

各部の名称とはたらき

AirStationの各部の名称とはたらきを説明します。

AirStation(WLA-G54：親機)

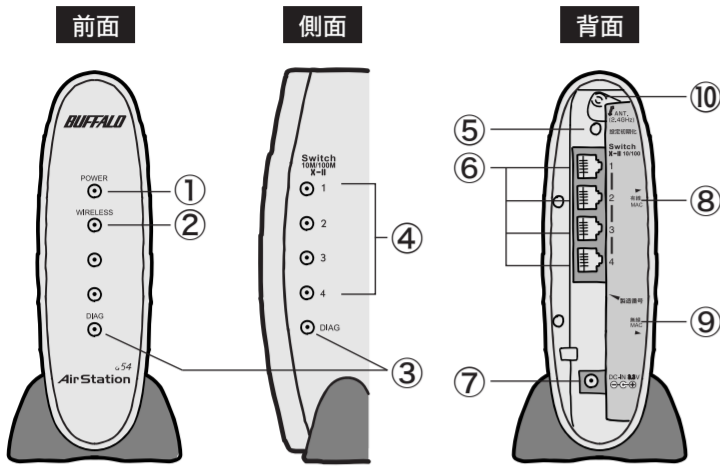

- ① POWERランプ(緑) ・ 点灯：ACアダプタ接続時 ・ 消灯：ACアダプタ未接続時
- ② WIRELESSランプ(緑) ・ 点灯：無線LAN接続が有効時 ・ 点滅：無線LAN通信中
- ③ DIAGランプ(赤) ・ DIAGランプの点灯回数により異常内容を示します。

注意
DIAGランプは、AirStation (親機) の設定時とファームウェア更新時も点灯します。この場合は、絶対にACアダプタをコンセントから抜かないでください。

※データ書き込み時以外にDIAGランプが点灯したら、一度、ACアダプタをコンセントから抜いて、しばらくしてから再度差し込んでください。再びランプが点灯している場合は、弊社修理センター宛てにAirStationをお送りください。

点灯回数	異常内容	症 状
3回	有線LAN異常	有線LANコントローラが故障しています。
4回	無線LAN異常	無線LANコントローラが故障しています。
激しく点滅	AOSS動作時	AirStationがセキュリティキー交換処理を行える状態です。
点灯が続く	AOSS異常終了	AirStationがセキュリティキー交換処理に失敗しました。

- ④ LAN(Switch)ランプ(緑) 点灯：各LANポートのリンク時 点滅：各LANポートの通信時
- ⑤ 設定初期化スイッチ (AOSSボタン) AirStationの電源を入れた状態で、前面パネルにあるDIAGランプが点滅するまで(約3秒間)スイッチを押すと、AirStationがセキュリティキー交換処理を行える状態(AOSS動作状態)になります。さらにDIAGランプが消灯するまで(約5秒間)スイッチを押し続けると、AirStationが初期化されます。
- ⑥ LANポート(Switch) パソコン/ハブやADSL/ケーブルモデムを接続します。10M/100M対応スイッチングハブです。
- ⑦ DCコネクタ 付属のACアダプタを接続します。
- ⑧ 有線MACアドレス AirStationの有線のMACアドレスが記載されています。「000740」または「000DOB」から始まる12桁の値です。
- ⑨ 無線MACアドレス AirStationの無線のMACアドレスが記載されています。「000740」または「000DOB」から始まる12桁の値です。
- ⑩ 外部アンテナ用コネクタ カバーを下にずらして、別売の外部アンテナWLE-NDR/DAを接続します。

無線アダプタ(WLI-CB-G54：子機)

※WLA-G54/Pの方のみ

- ⑪ POWERランプ(緑) 点灯：動作時
- ⑫ LINKランプ(緑) 点滅：データ送受信時
- ⑬ アンテナコネクタ 別売の外付けアンテナを接続します。ふたを外してから接続します。

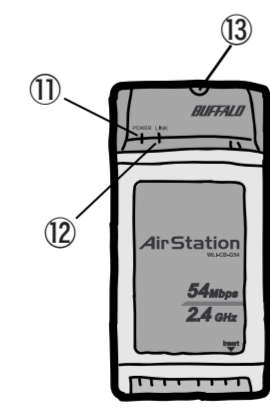

困ったときは

AirNavigator CD内の「困ったときは」を参照してください。

画面・イラストを使ったわかりやすい解決策が記載してあります。

●AirStation (親機) と無線アダプタ (子機) が接続できない場合

- ⇒AirStation (親機) の電源がONになっているか、確認してください。
※ACアダプタは、AirStation (親機) のDCコネクタに奥までしっかりと差し込んでください。
- ⇒AirStation (親機) と無線アダプタ (子機) との距離を短くしたり、障害物をなくして見通しをよくしてから再度検索してください。とくに、AirStationを横置きにする場合は、金属製の机や棚などから離して設置してください。
- ⇒CD-ROM「AirNavigator CD」から「バッファロー無線アダプタの設定」を実行して、ドライバをバージョンアップしてください。
- ⇒ファイアウォール機能のあるソフトウェアがインストールされている場合は、ソフトウェアをアンインストールするかAirStation (親機) のIPアドレスを登録してください。
..※手順は、CD-ROM「AirNavigator CD」から「マニュアルを読む」→「困ったときは」→「クライアントマネージャでAirStationの検索ができません」を参照してください。

- ⇒AirStation (親機) の無線チャンネルを変更してください。
有線LANポートを搭載したパソコンから、下記の手順で無線チャンネルを変更してください。
1.添付のLANケーブルでAirStation (親機) とパソコンを接続します。
2.添付のCD-ROM (AirNavigatorCD) をパソコンにセットして、「エアステーション設定」を選択し、「実行」をクリックします。
3.お使いのネットワークアダプタを選択して、「次へ」をクリックします。
4.「ユーザ名」と「パスワード」の入力画面が表示されますので、「ユーザ名」欄に「root」を入力、「パスワード」欄を空欄にして、「OK」をクリックします。
5.設定画面が表示されますので、「アドバンスト (詳細設定)」をクリックします。
6.「無線チャンネル」を6チャンネルに変更して、「設定」をクリックします。
7.設定後、無線パソコン (子機) からAirStation (親機) に接続できることを確認します。
※上記の手順で接続できない場合は、無線チャンネルを1チャンネル/3チャンネル/13チャンネルのような別の無線チャンネルに変更して、接続できるか確認してください。
※詳細な手順は、CD-ROM「AirNavigator CD」から「マニュアルを読む」→「無線機能の設定を変更したい」→「WLA-G54」→「パソコンをグループ分けする (無線チャンネルの設定)」を参照してください。

●無線アダプタ (子機) を増設するには

⇒ステップ3(P.2)～ステップ5(P.3)までの手順をおこなってください。

●PCカード接続のCD-ROMドライブをお使いの場合

⇒PCカードスロットが一つだけのパソコンでは、CD-ROMドライブと無線アダプタを同時に使用できません。「AirNavigator CD」内のファイルをハードディスクにコピーしてからセットアップをおこなってください。
※手順は、CD-ROM「AirNavigator CD」から「マニュアルを読む」→「困ったときは」→「無線アダプタで困ったとき」→「無線アダプタとCD-ROMドライブが同時に使用できないときは」を参照してください。

●2台以上のパソコンをネットワークで接続する場合

⇒各パソコンにネットワークの設定が必要です。Windowsのマニュアルやヘルプを参照して設定してください。また、CD-ROM「AirNavigator CD」から「マニュアルを読む」→「困ったときは」→「パソコンとの通信で困ったとき」→「パソコンのフォルダの共有設定例」にも設定例が記載されていますので、参考にしてください。

●WindowsとMacintoshで、双方向からのファイル共有をしたい

⇒市販のユーティリティをお買い求めください。
・Macintoshにインストールする [DAVE] や、Windowsにインストールする [PC MACLAN] などがあります。詳細は、各ソフトウェアメーカーにお問い合わせください。

主な仕様 / 出荷時設定値

- 主な仕様
データ転送速度 10/100Mbps(自動認識)
ポート数 4ポート(AUTO-MDIX対応)
消費電力 最大4.7W
動作温度/動作湿度 0~40°C/20~80%(結露なきこと)
外形寸法(スタンド除く) 76 (W) X 170 (H) X 155 (D) mm

●主な出荷時設定

項目	出荷時設定	
	LAN設定	
ESS-ID	AirStationの有線MACアドレスを設定 (有線MACアドレスは親機背面に記載)	
無線チャンネル	11チャンネル	
DTIM Period	1	
LAN側IPアドレス	192.168.11.1 (255.255.255.0)	
フレームバースト	使用する	
802.11gプロテクション	ON	
管 理		
AirStation名	"AP"+AirStationの有線MACアドレス	
管理ユーザ名	root	
管理パスワード	設定なし	

本製品の製品仕様および製品概要については、CD-ROM「AirNavigator CD」内AirStation設定ガイドを参照してください。
すべての出荷時設定値は、AirStation設定ガイドの「アドバンスモードの機能一覧」に記載されています。

WLA-G54シリーズ マニュアル

らくらく! セットアップシート

このたびは、AirStation™をご利用いただき、誠にありがとうございます。本製品を正しく使用するために、はじめにこのマニュアルをお読みください。お読みになった後は、大切に保管してください。

つなぎ方

AirStation (親機) は、あらかじめ設定されていますので、無線アダプタ (子機) のセットアップだけで、無線によるネットワーク接続ができます。

ADSL/ケーブルモデム (ルータタイプ) につなぐ

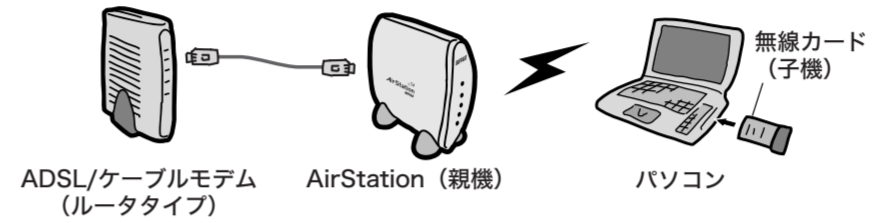

既存のネットワーク上のハブにつなぐ

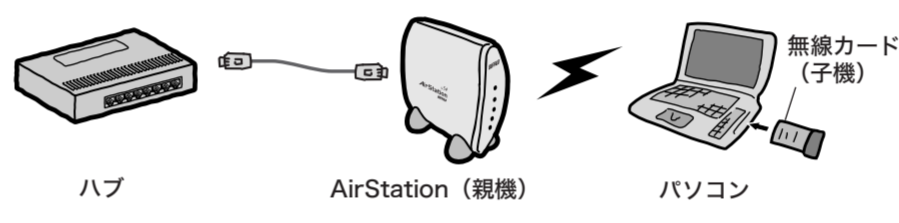

AOSS™について

AOSS (AirStation One-Touch Secure System) は、これまで暗号化キーの設定や入力で煩雑だった無線LANの接続設定を飛躍的に簡単にする新技術です。これを用いることで、ワンタッチでセキュアな無線LANネットワークに接続できます。
※弊社製無線アダプタ (子機) のAOSS対応状況は、弊社ホームページ (buffalo.jp) を参照してください。

AOSSでAirStationに接続するまでのながれ

Client Manager2 (クライアントマネージャ2) と AirStationのAOSSボタンを押します。

無線接続する機器のセキュリティレベルをAOSSが自動で判断し、最も強固な暗号化方式を自動選択 (※) します。
※ WEP (64/128bit) /TKIP/AESの中から自動的に選択されます。

自動的にAirStationに接続します。

ステップ1 箱に入っているものを確認しよう

万が一、不足しているものがありましたら、お買い求めの販売店にご連絡ください。

お客様の商品は、無線アダプタ (子機) が入っていないWLA-G54、または無線アダプタ (子機) が入っているWLA-G54/Pのどちらかになります。

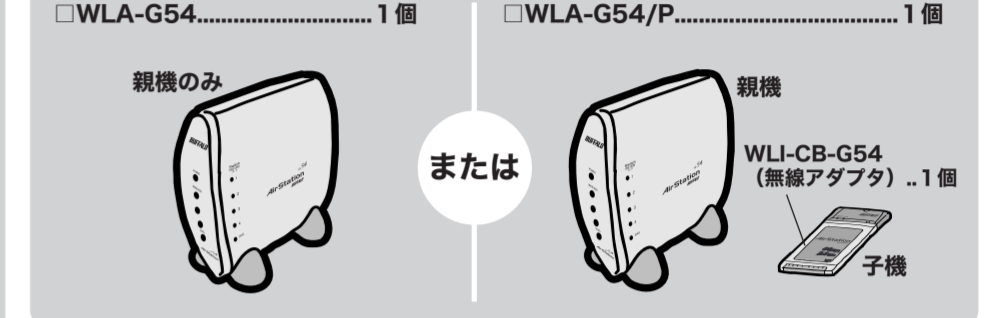

□LANケーブル (ストレート) 1本 □ACアダプタ..... 1個



□CD-ROM「AirNavigator CD」... 1枚 □らくらく!セットアップシート (本紙) .. 1枚



□無線LAN設定サービス申込書 1枚

□安全にお使いいただくために必ずお読みください (保証書) 1枚

※本製品は、本紙によってセットアップや設定ができるため、冊子のマニュアルは添付していません。本紙よりも詳細な情報が必要な場合は、AirNavigator CD内のオンラインガイドを参照してください。
※追加情報が別紙で添付されている場合は、必ず参照してください。
※本製品は、GPLの適用ソフトウェアを使用しており、これらのソースコードの入手、変更、再配布の権利があります。詳細は、添付CD-ROM内の「gpl.txt」をご覧ください。

ステップ2 AirStation (親機) を接続しよう

- 1 AirStation (親機) とADSL/ケーブルモデム (ルータタイプ) やハブなどを付属のLANケーブルで接続します。
- 2 付属のACアダプタを接続します。
- 3 ACアダプタを家庭用・コンセントに差し込みます。
- 4 POWERランプが点灯します。
- 5 ACアダプタを接続した後、しばらくしてWIRELESSランプとDIAGランプが点灯します。その後、数秒でDIAGランプが消灯します。
- 6 側面の1ランプが点灯していることを確認します。

ステップ3 無線アダプタ (子機) を取り付けよう

ドライバをインストールして、無線アダプタ (子機) をパソコンに取り付けます。

- WLI-CB-G54などAOSSに対応している弊社製無線アダプタ (子機) をお使いの場合は：下の手順にしたがってインストールしてください。
- AOSSに対応していない弊社製無線アダプタ (子機) をお使いの場合は：無線LAN内蔵パソコンをお使いの場合は：他社製無線アダプタ (子機) をお使いの場合は：ステップ3およびステップ4をおこなう必要はありません。パソコン/無線アダプタ (子機) のマニュアルを参照して無線機能を有効にし、AirStation (親機) に接続してください。AirStationに接続した後は、「ステップ5 インターネットに接続しよう」へ進んでください。※AirNavigatorCD内「AirStation設定ガイド」の「無線機能の設定を変更したい」を参照してください。

AirStation (親機) の出荷時設定
 ESSID(SSID)：親機背面に記載されている有線MACアドレス
 暗号化キー：設定なし
 ※AOSSで設定されたAirStation (親機) のESSID (SSID) と暗号化キーを確認したいときは、右ページ「AOSSで設定されたESSID(SSID) と暗号化キーを確認したい」を参照してください。

まだ取り付けないでください
 無線アダプタ (子機) は、下記手順⑥の取り付け指示があるまで、取り付けないでください。先に取り付けたら、「新しいハードウェアの検出ウィザード」が表示されます。その場合は、[キャンセル] をクリックして、無線アダプタ (子機) を取り外してください。

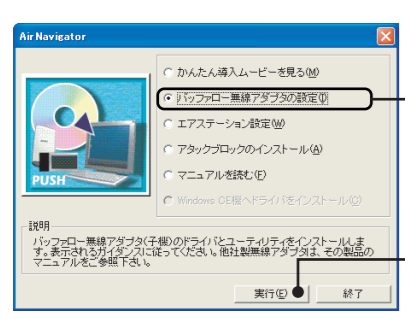
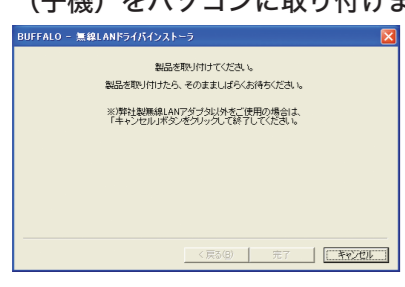
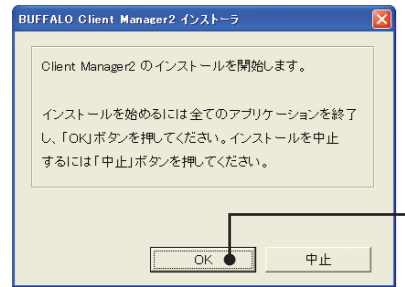
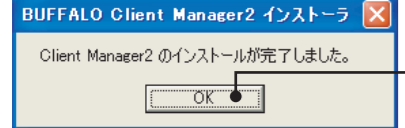





- 1 パソコンを起動します。
- 2 添付のCD-ROM (AirNavigator CD) をパソコンにセットします。しばらくすると、AirNavigatorが起動します。
- 3  「バッファロー無線アダプタの設定」を選択します。
 [実行] をクリックします。
- 4 インストーラが起動しますので [次へ] をクリックします。
- 5 使用許諾契約を読み、同意できる場合は [同意する] を選択して、[次へ] をクリックします。
- 6 「製品を取り付けてください。」と表示されますので、無線アダプタ (子機) をパソコンに取り付けます。

- 7 「インストールが完了しました」と表示されたら、[完了] をクリックします。
- 8 自動的にClient Manager2 (クライアントマネージャ2) のインストール画面が表示されます。
- 9  [OK] をクリックします。
- 10 使用許諾契約を読み、同意できる場合は [同意] をクリックします。
- 11 [次へ] をクリックします。
 メモ インストール先を変更する場合は、[参照] をクリックして変更してください。
- 12  [OK] をクリックします。

ステップ4へつづく

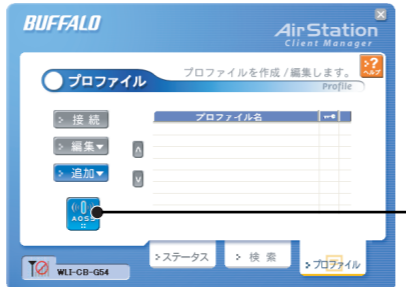
ステップ4 無線アダプタ (子機) を設定しよう

AOSS機能を使って、無線アダプタ (子機) をAirStation (親機) に無線で接続します。

AirStation (親機) の近くで設定してください
 セキュリティを確保するため、無線アダプタ (子機) 設定時は、電波が一時的に弱くなります。近くに障害物があると、AirStation (親機) に接続できない場合がありますので、設定はAirStation (親機) の近くでおこなってください。(50cm以内)

- 1 画面右下のタスクトレイにある  アイコンを右クリックして、「プロファイルを表示する」を選択します。
 右クリック
 「プロファイルを表示する」を選択
- 2  「AOSS」をクリックします。
- 3  「AirStationのセキュア接続スイッチを押してください。」と表示されたら、DIAGランプが激しく点滅するまで(約3秒間)、AOSSボタンを押します。
 本体背面
 背面の設定初期化スイッチがAOSSボタンです。
 ※AirStationの電源を入れた状態で押してください。
- 4  自動的にAirStationが検索されて、設定が行われます。
- 5  設定が完了すると、「AirStationとの接続を完了しました。」と表示されます。
 メモ 「セキュリティキー交換でエラーが発生しました」と表示されたときは、AirStation (親機) と無線アダプタ (子機) を近づけてから (50cm以内)、[やり直す] をクリックしてください。
 エラーメッセージが表示されたときは、AirNavigatorCD内「AirStation設定ガイド」の「Client Manager2 (クライアントマネージャ2) の使い方」を参照してください。
- 6  自動的に画面が切り替わります。「ステータス」に接続中と表示されることを確認します。
 メモ AirStation (親機) に正しく接続されなかった場合、AirStation (親機) のDIAGランプが点滅から点灯に変わります。その場合は、再度手順①から実行してください。

ステップ5へつづく

ステップ5 インターネットに接続しよう

パソコンでブラウザ (Internet Explorerなど) を起動して、インターネットに接続します。

- 1 Internet Explorerを起動します。
- 2 「アドレス」欄にご覧になりたいアドレスを入力します。
 例：http://www.airstation.com/
- 3  ホームページが表示されます。
 2台目以降のパソコンを無線で接続するには
 ステップ3～5までをおこなってください。

AirStation (親機) の設定変更をするには

AOSSで設定された内容を確認したり、さらに細かな設定をする場合は、ブラウザ (Internet Explorerなど) がインストールされたパソコンからおこなうことができます。設定変更は、下記の手順でおこなってください。

- AOSSで設定されたESSID (SSID) と暗号化キーを確認したい**
- 1 AOSSで設定されたESSID (SSID) や暗号化キーは、以下の手順で確認できます。
 - 2 添付のCD-ROM (AirNavigator CD) をパソコンにセットします。しばらくすると、AirNavigatorが起動します。
 - 3 「エアステーション設定」を選択して、[実行] をクリックします。
 - 4 お使いのネットワークアダプタを選択して、[次へ] をクリックします。
 - 5 「IPアドレスを自動的に設定する(推奨)」が選択されていることを確認して、[次へ] をクリックします。
 - 6 ユーザー名とパスワードの入力画面が表示されますので、「ユーザー名」欄に「root」を入力、「パスワード」欄を空欄にして、[OK] をクリックします。
 - 7 設定画面が表示されますので、「アドバンスト」をクリックします。
 - 8 左のメニューから「管理」-「AOSS」の順にクリックします。
 - 9 「現在の暗号化情報」欄に表示されている、暗号化レベル、ESSID (SSID)、暗号化キーを確認します。

- AOSS機能を無効にする**
- 暗号化キーを手動で設定したり、無線アダプタ (子機) からAirStation (親機) を検索できなくなる場合やWDS機能を使用する場合など、無線に関する設定を手動でおこないたい場合は、AOSS機能を無効にする必要があります。設定は以下の手順でおこないます。
 ※AOSSを無効にすると、AirStationの無線の設定が初期化されます。
- 1 添付のCD-ROM (AirNavigator CD) をパソコンにセットします。しばらくすると、AirNavigatorが起動します。
 - 2 「エアステーション設定」を選択して、[実行] をクリックします。
 - 3 お使いのネットワークアダプタを選択して、[次へ] をクリックします。
 - 4 「IPアドレスを自動的に設定する(推奨)」が選択されていることを確認して、[次へ] をクリックします。
 - 5 ユーザー名とパスワードの入力画面が表示されますので、「ユーザー名」欄に「root」を入力、「パスワード」欄を空欄にして、[OK] をクリックします。
 - 6 設定画面が表示されますので、「アドバンスト」をクリックします。
 - 7 左のメニューから「管理」-「AOSS」の順にクリックします。
 - 8 「AOSSデータの削除」欄にある  をクリックします。
 - 9 「AOSSデータを削除しますか？」と表示されたら、[はい] をクリックします。
 - 10 無線アダプタ (子機) からAirStation (親機) に接続できなくなりますので、AirNavigator CD内の「AirStation設定ガイド」を参照して、AirStation (親機) に再接続してください。
 ※AirNavigator CDから「マニュアルを読む」→「無線機能の設定を変更したい」→「WLA-G54」→「AOSS機能を無効にする」を参照してください。

上へつづく

無線アダプタ (子機) からAirStation (親機) を検索できなくする

AirStationに無線で接続するには、ESSID (SSID) と暗号化キーの2つが必要です。一般にESSID (SSID) は、ユーティリティを使って特定することができるため、暗号化キーを設定していない場合、外部からの不正アクセスを受けることがあります。以下の設定をおこなうと、AirStationのESSID (SSID) が検索できなくなるため、ESSID (SSID) を知っている方のみ接続できるようになります。

メモ
 ・AirStationのAOSS機能を使用している場合、すでに暗号化の設定がされているため、この設定は必要ありません。暗号化の設定をしない場合や、手動で暗号化を設定している場合は、以下の手順でAirStationを検索できなくすることができます。
 ・AirStationのAOSS機能有効時は、下記の設定をおこなうことができません。

- 1 左記「AOSS機能を無効にする」を参照して、AOSS機能を無効にします。
- 2 添付のCD-ROM (AirNavigator CD) をパソコンにセットします。しばらくすると、AirNavigatorが起動します。
- 3 「エアステーション設定」を選択して、[実行] をクリックします。
- 4 お使いのネットワークアダプタを選択して、[次へ] をクリックします。
- 5 「IPアドレスを自動的に設定する(推奨)」が選択されていることを確認して、[次へ] をクリックします。
- 6 ユーザー名とパスワードの入力画面が表示されますので、「ユーザー名」欄に「root」を入力、「パスワード」欄を空欄にして、[OK] をクリックします。
- 7 設定画面が表示されますので、「アドバンスト」をクリックします。
- 8 左のメニューから「無線LANセキュリティ」をクリックします。
- 9 無線LANセキュリティ画面が表示されますので、「ANY接続」欄の「許可しない」を選択し、「設定」をクリックします。
- 10 「設定を保存しています」と表示されますので、10秒程度待って [Back] をクリックします。
- 11 無線LANセキュリティ画面が表示されたら、設定完了です。

AirStation同士の通信をする(WDS/リピータ機能)

AirStation同士の通信をする場合は、CD-ROM「AirNavigator CD」に収録されている「AirStation設定ガイド」を参照してください。AirStation設定ガイドは、以下の手順で見ることができます。

- 1 CD-ROM「AirNavigator CD」をパソコンにセットします。
- 2 [マニュアルを読む] を選択し、[実行] をクリックします。
- 3 AirStation設定ガイドが表示されますので、「無線機能の設定を変更したい」を選択します。
- 4 「WLA-G54」をクリックします。
- 5 「AirStation同士で通信する(WDS/リピータ機能)」をクリックします。
- 6 表示された手順にしたがって、設定をおこなってください。

AirStation設定ガイドを見るには

アドレス変換など、さらに細かな設定をする場合は、CD-ROM「AirNavigator CD」に収録されている「AirStation設定ガイド」を参照してください。AirStation設定ガイドは、以下の手順で見ることができます。

- 1 CD-ROM「AirNavigator CD」をパソコンにセットします。
- 2 [マニュアルを読む] を選択し、[実行] をクリックします。
- 3 [AirStation設定ガイド] が表示されます。

次ページへつづく