

# WX01SH

PANTONE® 取扱説明書(保証書)

使ってみましょう

準備／基礎知識

電話

文字入力

電話帳

メール

インターネット

カメラ

ツール

データ管理／通信

設定

各種サービス

付録

このたびは、「WX01SH」をお買い上げいただき、まことにありがとうございます。  
「WX01SH」をご使用前に、本書をご覧になり、正しくお取り扱いください。本書をご覧いただいたあとは、大切に保管してください。

ご使用前に「安全上のご注意」(P.12-19～P.12-25)を必ずお読みください。

#### ご使用前のおことわり

- 本製品の故障、誤動作または不具合などにより、通話などの機会を逸したために、お客様、または第三者が受けられた損害につきましては、当社は責任を負いかねますのであらかじめご了承ください。
- お客様または第三者が本製品の使用を誤ったときや、静電気・電氣的ノイズの影響を受けたとき、また、故障・修理のときは、記憶内容が変化・消失する恐れがあります。
- 重要な内容は必ず控えを取っておいてください。動作確認済みの市販のmicroSDカード(以降「メモリカード」と記載)にバックアップ(保存)することができます。
- 本製品および本書の記載内容は、改良のため予告なく変更することがあります。

# WX01SH

- 本書は、特にことわりのない限り、お買い上げ時の状態で、待受画面からの操作方法を説明しています。設定が変更されていたり、他の機能が動作しているときなどは、動作が異なったり、動作しないことがあります。
- 本書内の画面は実際の画面表示とは異なることがあります。操作の目安としてご利用ください。

## 使ってみましょう

マナーとルールを守り安全に使用しましょう	ii
電源／基本操作	iv
電話／電話帳	vi
インターネット(オンラインサインアップ)	viii
メール	x
カメラ	xiii
目次	xiv

## 付属品を確認しましょう

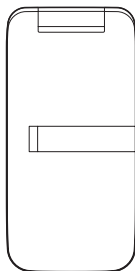

WX01SH本体

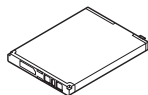

電池パック(XN-BTWP01)

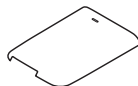

電池カバー

取扱説明書(保証書)  
[本書]

- 万一、不足があるときは、お買い上げの販売店にご連絡ください。
- ACアダプタは付属していません。オプション品(別売)のACアダプタ(XN-AAWP01)をお買い求めください。

次ページへ

すぐに使いたいとき

目次(P.xiv)へ

じっくり取り組むなら

# マナーとルールを守り安全に使用しましょう

## ルールを守りましょう

本機の使いかたを誤ると、機器の発熱・破壊・感電といった危険を伴い、死亡または重傷を負う恐れがあります。

以下の内容および「安全上のご注意」(P.12-19~P.12-25)をお読みのうえ、正しくお使いください。

## こんな使いかたはやめましょう

### ■充電端子を接触させない

金属製のストラップやヘアピンなどで充電端子同士を接触させると非常に危険です。持ち運び時にも十分ご注意ください。



### ■分解／改造しない

キャビネットを開けたり改造したりしないでください。感電やけがの原因となります。修理などはウィルコムサービスセンターまたはシャープ株式会社 移動体サービス事業推進センターにご依頼ください。



### ■水や海水につけない／濡らさない

水濡れによる故障だけでなく、内部に水が入ると火災や感電の原因となります。水などの入った容器の近くにも置かないでください。



### ■加熱しない

乾燥などの目的で、電子レンジなどの加熱調理機器に入れないでください。また、高温になる場所で使用しないでください。



### ■指定品以外は使用しない

ACアダプタ／電池パックなどは、必ず指定のものをお使いください。



### ■電池パックは特に注意

電池パックは取り扱いを誤ると、漏液・発熱・破裂・発火などの原因となります。

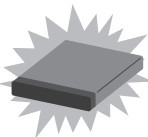

### ■運転中は使用しない

自動車などの運転中は絶対に使用しないでください。メールを見るだけで処罰の対象となります。



## こんな場所では電源を切りましょう

### ■ 航空機内

運航の安全に支障をきたす可能性があります（電波を出さない設定にすることなどで、航空機内で電話機を使用できるときは、航空会社の指示に従い、適切にご使用ください）。



### ■ 満員電車など

付近に植込み型心臓ペースメーカおよび植込み型除細動器を装着されている方がいると、誤動作などの影響を与えることがあります。

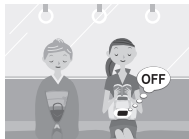

## マナーを守りましょう

本機をお使いになるときは、周囲への気配りを忘れないようにしましょう。次のような場所では、特にご注意ください。

### ■ 医療機関

医療機関の指示に従いましょう。

### ■ 電車やバスなどの交通機関

車内のアナウンスや掲示に従いましょう。

### ■ 劇場や映画館、美術館など

周囲の迷惑にならないよう電源を切っておきましょう。

### ■ レストランやホテルのロビーなど

静かな場所では、大きな声での通話は控えましょう。

### ■ 街の中

通行の妨げにならない場所で使いましょう。

## マナーを守るための便利な機能

### ■ マナーモード

着信があったりアラームが動作したりしても、本機から音が出ないようにします。

### ■ 簡易留守録

電話を受けられないとき、相手のメッセージを本機に録音します。

### ■ 電波OFFモード

電源を入れたまま、電波の送受信だけを停止します。

### ■ 安全運転モード

着信があっても、電話を受けられないようにします。

# 電源／基本操作

使ってみましょう

電源を入れてみましょう。  
電源を入れたあとは、メニュー操作を中心に、本機の基本操作を行ってみましょう。

ここで使用のおもなキー

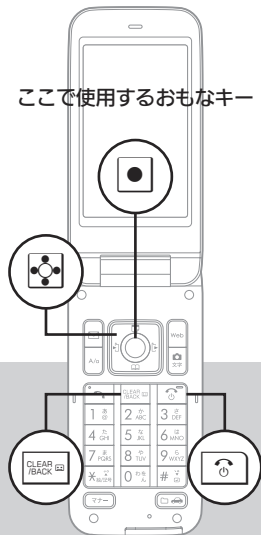

## 電源を入れる

①

 を長く押す

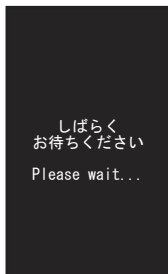

- 電源が入ります。

キーを長く押す操作について  
●キーは長く押す（以降「長押し」と表記）ことで、通常とは違ったはたらきをするものもあります。

②

しばらくすると…



- 上のような待受画面（本機での操作の起点になる画面）が表示されます。

画面の見かたについて  
●待受画面など、画面の見かたについては、P.1-7を参照してください。

## メニュー操作

①

待受画面で

 を押す



- メインメニューが表示されます。

戻る操作

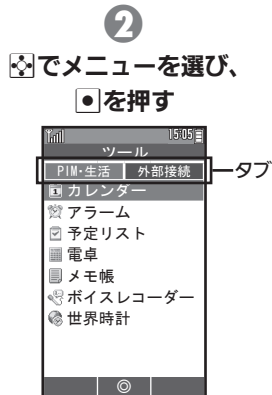

- 選んだメニュー内の項目が表示されます。



- 選んだ項目の操作が行えるようになります。

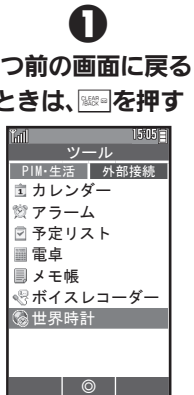

- 文字入力中に☰を押すと、文字を消したり、変換を取り消したりすることができます。



- 確認画面が表示されたときは、画面の指示に従って操作してください。

項目選択操作の表記について

- 本書では、以降上記のような項目選択操作を、次のように表記します。

項目名 ➡ ●

タブについて

- 左上☰の画面のように、上部にタブが表示されている画面では、☰でタブを切り替えることができます。

電源を切るときは

- ☰を長押しします。しばらくすると、電源が切れます。

# 電話／電話帳

使ってみましょう

電話番号をダイヤルして電話をかけてみましょう。通話後には一連の操作で、電話番号などを電話帳に登録することもできます。

ここで使用のおもなキー

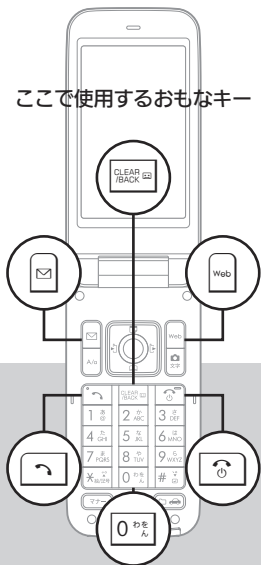

## 電話をかける

①

電話番号を市外局番からダイヤル➡☎

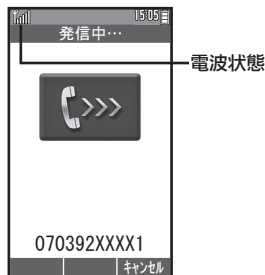

- 相手が電話を受けると、通話できます。

### 電波状態を確認する

- 電波状態は、画面上部の  マークで確認できます (棒の数が多いほど、電波状態は良好です)。

②

通話が終われば

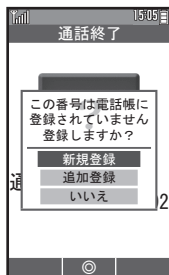

- 通話終了画面が表示されます。電話帳未登録の相手との通話後には、右の操作で、電話帳登録が行えます。

### 受話音量を調節する

- 通話中に  を押します。

## 電話帳に登録する

①

通話終了画面で新規登録➡



- 電話帳登録画面が表示されます (電話番号はすでに入力されています)。

### 通話終了画面以外で登録する

- 待受画面で次の操作を行い、電話帳登録画面を表示します。

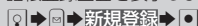



2

名前/姓:    
 → 姓を入力 → 



- 文字の入力方法については、P.3-2を参照してください。

#### 他の項目を登録する

- 他の項目を選びを押したあと、内容の入力や設定を行います。

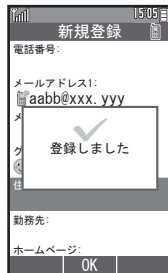

3

入力/設定が終われば



- 電話帳が登録されます。

#### 電話帳を確認する

- 待受画面でを押すと、電話帳検索画面が表示されます。で相手を選びを押すと、詳細が確認できます。

## 電話を受ける

1

電話がかかってくると着信画面が表示



- 電話帳登録済みの相手からかかってきたときは、電話帳に登録されている名前が表示されます。

#### 着信音を一時的に止める

- 着信中にを押します。

2

電話を受けるときは



- 通話が終われば、を押します。
- 通話終了画面などは、電話をかけたときと同様です。

#### 本機の電話番号を確認する

- 待受画面で→

# インターネット(オンラインサインアップ)

使ってみましょう

インターネットを利用しましょう。最初に利用するときは、オンラインサインアップでの開通操作が必要です。

ここで使用のおもなキー

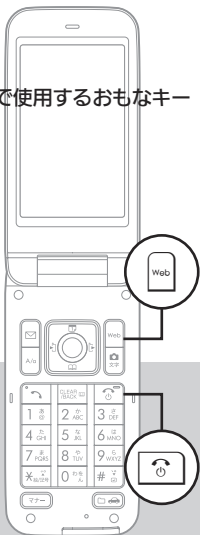

## オンラインサインアップ

①

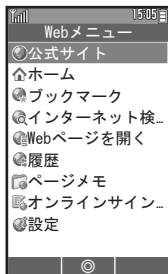

- Webメニュー画面が表示されます。

オンラインサインアップとは  
● ウィルコムインターネット接続先「CLUB AIR-EDGE」との開通を行い、メールアドレスを取得する操作です。

②

## オンラインサインアップ

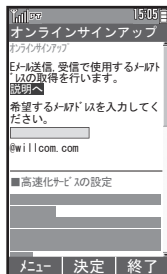

- オンラインサインアップは、電波状態のよい場所で行ってください。

③

## 必要事項を入力/設定➡

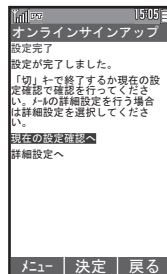

- オンラインサインアップが完了します。以降は、画面の指示に従って操作してください。

メールアドレスについて

- オンラインサインアップが完了すると、ウィルコムのメールアドレスが取得できます。必ず控えておいてください。

## インターネット接続

1

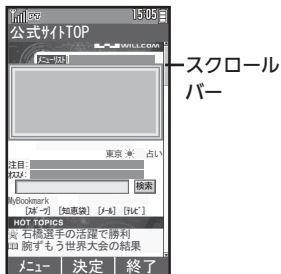

- Willcom公式サイトに接続されます。

2

項目(リンク)選択

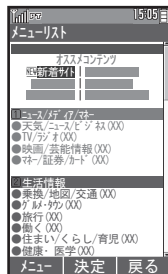

- 選んだ項目のページが表示されます。この操作をくり返し、必要な情報を見ます。

3

通信を切断するときは

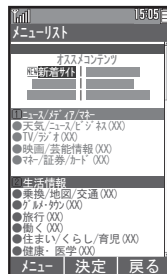

- ページは表示されたままです。

4

終了するときは



- 待受画面に戻ります。

### スクロールバーについて

- 画面に続きがあるときは、スクロールバーが表示されます。隠れている部分を表示するときは、をくり返し押します。

### よく利用するサイトを登録する

- ブックマークやページメモに登録しておく、簡単な操作でサイトに接続したり、情報を確認することができます。

# メール

使ってみましょう

メールを利用しましょう。あらかじめ、オンラインサインアップ (i-P.viii) を行って、メールアドレスを取得しておいてください。

ここで使用のおもなキー

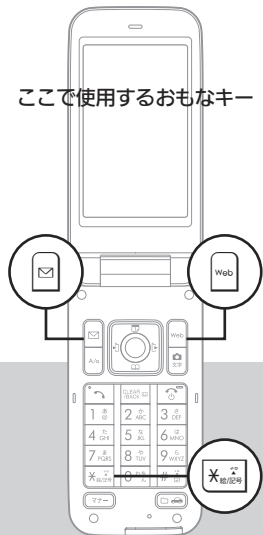

## Eメール送信

①

☑ (長押し)



- Eメール作成画面が表示されます。

### ライトメールについて

- 本機では、電話番号を宛先に短いメッセージをやりとりできる「ライトメール」も利用できます。

②

宛先入力欄選択 → ☑ →

☑ → 直接入力 → ☑



- 「電話帳を開く」を選ぶと、電話帳から宛先を指定できます。

### デコラティブメールについて

- デコラティブメールは、楽しい装飾メールです。待受画面で☑を押したあと「テンプレート」を選ぶと、利用できます。

③

送信する相手のメールアドレス入力 → ☑ → ☑



- ここでは、さきほど取得したご自分のメールアドレスを入力してみましょう。

### 宛先を追加する

- ③のあと宛先入力欄を選び、追加の宛先を指定します。

4

件名入力欄選択▶●

▶件名入力▶●



5

本文入力欄選択▶●

▶本文入力▶●

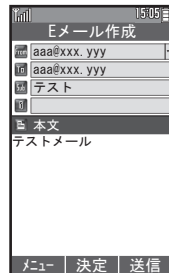

●Eメールの作成が完了します。

6

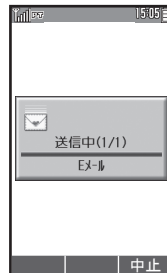

●Eメールが送信されます。

7

送信が完了すれば



●ご自分宛のメールのため、本機にメールが送信されてきます。次ページの操作で、確認しましょう。

#### 画像などを添付する

Eメール作成画面で、ファイル添付欄選択▶●▶添付ファイル追加▶●▶画像(ファイル)選択▶●▶

#### 絵文字を利用する

件名/本文入力画面で[絵文字]▶[絵文字]/[絵文字](リスト切替)▶絵文字選択▶●

## メール受信

①

新着メールを受信  
すると



- メール着信音が鳴り、インフォメーション画面が表示されます(✉表示)。

インフォメーション画面では  
●不在着信や簡易留守録の用件録音もお知らせします。

②

新着メール → ● →  
確認するメール選択 → ●

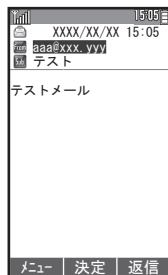

- メールの内容が表示されます(メール詳細画面)。

以前に受信したメールを確認  
する

待受画面で [F5] → 受信BOX →  
● → フォルダ選択 → ● →  
メール選択 → ●

## メール返信

①

メール詳細画面で [F5]

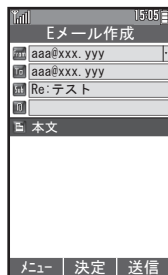

- 返信メール作成画面が表示されます。

メールを削除する

メール詳細画面で [F5] → 削除 →  
● → Yes → ●

②

件名/本文編集 → [F5]

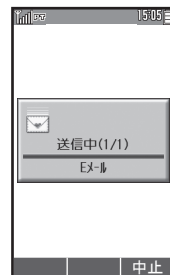

- メールが返信されます。

# カメラ

これで練習は終了です

本機内蔵のカメラで写真を撮影してみましょう。  
撮影した写真は本機のデータフォルダのピクチャーチャーに保存されます。

ここで使用のおもなキー

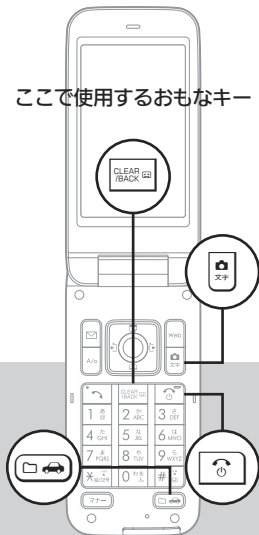

## 写真撮影

①

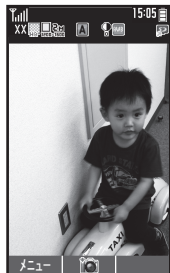

- カメラが起動し、撮影画面が表示されます。

②

被写体を画面に表示

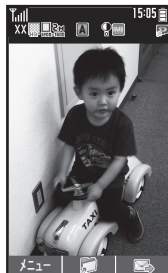

- 撮影音が鳴り、写真(静止画)が撮影されます。

③

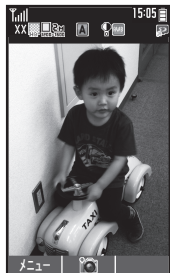

- 写真が保存されます。
- カメラを終了するとき、を押します。

撮影をやり直す

- ②のあと、を押します。

撮影した写真を見る

- 待受画面で→**ピクチャー**  
→→**写真選択**→

使ってみましょう

# 目次

詳しい目次は、各章の扉にあります

## 1章 準備／基礎知識

各部の名前とはたらき	1-2
電池パックを充電する	1-4
電源を入れる／切る	1-6
画面の見かた	1-7
おもなマークの見かた	1-8
機能呼び出す	1-10
電話番号を確認する	1-12
マナーについて	1-13
暗証番号について	1-15
はじめてインターネット(メール)を利用するとき	1-17

## 2章 電話

電話について	2-2
電話をかける	2-3
電話を受ける	2-5
通話中にできること	2-6
簡易留守録を利用する	2-7
電話の履歴を利用する	2-8

## 3章 文字入力

文字入力について	3-2
文字を入力する	3-3

便利な変換／入力方法を利用する	3-6
よく使う単語などを登録する	3-8
入力内容を編集する	3-9

## 4章 電話帳

電話帳について	4-2
電話帳に登録する	4-3
電話帳を利用する	4-6
スピードダイヤルを利用する	4-8
電話帳を編集する	4-9

## 5章 メール

メールについて	5-2
Eメールを送信する	5-4
デコラティブメールを送信する	5-6
ライトメールを送信する	5-8
受信したメールを確認する	5-9
メールを返信／転送する	5-11
メールを管理する	5-12
受信メールを分類する	5-14
メールの詳細を設定する	5-16
一般プロバイダのメールを利用する	5-18
メールの接続先を設定する	5-19



## 6章 インターネット

インターネットについて	6-2
インターネットに接続する	6-3
情報閲覧中の画面操作について	6-5
画像やサウンドなどをダウンロードする	6-7
ブックマークを利用する	6-8
ページメモを利用する	6-10
ブラウザの詳細を設定する	6-12
一般のプロバイダを利用して接続する	6-14

## 7章 カメラ

カメラについて	7-2
静止画を撮影する	7-3
いろいろな方法で撮影する	7-5
撮影した静止画を見る	7-7

## 8章 ツール

Java™アプリを利用する	8-2
カレンダーを利用する	8-4
カレンダーに予定を登録する	8-6
予定リストに用件(ToDo)を登録する	8-10
アラームを利用する	8-14

世界時計を利用する	8-17
電卓を利用する	8-18
メモ帳を利用する	8-19
ボイスレコーダーを利用する	8-21

## 9章 データ管理/通信

データフォルダについて	9-2
ファイルを利用する	9-3
ファイルやフォルダを管理する	9-5
静止画を加工する	9-7
赤外線通信を利用する	9-9
メモリカードを利用する	9-11
パソコンと接続して利用する	9-14

## 10章 設定

着信時の動作や音を設定する	10-2
操作時の音を設定する	10-4
画面表示や照明などを設定する	10-5
サブディスプレイ表示を設定する	10-7
セキュリティを設定する	10-8
日時を設定する	10-12
その他の設定を行う	10-13
本機をお買い上げ時の状態に戻す	10-15

## 目次

## 11章 各種サービス

留守番電話サービスを利用する	11-2
着信転送サービスを利用する	11-3
料金分計サービスを利用する	11-4

## 12章 付録

電池パックを交換する	12-2
ソフトウェアを更新する	12-3
故障かな?と思ったら	12-4
エラーメッセージ	12-17
安全上のご注意	12-19
お願いとご注意	12-26
知的財産権について	12-28
おもな仕様	12-30
使用材料について	12-31
メニュー一覧	12-32
文字入力用キー一覧	12-35
区点コード一覧	12-37
索引	12-44
保証とアフターサービス	12-49
お問い合わせ先	12-50



# 1 WX01SH

各部の名前とはたらき	1-2
ポジションについて	1-2
キーのはたらき(待受画面)	1-3
電池パックを充電する	1-4
ACアダプタで充電する	1-4
パソコンと接続して充電する	1-5
電源を入れる/切る	1-6
電源を入れる	1-6
電源を切る	1-6
画面の見かた	1-7
待受画面について	1-7
画面の自動消灯について	1-7
ソフトキーについて	1-7
おもなマークの見かた	1-8
ディスプレイのマーク	1-8
サブディスプレイのマーク	1-9
機能呼び出す	1-10
メインメニューから機能を選ぶ	1-10
キーを長押しして機能呼び出す	1-11
電話番号を確認する	1-12
オーナー情報を編集する	1-12
マナーについて	1-13
マナーモードを利用する	1-13
安全運転モードを利用する	1-13
電波Offモードを利用する	1-14
暗証番号について	1-15
操作用暗証番号を登録する	1-15
管理者用暗証番号を登録する	1-16
はじめてインターネット(メール)を利用するとき	1-17

## 準備/基礎知識



## 各部の名前とはたらき

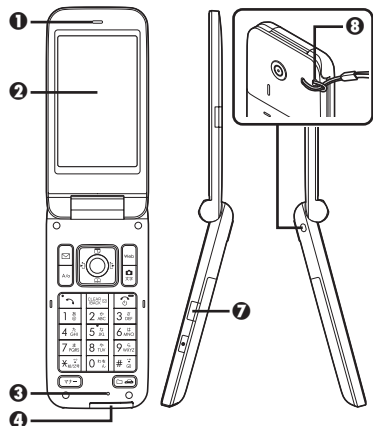

- ① レシーバー(受話口)
- ② ディスプレイ
- ③ マイク(送話口)

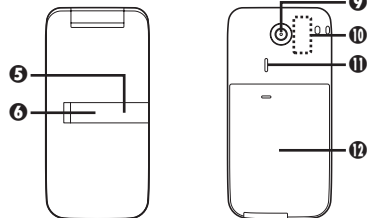

- ④ 外部接続端子(端子キャップ付)
- ⑤ スモールライト
- ⑥ サブディスプレイ
- ⑦ 赤外線ポート
- ⑧ ストラップ取り付け穴
- ⑨ カメラ(レンズカバー)
- ⑩ 通信用内蔵アンテナ
- ⑪ スピーカー
- ⑫ 電池カバー

### 端子キャップについて

● 通常は閉じたままでお使いください。

### ストラップ取り付け穴について

● 金属製のストラップを取り付けると、受信感度に影響を与えることがあります。

### 通信用内蔵アンテナについて

● 感度に影響しますので、シールなどを貼ったり、手で覆ったりしないでください。

### 通信用サブアンテナについて

● 本機内部には、図の位置に通信用サブアンテナが取り付けられています。電池カバーを取り外したとき、誤ってがさないようにご注意ください。

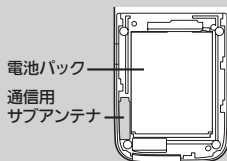

電池パック  
通信用  
サブアンテナ

まずは各部の名前とキーのはたらきを確認

## ポジションについて

### ■ クローズポジション

本機を2つ折りにした状態です。持ち運ぶときは、この状態にしてください。



### ■ オープンポジション

本機を開いた状態です。キー操作や通話などはこの状態で行ってください。





## キーのはたらき(待受画面)

●( )内は、本書での表記です。

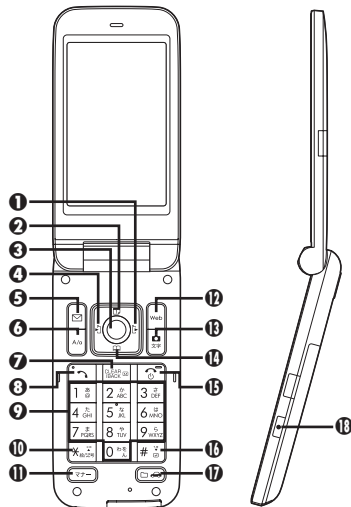

- ① マルチガイド右キー (☒)  
発信履歴表示
- ② マルチガイド上キー (☒)  
カレンダー表示  
[長押し: インフォメーション表示]
- ③ センターキー (☒)  
メインメニュー表示  
[長押し: 誤動作防止設定/解除]
- ④ マルチガイド左キー (☒)  
着信履歴表示  
[長押し: オーナー情報]
- ⑤ メールキー (☒)  
メールメニュー表示  
[長押し: Eメール作成画面表示]
- ⑥ スピードダイヤル/A/aキー (☒)  
スピードダイヤル/メール表示
- ⑦ クリア/バックキー (☒)  
簡易留守録再生  
[長押し: 簡易留守録設定/解除]
- ⑧ 開始キー (☒)  
電話番号入力画面表示
- ⑨ ダイヤルキー (0\*~9#)  
電話番号入力  
[長押し: 電話帳各行 (1~9)、わ行 (0\*)、わ行 (0\*)表示]
- ⑩ \*キー (\*☒)  
「\*」、「P」入力  
[長押し: 位置情報送信]
- ⑪ モード切替/マナーキー (☒)  
モード設定表示  
[長押し: マナーモード設定/解除]
- ⑫ Webキー (☒)  
Webメニュー表示  
[長押し: ホーム接続]
- ⑬ カメラ/文字キー (☒)  
カメラ起動  
[長押し: カメラメニュー表示]
- ⑭ マルチガイド下キー (☒)  
電話帳表示  
[長押し: 電話帳登録画面表示]
- ⑮ 電源/終了キー (☒)  
[長押し: 電源Off]
- ⑯ #キー (#☒)  
「#」入力  
[長押し: マナーモード設定/解除]
- ⑰ データフォルダ/安全運転キー (☒)  
データフォルダ表示  
[長押し: 安全運転モード設定/解除]
- ⑱ シャッターキー (☒)  
時計表示切替(クローズ)  
[長押し: カメラ起動(オープン)]

## マルチガイドキーの表記について

●本書では、次のように表記しています。

☒	☒または☒を押す
☒	☒または☒を押す
☒	☒☒☒☒のいずれかを押す



# 電池パックを充電する

電池パックは本機に取り付けて充電

準備／基礎知識

## ACアダプタで充電する

ACアダプタは付属していません。  
オプション品（別売）のACアダプタ（XN-AAWP01）をお買い求めください。

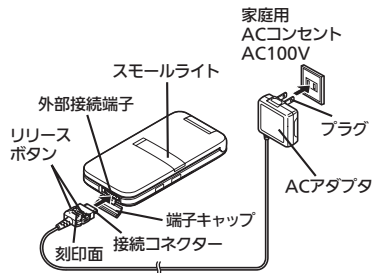

### ACアダプタ利用時のご注意

- 充電中は、ACアダプタや本機が温かくなることがあります。
- 充電するとき以外、プラグは倒してください。また、コードを強くひっぱったり、ねじったりしないでください。断線の原因となります。
- 充電・イヤホンが同時使用できる市販のアダプタは、使用しないでください。故障の原因となることがあります。

- 1** 外部接続端子の端子キャップを矢印の方向に開く

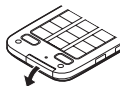

- 端子キャップを開いたあとは、本機をクローズポジションに戻しておいてください。

- 2** 外部接続端子にACアダプタの接続コネクタを差し込む

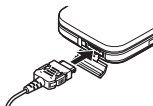

- 3** ACアダプタのプラグを起こし、家庭用ACコンセントに差し込む

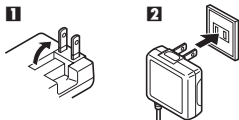

- 充電が始まり、スモールライトが赤色で点灯します。
- スモールライトが消灯すれば、充電は完了です。

- 4** ACアダプタのプラグを家庭用ACコンセントから抜き、プラグを倒す

- 5** 本機から接続コネクタを取り外す

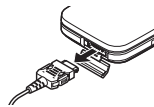

- リリースボタンを押さえながら、まっすぐに引き抜いてください。

- 6** 端子キャップを閉じる

## パソコンと接続して充電する

市販のUSBケーブルでパソコンと接続すれば、本機の電源が入っているときにパソコンのUSB端子からの電力で充電できます。

- あらかじめパソコン用サイト「SH DASH」(<http://www.sharp.co.jp/k-tai/>)よりUSBドライバをダウンロードし、インストールしておいてください。
- USBハブを利用しているときは、充電できないことがあります。

**1**

### 外部接続端子の端子キャップを矢印の方向に開く



- 端子キャップを開いたあとは、本機をクローズポジションに戻しておいてください。

**2**

### 外部接続端子にUSBケーブルを差し込む

**3**

### パソコンのUSB端子にUSBケーブルを差し込む

- 充電が始まり、スモールライトが赤色で点灯します。
- スモールライトが消灯すれば、充電は完了です。
- 充電後は、本機からUSBケーブルを取り外したあと、端子キャップを閉じてください。

#### USBケーブルについて

- USBケーブルは、動作検証済みのものをご使用ください。詳しくは、パソコン用サイト「外部機器連携ガイド」を参照してください。  
<http://k-tai.sharp.co.jp/support/w/wx01sh/peripherals.html#prContent>

#### USB充電の有効 / 無効を設定する

- ツール  外部接続  USB充電  
 有効 / 無効



## 電源を入れる／切る

電源の入れかた／切りかたと持ち運び時のご注意

準備／基礎知識

### 電源を入れる

1

 (長押し)

2

しばらくすると…



- 待受画面が表示されます。

### ■ 持ち運ぶときは

必ずグロースポジションにしてください。また、誤ってキーが押されないよう、誤動作防止を設定することをおすすめします。

### ■ 誤動作防止を設定する

1

 (長押し)

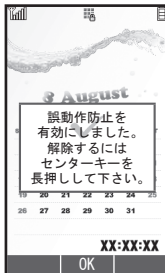

#### 誤動作防止を設定すると

- キー操作が禁止されます(電源を切ることもできません)。
- 電話がかかってきたときは、 を押すと電話を受けることができます。通話後は、誤動作防止が再設定されます。

#### 誤動作防止を解除する

誤動作防止設定中に  (長押し)

### 電源を切る

1

 (長押し)

- 終了画面が表示されたあと、画面が消灯します。





### 待受画面について

待受画面は、本機の操作の起点となる画面です。画面上部には、本機の状態を示すマークが表示されます。

- おもなマークの見かたについては、P.1-8を参照してください。



### インフォメーションについて

電話を受けられなかったり、メール着信があったりすると、待受画面下部にインフォメーションが表示されます。



- お知らせ内容（「新着メール」など）と件数が表示されます。お知らせ内容を選び $\blacksquare$ を押すと、内容を確認できます。

#### 未読のインフォメーションを確認する

- $\blacksquare$   $\rightarrow$  電話機能  $\rightarrow$   $\blacksquare$   $\rightarrow$  インフォメーション  $\rightarrow$   $\blacksquare$

### 画面の自動消灯について

通話中や操作をしない状態が続くと、電池パックの消耗を抑えるため、自動的に画面表示が消えます（パネルセーブ）。

- 画面を点灯するときは、いずれかのキー（通話中のときは $\text{F}$ 以外）を押します。

### バックライトについて

- 画面が自動消灯する前に画面表示が暗くなります。
- 画面が見えづらいときは、 $\text{O}$   $\rightarrow$   $\text{P}$ を押すとバックライトが点灯します（押したキーの動作が行われますので、ご注意ください）。
- 通話時は、画面表示が暗くならず、すぐに消灯します。

### ソフトキーについて

画面下部に表示される文字は、左から順に $\text{M}$ 、 $\text{D}$ 、 $\text{R}$ を押したときに操作できる内容を表しています。



### サブメニューについて

- $\text{M}$ メニューが表示されているとき、該当のソフトキーを押すと、サブメニューが表示されます。サブメニューからは、各機能に関するさまざまな操作や設定が行えます。



# おもなマークの見かた

本機の状態や警告、機能の動作を表示

準備／基礎知識

## ディスプレイのマーク

### ■ 常時点灯しているマーク



	電波状態※1
	電池レベル

※1 棒の数が多いほど電波状態が良好です。

### ■ 機能の動作を示すマーク

	着信中
	通話中
	Java™アプリ起動中
	Java™アプリ一時停止中
	メモ리카ード取り付け中
	メモ리카ードアクセス中
	メモ리카ード読み込み中
	メモ리카ードフォーマット中

## ■ お知らせのためのマーク

	未読メールあり
	未受信メールあり
	用件録音あり(簡易留守録設定中)
	用件録音あり(簡易留守録未設定時)
	ソフトウェア更新結果あり
	メモ리카ード使用不可能/接触不良

## ■ 本機の設定を示すマーク

	電波Offモード設定中
	簡易留守録設定中
	カレンダー/予定リスト設定中 (アラームOn)
	カレンダー/予定リスト設定中 (アラームOff)
	アラーム設定中
	マナーモード設定中
	安全運転モード設定中
	オリジナルモード設定中
	誤動作防止設定中
	着信音量サイレント設定中
	パイプレータ設定中
	キー操作ロック設定中(即時)
	自動位置情報送付設定中

## ■ 通信関連のマーク

	SSL対応の画面表示中
	パケット通信利用中
	メール受信中
	ソフトウェア更新中
	USBケーブル接続中
	USB通信中
	赤外線通信接続中
	赤外線送受信中



## サブディスプレイのマーク

### ■ 基本的なマーク



	電波状態※1
	電池レベル

※1 棒の数が多いほど電波状態が良好です。

### ■ お知らせのためのマーク

	不在着信あり
	簡易留守録用件あり
	未読メールあり
	未受信メールあり
	ソフトウェア更新あり
	送信失敗メールあり

### ■ 本機の状態を示すマーク

	アラーム動作あり
	カレンダーアラーム動作あり
	予定リストアラーム動作あり

サブディスプレイを表示する

サブディスプレイ消灯時に

サブディスプレイの表示について

- サブディスプレイには、通常時計が表示されます。を押すたびに、表示が切り替わります。



# 機能呼び出す

メニューから順に選んで呼び出し、キー長押しで直接呼び出し

準備 / 基礎知識

## メインメニューから機能を選ぶ

1



- メインメニューが表示されます。

2

## 機能 / 項目選択

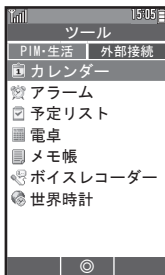

- 選んだ機能が実行されたり、項目内のメニューが表示されます。
- 項目内のメニューが表示されたときは、 で項目を選び、 を押します。

### 1つ前の画面に戻る

- を押します。確認操作などが必要なこともあります。

### 待受画面に戻る

- を押します。確認操作などが必要なこともあります。

## タブについて

その画面や項目に複数の画面 / 項目があるときは、「タブ」が表示されます。タブの切替は で行います。

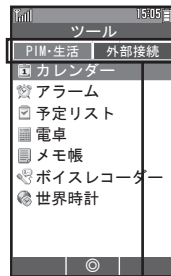

タブ

## キーを長押しして機能呼び出す

待受画面で、、を長押しすると、あらかじめ登録されている次の機能呼び出すことができます(キーショートカット)。

	Eメール作成画面表示
	インフォメーション表示
	電話帳登録画面表示
	オーナー情報表示
	ブラウザ起動

## 登録されている機能を変更する

電卓を登録する方法を例に説明します。

**1**

→ **設定** →

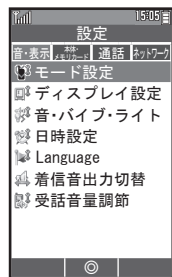

● 設定画面が表示されます。

**2**

**本体・メモ리카ード**

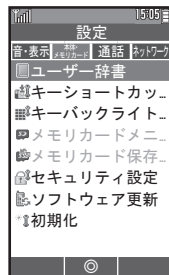

● タブが切り替わります。

**3**

**キーショートカット設定**

→ → **変更するキー選択** →

**4**

**通常アプリから登録** →

● ブックマークを登録するときは、「ブックマークから登録」を選びを押します。

**5**

**ツール** → → **電卓** →

登録されている機能を解除する

**3**のあと解除 →



# 電話番号を確認する

電話番号を確認、メールアドレスなどのオーナー情報を登録

準備／基礎知識

1



- お客様の電話番号が表示されます (オーナー情報画面)。

## オーナー情報を編集する

1

オーナー情報画面で タブ選択

2

項目選択



3

編集項目選択



## 便利な機能を使いこなす

- ➡ オーナー情報を赤外線通信で送信する  
オーナー情報画面で (長押し) 画面の指示に従って操作
- ➡ オーナー情報をEメールに添付する  
オーナー情報画面で **オーナー情報送信** **メール添付** **メール作成**
- ➡ オーナー情報送信時に送信する情報を設定する  
オーナー情報画面で **オーナー情報送信設定** **項目選択**
- ➡ オーナー情報をリセットする  
オーナー情報画面で **オーナー情報リセット** **はい**



本機をお使いになるときは、周囲への気配りを忘れないようにしましょう。

- 劇場や映画館、美術館などでは、周囲の人たちの迷惑にならないように電源を切っておきましょう。
- レストランやホテルのロビーなど、静かな場所では周囲の人たちの迷惑にならないように気をつけましょう。
- 電車やバスなどの交通機関では、車内のアナウンスや掲示に従いましょう。
- 街の中では、通行の妨げにならない場所で使いましょう。

## マナーモードを利用する

着信があったりアラームが動作しても、本機から音が出ないようにします。

**1**

マナー (長押し)

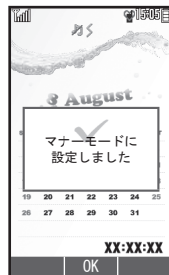

- マナーモードが設定されます。

### マナーモードを設定すると

- 着信音などの音量が「サイレント」になります。
- 着信時などにバイブレータが動作するようになります。
- カメラ撮影時のシャッター音は、設定にかかわらず常に一定の音量で鳴ります。

### マナーモードを解除する

マナーモード設定中に  (長押し)

## 安全運転モードを利用する

着信があっても、着信音やバイブレータが動作しないようにします。相手には、運転中のため通話できないことをお知らせします。

**1**

安全運転 (長押し)

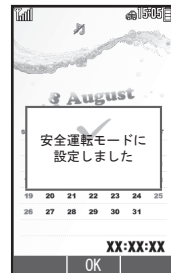

- 安全運転モードが設定されます。

### 安全運転モードを解除する

安全運転モード設定中に  (長押し)



## 電波Offモードを利用する

電源は入れたまま、電波の送受信だけを停止します。

- 電波の送受信を停止すると、電話の発着信、メールの送受信、インターネット接続など、電波をやりとりする機能が利用できなくなります。

1

□ → 設定 → □  
→ □ ネットワーク

2

電波Offモード → □

3

電波Offする → □

- 電波Offモードが設定されます。

電波Offモードを解除する

②のあと電波Offしない → □



## 便利な機能を使いこなす

## マナーモード設定時の動作を変更する

□ → 設定 → □ → □ 音・表示 → モード設定 → □ → マナーモード → □ → 設定項目選択 → □ → 各設定項目の操作

## 安全運転モード設定中に着信があったとき本機で応答する

□ → 設定 → □ → □ 音・表示 → モード設定 → □ → 安全運転モード → □ → 電話機応答 → □

## 安全運転モード設定中に着信があったときネットワークで応答する

□ → 設定 → □ → □ 音・表示 → モード設定 → □ → 安全運転モード → □ → ネットワーク応答 → □ → メッセージ録音あり/メッセージ録音なし → □

- 「メッセージ録音あり」を選ぶと、留守番電話センターで相手のメッセージをお預かりすることができます（別途、留守番電話サービスへのお申し込みが必要です）。

## オリジナルのモードを作成する

□ → 設定 → □ → □ 音・表示 → モード設定 → □ → オリジナルモード → □ → 設定項目選択 → □ → 各設定項目の操作

## オリジナルモードを利用する

□ → 設定 → □ → □ 音・表示 → モード設定 → □ → オリジナルモード → □

## モードの設定を初期化する

□ → 設定 → □ → □ 音・表示 → モード設定 → □ → モード選択 → □ → はい → □

- 安全運転モードは初期化できません。





## 暗証番号について

本機の使用にあたっては、次の暗証番号が必要となります。あらかじめ操作暗証番号、管理者用暗証番号を登録してからご利用ください。

操作暗証番号	各機能を利用するときに使います。
管理者用暗証番号	設定初期化、完全消去＋初期化を行うときに使います。

- 各暗証番号をお忘れにならないよう、また、他人に知られないようご注意ください。
- 他人に知られ悪用されたときは、その損害について責任を負いかねますので、あらかじめご了承ください。
- 本書は、操作暗証番号、管理者用暗証番号が登録されている状態での操作方法を記載しています。

### 暗証番号未登録のまま利用すると

- 暗証番号が必要な機能を利用するとき、暗証番号登録の画面や暗証番号登録が必要である旨のメッセージが表示されます。
- 各機能で暗証番号の入力を間違えると
- 入力間違いを知らせるメッセージが表示されます。操作をやり直してください。

### 操作暗証番号を登録する

4～8ケタの番号を設定できます。

1

●▶設定▶  
▶本体・メモリアード

2

セキュリティ設定▶

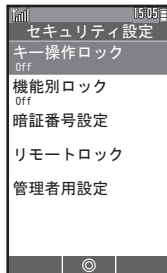

- セキュリティ設定画面が表示されます。

3

暗証番号設定▶  
▶暗証番号登録▶

4

登録する操作暗証番号入力  
▶

5

再度、登録する操作暗証番号  
入力▶

操作暗証番号を変更する

⑤のあと、現在の操作暗証番号入力▶  
▶以降

### 操作暗証番号の入力可否を設定する

入力可否設定を「必要」にすると、各種データの全件削除などのとき、操作暗証番号の入力が必要となり、セキュリティを強化できます。

- 本書は、入力可否設定が「不要」に設定されている状態での操作方法を記載しています。

1

セキュリティ設定画面で  
暗証番号設定▶

2

入力可否設定▶  
▶必要/不要▶

3

操作暗証番号入力▶



### 管理者用暗証番号を登録する

4～8ケタの番号を設定できます。

1

セキュリティ設定画面で  
管理者用設定▶

2

管理者用暗証番号登録▶

3

登録する管理者用暗証番号入力  
▶

4

再度、登録する管理者用暗証番  
号入力▶

管理者用暗証番号を変更する

②のあと、現在の管理者用暗証番号入力▶  
▶③以降



はじめてインターネット(メール)を利用するときは、オンラインサインアップを行い、ウィルコム社のインターネット接続先「CLUB AIR-EDGE」の開通を行う必要があります。

- オンラインサインアップを行うと、ウィルコム社のメールアドレスも取得できます。
- 通信料はかかりません。

1

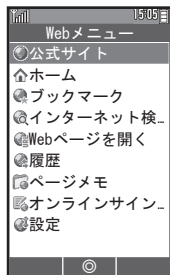

- Webメニュー画面が表示されます。
-  を押して表示される、メールメニュー画面からも操作できます。

2

## オンラインサインアップ

- オンラインサインアップ画面が表示されます。

3

## 必要事項を入力/設定

### ▶ これで設定を行う ▶

- オンラインサインアップが開始されます。以降は、画面の指示に従って操作してください。

### オンラインサインアップ時のご注意

- オンラインサインアップは、電波状態のよい場所で行ってください。
- ご契約内容によっては、オンラインサインアップができないことがあります。

### サーバー内のメール設定について

- オンラインサインアップ完了後、再度オンラインサインアップを行うと、メール自動受信や拒否設定など、サーバー内のメール設定を行うことができます。設定項目などの詳細や操作方法は、画面の情報を参照してください。



## 便利な機能を使いこなす

- ➡ オンラインサインアップで取得した情報を削除する

オンラインサインアップ画面で削除 ▶



# 2 WX01SH



電話について	2-2
電波について	2-2
国際電話／海外での利用について	2-2
電話をかける	2-3
電話番号をダイヤルしてかける	2-3
通話履歴を利用してかける	2-3
電話帳を利用してかける	2-3
国際電話をかける	2-4
電話を受ける	2-5
電話を受ける	2-5
電話に出られないとき	2-5
通話中にできること	2-6
受話音量を調節する	2-6
こちらの声が聞こえないようにする	2-6
相手の声を録音する	2-6
プッシュトーンを送出する	2-6
簡易留守録を利用する	2-7
簡易留守録を設定／解除する	2-7
用件を再生する	2-7
電話の履歴を利用する	2-8
通話履歴を確認する	2-8
通話履歴を利用する	2-8
通話時間を確認する	2-9
データ通信量を確認する	2-9

電話

本機では、ウィルコム同士はもちろん、一般電話や他社携帯電話と通話することができます。

- 通話する相手の種類によって、通話料は異なります。詳しくは、ウィルコムサービスセンターまでお問い合わせください。

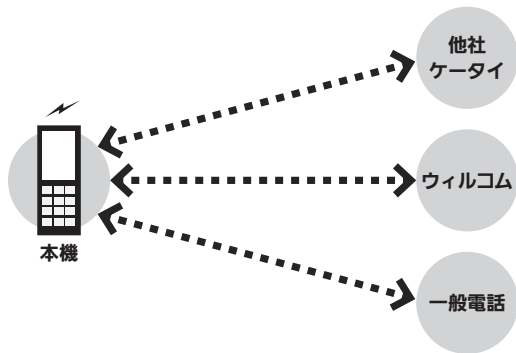

## 国際電話／海外での利用について

本機は、特別な手続きなしで、日本国内から世界各地に国際電話をかけることができます。

- 本機を海外に持ち出して電話を利用することはできません。



## 電波について

ご利用の前に、電波状態および電池残量をご確認ください。

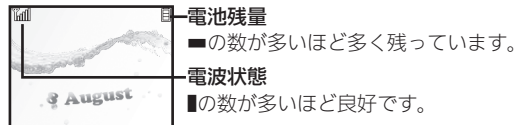

### 電波状態のよいアンテナを探す

- 次の操作を行うと、電波状態のよいアンテナに接続できます。

●▶設定▶▶ネットワーク▶電波サーチ▶▶



## 電話番号をダイヤルしてかける

- 1 電話番号を市外局番からダイヤル ➡



- 相手が電話を受けると、通話できます。

- 2 ➡ 通話終了

電話帳未登録の相手と通話を終えたときは

- 電話帳に登録するかどうかの確認画面(電話帳登録確認画面)が表示されます。「新規登録」または「追加登録」を選び を押し、登録操作に進みます。

## 通話履歴を利用してかける

- 1 (着信履歴) / (発信履歴)



- 2 履歴選択 ➡

- 3

- 相手が電話を受けると、通話できます。

- 4 ➡ 通話終了

## 電話帳を利用してかける

- 1 ➡ よみがなの行選択

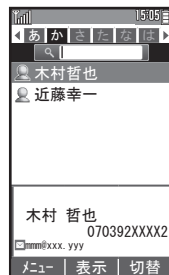

- 2 電話帳選択 ➡

- 3 電話番号選択 ➡

- 相手が電話を受けると、通話できます。

- 4 ➡ 通話終了



## 国際電話をかける

ウィルコムの子会社である国際電話サービスを利用して、簡単に国際電話をかけることができます。

1

電話番号をダイヤル →   
→ 国際発信 → 



- 国番号リスト画面が表示されます。

2

国名選択 → 

3





- 相手が電話を受けると、通話できます。

4

 → 通話終了

## 国番号などを手動で入力してかける

1

   (アクセス番号)を  
ダイヤル

2

国番号 ( など) をダイヤル

3

電話番号 (XXX-XXXX) を  
ダイヤル → 

- 電話番号が「0」で始まるときは、先頭の「0」を省いてダイヤルします(一部の国と地域は除きます)。
- 相手が電話を受けると、通話できます。

4

 → 通話終了



## 便利な機能を使いこなす

- ① 本機の電話番号を相手に通知するかどうかを設定する

 → 設定 →  →  通話 → 発信番号通知 →  
表示 →  → On/Off → 

- ② 国番号リストの国番号や国名を変更する

 → 設定 →  →  通話 → 国際発信設定  
→  → 番号選択 →  → 変更 →  → 国名  
入力 →  → 国番号入力 → 

- ③ 国番号リストの項目を削除する

 → 設定 →  →  通話 → 国際発信設定  
→  → 番号選択 →  → 削除 →  → はい  
→ 



## 電話を受ける

### 1 電話がかかってくると…



- 着信画面が表示されます。

### 2

- かけてきた相手と通話できます。

### 3

- 通話終了

### イヤホンマイクを使って電話を受ける

- 着信中に、イヤホンマイクのスイッチを長押しします。電話を切るときも、イヤホンマイクのスイッチを長押ししてください。
- イヤホンマイクは、動作検証済みのものをご使用ください。詳しくは、パソコン用サイト「外部機器連携ガイド」を参照してください。  
<http://k-tai.sharp.co.jp/support/w/wx01sh/peripherals.html#prContent>

## 電話に出られないとき

### ● 応答を保留する

#### 1 着信中に

- 保留のまま電話がつながります。
- 電話を受けるときは、を押します。

### ■ 簡易留守録を設定する

#### 1 着信中に

- 簡易留守録が設定されます。

### 録音した用件を再生する

- 再生する用件選択



## 便利な機能を使いこなす

### ① 着信音を一時的に消す

着信中に

### ② イヤホンマイク利用時の着信に自動で応答するかどうかを設定する

- 設定 → 通話 → 自動応答(イヤホン) → On/Off設定 → On/Off

### ③ イヤホンマイク利用時に自動応答するまでの時間を設定する

- 設定 → 通話 → 自動応答(イヤホン) → 応答時間 → 秒数入力

### ④ 着信音の出力先を設定する

- 設定 → 音・表示 → 着信音出力切替 → イヤホンのみ / イヤホン+スピーカー



# 通話中にできること

通話を快適に便利に行うために

電話

## 受話音量を調節する

- 1 通話中に 

こちらの声が聞こえないようにする

- 1 通話中に 

- を押すたびに、切り替わります。

## 相手の声を録音する

- 1 通話中に 



- 2 音声メモ録音 

- 録音が開始されます。録音を停止するときは、を押します。

録音した音声メモを再生する

 → 再生する音声メモ選択  







## プッシュトーンを送出する

- 1 通話中に  → 電話番号入力  

- 2 送出的るプッシュトーンをダイヤル

- プッシュトーンが送出されます。







電話帳に登録されている番号のプッシュトーンを送出する

①のあと  → 電話帳からトーン送信   →  
電話帳選択   → 電話番号選択  



## 便利な機能を使いこなす

- ① 音声メモを削除する

 → 削除する用件選択   → 削除    
→ はい  

- ② 音声メモをすべて削除する

   → 全件削除   → はい    
● 簡易留守録の用件も削除されます。

- ③ 通話中などに着信したとき画面上部に通知を表示するかどうかを設定する

  → 設定   →  通話  → 通信中着信   
  → On/Off 



- ④ 電話帳を確認する

通話中に  → 電話帳   → 確認する電話帳選択 

- ⑤ オーナー情報を確認する

通話中に  → オーナー情報  

- ⑥ メールを確認する

通話中に  → メール確認   → 受信BOX/送信BOX/未送信BOX   → 確認するメール選択 



## 簡易留守録を設定／解除する

### 1 (長押し)



- 簡易留守録が設定されます。
- 簡易留守録設定中に **長押し** を長押しすると、解除されます。

## ■ 着信中に簡易留守録を設定する

### 1 着信中に **長押し** → **簡易留守録** → **長押し**

- 簡易留守録が設定されます。

## 用件を再生する

### 1

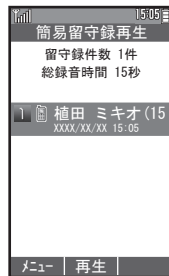

### 2 再生する用件選択 → **長押し**



## 便利な機能を使いこなす

### ① 簡易留守録の録音中に電話を受ける

録音中に **長押し**

- 録音内容は消去されます。

### ② 簡易留守録の応答時間を設定する

**長押し** → **設定** → **長押し** → **通話** → **簡易留守録設定** → **長押し** → **応答時間設定** → **長押し** → **秒数入力** → **長押し**

### ③ 応答文を再生する

**長押し** → **設定** → **長押し** → **通話** → **簡易留守録設定** → **長押し** → **応答文再生** → **長押し**

### ④ 簡易留守録設定時の受話音量を設定する

**長押し** → **設定** → **長押し** → **通話** → **簡易留守録設定** → **長押し** → **音量設定** → **長押し** → **受話音量運動／サイレント** → **長押し**

### ⑤ 簡易留守録の用件を削除する

**長押し** → **削除する用件選択** → **長押し** → **削除** → **長押し** → **はい** → **長押し**

### ⑥ 簡易留守録の用件をすべて削除する

**長押し** → **長押し** → **全件削除** → **長押し** → **はい** → **長押し**

- 音声メモの用件も削除されます。



# 電話の履歴を利用する

電話の履歴や通話時間/通信量を確認

電話

## 通話履歴を確認する

1



2



- 履歴一覧画面（全通話履歴一覧画面）が表示されます。
- このあと[☰]を押すと、「発信」タブ→「発信（回数順）」タブ→「着信」タブの順に履歴一覧画面が表示されます。

3

履歴選択 → [☰]



- 履歴詳細画面が表示されます。

着信履歴を確認する

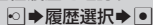

発信履歴を確認する



## 通話履歴を利用する

■電話をかける

1

履歴一覧画面で、  
発信する履歴選択 → [☰]

- 相手が電話を受けると、通話できます。

2

[☑] → 通話終了

■メールを送信する

1

履歴一覧画面で、  
送信する履歴選択 → [✉]



2

ライトメール作成 → [☑]

→ メール作成 → 送信 → [☑]



## 電話帳に登録する

- 履歴一覧画面で、登録する履歴選択 →
- 電話帳に登録 →
- 新規登録 → → 必要項目入力 →

既存の電話帳に登録する

- ①のあと追加登録 → → 電話帳選択 → → 必要項目入力 →

履歴から電話帳を表示する

- 履歴一覧画面で、履歴選択 → → 電話帳表示 →

## 通話時間を確認する

- 設定 → → 通話
- 通話時間・データ通信 →

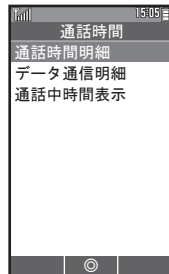

- 通話時間画面が表示されます。

- 通話時間明細 →
- 発信通話時間 / 着信通話時間 →

- 通話時間が表示されます。

表示されている通話時間をリセットする

- ①のあと → はい →   
 通話時間をすべてリセットする  
 通話時間画面で通話時間明細 → → リセット → → はい →

## データ通信量を確認する

- 通話時間画面でデータ通信明細 →
- 累積データ通信 →
  - 累積のデータ通信量が表示されます。

累積のデータ通信量をリセットする

- ①のあとリセット → → はい →



### 便利な機能を使いこなす

#### ① 通話履歴を削除する

履歴一覧画面で、削除する履歴選択

→ 削除 → はい

- 「発信 (回数順)」のときは、「削除」の代わりに「1件削除」を選びます。

#### ② 通話履歴をすべて削除する

履歴一覧画面で → 全件削除 → はい

→

- 「発信 (回数順)」のときは、「全件削除」の代わりに「リセット」を選びます。

#### ③ 回数順の発信履歴を表示するかどうかを設定する

→ 電話機能 → 設定・管理

通話履歴設定 → 回数順表示あり /

回数順表示なし

#### ④ 通話中に通話時間を表示するかどうかを設定する

→ 設定 → 通話 → 通話時間・

データ通信 → 通話中時間表示

→ On / Off

# 3 WX01SH



文字入力について	3-2
文字入力画面について	3-2
入力できる文字の種類と入力モード	3-2
文字入力の基本操作	3-2
文字を入力する	3-3
ひらがなを入力する	3-3
漢字を入力する	3-3
カタカナを入力する	3-4
絵文字／デコ絵文字／記号を入力する	3-4
顔文字を入力する	3-4
便利な変換／入力方法を利用する	3-6
カナ英数字変換を利用する	3-6
1文字変換を利用する	3-6
補正変換を利用する	3-6
ワイルドカード入力を利用する	3-6
メールアドレス／URLを簡単に入力する	3-7
よく使う単語などを登録する	3-8
ユーザー辞書に単語を登録する	3-8
登録した単語を確認する	3-8
入力内容を編集する	3-9
文字を消去／修正する	3-9
文字を移動／複写する	3-9

## 文字入力



## 文字入力画面について

メールや電話帳など、文字が入力できる状態になると、右のような文字入力画面が表示されます。

- この章は、ことわりがない限り、文字入力画面での操作を説明しています。

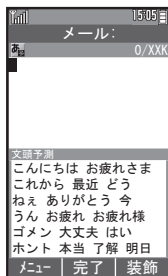

## 入力できる文字の種類と入力モード

本機では、ひらがな、漢字、カタカナ（全角／半角）、英数字（全角／半角）、記号、絵文字が入力できます。

入力する文字の種類は、入力モードを切り替えて選びます。

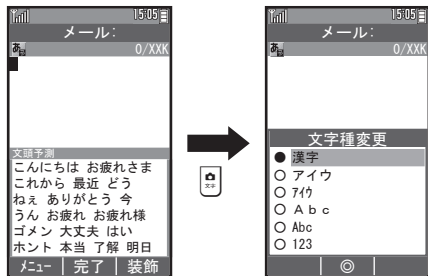

☑で入力モード選択 ➡ ○

## 文字入力の基本操作

文字入力にはダイヤルキーを利用します。1つのキーには、キーに印字されている複数の文字が割り当てられており、押す回数によって表示される文字が変わります。

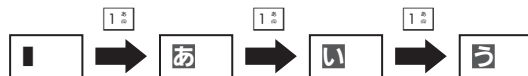

- ☑を押すと、逆順に表示されます。



## 同じキーに割り当てられている文字を続けて入力するとき

文字を入力したあと、☑を押すか、同じキーを長押しします。

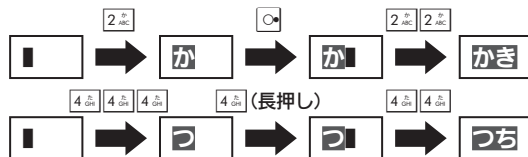

文字入力に関する操作を確認する





## ひらがなを入力する

「すずき」と入力する方法を例に説明します。

- ①
- 3画 3画 3画 (す) → 〇 → 3画 3画 3画  
 (ず) → X画 (ず) → 2画 2画 (き)

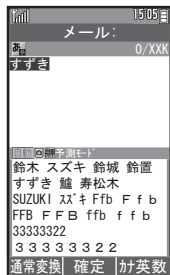

- ②
- (確定)

## 漢字を入力する

「すずき」を「鈴木」に変換する方法を例に説明します。

- ①
- 「すずき」と入力
- ひらがなを1文字入力するたびに、入力した文字で始まる変換候補が表示されます(近似予測変換)。
  - このあと、を長押しすると、予測変換がスタンダード→硬い表現→軟らかい表現→自動切替の順に切り替わります(パーソナル予測モード)。

- ②
- 変換候補(鈴木)選択

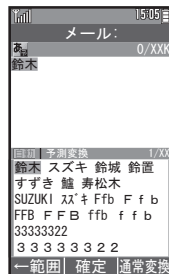

- 変換を取り消すときは、を押します。

- ③
- 

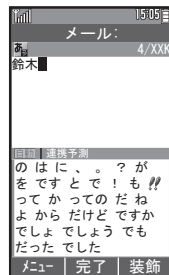

- 文字を確定すると、確定した文字に続くと思われる文字の候補が自動的に表示されます(連携予測変換)。

文字の区切りを変えて変換する

変換中に/

変換方法を変更する

- 変換中にをくり返し押すと、「通常変換」と「予測変換」が切り替わります。

学習した変換候補を削除する

ひらがな入力 → → 削除する変換候補選択

→ (長押し) → →





## 文字を入力する

### カタカナを入力する

漢字(ひらがな)モードから全角カタカナモードに切り替えて、「ジュン」と入力する方法を例に説明します。

1



2

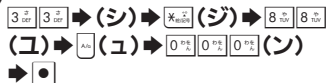

### 絵文字／デコ絵文字／記号を入力する

- 文字入力モードによっては、操作できないことがあります。
- デコ絵文字は、Eメール本文入力時にのみ利用できます。

1



- 絵文字／デコ絵文字／記号の入力画面(履歴があるときは入力履歴画面)が表示されます。

2

絵文字／デコ絵文字／記号切替) → 絵文字／デコ絵文字／記号切替) → 絵文字／デコ絵文字／記号切替) (リスト切替)



- 絵文字／デコ絵文字／記号のリストが表示されます。
- メール本文入力時、絵文字入力画面では、絵文字キーを押すたびに、Web絵文字と全絵文字とが切り替わります。

3

### 絵文字／デコ絵文字／記号選択



- 絵文字／デコ絵文字／記号の入力を終了するときは、このあと [OK] を押します。

### 顔文字を入力する

1



2

### 顔文字選択

#### 顔文字の入力方法について

- 漢字(ひらがな)モードで、「かお」と入力したり、「わーい」や「うーん」など顔の表情を表す言葉を入力して通常変換しても、顔文字を入力できます。



## 便利な機能を使いこなす

### ⑤ 文末で改行する



### ⑤ 文の途中で改行する



### ⑤ 文字入力中にスペースを入れる



### ⑤ 確定した文字列の途中にスペースを入れる



### ⑤ 直前に確定した文字や消去した文字を元に戻す



### ⑤ 区点コードで入力する



### ⑤ 入力方式を切り替える



### ⑤ 入力中の文字サイズを変更する



### ⑤ 入力中の文章に電話帳の情報を挿入する

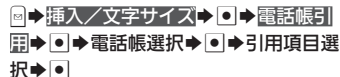

### ⑤ 入力中の文章にメモ帳の内容を挿入する



### ⑤ 入力した内容をメモ帳に登録する

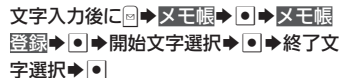



## カナ英数字変換を利用する

漢字（ひらがな）モードのまま、カタカナや英数字を入力します。「PM」と入力する方法を例に説明します。

1

7画 6画 →

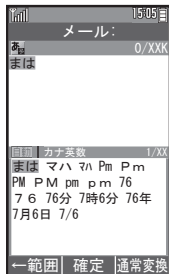

2

変換候補(PM)選択 →

## 1文字変換を利用する

一度通常変換で入力した漢字は、はじめの1文字を入力するだけで変換できます。以前「すずき」を「鈴木」に変換したことがあるときの入力方法を例に説明します。

1

3画 3画 3画 (す) →

2

変換候補(鈴木)選択 →

## 補正変換を利用する

キーを押す回数を誤って入力したとき（「う」を「い」と入力など）、入力し直さなくても、文字列から正しい変換候補を予測して、表示することができます。

● 3文字以上入力した状態で有効となります。

1

ひらがな入力

→ 変換候補選択前に

● 補正変換の候補が表示されます。

2

変換候補選択 →

## ワイルドカード入力を利用する

漢字（ひらがな）モードや半角英数字モードのとき、文字列の後半を「\*」（ワイルドカード）に置き換えることで、予測変換候補を絞り込むことができます。漢字（ひらがな）モードでの操作方法を例に説明します。

● 「\*」の長さで単語の長さを指定できます。例えば「あか\*」と入力したときは、「あか」で始まるよみがな4文字以上の単語が予測変換候補として表示されます。

1

ひらがな入力 →

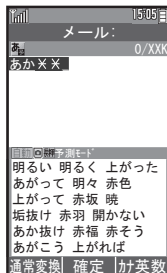

2

変換候補選択 →



## メールアドレス/URLを簡単に入力する

「.co.jp」や「http://」などが簡単に入力できます。

1

☰ → 簡単アドレス入力 → ●



2

入力する文字選択 → ●



## 便利な機能を使いこなす

➡ 入力履歴を消去する

☰ → 入力/変換設定 → ● → 入力履歴リ  
セット → ● → はい → ●

➡ 入力した文字列から変換候補を予測する  
かどうかを設定する

☰ → 入力/変換設定 → ● → 近似予測 →  
● → On/Off → ●

➡ 入力した単語から次の変換候補を予測す  
るかどうかを設定する

☰ → 入力/変換設定 → ● → 連携予測 →  
● → On/Off → ●

➡ 確定した単語から次の変換候補に絵文字  
を表示するかどうかを設定する

☰ → 入力/変換設定 → ● → 絵文字連携  
→ ● → On/Off → ●

➡ パーソナル予測モードをあらかじめ設定  
する

☰ → 入力/変換設定 → ● → パーソナル  
予測切替 → ● → 設定項目選択 → ●

➡ メール作成時、文頭でよく使われる変換  
候補を表示するかどうかを設定する

☰ → 入力/変換設定 → ● → 文頭予測 →  
● → On/Off → ●

➡ ワイルドカード入力を利用するかどうか  
を設定する

☰ → 入力/変換設定 → ● → ワイルド  
カード入力 → ● → On/Off → ●

文字入力





# よく使う単語などを登録する

変換されない人名や短文などを登録しておけば便利

## ユーザー辞書に単語を登録する

ユーザー辞書に登録すると、変換候補に表示されるようになります。

1

設定

本体・メモカード

2

ユーザー辞書



•ユーザー辞書画面が表示されます。

3

新規登録

4

読み入力

## 登録した単語を確認する

1

ユーザー辞書画面で

登録単語リスト



•登録単語リスト画面が表示されます。



## 便利な機能を使いこなす

登録した単語を修正する

登録単語リスト画面で、単語選択

単語修正

読み修正

登録した単語を削除する

登録単語リスト画面で、単語選択

はい



## 文字を消去／修正する

「また、お願いします」を「また明日お願いします」に修正する方法を例に説明します。

1

### 消去する文字選択



2



- カーソル上の1文字が消えます。

3

### 挿入位置選択→正しい文字入力

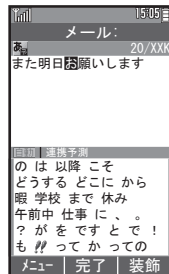

#### 消去した文字を元に戻す

- で消去した文字を復元するときは、を押します。

#### 文字をすべて消去する

- 文末でを長押しします。カーソルから後ろの文字をすべて消去するときは、消去する最初の文字を選び、を長押しします。

## 文字を移動／複写する

1

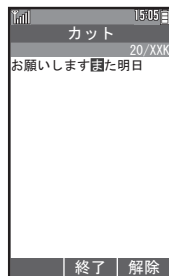

- 移動するときは「カット」を、複写するときは「コピー」を選びます。
- 開始文字を指定し直すときは、を押します。

2

### 終了文字選択→



3

挿入位置選択 → (長押し)



- 挿入位置に入力されます。



便利な機能を使いこなす

カーソルを先頭/末尾に移動する

→ **カーソル操作** → → **先頭へ移動** / **末尾へ移動** →

過去にカット/コピーした文字を複写する

挿入位置選択 → → **ペースト** → → **文字列選択** →

- ペーストリストが表示されるときだけ、利用できます。

# 4 WX01SH



電話帳について	4-2
大切なデータを失わないために	4-2
電話帳に登録した相手から着信があると	4-2
メモリーカードや他の機器とのやりとりについて	4-2
電話帳に登録する	4-3
基本的な項目に登録する	4-3
着信時の動作を設定する	4-4
相手の個人情報を登録する	4-4
電話帳をシークレットにする	4-5
グループごとの着信の動作を設定する	4-5
通話後の確認画面から登録する	4-5
電話帳を利用する	4-6
電話帳で電話をかける	4-6
電話帳でメールを送信する	4-6
他の機能から電話帳を利用する	4-6
電話帳の検索方法を設定する	4-7
スピードダイヤルを利用する	4-8
スピードダイヤルに登録する	4-8
スピードダイヤルで電話をかける	4-8
スピードメールでメールを送信する	4-8
電話帳を編集する	4-9
電話帳を編集する	4-9
電話帳を削除する	4-9

電話帳



本機の電話帳には、電話番号やメールアドレスといった通話／通信のための情報だけでなく、相手の個人情報や、着信時の動作など、いろいろな情報が登録できます。

名前	姓名と読みを登録できます。
電話番号	最大5件まで登録できます。
分計設定	毎回、料金分計サービスを利用して発信する電話番号を設定できます。
メールアドレス	最大5件まで登録できます。
グループ	電話帳をお好みのカテゴリに分けて、管理できます。
住所	郵便番号や国名、都道府県、市区町村などを登録できます。
勤務先	勤務先名と部署、役職を登録できます。
フォト	着信時に表示する写真を登録できます。
着信音／パイプ	着信時の動作(音、パイプレータ)を登録できます。
シークレット設定	操作用暗証番号を入力しないと、内容を表示できないように設定できます。

- このほか、ホームページ、メモ、血液型、誕生日、星座を登録できます。

## 大切なデータを失わないために

電話帳に登録したデータは、電池パックを長い間外していたり、電池残量の少ない状態で放置したりすると、消失または変化してしまうことがあります。また、事故や故障でも同様の可能性があります。大切な電話帳などは、控えをとっておかれることをおすすめします。

- 電話帳が消失または変化した場合の損害につきましては、責任を負いかねますのであらかじめご了承ください。

## 電話帳に登録した相手から着信があると

電話帳に登録した名前が表示されます。相手の写真を登録していたり、着信音やパイプレータを設定していたりすると、それらが表示／動作し、着信相手をお知らせします。



## メモ리카ードや他の機器とのやりとりについて

電話帳は、本機に取り付けたメモ리카ードにバックアップしたり、赤外線通信で他の機器に転送したりすることができます。

- バックアップについて詳しくは、P.9-13を参照してください。
- 赤外線通信について詳しくは、P.9-9を参照してください。

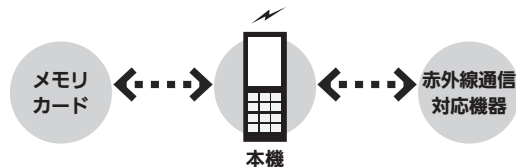



## 基本的な項目を登録する

電話帳に、名前、電話番号、メールアドレス（いずれかの入力必須）、グループを登録する方法を例に説明します。

- 1 **電話機能** → **電話帳新規登録**
  - 電話帳登録画面が表示されます。
- 2 **名前/姓** → **姓入力**
  - **名前/名** → **名前入力**

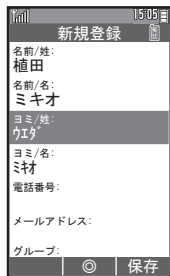

- ヨミが自動的に入力されます。

- 3 **電話番号** → **電話番号入力**
  - **アイコン選択**
  - **回線種別選択**

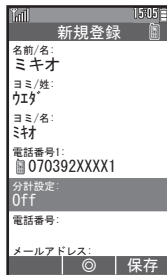

- 続けて他の電話番号を登録するときは、3をくり返します。

- 4 **メールアドレス** → **メールアドレス入力**
    - **アイコン選択**
- 続けて他のメールアドレスを登録するときは、4をくり返します。

- 5 **グループ** → **グループ選択**

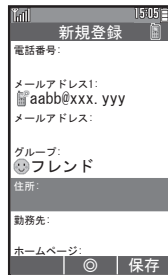

- このあと、着信時の動作や相手の個人情報に登録することができます。詳しくは、P.4-4を参照してください。

- 6 **電話帳が登録されます。**

料金分計で発信するかどうかを設定する

- ③のあと**分計設定** → **On/Off** → **以降**

- ご利用にあたっては、別途お申し込みが必要です。詳しくは、P.11-4を参照してください。



## 着信時の動作を設定する

基本的な項目を登録したあと（電話帳登録前）、次の操作を行うと、着信時の動作を設定することができます。

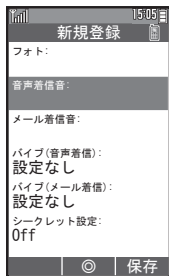

## ■ 着信音を設定する

- 電話帳登録画面で**音声着信音**：／**メール着信音**：▶▶□

- 着信音選択**▶▶□▶▶**フォルダ選択**▶▶□▶▶**着信音選択**▶▶□

●電話帳登録画面に戻ります。

着信音の設定を解除する

- のあと**設定解除**▶▶□▶▶**はい**▶▶□

## ■ バイブレータを設定する

- 電話帳登録画面で**バイブ(音声着信)**：／**バイブ(メール着信)**：▶▶□

- On/Off設定**▶▶□▶▶**On**▶▶□▶▶**バイブパターン**▶▶□

- バイブパターン選択**▶▶□▶▶**設定なし**▶▶□

●電話帳登録画面に戻ります。

バイブレータの設定を解除する

- のあと**On/Off設定**▶▶□▶▶**設定なし**▶▶□▶▶**設定なし**▶▶□

## ■ 写真を設定する

- 電話帳登録画面で**フォト**：▶▶□

- ピクチャーフォルダ**▶▶□▶▶**画像選択**▶▶□

●電話帳登録画面に戻ります。

写真を撮影して設定する

- のあと**カメラ起動**▶▶□▶▶被写体を画面に表示▶▶□▶▶□

写真の設定を解除する

- のあと**フォト解除**▶▶□▶▶**はい**▶▶□

## 相手の個人情報を登録する

基本的な項目を登録したあと（電話帳登録前）、次の操作を行うと、相手の個人情報を登録することができます。

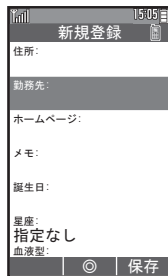

- 電話帳登録画面で、項目(**住所**など)選択▶▶□

- 内容入力/選択**▶▶□

●電話帳登録画面に戻ります（「住所」、「勤務先」のときは、②のあと□を押します）。



## 電話帳をシークレットにする

登録した相手を、操作暗証番号を入力しないと表示できないようにします。

- 1 電話帳登録画面でシークレット設定：▶▶◻

- 2 **On**▶▶◻
  - 電話帳登録画面に戻ります。

## シークレットを一時的に解除する

◻▶▶◻▶▶シークレット一時解除▶▶▶▶操作暗証番号入力▶▶◻

## グループごとの着信の動作を設定する

- 1 ◻▶▶電話機能▶▶◻▶▶電話帳グループ編集▶▶◻

- 2 グループ選択▶▶◻

- 3 項目選択▶▶◻▶▶着信の種類選択▶▶◻

- 4 設定内容(着信音選択など)選択▶▶◻▶▶設定操作

## 通話後の確認画面から登録する

電話帳未登録の相手との通話後、確認画面から電話帳に登録することができます。

- 1 電話帳未登録の相手との通話後には…

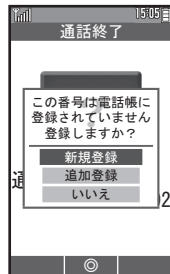

●電話帳登録確認画面が表示されます。

- 2 **新規登録**▶▶◻▶▶必要項目入力▶▶◻

既存の電話帳に追加する  
電話帳登録確認画面で**追加登録**▶▶◻▶▶電話帳選択▶▶◻▶▶必要項目入力▶▶◻



## 便利な機能を使いこなす

- ① メール着信音を鳴らす時間を変更する  
電話帳登録画面で**メール着信音**▶▶◻▶▶◻▶▶**鳴動時間**▶▶◻▶▶秒数入力▶▶◻▶▶◻▶▶◻▶▶
- ② グループ名を編集する  
◻▶▶電話機能▶▶◻▶▶電話帳グループ編集▶▶◻▶▶グループ選択▶▶◻▶▶グループ名編集▶▶◻▶▶グループ名入力▶▶◻▶▶
- ③ グループのアイコンを変更する  
◻▶▶電話機能▶▶◻▶▶電話帳グループ編集▶▶◻▶▶グループ選択▶▶◻▶▶アイコン変更▶▶◻▶▶アイコン選択▶▶◻▶▶
- ④ グループを並べ替える  
◻▶▶電話機能▶▶◻▶▶電話帳グループ編集▶▶◻▶▶グループ選択▶▶◻▶▶移動先選択▶▶◻▶▶  
●電話帳検索画面のグループの表示順も変わります。
- ⑤ 電話帳未登録相手との通話後に電話帳登録確認画面を表示するかどうかを設定する  
◻▶▶電話機能▶▶◻▶▶設定・管理▶▶◻▶▶電話帳設定▶▶◻▶▶未登録番号追加▶▶◻▶▶着信時/発信時▶▶◻▶▶On/Off▶▶◻▶▶



## 電話帳で電話をかける

1



- 電話帳検索画面が表示されます（あかさたな検索）。

2

- よみがなの行選択  
→電話帳選択→



- 電話帳詳細画面が表示されます。

3

- 電話番号選択→

- 電話番号が1件だけ登録されているとき、電話番号を選択する必要はありません。

## 電話帳でメールを送信する

1

- 電話帳詳細画面で、  
メールアドレス選択→



- Eメール作成画面が表示されます。

2

- メール作成→

電話番号でライトメールを送信する  
電話帳詳細画面で、電話番号選択→  
メール作成→メール作成→送信→

## 他の機能から電話帳を利用する

Eメール送信時に、電話帳を利用して宛先を入力する方法を例に説明します。

1

- Eメール作成→

2

- 宛先入力欄選択→  
→電話帳を開く→

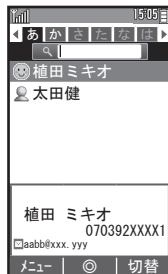

- 電話帳検索画面が表示されます。

3

- 電話帳選択→

4

- メールアドレス選択→

- 宛先が入力されます。
- メールアドレスが1件だけ登録されているとき、4は必要ありません。

## 電話帳の検索方法を設定する

- 1** 電話帳検索画面で   
 → 電話帳設定 →

- 2** 検索方法切替 →

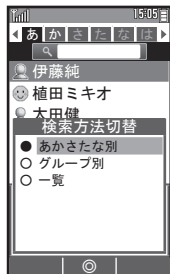

- 3** 検索方法選択 →

検索方法を一時的に切り替える  
 電話帳検索画面で (押すたびに切替)



## 便利な機能を使いこなす

- 電話帳の登録件数を確認する  
 ● → 電話機能 → ● → 設定・管理 → ● →  
 電話帳管理 → ● → メモリ確認 → ●
- 電話帳検索画面の表示方法を設定する  
 ● → 電話機能 → ● → 設定・管理 → ● →  
 電話帳設定 → ● → 表示設定 → ● → リス  
 ト+名刺風表示 / リストのみ → ●



# スピードダイヤルを利用する

ダイヤルキーで電話帳を手軽に利用

スピードダイヤルを登録すると、ダイヤルキー中心の簡単な操作で、電話をかけたり、メールを送信したりすることができます。

## スピードダイヤルに登録する

1

- 電話機能
- スピードダイヤル/メール

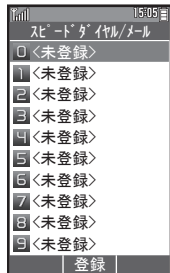

- スピードダイヤル設定画面が表示されます。

2

- 未登録
- 電話帳選択

3

- 電話番号選択

- スピードメール設定画面が表示されます。

4

- メールアドレス選択

- スピードメールに登録しないときは、「設定しない」を選びを押します。

5

- スピードダイヤルが登録されます。

イヤホンマイクで発信できるようにする

- イヤホンマイクを使って発信する相手に、に登録してください。

## スピードダイヤルで電話をかける

1

- 相手の登録番号

2



イヤホンマイクを使って電話をかける

- 待受中に、「ブツッ」と音が鳴るまでイヤホンマイクのスイッチを長押しします。電話を切るときも、イヤホンマイクのスイッチを長押ししてください。
- イヤホンマイクは、動作検証済みのものをご使用ください。詳しくは、パソコン用サイト「外部機器連携ガイド」を参照してください。  
<http://k-tai.sharp.co.jp/support/w/wx01sh/peripherals.html#prContent>

## スピードメールでメールを送信する

1

- 相手の登録番号

2

- メール作成/送信



## 便利な機能を使いこなす

- スピードダイヤルを解除する

スピードダイヤル設定画面で、解除する番号(など)選択 → 解除 → はい

- スピードダイヤルをすべて解除する

スピードダイヤル設定画面で → 全件解除 → はい



## 電話帳を編集する

- 1 電話帳選択 →
- 2 編集 →
- 3 項目選択 → → 電話帳編集 →
- 4
  - 名前を編集したときは、ヨミを確認し、必要に応じて修正してください。

## 電話帳を削除する

- 1 電話帳選択 →
- 2 削除 →
- 3 はい →



## 便利な機能を使いこなす

- ④ 電話帳をすべて削除する
- 電話機能 → → 設定・管理 → → 電話帳管理 → → 全件削除 → → はい →



# 5 WX01SH



メールについて	5-2
Eメールとライトメール	5-2
はじめてメール(インターネット)を利用するとき	5-3
パソコン用メールも利用可能	5-3
接続先について	5-3
Eメールを送信する	5-4
テキストメールを送信する	5-4
写真付きメールを送信する	5-4
デコラティブメールを送信する	5-6
テンプレートを利用して送信する	5-6
デコラティブメールを作成する	5-6
ライトメールを送信する	5-8
受信したメールを確認する	5-9
新着メールを確認する	5-9
以前に受信したメールを確認する	5-9
メールを返信/転送する	5-11
メールを返信する	5-11
メールを転送する	5-11
メールを管理する	5-12
メールを確認する	5-12
送信待ちメールを送信する	5-12
下書き保存したメールを編集する	5-12
メールを削除する	5-13
メールを保護する	5-13
受信メールを分類する	5-14
メールを別のフォルダに移動する	5-14
受信時に自動的に振り分ける	5-14
メールの詳細を設定する	5-16
署名を利用する	5-16
自動受信を設定する	5-16
一般プロバイダのメールを利用する	5-18
アカウントを設定する	5-18
送信メールアカウントを指定する	5-18
受信メールアカウントを指定する	5-18
メールの接続先を設定する	5-19



メール

## Eメールとライトメール

本機では、「Eメール」と「ライトメール」の2種類のメールサービスが利用できます。

### ■Eメール

ウィルコムとのEメール対応機器へはもちろん、他社携帯電話やパソコンともやりとりできるメールサービスです。文字だけでなく、写真などを添付したり、装飾を施したカラフルなメール（デコラティブメール）を利用したりすることができます。

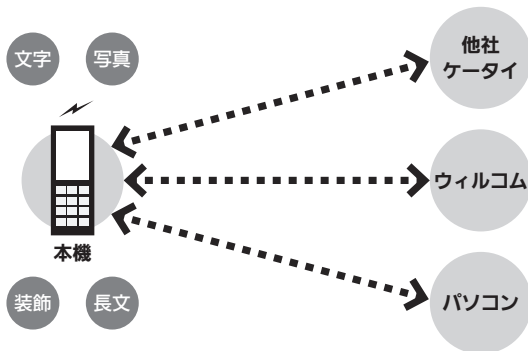

- Eメールでは、送受信したメールを一旦ウィルコムのメールサーバーでお預かりして、各機器へ配信します。
- Eメールを利用するには、あらかじめ「オンラインサインアップ」(P.1-17)を行い、メールアドレスを取得する必要があります。

### ■ライトメール

ウィルコムのライトメール対応機種同士で、短い文章をやりとりできる手軽なメッセージサービスです。



- ライトメールは、電話機同士で電話番号を宛先に、直接やりとりするサービスです。電源を切っていたり、圏外にいたりするなど、電波が届かない状態のときは、受信できません。



## はじめてメール(インターネット)を利用するとき

オンラインサインアップを行い、ウィルコムメールアドレスを取得する必要があります。詳しくは、P.1-17を参照してください。

- オンラインサインアップを行うと、インターネット接続先(「CLUB AIR-EDGE」)の開通操作も行えます。

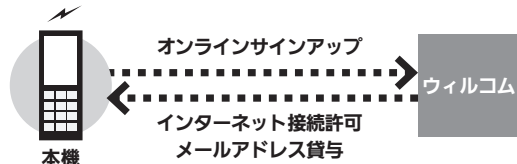

## パソコン用メールも利用可能

会社やご家庭でお使いのパソコン用メールを、本機で送受信することができます。

- あらかじめプロバイダとのご契約が必要です。
- プロバイダによっては、本機でメールが利用できなかったり、契約変更などが必要な場合があります。詳しくは、プロバイダへお問い合わせください。

## 接続先について

本機では、ウィルコム提供のインターネット接続先(「CLUB AIR-EDGE」)以外に、一般のプロバイダやお客様の会社などのネットワークを利用してインターネットに接続し、メールを利用することができます。詳しくは、P.5-18を参照してください。

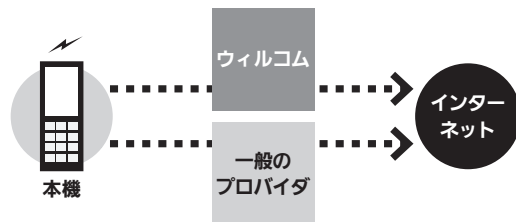

メール

## テキストメールを送信する

### 1 (長押し)



- Eメール作成画面が表示されます。

### 2 宛先入力欄選択 → 直接入力

- 「電話帳を開く」や「電話帳グループ」を選ぶと、電話帳から宛先を指定できます。

### 3 相手のメールアドレス入力

- このあと、宛先入力欄を選びを押し、複数の宛先を指定することができます。

### 4 件名入力欄選択 → 件名入力

### 5 本文入力欄選択 → 本文入力

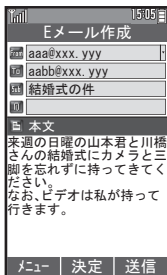

- テキストメールの作成が完了します。

### 6

- テキストメールが送信されます。

## 写真付きメールを送信する

### 1 (長押し) 宛先/件名/本文入力

### 2 ファイル添付欄選択

### 3 添付ファイル追加

### 4 データフォルダ → ビクチャー → ファイル(写真)選択

- ファイルが添付されます。このあと、③~④をくり返すと、複数のファイルを添付することができます。

### 5

- 写真付きメールの作成が完了します。

### 6

- 写真付きメールが送信されます。

#### 添付できるおまなファイル形式

- 画像 : .jpg, .jpeg, .gif, .png, .bmp
- サウンド : .mid, .midi, .dxxm
- その他 : .txt, .html, .htm



## 便利な機能を使いこなす

### ④ 送信待ちメールとして保存する

Eメール作成画面(作成完了後)で → **送信待ち保存** →

- 未送信BOXに保存されます。

### ④ 下書きとして保存する

Eメール作成画面で → **下書き保存** →

- 未送信BOXに保存されます。

### ④ 宛先タイプ(To/Cc/Bcc)を変更する

Eメール作成画面(宛先入力後)で、宛先入力欄選択 → → **宛先選択** → → **宛先タイプ選択** →

### ④ 宛先を削除する

Eメール作成画面(宛先入力後)で、宛先入力欄選択 → → **宛先選択** → → **削除/全削除** → → **Yes** →

### ④ ライトメールに切り替える

Eメール作成画面で → **メール種別切り替え** →

### ④ 差出人メールアドレスを切り替える

Eメール作成画面で、差出人欄選択 → → **メールアドレス選択** →

### ④ 送信履歴/受信履歴から宛先を指定する

Eメール作成画面で、宛先入力欄選択 → → **送信履歴/受信履歴** → → **宛先選択** →

## テンプレートを利用して送信する

**1**✉ ➔ **テンプレート** ➔ ●➔ **テンプレート選択** ➔ ●

- デコラティブメールのテンプレートがEメール本文に設定されます。

**2**

宛先/件名/本文入力 ➔ ●

- デコラティブメールが送信されます。

## デコラティブメールを作成する

ご自分でメール本文を装飾し、デコラティブメールを作成することができます。

**1**✉ (長押し) ➔ **宛先/件名入力****2**

本文入力欄選択 ➔ ●

➔ **本文入力** ➔ ●

- 装飾画面（装飾パレット）が表示されます。

**3**

## 装飾を行う

- 装飾方法については、P.5-7「便利な機能を使いこなす」を参照してください。
- 変更を元（1つ前の状態）に戻すときは、●を押します。

**4**

装飾が終われば ● ➔ ●

- デコラティブメールが送信されます。

装飾パレットを再表示する

装飾画面で ● ➔ **装飾** ➔ ●



## 便利な機能を使いこなす

### ➤ 装飾する範囲を選択する

装飾画面で → 開始位置選択 → → 終了位置選択 →

- このあと を選び を押すと、範囲指定した文字列に各種装飾を行うことができます。

### ➤ 文字の色を変更する

装飾画面(範囲指定後)で → A → 色選択 →

### ➤ 文字のサイズを変更する

装飾画面(範囲指定後)で → A → サイズ選択 →

### ➤ 画像を挿入する

装飾画面で → → 画像を挿入 → → 画像選択 →

### ➤ 絵文字を挿入する

装飾画面で → → 絵文字を挿入 → → 絵文字選択 →

### ➤ 文字を点滅させる

装飾画面(範囲指定後)で → A → 設定 →

- を選ぶと、点滅を解除することができます。

### ➤ 文字をテロップ表示する

装飾画面(範囲指定後)で → A → 設定 →

- 文字が右から左に流れます。
- を選ぶと、テロップ表示を解除することができます。

### ➤ 文字をスウィング表示する

装飾画面(範囲指定後)で → A → 設定 →

- 文字が左右を往復します。
- を選ぶと、スウィング表示を解除することができます。

### ➤ 文字位置を変更する

装飾画面(範囲指定後)で → → 文字位置選択 →

- 範囲を指定せずに操作したときは、文字位置が変更され改行されます。

### ➤ ラインを入力する

装飾画面で、入力する前の行の行末を選択 → → LINE → 設定 →

- 選択位置で改行され、ラインが挿入されます。

### ➤ 背景色を変更する

装飾画面で → → 色選択 →

### ➤ 装飾を一部解除する

装飾画面で → → 範囲指定 → → 解除開始位置選択 → → 解除終了位置選択 →

### ➤ 装飾をすべて解除する

装飾画面で → → 全解除 →

### ➤ テンプレートとして保存する

Eメール作成画面で → テンプレート保存 → → ファイル名入力 → → ここに保存 →

## 1 ① → ライトメール作成 →



- ライトメール作成画面が表示されます。

## 2 ② 宛先入力欄選択 →

→ 直接入力 →

- 「電話帳を開く」を選ぶと、電話帳から宛先を指定できます。

## 3 ③ 相手の電話番号入力 →

## 4 ④ 本文入力欄選択 →

→ 本文入力 →

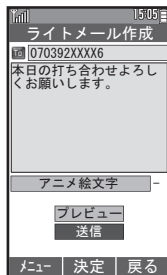

- ライトメールの作成が完了します。

## 5 ⑤ 送信 →

- ライトメールが送信されます。

アニメーション絵文字を利用する  
ライトメール作成画面でアニメ絵文字 →  
→ アニメーション絵文字選択 →  
プレビューする  
④のあとプレビュー →



## 便利な機能を使いこなす

### ① 送信せずに保存する

ライトメール作成画面(作成完了後)で

→ 下書き保存 →

- 未送信BOXに保存されます。

### ② 発信履歴/着信履歴から宛先を指定する

ライトメール作成画面で、宛先入力欄選択

→ → 発信履歴/着信履歴 → → 宛先  
選択 →

### ③ 宛先を削除する

ライトメール作成画面(宛先入力後)で、  
宛先入力欄選択 → → 削除 →

### ④ Eメールに切り替える

ライトメール作成画面で → → メール種別  
切り替え →



# 受信したメールを確認する

新着メールや以前に受信したメールを確認



## 新着メールを確認する

オンラインサインアップで設定した、ウィルコムのエメールは自動的に受信されます。

- 一般のプロバイダのメールは自動受信されません。

### 1 新着Eメールを受信すると…



- メール着信音が鳴り、インフォメーション画面が表示されます(✉表示)。

### 2 新着メール➡



- 新着メール一覧画面が表示されます。

### 3 確認するメール選択➡

- メール詳細画面が表示されます。

新着メールを手動で確認する



## 以前に受信したメールを確認する

受信したメールは、「受信BOX」に保存されています。

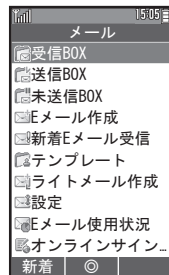

- メール画面が表示されます。

メール



## 受信したメールを確認する

### 2

#### 受信BOX▶

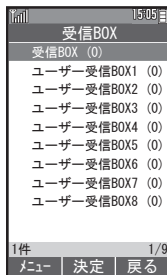

- 受信BOX画面が表示されます。

### 3

#### フォルダ選択▶

- メール一覧画面が表示されます。

### 4

#### 確認するメール選択▶

- メール詳細画面が表示されます。

#### 受信メールについて

- 保存可能件数を超えると、既読の古い(保護されていない)メールから順に削除されます。



## 便利な機能を使いこなす

#### ➡メール詳細画面のページを送る

メール詳細画面で (下) / (上)

#### ➡添付ファイルを表示/再生する

メール詳細画面で、添付ファイル欄選択▶

▶添付ファイル選択▶

- 添付ファイルを選び を押すと、ファイルを保存できます。

#### ➡添付された音楽を自動再生するかどうかを設定する

▶設定▶▶オフション▶▶音楽自動再生▶▶自動再生する/自動再生しない▶

#### ➡メール本文をコピーする

メール詳細画面で ▶▶▶コピー開始位置選択▶▶コピー終了位置選択▶

#### ➡メール本文の情報を利用する

メール詳細画面で、本文内の電話番号/メールアドレス/URL選択▶

- 以降は、画面の指示に従って操作してください。

#### ➡メールの文字サイズを変更する

メール詳細画面で ▶文字サイズ変更▶

▶文字サイズ選択▶

#### ➡メールのヘッダ情報を表示する

メール詳細画面で ▶メールヘッダ表示▶

- このあと、 を押すと内容をコピーすることができます。

# メールを返信／転送する

受信メールを確認後、すぐに返信／転送



## メールを返信する

- 1** → **受信BOX** →
  - 受信BOX画面が表示されます。
  - 新着メール受信時は、インフォメーション画面で「**新着メール**」を選びを押します。
- 2** **確認するメール選択** →
  - メール詳細画面が表示されます。
- 3**
  - メール作成画面が表示されます。
- 4** **件名／本文編集** → →
  - メールが返信されます。

全員に返信する

のあと → **全員へ返信** → →

## メールを転送する

- 1** **メール詳細画面で**
- 2** **転送** →
  - メール作成画面が表示されます。
- 3** **宛先入力／件名／本文編集** → →
  - メールが転送されます。

## 便利な機能を使いこなす

- 返信時に受信メールを引用するかどうかを設定する

→ **設定** → → **オプション** → → **返信**  
**メール本文引用** → → **引用する／引用**  
**しない** → → **OK** →

- 本文と受信メール引用文との間に挿入する文字列を変更する

→ **設定** → → **オプション** → → **返信**  
**メール本文引用** → → **Eメール用引用文**  
**入力欄選択** → → **文字列修正** → → **OK**  
→

メール

送受信したメールや保存したメールは、それぞれのボックスに保存されています。内容に応じて分類したり、削除/保護/再利用したりすることができます。

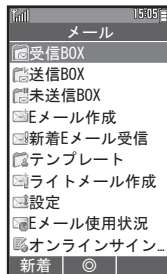

## メールを確認する

1



- メール画面が表示されます。

2

受信BOX / 送信BOX / 未送信BOX →



- メール一覧画面が表示されます。
- 「受信BOX」を選んだときは、このあとフォルダを選びを押します。

3

確認するメール選択 →

- メール詳細画面が表示されます。

## 送信待ちメールを送信する

1

未送信BOX →

2

送信するメール(表示)選択 →

3

送信 →

- 「編集」を選ぶと、内容を変更できます。

送信待ちメールをすべて送信する

1のあと → 全送信 →

## 下書き保存したメールを編集する

1

未送信BOX →

2

編集するメール(表示)選択 →

3

編集 →

- メールが編集できる状態になります。
- 編集後、を押すと送信されます。



## メールを削除する

### ■ 1件ずつ削除する

- 1 メール一覧画面で、  
削除するメール選択 →
- 2 削除 → → 一件 →
- 3 Yes →

### ■ 複数のメールをまとめて削除する

- 1 メール一覧画面で
- 2 削除 → → 選択 →
- 3 削除するメール選択  
→ (●表示)  
●③をくり返し、削除するメールを選び  
ます。
- 4 → Yes →

## メールを保護する

- 1 メール一覧画面で、  
保護するメール選択 →
- 2 保護 / 保護解除 →

### 保護を解除する

- メール一覧画面で、保護解除するメール選択  
→ → 保護 / 保護解除 →



## 便利な機能を使いこなす

- ➡ BOX内のメールをすべて削除する  
メール一覧画面で → 削除 → → 全件  
→ → 削除方法選択 → → Yes →
- ➡ 指定した条件のメールだけを表示する  
メール一覧画面で → フィルタ → →  
条件選択 →   
●フィルタを解除するときは、「解除」を選び  
ます。
- ➡ メール一覧画面の表示を切り替える  
メール一覧画面で → 表示切り替え →
- ➡ メールを並べ替える  
メール一覧画面で → ソート → → 並  
べ替え方法 / 並べ替え順選択 →
- ➡ メール保存先を設定する  
 → 設定 → → オプション → → Eメー  
ル保存先選択 → → 本体 / microSD →
- ➡ メールの使用状況を確認する  
 → Eメール使用状況 →

## 受信メールを分類する

目的に応じてメールを分類、自動振り分け

### メールを別のフォルダに移動する

#### ■ 1件ずつ移動する

1

☐ → 受信BOX → ☐

- 受信BOX画面が表示されます。

2

フォルダ選択 → ☐

- メール一覧画面が表示されます。

3

移動するメール選択 → ☐

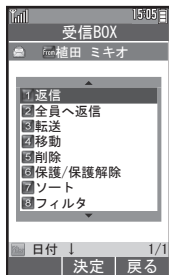

4

移動 → ☐ → 一件 → ☐

5

移動先のフォルダ選択 → ☐

#### ■ メールをまとめて移動する

1

メール一覧画面で ☐

2

移動 → ☐ → 選択 → ☐

3

移動するメール選択

→ ☐ (●表示)

- ③をくり返し、移動するメールを選択します。

4

☐ → 移動先のフォルダ選択 → ☐

フォルダ内のすべてのメールを移動する  
メール一覧画面で ☐ → 移動 → ☐ → 全件 →  
☐ → 移動先のフォルダ選択 → ☐

### 受信時に自動的に振り分ける

相手のメールアドレスや電話番号、グループなどによって、受信メールを自動的にフォルダに振り分けることができます。

1

受信BOX画面で、  
振り分け先のフォルダ選択

2

☐ → 振り分け設定 → ☐



- 振り分け設定画面が表示されます。



### 3 振り分け設定追加

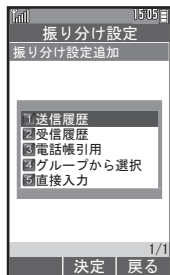

- 振り分け設定追加画面が表示されます。

### 4 振り分け相手を設定する

- 設定方法については、右記「便利な機能を使いこなす」を参照してください。



### 便利な機能を使いこなす

#### フォルダ名を編集する

受信BOX画面で、編集するフォルダ選択  
 → [F1] → **フォルダ名編集** → [F2] → フォルダ名編集 → [OK]

#### 受信BOX内フォルダの表示を切り替える

[F1] → **設定** → [F2] → **オプション** → [F3] → **受信フォルダ表示** → [F4] → **表示する/表示しない** → [OK]

#### 送信履歴/受信履歴で振り分け相手を設定する

振り分け設定追加画面で**送信履歴/受信履歴** → [F1] → **送信履歴/受信履歴選択** → [F2] → [OK]

#### 電話帳で振り分け相手を設定する

振り分け設定追加画面で**電話帳引用** → [F1] → **電話帳選択** → [F2] → **メールアドレス/電話番号選択** → [F3] → [OK]

#### グループで振り分け相手を設定する

振り分け設定追加画面で**グループから選択** → [F1] → **グループ選択** → [F2] → [OK]

#### 直接入力して振り分け相手を設定する

振り分け設定追加画面で**直接入力** → [F1] → **メールアドレス/電話番号入力** → [F2] → [OK]

#### 振り分け設定を削除する

振り分け設定画面で、削除する振り分け設定選択 → [F1] → **一件削除** → [F2] → **Yes** → [F3] → [OK]

#### フォルダの振り分け設定をすべて削除する

振り分け設定画面で [F1] → **全件削除** → [F2] → **Yes** → [F3] → [OK]

#### すべてのフォルダの振り分け設定を削除する

受信BOX画面で [F1] → **振り分け設定リセット** → [F2] → [F3] → **Yes** → [F4] → [OK]

#### フォルダ内のメールをすべて削除する

受信BOX画面で、削除するフォルダ選択 → [F1] → **フォルダ内全件削除** → [F2] → **削除方法選択** → [F3] → **Yes** → [F4] → [OK]

## 署名を利用する

### ■署名を有効にする

1



2

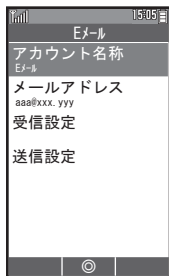

- アカウント設定画面が表示されます。
- 一般プロバイダのメールを設定しているときは、各アカウント名称を選ぶと、アカウントごとの設定が行えます。

3



- 送信設定画面が表示されます。

4



- 署名設定画面が表示されます。

5



6



- 署名を無効にするときは、「Off」を選びます。

### ■署名を入力する

1



2



## 自動受信を設定する

ウィルコム社のEメールに有効です。

1



- 受信設定画面が表示されます。

2



3



4



自動受信回数を設定する







## 便利な機能を使いこなす

- ➡ 相手先で表示される差出人の名前を設定する

送信設定画面で**差出人名称**▶▶▶名前入力▶▶▶

- ➡ 相手からの返信メールアドレスを設定する

送信設定画面で**返信先アドレス設定**▶▶▶**返信先アドレス設定**▶▶▶**On**▶▶▶**アドレス**▶▶▶返信先メールアドレス入力▶▶▶

- ➡ 受信行数を制限する

受信設定画面で**受信行数制限設定**▶▶▶▶▶**受信行数制限設定**▶▶▶**On**▶▶▶▶▶**制限行数**▶▶▶▶▶**受信行数入力**▶▶▶▶▶

- 制限を解除するときは、「Off」を選びます。

- ➡ 受信後にサーバー内のメールを削除するかどうかを設定する

受信設定画面で**Eメール削除設定**▶▶▶▶▶**保存**／**削除**▶▶▶▶▶



# 一般プロバイダのメールを利用する

会社やご家庭のインターネットメールを利用

## アカウントを設定する

お使いのプロバイダへの接続情報などを設定します。おもな設定項目は次のとおりです。

共通	アカウント名称/メールアドレス
受信メールサーバー	サーバーアドレス(POP)/ポート番号/認証方式/ユーザーID/パスワード
送信メールサーバー	サーバーアドレス(SMTP)/ポート番号/認証方式/POPbeforeSMTP待ち時間/ユーザーID/パスワード

### ■ 受信メールサーバーを設定する

- 1 → 設定 →
- 2 **アカウント設定** →   
 → **アカウント1/アカウント2** →   
 ・アカウント設定画面が表示されます。
- 3 **アカウント名称** →   
 → **名称入力** →

- 4 **メールアドレス** →   
 → **メールアドレス入力** →

- 5 **受信設定** →   
 → **受信メールサーバー** →

- 6 **項目選択** →  → **情報入力** →   
 ・⑥をくり返し、必要な情報を設定します。

### ■ 送信メールサーバーを設定する

- 1 **アカウント設定画面で送信設定** →  → **送信メールサーバー** →
- 2 **項目選択** →  → **情報入力** →   
 ・②をくり返し、必要な情報を設定します。

## 送信メールアカウントを指定する

- 1 → 設定 →

- 2 **Eメール送受信設定** →   
 ・Eメール送受信設定画面が表示されます。

- 3 **送信メールアカウント** →

- 4 **利用するメールアカウント選択** →

## 受信メールアカウントを指定する

- 1 **Eメール送受信設定画面で受信メールアカウント** →

- 2 **利用するメールアカウント選択** →  → **On** →   
 ・②をくり返し、利用するメールアカウントを指定します。  
 ・指定を解除するときは、「Off」を選び  を押します。

# メールの接続先を設定する

インターネットの接続先を複数設定しているとき



インターネットへの接続先を複数設定しているときは、メールの接続先を選ぶことができます。

- 接続先の設定については、P.6-14を参照してください。

1



2

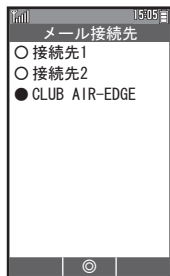

- メール接続先画面が表示されます。

3



- ウィルコムのエメールを利用するときは、「CLUB AIR-EDGE」を選びます。

# 6 WX01SH



インターネットについて	6-2
はじめてインターネット(メール)を利用するとき	6-2
接続先について	6-2
セキュリティについて	6-2
インターネットに接続する	6-3
ウィルコム公式サイトに接続する	6-3
ホームに接続する	6-3
いろいろな方法でサイトに接続する	6-3
情報閲覧中の画面操作について	6-5
おもなキー操作	6-5
ブラウザの表示モードについて	6-5
タブで複数の画面を切り替える	6-5
分割画面(フレーム)を切り替える	6-5
ページを操作する	6-6
画像やサウンドなどをダウンロードする	6-7
リンク先のファイルを保存する	6-7
ページ内のファイルを保存する	6-7
ブックマークを利用する	6-8
ブックマークに登録する	6-8
ブックマークを利用する	6-8
ブックマークを管理する	6-8
ページメモを利用する	6-10
ページメモを保存する	6-10
ページメモを利用する	6-10
ページメモを管理する	6-10
ブラウザの詳細を設定する	6-12
表示を設定する	6-12
JavaScriptやテーブルの動作を設定する	6-12
Cookie(お客様識別情報)を設定する	6-12
電子証明書を設定する	6-12
一般のプロバイダを利用して接続する	6-14
接続先を設定する	6-14
接続先を切り替える	6-14



インターネット



# インターネットについて

本機のブラウザでインターネットを利用

本機のブラウザを利用すると、インターネットに接続し、ウィルコム公式サイトや一般のパソコン用サイトを利用することができます。

- インターネットのサービス内容やパケット通信料など詳しくは、ウィルコムサービスセンターまでお問い合わせください。



## はじめてインターネット(メール)を利用するとき

オンラインサインアップを行い、インターネット接続先(「CLUB AIR-EDGE」)の開通操作を行う必要があります。詳しくは、P.1-17を参照してください。

- オンラインサインアップを行うと、ウィルコムのメールアドレスも取得できます。

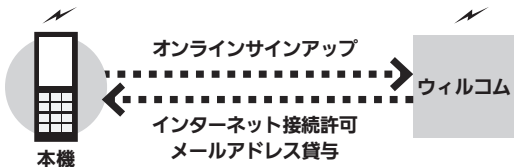

## 接続先について

本機では、ウィルコム提供のインターネット接続先(「CLUB AIR-EDGE」)以外に、一般のプロバイダやお客様の会社などのネットワークを利用して、インターネットに接続することができます。詳しくは、P.6-14を参照してください。

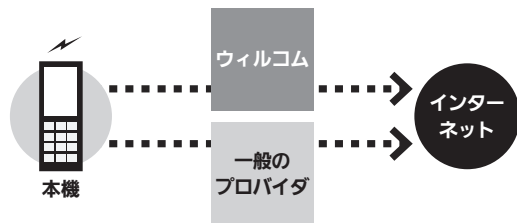

## セキュリティについて

本機のブラウザでは、特別な操作なしで、SSLやTLSに対応したサイトを利用することができます。SSLやTLSに対応したサイトではデータは暗号化して送受信されるため、高いセキュリティでの利用が可能になります。

- 本機のブラウザは、SSL/TLS対応サイトと判断し、SSL/TLSによる接続が完了すると、画面の上部に「」を表示します。
- 閲覧中のSSL/TLS対応サイトにアクセスするために必要な証明書を確認したり、各証明書の有効/無効設定ができます。
- お客様に対しSSL/TLS対応サイトの安全性などに関して何ら保証を行うものではありません。万一、何らかの損害がお客様に発生した場合でも一切責任を負うものではありませんので、あらかじめご了承ください。



## ウィルコム公式サイトに接続する

1

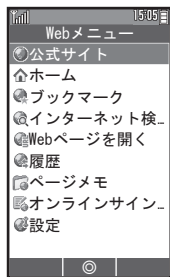

- Webメニュー画面が表示されます。

2

公式サイト▶

- インターネットに接続され、ウィルコム公式サイトが表示されます。

3

項目(リンク)選択▶

- 選んだ項目のページが表示されます。
- このあと③をくり返し、情報を閲覧します。

4

終了するときは▶

- このあと⑤を2回押すと、待受画面に戻ります。

前または次のページを表示する

◀(前ページ) / ▶(次ページ)

- 次ページの表示は、◀で前のページに戻ったあとに有効です。

接続時に認証を要求されたときは

ユーザーID/パスワード入力▶▶▶

## ホームに接続する

1

▶(長押し)

- あらかじめ登録されているサイト(ホーム)に接続されます。

## いろいろな方法でサイトに接続する

### 履歴を利用して接続する

1

Webメニュー画面で履歴▶

- 履歴画面が表示されます。

2

履歴選択▶

履歴のURLを確認する

履歴画面で、履歴選択▶▶▶アドレス表示▶

### URLを入力して接続する

1

Webメニュー画面でWebページを開く▶

2

アドレス入力▶

- 「最後のアドレス」や「入力履歴」を選ぶと、以前に入力したURLを利用することができます。

3

URL入力▶

インターネット



## インターネットに接続する

### ■情報を検索して接続する

1

#### Webメニュー画面で インターネット検索

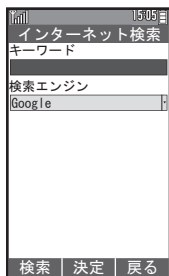

- インターネット検索画面が表示されます。

2

- 検索するキーワード入力
- 検索エンジン欄選択
- 検索エンジン選択



### 便利な機能を使いこなす

- 表示中のページをホームに設定する  
設定するページを表示 → オプション  
→ ホーム → ホームに設定  
● 次回を長押ししたとき、ここで設定したページに接続されます。
- 履歴を削除する  
履歴画面で、履歴選択 → 削除 → Yes
- 履歴をまとめて削除する  
履歴画面で → 選択削除 → 削除する  
履歴選択 → (表示) → 選択完了 → Yes
- 履歴をすべて削除する  
履歴画面で → 全件削除 → Yes
- 履歴の表示方法を切り替える  
履歴画面で → アドレスビュー / サムネイルビュー



## おもなキー操作

項目の選択／画面スクロール	
ページ移動(ケータイモード時)／項目の選択／画面スクロール	
項目の決定	
各種操作や設定メニューの表示	
前のページに戻る／ブラウザの終了	
ページを送る(下)	
ページを送る(上)	
前のページに戻る／ブラウザの終了	

## ブラウザの表示モードについて

本機のブラウザは、次の3つのモードで利用することができます。

### ■ケータイモード

ページを本機の画面幅に合わせて表示するモードです。で項目の選択、画面スクロール(上下)が行えます。

### ■Smart-Fitモード

ページを再構成し、本機の画面幅に合わせて表示するモードです。このモードではポインタ()が利用でき、で項目の選択、で画面スクロール(上下)が行えます。

### ■デスクトップモード

ページをパソコンと同様のレイアウトで表示するモードです。このモードではポインタ()が利用でき、で項目の選択、画面スクロール(上下左右)が行えます。

### ■表示モードを切り替える

1 情報閲覧中に

2 表示モード   
 →モード選択

### ■ツールバーを利用する

Smart-Fitモードやデスクトップモードでは、各種操作が簡単にできるツールバーを利用できます。

●ポインタ表示時に無操作で1秒間経過すると、に表示が変わります。このとき、次の操作を行います。

1 表示中に

●ツールバーが表示されます。このあとでアイコンを選んで利用します。

## タブで複数の画面を切り替える

### ■新しい画面を開く

1 情報閲覧中に→タブ操作   
 ●タブ操作画面が表示されます。

2 新しいタブで開く

### ■タブを切り替える

1 タブ操作画面でタブ選択

2 タブ選択

表示中のタブを閉じる  
 タブ操作画面でこのタブを閉じる   
 表示中以外のタブを閉じる  
 タブ操作画面で他のタブを閉じる

## 分割画面(フレーム)を切り替える

画面がフレームで分割されているページでは、次の操作で対象となるフレームを選ぶことができます。

1 情報閲覧(フレーム表示)中に

選んだフレームだけを表示する  
 タブ操作画面で選択フレームを表示







## ページを操作する

### ■ ページを更新する

- 1 情報閲覧中に
  - 再読み込み →

### ■ ページの先頭や末尾に移動する

- 1 情報閲覧中に
  - ページ操作 →

- 2 ページ内ジャンプ →

- 3 先頭へ / 末尾へ →

### ■ ページを拡大／縮小する

- 1 情報閲覧中に
  - ページ設定 →
- 2 ズーム → → 倍率選択 →



## 便利な機能を使いこなす

- ① インターネット接続前に表示モードを設定する

→ 設定 → → 表示モード設定 → → 表示モード選択 →

- ② ページ内の情報を利用する

情報閲覧中に、ページ内の電話番号／メールアドレス／URL選択 →

- 以降は、画面の指示に従って操作してください。

- ③ ページ内の文字列を検索する

情報閲覧中に → ページ操作 → → ページ内検索 → → キーワード入力 → → 検索条件選択 →

- ④ ページ内の文字をコピーする

情報閲覧中に → ページ操作 → → → → コピー開始位置選択 → → コピー終了位置選択 →

- ⑤ ツールバーの表示を設定する

情報閲覧中に → ページ設定 → → ツールバー → → ON/OFF →

- ⑥ 縮小したページで表示する場所を指定する

情報閲覧中に → ページ設定 → → Page Pilot → → で表示場所選択 →

- ⑦ 文字サイズを設定する

情報閲覧中に → ページ設定 → → 文字サイズ → → サイズ選択 →

- ⑧ 文字形式(エンコード)を設定する

情報閲覧中に → ページ設定 → → エンコード → → 形式選択 →

- 文字が正しく表示されないときに設定します。

- ⑨ 画面のスクロール単位を設定する

情報閲覧中に → ページ設定 → → スクロール量 → → 単位選択 →

- ⑩ 画面の情報を確認する

情報閲覧中に → ページ設定 → → フロハティ → → ページフロハティ →

- ⑪ SSL証明書を確認する

情報 (SSL画面) 閲覧中に → ページ設定 → → フロハティ → → SSL証明書 → → 証明書選択 →



## リンク先のファイルを保存する

ページからリンクされたファイルを、本機のデータフォルダに保存します。

- 保存するファイルの種類などによっては、操作が異なることがあります。画面の指示に従って操作してください。

**1** 情報閲覧中に、  
ファイルへのリンク選択 ➡

**2** 保存 ➡

- サウンドのときは「開く」を選ぶと、再生されます。

**3** ファイル名入力 ➡

**4** ここに保存 ➡

## ページ内のファイルを保存する

ページ内に表示されている画像などを、本機のデータフォルダに保存します。

**1** 情報閲覧中に

**2** ページ操作 ➡   
➡ オブジェクト選択 ➡

- ページ内の画像やサウンドのファイルが画面下部に表示されます。

**3** で保存するファイル選択 ➡   
➡ 保存 ➡

- ファイルの情報を確認するときは、「プロパティ」を選びます。

**4** ファイル名入力 ➡

**5** ここに保存 ➡



## 便利な機能を使いこなす

### 🔊 BGMなどの音量を調節する

情報閲覧中に ➡ ページ操作 ➡ ➡ 音量  
 ➡ ➡ 音量調節 ➡

# ブックマークを利用する

よく利用するサイトを登録して簡単に接続

## ブックマークに登録する

- 1 情報閲覧中に、登録するサイト表示 → → **ブックマーク** →

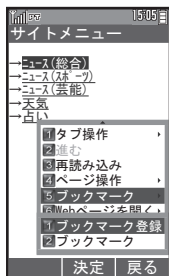

- ブックマーク画面が表示されます。

- 2 **ブックマーク登録** →

- 3 **タイトル確認(修正)** →   
→ **Yes** →

## ブックマークを利用する

- 1 → **ブックマーク** →



- ブックマーク一覧画面が表示されます。

- 2 **ブックマーク選択** →

- フォルダ内のブックマークを利用するときは、フォルダを選びを押したあと、操作します。

情報閲覧中に操作する  
ブックマーク画面で**ブックマーク** → →   
**ブックマーク選択** →

## ブックマークを管理する

- **フォルダを作成する**

- 1 **ブックマーク一覧画面**で

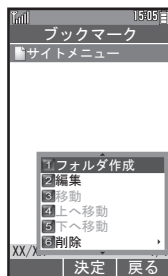

- ブックマークメニュー画面が表示されます。

- 2 **フォルダ作成** →

- 3 **フォルダ名入力** →



## ■ブックマークやフォルダを移動する

- 1 ブックマーク一覧画面で、移動するブックマークまたはフォルダ選択

•ブックマークメニュー画面が表示されます。

- 2 移動

•ブックマークをフォルダ内に移動するときは、このあとフォルダを選び を押します。

- 3 移動先の場所選択

1つ上または1つ下に移動する  
ブックマークメニュー画面で **上へ移動** / **下へ移動**

## ■ブックマークやフォルダを削除する

- 1 ブックマーク一覧画面で、削除するブックマークまたはフォルダ選択

- 2 削除
- 削除画面が表示されます。

- 3 削除 **Yes**

## ■複数のブックマークやフォルダをまとめて削除する

- 1 削除画面で **選択削除**

- 2 削除するブックマークまたはフォルダ選択  (表示)
- をくり返し、削除するブックマークまたはフォルダを選びます。

- 3 **Yes**

フォルダ内のブックマークをすべて削除する  
削除画面で **フォルダ内全件削除** **Yes**



## 便利な機能を使いこなす

- ➡ ブックマークをすべて削除する

ブックマーク一覧画面で **削除**   
**全件削除** **Yes**

- ➡ ブックマークを編集する

ブックマーク一覧画面で、編集するブックマーク選択 **編集** **タイトル/URL編集**

- ➡ フォルダ名を変更する

ブックマーク一覧画面で、変更するフォルダ選択 **編集** **フォルダ名変更**

- ➡ ブックマークのURLを確認する

ブックマーク一覧画面で、確認するブックマーク選択 **アドレス表示**

- ➡ ブックマークを並べ替える

ブックマーク一覧画面で **並べ替え**   
**並べ替え方法選択**

- ➡ ブックマーク一覧画面の表示方法を切り替える

ブックマーク一覧画面で **タイトルビュー/サムネイルビュー**



# ページメモを利用する

ページの情報を保存してあとで確認

表示中のページをページメモとして保存しておけば、あとでインターネットに接続せずに確認することができます。

- ページメモに保存される情報は、保存時点のもので、最新情報でない場合がありますので、ご注意ください。

## ページメモを保存する

1

情報閲覧中に、保存するページ表示 → → ページメモ →

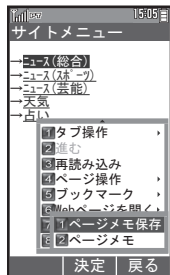

- ページメモ画面が表示されます。

2

ページメモ保存 →

3

タイトル確認(修正) →   
→ Yes →

## ページメモを利用する

1

→ ページメモ →



- ページメモ一覧画面が表示されます。

2

ページメモ選択 →

- フォルダ内のページメモを利用するときは、フォルダを選び を押したあと、操作します。

情報閲覧中に操作する

ページメモ画面で ページメモ → → ページメモ選択 →

## ページメモを管理する

### ■ フォルダを作成する

1

ページメモ一覧画面で

2

フォルダ作成 →

3

フォルダ名入力 →

### ■ ページメモやフォルダを移動する

1

ページメモ一覧画面で、移動するページメモまたはフォルダ選択 →

2

移動 →

- ページメモをフォルダ内に移動するときは、このあとフォルダを選び を押します。

3

移動先の場所選択 →



## ■ ページメモやフォルダを削除する

- 1 ページメモ一覧画面で、削除するページメモまたはフォルダ選択 →

- 2 削除 →
  - 削除画面が表示されます。

- 3 削除 → → Yes →

## ■ 複数のページメモやフォルダをまとめて削除する

- 1 削除画面で**選択削除** →

- 2 削除するページメモまたはフォルダ選択 → (表示)
  - をくり返し、削除するページメモまたはフォルダを選びます。

- 3 → Yes →

フォルダ内のページメモをすべて削除する  
削除画面で**フォルダ内全件削除** → → Yes  
→



## 便利な機能を使いこなす

- ➡ ページメモをすべて削除する  
ページメモ一覧画面で → **削除** → →  
**全件削除** → → Yes →

- ➡ ページメモのタイトルを変更する  
ページメモ一覧画面で、変更するページメモ選択 → → **タイトル編集** → → タイトル変更 →

- ➡ フォルダ名を変更する  
ページメモ一覧画面で、変更するフォルダ選択 → → **タイトル編集** → → フォルダ名変更 →

- ➡ ページメモのURLを確認する  
ページメモ一覧画面で、確認するページメモ選択 → → **アドレス表示** →

- ➡ ページメモを並べ替える  
ページメモ一覧画面で → **並べ替え** → →  
並べ替え方法選択 →

- ➡ ページメモの表示を切り替える  
ページメモ一覧画面で → **本体/microSD** →

- ➡ ページメモを保護/保護解除する  
ページメモ一覧画面で、ページメモ選択 → → **保護/保護解除** → → Yes →

- ➡ ページメモをすべて保護解除する  
ページメモ一覧画面で → **全件保護解除** → → Yes →

- ➡ ページメモの保存場所を設定する  
 → **設定** → → **オプション設定** → →  
**ページメモ** → → **本体/microSD** →

インターネット





# ブラウザの詳細を設定する

ブラウザをもっと便利に使いやすく

## 表示を設定する

### ■ 画像やアニメーションの表示を設定する

1

設定 → 設定 →

2

オプション設定 →

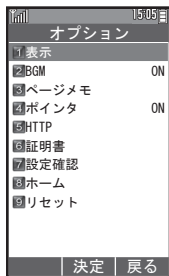

• オプション設定画面が表示されます。

3

表示 →

4

画像 / アニメーション →

5

表示する / 表示しない →

• 画像の「オンデマンド表示」を選ぶと、画像領域が表示された段階で画像の読み込みを始めることができます。

### ■ ポインタの表示を設定する

1

オプション設定画面で  
ポインタ →

2

ON / OFF →

### JavaScriptやテーブルの動作を設定する

1

オプション設定画面で  
表示 →

2

JavaScript / テーブル →

3

有効 / 無効 →

### Cookie(お客様識別情報)を設定する

1

オプション設定画面で  
HTTP →

• HTTP設定画面が表示されます。

2

Cookie →

3

Cookieモード →

4

受け入れる / 受け入れない /  
確認する →

Cookieをすべて削除する

2のあとCookie削除 →  → Yes →

## 電子証明書を設定する

1

オプション設定画面で  
証明書 →

• 証明書設定画面が表示されます。

2

ルート証明書 / CA証明書 →

3

証明書選択 →  →

4

有効 / 無効 →



## 便利な機能を使いこなす

### ➡ BGMを鳴らすかどうかを設定する

オプション設定画面で**BGM**▶▶▶  
**ON/OFF**▶▶

### ➡ ブラウザの設定を確認する

オプション設定画面で**設定確認**▶▶

### ➡ URLを入力してホームを設定する

オプション設定画面で**ホーム**▶▶▶**A**  
**ドレス編集**▶▶▶**URL入力**▶▶

### ➡ ブラウザの設定をお買い上げ時の状態に戻す

オプション設定画面で**リセット**▶▶▶  
**Yes**▶▶

### ➡ 自動判別言語を使用する

オプション設定画面で**表示**▶▶▶**自動判別言語**▶▶▶**日本語/西ヨーロッパ言語**▶▶

### ➡ ソフトキー表示を設定する

オプション設定画面で**表示**▶▶▶**フルスクリーン**▶▶▶**ON/OFF**▶▶

●「ON」を選ぶと、ソフトキーは表示されなくなります。

### ➡ キャッシュの利用方法を設定する

HTTP設定画面で**キャッシュ**▶▶▶▶  
**キャッシュモード**▶▶▶**利用方法選択**▶▶

### ➡ Diskキャッシュの使用を設定する

HTTP設定画面で**キャッシュ**▶▶▶▶  
**Diskキャッシュ**▶▶▶▶**使用する/使用しない**▶▶

### ➡ Diskキャッシュを削除する

HTTP設定画面で**キャッシュ**▶▶▶▶  
**Diskキャッシュ削除**▶▶▶▶**Yes**▶▶

### ➡ 最大リフレッシュ(更新)/リダイレクト(移動)回数を設定する

HTTP設定画面で**最大リフレッシュ回数/最大リダイレクト回数**▶▶▶▶▶  
**回数選択**▶▶

### ➡ ポップアップブロックを設定する

HTTP設定画面で**ポップアップブロック**▶▶▶▶▶  
**使用する/使用しない**▶▶▶▶

### ➡ ページ移動経路の送信を設定する

HTTP設定画面で**Referer**▶▶▶▶▶  
**送信する/送信しない**▶▶▶▶

### ➡ 認証データの保存を設定する

HTTP設定画面で**認証データ保存**▶▶▶▶▶  
**有効/無効**▶▶▶▶

### ➡ ユーザーエージェントを設定する

HTTP設定画面で**ユーザーエージェント**▶▶▶▶▶  
**WILLCOM/NetFront V3.4**▶▶▶▶

### ➡ 高速化サービス追加設定の利用方法を設定する

HTTP設定画面で**高速化サービス追加設定**▶▶▶▶▶  
**利用方法選択**▶▶▶▶





# 一般のプロバイダを利用して接続する

一般のプロバイダや会社のネットワークを利用して接続

オンラインサインアップで開通する「CLUB AIR-EDGE」以外の、一般のプロバイダや会社のネットワークを利用して、インターネットに接続することができます。

- あらかじめプロバイダとのご契約が必要です。
- プロバイダによっては、本機でインターネットが利用できなかつたり、契約変更などが必要な場合があります。詳しくは、プロバイダへお問い合わせください。

## 接続先を設定する

プロバイダへの接続情報などを設定します。おもな設定項目は次のとおりです。

接続先名称	接続先の名前を設定します。
電話番号	アクセスポイントの電話番号を設定します。
ユーザー名	ユーザー名を設定します。
パスワード	パスワードを設定します。
ワンタイムパスワード	ログイン時のユーザー名/パスワード入力画面の有無を設定します。
分計発信	分計発信を設定します。
詳細設定	IPアドレスやDNSを設定します。
プロキシ設定	プロキシサーバーを設定します。



- ダイヤルアップ設定画面が表示されます。



- ④をくり返し、必要な情報を設定します。



## 接続先を切り替える



ウィルコムムの接続先を利用する

- ①のあと「CLUB AIR-EDGE」を選択

# 7 WX01SH



カメラについて.....	7-2
撮影画面について .....	7-2
カメラ利用時のご注意 .....	7-2
静止画を撮影する.....	7-3
撮影時にできること .....	7-3
いろいろな方法で撮影する.....	7-5
セルフタイマーで撮影する .....	7-5
連写撮影する .....	7-5
フレームを付けて撮影する .....	7-6
撮影した静止画を見る.....	7-7
メモリカードに保存した静止画を見る .....	7-7
静止画をメールに添付して送信する .....	7-7

カメラ

本機に搭載されているカメラでは、最大2Mピクセルの静止画を撮影することができます。

- 撮影した静止画は、本機で確認するだけでなく、メールに添付して送信することもできます。

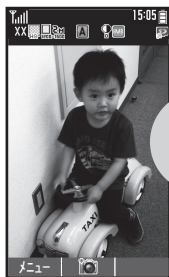

静止画を撮影



本機



## 撮影画面について

カメラを起動すると撮影画面が表示されます。撮影画面のアイコンの意味は次のとおりです。



## カメラ利用時のご注意

カメラをご利用になる際は、次の点にご注意ください。

- カメラは、一般的なモラルを守ってご使用ください。
- 大切な場面を撮影されるときは、必ず試し撮りを行い、画像を表示して正しく撮影されていることをご確認ください。
- 撮影が禁止されている場所では撮影しないでください。
- カメラ機能を利用して撮影した画像は、個人として楽しむ場合などを除き、著作権者（撮影者）などの許可を得ることなく使用したり、転送することはできません。
- カメラ部分に指紋や油脂が付くとピントが合わなくなります。乾いた柔らかいきれいな布などでふいてお使いください。
- カメラは非常に精密度の高い技術で作られています。常時明るく見える画素や暗く見える画素がありますので、ご了承ください。
- 本機を温かい場所に長時間置いていたあとで、撮影したり画像を保存したりしたときは、画像が劣化することがあります。
- カメラ部分に直射日光が長時間当たると、内部のカラーフィルターが変色して、画像が変化することがあります。

## 自動終了について

- カメラ起動後、画像を撮影する前にしばらく何も操作しないでくと、自動的に終了し、待受画面またはカメラメニュー画面に戻ります。

## シャッター音について

- 撮影時には、マナーモード設定やその他の設定にかかわらず、一定の音量でシャッター音やセルフタイマー音が鳴ります。これらの音を消したり、音量を変更することはできません。



## 1 [ ] / [ ] (長押し)



- 静止画撮影画面が表示されます。

## 2 被写体を画面に表示 → [ ] / [ ]

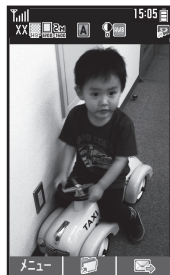

- 撮影音が鳴ったあと、静止画が撮影され、静止画確認画面が表示されます。
- 撮影をやり直すときは、[ ] を押します。

## 3 [ ]

- 静止画が保存され、静止画撮影画面に戻ります。
- カメラを終了するときは、[ ] を押します。

最後に撮影した静止画を見る

静止画撮影画面で [ ] → 画像レビュー → [ ]  
 撮影した写真をメールで送る(写真付きメール)  
 静止画確認画面で [ ] → メール作成 → [ ]

## 撮影時にできること

### ■ズームを調整する

#### 1 静止画撮影画面で [ ] / [ ]

### ■明るさを調整する

#### 1 静止画撮影画面で [ ] / [ ]

### ■撮影サイズを設定する

#### 1 静止画撮影画面で [ ]

#### 2 撮影サイズ → [ ] → サイズ選択 → [ ]

### ■撮影環境を設定する

#### 1 静止画撮影画面で [ ]

#### 2 シーン → [ ] → 撮影環境選択 → [ ]



## 静止画を撮影する



### 便利な機能を使いこなす

#### ① シャッター音を変更する

静止画撮影画面で → **各種設定** → → **シャッター音** → → **パターン選択** →

- 連写撮影のシャッター音は変更できません。

#### ② アイコンの表示を切り替える

静止画撮影画面で → **各種設定** → → **アイコン表示** → → **通常表示/アイコン非表示** →

#### ③ 画質を変更する

静止画撮影画面で → **画質設定** → → **画質選択** →

#### ④ 光源に合わせて色調を補正する

静止画撮影画面で → **撮影設定** → → **ホワイトバランス** → → **光源の種類選択** →

#### ⑤ 撮影後に静止画を自動的に保存するかどうかを設定する

静止画撮影画面で → **各種設定** → → **自動保存設定** → → **On/Off** →

- 静止画の保存先を「毎回確認」にしているときは利用できません。

#### ⑥ 保存先を設定する

静止画撮影画面で → **各種設定** → → **保存先設定** → → **保存先選択** →

#### ⑦ カメラで利用できるキー操作やアイコンの意味を確認する

静止画撮影画面で → **ヘルプ** →

- このあと を押すたびに、「キー操作」(ボタン操作) ⇄ 「アイコン説明」(マークの意味)が切り替わります。



## セルフタイマーで撮影する

- 1 / (長押し)
  - 静止画撮影画面が表示されます。
- 2 → **セルフタイマー** →
- 3 **秒数選択** →
  - セルフタイマーが設定されます。
- 4 **被写体を画面に表示** → /
  - セルフタイマーが動作し、設定した時間を過ぎると撮影されます。
  - 以降の操作は、通常の静止画撮影と同様です。

セルフタイマー動作中に撮影する

セルフタイマー動作中に /

セルフタイマー動作中に着信やアラーム動作があると

- 撮影は中止されます(セルフタイマーは解除されません)。

セルフタイマーを解除する

のあと **Off** →

## 連写撮影する

- 連写撮影には、「4枚連写」と「9枚連写」の2種類があります。それぞれ、連続撮影した画像を1枚にまとめた合成画像と、1枚ずつに分けた分割画像を1度に作成できます。
- 撮影サイズによっては、利用できないことがあります。

- 1 **静止画撮影画面で**   
→ **撮影モード** →

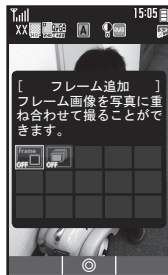

- 撮影モード画面が表示されます。

- 2 **連写** →

- 3 **連写モード選択** →   
→ **スピード選択** →

- 4 **被写体を画面に表示** →

- 連写撮影が始まります。撮影が終わると合成画像/分割画像が表示されます。
- 4枚/9枚連写を「マニュアル」(連写スピード)で撮影するとき、残りの回数分④をくり返します。

- 5 (長押し)
  - すべての静止画が保存されます。

静止画を1枚だけ保存する

④のあと 保存する静止画選択 →

連写撮影をやめる

②のあと **Off** →



### フレームを付けて撮影する

- 撮影サイズによっては、利用できないことがあります。

1

撮影モード画面で

フレーム追加

2

固定データ

3

フレーム選択

4

被写体を画面に表示

- 静止画が撮影されます。
- このあと を押すと、静止画が保存され、静止画撮影画面に戻ります。

フレームを付けずに撮影する

1のあと

# 撮影した静止画を見る

データフォルダから撮影した静止画を表示



1



- データフォルダ画面が表示されます。

2

ピクチャー →

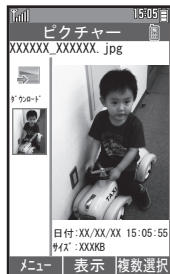

- ファイルリスト画面が表示されます。
- フォルダ内の静止画を利用するときは、このあとフォルダを選びを押します。

3

静止画選択 →

- 静止画が表示されます。
- ファイルリスト画面に戻るときは、を押します。

## ■ 静止画表示中にできること

拡大表示	
次の静止画を表示	
前の静止画を表示	
右に90度回転	

## メモリーカードに保存した静止画を見る

1



- データフォルダ画面が表示されます。

2

→ メモリーカードへ切替 →

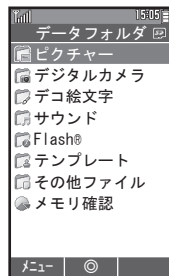

- メモリーカードのデータフォルダ画面が表示されます。

3

ピクチャー/デジタルカメラ



- フォルダ内のファイルを利用するときは、このあとフォルダを選びを押します。

4

静止画選択 →

## 静止画をメールに添付して送信する

1

ファイルリスト画面で、  
静止画選択 →

2

メール添付 →

- 以降は、画面の指示に従って操作してください。

カメラ



# 8 WX01SH

## 1

Java™アプリを利用する	8-2
Java™アプリをインストールする	8-2
Java™アプリを起動/終了する	8-2
Java™アプリの動作を設定する	8-2
Java™アプリを管理する	8-3
フォルダを作成する	8-3
カレンダーを利用する	8-4
カレンダーを表示する	8-4
カレンダーをアレンジする	8-4
カレンダーに予定を登録する	8-6
基本的な項目を登録する	8-6
その他の項目を登録する	8-6
予定を確認する	8-8
予定を管理する	8-8
予定リストに用件 (ToDo) を登録する	8-10
基本的な項目を登録する	8-10
その他の項目を登録する	8-10
用件を確認する	8-11
用件を管理する	8-12
アラームを利用する	8-14
アラームを設定する	8-14
その他の項目を設定する	8-14
アラーム設定時刻の動作	8-15
アラームを管理する	8-16
世界時計を利用する	8-17
世界時計を設定する	8-17
世界時計を待受画面に表示する	8-17
電卓を利用する	8-18
メモ帳を利用する	8-19
メモ帳に登録する	8-19
メモ帳を確認する	8-19
メモ帳を管理する	8-19
ボイスレコーダーを利用する	8-21
音声を録音する	8-21
音声を再生する	8-21



ツール

# 1 Java™アプリを利用する

お好みのアプリケーションをインストールして利用

## Java™アプリをインストールする

1

☐ → **Java™アプリ** → ☐



- Java™アプリ画面が表示されます。

2

**公式サイトから探す** → ☐

3

**インストールするアプリ選択**

→ ☐

- 以降は、画面の指示に従って操作してください。

データフォルダ内の「.jad」でインストールする

- 「**その他ファイル**」内に拡張子「.jad」のファイルがあるときは、次の操作でJava™アプリをインストールすることができます。拡張子が「.jad」のファイル選択 → ☐ → 画面の指示に従って操作

## Java™アプリを起動/終了する

### Java™アプリを起動する

1

Java™アプリ画面で  
**アプリ一覧** → ☐

- Java™アプリ一覧画面が表示されます。

2

**起動するアプリ選択** → ☐

- 以降は、画面の指示に従って操作してください。

### Java™アプリを終了する

1

Java™アプリ起動中に ☐

2

**終了** → ☐

- Java™アプリが終了します。

## Java™アプリの動作を設定する

### 自動起動を設定する

1

Java™アプリ画面で  
**自動起動設定** → ☐ → **On/Off**  
→ ☐

### サウンドを設定する

1

Java™アプリ画面で  
**サウンド** → ☐ → **常に再生する**/  
**端末の設定に従う** → ☐

## ■ 接続先を設定する

- 1 Java™アプリ画面で  
接続先設定 → ● → 接続先選択  
→ ●

## Java™アプリを管理する

## ■ Java™アプリを更新する

- 1 Java™アプリ一覧画面で、  
更新するアプリ選択 →
- 2 更新 → ● → はい → ●  
●以降は、画面の指示に従って操作して  
ください。

## ■ Java™アプリを削除する

- 1 Java™アプリ一覧画面で、  
削除するアプリ選択 →
- 2 削除 → ●
- 3 削除 → ● → はい → ●

複数のアプリをまとめて削除する

- 2のあと選択削除 → ● → 削除するアプリ選  
択完了 → → はい → ●
- アプリをすべて削除する  
Java™アプリ一覧画面で → 削除 → ● →  
全削除 → ● → はい → ●

## フォルダを作成する

アプリをフォルダで管理できます。

- 1 Java™アプリ一覧画面で →  
フォルダ作成 → ● → フォルダ  
名入力 → ●

アプリをフォルダに移動する

- Java™アプリ一覧画面で、アプリ選択 →   
→ 移動 → ● → フォルダ選択 → ●
- フォルダ名を変更する  
Java™アプリ一覧画面で、フォルダ選択  
→ → フォルダ名編集 → ● → フォルダ名入  
力 → ●
- フォルダを削除する  
Java™アプリ一覧画面で、フォルダ選択  
→ → 削除 → ● → フォルダ削除 → ● → は  
い → ●



## 便利な機能を使いこなす

- ➡ アプリの詳細情報を表示する  
-----  
Java™アプリ一覧画面で、アプリ選択 →  
 → アプリ情報 → ●
- ➡ アプリを並べ替える  
-----  
Java™アプリ一覧画面で、アプリ選択 →   
→ 並べ替え → ● → 並べ替え方法選択 → ●
- ➡ Java™アプリの動作を許可するかどう  
かを設定する  
-----  
Java™アプリ一覧画面で、アプリ選択 →  
 → Java™アプリの設定 → ● → 動作選  
択 → ● → 設定項目選択 → ●
- ➡ システム情報を確認する  
-----  
Java™アプリ一覧画面で → システム  
情報 → ●
- ➡ Java™のライセンス情報を表示する  
-----  
Java™アプリ画面で インフォメーション  
→ ●

# 1 カレンダーを利用する

自分だけのカレンダーを作成

## カレンダーを表示する

1



ツール

2

カレンダー



- カレンダー画面が表示されます。

## ■ カレンダーの表示を切り替える

1ヵ月表示、2ヵ月表示、週表示に切り替えることができます。

1

カレンダー画面で (押すたびに切替)

## ■ カレンダー画面でのおもな操作

前の画面を表示	
次の画面を表示	
今日のカレンダーを表示	
ヘルプ表示	
日付を選択(1ヵ月/2ヵ月表示時)	
日付を選択(週表示時)	
時間帯を選択(週表示時)	

## カレンダーをアレンジする

### ■ スタンプを貼り付ける

- 1ヵ月表示時に利用できます。

1

カレンダー画面で、日付選択  
➡ ➡ スタンプ選択 ➡

### ■ 日付の色を変更する

1

カレンダー画面で、日付選択  
➡ ➡ 色選択 ➡





#### 曜日ごとの色を変更する

カレンダー画面で ➡ カレンダー設定 ➡   
➡ 色設定 ➡ ➡ 曜日 ➡ ➡ 曜日選択 ➡   
➡ 色選択 ➡







#### 色設定(当日)を解除する

カレンダー画面で ➡ カレンダー設定 ➡   
➡ 色設定 ➡ ➡ 色設定(当日)解除 ➡   
解除条件選択 ➡ ➡ はい ➡

## ■ 祝日を登録する









- 1 カレンダー画面で 
  - **カレンダー設定** → 
- 2 祝日設定 → 
  - **プライベート**
- 3 **<未登録>** →  → **祝日名入力**
  - 
- 4 年月日入力 →  → **周期選択**
  -  → 
  - 祝日が登録されます。

## プライベート祝日を編集する

- ②のあと、祝日選択 →  → **編集** →  → **編集項目選択** →  → **内容編集** →  → 
- 祝日の表示/非表示を切り替える
- ①のあと祝日設定 →  → **プライベート** / **国民の祝日** → **解除/再表示する祝日選択** →  (  /  表示 )



## 便利な機能を使いこなす

- ① カレンダー起動時の表示を設定する
  - カレンダー画面で  → **カレンダー設定** →  → **表示切替** →  → **表示方法選択** → 
- ② カレンダーに表示するデータを設定する
  - カレンダー画面で  → **カレンダー設定** →  → **表示データ選択** →  → **誕生日/今日は何の日情報** →  (  /  表示 ) → 
  - 「誕生日」を「」にしているときは、電話帳に登録されている誕生日が表示されます。

# 1 カレンダーに予定を登録する

カレンダーに予定を登録して管理

## 基本的な項目を登録する

件名、カテゴリ、開始日時/終了日時、予定の内容を登録する方法を例に説明します。

- 件名、内容のどちらかは、必ず入力してください。

1



2



- カレンダー画面が表示されます。

3



4



5



6

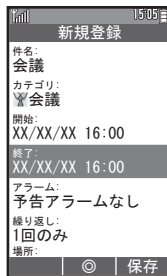

- 予定登録画面が表示されます。

7



8



- このあと、アラームや予定のくり返しなどを登録することができます。詳しくは、右記「その他の項目を登録する」を参照してください。

9



- 予定が登録されます。

## その他の項目を登録する

基本的な項目を登録したあと（予定登録前）、次の操作を行うと、アラーム通知時の動作や予定のくり返しなどを設定することができます。

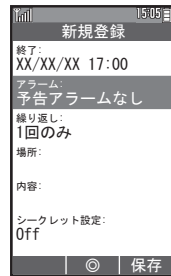

## アラーム通知時間を設定する

1



2



- 予定登録画面に戻ります。

通知時間を日時で指定する

- 1のあとアラーム通知時間: >>> その他 >>> 日時入力 >>> (予定登録画面に戻る)

## ■ アラーム音を設定する

- 1 予定登録画面で **アラーム:** →
  - 2 **アラーム音:** →
  - 3 **固定データ/サウンド** →   
**アラーム音選択** → →
- 予定登録画面に戻ります。

### アラーム音の音量を設定する

カレンダー画面で → **アラーム動作設定** → → **アラーム音量:** → →

- すべての予定に共通する設定です。

### パイプレータの動作を設定する

カレンダー画面で → **アラーム動作設定** → → **パイプ:** → → **On/Off** →

- すべての予定に共通する設定です。

## ■ アラーム音の鳴動時間を設定する

- 1 予定登録画面で **アラーム:** →
  - 2 **鳴動時間:** → → **鳴動時間選択** → →
- 予定登録画面に戻ります。

### 鳴動時間を秒数で指定する

①のあと **鳴動時間:** → → **その他** → → **秒数入力** → → (予定登録画面に戻る)

## ■ くり返しの予定を登録する

- 1 予定登録画面で **繰り返し:** →
  - 2 **くり返し期間選択** →   
**くり返し回数入力** →
- 予定登録画面に戻ります。  
 • 「毎年」を選んだときは、くり返し回数を設定できません。

## ■ 予定の場所を登録する

- 1 予定登録画面で **場所:** →
  - 2 **場所入力** →
- 予定登録画面に戻ります。

## ■ 予定をシークレットにする

- 1 予定登録画面で **シークレット設定:** →   
**On** →
- 予定登録画面に戻ります。

### シークレット設定を一時的に解除する

カレンダー画面で → **シークレット一時解除** → → **操作暗証番号入力** →

## 1 カレンダーに予定を登録する

### 予定を確認する

- 1 ツール → PIM・生活

- 2 カレンダー →

• カレンダー画面が表示されます。

- 3 日付選択 →



• 予定一覧画面が表示されます。

- 4 予定選択 →

• 予定が表示されます。

- 5
- カレンダーが終了します。

予定リストを表示する  
③のあと、用件選択 → 予定リストへ →  
指定した日の予定を表示する  
カレンダー画面で → 日付入力 →

### 予定を管理する

#### ■ 予定を削除する

- 1 予定一覧画面で、  
削除する予定選択 → 削除 →

- 2 1件 → はい →

#### ■ 予定を1日単位でまとめて削除する

- 1 カレンダー画面で、  
日付選択 → 削除 →

- 2 1日 → はい →

#### ■ 予定を週単位でまとめて削除する (週表示時)

- 1 カレンダー画面で、  
日付選択 → 削除 →

- 2 今週/先週まで → はい →

• 「今週」を選ぶと指定した日付が含まれる週の予定が、「先週まで」を選ぶと指定した日付の前の週末までの予定が削除されます。

#### ■ 予定を月単位でまとめて削除する (1ヵ月表示時)

- 1 カレンダー画面で、  
日付選択 → 削除 →

- 2 今月/先月まで → はい →

• 「今月」を選ぶと指定した日付が含まれる月の予定が、「先月まで」を選ぶと指定した日付の前の月までの予定が削除されます。



## ■表示されている月の予定をすべて削除する(2ヵ月表示時)

- 1 カレンダー画面で → **削除** →
- 2 **2ヵ月** → → **はい** →

## ■予定をすべて削除する

- 1 カレンダー画面で → **削除** → → **全件** →
- 2 **はい** →

## ■予定内容を編集する

- 1 予定一覧画面で、**編集する予定選択** → →
- 2 **編集項目選択** → → **登録と同様の操作で編集** →
  - 編集内容が登録されます。



## 便利な機能を使いこなす

- ① カテゴリを新規作成する(カテゴリ名編集)  
カレンダー画面で → **カレンダー設定** → → **カテゴリ設定** → → **カテゴリ選択** → → **カテゴリ名編集** → → **カテゴリ名入力** →
- ② カテゴリを新規作成する(アイコン変更)  
カレンダー画面で → **カレンダー設定** → → **カテゴリ設定** → → **カテゴリ選択** → → **アイコン変更** → → **アイコン選択** →
- ③ カテゴリ設定を初期化する  
カレンダー画面で → **カレンダー設定** → → **カテゴリ設定** → → → **設定リセット** → → **操作用暗証番号入力** → → **はい** →
- ④ マナーモード時にアラームを鳴らすかどうかを設定する  
カレンダー画面で → **アラーム動作設定** → → **マナーモード時設定** → → **鳴らす/鳴らさない** →
  - 「鳴らす」を選んだときは、このあと「はい」を選び を押します。

- ⑤ 予定を件名で検索する  
カレンダー画面で → **件名に含まれる文字列入力** →
- ⑥ 予定をカテゴリで検索する  
カレンダー画面で → **カテゴリ選択** →
- ⑦ 予定リストの表示方法を変更する  
カレンダー画面で → **カレンダー設定** → → **予定リスト表示設定** → → **表示方法選択** →
- ⑧ 予定件数を確認する  
カレンダー画面で、確認する日付選択 → → **メモリ確認** →

# 1 予定リストに用件(ToDo)を登録する

日々のToDoを電話機で管理

## 基本的な項目を登録する

件名、期限(年月日と時刻)、用件の内容を登録する方法を例に説明します。

- 件名、内容のどちらかは、必ず入力してください。

1



2

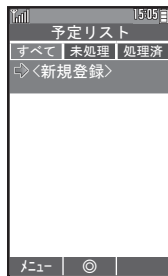

- 用件一覧画面が表示されます。

3



4

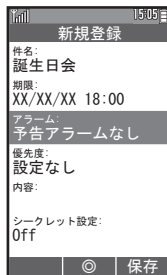

- 用件登録画面が表示されます。

5



- このあと、アラームや優先度などを設定することができます。詳しくは、右記「その他の項目を登録する」を参照してください。

6

- 用件が登録されます。

## その他の項目を登録する

基本的な項目を登録したあと(用件登録前)、次の操作を行うと、アラーム通知時の動作や優先度などを設定することができます。

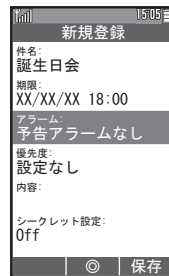

## ■ アラーム通知時間を設定する

1



2



- 用件登録画面に戻ります。



通知時間を日時で指定する

- ①のあとアラーム通知時間: → → その他 → → 日時入力 → → (用件登録画面に戻る)

## ■アラーム音を設定する

- 1 用件登録画面で**アラーム**：→□
- 2 **アラーム音**：→□
- 3 **固定データ/サウンド**→□  
→**アラーム音選択**→□→  
• 用件登録画面に戻ります。

## アラーム音の音量を設定する

- 用件一覧画面で→**アラーム動作設定**→□  
→**アラーム音量**：→□→音量調節→□
- すべての用件に共通する設定です。
- パイプレータの動作を設定する
- 用件一覧画面で→**アラーム動作設定**→□  
→**パイプ**：→□→**On/Off**→□
- すべての用件に共通する設定です。

## ■アラーム音の鳴動時間を設定する

- 1 用件登録画面で**アラーム**：→□
- 2 **鳴動時間**：→□→**鳴動時間選択**  
→□→  
• 用件登録画面に戻ります。

## 鳴動時間を秒数で指定する

- ①のあと**鳴動時間**：→□→**その他**→□→  
秒数入力→□→ (用件登録画面に戻る)

## ■優先度を設定する

- 1 用件登録画面で**優先度**：→□
- 2 **項目選択**→□  
• 用件登録画面に戻ります。

## ■用件をシークレットにする

- 1 用件登録画面で**シークレット設定**：→□→**On**→□  
• 用件登録画面に戻ります。

## シークレット設定を一時的に解除する

- 用件一覧画面で→**シークレット一時解除**  
→□→**操作暗証番号入力**→□

## 用件を確認する

- 1 □→**ツール**→□  
→ **PIM・生活**
- 2 **予定リスト**→□



- 用件一覧画面が表示されます。

- 3 **用件選択**→□

- 用件が表示されます。

- 4 

- 予定リストが終了します。

## ■用件を処理済みにする

- 1 用件一覧画面で、  
処理済みにする用件選択 →  (  表示 )



- 未処理に戻すときは、処理済みの用件を選び  を押します (  表示 )。

## ■未処理/処理済みの用件一覧を表示する

- 1 用件一覧画面で、  
 未処理 /  処理済

## ■用件を管理する

## ■用件を削除する

- 1 用件一覧画面で、  
削除する用件選択 →   
→ 削除 → 

- 2 1件 →  → はい → 

## ■用件をまとめて削除する



- 1 用件一覧画面で  → 削除 → 
- 2 処理済 →  → はい → 

## ■用件をすべて削除する

- 1 用件一覧画面で  → 削除 → 
- 2 全件 →  → はい → 

## ■用件内容を編集する

- 1 用件一覧画面で、  
編集する用件選択 →  → 編集  
→ 

- 2 編集項目選択 →   
→ 登録と同様の操作で編集 →   
• 編集内容が登録されます。



## 便利な機能を使いこなす

- ➡ マナーモード時にアラームを鳴らすかどうかを設定する

用件一覧画面で ➡ アラーム動作設定 ➡

➡ マナーモード時設定 ➡ ➡ 鳴ら

す/鳴らさない ➡

- 「鳴らす」を選んだときは、このあと「はい」を選び を押します。

- ➡ 用件を優先度順に並べ替える

用件一覧画面で ➡ 並べ替え ➡ ➡ 優

先度 ➡

- ➡ 用件を件名で検索する

用件一覧画面で ➡ 検索 ➡ ➡ 件名検

認 ➡ ➡ 件名に含まれる文字列入力

➡

- ➡ 用件を期限で検索する

用件一覧画面で ➡ 検索 ➡ ➡ 期限日

検索 ➡ ➡ 期限日入力 ➡

- ➡ 用件件数を確認する

用件一覧画面で ➡ メモリ確認 ➡

# 1 アラームを利用する

曜日指定も可能な便利な目覚まし時計として

## アラームを設定する

指定した時刻に、件名を付けたアラームを鳴らす方法を例に説明します。

1

→ ツール →

→  PIM・生活

2

アラーム →

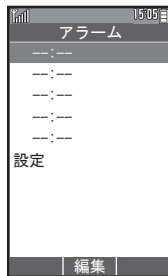

- アラーム画面が表示されます。

3

→  → 時入力(24時間制)  
→ 分入力 →

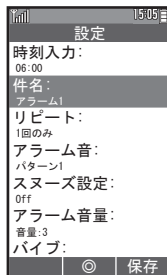

- アラーム設定画面が表示されます。

4

件名 :  → 件名入力 →

- このあと、リピートやスヌーズなどを設定することができます。詳しくは、右記「その他の項目を設定する」を参照してください。

5

- アラームが設定されます。

## その他の項目を設定する

基本的な項目を設定したあと（アラーム設定前）、次の操作を行うと、アラーム鳴動時の動作を設定することができます。

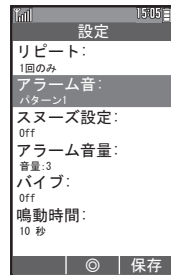

## ■ アラームのくり返し(毎日/曜日指定)を設定する

曜日を指定する方法を例に説明します。

1

アラーム設定画面で **リピート** :  
→

2

**曜日指定** →  → 指定する曜日  
**選択** →  (☑表示)

- をくり返すと、複数の曜日を選ぶことができます。

### 3 曜日指定完了 ➡

- アラーム設定画面に戻ります。

設定時刻に毎日鳴らす

①のあと毎日 ➡ 

### ■アラーム音を設定する

#### 1 アラーム設定画面で アラーム音 ➡

#### 2 固定データ/サウンド ➡ ➡アラーム音選択 ➡

- アラーム設定画面に戻ります。

### ■スヌーズを設定する

停止操作を行うまでの間、設定した間隔でアラームを鳴らすことができます。

#### 1 アラーム設定画面で スヌーズ設定 ➡

#### 2 項目選択 ➡

- アラーム設定画面に戻ります。

任意の間隔に指定する

①のあとその他 ➡  ➡ 間隔入力 ➡  (アラーム設定画面に戻る)

### ■音量を設定する

#### 1 アラーム設定画面で アラーム音量 ➡

#### 2 音量調節 ➡

- アラーム設定画面に戻ります。

### ■バイブレータを設定する

#### 1 アラーム設定画面でパイプ ➡

#### 2 On/Off ➡

- アラーム設定画面に戻ります。

### ■鳴動時間を設定する

#### 1 アラーム設定画面で鳴動時間 ➡

#### 2 鳴動時間選択 ➡

- アラーム設定画面に戻ります。

鳴動時間を秒数で指定する

①のあとその他 ➡  ➡ 秒数入力 ➡  (アラーム設定画面に戻る)

### アラーム設定時刻の動作

アラーム設定時刻になると、アラームが鳴動します。

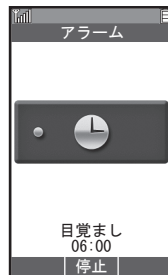



- アラームを停止するときには、いずれかのキーを押します。

### ■スヌーズを設定しているとき

設定した間隔でくり返しアラームが鳴動します(スヌーズ待機状態)。

スヌーズを解除する

スヌーズ待機状態で ➡  ➡ はい ➡ 

## 1 アラームを利用する

### アラームを管理する

#### ■アラームを解除する

- 1 ツール → PIM・生活

- 2 アラーム →

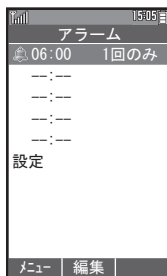

- アラーム画面が表示されます。

- 3 解除するアラーム選択 →

- 4 アラームOff →

- 解除しても設定内容は保持されます。

解除したアラームを再設定する

- ③のあとアラームOn →

#### ■アラームを削除する

- 1 アラーム画面で、  
削除するアラーム選択 →

- 2 削除/全件削除 →

- 3 はい →

#### ■アラームを編集する

- 1 アラーム画面で、  
編集するアラーム選択 →

- 2 編集項目選択 →  
→ 設定と同様の操作で編集 →  
• 編集内容が設定されます。



### 便利な機能を使いこなす

- ➡ マナーモード時にアラームを鳴らすかどうかを設定する

- アラーム画面で設定 → マナーモード時設定 → 鳴らす/鳴らさない →

- 「鳴らす」を選んだときは、このあと「はい」を選びを押します。

- ➡ 時計に連動して鳴動させるかどうかを設定する

- アラーム画面で設定 → 世界時計連動設定 → On/Off →



## 世界時計を設定する

- 1 ツール → PIM・生活

- 2 世界時計 →

- 世界時計画面が表示されます。

- 3

- タイムゾーン設定画面が表示されます。

- 4 都市選択 →



- 都市が設定されます (上段：普段使用している都市 / 下段：世界時計として設定した都市)。

- 5



- 世界時計が終了します。

### サマータイムを設定する

タイムゾーン設定画面で →

- を押すたびに、設定 / 解除が切り替わります。

### オリジナルの都市を追加する

タイムゾーン設定画面で → 都市名入力

- + / - 選択 → 時差入力 →

## 世界時計を待受画面に表示する



- 1 設定 → 音・表示

- 2 ディスプレイ設定 →

- 3 時計 / カレンダー表示 →

- 4 世界時計 (小) / 世界時計 (大) →

# 1 電卓を利用する

メモリ計算も通貨換算もできる高機能電卓

1



2



- 電卓画面が表示されます。

3

ダイヤルキーで数字入力  
→計算

4



- 電卓が終了します。

## ■電卓画面での操作

+ (足す)	
- (引く)	
× (掛ける)	
÷ (割る)	
= (イコール)	
C・CE (クリア)	
CM (クリアメモリ)	
RM (メモリ呼出)	
M+ (メモリ加算)	
. (小数点)	
+/- (符号反転)	
% (パーセント)	

### メモリ計算について

- メモリ計算は、メモリ内容を消去してから行ってください (メモリに記憶した数値は、電源を切るまで保持されます)。



## 便利な機能を使いこなす

### ① 計算結果をコピーする

計算結果表示中に → →

### ② 通貨の換算レートを設定する

電卓画面で → → → **レート設定**  
→ → **国内通貨 / 海外通貨** → → **換算**  
レート入力 →

### ③ 通貨を換算する

電卓画面で、金額入力 → → → **換算** → → **国内通貨に換算 / 海外通貨に換算** →

- あらかじめ「レート設定」で、換算レートを設定しておいてください。

## メモ帳に登録する

- 1 ツール → PIM・生活

- 2 メモ帳



- メモ帳一覧画面が表示されます。

- 3 <新規登録> → 本文入力

- 4 カテゴリ選択

- メモ帳が登録されます。

## メモ帳を確認する

- 1 メモ帳一覧画面で、確認するメモ帳選択

- メモ帳の内容が表示されます。

- 2 確認終了

## メモ帳を検索する

- 1 メモ帳一覧画面で、メモ帳選択 → 文字列検索 → 文字列入力

### メモ帳を一時的に並び替える

- 更新日時、作成日時、カテゴリ、アクセス日時の順に並べ替えることができます。
- メモ帳一覧画面で [並] (押すたびに切替)

## 文字入力中に呼び出して利用する

- 1 文字入力画面で メモ帳

- 2 メモ帳読み出し → 利用するメモ帳選択

- メモ帳の内容が入力されます。

## メール本文に挿入する

- 1 メモ帳一覧画面で、挿入するメモ帳選択 → 送信

- 2 メール本文に挿入 → メール作成

## メモ帳を管理する

### メモ帳を削除する

- 1 メモ帳一覧画面で、削除するメモ帳選択 → 1件削除

- 2 はい

### メモ帳を編集する

- 1 メモ帳一覧画面で、編集するメモ帳選択 → 本文編集

- 2 内容修正

### カテゴリを変更する

- メモ帳一覧画面で、メモ帳選択 → カテゴリ変更 → カテゴリ選択







## 便利な機能を使いこなす





## ④ 複数のメモ帳をまとめて削除する

メモ帳一覧画面で、メモ帳選択  →  
設定/管理  →  → 複数選択  → 削除  
するメモ帳選択  (  表示 )  → 選択完了  
→  → 削除  → はい  → 





## ④ メモ帳をすべて削除する

メモ帳一覧画面で、メモ帳選択  →  
設定/管理  → 全件削除  → はい  
→ 





## ④ メモ帳をメールに添付する

メモ帳一覧画面で、メモ帳選択  →  
送信  →  → メール添付  → メール作  
成 

## ④ テキストファイルを作成する

メモ帳一覧画面で、メモ帳選択  →  
設定/管理  → テキストファイル作  
成  → ファイル名入力  → ここに  
保存 



## ④ テキストファイルを読み込む

メモ帳一覧画面で、メモ帳選択  →  
設定/管理  → ファイル読み込み  
→  → ファイル選択 

## ④ メモリを確認する

メモ帳一覧画面で、メモ帳選択  →  
設定/管理  →  → メモリ確認 

## ④ メモ帳の詳細情報を確認する

メモ帳一覧画面で、メモ帳選択  →  
プロパティ 

## 音声を録音する

録音時間を、「メール添付」に設定しているときを例に説明します。

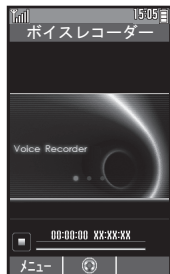

- 録音画面が表示されます。



保存前に再生する

④のあと再生 → (再生開始) → (再生終了)  
録音をやり直す

④のあと [ESC] → ③以降

長時間録音に設定しているときは

- 録音開始前に、本機にメモ리카ードを取り付けてください。

- ④のあと、録音した音声はメモ리카ードに自動的に保存されます(⑤は必要ありません)。

## 音声を再生する



■ 再生画面でできること

音量調整	
一時停止/再開	
再生中止	



## 便利な機能を使いこなす

➡ 録音時間を設定する



➡ 音声をメールに添付する

録音画面(録音終了後)でメール送信 →

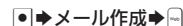

- 録音時間を「メール添付」に設定しているときに利用できます。

➡ 音声の保存先を選択する



- 録音時間を「メール添付」に設定しているときに利用できます。

# 9

## WX01SH



データフォルダについて	9-2
保存データについて	9-2
データフォルダを表示する	9-2
ファイルを利用する	9-3
画像を確認する	9-3
サウンドを再生する	9-3
ファイルをメールに添付する	9-3
ファイルやフォルダを管理する	9-5
フォルダを作成する	9-5
ファイルを移動/コピーする	9-5
ファイルや新規作成したフォルダを削除する	9-5
静止画を加工する	9-7
サイズを変更する	9-7
静止画を回転する	9-7
保存形式を設定する	9-8
赤外線通信を利用する	9-9
赤外線通信について	9-9
データを受信する	9-9
データを送信する	9-10
メモ리카ードを利用する	9-11
メモ리카ードについて	9-11
メモ리카ードを取り付ける	9-11
メモ리카ードを初期化する	9-12
メモ리카ード内のデータを確認する	9-12
データをバックアップする	9-13
パソコンと接続して利用する	9-14
メモ리카ードをパソコンから操作する	9-14



データ管理/通信

## 保存データについて

本機のデータは、データフォルダで管理されています。各機能でデータを作成したり、メールやインターネットでデータを入手すると、自動的に該当するフォルダへ保存されます。

ピクチャー	撮影したり、メールやサイトで入手した画像
デジタルカメラ	撮影し、デジタルカメラフォルダに保存した写真
デコ絵文字	デコラティブメールの絵文字
サウンド	ダウンロードしたサウンドや録音した音声
Flash®	ダウンロードしたFlash®アニメーション
テンプレート	デコラティブメールのテンプレート
その他ファイル	その他のファイル

- デジタルカメラフォルダは、メモリーカードを取り付けているときに利用できます。
- 電話帳やメールのデータは、機能専用の場所に保存されています。データフォルダからは閲覧できません。

## データフォルダを表示する

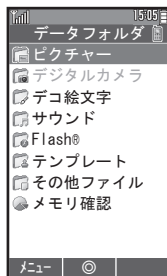
**1**

- データフォルダ画面が表示されます。

**2****フォルダ選択**

- フォルダ内のデータが表示されます (ファイルリスト画面)。

### 著作権保護について

- ファイルによっては、著作権で保護されているため、一部の機能が利用できないことがあります。



## 便利な機能を使いこなす

- ➡ ファイルリスト画面のリスト表示を切り替える

ファイルリスト画面で **データ管理** **リスト表示切替** **表示方法選択**

- ➡ ファイルリスト画面のファイル名表示を切り替える(例: サウンドフォルダ)

ファイルリスト画面で **表示切替** **表示方法選択**

- フォルダによっては、利用できないことがあります。

- ➡ ファイルリスト画面のファイルを並び替える

ファイルリスト画面で **データ管理** **並べ替え** **並べ替え方法選択**

# ファイルを利用する

データフォルダから画像やサウンドを利用

## 画像を確認する

1



- データフォルダ画面が表示されます。

2

## ピクチャー/デジタルカメラ

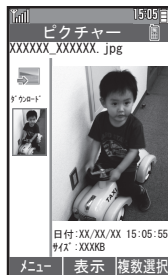

- ファイルリスト画面が表示されます。
- フォルダ内の画像を利用するときは、このあとフォルダを選びを押します。

3

## 画像選択

- 画像が表示されます。
- ファイルリスト画面に戻るときは、を押します。

## 画像表示中にできること

拡大表示	
次の画像を表示	
前の画像を表示	
右に90度回転	

## サウンドを再生する

1

## データフォルダ画面でサウンド

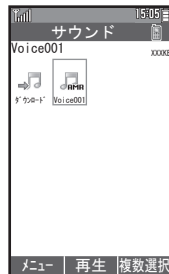

- ファイルリスト画面が表示されます。
- フォルダ内のサウンドを利用するときは、このあとフォルダを選びを押します。

2

## サウンド選択

- サウンドが再生されます。
- ファイルリスト画面に戻るときは、を押します。

## ファイルをメールに添付する

1

## ファイルリスト画面で、ファイル選択

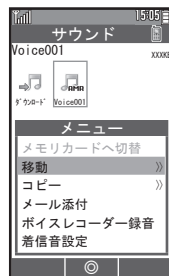

2

## メール添付

- 以降は、画面の指示に従って操作してください。





### 便利な機能を使いこなす

#### ④ 画像表示中のソフトキー表示を設定する

画像表示中に → **ガイド表示切替** → → **On/Off** →

#### ④ 画像を壁紙に設定する

ファイルリスト画面で、**画像選択** → → **壁紙登録** → →

- 画像によっては操作方法が異なることがあります。画面の指示に従って操作してください。

#### ④ 画像を電話帳に登録する

ファイルリスト画面で、**画像選択** → → **電話帳に登録** → → **追加登録** → → **電話帳選択** → →

- 画像によっては操作方法が異なることがあります。画面の指示に従って操作してください。
- 「追加登録」の代わりに「新規登録」を選ぶと、新しい電話帳を登録できます。

#### ④ サウンドを着信音に設定する

ファイルリスト画面で、**サウンド選択** → → **着信音設定** → → **着信の種類選択** →

- サウンドによっては操作方法が異なることがあります。画面の指示に従って操作してください。



## フォルダを作成する

- 「デジタルカメラ」フォルダ内には、フォルダを作成できません。

1



- データフォルダ画面が表示されます。

2

フォルダ選択

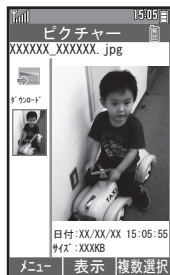

- ファイルリスト画面が表示されます。

3

データ管理   
フォルダ作成

4

フォルダ名入力

- フォルダが作成されます。

## ファイルを移動/コピーする

1

ファイルリスト画面で、  
ファイル選択



2

移動/コピー   
本体/メモリーカード

- ファイルによっては、移動/コピーできなかつたり、操作方法が異なったりすることがあります。画面の指示に従って操作してください。

3

ここに移動/ここにコピー

## ファイルや新規作成したフォルダを削除する

1

ファイルリスト画面で、  
ファイル/フォルダ選択

- フォルダを選択したときは、フォルダ内のすべてのファイルも削除されます。

2

削除 はい



便利な機能を使いこなす

④ ファイル名／フォルダ名を変更する

ファイルリスト画面で、ファイル／フォルダ選択 → データ管理 → ファイル名変更／フォルダ名変更 → ファイル名／フォルダ名変更

- 半角の「¥」、「/」、「:」、「;」、「.」、「<」、「>」、「|」、「?」、「\*」、「"」は、使用できません。

④ ファイルを複数選択する

ファイルリスト画面で → ファイル選択 ( 表示)

- ファイル選択 をくり返し、複数のファイルを選びます。
- 選択を解除するときは、「」が表示されているファイルを選び を押します。

④ ファイルの詳細情報を確認する

ファイルリスト画面で、ファイル選択 → プロパティ

④ メモリの使用状況を確認する

データフォルダ画面で **メモリ確認**   
 → **本体** / **メモリカード**

- 「他の使用データ：」には、データフォルダの管理情報や画面メモなどの容量が含まれています。
- メモリの空き容量が不足すると、動作が不安定になることがあります。空き容量が不足する前に、不要なファイルは削除してください。

## サイズを変更する

- 1  データフォルダ画面が表示されます。



- 2 **ピクチャー**  ファイルリスト画面が表示されます。



- 3 **静止画選択**  静止画によっては操作方法が異なることがあります。画面の指示に従って操作してください。

- 4 **画像加工** 





- 画像加工画面が表示されます。

- 5 **サイズ変更**  **サイズ選択**  サイズ変更後の枠が表示されます。
  - 「自由切出」を選んだときは、このあと  で変更後の枠を指定します。

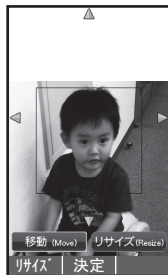
- 6  **(移動/リサイズ選択)**  **(位置/サイズ調整)**





- 6 をくり返し、サイズ変更後の静止画を枠内に表示します。



- 7   **新規保存/上書き保存**  「上書き保存」を選んだときは、これで操作は完了です。

- 8 **ファイル名入力**  **ここに保存** 

## 静止画を回転する







- 1 画像加工画面で **回転** 

- 2 **回転方法選択**  このあと  を押すと、くり返し回転することができます。

- 3   **新規保存/上書き保存**  「上書き保存」を選んだときは、これで操作は完了です。

- 4 **ファイル名入力**  **ここに保存** 

### 保存形式を設定する

- 1 画像加工画面で**保存形式** → 
- 2 **ファイル形式** →   
→ **ファイル形式選択** → 
  - 「ファイルサイズ」を選ぶと、ファイルサイズを変更することができます。
- 3  →  → **ファイル名入力** →   
→ **ここに保存** → 

## 赤外線通信について

赤外線通信対応機器との間で、電話帳とブックマーク、オーナー情報を無線でやりとりすることができます。

- 相手機やデータの内容によっては、送受信できないことがあります。また、一部の設定が反映されなかったり、正しく登録できなかったりすることがあります。

## ■赤外線通信利用時のご注意

受信側、送信側の機器を近づけ、双方の赤外線ポートがまっすぐに向き合うようにします。

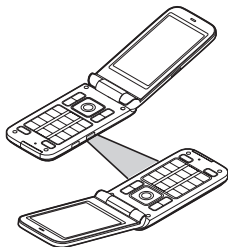

- 送受信が終わるまでは、赤外線ポートを向き合わせたまま動かさないでください。
- 赤外線通信を行うときは、赤外線ポートに目を向けしないでください。目に影響を与えることがあります。

## 認証コードについて

- 赤外線通信時に、正しい通信相手かどうかをお互いに確認するための暗証番号です。一括データ送受信時に必要で、送信側/受信側で同じ数字(4ケタ)を入力します(特に決まった数字はなく、その通信限りのものです)。

## データを受信する

1

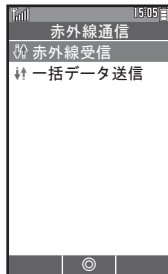

- 赤外線通信画面が表示されます。

2



- データ受信の待機状態となります。このあと3分以内に送信側からデータを送信してください。

3

## 相手から接続要求があると…

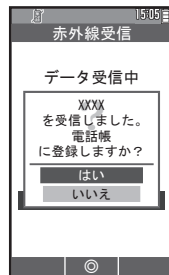

4



- 以降の操作は、受信するデータによって異なります。画面の指示に従って操作してください。

## 一括データ受信について

- 「全件削除して登録」を選ぶと、本機の該当するデータがすべて削除され、受信したデータに置き換わります。ご注意ください。

### データを送信する

#### ■ 1件ずつ送信する(例：電話帳)

- オーナー情報の送信については、P.1-12を参照してください。

1

電話帳選択

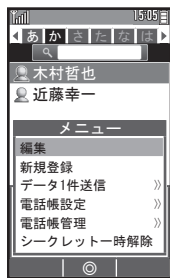

2

データ1件送信

3

赤外線通信

- 相手が受信待機状態になれば、送信されます。送信完了後、電話帳画面に戻ります。

#### ■一括で送信する

1

赤外線通信画面で

一括データ送信

2

操作暗証番号入力

3

送信データ選択

4

認証コード入力

- 以降の操作は、送信するデータによって異なります。画面の指示に従って操作してください。

## メモリカードについて

本機では、microSDメモリカード（microSDHCメモリカードを含む：以降「メモリカード」と記載）を利用することができます。撮影した写真（静止画）などのデータを保存したり、電話帳やブックマークをバックアップすることができます。

- メモリカードは、動作検証済みのものをご使用ください。詳しくは、パソコン用サイト「外部機器連携ガイド」を参照してください。  
<http://k-tai.sharp.co.jp/support/w/wx01sh/peripherals.html#prContent>

### メモリカード利用時のご注意

- メモリカードを無理に取り付けたり、取り外さないでください。
- メモリカードは、小さなお子様の手の届かないところで保管/使用してください。誤って飲み込むと、窒息する恐れがあります。
- 端子面に手や金属で触れないでください。
- メモリカードの登録内容は、事故や故障によって、消失または変化することがあります。大切なデータは控えをとっておくことをおすすめします。なお、データが消失または変化した場合の損害につきましては、責任を負いかねますのであらかじめご了承ください。
- データの読み出し中や書き込み中は、絶対に本機の電源を切ったり、電池パックを取り外したりしないでください。
- データの消去や上書きなどに十分ご注意ください。

## メモリカードを取り付ける

**1** 本機の電源を切る

**2** 電池カバー／電池パックを取り外す（[P.12-2](#)）

**3** メモリカードを取り付ける

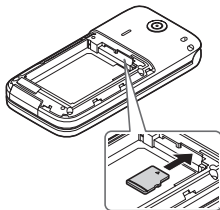

- 端子面を下にして、「カチッ」と音がするまで、メモリカードをゆっくりと奥まで入れます。
- メモリカード以外のものは取り付けしないでください。

**4** 電池パック／電池カバーを取り付ける（[P.12-2](#)）

**5** 本機の電源を入れる

- メモリカードが正しく取り付けられているときは、「SD」が表示されます。

### メモリカードを取り外す

- 必ず本機の電源を切った状態で行ってください。
- メモリカードを軽く押し込んだあと手を離します。メモリカードが少し飛び出てきますので、ゆっくりとまっすぐに引き抜いてください。

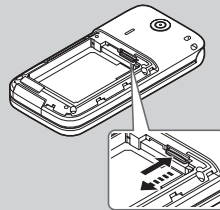



### メモ리카ードを初期化する

購入した市販のメモ리카ードをはじめてお使いになるときは、必ず本機で初期化(フォーマット)してください。

●フォーマットすると、メモ리카ード内のデータがすべて消去されます。他の機器で使用したメモ리카ードをフォーマットするときは、あらかじめよく確認のうえ、操作してください。

1



設定 → 本体・メモ리카ード

2

メモ리카ードメニュー →



●メモ리카ードメニュー画面が表示されます。

3

フォーマット → はい →

●電波Offモードに設定されます。フォーマットが終わるまで電波をやりとりする機能は利用できません。

4

はい →

#### フォーマット中のご注意

●フォーマット中は、絶対に本機の電源を切ったり、電池パックを取り外したりしないでください。メモ리카ードまたは本機が故障する恐れがあります。

### メモ리카ード内のデータを確認する

1



●データフォルダ画面が表示されます。

2

メモ리카ードへ切替 →

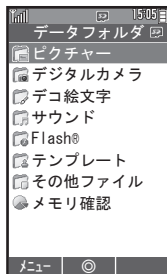

●メモ리카ードのデータフォルダ画面が表示されます。

3

フォルダ選択 →

●フォルダ内のファイルを利用するときは、このあとフォルダを選びを押します。

4

ファイル選択 →

## データをバックアップする

本機の電話帳とブックマークをメモリアードにバックアップ(一括保存)できます。

### ■メモリアードに保存する

1



→ 本体・メモリアード

2

メモリアード保存・読み込み

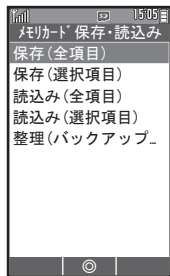

- メモリアード保存・読み込み画面が表示されます。

3

保存(全項目) / 保存(選択項目)



4

操作用暗証番号入力

→ はい

- 「保存(全項目)」を選んだときは、このあと保存が開始されます。以降は、画面の指示に従って操作してください。

5

保存項目選択

- ⑤**をくり返すと、電話帳とブックマークの両方を選ぶことができます。

6

→ はい

- 保存が開始されます。以降は、画面の指示に従って操作してください。

### バックアップ時のご注意

- 電池残量が少ないときは、利用できません。
- メモリアードの保存容量が足りないときは、保存が中止されることがあります。
- データの内容によっては、一部の設定が反映されなかったり、正しく保存できないことがあります。

### バックアップファイルを削除する

メモリアード保存・読み込み画面で整理(バックアップファイル) → 項目選択 → ファイル選択 → はい

## ■メモリアードから読み込む

1

メモリアード保存・読み込み画面で読み込み(全項目) / 読み込み(選択項目)

2

はい

- 「読み込み(全項目)」を選んだときは、このあと読み込みが開始されます。以降は、画面の指示に従って操作してください。

3

読み込み項目選択

→ はい

- ③**をくり返すと、電話帳とブックマークの両方を選ぶことができます。

4



5

読み込み項目選択

- ⑤**をくり返し、すべての項目のファイルを選びます。

6

→ はい

- 読み込みが開始されます。以降は、画面の指示に従って操作してください。

## メモ리카ードをパソコンから操作する

市販のUSBケーブル（**図P.1-5**）で本機とパソコンを接続し、本機に取り付けたメモ리카ードをパソコンから操作することができます。

- あらかじめパソコン用サイト「SH DASH」（<http://www.sharp.co.jp/k-tai/>）よりUSBドライバをダウンロードし、インストールしておいてください。

1

### 待受画面で、本機とパソコンをUSBケーブルで接続

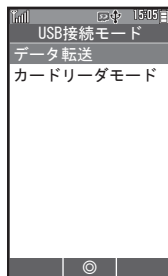

- USB接続モード画面が表示されます。

2

### カードリーダーモード →

- パソコンからメモ리카ード内のデータが操作できるようになります。

### カードリーダーモードを終了する



- このあと、本機からUSBケーブルを取り外します。

# 10

## WX01SH



<b>着信時の動作や音を設定する</b> .....	10-2
着信音を設定する .....	10-2
バイブレータを設定する .....	10-2
着信音量を設定する .....	10-2
電話を受けるキーを設定する .....	10-2
<b>操作時の音を設定する</b> .....	10-4
キー(ボタン)確認音を設定する .....	10-4
操作時の効果音を設定する .....	10-4
<b>画面表示や照明などを設定する</b> .....	10-5
壁紙を設定する .....	10-5
文字のサイズを設定する .....	10-5
文字の太さを設定する .....	10-5
表示言語を英語に切り替える .....	10-5
<b>サブディスプレイ表示を設定する</b> .....	10-7
点灯時間を設定する .....	10-7
時計の表示形式を設定する .....	10-7
着信時の相手表示を設定する .....	10-7
<b>セキュリティを設定する</b> .....	10-8
本機の使用を制限する .....	10-8
遠隔操作で本機の使用を禁止する .....	10-9
電話の着信を拒否する .....	10-10
電話の発信を制限する .....	10-11
<b>日時を設定する</b> .....	10-12
日時を手動で設定する .....	10-12
日時の自動補正を設定する .....	10-12
<b>その他の設定を行う</b> .....	10-13
位置検索サービスを利用する .....	10-13
位置情報を自動で通知する .....	10-13
ダイヤルアップの接続先を設定する .....	10-14
<b>本機をお買い上げ時の状態に戻す</b> .....	10-15
設定をお買い上げ時の状態に戻す .....	10-15
すべてをお買い上げ時の状態に戻す .....	10-15



設定



# 着信時の動作や音を設定する

着信音や受話音量、効果音などを設定

## 着信音を設定する

1 → **設定** → → **音・表示**

2 **音・パイプ・ライト** →

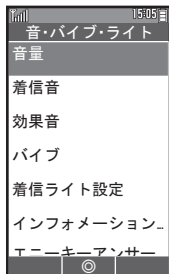

●音・パイプ・ライト画面が表示されます。

3 **着信音** →

4 **着信の種類選択** →

●「メール着信」を選んだときは、このあと**着信音選択**を選びを押します。

5 **固定データ/サウンド** →   
→ **着信音選択** →

## パイプレータを設定する

1 **音・パイプ・ライト画面でパイプ** →

2 **着信の種類選択** →   
→ **On/Off設定** →

3 **On** →   
●パイプレータを利用しないときは、「Off」を選びを押します。

4 **パイプパターン** →

5 **パターン選択** →

### パイプレータ利用時のご注意

●本機を机の上などに置くときは、着信時の振動による落下防止のために、「Off」にすることをおすすめします。

## 着信音量を設定する

1 **音・パイプ・ライト画面で音量** →

2 **着信の種類選択** →   
→ **音量調節** →

## 電話を受けるキーを設定する

1 **音・パイプ・ライト画面で「キーアンサー** →

2 **On/消音のみ/Off** →   
●「On」を選ぶと、以外のダイヤルキーなどでも電話を受けられるようになります。  
●「消音のみ」を選ぶと、以外のダイヤルキーなどでも着信音を消せるようになります。



## 便利な機能を使いこなす

### ④ 受話音量を設定する

設定 → 音・表示 → 受話音量調節 → 受話音量調節

### ④ メール着信音の鳴動時間を設定する

音・パイプ・ライト画面で着信音 → メール着信 → 鳴動時間 → 秒数入力

### ④ 着信時にスモールライトを点灯するかどうかを設定する

音・パイプ・ライト画面で着信ライト設定 → 着信の種類選択 → On/Off

### ④ 不在着信などがあるときにスモールライトを点灯するかどうかを設定する

音・パイプ・ライト画面でインフォメーションライト設定 → インフォメーションの種類選択 → On/Off



# 操作時の音を設定する

キーを押したときの音などを設定

## キー(ボタン)確認音を設定する

1 → 設定 → → 音・表示

2 音・パイプ・ライト →

• 音・パイプ・ライト画面が表示されます。

3 効果音 →

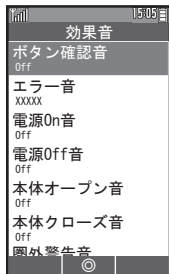

• 効果音画面が表示されます。

4 ボタン確認音 →

5 確認音選択 →

• 確認音を消すときは、「Off」を選びを押します。

## 操作時の効果音を設定する

1 効果音画面で、効果音の種類選択 →

2 音選択 →

3 固定データ/サウンド →   
→ 効果音選択 →

効果音を消す

のあとOff →



## 便利な機能を使いこなす

➔ 圏外になったとき警告音を鳴らすかどうかを設定する

効果音画面で圏外警告音 → → On/Off →

➔ ライトメール送達確認音を鳴らすかどうかを設定する

効果音画面でライトメール送達確認音 → → On/Off →

➔ 効果音の鳴動時間を設定する

効果音画面で、効果音の種類選択 → → 鳴動時間 → → 時間選択/時間入力 →

• 効果音の種類によっては、設定できません。

➔ 効果音の音量を設定する

音・パイプ・ライト画面で音量 → → 効果音/サウンド再生 → → 音量調節 →



## 壁紙を設定する

1  → **設定** →  →  **音・表示**

2 **ディスプレイ設定** →

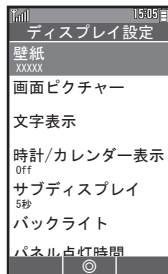

• ディスプレイ設定画面が表示されます。

3 **壁紙** →

4 **保存場所選択** →  → **画像選択** →

• 保存場所や画像によっては、操作が異なることがあります。画面の指示に従って操作してください。

壁紙を利用しない

のあと **Off** →

## 文字のサイズを設定する

1 **ディスプレイ設定画面で文字表示** →

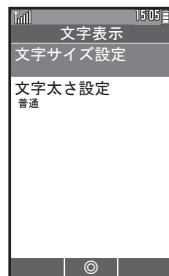

• 文字表示画面が表示されます。

2 **文字サイズ設定** →

3 **表示場面選択** →  → **サイズ選択** →

## 文字の太さを設定する

1 **文字表示画面で文字太さ設定** →

2 **太さ選択** →

## 表示言語を英語に切り替える

1  → **設定** →  →  **音・表示**

2 **Language** →

3 **English** →

表示言語を日本語に戻す

→ **Settings** →  →  **Sound/Display**  
→ **言語選択** →  → **日本語** →





## 画面表示や照明などを設定する



### 便利な機能を使いこなす

#### ➡ 着信時などに表示される画像を設定する

ディスプレイ設定画面で**画面ピクチャー**

➡ **表示場面選択** ➡ **保存場所選択** ➡ **画像選択** ➡ **OK**

- 保存場所や画像によっては、操作が異なることがあります。画面の指示に従って操作してください。

#### ➡ 待受画面の時計／カレンダーの表示形式を設定する

ディスプレイ設定画面で**時計／カレン**

**ダー表示** ➡ **表示形式選択** ➡ **OK**

#### ➡ 画面／キー照明の点灯時間を設定する

ディスプレイ設定画面で**バックライト**

➡ **点灯時間** ➡ **時間選択** ➡ **OK**

- 「その他」を選ぶと、任意の時間を指定できます。

#### ➡ 画面の明るさを設定する

ディスプレイ設定画面で**バックライト**

➡ **明るさ調整** ➡ **明るさ調整** ➡ **OK**

#### ➡ 画面表示の点灯時間を設定する

ディスプレイ設定画面で**パネル点灯時間**

➡ **時間選択** ➡ **OK**

#### ➡ キー照明を点灯するかどうかを設定する

**設定** ➡ **本体・メモ리카ード**

➡ **キーバックライト設定** ➡ **On** /

**Off** ➡ **OK**

# サブディスプレイ表示を設定する

時計や着信時の表示などを設定



## 点灯時間を設定する

1  → 設定 →  →  音・表示

2 ディスプレイ設定 →

3 サブディスプレイ →

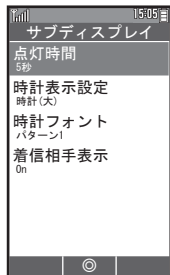

● サブディスプレイ画面が表示されます。

4 点灯時間 →  → 点灯時間選択  
→

## 時計の表示形式を設定する

1 サブディスプレイ画面で  
時計表示設定 →

2 表示形式選択 →

## 着信時の相手表示を設定する

1 サブディスプレイ画面で  
着信相手表示 →

2 On/Off →



## 便利な機能を使いこなす

② 時計の文字の種類を設定する

サブディスプレイ画面で時計フォント

→  → パターン選択 →

設定



# セキュリティを設定する

本機の使用や電話の発着信などを制限

## 本機の使用を制限する

### ■キー操作を禁止する

次の方法でキー操作を禁止できます(キー操作ロック)。

待受で閉じる	待受画面で画面が自動消灯したときや、クローズポジションにするたびに自動的にキー操作ロックが設定されます。
即時	設定操作のあと、すぐにキー操作ロックが設定されます(一時解除すると、キー操作ロックは「Off」となります)。
電源On時	設定操作のあと、すぐにはキー操作ロックは設定されません。一度電源を切って、再度電源を入れたときに設定されます(操作用暗証番号入力画面が表示されます)。

- キー操作ロックを設定していても、電源を入れる/切る、電話を受ける、応答保留、通話を終了するなどの操作は行えます。

1

→ **設定** →   
 →  **本体・メモリアード**

2

**セキュリティ設定** →

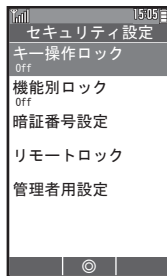

- セキュリティ設定画面が表示されます。

3

**キー操作ロック** →

4

**設定項目選択** →

キー操作ロックを一時的に解除する

- キーを押したあと、操作用暗証番号を入力し、を押します。

キー操作ロックを解除する

- ③のあと **Off** →  → **操作用暗証番号入力** →

### ■機能の使用を禁止する

次の各機能の使用を禁止できます。

- 電話帳、カレンダー/予定リスト、Web、メール、メモ帳、ダイアル発信、スピードダイヤル、Java™アプリ

1

**セキュリティ設定画面で**

**機能別ロック** →

2

**機能選択** →  (表示)

- 電話帳を選んだときは、このあと「データ参照しない」または「データ参照する」を選び、を押します(「データ参照しない」を選ぶと、電話帳に登録されている相手の名前が、メールや発着信履歴などで表示されなくなります)。

3

→ **操作用暗証番号入力** →

機能別ロックを一時的に解除する

- 各機能を使用するときに操作用暗証番号を入力し、を押します。

機能別ロックを解除する

- ①のあと、解除する機能選択 →  (表示) → ③



## 遠隔操作で本機の使用を禁止する

本機を紛失したときなど、別の電話機からの発信やライトメールの送信で遠隔操作を行い、本機の使用を禁止することができます(リモートロック)。

- My WILLCOMからもリモートロックを行うことができます。
- リモートロック操作時には、次のリモートロック番号を利用します。

設定内容	番号
リモートロック設定 (本機の操作を禁止します)	01
リモートロック設定+初期化 (リモートロックを設定するとともに、本機のデータをすべて消去し、初期化します)	03
リモートロック解除 (リモートロックを解除します)	00

## ■ リモートロック用パスワードを登録する

1 セキュリティ設定画面で  
リモートロック▶

2 操作用暗証番号入力▶

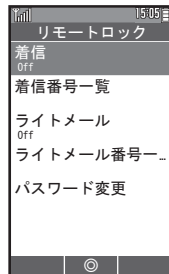

- リモートロック画面が表示されます。

3 パスワード変更▶

4 パスワードを入力▶

5 確認用と同じパスワードを入力▶

## ■ リモートロックを有効にする

1 リモートロック画面で  
着信/ライトメール▶

2 On▶

- 「着信番号一覧」や「ライトメール番号一覧」を選ぶと、本機を遠隔操作する側の電話番号を指定することができます。

リモートロックを無効にする

1のあとOff▶

## ■ 電話でリモートロックを設定する

1 プッシュトーン対応の電話機から、本機に次の番号で電話をかける

設定内容	番号
リモートロック設定	本機の電話番号 *01XXXXXXXX
リモートロック設定+初期化	本機の電話番号 *03XXXXXXXX
リモートロック解除	本機の電話番号 *00XXXXXXXX

- 「XXXXXXXX」には、リモートロック用パスワードを入力します。



## ■ ライトメールでリモートロックを設定する

1

ライトメール対応の電話機から、本機に次の内容のメールを送信する

設定内容	ライトメール本文
リモートロック設定	ソウサ1XXXXXXXX
リモートロック設定 +初期化	ソウサ3XXXXXXXX
リモートロック解除	ソウサ0XXXXXXXX

- 「XXXXXXXX」には、リモートロック用パスワードを入力します。
- 文字列は、半角/全角どちらも有効です。

## 電話の着信を拒否する

### ■ 特定の電話番号からの着信を拒否する

1

☐ → 設定 → ☐ → ☐ → 通話

2

発信先限定・着信拒否 → ☐

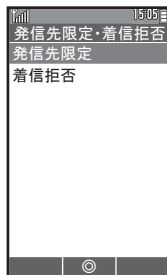

- 発信先限定・着信拒否画面が表示されます。

3

着信拒否 → ☐

→ 操作暗証番号入力 → ☐

- 着信拒否画面が表示されます。

4

電話番号指定 → ☐

5

着信拒否リスト → ☐

- 着信拒否リスト画面が表示されます。

6

<未登録> → ☐

→ 電話番号入力 → ☐

- ⑥をくり返すと、複数の電話番号を指定することができます。

7

☐ → On/Off設定 → ☐

8

On → ☐

- 電話番号での着信拒否を解除するときは、「Off」を選び☐を押します。

電話帳や通話履歴から電話番号を指定する

③のあと <未登録> → ☐ → 電話帳参照/通話履歴参照 → ☐ → 電話番号選択 → ☐ → ⑦以降

## ■ 電話帳未登録の相手からの着信を拒否する

1

着信拒否画面で

電話帳未登録番号 → ☐

2

拒否する → ☐



## ■ 発信できる電話番号を限定する

- 1 発信先限定・着信拒否画面で  
発信先限定 →

- 2 操作用暗証番号入力 →

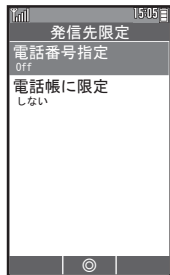

● 発信先限定画面が表示されます。

- 3 電話番号指定 →

- 4 発信許可リスト →

● 発信許可リスト画面が表示されます。

- 5 <未登録> →   
→ 電話番号入力 →

● ⑤をくり返すと、複数の電話番号を指定することができます。

- 6  → On/Off設定 →

- 7 On →

● 電話番号での発信先限定を解除するときは、「Off」を選びを押します。

電話帳や通話履歴から電話番号を指定する

- ④のあと<未登録> →  → 電話帳参照/通話履歴参照 →  → 電話番号選択 →  → ⑥以降

## 電話の発信を制限する

## ■ 電話未登録の相手への発信を制限する

- 1 発信先限定画面で  
電話帳に限定 →

- 2 する →

「電話帳に限定」を「する」にしたときは

● 電話帳新規登録/編集時に、操作用暗証番号の入力が必要となります。



## 便利な機能を使いこなす

- ① 公衆電話や番号通知なしの着信を拒否するかどうかを設定する

着信拒否画面でユーザー非通知/公衆電話発信/通知不可能 →  → 拒否する/拒否しない →

- ② 発信許可/着信拒否リストを編集する

発信許可リスト画面または着信拒否リスト画面で、電話番号/名前選択 →  → 電話番号編集 →

- ③ 発信許可/着信拒否リストを削除する

発信許可リスト画面または着信拒否リスト画面で、電話番号/名前選択 →  → 削除 →  → はい →



# 日時を設定する

日時の設定方法や表示形式を設定

## 日時を手動で設定する

お買い上げ時、日時は自動で設定されています。手動で設定するときは、次の操作を行います。

1

設定 → 音・表示

2

日時設定

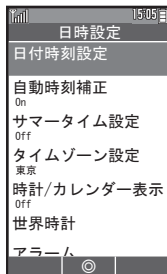

● 日時設定画面が表示されます。

3

日付時刻設定

4

西暦入力(4ケタ) → 月入力(2ケタ) → 日入力(2ケタ) → 時入力(2ケタ) → 分入力(2ケタ)

## 日時の自動補正を設定する

1

日時設定画面で自動時刻補正



2

On/Off

### 自動時刻補正についてのご注意

- 時刻補正は、時刻情報と本機の設定日時とのずれが、30秒以上あるときに実行されます。



## 便利な機能を使いこなす

サマータイムを設定する

日時設定画面でサマータイム設定

On/Off

タイムゾーンを設定する

日時設定画面でタイムゾーン設定

都市選択

日付の表示形式を設定する

日時設定画面で日付フォーマット

表示形式選択

時刻の表示形式を設定する

日時設定画面で時刻フォーマット

表示形式選択

カレンダーの表示形式を設定する

日時設定画面でカレンダーフォーマット

表示形式選択



## 位置検索サービスを利用する

本機の位置情報を、あらかじめ登録した番号(通知許可番号)に送出することができます(別途お申し込みが必要です)。

- サービスについて詳しくは、ウィルコムサービスセンターまたは、ご利用の位置情報サービス提供会社までお問い合わせください。

## 位置情報通知機能を利用する

- 1 **設定** → **ネットワーク**
- 2 **L1**
- 3 **On** → **操作暗証番号入力**

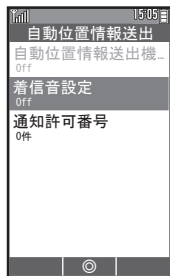

- 自動位置情報送出画面が表示されます。

位置情報通知機能を利用しない

- 2のあと**Off**

## 通知許可番号を登録する

- L1設定が「On」のときに操作できます。

- 1 **自動位置情報送出画面で通知許可番号** → **通知許可番号リスト画面が表示されます。**
- 2 **<未登録>**
- 3 **通知許可番号** → **番号入力**
- 4 **通知許可パスワード** → **パスワード入力**
- 5 **通知許可番号が登録されます。**

通知許可番号を削除する

- 通知許可番号リスト画面で、削除する番号選択 → **削除** → **はい**

## 位置情報を自動で通知する

通知許可番号から位置情報の送出が要求されたとき、自動的に位置情報を送出するかどうかを設定できます。

- 通知許可番号を1件以上登録しているときに操作できます。

- 1 **自動位置情報送出画面で自動位置情報送出機能**
- 2 **On**

自動的に位置情報を送出しない

- 1のあと**Off**

## 位置情報送出時の完了音を設定する

- 1 **自動位置情報送出画面で着信音設定**
- 2 **On/Off**

- 「On」を選ぶと、位置情報の自動送出が完了したとき音が鳴ります。





## その他の設定を行う

### ■ 本機の現在位置や状態を登録する

本機の現在位置と、お客様の状態（外出中や食事中など）を登録できます。

- 自動位置情報送出手機能を「On」にしているときに操作できます。

1

(長押し)

- 位置情報送出手画面が表示されます。

2



- 現在位置の位置情報が送信されます。

#### 状態を登録する

→ ステータスコードをダイヤル (0~) ~

→ → →

#### 分計発信を行う

1のあと → 分計発信 →

### ダイヤルアップの接続先を設定する

一般のプロバイダやお客様の会社のネットワークを経由して、インターネットに接続するための接続先を登録します。

- 別途、一般のプロバイダ (AIR-EDGE対応) などのご契約が必要です。

1



→ ネットワーク

2

ダイヤルアップ設定 →



- ダイヤルアップ設定画面が表示されます。

3

接続先1 / 接続先2 →

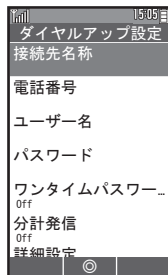

4

必要に応じて各項目を設定 →



## 設定をお買い上げ時の状態に戻す

1

設定

本体・メモ리카ード

2

初期化

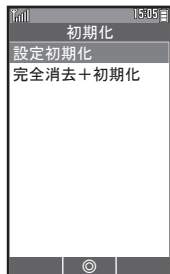

• 初期化画面が表示されます。

3

設定初期化

管理者用暗証番号入力

4

はい

## すべてをお買い上げ時の状態に戻す

本機内のデータをすべて消去して、お買い上げ時の状態に戻します。

1

初期化画面で完全消去+初期化

管理者用暗証番号入力

2

はい



留守番電話サービスを利用する……………	11-2
留守番電話サービスを開始/停止する ……	11-2
通知からメッセージを確認する ……	11-2
手動でメッセージの有無を確認する ……	11-2
着信転送サービスを利用する……………	11-3
着信転送サービスを開始/停止する ……	11-3
料金分計サービスを利用する……………	11-4
料金分計で電話をかける ……	11-4

# 11

## WX01SH

各種サービス



## 留守番電話サービスを利用する

電話に出られないときメッセージをお預かり

圏外時や電話に出られないとき、留守番電話センターで相手のメッセージをお預かりします。

- 別途お申し込みが必要です。
- 着信転送サービスを開始しているときは、利用できません。
- メッセージの再生には、メッセージ再生料金が掛かります。

### 留守番電話サービスを開始/停止する

1

設定 → 通話

2

サービス問い合わせ →

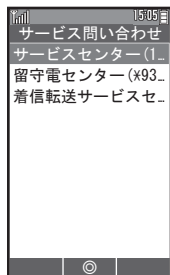

- サービス問い合わせ画面が表示されます。

3

### 着信転送サービスセンター(143)

→

- 各種設定変更のセンターに接続されます。
- 以降は、アナウンスに従って操作してください。

### 通知からメッセージを確認する

留守番電話センターにメッセージが録音されると、本機にセンターからライトメール(発信者番号「070-696-1000」)が届きます。

1

### メッセージが録音されると…



- インフォメーション画面が表示されます。

2

### センター留守電あり →

3

はい →

- 留守番電話センターに接続されます。
- 以降は、アナウンスに従って操作してください。

### 手でメッセージの有無を確認する

1

1 4 1 をダイヤル →

2

### 「ツ」という発音音を確認

→

- メッセージがあるときは、画面に「センター留守電あり」と表示されます。

メッセージを聞く

サービス問い合わせ画面で留守電センター (\*931) →

- 留守番電話センターに接続されます。
- 以降は、アナウンスに従って操作してください。



圏外時や電話に出られないとき、あらかじめ指定した電話番号へ転送します。

- お申し込みは不要です。
- 転送先までの通話料は、お客様のご負担となります。
- 留守番電話サービスを開始しているときは、利用できません。

## 着信転送サービスを開始/停止する

1

☐ → 設定 → ☐ → ☒ 通話

2

サービス問い合わせ → ☐

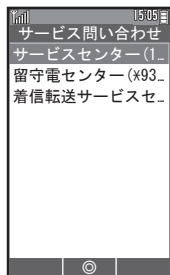

- サービス問い合わせ画面が表示されます。

3

## 着信転送サービスセンター(143)

→ ☐

- 各種設定変更のセンターに接続されます。
- 以降は、アナウンスに従って操作してください。



## 料金分計サービスを利用する

通話料金の請求先を2ヵ所に分割

通話料金の請求先を2ヵ所に分割できるサービスです。通常の発信はご契約者（主計先）への請求となり、料金分計サービスを指定して発信するとあらかじめ登録した請求先（分計先）への請求となります。

- 別途お申し込みが必要です。
- ライトメール送信や「CLUB AIR-EDGE」を利用したインターネット（メール）利用は、料金分計サービスの対象外となります。

### 料金分計で電話をかける

1

電話番号を市外局番からダイヤル →

2

分計発信 →

- 相手が電話を受けると、通話できます。

3

→ 通話終了

本機の電話番号を相手に通知しない

①のあと分計非通知発信(184) →

本機の電話番号を相手に通知する

①のあと分計通知発信(186) →



電池パックを交換する	12-2
電池パックについて	12-2
電池パックを取り付ける／取り外す	12-2
ソフトウェアを更新する	12-3
ソフトウェアを更新する	12-3
故障かな？と思ったら	12-4
全般／電源	12-4
充電／電池	12-5
電話	12-6
電話帳	12-6
メール	12-7
インターネット	12-13
カメラ	12-14
カレンダー	12-15
ボイスレコーダー	12-15
赤外線通信	12-15
データフォルダ	12-16
メモ리카ード	12-16
エラーメッセージ	12-17
安全上のご注意	12-19
お願いとご注意	12-26
知的財産権について	12-28
おもな仕様	12-30
使用材料について	12-31
メニュー一覧	12-32
文字入力用キー一覧	12-35
区点コード一覧	12-37
索引	12-44
保証とアフターサービス	12-49
お問い合わせ先	12-50

# 12

## WX01SH



付録

# 電池パックを交換する

## 電池パックについて

- 電池パックを使い切った状態で、保管・放置しないでください。お客様が登録・設定した内容が消失または変化したり、電池パックが使用できなくなることがあります。長期間保管・放置するときは、半年に1回程度補充充電を行ってください。
- 電池パックの使用条件によって、寿命が近づくにつれて電池パックが膨れることがあります。安全上問題はありません。
- 電池パックは消耗品です。十分に充電しても使用できる時間が極端に短くなったら、交換時期です。新しい電池パックをお買い求めください。
- 電池パックや本機の充電端子が汚れたら、乾いたきれいな綿棒などで清掃してください。そのままにしておくと、充電ができなくなるなど接触不良の原因となります。

## リチウムイオン電池について

- 本機は、リチウムイオン電池を使用しています。リチウムイオン電池はリサイクル可能な貴重な資源です。



Li-ion00

- リサイクルは、お近くのモバイル・リサイクル・ネットワークのマークのあるお店で行っています。
- リサイクルのときは、ショートさせたり、分解しないでください。火災・感電の原因となります。

## 電池パックを取り付ける／取り外す

### 1 電池カバーを取り外す

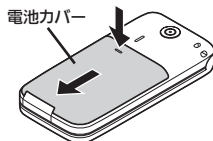

- 電池カバーを押しながら矢印の方向へスライドさせたあと、持ち上げます。

### 2 電池パックを取り付ける

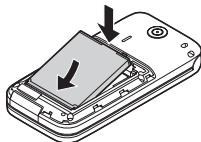

- 印刷面を上にして、電池パックの先を合わせてください。

### 3 電池カバーを取り付ける

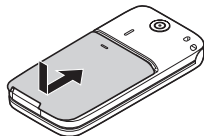

- 電池カバーをキャビネットの両端に合わせて、ゆっくりとスライドさせます。

## 電池パックを取り外す

- 本機の電源を切った状態で、図のように電池パックを持ち上げます。

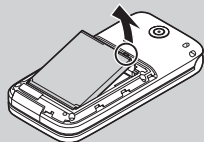





# ソフトウェアを更新する

ネットワークを利用してソフトウェア更新が必要かどうかを確認し、必要なときには更新ができます。

- 確認および更新には、パケット通信料はかかりません。
- 電池残量が十分ある状態で操作してください。

## ソフトウェア更新についてのご注意

- 更新が完了するまで、本機は使用できません。ソフトウェア更新には30分程度かかることがあります。
- 他の機能を操作しているときは、ソフトウェア更新は行えません。ソフトウェアを更新する前にすべての機能を終了させてください。
- 本機にUSBケーブルを接続しているときは、取り外してください。そのままソフトウェア更新を実行すると、正しく完了できないことがあります。
- 本機の状態(故障・破損・水濡れなど)によっては、保存されているデータが破棄されることがあります。必要なデータは、ソフトウェア更新前にバックアップしておくことをおすすめします。なお、データが消失した場合の損害につきましては、責任を負いかねますので、あらかじめご了承ください。

## ソフトウェアを更新する

1

設定 → 本体・メモ  
リカード

2

ソフトウェア更新 →

3

ソフトウェア更新 →

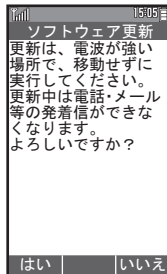

4



- 以降は、画面の指示に従って操作してください。

更新結果を表示する

2のあと更新結果 →

## ソフトウェア更新が完了すると

ソフトウェア書き換え完了画面が表示されたあと、自動的に再起動します。

- 再起動後、更新完了のメッセージとインフォメーションが表示されます。
- ソフトウェア更新後に再起動しなかったときは、電池パックをいったん取り外したあと再度取り付け、電源を入れ直してください。それでも起動しないときは、ウィルコムサービスセンターまたはシャープお客様相談センターにご相談ください。

更新結果を確認する

インフォメーション表示中にソフトウェア更新結果 →



# 故障かな?と思ったら

## 全般/電源

症状	確認すること	処置
電源が入らない	を長押ししていますか。	「しばらくお待ちください」と表示されるまで、 を押し続けてください。
	充電はできていますか。	電池パックを充電するか、充電されている予備の電池パックと交換してください。
	電池パックは取り付けられていますか。	電池パックを正しく取り付けてください(参考P.12-2)。
操作ができない	キーを押すと「誤動作防止中」が表示されませんか。	誤動作防止によりキー操作が禁止されています。 ●を長押しし、誤動作防止を解除してください。
	ダイヤルキーを押すと、キー操作ロック解除画面が表示されませんか。	キー操作ロックにより本機の操作が禁止されています。操作用暗証番号を入力したあと●を押し、キー操作ロックを解除してください。
	「○○ロック中」と表示されませんか。	「機能別ロック」により、機能の使用が禁止されています。各機能を使用するときに操作用暗証番号を入力したあと●を押し、機能別ロックを解除してください。表示される文言は、使用を禁止している機能に応じて異なります。

症状	確認すること	処置
熱くなる	次の状態ではありませんか。 ●充電中 ●長時間使用中	手で触れることのできる温度であれば、異常ではありません。ただし、長時間肌に触れたままにしていると、低温やけどになる恐れがありますので、ご注意ください。
画面が消えた	しばらく操作をしない状態が続いたり、通話中ではありませんか。	操作をしない状態が続いたときや通話中は、電池パックの消耗を抑えるため、画面が自動消灯します。消灯した画面を点灯するときは、何かキー(通話中のときは以外)を押します。
画面が暗い	バックライトが消えていますか。	画面が自動消灯する前にバックライトが消えるため、画面が暗くなります。 ●を押すとバックライトが点灯します。



## 充電／電池

症状	確認すること	処置
充電できない	ACアダプタの接続コネクタが、本体の外部接続端子にしっかりと差し込まれていますか。	いったん取り外し、もう一度確実に差し込んでください。
	ACアダプタのプラグが、家庭用のACコンセントにしっかりと差し込まれていますか。	いったん取り外し、もう一度確実に差し込んでください。
	電池パックは正しく取り付けられていますか。	電池パックを正しく取り付けてください。
	本体／電池パックの充電端子やACアダプタの接続コネクタ、本体の外部接続端子が汚れていませんか。	端子部を乾いたきれいな綿棒などで清掃してから、充電し直してください。
	指定品以外の充電器を使っていますか。	必ず指定品を使用してください。
	—	充電中に、本体や電池パックの温度が上昇すると、充電を中止することがあります。
	—	—

症状	確認すること	処置
—	—	電池パックの寿命または異常の可能性ががあります。新しい電池パックと交換してください。
充電時間が長い	USB充電を利用していませんか。	USB充電は、ACアダプタを利用したときよりも時間がかかります。また、接続環境によっては充電できないことがあります。
充電時間が短い	電池残量がある状態で充電していませんか。	電池残量がある状態で充電すると、充電時間が短くなる場合があります。
電池の消耗が早い	ライトが点灯したり、音を出す機能／操作などを頻繁に利用していませんか。	本機の開閉を頻繁に行ったり、Java™アプリ・カメラの起動、外部機器との通信などを頻繁に行うと、電池パックの使用可能時間は短くなります。
	電波の弱い場所に長時間いませんか。	電波の弱い状態で通話したり圏外にいますと、電池を多く消耗します。
	画面やキーのバックライトを明るくしたり、点灯時間を長く設定していませんか。	バックライトを暗くしたり、点灯時間を短くすると、電池パックの消耗を軽減できます(参照P.10-6)。



## 故障かな?と思ったら

症状	確認すること	処置
USB充電できない	パソコンにUSBドライバをインストールしていますか。	あらかじめUSBドライバ(サイトからダウンロード)をインストールしておいてください。
	パソコンの電源は入っていますか。	電源が入っていないときは充電できません。
	USBハブを使用していませんか。	USBハブを使用しているときは、充電できないことがあります。USBケーブルをパソコンに直接接続してください。

### 電話

症状	確認すること	処置
電話がかけられない	誤動作防止が設定されていませんか。	●を長押しし、誤動作防止を解除してください。
	キー操作ロックが設定されていませんか。	操作用暗証番号を入力したあと●を押し、キー操作ロックを解除してください。
	電波Offモードが設定されていませんか。	電波Offモードを解除してください(参考P.1-14)。
電話がつかまらない	相手の電話番号を全桁ダイヤルしていますか。	市外局番など、「0」で始まる相手の電話番号を全桁ダイヤルしてください。
	「圏外」が表示されていませんか。	電波状態表示を確認しながら、電波の届く場所に移動してかけ直してください。

症状	確認すること	処置
通話が途切れる／切れる	電波の届きにくい場所ではありませんか。	電波状態表示を確認しながら、電波の届く場所に移動してかけ直してください。
	電池切れになっていませんか。	電池パックを充電するか、充電されている予備の電池パックと交換してください。
相手の声が聞こえない	受話音量が小さくなっていませんか。	通話中に☑を押し、受話音量を大きくしてください。
発信履歴が少ない	同じ電話番号に2回以上同じ方法でかけていませんか。	同じ電話番号にかけたときは、最後にかけた履歴だけが記憶されます。

### 電話帳

症状	確認すること	処置
電話帳検索画面に表示されない	シークレット設定されている電話帳データではありませんか。	シークレットを一時的に解除してください(参考P.4-5)。



症状	確認すること	処置
設定内容で着信時に表示／鳴動しない	設定したファイルを削除／移動していませんか。	設定したファイルが削除されていたり、メモリカードに移動されていると、設定内容で表示／鳴動しません。設定したファイルをご確認ください。
	着信相手がシークレット設定されている電話帳データではありませんか。	シークレット設定されている電話帳データの場合は、設定内容で着信表示／鳴動しません。
	設定したファイルが著作権保護ファイルではありませんか。	有効期限／再生期間をご確認ください。

## メール

症状	確認すること	処置
Eメールを作成しようとすると「!容量が不足しています。不要なメールを削除して下さい」と表示され、Eメールを作成できない	メール作成に必要な空き容量が不足しています。	不要なメール（受信／送信／未送信／下書き）を削除し、Eメール作成に必要な空き容量を確保してください。

症状	確認すること	処置
Eメールを作成し送信しようとすると「!メールBOXがいっぱいです。メールを保存できません」と表示され、送信できない。また、送信待ち保存、下書き保存もできず同じメッセージが表示される	メール作成に必要な空き容量が不足しています。	添付ファイルを削除してから下書き保存したあと、不要な受信メールを削除して空き容量を確保してください。
Eメール（オンラインサインアップで取得したウィルコムのエメールアカウント）／ライトメールの送受信ができない	オンラインサインアップで「蓄積」を「しない」に設定しませんでしたか。 「メール接続先」を「CLUB AIR-EDGE」に設定していますか。	「蓄積」を「する」に設定してください。 「CLUB AIR-EDGE」に設定している場合、「Eメール送受信設定」▶「受信メールアカウント」▶「Eメール」が「On」に設定されているか確認してください。



## 故障かな?と思ったら

症状	確認すること	処置
Eメール（オンラインサインアップで取得したウィルコムEメールアカウント）/ライトメールの送受信ができない	料金コースを「データバック」、「データバックmini」でご契約されていますか。	ご契約されている場合は契約内容の変更が必要になります。コースの変更はウィルコムへお問い合わせください。
	違うサーバーにアクセスしている可能性があります。	もう一度、POPサーバーやSMTPサーバーの設定をご確認ください。
	メールの使用を禁止していませんか。	メールの使用制限を解除してください(☞P.10-8)。
	<CLUB AIR-EDGE経由の場合>	
一般のプロバイダのメールが送受信できない	オンラインサインアップが正しくされなかった可能性があります。	オンラインサインアップをやり直してから、再度接続してください。
	プロバイダとご契約をされていますか。	ご契約されている場合、そのプロバイダがAIR-EDGEに対応しているかご確認ください。 プロバイダによっては、ウィルコム電話機で接続する場合に別途申し込みやご契約が必要な場合があります。詳しくは各プロバイダへお問い合わせください。

症状	確認すること	処置
	<CLUB AIR-EDGE経由(本機単体)の場合>	
	メールの使用を禁止していませんか。	メールの使用制限を解除してください(☞P.10-8)。
	「メール接続先」が「CLUB AIR-EDGE」に設定されていますか。	「メール接続先」が「CLUB AIR-EDGE」に設定されている場合は、「Eメール送受信設定」の「受信メールアドレス」で、ご自身で登録された「アカウント1」または「アカウント2」が「On」に設定されているか確認してください。
	<プロバイダ経由(本機単体)の場合>	
	メールのアカウント設定(☞P.5-18)は正しいですか。	特に下記内容を確認してください。 <ul style="list-style-type: none"> <li>• 「受信設定」の「受信メールアドレス」の「サーバーアドレス (POP)」設定と「ポート番号」は正しいか(通常はポート番号「110」です)。</li> <li>• 「送信設定」の「送信メールアドレス」の「サーバーアドレス (SMTP)」設定と「ポート番号」は正しいか。</li> </ul>



症状	確認すること	処置
	メールの接続先設定 (☞P.5-19) は正しいですか。	「メール接続先」が「接続先1」または「接続先2」に設定されている場合は、「Eメール送受信設定」の「受信メールアカウント」で、ご利用になりたいプロバイダのアカウントが「On」に設定されているか確認してください。

症状	確認すること	処置
	本機のダイヤルアップ設定 (☞P.6-14) は正しいですか。	<ul style="list-style-type: none"><li>• 電話番号は、ご契約内容や接続方式によって変わりますので、ご契約内容や接続方式にあった電話番号を設定してください。また、本機は8x/パケット方式には対応しておりません。<ul style="list-style-type: none"><li>4x/2xパケット方式接続の場合：電話番号+「##64」</li><li>1xパケット方式接続の場合：電話番号+「##61」</li></ul></li><li>• 正しいユーザー名を入力してください。</li><li>• 正しいパスワードを入力してください。</li><li>• プロバイダから指定があった場合は、詳細設定/プロキシ設定にその情報を入力してください。詳しい設定方法については、各プロバイダへお問い合わせください。</li></ul>



## 故障かな?と思ったら

症状	確認すること	処置
Eメール（オンラインサインアップで取得したウィルコムEメールアカウント）の自動受信ができない	一般のプロバイダのEメールではありませんか。	Eメール自動受信ができるのは、ウィルコムのオンラインサインアップで取得したEメールアカウントのみとなります。お客様ご自身で受信動作を行ってください。
	ウィルコムのオンラインサインアップで取得したEメールアカウントが自動受信できませんか。	下記内容を確認してください。 <ul style="list-style-type: none"> <li>オンラインサインアップで、「Eメール自動受信」が設定されているか（新着メール通知と同時に自動受信を申し込むことはできません）。</li> <li>「Eメール自動受信機能」が「On」に設定されているか。</li> <li>着信拒否でウィルコムがサービスに利用する番号「070-696-1000」が設定されていないか。</li> </ul>
	機種変更前のウィルコム電話機の電源が入っていませんか。	電源を切ってください。

症状	確認すること	処置
添付ファイルが削除されてしまう、またはファイルが壊れてしまう	「受信行数制限設定」が「On」に設定されていませんか。	「On」に設定している場合は、受信する一通あたりのメールデータ量を行数で指定しますので、その設定よりも実際のデータ量が大きい場合に添付ファイルが削除される、もしくは添付ファイルが壊れた状態で受信される可能性があります。「Off」に設定している場合は、Eメールの添付ファイルは約700KBまで表示できます。
添付ファイルが削除されてしまう	オンラインサインアップで、「添付削除」を「する」に設定しませんでしたか。	「添付削除」を「しない」、または「ウィルコム・他社携帯電話／PHSから以外は削除する」に設定してください。
添付ファイルが閲覧できない	画像サイズを確認してください。	表示できる画像サイズは次のとおりです。 <ul style="list-style-type: none"> <li>960×1280 (JPG, PNG, GIF, BMP)</li> </ul> 画像のファイル形式が違う場合、表示できないことがあります。





症状	確認すること	処置
受信メールが文字化けしている	絵文字が入力されたメールなのではありませんか。	携帯電話やPHS、またはパソコンなどから送信された絵文字は、メールサーバーによっては正常に送受信できない場合があります。また、対応していない絵文字が本文中にあると、文字化けする場合があります。
	パソコンから送信されたメールなのではありませんか。	パソコンからメールを送信したときは文字化けする場合があります。パソコンのメール設定を確認してください。
携帯電話やPHSへ画像付きメールを送信しても画像を見ることができない	サイズが大きいのではありませんか。	静止画をリサイズしてください(☞P.9-7)。

症状	確認すること	処置
オンラインサインアップができない(ユーザーネームが登録できない)	メールアドレスに不適切な入力をしていませんか。	<ul style="list-style-type: none"> <li>入力可能な文字は、半角英数字と「-」(ハイフン)、「_」(アンダーバー) です。「.」(ドット)などは入力できません。</li> <li>先頭にスペースを入れることはできません。</li> <li>頭文字は必ず英字にしてください。</li> <li>「@」より右側は入力しないでください。</li> <li>4文字以上または20文字以内で入力してください。</li> </ul>
	—	すでに登録されているユーザーネームは登録できません。
—	料金コースを「データバック」、「データバックmini」でご契約されていませんか。	ご契約されている場合は契約内容の変更が必要になります。コースの変更はウィルコムへお問い合わせください。
「MAILER-DAEMON」というメールがくる	送信先のアドレスが誤っていることを知らせるエラーメールです。	送信先のアドレスを確認して、送信し直してください。
Eメールの本文が途中で切れてしまう	「受信行数制限設定」が「On」に設定されていませんか。	「受信行数制限設定」を「Off」に設定してください。



## 故障かな?と思ったら

症状	確認すること	処置
「Eメールガトドキマスタ」のメールがくる	ウィルコムオンラインサインアップで取得したEメールアドレスの新着メール通知です。	Eメール受信を行ってください。 このメールが不要な場合には、オンラインサインアップで「Eメール自動受信/新着メール通知」を「Eメール自動受信」または「しない」に設定してください。
「ジュシengeンドレス」のメールがくる	ウィルコムオンラインサインアップで取得したEメールアドレスの受信限度メール通知です。「Eメール削除設定」を「保存」にしているのではありませんか。	サーバーの蓄積容量がいっぱいとなっています。新しいEメールが保存できなくなりますので、「Eメール削除設定」を「削除」に設定するか、不要なサーバー内のメールを削除してください。 このメールが不要な場合には、オンラインサインアップで「受信限度メール通知」を「しない」に設定してください。

症状	確認すること	処置
Eメール(ウィルコム)のオンラインサインアップで取得したEメールアドレス)にお知らせメールがくる	ウィルコムオンラインサインアップで取得したEメールアドレスのお知らせメールです。	お知らせメールを受信しないようにするには、オンラインサインアップで「お知らせメール配信」を「希望しない」に設定してください。
Eメール(ウィルコム)のオンラインサインアップで取得したEメールアドレス)に未承諾広告メールがくる		未承諾広告メールを拒否するには、オンラインサインアップで「未承諾広告メール拒否」を「する」に設定してください。



## インターネット

症状	確認すること	処置
インターネットに接続できない	「発番号通知・表示」が「Off」に設定されていませんか。	プロバイダによっては「発番号通知・表示」を「Off」に設定しているとなつないことがあります。
	ウェブの使用を禁止していませんか。	ウェブの使用制限を解除してください(☎P.10-8)。
	<CLUB AIR-EDGE経由(本機単体)の場合>	
	インターネットの「接続先設定」が「CLUB AIR-EDGE」に設定されていますか。	インターネットの「接続先設定」を「CLUB AIR-EDGE」に設定してください。
料金コースを「データパック」、「データパックmini」でご契約されていませんか。	ご契約されている場合は契約内容の変更が必要になります。コースの変更はウィルコムへお問い合わせください。	

症状	確認すること	処置
	<プロバイダ経由(本機単体)の場合>	
	プロバイダとご契約をされていますか。	ご契約されていない場合は、ウィルコムが提供するプロバイダサービス「PRIN」で設定することも可能です。 プロバイダがAIR-EDGEに対応しているか確認してください。 プロバイダによっては、ウィルコム電話機で接続する場合に別途お申し込みや契約が必要な場合があります。詳しくは各プロバイダへお問い合わせください。
	本機のダイヤルアップ設定 (☎P.6-14) は正しいですか。	処置については、P.12-9を参照してください。 インターネットの「接続先設定」を「接続先1」または「接続先2」に設定してください(☎P.6-14)。



## 故障かな?と思ったら

症状	確認すること	処置
インターネットに接続したがWebページがうまく表示されない(本機単体)	パソコン向けのウェブページではありませんか。	パソコン向けのウェブページでは、容量が大きすぎて表示できなかったり、途中で切れてしまう場合があります。
		ブラウザを制限していたり、FlashやJava™を使ったウェブページは表示できない場合があります。
		「ユーザーエージェント」を切り替えてみてください(☞P.6-13)。
		「オプション」(ブラウザの環境設定)を次のように設定してください。 <ul style="list-style-type: none"> <li>•「画像」/「アニメーション」→「表示する」に設定</li> <li>•「JavaScript」/「テーブル」→「有効」に設定</li> <li>•「BGM」→「ON」に設定</li> <li>•「Cookieモード」→「受け入れる」に設定</li> </ul>
	URLを間違えていませんか。	URLを正しく入力してください。

症状	確認すること	処置
	デスクトップモード時、左上部分に何も配置されていないウェブページを表示していませんか。	スクロールをしてみてください。
i-mode,SoftBank(S!),EZwebの専用Webページが閲覧できない	—	ウェブページ側で、専用端末以外からの接続を拒否するような設定をしている場合は閲覧できません。

## カメラ

症状	確認すること	処置
カメラが起動できない	電池残量が少なくなっていませんか。	電池残量が不足しているとカメラを起動できません。電池パックを充電するか、充電されている予備の電池パックと交換してください。
勝手に終了する	カメラ起動後、撮影せずにしばらく放置していませんか。	撮影前にしばらく何も操作しないでおくと、自動的に終了し、待受画面に戻ります。



症状	確認すること	処置
撮影音が消せない	—	撮影時には、マナーモード設定やその他の設定にかかわらず、一定の音量で撮影音やセルフタイマー音が鳴ります。これらの音を消したり、音量を変更したりすることはできません。
ピントが合わない	レンズカバーが汚れていませんか。	レンズカバーに指紋や油脂が付くとピントが合わなくなります。乾いた柔らかい布などできれいにふいてお使いください。

### カレンダー

症状	確認すること	処置
カレンダーに予定が表示されない	シークレット設定されている予定ではありませんか。	シークレットを一時的に解除してください (P.8-7)。

### ボイスレコーダー

症状	確認すること	処置
雑音が入る	録音中に本機に衝撃を与えていませんか。	衝撃を与えると、雑音や音とびの原因となります。
録音が始まらない	メモ리카ードに音声ファイルが大量に保存されていませんか。	メモ리카ードに音声ファイルが大量に保存されていると、録音開始までしばらく時間がかかることがあります。
	録音時間を短く設定していませんか。	「録音時間」を「長時間録音」に設定してください (メモ리카ードが必要です)。

### 赤外線通信

症状	確認すること	処置
赤外線通信ができない	赤外線ポートが汚れていませんか。	汚れているときは、乾いた柔らかい布でふき取ってください。
	次のような場所で利用していませんか。 <ul style="list-style-type: none"> <li>• 直射日光が当たる場所</li> <li>• 蛍光灯の真下</li> <li>• 赤外線装置の近く</li> </ul>	左記のような場所では、正しく通信できないことがあります。



## データフォルダ

症状	確認すること	処置
ファイルが確認できない	フォルダやファイルがグレーで表示されていませんか。	グレー表示されているフォルダやファイルは使用できません。
ファイルがコピーできない	コピー／転送不可ファイルではありませんか。	複数のファイルコピー時にコピー／転送不可ファイルが含まれていると、それら以外のファイルがコピーされます。
コピー／移動したファイルがパソコンなどで使えない	—	データの内容によっては、他のウィルコム電話機やパソコンなどで利用できないことがあります。
ファイルやフォルダの名前が変更できない	使用できない記号を入力していませんか。	半角の「¥」「 」「:」「;」「.」「<」「>」「 」「?」「*」「"」は、使用できません。

## メモ리카ード

症状	確認すること	処置
認識されない	「  」が表示されていませんか。	接続不良の可能性があります。取り付け直してください。
データが表示されない	本機でフォーマット(初期化)したメモ리카ードを使っていますか。	他の機器でフォーマットしたメモ리카ードは、利用できないことがあります。

# エラーメッセージ



症状	確認すること
「接続に失敗しました」(メール時のみ)に出るエラーメッセージ) <sup>※</sup>	「メール」▶「設定」▶「アカウント設定」▶「アカウント1」/「アカウント2」/「Eメール(アカウント3)」▶「受信設定」/「送信設定」で以下の項目を確認してください。 <ul style="list-style-type: none"><li>• 「受信メールサーバー」の設定が間違えていませんか？</li><li>• 「送信メールサーバー」の設定が間違えていませんか？</li><li>• 「受信メールサーバー」、「送信メールサーバー」の設定が正しい場合、DNSサーバーが認識されていないので、DNSサーバー設定を確認してください。 DNS自動取得ですか？プロバイダから指示があった場合は、以下の手順でDNSを設定してください。 「設定」▶「ネットワーク」▶「ダイヤルアップ設定」▶「接続先1」/「接続先2」▶「詳細設定」▶「DNS自動取得」▶「Off」 プロバイダより指定された「プライマリDNS」と「セカンダリDNS」を設定してください。</li></ul>
「ネットワークエラーが発生しました」) <sup>※</sup>	「ダイヤルアップ設定」の「接続先1」または「接続先2」で以下の項目を確認してください。 <ul style="list-style-type: none"><li>• ダイヤルアップの設定における電話番号は、ご契約内容や接続方式にあった電話番号を設定してください。また、本機は8x/パケット方式には対応しておりません。 4x/2x/パケット方式接続の場合：電話番号+「##64」 1x/パケット方式接続の場合：電話番号+「##61」</li><li>• 「ユーザー名」の設定を間違えていませんか？</li><li>• 「パスワード」の設定を間違えていませんか？</li></ul> 「発信番号通知・表示」が「Off」に設定されていませんか？プロバイダによって「発信番号通知・表示」を「Off」に設定しているとつながらないことがあります。 「圏外」が表示されていませんか？
「認証に失敗しました」	メールサーバー設定のアカウント名が正しく入力されていますか？
「センターにメールがありません」	ご利用になりたい受信メールアカウントが「On」になっていますか？ Eメール手動受信時に新着メールがない場合に表示されます。この場合はエラーではありません。
「メモリがいっぱいです。センターにEメールが残っています。」	メールの空き容量が不足している場合は、Eメール受信できません。不要なメールを削除してください。
「受信失敗しました」	認証方式はPOPですか？
「送信失敗しました」	POP before SMTP認証なのか、SMTP認証なのか確認してください。 「送信設定」▶「送信メールサーバー」の「ポート番号」は正しいですか？



症状	確認すること
「DNSの設定が正しくありません」 「サーバが見つかりません」	<p>「ダイヤルアップ設定」の「接続先1」または「接続先2」で以下の項目を確認してください。</p> <ul style="list-style-type: none"> <li>• DNSサーバーが認識されていないので、DNSを以下の手順で設定してください。 「設定」▶「ネットワーク」▶「ダイヤルアップ設定」▶「接続先1」/「接続先2」▶「詳細設定」▶「DNS自動取得」▶「Off」</li> <li>• プロバイダより指定された「プライマリDNS」と「セカンダリDNS」を設定してください。</li> <li>• ダイヤルアップの設定における電話番号は、ご契約内容や接続方式にあった電話番号を設定してください。 また、本機は8x/2x/1xパケット方式には対応していません。 4x/2x/1xパケット方式接続の場合：電話番号+「##64」 1xパケット方式接続の場合：電話番号+「##61」</li> <li>• 「ユーザー名」の設定を間違えていませんか？</li> <li>• 「パスワード」の設定を間違えていませんか？</li> </ul> <p>URLを間違えていませんか？</p>
「ネットワークが利用できません」	<p>「圏外」が表示されていませんか？</p> <p>インターネット接続時、「発番号通知・表示」が「Off」に設定されていませんか？ プロバイダによっては「発番号通知・表示」を「Off」に設定しているとながら繋がらないことがあります。</p>
「ページを正しく表示できない可能性があります」※	ダイヤルアップの「プロキシ設定」を確認してください。
「メモリが不足しています」	<p>本体メモリの空き容量が不足している場合は、表示できません。本体メモリ内の不要なデータを削除してください。ただし、不要なデータを削除しても表示できないウェブページもあります。</p> <p>ソフトウェア更新はされていますか？ソフトウェア更新により動作の安定性を向上させることができます。ソフトウェアを更新し、動作が改善されるかご確認ください。</p>
「メモリ不足です」	<p>動画など重いウェブページはキャッシュが不足して、表示できない場合があります。</p> <ul style="list-style-type: none"> <li>• ウェブページのサイズや画像の数/大きさによって、表示できないことがあります。</li> </ul>

※ 本メッセージはまれに通信終了直後、再び接続するときに表示されることがあります。そのため、通信終了後、数秒間待ってから接続し直してみてください。通信終了から再接続までの時間は電波状況にもよりますが、最大で30秒間必要です。







## 安全上のご注意

ご使用前に、この「安全上のご注意」をよくお読みのうえ、正しくお使いください。また、お読みになったあとは大切に保管してください。







- ここに示した注意事項は、お使いになる人や、他の人への危害、財産への損害を未然に防ぐための内容を記載していますので、必ずお守りください。
- 本製品の故障、誤動作または不具合などにより、通話などの機会を逸したために、お客様、または第三者が受けられた損害につきましては、責任を負いかねますのであらかじめご了承ください。

次の表示の区分は、表示内容を守らず、誤った使用をした場合に生じる危害や損害の程度を説明しています。内容をよく理解したうえで本文をお読みください。

次の絵表示の区分は、お守りいただく内容を説明しています。内容をよく理解したうえで本文をお読みください。

 <b>危険</b>	この表示は、取り扱いを誤った場合、「死亡または重傷を負う危険が切迫して生じることが想定される」内容です。
 <b>警告</b>	この表示は、取り扱いを誤った場合、「死亡または重傷を負う可能性が想定される」内容です。
 <b>注意</b>	この表示は、取り扱いを誤った場合、「軽傷を負う可能性が想定される場合および物的損害のみの発生が想定される」内容です。

次の絵表示の区分は、お守りいただく内容を説明しています。内容をよく理解したうえで本文をお読みください。

 <b>禁止</b>	禁止(してはいけないこと)を示します。
 <b>分解禁止</b>	分解してはいけないことを示します。
 <b>水濡れ禁止</b>	水がかかる場所で使用したり、水に濡らしたりしてはいけないことを示します。
 <b>濡れ手禁止</b>	濡れた手で扱ってはいけないことを示します。
 <b>指示</b>	指示に基づく行為の強制(必ず実行していただくこと)を示します。
 <b>電源プラグを抜く</b>	電源プラグをコンセントから抜いていただくことを示します。



## 安全上のご注意

本機、電池パック、ACアダプタ(オプション品)、メモ리카ード(市販品)の取り扱いについて(共通)



危険

本機に使用する電池パック・ACアダプタ(オプション品)は、指定されたものを使用してください。指定品以外のもを使用した場合は、電池パックの漏液・発熱・破裂・発火や、ACアダプタの発熱・発火・故障などの原因となります。



指示

分解・改造・ハンダ付けなどお客様による修理をしないでください。



分解禁止

火災・けが・感電などの事故または故障の原因となります。また、電池パックの漏液・発熱・破裂・発火などの原因となります。本機の改造は電波法違反となり、罰則の対象となります。

濡らさないでください。

水やペットの尿などの液体が入ったときに、濡れたまま放置したり、濡れた電池パックを充電すると、発熱・感電・火災・けが・故障などの原因となります。使用場所、取り扱いにご注意ください。



水濡れ禁止

高温になる場所(火のそば、暖房器具のそば、直射日光の当たる場所、炎天下の車内など)で充電・使用・放置しないでください。また、暖かい場所や熱のこもりやすい場所(こたつや電気毛布の中、携帯カイロのそばのポケット内など)においても同様の危険がありますので、充電・放置・使用・携帯しないでください。



禁止

機器の変形・故障や電池パックの漏液・発熱・発火・破裂の原因となります。また、ケースの一部が熱くなり、やけどなどの原因となることがあります。

本機に電池パックを取り付けたり、ACアダプタを接続する際、うまく取り付けや接続ができないときは、無理に行わないでください。電池パックや端子の向きを確かめてから、取り付けや接続を行ってください。



禁止

電池パックを漏液・発熱・破裂・発火させるなどの原因となります。



警告

本機・電池パック・ACアダプタを、加熱調理機器(電子レンジなど)・高压容器(圧力釜など)の中に入れたり、電磁調理器(IH調理器)の上に置いたりしないでください。



禁止

電池パックの漏液・発熱・破裂・発火や、本機とACアダプタの発熱・発煙・発火・故障などの原因となります。



プロパンガス、ガソリンなどの引火性ガスや粉塵の発生する場所（ガソリンスタンドなど）では、必ず事前に本機の電源をお切りください。また、充電もしないでください。



ガスに引火する恐れがあります。プロパンガス、ガソリンなどの引火性ガスや粉塵の発生する場所で使用すると、爆発や火災などの原因となります。

落としたり、投げたりして、強い衝撃を与えないでください。



電池パックの漏液・発熱・破裂・発火や火災・感電・故障などの原因となります。

使用中、充電中、保管時に、異音・発煙・異臭など、今までと異なることに気づいたときは、次の作業を行ってください。



1. ACアダプタを持ってプラグをコンセントから抜いてください。
2. 本機の電源を切ってください。
3. やけどやけがに注意して、電池パックを取り外してください。異常な状態のまま使用すると、火災や感電などの原因となります。

外部接続端子に水やペットの尿などの液体や導電性異物（鉛筆の芯や金属片、金属製のネックレス、ヘアピンなど）が触れないようにしてください。また内部に入れないようにしてください。



ショートによる火災や故障などの原因となります。



**注意**

ぐらついた台の上や傾いた所など、不安定な場所に置かないでください。



落下して、けがや故障などの原因となります。パイプレータ設定中や充電中は、特にご注意ください。

乳幼児の手の届かない場所に保管してください。



誤って飲み込んだり、けがなどの原因となります。

子供が使用する場合は、保護者が取り扱い方を教えてください。使用中においても、指示どおりに使用しているかご注意ください。けがなどの原因となります。



## 本機の取り扱いについて



**警告**

自動車、バイク、自転車などの乗り物の運転中には使用しないでください。



交通事故の原因となります。乗り物を運転しながら電話機を使用することは、法律で禁止されており、罰則の対象となります。運転者が使用する場合は、駐停車が禁止されていない安全な場所に車を止めてからご使用ください。

高精度な制御や微弱な信号を取り扱う電子機器の近くでは、本機の電源を切ってください。



電子機器が誤動作するなどの影響を与える場合があります。

※ご注意ください。電子機器の例

補聴器・植込み型心臓ペースメーカー・植込み型除細動器・その他の医用電気機器・火災報知器・自動ドア・その他の自動制御機器など



航空機内や病院など、使用を禁止された区域では、本機の電源を切ってください。



指示

電子機器や医用電気機器に悪影響を与える恐れがあります。医療機関内での使用については、各医療機関の指示に従ってください。航空機内での使用などの禁止行為をした場合は、法令により罰せられます。ただし、電波を出さない設定にすることなどで、航空機内で電話機を使用できるときは、航空会社の指示に従ってください。

心臓の弱い方は、着信時のバイブレータ（振動）や着信音量の設定に注意してください。



指示

心臓に悪影響を与える恐れがあります。

屋外で使用中に雷が鳴りだしたら、ただちに電源を切って屋内などの安全な場所に移動してください。



指示

落雷や感電の原因となります。

赤外線ポートを目に向けて送信しないでください。



禁止

目に影響を与える可能性があります。



注意

車両電子機器に影響を与える場合は使用しないでください。

本機を自動車内で使用すると、車種によりまれに車両電子機器に影響を与え、安全走行を損なう恐れがあります。

本機の使用により、皮膚に異常が生じた場合は、ただちに使用をやめて医師の診察を受けてください。

本機では材料として金属などを使用しています。お客様の体質や体調によっては、かゆみ・かぶれ・湿疹などが生じることがあります。（使用材料：P.12-31）

本機に磁気カードなどを近づけたり、挟んだりしないでください。

キャッシュカード・クレジットカード・テレホンカード・フロッピーディスクなどの磁気データが消えてしまうことがあります。



禁止



指示



禁止

ストラップなどを持って本機を振り回さないでください。

本人や周囲の人に当たったり、ストラップが切れたりして、けがなどの事故や故障および破損の原因となります。



禁止

本機を長時間ご使用になる場合、特に高温環境では熱くなることがありますので、ご注意ください。

長時間肌にふれたまま使用していると、低温やけどになる恐れがあります。



指示

着信音が鳴っているときや、本機でメロディを再生しているときなどは、スピーカーに耳を近づけないでください。

難聴になる可能性があります。

本機を開閉する際は、指やストラップなどを挟まないようご注意ください。

けがなどの事故や破損の原因となります。



禁止



指示

イヤホンを使用するときは音量に気をつけてください。

長時間使用して難聴になったり、突然大きな音が出て耳を痛めたりする原因となります。



指示



## 電池パックの取り扱いについて

電池パックのラベルに記載されている表示により、電池の種類を確認した上で、ご利用・処分をしてください。

表示	電池の種類
Li-ion00	リチウムイオン電池



**危険**

火の中に投下しないでください。電池パックを漏液・破裂・発火させるなどの原因となります。



禁止

釘を刺したり、ハンマーでたたいたり、踏みつけたり、強い衝撃を与えないでください。



禁止

電池パックを漏液・発熱・破裂・発火させるなどの原因となります。

電池パックの端子に、針金などの金属類を接触させないでください。また、導電性異物(鉛筆の芯や金属片、金属製のネックレス、ヘアピンなど)と一緒に電池パックを持ち運んだり保管したりしないでください。



禁止

電池パックを漏液・発熱・破裂・発火させるなどの原因となります。

電池パック内部の液が眼の中に入ったときは、こすらず、すぐにきれいな水で洗い流し、ただちに医師の診察を受けてください。失明などの原因となります。



指示



**警告**

電池パック内部の液が皮膚や衣服に付着した場合は、ただちに本機の使用をやめ、きれいな水で洗い流してください。

皮膚に傷害を起こすなどの原因となります。

所定の充電時間を超えても充電が完了しない場合は、充電を中止してください。

電池パックを漏液・発熱・破裂・発火させるなどの原因となります。



指示



指示

電池パックの使用・充電中・保管時に、異臭・発熱・変色・変形など、今までと異なることに気づいたときは、やけどやけがに注意して電池パックを取り外し、さらに火気から遠ざけてください。異常な状態のまま使用すると、電池パックを漏液・発熱・破裂・発火させるなどの原因となります。



指示

ペットが電池パックに噛みつかないようにご注意ください。

電池パックを漏液・発熱・破裂・発火させるなどの原因となります。



指示



**注意**

不要になった電池パックは、一般のゴミと一緒に捨てないでください。

発火・環境破壊の原因となります。端子にテープなどを貼り、絶縁してから、お近くのウィルコムプラザ/ウィルコムカウンターへお持ちください。

電池を分別している市町村では、その規則に従って処理してください。



禁止



## ACアダプタ(オプション品)の取り扱いについて



警告

充電中は、布や布団でおおったり、包んだりしないでください。熱がこもって火災や故障などの原因となります。



禁止

指定以外の電源・電圧で使用しないでください。



禁止

指定以外の電源・電圧で使用する、火災や故障などの原因となります。

• ACアダプタ (オプション品): AC100V-240V(家庭用ACコンセント専用)

また、海外旅行用として、市販されている「変圧器」は使用しないでください。火災・感電・故障の原因となります。

長時間使用しない場合は、ACアダプタを持ってプラグをコンセントから抜いてください。



電源プラグを抜く

感電・火災・故障の原因となります。

万一、水やペットの尿などの液体が入った場合は、ただちにACアダプタを持って、コンセントからプラグを抜いてください。



電源プラグを抜く

感電・発煙・火災の原因となります。

プラグにほこりがついたときは、ACアダプタを持ってプラグをコンセントから抜き、乾いた布などでふき取ってください。



指示

火災の原因となります。

ACアダプタをコンセントに差し込むときは、ACアダプタのプラグや端子に導電性異物(鉛筆の芯や金属片、金属製のネックレス、ヘアピンなど)が触れないように注意して、確実に差し込んでください。



指示

感電・ショート・火災などの原因となります。

濡れた手でACアダプタのプラグを抜き差ししないでください。感電や故障などの原因となります。



濡れ手禁止

雷が鳴り出したら、ACアダプタには触れないでください。



禁止

感電などの原因となります。



注意

お手入れの際は、ACアダプタを持って、必ずプラグをコンセントから抜いてください。



電源プラグを抜く

感電などの原因となります。

ACアダプタをコンセントから抜くときは、コードを引っ張らず、ACアダプタを持ってプラグを抜いてください。



指示

コードを引っ張るとコードが傷つき、感電や火災などの原因となります。

ACアダプタをコンセントに接続しているときは、引っ掛けるなど強い衝撃を与えないでください。けがや故障の原因となります。



禁止



## 医用電気機器近くでの取り扱いについて

ここで記載している内容は、「医用電気機器への電波の影響を防止するための携帯電話端末等の使用に関する指針」（電波環境協議会 [平成9年4月]）に準拠、ならびに「電波の医用機器等への影響に関する調査研究報告書」（平成13年3月「**社団法人電波産業会**」）の内容を参考にしたものです。



### 警告

植込み型心臓ペースメーカーおよび植込み型除細動器を装着されている場合は、ペースメーカー等の装着部位から22cm以上離して携行および使用してください。

電波により植込み型心臓ペースメーカーおよび植込み型除細動器の作動に影響を与える場合があります。



指示

自宅療養など医療機関の外で、植込み型心臓ペースメーカーおよび植込み型除細動器以外の医用電気機器を使用される場合には、電波による影響について個別に医用電気機器メーカーなどに確認してください。

電波により医用電気機器の作動に影響を与える場合があります。

医療機関などでは、以下を守ってください。本機の電波により医用電気機器に影響を及ぼす恐れがあります。

- 手術室・集中治療室 (ICU)・冠状動脈疾患監視病室 (CCU) には、本機を持ち込まないでください。
- 病棟内では、本機の電源を切ってください。
- ロビーなどであっても、近くに医用電気機器があるときは本機の電源を切ってください。
- 医療機関が個々に使用禁止、持ち込み禁止などの場所を定めている場合は、その医療機関の指示に従ってください。



指示

満員電車などの混雑した場所にいるときは、本機の電源を切ってください。付近に植込み型心臓ペースメーカーおよび植込み型除細動器を装着されている方がいる可能性があります。

電波により、植込み型心臓ペースメーカーおよび植込み型除細動器が誤動作するなどの影響を与える場合があります。



指示



指示



## お願いとご注意

### ご利用にあたって

- 事故や故障、修理などにより本機／メモリカードに登録したデータ（電話帳・音楽・静止画・動画など）や設定した内容が消失・変化した場合の損害につきましては、責任を負いかねますのであらかじめご了承ください。大切な電話帳などのデータは、控えをとっておかれることをおすすめします。
- 本機は、電波を利用しているため、特に屋内や地下街、トンネル内などでは電波が届きにくくなり、通話が困難になることがあります。また、通話中に電波状態の悪い場所へ移動すると、通話が急に途切れることがありますので、あらかじめご了承ください。
- 本機を公共の場所でご利用いただくときは、周囲の人たちの迷惑にならないようにご注意ください。
- 本機は電波法に定められた無線局です。したがって、電波法に基づく検査を受けていただくことがあります。あらかじめご了承ください。
- 一般の電話機やテレビ、ラジオなどをお使いになっている近くで本機を使用すると、雑音が入るなどの影響を与えますので、ご注意ください。

- メモリカードをご利用になるときは、あらかじめメモリカードの取扱説明書をよくお読みになり、安全に正しくご使用ください。
- **傍受(ぼうじゅ)にご注意ください。**  
本機は、デジタル信号を利用した傍受されにくい商品ですが、電波を利用している関係上、通常の手段を超える方法をとられたときには第三者が故意に傍受するケースもまったくないとはいえません。この点をご理解いただいたうえで、ご使用ください。
  - 傍受とは、無線連絡の内容を第三者が別の受信機で故意または偶然に受信することです。
- インターネットのサイトには、悪質なものや有害なものがあります。特に、個人情報を書き込みなどは慎重に行いましょう。
- 本機を他人に使わせたり譲渡する目的で海外へ持ち出す場合は、輸出許可が必要になることがあります。旅行や出張時に本人が使用する目的で日本から持ち出し持ち帰る場合には許可は不要です。米国輸出規制により本機をキューバ、イラン、朝鮮民主主義人民共和国、スーダン、シリアへ持ち込むためには米国政府の輸出許可が必要です。

### お取り扱いについて

- 本機は防水仕様ではありません。水に濡らしたり、湿度の高い場所に置かないでください。
  - 雨の日にバッグの外のポケットに入れたい、手に持って歩かないでください。
  - エアコンの吹き出し口に置かないでください。急激な温度変化により結露し、内部が腐食する原因となります。
  - 洗面所などでは衣服に入れなくてください。ポケットなどに入れて、身体をかがめたりすると、洗面所に落としたり、水で濡らす原因となります。
  - 海辺などに持ち出すときは、海水がかかったり直射日光が当たらないように、バッグなどに入れてください。
  - 汗をかいた手で触ったり、汗をかいた衣服のポケットに入れなくてください。手や身体の汗が本機の内部に浸透し、故障の原因となることがあります。
- 本機の電池パックを長い間外していたり、電池残量の少ない状態で放置したりすると、お客様が登録・設定した内容が消失または変化してしまうことがありますので、ご注意ください。なお、これらに関しまして発生した損害につきましては、責任を負いかねますので、あらかじめご了承ください。





- 本機は温度：5℃～35℃、湿度：35%～85%の範囲でご使用ください。
- 極端な高温や低温環境、直射日光の当たる場所での使用、保管は避けてください。
- 使用中や充電中は本機や電池パックが温かくなることがありますが、異常ではありませんので、そのままご使用ください。
- お客様の取り扱いの不備による故障と認められたときは、保証の対象外となりますのでご了承ください。
- カメラ部分に、直射日光が長時間当たると、内部のカラーフィルターが変色して、画像が変色することがあります。
- 端子が汚れていると接触が悪くなり、充電不十分の原因となりますので、汚れたときは、端子を乾いた布、綿棒などでふいてください。
- お手入れは、乾いた柔らかい布などでふってください。また、アルコール、シンナー、ベンジンなどを用いると色があせたり、文字が薄くなったりすることがありますので、ご使用にならないでください。
- 本機のディスプレイを堅い物でこすったり、傷つけないようご注意ください。
- 無理な力がかからないようにお取り扱いください。故障やけがの原因となります。
  - ズボンやスカートのポケットに入れてたまま、しゃがみこんだり椅子などに座らないでください。特に厚い生地の衣服のときはご注意ください。
  - カバンなどに入れるときは、重たい物の下にならないように十分ご注意ください。
- 外部接続端子に指定品以外のものは、取り付けしないでください。誤動作したり、破損することがあります。
- 電池パックを取り外すときは、必ず電源を切ってから取り外してください。データの登録やメールの送信等の動作中に電池パックを取り外さないでください。データの消失・変化・破損などの恐れがあります。
- メモ리카ードの使用中は、本機の電源を切らないでください。データの消失・故障の原因となります。
- 歩行中は、周囲の音が聞こえなくなるほど、音量を上げないでください。事故の原因となります。
- 本機を手を持って使用するときには、スピーカーをふさがないようにご注意ください。

## カメラについて

- カメラ機能は、一般的なモラルを守ってご使用ください。
- 大切なシーンを撮影されるときは、必ず試し撮りを行い、画像を表示して正しく撮影されていることをご確認ください。
- 撮影が禁止されている場所では撮影しないでください。
- カメラ機能を利用して撮影した画像は、個人として楽しむ場合などを除き、著作権者(撮影者)などの許可を得ることなく使用したり、転送することはできません。

## 肖像権について

- 他人から無断で写真を撮られたり、撮られた写真を無断で公表されたり、利用されたりすることがないように主張できる権利が肖像権です。肖像権には、誰にでも認められている人格権と、タレントなど経済的利益に着目した財産権（パブリシティ権）があります。したがって、勝手に他人やタレントの写真を撮って公開したり、配布したりすることは違法行為となりますので、適切なカメラ機能のご使用を心がけてください。

## 著作権について

- 音楽、映像、コンピュータ・プログラム、データベースなどは著作権法により、その著作物および著作権者の権利が保護されています。こうした著作物を複製することは、個人的にまたは家庭内で使用する目的のみ行うことができます。この目的を超えて、権利者の了解なくこれを複製（データ形式の変換を含む）、改変、複製物の譲渡、ネットワーク上での配信などを行うと、「著作権侵害」「著作人格権侵害」として損害賠償の請求や刑事処罰を受けることがあります。本製品を使用して複製などをなされる場合には、著作権法を遵守のうえ、適切にご使用を心がけていただきますよう、お願いいた

します。また、本製品にはカメラ機能が搭載されていますが、本カメラ機能を使用して記録したものにつきましても、左記と同様の適切なご使用を心がけていただきますよう、お願いいたします。

本機に搭載のソフトウェアは著作物であり、著作権、著作人格権などをはじめとする著作権等の権利が含まれており、これらの権利は著作権法により保護されています。ソフトウェアの全部または一部を複製、修正あるいは改変したり、ハードウェアから分離したり、逆アセンブル、逆コンパイル、リバースエンジニアリング等は行わないでください。第三者にこのような行為をさせることも同様です。

文字変換は、オムロンソフトウェア株式会社のiWnnを使用しています。  
iWnn © OMRON SOFTWARE Co., Ltd.  
2012 All Rights Reserved.

microSD, microSDHCロゴはSD-3C, LLCの商標です。



OracleとJavaは、Oracle Corporation及びその子会社、関連会社の米国及びその他の国における登録商標です。文中の社名、商品名等は各社の商標または登録商標である場合があります。



Java and all Java based trademarks and logos are trademarks or registered trademarks of Oracle and/or its affiliates.



---

**ACCESS™**  
**NetFront®**  
Mobile Client Suite

本製品は、株式会社ACCESSのNetFront Mobile Client Suiteを搭載しています。ACCESS、ACCESSロゴ、NetFrontは、株式会社ACCESSの日本国、米国またはその他の国における登録商標または商標です。© 2012 ACCESS CO., LTD. All rights reserved.

---

本製品は、Red Bend Software 社のソフトウェアを搭載しています。  
Copyright © Red Bend Software, Inc. 2012

---

PANTONE is a trademark of Pantone LLC in the United States and/or other countries. © Pantone LLC, 2012. All rights reserved.

---

「アークリッジキー」はシャープ株式会社の登録商標です。

---

その他の記載している会社名、製品名は各社の登録商標または商標です。

## おもな仕様

仕様変更などにより、内容が一部異なることがあります。

### WX01SH本体

質量	約93g (電池パック XN-BTWP01装着時)
連続通話時間 <sup>※1</sup>	約9時間
連続待受時間 <sup>※2</sup>	約580時間
充電時間 (電源を切って充電した場合)	約150分 (ACアダプタ XN-AAWP01使用時)
サイズ (幅×高さ×奥行)	約50×102×17.4mm (クローズポジション時、突起部 除く)

- ※1 連続通話時間とは、充電を満した新品の電池パックを装着し、電波が正常に受信できる静止状態から算出した平均的な計算値です。
- ※2 連続待受時間とは、充電を満した新品の電池パックを装着し、本機をクローズポジションにした状態で通話や操作をせず、電波が正常に受信できる静止状態から算出した平均的な計算値です。
- お使用の場所や状況、設定内容によって、上記の各時間は変動します。
- 液晶ディスプレイは非常に精密度の高い技術で作られていますが、画素欠けや常時点灯する画素がありますので、あらかじめご了承ください。

### 電池パック(XN-BTWP01)

電圧	3.7V
使用電池	リチウムイオン電池
容量	770mAh
質量	約16.7g
外形サイズ (幅×高さ×奥行)	約35.4×46.3×4.6mm (突起部 除く)



## 使用材料について

使用箇所	使用材料／表面処理
キャビネット、ヒンジカバー、電池カバー	ABS樹脂／UV塗装
ディスプレイ窓、カメラ窓	アクリル樹脂
サブディスプレイ窓	アクリル樹脂／表面インモールド
赤外線ポート	ABS樹脂
マルチガイドキー(カーソル部分)、センターキー	PC樹脂／裏面印刷
メールキー、スピードダイヤル／A/aキー、Webキー、カメラ／文字キー、開始キー、クリア／バックキー、電源／終了キー、ダイヤルキー、✕キー、#キー、モード切替／マナーキー、データフォルダ／安全運転キー	PC樹脂／UV塗装
シャッターキー、外部接続端子キャップ	PC樹脂＋エラストマー／UV塗装
キャビ当たり	ウレタン樹脂
ピスカバー	PET
充電端子	BRASS＋LCP／金メッキ
ネジ	SWCH16A(鉄／クロムメッキ)
電池パック	PC樹脂＋ABS樹脂／金メッキ

# メニュー一覧

機能名		ページ	
メール	受信BOX	P.5-10	
	送信BOX	P.5-12	
	未送信BOX	P.5-12	
	Eメール作成	P.5-4	
	新着Eメール受信	P.5-9	
	テンプレート	P.5-6	
	ライトメール作成	P.5-8	
	設定	アカウント設定	P.5-18
		Eメール送受信設定	P.5-18
		メール接続先	P.5-19
		オプション	P.5-10
Eメール使用状況	P.5-13		
オンラインサインアップ	P.1-17		
Web	公式サイト	P.6-3	
	ホーム	P.6-3	
	ブックマーク	P.6-8	
	インターネット検索	P.6-4	
	Webページを開く	P.6-3	
	履歴	P.6-3	
	ページメモ	P.6-10	
	オンラインサインアップ	P.1-17	
	設定	オプション設定	P.6-12
		接続先設定	P.6-14
		表示モード設定	P.6-6

機能名		ページ	
Java™アプリ	アプリ一覧	P.8-2	
	公式サイトから探す	P.8-2	
	接続先設定	P.8-3	
	自動起動設定	P.8-2	
	サウンド	P.8-2	
	インフォメーション	P.8-3	
	赤外線通信	赤外線受信	P.9-9
	一括データ送信	P.9-10	
カメラ	静止画撮影	P.7-3	
	画像レビュー	P.7-3	
データフォルダ	ピクチャー	P.9-3	
	デジタルカメラ	P.9-3	
	デコ絵文字	P.9-2	
	サウンド	P.9-3	
	Flash®	P.9-2	
	テンプレート	P.9-2	
	その他ファイル	P.9-2	
	メモリ確認	P.9-6	
ツール	PIM・生活	カレンダー	P.8-4
		アラーム	P.8-14
		予定リスト	P.8-10
		電卓	P.8-18
		メモ帳	P.8-19
		ボイスレコーダー	P.8-21
		世界時計	P.8-17



		機能名	ページ			
ツール	外部接続	カードリーダーモード	P.9-14			
		USB充電	P.1-5			
		メモリカードメニュー	P.9-12			
		メモリカード保存・読み込み	P.9-13			
電話機能		電話帳	P.4-6			
		電話帳新規登録	P.4-3			
		インフォメーション	P.1-7			
		通話履歴	P.2-3			
		簡易留守録再生	P.2-7			
		オーナー情報	P.1-12			
		電話帳グループ編集	P.4-5			
		スピードダイヤル/メール	P.4-8			
		設定・管理	電話帳設定	P.4-5		
			通話履歴設定	P.2-10		
			電話帳管理	P.4-7		
		設定	音・表示	モード設定	通常モード	P.1-13
					マナーモード	P.1-13
安全運転モード	P.1-13					
オリジナルモード	P.1-14					
ディスプレイ設定	壁紙				P.10-5	
画面ピクチャー	P.10-6					
文字表示	P.10-5					
時計/カレンダー表示	P.10-6					
サブディスプレイ	P.10-7					
バックライト	P.10-6					
パネル点灯時間	P.10-6					

		機能名	ページ		
設定	音・表示	音・パイプ・ライト	音量	P.10-2	
			着信音	P.10-2	
			効果音	P.10-4	
			パイプ	P.10-2	
			着信ライト設定	P.10-3	
			インフォメーションライト設定	P.10-3	
			エニーキーアンサー	P.10-2	
			日時設定	日付時刻設定	P.10-12
				自動時刻補正	P.10-12
				サマータイム設定	P.10-12
		タイムゾーン設定		P.10-12	
		時計/カレンダー表示		P.10-6	
		世界時計		P.8-17	
		アラーム		P.8-14	
		祝日設定		P.8-5	
		時刻フォーマット		P.10-12	
		日付フォーマット		P.10-12	
		カレンダーフォーマット	P.10-12		
		Language		P.10-5	
		着信音出力切替		P.2-5	
受話音量調節		P.10-3			



		機能名	ページ	
設定	本体・メモ リカード	ユーザー辞書	P.3-8	
		キーショートカット設定	P.1-11	
		キーバックライト設定	P.10-6	
		メモリカードメニュー	P.9-12	
		メモリカード保存・読み込み	P.9-13	
		セキュリティ設定	キー操作ロック	P.10-8
			機能別ロック	P.10-8
			暗証番号設定	P.1-15
			リモートロック	P.10-9
			管理者用設定	P.1-16
		ソフトウェア更新	ソフトウェア更新	P.12-3
			更新結果	P.12-3
		初期化	設定初期化	P.10-15
	完全消去+初期化		P.10-15	
	通話	通話時間・ データ通信	通話時間明細	P.2-9
			データ通信明細	P.2-9
			通話中時間表示	P.2-10
		簡易留守録設定	On/Off設定	P.2-7
			応答時間設定	P.2-7
			応答文再生	P.2-7
			音量設定	P.2-7
		サービス問い合わせ	サービスセンター (116)	P.12-50
			留守電センター (✳931)	P.11-2
着信転送サービス センター(143)			P.11-2	

		機能名	ページ	
設定	通話	発信番号通知・表示	P.2-4	
		国際発信設定	P.2-4	
		発信先限定・ 着信拒否	発信先限定	P.10-11
			着信拒否	P.10-10
		自動応答(イヤホン)	P.2-5	
		通信中着信	P.2-6	
		ネットワーク	電波サーチ	P.2-2
	電波Offモード		P.1-14	
	LI		P.10-13	
	ダイヤルアップ設定		P.10-14	





# 文字入力用キー一覧

キー	漢字(ひらがな) [全角]	カタカナ [全角/半角]	英数字 [全角/半角]	数字 [半角]	区点コード
1	あいうえお あいうえお	アイウエオ アイウエオ	@./_ー1 □[スペース]	1	1
2	かきくけこ	カキクケコ	ABCabc2	2	2
3	さしすせそ	サシスセソ	DEFdef3	3	3
4	たちつとっ	タチツテトッ	GHIghi4	4	4
5	なにぬねの	ナニヌネノ	JKLjkl5	5	5
6	はひふへほ	ハヒフヘホ	MNOmno6	6	6
7	まみむめも	マミムメモ	PQRSpqrs7	7	7
8	やゆよやゆよ	ヤユヨヤユヨ	TUVtuv8	8	8
9	らりるれろ	ラリルレロ	WXYZwxyz9	9	9
0	わをんー	ワヲンー	0	0	0
✳	。。	。。 ※1	———	✳P[ポーズ] ※2	———
	履歴/絵文字入力(絵文字は常に全角)/記号入力(全角/半角) ※3				
#	、。↓[改行]?!□[スペース]		,.↓[改行] ?!□[スペース]	#	———

※1 「-」は半角カタカナ入力モード選択時だけ入力できます。

※2 「✳」、「P[ポーズ]」は、電話番号入力時だけ入力できます(画面によっては入力できないことがあります)。

※3 画面によっては入力できないことがあります。



## 文字入力用キー一覧

キー	漢字(ひらがな) [全角]	カタカナ [全角/半角]	英数字 [全角/半角]	数字 [半角]	区点コード
	変換※4	カーソル上下移動(文末でを押すと[改行])			
	カーソル左右移動				
	文字入力モードの切替(かな変換中以外)				
 (長押し)	予測モード切替※5	————	予測モード切替※5※6	————	————
	小文字/大文字変換(変換できる文字で有効)		小文字/大文字変換(変換できる文字で有効)、大文字/小文字入力モードの切替		————
	1文字消去、変換中止	1文字消去	1文字消去、変換中止※6	1文字消去	1文字消去、入力済みコード消去
 (長押し)	カーソル以降消去(カーソルが文字の上にあるとき)/カーソル前消去(カーソルが文字の上でない[文末にある]とき)				
	で消去した文字の復元、再変換※7	で消去した文字の復元	で消去した文字の復元、再変換※6※7	で消去した文字の復元	で消去した文字の復元
	確定/完了				
	通常変換※5	————			
	カナ英数字変換※5	————			

※4 文字変換中以外は、カーソルが上下に移動します。

※5 文字変換中だけ操作できます。

※6 半角英数字入力モード選択時だけ操作できます。

※7 最後に確定した内容を、再度変換できる状態になります。

# 区点コード一覧



区点	区点4桁目									区点	区点4桁目									区点	区点4桁目									区点	区点4桁目												
1~3桁目	0	1	2	3	4	5	6	7	8	9	1~3桁目	0	1	2	3	4	5	6	7	8	9	1~3桁目	0	1	2	3	4	5	6	7	8	9	1~3桁目	0	1	2	3	4	5	6	7	8	9
010		マ	。、	。、	。、	。、	。、	。、	。、	?	042	ご	さ	じ	し	ず	ず	せ	ぜ	そ		077	φ	x	υ	χ	ψ	ω	β	γ	δ	ε	170	院	陰	隠	韻	耐					
011	!									、	043	そ	た	だ	ち	ぢ	つ	づ	て	で		078	ю	я																			
012	シ	ソ	全	々	ノ	一	〇	—	—	—	044	と	ど	な	に	ぬ	ね	の	は	ば																				170			
013	シ	ソ	全	々	ノ	一	〇	—	—	—	045	ひ	び	び	ふ	ぶ	ふ	へ	べ	ぼ		080	—	—	—	—	—	—	—	—	—	—	171	迂	雨	卵	鶏	鶯	丑	碓	臼	濁	嘘
014	シ	ソ	全	々	ノ	一	〇	—	—	—	046	ぼ	ぼ	ま	み	む	め	も	や	ゆ		081	—	—	—	—	—	—	—	—	—	—	172	唄	鶯	蔚	姥	鰐	鮪	瓜	聞	罇	
015	<	>	+	×	+	×	+	×	+	>	047	ゆ	よ	ら	り	る	れ	ろ	わ	わ		082	—	—	—	—	—	—	—	—	—	—	173	云	運	雲							
016	+	×	+	×	+	×	+	×	+	>	048	ぬ	系	を	ん							083	—	—	—	—	—	—	—	—	—	—											
017	≧	8	∴	δ	φ					°	050	ア	イ	ウ	エ	オ						130	①	②	③	④	⑤	⑥	⑦	⑧	⑨	173											
018	\$	£	%	#	&	*	@	\$	☆		051	オ	カ	キ	ク	ケ	ゼ	ソ				131	⑩	⑪	⑫	⑬	⑭	⑮	⑯	⑰	⑱	174	曳	栄	永	泳	瑛	盈	穎	穎	英		
019	★	○	●	◇	◇						052	ゴ	サ	ザ	ジ	ズ	ゼ	ゾ				132	⑳	㉑	㉒	㉓	㉔	㉕	㉖	㉗	㉘	175	衛	詠	鋭	液	疫	駅	悦	諷	越		
020	◆	□	■	▲	▼	※	〒				053	ソ	タ	チ	ツ	ツ	テ					133	X	ミ	キ	ホ	キ	ズ	ト	ズ	ネ	176	閑	榎	厭	圃	園	堰	畷	宴	延		
021	←	↑	↓	≡							054	ト	ド	ナ	ニ	ネ	ノ	ハ	バ			134	ズ	フ	加	ル	ズ	ズ	ム	ム	ム	177	掩	援	沿	漢	炎	焰	煙	燕	猿		
022							∈	∋	∃	∁	055	ヒ	ビ	ピ	フ	ブ	ヘ	ベ	ホ		135	kmng	kg	cc	m						178	艶	苑	園	遠	鉛	鴛	塩					
023	C	U	∩								056	ポ	ボ	マ	ミ	ム	モ	ヤ	ユ		136																						
024			Λ	V	→	⇒	∇	∩			057	ユ	ヨ	ラ	リ	レ	ロ	ワ			137	⊕	⊗	⊗	⊗	(株)	(有)	代	聯	証	靴	178										178	
026	∠	⊥	∩	∩	∩	∩	≡	≡	≡	√	058	キ	エ	ラ	ン	ウ	カ	ケ			138	≡	∫	∫	Σ	√	∠	∠	∠		179												
027	8	∴	∫	∫																	139	∴	∩	U							180												
028		Δ	%	#	b	♪	†	‡	¶		060	A	B	Γ	Δ	E	Z	H	Θ	I												181	鷓	黄	岡	冲	荻	億	屋	憶	臆	桶	
029											061	K	Λ	M	N	Σ	O	P	Σ	T												182	牡	乙	俺	卸	恩	温	裾	首			
031					0	1	2	3			062	Υ	Φ	X	Ψ	Ω																											
032	4	5	6	7	8	9					063	α	β	γ	δ	ε	ξ	η			160	垂	唾	娃	阿	衰	挨	始	達	182										182			
033			A	B	C	D	E	F	G		064	θ	ι	κ	λ	μ	ν	ξ	ο	π	ρ	161	葵	茜	菴	悪	握	渥	旭	葦	芦	蓼	183	仮	何	伽	佳	佳	加	可	嘉	夏	嫁
034	H	I	J	K	L	M	N	O	P	Q	065	σ	τ	υ	φ	χ	ψ	ω				162	梓	庄	幹	扱	宛	姐	蛇	鮎	鮎	綾	184	家	寡	科	暇	果	架	歌	河	火	珂
035	R	S	T	U	V	W	X	Y	Z													163	鮎	或	栗	裕	安	庵	按	暗	案	闇	185	禍	禾	稼	箇	花	苛	茄	荷	菓	菓
036			a	b	c	d	e				070	A	B	Γ	Δ	E	Ζ	H	Θ	I		164	靴	杏									186	蝦	課	嘩	貨	迦	過	露	蚊	俄	蛾
037	f	g	h	i	j	k	l	m	n	o	071	И	Й	К	Л	М	Н	О	П	Р	С	164											187	我	牙	画	臥	芽	蛾	質	雅	蝨	駕
038	p	q	r	s	t	u	v	w	x	y	072	Т	У	Ф	Х	Ц	Ч	Ш	Щ	Ъ	Ы	165	威	尉	惟	意	慰	易	荷	為	畏	異	188	介	会	解	回	塊	壞	迴	快	怪	悔
039	z										073	Б	Э	Ю	Я							166	移	維	緯	岡	胃	衣	謂	違	遠	医	189	恢	懷	戒	拐	改					
040	あ	い	う	え	お						074											167	井	亥	域	育	郁	磯	一	吉	溢	逸	190	魁	晦	械	海	灰	界	皆	給	芥	
041	お	か	が	き	く	け	こ				075	б	в	г	д	е	ё	ж	з	и	й	168	稻	茨	芋	鰯	允	印	咽	員	因	姻	191	蟹	開	階	貝	凱	劾	外	咳	害	崖
											076	к	л	м	н	о	р	с	т	у		169	引	飲	淫	胤	蔭						192	慨	概	涯	碍	蓋	街	該	鎧	該	理
																							193	醫	蛙	垣	柿	朽	鉤	劃	馳	名	廓										

付録









区点	区点4折目									区点	区点4折目									区点	区点4折目									区点	区点4折目												
1~3折目	0	1	2	3	4	5	6	7	8	9	1~3折目	0	1	2	3	4	5	6	7	8	9	1~3折目	0	1	2	3	4	5	6	7	8	9	1~3折目	0	1	2	3	4	5	6	7	8	9
510	咫	晒	哧	高	哧	哥	哦	哧			542	咨	峙	巍	峒	峭	崑	崑	崑	崑	崑	崑																					
511	唔	哽	啼	哭	哧	吟	哇	啞	啞	啞																																	
512	售	噤	啞	啞	啞	啞	啞	啞	啞	啞																																	
513	咯	喊	哨	啞	啞	啞	啞	啞	啞	啞																																	
514	噱	喇	哧	嗷	嗷	嗷	嗷	嗷	嗷	嗷																																	
515	嘔	噉	噉	噉	噉	噉	噉	噉	噉	噉																																	
516	噤	噤	噤	噤	噤	噤	噤	噤	噤	噤																																	
517	噤	噤	噤	噤	噤	噤	噤	噤	噤	噤																																	
518	噤	噤	噤	噤	噤	噤	噤	噤	噤	噤																																	
519	囿	囿	囿	囿	囿	囿	囿	囿	囿	囿																																	
520	圉	圉	圉	圉	圉	圉	圉	圉	圉	圉																																	
521	圉	圉	圉	圉	圉	圉	圉	圉	圉	圉																																	
522	圉	圉	圉	圉	圉	圉	圉	圉	圉	圉																																	
523	圉	圉	圉	圉	圉	圉	圉	圉	圉	圉																																	
524	圉	圉	圉	圉	圉	圉	圉	圉	圉	圉																																	
525	圉	圉	圉	圉	圉	圉	圉	圉	圉	圉																																	
526	圉	圉	圉	圉	圉	圉	圉	圉	圉	圉																																	
527	圉	圉	圉	圉	圉	圉	圉	圉	圉	圉																																	
528	圉	圉	圉	圉	圉	圉	圉	圉	圉	圉																																	
529	圉	圉	圉	圉	圉	圉	圉	圉	圉	圉																																	
530	圉	圉	圉	圉	圉	圉	圉	圉	圉	圉																																	
531	圉	圉	圉	圉	圉	圉	圉	圉	圉	圉																																	
532	圉	圉	圉	圉	圉	圉	圉	圉	圉	圉																																	
533	圉	圉	圉	圉	圉	圉	圉	圉	圉	圉																																	
534	圉	圉	圉	圉	圉	圉	圉	圉	圉	圉																																	
535	圉	圉	圉	圉	圉	圉	圉	圉	圉	圉																																	
536	圉	圉	圉	圉	圉	圉	圉	圉	圉	圉																																	
537	圉	圉	圉	圉	圉	圉	圉	圉	圉	圉																																	
538	圉	圉	圉	圉	圉	圉	圉	圉	圉	圉																																	
539	圉	圉	圉	圉	圉	圉	圉	圉	圉	圉																																	
540	圉	圉	圉	圉	圉	圉	圉	圉	圉	圉																																	
541	圉	圉	圉	圉	圉	圉	圉	圉	圉	圉																																	







区点 1~3折目	区点4折目									区点 1~3折目	区点4折目									区点 1~3折目	区点4折目								
	0	1	2	3	4	5	6	7	8		9	0	1	2	3	4	5	6	7		8	9	0	1	2	3	4	5	6
766	肮	羸	臍	赧	赧	赧	赧	赧	赧	798	關	關	關	關	阨	阨	阨	阨	阨	830	鴉	鴉	鴉	鴉	鴉	鴉	鴉	鴉	鴉
767	趾	趾	趾	趾	趾	趾	趾	趾	趾	799	阨	阨	阨	阨	阨	阨	阨	阨	阨	831	鴉	鴉	鴉	鴉	鴉	鴉	鴉	鴉	鴉
768	踉	踉	踉	踉	踉	踉	踉	踉	踉	800	陟	陟	陟	陟	陟	陟	陟	陟	陟	832	鴉	鴉	鴉	鴉	鴉	鴉	鴉	鴉	鴉
769	踉	踉	踉	踉	踉	踉	踉	踉	踉	801	險	險	險	險	險	險	險	險	險	833	鴉	鴉	鴉	鴉	鴉	鴉	鴉	鴉	鴉
770		蹇	蹇	蹇	蹇	蹇	蹇	蹇	蹇	802	傅	傅	傅	傅	傅	傅	傅	傅	834	麀	麀	麀	麀	麀	麀	麀	麀	麀	
771	蹀	蹀	蹀	蹀	蹀	蹀	蹀	蹀	蹀	803	霏	霏	霏	霏	霏	霏	霏	霏	835	麀	麀	麀	麀	麀	麀	麀	麀	麀	
772	躑	躑	躑	躑	躑	躑	躑	躑	躑	804	霹	霹	霹	霹	霹	霹	霹	霹	836	黠	黠	黠	黠	黠	黠	黠	黠	黠	
773	駸	駸	駸	駸	駸	駸	駸	駸	駸	805	醜	醜	醜	醜	醜	醜	醜	醜	837	龜	龜	龜	龜	龜	龜	龜	龜	龜	
774	軾	軾	軾	軾	軾	軾	軾	軾	軾	806	鞋	鞋	鞋	鞋	鞋	鞋	鞋	鞋	838	靴	靴	靴	靴	靴	靴	靴	靴	靴	
775	輻	輻	輻	輻	輻	輻	輻	輻	輻	807	鞣	鞣	鞣	鞣	鞣	鞣	鞣	鞣	839	鞣	鞣	鞣	鞣	鞣	鞣	鞣	鞣	鞣	
776	輻	輻	輻	輻	輻	輻	輻	輻	輻	808	詔	詔	詔	詔	詔	詔	詔	詔	840	堯	堯	堯	堯	堯	堯	堯	堯	堯	
777	辭	辭	辭	辭	辭	辭	辭	辭	辭	809	顏	顏	顏	顏	顏	顏	顏	顏											
778	迨	迨	迨	迨	迨	迨	迨	迨	迨	810	顛	顛	顛	顛	顛	顛	顛	顛											
779	迨	迨	迨	迨	迨	迨	迨	迨	迨	811	綱	綱	綱	綱	綱	綱	綱	綱											
780	邁	邁	邁	邁	邁	邁	邁	邁	邁	812	餞	餞	餞	餞	餞	餞	餞	餞											
781	邁	邁	邁	邁	邁	邁	邁	邁	邁	813	饅	饅	饅	饅	饅	饅	饅	饅											
782	邳	邳	邳	邳	邳	邳	邳	邳	邳	814	馮	馮	馮	馮	馮	馮	馮	馮											
783	鄒	鄒	鄒	鄒	鄒	鄒	鄒	鄒	鄒	815	馴	馴	馴	馴	馴	馴	馴	馴											
784	醅	醅	醅	醅	醅	醅	醅	醅	醅	816	驅	驅	驅	驅	驅	驅	驅	驅											
785	醅	醅	醅	醅	醅	醅	醅	醅	醅	817	驢	驢	驢	驢	驢	驢	驢	驢											
786	釧	釧	釧	釧	釧	釧	釧	釧	釧	818	體	體	體	體	體	體	體	體											
787	鈕	鈕	鈕	鈕	鈕	鈕	鈕	鈕	鈕	819	髻	髻	髻	髻	髻	髻	髻	髻											
788	鉤	鉤	鉤	鉤	鉤	鉤	鉤	鉤	鉤	820	鬚	鬚	鬚	鬚	鬚	鬚	鬚	鬚											
789	鉤	鉤	鉤	鉤	鉤	鉤	鉤	鉤	鉤	821	鬚	鬚	鬚	鬚	鬚	鬚	鬚	鬚											
790	鉤	鉤	鉤	鉤	鉤	鉤	鉤	鉤	鉤	822	鬚	鬚	鬚	鬚	鬚	鬚	鬚	鬚											
791	鉤	鉤	鉤	鉤	鉤	鉤	鉤	鉤	鉤	823	鮓	鮓	鮓	鮓	鮓	鮓	鮓	鮓											
792	鑿	鑿	鑿	鑿	鑿	鑿	鑿	鑿	鑿	824	錫	錫	錫	錫	錫	錫	錫	錫											
793	鑿	鑿	鑿	鑿	鑿	鑿	鑿	鑿	鑿	825	鹹	鹹	鹹	鹹	鹹	鹹	鹹	鹹											
794	鑿	鑿	鑿	鑿	鑿	鑿	鑿	鑿	鑿	826	鯢	鯢	鯢	鯢	鯢	鯢	鯢	鯢											
795	鑿	鑿	鑿	鑿	鑿	鑿	鑿	鑿	鑿	827	鱸	鱸	鱸	鱸	鱸	鱸	鱸	鱸											
796	閱	閱	閱	閱	閱	閱	閱	閱	閱	828	馱	馱	馱	馱	馱	馱	馱	馱											
797	閱	閱	閱	閱	閱	閱	閱	閱	閱	829	鳩	鳩	鳩	鳩	鳩	鳩	鳩	鳩											

●機能名から探すときは、P.12-32「メニュー一覧」をご利用ください。

## 数字

1つ前の画面に戻る	1-10
1文字変換	3-6

## アルファベット

ACアダプタで充電する	1-4
ACアダプタ利用時のご注意	1-4
Cookie	6-12
Eメール	x, 5-2
Eメール送信	x, 5-4
Java™アプリ	8-2
Smart-Fitモード	6-5
ToDo	8-10

## あ

アカウント設定	5-18
新しいタブで開く	6-5
アドレス入力	3-7, 4-3
アニメ絵文字	5-8
アラーム	8-14
アラームを停止する	8-15
暗証番号	1-15
安全運転モード	1-13
安全上のご注意	12-19
アンテナ	1-2

## い

位置検索サービス	10-13
一括データ受信	9-9

一括保存	9-13
インストール	8-2
インターネット	viii, 6-2
インターネット接続	ix
インターネットに接続する	6-3
インフォメーション	1-7
引用	5-11

## え

エニーキーアンサー	10-2
絵文字/記号を入力する	3-4
エラーメッセージ	12-17
遠隔操作	10-9
エンコード	6-6

## お

応答保留	2-5
オーナー情報	1-12
オーナー情報送信	1-12
オープンポジション	1-2
お買い上げ時の状態に戻す	10-15
お問い合わせ先	12-50
おもな仕様	12-30
オリジナルのモードを作成する	1-14
オリジナルモード	1-14
音声メモ	2-6
音声をメールに添付する	8-21
音声を録音する	8-21
オンラインサインアップ	viii, 1-17
オンラインサインアップ時のご注意	1-17

## か

カードリーダーモード	9-14
改行	3-5
外部接続端子	1-2
顔文字を入力する	3-4
各部の名前とはたらき	1-2
画像加工	9-7
画像を確認する	9-3
カタカナを入力する	3-4
カナ英数字変換	3-6
壁紙	10-5
壁紙登録	9-4
カメラ	xiii, 1-2, 7-2
カメラ利用時のご注意	7-2
画面	

Eメール作成画面	x, 4-6, 5-4
Java™アプリ一覧画面	8-2
Java™アプリ画面	8-2
USB接続モード画面	9-14
Webメニュー画面	viii, 1-17, 6-3
アカウント設定画面	5-16
アラーム画面	8-14
アラーム設定画面	8-14
インターネット検索画面	6-4
インフォメーション画面	xii, 5-9
オーナー情報画面	1-12
音・パイプ・ライト画面	10-2
オプション設定画面	6-12
画像加工画面	9-7





誤動作防止…………… 1-6

## さ

サイズを変更する…………… 9-7  
 撮影画面の見かた…………… 7-2  
 撮影した静止画を見る…………… 7-7  
 撮影時にできること…………… 7-3  
 サブディスプレイ…………… 1-2、10-7  
 サブディスプレイを表示する…………… 1-9

## し

下書き保存…………… 5-5、5-8  
 自動受信…………… 5-16  
 写真付きメール…………… 5-4  
 シャッター音…………… 7-2  
 充電…………… 1-4  
 受話音量…………… vi、2-6、10-3  
 使用材料…………… 12-31  
 情報閲覧中のおもなキー操作…………… 6-5  
 情報閲覧中の画面操作…………… 6-5  
 初期化…………… 10-15  
 署名…………… 5-16  
 新着メールを確認する…………… 5-9  
 新着メールを手動で確認する…………… 5-9

## す

ストラップ取り付け穴…………… 1-2  
 スヌーズ…………… 8-15  
 スピーカー…………… 1-2  
 スピードダイヤル…………… 4-8  
 スペース…………… 3-5

スモールライト…………… 1-2

## せ

静止画を回転する…………… 9-7  
 静止画を加工する…………… 9-7  
 静止画を撮影する…………… 7-3  
 静止画をメールに添付して送信する…………… 7-7  
 世界時計…………… 8-17  
 世界時計連動設定…………… 8-16  
 赤外線受信…………… 9-9  
 赤外線通信…………… 1-12、9-9  
 赤外線通信利用時のご注意…………… 9-9  
 赤外線ポート…………… 1-2  
 セキュリティ…………… 10-8  
 接続先…………… 5-3、6-2  
 接続先を設定する…………… 5-19、10-14  
 設定初期化…………… 10-15  
 セルフタイマー…………… 7-5

## そ

操作用暗証番号…………… 1-15  
 操作用暗証番号の入力要否を設定する…………… 1-15  
 操作ロック…………… 10-8  
 送信待ち保存…………… 5-5  
 ソフトウェア更新…………… 12-3  
 ソフトキー…………… 1-7

## た

ダイヤルアップ…………… 10-14  
 ダイヤルアップ設定…………… 6-14、10-14  
 タブ…………… v、1-10

## ち

知的財産権について…………… 12-28  
 着信音…………… 4-4、9-4、10-2  
 着信音量…………… 10-2  
 着信音を一時的に消す…………… 2-5  
 着信拒否…………… 10-10  
 着信時の動作や音を設定する…………… 10-2  
 着信時の動作を設定する…………… 4-4  
 着信転送サービス…………… 11-3

## つ

通信用サブアンテナ…………… 1-2  
 通信用内蔵アンテナ…………… 1-2  
 通知許可番号…………… 10-13  
 ツールバー…………… 6-5  
 通話時間…………… 2-9  
 通話中にできること…………… 2-6  
 通話履歴…………… 2-8

## て

ディスプレイ…………… 1-2  
 データフォルダ…………… 9-2  
 データを受信する…………… 9-9  
 データを送信する…………… 9-10  
 テキストメール…………… 5-4  
 デコラティブメール…………… x、5-6  
 デスクトップモード…………… 6-5  
 電源を入れる…………… iv、1-6  
 電源を切る…………… v、1-6  
 電子証明書…………… 6-12  
 転送…………… 5-11



電卓	8-18
電池カバー	1-2
電池残量	2-2
電池パック	12-2、12-30
電波OFFモード	1-14
電波サーチ	2-2
電波状態	vi、2-2
添付できるおもなファイル形式	5-4
テンプレート	5-6
電話	vi、2-2
電話帳	vi、4-2
電話帳に登録する	vi、4-3
電話帳を削除する	4-9
電話帳を修正する	4-9
電話帳を利用する	4-6
電話の履歴	2-8
電話番号を確認する	vii、1-12
電話を受ける	vii、2-5
電話をかける	vi、2-3、4-6

## と

時計/カレンダー	10-6
----------	------

## な

内蔵アンテナ	1-2
--------	-----

## に

日時設定	10-12
入力モード	3-2
認証コード	9-9

## は

パーソナル予測モード	3-3
パイプレータ	4-4、10-2
はじめてインターネットを利用する	1-17、6-2
はじめてメールを利用する	1-17、5-3
パソコンと接続して充電する	1-5
パソコンと接続して利用する	9-14
バックアップ	9-13
バックアップ時のご注意	9-13
バックライト	1-7、10-6
パネルセーブ	1-7

## ひ

表示言語	10-5
ひらがなを入力する	3-3

## ふ

ファイル管理	9-5
ファイル形式	9-8
ファイル名変更	9-6
ファイルを移動/コピーする	9-5
ファイルをメールに添付する	9-3
フォーマット	9-12
フォーマット中のご注意	9-12
フォルダ管理	9-5
フォルダ名変更	9-6
フォルダを作成する	9-5
付属品	i
ブックマーク	6-8
プッシュボタン	2-6

プライベート祝日	8-5
ブラウザの詳細を設定する	6-12
フレーム撮影	7-6

## へ

ページ内検索	6-6
ページ内ジャンプ	6-6
ページメモ	6-10
返信	xii、5-11

## ほ

ボイスレコーダー	8-21
ポインタ	6-5、6-12
ホーム	6-3
ポジション	1-2
補正変換	3-6
保存形式	9-8
本書での表記	1-3

## ま

マークの見かた	1-8
サブディスプレイ	1-9
ディスプレイ	1-8
マイク(送話口)	1-2
待受画面について	1-7
待受画面に戻る	1-10
マナーについて	1-13
マナーモード	1-13
マナーモード時にアラームを鳴らす	8-9、8-13、8-16
マルチガイドキー	1-3



## め

メインメニュー	iv、1-10
メール	x、5-2
メールアドレス	viii、3-7、4-2
メール受信	xii、5-9
メール着信音の鳴動時間	10-3
メール返信	xii
メールを確認する	5-9、5-12
メールを削除する	xii、5-13
メールを装飾する	5-6
メールを送信する	2-8、4-6、5-4
メールを転送する	5-11
メールを分類する	5-14
メールを返信する	5-11
メールを保護する	5-13
メニュー一覧	12-32
メニュー操作	iv
メモ帳	8-19
メモリカード	9-11
メモリカード内のデータを確認する	9-12
メモリカードへ切替	7-7、9-12
メモリカード利用時のご注意	9-11
メモリカードを初期化する	9-12
メモリカードを取り付ける	9-11
メモリカードを取り外す	9-11
メモリカードをパソコンから操作する	9-14
メモリの使用状況を確認する	9-6

## も

文字入力	3-2
文字入力画面について	3-2

文字入力用キー一覧	12-35
文字のサイズ	10-5
文字の太さ	10-5
文字を移動／複写する	3-9
文字を消去／修正する	3-9
戻る操作	v

## ゆ

ユーザー辞書	3-8
--------	-----

## よ

用件 (ToDo) を登録する	8-10
用件を確認する	8-11
よく使う単語などを登録する	3-8
予定リスト	8-10
予定を確認する	8-8
予定を登録する	8-6

## ら

ライトメール	x、5-2、5-8
--------	-----------

## り

リサイズ	9-7
リモートロック	10-9
リモートロック用パスワード	10-9
料金分計サービス	11-4

## る

留守番電話サービス	11-2
-----------	------

## れ

レシーバー (受話口)	1-2
-------------	-----

連携予測変換	3-3
連写撮影	7-5
レンズカバー	1-2

## わ

ワイルドカード	3-6
---------	-----



# 保証とアフターサービス

## 保証について

保証書は、本書(裏表紙)にあります。

- お買い上げ年月日、販売店名をご確認ください。
- 保証書の記載内容をよくお読みの上、大切に保管してください。
- 保証期間は、お買い上げの日から1年間です。(ただし、消耗部品は除きます。)

■ 本機の故障、誤作動または不具合などにより、通話などの機会を逸したために、お客様、または第三者が受けられた損害につきましては、責任を負いかねますのであらかじめご了承ください。

■ 故障または修理により、お客様が登録/設定した内容が消失/変化する場合がありますので、大切な電話帳などは控えをとっておかれることをおすすめします。なお、故障または修理の際に、本機に登録したデータ(電話帳/画像/サウンドなど)や設定した内容が消失/変化した場合の損害につきましては、責任を負いかねますのであらかじめご了承ください。

■ 本機を分解/改造すると、電波法にふれることがあります。また、改造された場合は修理をお引き受けできませんので、ご注意ください。

## アフターサービスについて

### ■ 補修用性能部品の保有期間

シャープ株式会社は、この製品の補修用性能部品を、製品の製造打ち切り後5年保有しています。

- 補修用性能部品とは、その製品の機能を維持するために必要な部品です。

### ■ 修理を依頼されるときは

「故障かな?と思ったら」(P.12-4) をご覧になってお調べください。

それでも異常があるときは使用を止めて、ウィルコムサービスセンターまたはシャープ株式会社 移動体サービス事業推進センター(P.12-50)にお問い合わせください。ご自分での修理はしないでください。

- 保証期間中は、保証書の記載内容に基づいて修理いたします。
- 保証期間後の修理につきましては、修理により機能が維持できる場合は、ご要望により有料修理いたします。



## お問い合わせ先

### ◆電話機の操作方法に関するご相談・お問い合わせ◆

#### ■シャープ株式会社 お客様相談センター

0120-606-512

※一部のIP電話からは接続できない場合があります。  
受付時間：月曜～金曜 9：00～18：00  
（土・日・祝日および年末年始等、弊社休業日を除く）

### ◆電話機／オプション品の修理に関するお問い合わせ◆

#### ■シャープ株式会社 通信システム事業本部 移動体サービス事業推進センター サービス推進部 近畿第2センター PHS担当

0570-081010

※全国どこからでも一律料金でご利用いただけます。  
※IP電話・PHSからはご利用いただけません。  
06-6794-9708におかけください。  
受付時間：月曜～金曜 9：00～17：40  
（土・日・祝日および年末年始等、弊社休業日を除く）  
住所：大阪府八尾市北亀井町3丁目1番72号

### ◆ウィルコムサービスに関するお問い合わせ◆

下記のような内容は「ウィルコムサービスセンター」にお問い合わせください。

- ご契約内容（加入・変更・引越等）
- 月額料金・通信料等
- オプションサービス
- サービスエリア
- 電話機の修理
- 電話機の紛失
- その他、通信サービスについて

#### ■総合窓口 ウィルコムサービスセンター

ウィルコムの電話から（局番なしの）116（無料）  
一般電話、公衆電話、携帯電話から 0120-921-156（無料）  
オペレーター対応時間：9：00～20：00（年中無休）  
※お申し込み・各種お手続きは一部を除き自動音声応答にて24時間受付しております。

#### ■ウィルコムストア「My WILLCOM」

<https://store.willcom-inc.com/my/>  
※ご契約内容の変更などがインターネット上で行えるお客さま専用サポートページです。



## 【無料修理規定】

- 取扱説明書・本体貼付ラベルなどの注意書にしたがった正常な使用状態で、保証期間内に故障した場合には、無料修理いたします。
- 保証期間内でも、次の場合には有料修理となります。
  - 本書のご提示がない場合。
  - 本書にお買い上げ年月日、お客様名、販売店名の記入がない場合、または字句を書き換えられた場合。
  - 使用上の誤りによる故障および損傷。
  - 故障の原因が本製品以外の機器にある場合。
  - お買い上げ後の落下、水の浸入および圧迫などによる故障および損傷、または落下、水没、水濡れなどの痕跡がある場合。
- 火災、地震、風水害、落雷、その他の天災地変および公害、塩害、異常電圧など不慮の事故による故障および損傷。
  - 過酷な条件のもとで使用されて生じた故障および損傷。(著しくゴミ、ホコリなどが付着している場合も同様とします。)
  - 指定以外の電池パック・充電器などをお使いになり故障した場合。
  - 消耗部品の交換。
- 本製品が不当に修理や分解／改造された場合や本体貼付ラベルを改変および取り外した製品は、修理(有料修理を含む)をお引受けできない場合があります。
- 本製品内部に水分の付着などによる腐食が認められた場合や破損が著しい場合は、修理不能(有料修理を含む)となる場合があります。
- 本製品を指定外の機器と接続した場合、万一発生する事故については責任を負いかねます。
- 本製品の故障に起因する付随的損害については責任を負いかねます。
- 修理により交換した交換元部品の所有権は、有料修理、無料修理を問わず、シャープ株式会社へ帰属します。
- 本保証書は、日本国内においてのみ有効です。(This warranty is valid only in Japan.)
- 修理内容につきましては別途書面によりご説明いたします。

### 修理メモ

- ★この保証書は本書に明示した期間・条件のもとにおいて無料修理をお約束するものです。したがってこの保証書によって保証書を発行している者(保証責任者)、および、それ以外の事業者に対するお客様の法律上の権利を制限するものではありませんので、保証期間経過後の修理などにつきましておわかりにならない場合はウィルコムサービスセンターにお問い合わせください。
- ★保証期間経過後の修理または補修用性能部品の保有期間につきまして、くわしくは取扱説明書をご覧ください。

## 保証書

<b>形名</b>	<b>WX01SH</b>	<b>取扱販売店名・住所・電話番号</b>	
<b>お客様</b>	ふりがな <b>お名前</b> <span style="float: right;">様</span>		
	----- ご住所 〒		
	----- 電話番号  (        )        -	<b>保証期間</b>	お買い上げ日  年    月    日 より ----- 本体は <b>1年間</b> (ただし消耗部品は除く)

### 持込修理

本書は、裏面記載の範囲で無料修理をさせていただきますことをお約束するものです。保証期間中に故障が発生した場合は、取扱説明書に記載のウィルコムサービスセンターまでお問い合わせください。

お買い上げ年月日、販売店名など記入もれがありますと無効です。記入のない場合は、お買い上げの販売店にお申し出ください。

本書は再発行いたしません。大切に保管してください。

保証書記載の個人情報の取扱いに関する詳細は、

<http://www.sharp.co.jp/support/guarantee-cp.html>

をご参照ください。

## シャープ株式会社

**本社**

〒545-8522 大阪市阿倍野区長池町22番22号

**通信システム事業本部**

〒739-0192 広島県東広島市八本松飯田2丁目13番1号