

急発進防止装置

ペダルの見張り番

対応車種適合表

●アクセルハーネス品番適合表

本製品の使用には別途アクセルハーネスが必要です。
本書を参照していただき、車種に適合するアクセルハーネスを購入してください。

●車速パルスダイヤル番号設定表

本製品を使用する際に、本体の車速パルス設定ダイヤルを車種に応じたダイヤル番号に合わせてください。

アクセルハーネス一覧

品番	品名	商品コード
EGP01	アクセルハーネス 2A	01312492
EGP02	アクセルハーネス 20A	01312493
EGP03	アクセルハーネス 1A	01415074
EGP04	アクセルハーネス 7B	01401628
EGP05	アクセルハーネス 7A	01435722
EGP06	アクセルハーネス 5A	01435723
EGP07	アクセルハーネス 1C	01435724
EGP08	アクセルハーネス 2C	01435725
EGP09	アクセルハーネス 1D	01435726

ペダルの見張り番用 車速信号一覧

■ 車速信号

・車速信号の場所は車種毎に異なりますので、表にて接続場所を確認してください。

・各コネクタ図については、コネクタコード側から見た図になります。

エンジンコンピュータなどの設置位置



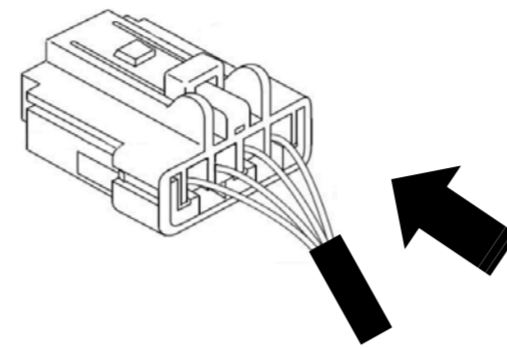
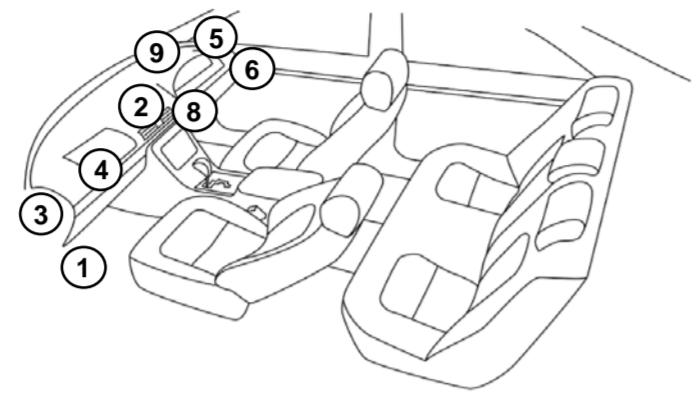

設置位置は適合表の“車速信号位置”の番号を参照してください。

- ① 助手席左下
 - ② オーディオ裏
 - ③ 助手席左上
 - ④ グローブボックス奥
 - ⑤ ダッシュボード右
 - ⑥ ステアリング右奥
 - ⑦ ヒューズボックス奥
 - ⑧ ステアリング左奥
 - ⑨ メータパネル裏
- ※車種により位置が異なります

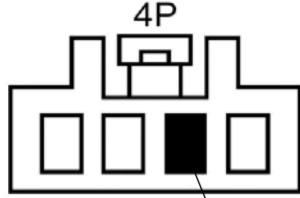
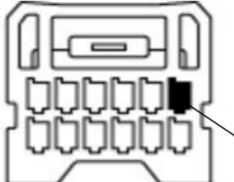
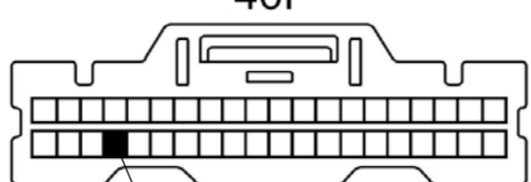
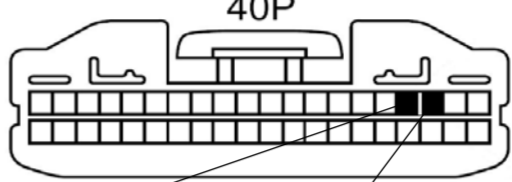

TO-1a	TO-5a	TO-5b	TO-5c	TO-5d
5P 車速信号	40P 車速信号	40P 車速信号	24P 車速信号	24P 車速信号
※標準ナビを含むメーカーオプションナビ装着車にはコネクタがありません。 ディーラー等へご確認ください。				
オプションコネクタ	コンビネーションメータ	コンビネーションメータ	コンビネーションメータ	コンビネーションメータ
TO-5e	TO-6a	TO-7a	TO-7b	TO-7c
40P 車速信号	34P 35P 35P 31P 車速信号	34P 35P 32P 35P 31P 車速信号	34P 35P 32P 35P 31P 車速信号	34P 35P 32P 33P 35P 31P 車速信号
コンビネーションメータ	ハイブリッドコントロールコンピュータ	ECU	ECU	ECU
TO-8a				
59P 車速信号				
マルチメディアモジュールレシーバー				

ペダルの見張り番号 車速信号一覧

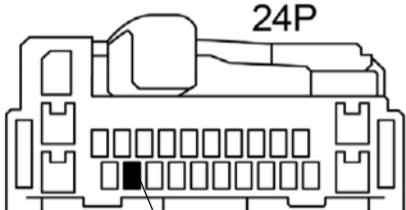
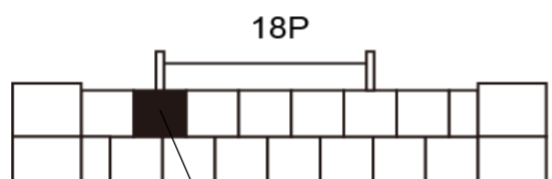
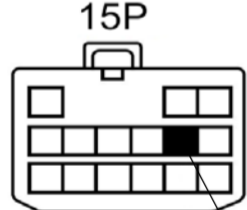
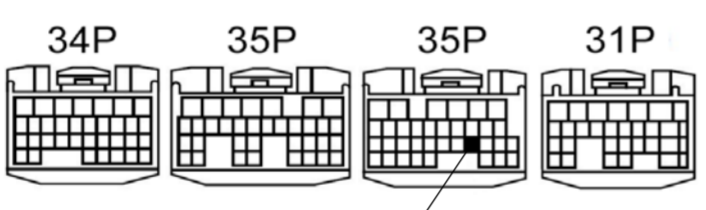
<p>NI-1a</p>  <p>4P</p> <p>車速信号</p>	<p>NI-1b</p>  <p>12P</p> <p>車速信号</p>	<p>NI-2a</p>  <p>40P</p> <p>車速信号</p>	<p>NI-5a</p>  <p>40P</p> <p>車速信号(8パルス車) 車速信号(2パルス車)</p>	<p>NI-5b</p>  <p>40P</p> <p>車速信号</p>
<p>オプションコネクタ</p>	<p>オプションコネクタ</p>	<p>オーディオコネクタ</p>	<p>コンビネーションメータ</p>	<p>コンビネーションメータ</p>
<p>NI-5c</p>  <p>40P</p> <p>車速信号</p>	<p>NI-5d</p>  <p>40P</p> <p>車速信号(8パルス車) 車速信号(2パルス車)</p>			
<p>コンビネーションメータ</p>	<p>コンビネーションメータ</p>			
<p>HO-2a</p>  <p>24P</p> <p>車速信号</p>	<p>HO-2b</p>  <p>18P</p> <p>車速信号</p>			
<p>オーディオコネクタ</p>	<p>オーディオコネクタ</p>			
<p>SB-1a</p>  <p>15P</p> <p>車速信号</p>	<p>SB-7a</p>  <p>34P 35P 35P 31P</p> <p>車速信号</p>			
<p>オプションコネクタ</p>	<p>ECU</p>			

ペダルの見張り番号 車速信号一覧

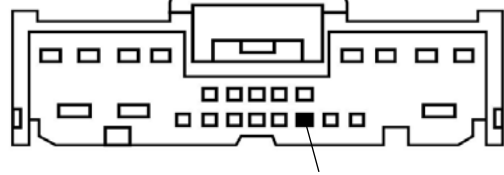
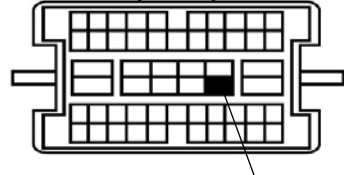
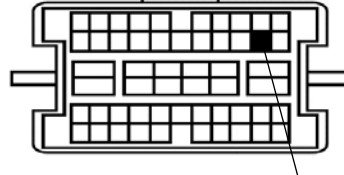
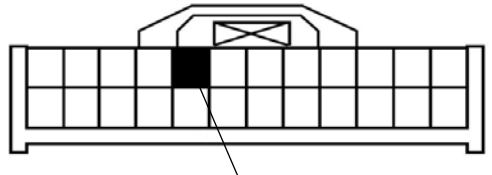
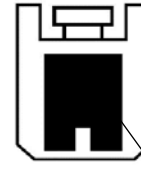
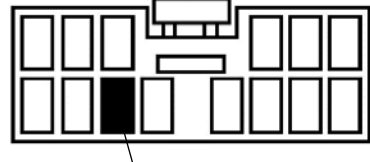
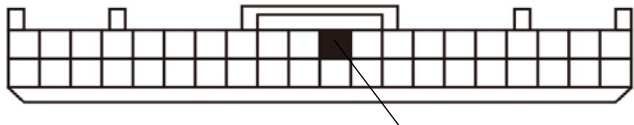
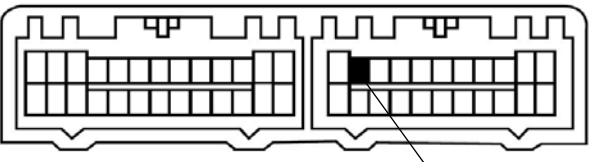
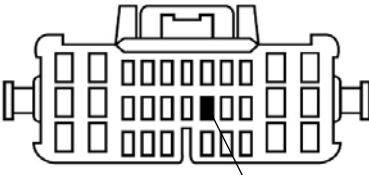
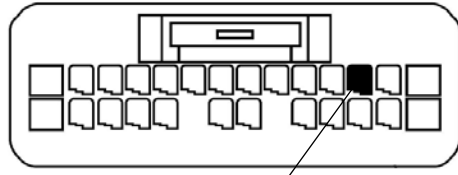
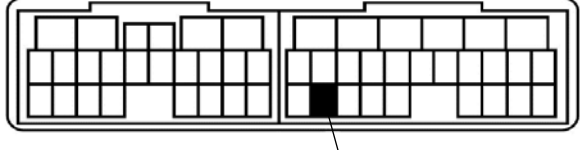
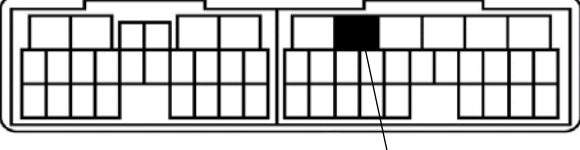
<p>MA-2a</p> <p>24P</p>  <p>車速信号</p>	<p>MA-3a</p> <p>54P</p>  <p>車速信号</p>	<p>MA-3b</p> <p>54P</p>  <p>車速信号</p>	<p>MA-5a</p> <p>24P</p>  <p>車速信号</p>
<p>オーディオコネクタ</p>	<p>ジャンクションブロックコネクタ</p>	<p>ジャンクションブロックコネクタ</p>	<p>コンビネーションメータ</p>
<p>MI-1a</p> <p>1P</p>  <p>車速信号</p>	<p>MI-2a</p> <p>14P</p>  <p>車速信号</p>	<p>MI-5a</p> <p>40P</p>  <p>車速信号</p>	<p>MI-7a</p> <p>26P 22P</p>  <p>車速信号</p>
<p>オプションコネクタ</p>	<p>オーディオコネクタ</p>	<p>コンビネーションメータ</p>	<p>CVT-ECU</p>
<p>SZ-4a</p> <p>32P</p>  <p>車速信号</p>	<p>SZ-4b</p> <p>26P</p>  <p>車速信号</p>	<p>SZ-7a</p> <p>24P 26P</p>  <p>車速信号</p>	<p>SZ-7b</p> <p>24P 26P</p>  <p>車速信号</p>
<p>中継コネクタ</p>	<p>中継コネクタ</p>	<p>AT-ECU</p>	<p>AT-ECU</p>

ペダルの見張り番号 ブレーキ信号一覧

■ ブレーキ信号

- ・ブレーキ信号の場所は車種毎に異なりますので、適合表にて接続場所を確認してください。
- ・ブレーキ信号の場所が不明な場合は、テールランプの信号線から分岐してください。

・各コネクタ図については、コネクタコード側から見た図になります。

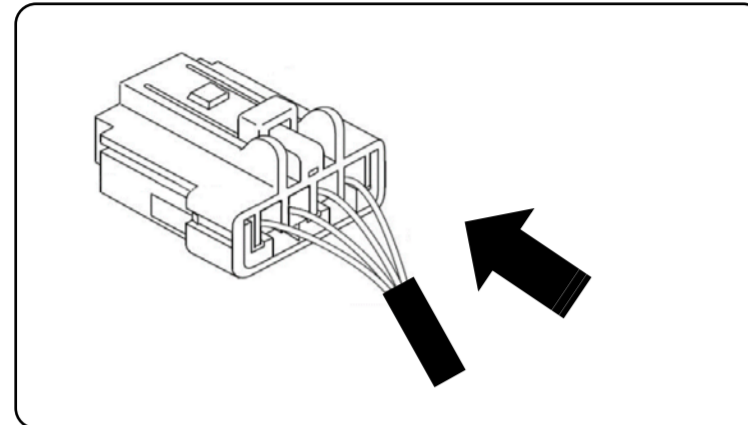

BSC-1	BSC-2	BSC-3	BSC-4	BSC-5
<p>ブレーキスイッチコネクタ</p>	<p>ブレーキスイッチコネクタ</p>	<p>ブレーキスイッチコネクタ</p>	<p>ブレーキスイッチコネクタ</p>	<p>ブレーキスイッチコネクタ</p>
BSC-6	BSC-7	BSC-8	BSC-9	BSC-10
<p>ブレーキスイッチコネクタ</p>	<p>ブレーキスイッチコネクタ</p>	<p>ブレーキスイッチコネクタ</p>	<p>ブレーキスイッチコネクタ</p>	<p>ブレーキスイッチコネクタ</p>
BSC-11	BSC-12	BSC-13	BSC-14	
<p>ブレーキスイッチコネクタ</p>	<p>ブレーキスイッチコネクタ</p>	<p>ブレーキスイッチコネクタ</p>	<p>ブレーキスイッチコネクタ</p>	

ペダルの見張り番用 アクセルハーネス、車速パルス適合表

2019年6月28日現在

※ワイヤー式アクセル車には取付けできません。

※エンジン型式の表記について、一部のハイブリッド車では車検証表記がエンジン型式+モーター型式になっています。(備考欄に記載) 例) アクア エンジン型式1NZ-FXE、モーター型式1LM ⇒ 1NZ-1LM

※エンジン型式の表記について、カッコ内の項目が2項目以上ある場合は、カッコ内の全ての条件を満たしている場合に限り適合対象になります。 例) ワゴンR エンジン型式K6A (NA,CVT) ⇒ 自然吸気エンジンのCVT車

※ブレーキ信号のコネクタ種類が“-”および信号が取りにくい車種については、ブレーキランプ系の信号線から分岐して接続してください。

※コネクタ種類が複数ある車種については、グレードや年式により異なりますので、実車のコネクタ形状を確認してください。

※コネクタ種類や位置については、グレードや年式により異なる場合がありますので、必ず実車のコネクタ形状を確認し、テスト等で導通の確認をしてください。

注意:ダイヤル番号“8”の車種については必ず、取扱説明書の「車速パルスが不明な車種の設定方法(パルス検知)」の作業を行ってから“8”に設定してください。

注意:メーカー純正の安全装備搭載車種については、備考欄に取付可能と記載している車種以外は適合未確認です。記載漏れの可能性もありますので、必ず事前に取付け車両の安全装備の有無を確認してください。

NA: 自然吸気車
T/C: ターボ車

修正・更新

メーカー	車名	追加車種	車両年式	車両型式	エンジン型式	アクセルハーネス	アクセルハーネス品番	車速パルス	ダイヤル番号	備考	車速信号		ブレーキ信号		
											コネクタ種類	位置	コネクタ種類	位置	
トヨタ	アクア		H27.11~	NHP10	1NZ-FXE	20A	EGP02	4	1	Toyota Safety Sense C 搭載車は適合未確認 車検証表記は 1NZ-1LM	TO-1a	②	BSC-9	D	
			H25.12~H27.10	NHP10	1NZ-FXE	20A	EGP02	4	1	車検証表記は 1NZ-1LM	TO-1a	②	BSC-9	D	
			H23.12~H25.11	NHP10	1NZ-FXE	20A	EGP02	4	1	車検証表記は 1NZ-1LM	TO-1a	②	BSC-10	G	
	アベンシスワゴン		H24.4~	ZRT272W	3ZR-FAE	2A	EGP01	—	8(要検知)		TO-1a	②	BSC-1	B	
			H28.6~	ZRT260/ZRT265	2ZR-FAE	20A	EGP02	4	1	Toyota Safety Sense C 搭載車は適合未確認	TO-1a	②	BSC-10	G	
				NZT260	1NZ-FE	20A	EGP02	4	1	Toyota Safety Sense C 搭載車は適合未確認	TO-1a	②	BSC-10	G	
	アリオン		H26.10~H28.5	ZRT260/ZRT265	2ZR-FAE	20A	EGP02	4	1	Toyota Safety Sense C 搭載車は適合未確認	TO-1a	②	BSC-1 BSC-2	B	
			H26.10~H28.5	NZT260	1NZ-FE	20A	EGP02	4	1	Toyota Safety Sense C 搭載車は適合未確認	TO-1a	②	BSC-1 BSC-2	B	
			H22.4~	ZRT260/ZRT265	2ZR-FAE	2A	EGP01	4	1		TO-1a	②	BSC-1 BSC-2	B	
			H19.6~	ZRT260/ZRT265	2ZR-FE	2A	EGP01	4	1		TO-1a	②	BSC-1 BSC-2	B	
	アルファード		H19.6~	NZT260	1NZ-FE	2A	EGP01	4	1		TO-1a	②	BSC-1 BSC-2	B	
			H27.1~	GGH30W/AGH35W	2GR-FE	20A	EGP02	4	1		TO-1a	②	BSC-10	E	
			H27.1~	AGH30W/AGH35W	2AR-FE	20A	EGP02	4	1		TO-1a	②	BSC-10	E	
			H20.5~H26.12	GGH20W/AGH25W	2GR-FE	2A	EGP01	4	1		TO-1a	②	BSC-1	B	
	アルファード ハイブリッド		H20.5~H26.12	ANH20W/ANH25W	2AZ-FE	2A	EGP01	4	1		TO-1a	②	BSC-1	B	
			H27.1~	AYH30W	2AR-FXE	20A	EGP02	4	1	Toyota Safety Sense C 搭載車 取付可能	TO-1a	②	BSC-10	E	
	イスト		H23.11~H26.12	ATH20W	2AZ-FXE	2A	EGP01	4	1		TO-1a	②	BSC-1	B	
			H19.7~	ZSP110	2ZR-FE	2A	EGP01	4	1		TO-1a	②	BSC-1 BSC-2	B	
			H19.7~	NCP110/NCP115	1NZ-FE	2A	EGP01	4	1		TO-1a	②	BSC-1 BSC-2	B	
	ウィッシュ		H24.4~	ZGE22W	3ZR-FAE	2A	EGP01	4	1		TO-1a	②	BSC-9	D	
			H24.4~	ZGE20G/ZGE25G ZGE20W/ZGE25W	2ZR-FAE	2A	EGP01	4	1		TO-1a	②	BSC-9	D	
			H21.4~H24.3	ZGE22W	3ZR-FAE	2A	EGP01	4	1		TO-1a	②	BSC-1 BSC-2	B	
			H21.4~H24.3	ZGE20G/ZGE25G ZGE20W/ZGE25W	2ZR-FAE	2A	EGP01	4	1		TO-1a	②	BSC-1 BSC-2	B	
	ヴァンガード		H19.8~H25.11	ACA33W/ACA38W	2AZ-FE	2A	EGP01	4	1		TO-1a	②	BSC-1 BSC-2	B	
			H19.8~H25.11	GSA33W	2GR-FE	2A	EGP01	4	1		TO-1a	②	BSC-1 BSC-2	B	
	ヴィッツ		H29.1~	NHP130	1NZ-FXE	20A	EGP02	4	1	Toyota Safety Sense C 搭載車 取付可能	TO-1a	②	BSC-10	G	
			H29.1~	NSP130	1NR-FKE	20A	EGP02	4	1	Toyota Safety Sense C 搭載車は適合未確認	TO-1a	②	BSC-10	G	
			H29.1~	NSP135	1NZ-FE	20A	EGP02	4	1	Toyota Safety Sense C 搭載車は適合未確認	TO-1a	②	BSC-10	G	
			H29.1~	KSP130	1KR-FE	20A	EGP02	4	1	Toyota Safety Sense C 搭載車は適合未確認	TO-1a	②	BSC-10	G	
			H26.4~H28.12	NSP130	1NR-FKE	20A	EGP02	4	1		TO-1a	②	BSC-1	B	
			H22.12~H28.12	NCP131	1NZ-FE	20A	EGP02	4	1		TO-1a	②	BSC-1	B	
			H22.12~H28.12	NSP130/NSP135	1NR-FE	20A	EGP02	4	1		TO-1a	②	BSC-1	B	
			H22.12~H28.12	KSP130	1KR-FE	20A	EGP02	4	1		TO-1a	②	BSC-1	B	
			H17.2~H22.11	NCP91	1NZ-FE	2A	EGP01	4	1		TO-1a	②	BSC-1 BSC-2	B	
			H17.2~H22.11	NCP95	2NZ-FE	2A	EGP01	4	1		TO-1a	②	BSC-1 BSC-2	B	
			H17.2~H22.11	SCP90	2SZ-FE	2A	EGP01	4	1		TO-1a	②	BSC-1 BSC-2	B	
			H17.2~H22.11	KSP90	1KR-FE	2A	EGP01	4	1		TO-1a	②	BSC-1 BSC-2	B	
		ヴェルファイア		H27.1~	GGH30W/AGH35W	2GR-FE	20A	EGP02	4	1		TO-1a	②	BSC-10	E
				H27.1~	AGH30W/AGH35W	2AR-FE	20A	EGP02	4	1		TO-1a	②	BSC-10	E
			H20.5~H26.12	GGH20W/AGH25W	2GR-FE	2A	EGP01	4	1		TO-1a	②	BSC-1	B	
			H20.5~H26.12	ANH20W/ANH25W	2AZ-FE	2A	EGP01	4	1		TO-1a	②	BSC-1	B	
	ヴェルファイア ハイブリッド		H27.1~	AYH30W	2AR-FXE	20A	EGP02	4	1	Toyota Safety Sense C 搭載車 取付可能	TO-1a	②	BSC-10	E	
			H23.11~H26.12	ATH20W	2AZ-FXE	2A	EGP01	4	1		TO-1a	②	BSC-1	B	
	ヴォクシー		H28.1~H29.6	ZRR80G/ZRR85G	3ZR-FAE	20A	EGP02	—	8(要検知)	Toyota Safety Sense C 搭載車は適合未確認	TO-1a	②	BSC-10	G	
			H28.1~H29.6	ZRR80W/ZRR85W	3ZR-FAE	20A	EGP02	—	8(要検知)	Toyota Safety Sense C 搭載車は適合未確認	TO-1a	②	BSC-10	G	
			H26.1~H27.12	ZRR80G/ZRR85G	3ZR-FAE	20A	EGP02	—	8(要検知)		TO-1a	②	BSC-9	D	
			H26.1~H27.12	ZRR80W/ZRR85W	3ZR-FAE	20A	EGP02	—	8(要検知)		TO-1a	②	BSC-9	D	
		H22.4~	ZRR70G/ZRR75G	3ZR-FAE	2A	EGP01	4	1		TO-1a	②	BSC-1	B		
		H22.4~	ZRR70W/ZRR75W	3ZR-FAE	2A	EGP01	4	1		TO-1a	②	BSC-1	B		
		H19.6~	ZRR70W/ZRR75W	3ZR-FAE	2A	EGP01	4	1		TO-1a	②	BSC-1	B		
		H19.6~	ZRR70G/ZRR75G	3ZR-FE	2A	EGP01	4	1		TO-1a	②	BSC-1	B		
		H19.6~	ZRR70W/ZRR75W	3ZR-FE	2A	EGP01	4	1		TO-1a	②	BSC-1	B		
		H19.6~	ZRR70G/ZRR75G	3ZR-FE	2A	EGP01	4	1		TO-1a	②	BSC-1	B		
ヴォクシー ハイブリッド		H26.2~H27.12	ZWR80G	2ZR-FXE	20A	EGP02	—	8(要検知)		TO-1a	②	BSC-9	D		
エスクァイア		H28.1~H29.6	ZRR80G/ZRR85G	3ZR-FAE	20A	EGP02	—	8(要検知)	Toyota Safety Sense C 搭載車は適合未確認	TO-1a	②	BSC-10	G		
		H26.10~H27.12	ZRR80G/ZRR85G	3ZR-FAE	20A	EGP02	—	8(要検知)		TO-1a	②	BSC-9	D		
エスクァイア ハイブリッド		H28.1~	ZWR80G	2ZR-FXE	20A	EGP02	—	8(要検知)	Toyota Safety Sense C 搭載車は適合未確認	TO-1a	②	BSC-10	G		
		H26.10~H27.12	ZWR80G	2ZR-FXE	20A	EGP02	—	8(要検知)	Toyota Safety Sense C 搭載車は適合未確認	TO-1a	②	BSC-9	D		
エスティマ		H18.1~H20.11	GSR50W/GSR55W	2GR-FE	2A	EGP01	4	1		TO-1a	②	BSC-1 BSC-2	B		
		H18.1~H20.11	ACR50W/ACR55W	2AZ-FE	2A	EGP01	4	1		TO-1a	②	BSC-1 BSC-2	B		
エスティマ ハイブリッド		H18.6~H28.5	AHR20W	2AZ-FXE	2A	EGP01	4	1		TO-1a	②	BSC-1 BSC-2	B		

ペダルの見張り番用 アクセルハーネス, 車速パルス適合表

2019年6月28日現在

※ワイヤー式アクセル車には取付けできません。

※エンジン型式の表記について、一部のハイブリッド車では車検証表記がエンジン型式+モーター型式になっています。(備考欄に記載) 例) アクア エンジン型式1NZ-FXE, モーター型式1LM ⇒ 1NZ-1LM

※エンジン型式の表記について、カッコ内の項目が2項目以上ある場合は、**カッコ内の全ての条件を満たしている場合に限り適合対象になります。** 例) ワゴンR エンジン型式K6A (NA,CVT) ⇒ 自然吸気エンジンのCVT車

※ブレーキ信号のコネクタ種類が“-”および信号が取りにくい車種については、ブレーキランプ系の信号線から分岐して接続してください。

※コネクタ種類が複数ある車種については、グレードや年式により異なりますので、実車のコネクタ形状を確認してください。

※コネクタ種類や位置については、グレードや年式により異なる場合がありますので、必ず実車のコネクタ形状を確認し、テスト等で導通の確認をしてください。

注意:ダイヤル番号“8”の車種については必ず、取扱説明書の「車速パルスが不明な車種の設定方法(パルス検知)」の作業を行ってから“8”に設定してください。

注意:メーカー純正の安全装備搭載車種については、備考欄に取付可能と記載している車種以外は適合未確認です。記載漏れの可能性もありますので、必ず事前に取付け車両の安全装備の有無を確認してください。

NA: 自然吸気車
T/C: ターボ車

修正・更新

メーカー	車名	追加車種	車両年式	車両型式	エンジン型式	アクセルハーネス	アクセルハーネス品番	車速パルス	ダイヤル番号	備考	車速信号		ブレーキ信号		
											コネクタ種類	位置	コネクタ種類	位置	
トヨタ	オーリス		H27.4~	NRE185H	8NR-FTS	20A	EGP02	-	8(要検知)	Toyota Safety Sense C 搭載車は適合未確認	TO-1a	②	BSC-2	B	
			H24.8~	ZRE186H	2ZR-FAE	20A	EGP02	-	8(要検知)	Toyota Safety Sense C 搭載車は適合未確認	TO-1a	②	BSC-2	B	
			H24.8~	NZE181H/184H	1NZ-FE	20A	EGP02	-	8(要検知)	Toyota Safety Sense C 搭載車は適合未確認	TO-1a	②	BSC-2	B	
			H21.10~	ZRE152H/154H	2ZR-FAE	2A	EGP01	4	1		TO-1a	②	BSC-1 BSC-2	B	
			H18.10~	ZRE152H/154H	2ZR-FE	2A	EGP01	4	1		TO-1a	②	BSC-1 BSC-2	B	
			H18.10~	NZE151H/154H	1NZ-FE	2A	EGP01	4	1		TO-1a	②	BSC-1 BSC-2	B	
		オーリス ハイブリッド		H28.4~	ZWE186H	2ZR-FXE	20A	EGP02	-	8(要検知)	Toyota Safety Sense C 搭載車は適合未確認	TO-1a	②	BSC-2	B
		カムリ		H18.1~H23.9	ACV40/ACV45	2AZ-FE	2A	EGP01	4	1		TO-1a	②	BSC-1 BSC-2	B
		カムリ ハイブリッド		H29.8~	AXVH70	A25A-FXS	20A	EGP02	4	1	Toyota Safety Sense P 搭載車 取付可能	TO-1a	②	BSC-10	E
		カムリ ハイブリッド		H23.9~H29.7	AVV50	2AR-FXE	20A	EGP02	4	1	車検証表記は 2AR-2JM	TO-1a	②	BSC-1 BSC-2	B
		カローラアクシオ		H27.4~	NRE161	2NR-FKE	20A	EGP02	-	8(要検知)	Toyota Safety Sense C 搭載車は適合未確認	TO-1a	②	BSC-2 BSC-10	B G
			H27.4~	NZE164	1NZ-FE	20A	EGP02	-	8(要検知)	Toyota Safety Sense C 搭載車は適合未確認	TO-1a	②	BSC-2 BSC-10	B G	
			H27.4~	NRE160	1NR-FE	20A	EGP02	-	8(要検知)	Toyota Safety Sense C 搭載車は適合未確認	TO-1a	②	BSC-2 BSC-10	B G	
			H24.5~H27.3	NZE161/NZE164	1NZ-FE	20A	EGP02	-	8(要検知)		TO-1a	②	BSC-9	D	
			H24.5~H27.3	NRE160	1NR-FE	20A	EGP02	-	8(要検知)		TO-1a	②	BSC-9	D	
			H22.4~	ZRE142/ZRE144	2ZR-FAE	2A	EGP01	4	1		TO-1a	②	BSC-1 BSC-2	B	
			H18.10~	ZRE142/ZRE144	2ZR-FE	2A	EGP01	4	1		TO-1a	②	BSC-1 BSC-2	B	
		カローラアクシオ ハイブリッド		H27.4~	NKE165	1NZ-FXE	20A	EGP02	-	8(要検知)	Toyota Safety Sense C 搭載車は適合未確認	TO-1a	②	BSC-2 BSC-10	B G
			H25.8~H27.3	NKE165	1NZ-FXE	20A	EGP02	-	8(要検知)		TO-1a	②	BSC-9	D	
		カローラフィールダー		H27.4~	ZRE162G	2ZR-FAE	20A	EGP02	-	8(要検知)	Toyota Safety Sense C 搭載車は適合未確認	TO-1a	②	BSC-2 BSC-10	B G
			H27.4~	NRE161G	2NR-FKE	20A	EGP02	-	8(要検知)	Toyota Safety Sense C 搭載車は適合未確認	TO-1a	②	BSC-2 BSC-10	B G	
			H27.4~	NZE164G	1NZ-FE	20A	EGP02	-	8(要検知)	Toyota Safety Sense C 搭載車は適合未確認	TO-1a	②	BSC-2 BSC-10	B G	
			H24.5~H27.3	ZRE162G	2ZR-FAE	20A	EGP02	-	8(要検知)		TO-1a	②	BSC-9	D	
			H24.5~H27.3	NZE161G/NZE164G	1NZ-FE	20A	EGP02	-	8(要検知)		TO-1a	②	BSC-9	D	
			H22.4~	ZRE142G/ZRE144G	2ZR-FAE	2A	EGP01	4	1		TO-1a	②	BSC-1 BSC-2	B	
			H18.10~	ZRE142G/ZRE144G	2ZR-FE	2A	EGP01	4	1		TO-1a	②	BSC-1 BSC-2	B	
		カローラフィールダー ハイブリッド		H27.4~	NKE165G	1NZ-FXE	20A	EGP02	-	8(要検知)	Toyota Safety Sense C 搭載車 取付可能	TO-1a	②	BSC-2 BSC-10	B G
			H25.8~H27.3	NKE165G	1NZ-FXE	20A	EGP02	-	8(要検知)		TO-1a	②	BSC-9	D	
		カローラルミオン		H26.9~	ZRE152N/ZRE154N	2ZR-FAE	20A	EGP02	4	1		TO-1a	②	BSC-2	A
			H26.9~	NZE151N	1NZ-FE	20A	EGP02	-	8(要検知)		TO-1a	②	BSC-2	A	
	H21.12~		ZRE152N/ZRE154N	2ZR-FAE	2A	EGP01	4	1		TO-1a	②	BSC-1 BSC-2	B		
	H19.10~		ZRE152N/ZRE154N	2ZR-FE	2A	EGP01	4	1		TO-1a	②	BSC-1 BSC-2	B		
	H19.10~		NZE151N	1NZ-FE	2A	EGP01	4	1		TO-1a	②	BSC-1 BSC-2	B		
	クラウン		H27.10~	ARS210	8AR-FTS	20A	EGP02	-	8(要検知)	アスリート(T/C) Toyota Safety Sense P 搭載車は適合未確認	TO-1a	②	BSC-9	D	
		H24.12~	GRS214	2GR-FSE	20A	EGP02	-	8(要検知)	アスリート/ロイヤルサルーン共通	TO-1a TO-8a	②	BSC-9	D		
		H24.12~	GRS210/GRS211	4GR-FSE	20A	EGP02	-	8(要検知)	アスリート/ロイヤルサルーン共通	TO-1a TO-8a	②	BSC-9	D		
	クラウン コンフォート		H18.4~H20.1	GRS183	3GR-FSE	1A	EGP03	4	1	3.0L ロイヤルサルーン 4WD車	TO-5b	⑨	BSC-1	B	
		H20.8~H29.5	TSS10	1TR-FPE	1A	EGP03	4	1		TO-5e	⑨	BSC-2	B		
	クラウン ハイブリッド		H24.12~	AWS210/AWS211	2AR-FSE	20A	EGP02	-	8(要検知)	アスリート/ロイヤルサルーン共通	TO-1a TO-8a	②	BSC-9	D	
	クルーガー		H20.5~H24.11	GWS204	2GR-FSE	2A	EGP01	-	8(要検知)		To-5d	⑨	BSC-1	B	
		H15.8~	MCU20W/MCU25W	1MZ-FE	1A	EGP03	4	1		TO-1a	②	BSC-2	B		
	サクシード		H26.8~	NCP160/NCP165V	1NZ-FE	20A	EGP02	-	8(要検知)		TO-1a	②	BSC-2	B	
		H26.8~	NSP160V	1NR-FE	20A	EGP02	-	8(要検知)		TO-1a	②	BSC-2	B		
	シエンタ		H27.7~	NSP170G/NSP172G	2NR-FKE	20A	EGP02	-	8(要検知)	Toyota Safety Sense C 搭載車は適合未確認	TO-1a	②	BSC-9	D	
		H27.7~	NCP175G	1NZ-FE	20A	EGP02	-	8(要検知)	Toyota Safety Sense C 搭載車は適合未確認	TO-1a	②	BSC-9	D		
	シエンタ ハイブリッド		H27.7~	NHP170G	1NZ-FXE	20A	EGP02	4	1	Toyota Safety Sense C 搭載車 取付可能	TO-1a	②	BSC-10	G	
	スペイド (SPADE)		H24.7~	NCP141/NCP145	1NZ-FE	20A	EGP02	-	8(要検知)	Toyota Safety Sense C 搭載車は適合未確認	TO-1a	②	BSC-9	D	

ペダルの見張り番号 アクセルハーネス、車速パルス適合表

2019年6月28日現在

※ワイヤー式アクセル車には取付けできません。

※エンジン型式の表記について、一部のハイブリッド車では車検証表記がエンジン型式+モーター型式になっています。(備考欄に記載) 例) アクア エンジン型式1NZ-FXE、モーター型式1LM ⇒ 1NZ-1LM

※エンジン型式の表記について、カッコ内の項目が2項目以上ある場合は、**カッコ内の全ての条件を満たしている場合に限り適合対象になります。** 例) ワゴンR エンジン型式K6A (NA,CVT) ⇒ 自然吸気エンジンのCVT車

※ブレーキ信号のコネクタ種類が“-”および信号が取りにくい車種については、ブレーキランプ系の信号線から分岐して接続してください。

※コネクタ種類が複数ある車種については、グレードや年式により異なりますので、実車のコネクタ形状を確認してください。

※コネクタ種類や位置については、グレードや年式により異なる場合がありますので、必ず実車のコネクタ形状を確認し、テスト等で導通の確認をしてください。

注意:ダイヤル番号“8”の車種については必ず、取扱説明書の「車速パルスが不明な車種の設定方法(パルス検知)」の作業を行ってから“8”に設定してください。

注意:メーカー純正の安全装備搭載車種については、備考欄に取付可能と記載している車種以外は適合未確認です。記載漏れの可能性もありますので、必ず事前に取付け車両の安全装備の有無を確認してください。

NA: 自然吸気車
T/C: ターボ車

修正・更新

メーカー	車名	追加車種	車両年式	車両型式	エンジン型式	アクセルハーネス	アクセルハーネス品番	車速パルス	ダイヤル番号	備考	車速信号		ブレーキ信号	
											コネクタ種類	位置	コネクタ種類	位置
トヨタ	ノア		H28.1~H29.6	ZRR80G/ZRR85G	3ZR-FAE	20A	EGP02	—	8(要検知)	Toyota Safety Sense C 搭載車は適合未確認	TO-1a	②	BSC-10	G
			H28.1~H29.6	ZRR80W/ZRR85W	3ZR-FAE	20A	EGP02	—	8(要検知)	Toyota Safety Sense C 搭載車は適合未確認	TO-1a	②	BSC-10	G
			H26.1~H27.12	ZRR80G/ZRR85G	3ZR-FAE	20A	EGP02	—	8(要検知)		TO-1a	②	BSC-9	D
			H26.1~H27.12	ZRR80W/ZRR85W	3ZR-FAE	20A	EGP02	—	8(要検知)		TO-1a	②	BSC-9	D
			H22.4~	ZRR70G/ZRR75G	3ZR-FAE	2A	EGP01	4	1		TO-1a	②	BSC-1	B
			H22.4~	ZRR70W/ZRR75W	3ZR-FAE	2A	EGP01	4	1		TO-1a	②	BSC-1	B
			H19.6~	ZRR70W/ZRR75W	3ZR-FAE	2A	EGP01	4	1		TO-1a	②	BSC-1	B
			H19.6~	ZRR70G/ZRR75G	3ZR-FE	2A	EGP01	4	1		TO-1a	②	BSC-1	B
			H19.6~	ZRR70W/ZRR75W	3ZR-FE	2A	EGP01	4	1		TO-1a	②	BSC-1	B
			H26.2~H27.12	ZWR80G	2ZR-FXE	20A	EGP02	—	8(要検知)		TO-1a	②	BSC-9	D
			H19.8~	TRH211K/TRH216K TRH221K/TRH226K	2TR-FE	1A	EGP03	4	1		TO-1a	②	BSC-1 BSC-2	B
			H19.8~	KDH201K/KDH206K KDH211K/KDH221K	1KD-FTV	1A	EGP03	4	1		TO-1a	②	BSC-1 BSC-2	B
	H19.8~	KDH201V/KDH206V	1KD-FTV	1A	EGP03	4	1		TO-1a	②	BSC-1 BSC-2	B		
	H16.8~	TRH214W/TRH219W TRH224W/TRH229W	2TR-FE	1A	EGP03	4	1		TO-1a	②	BSC-2	B		
	H16.8~	TRH221/TRH226K	2TR-FE	1A	EGP03	4	1		TO-1a	②	BSC-2	B		
	H16.8~	TRH200V/TRH200K	1TR-FE	1A	EGP03	4	1		TO-1a	②	BSC-2	B		
	H16.8~	KDH200V/KDH205V	2KD-FTV	1A	EGP03	4	1		TO-1a	②	BSC-2	B		
	H16.8~	KDH200K/KDH220K/KDH225K	2KD-FTV	1A	EGP03	4	1		TO-1a	②	BSC-2	B		
	H17.8~	GRN215W	1GR-FE	1A	EGP03	4	1		TO-1a	②	BSC-1 BSC-2	B		
	H17.8~	TRN210W/TRN215W	2TR-FE	1A	EGP03	4	1		TO-1a	②	BSC-1 BSC-2	B		
	H25.12~	ZSU60W/ZSU65W	3ZR-FAE	20A	EGP02	—	8(要検知)		Toyota Safety Sense C 搭載車は適合未確認	TO-1a	②	BSC-9	D	
	H18.1~H25.7	GSU35W/GSU36W	2GR-FE	1A	EGP03	4	1			TO-7b	④	BSC-1 BSC-2	B	
	H18.1~H25.7	GSU30W/GSU31W	2GR-FE	1A	EGP03	4	1			TO-7b	④	BSC-1 BSC-2	B	
	H15.2~H18.1	MCU35W/MCU36W	1MZ-FE	1A	EGP03	4	1			TO-7a	④	BSC-2	B	
	H15.2~H18.1	MCU30W/MCU31W	1MZ-FE	1A	EGP03	4	1			TO-7a	④	BSC-2	B	
	H26.1~	AVU65W	2AR-FXE	20A	EGP02	—	8(要検知)		Toyota Safety Sense C 搭載車は適合未確認	TO-1a	②	BSC-9 BSC-10	D G	
	H17.3~H25.12	MHU38W	3MZ-FE	1A	EGP03	—	8(要検知)			TO-7c	④	BSC-1 BSC-2	B	
	H28.4~	M700A/M710A	1KR-FE	2A	EGP01	—	8(要検知)		スマートアシストII 搭載車は適合未確認	TO-1a	②	BSC-1	D	
	H22.2~	NGC30	1NR-FE	2A	EGP01	4	1			TO-1a	②	BSC-1 BSC-2	B	
	H22.2~	KGC30/KGC35	1KR-FE	2A	EGP01	4	1			TO-1a	②	BSC-1 BSC-2	B	
	H24.5~	LA300A/LA310A	KF	2A	EGP01	—	8(要検知)		スマートアシストII 搭載車は適合未確認	TO-1a	②	BSC-1	D	
	H28.8~	LA250A/LA260A	KF	2A	EGP01	—	8(要検知)		スマートアシストII 搭載車は適合未確認	TO-1a	②	BSC-1	D	
	H24.6~	L575A/L585A	KF-DET3	2A	EGP01	—	8(要検知)			TO-1a	②	BSC-1	D	
	H24.6~	L575A/L585A	KF-VE3	2A	EGP01	—	8(要検知)			TO-1a	②	BSC-1	D	
	H24.4~ (NA) H24.6~ (T/C)	L575A/L585A	KF-VE2	2A	EGP01	—	8(要検知)			TO-1a	②	BSC-1	C	
	H23.9~H24.3 (NA) H23.9~H24.5 (T/C)	L575A/L585A	KF-VE2	2A	EGP01	—	8(要検知)			TO-1a	②	BSC-2	A	
	H26.9~	S500U/S510U	KF	2A	EGP01	—	8(要検知)			TO-1a	②	BSC-2	B	
	H28.5~	LA700A/LA710A	KF	2A	EGP01	—	8(要検知)		スマートアシストII 搭載車は適合未確認	TO-1a	②	BSC-1	D	
	H27.7~	LA700A/LA710A	KF	2A	EGP01	—	8(要検知)		スマートアシストII 搭載車は適合未確認	TO-1a	②	BSC-1	D	
	H19.8~	GRE156H	2GR-FE	2A	EGP01	4	1			TO-1a	②	BSC-1 BSC-2	B	
	H18.12~	AZE154H/AZE156H	2AZ-FE	2A	EGP01	4	1			TO-1a	②	BSC-1 BSC-2	B	
	H27.12~	ZVW50/ZVW51/ZVW55	2ZR-FXE	20A	EGP02	—	8(要検知)		Toyota Safety Sense P 搭載車 取付可能 車検証表記は 2ZR-1NM	TO-1a	②	BSC-10	G	
	H26.5~H27.11	ZVW30	2ZR-FXE	20A	EGP02	4	1		車検証表記は 2ZR-3JM	TO-1a	②	BSC-8	D	
	H23.11~H26.4	ZVW30	2ZR-FXE	2A	EGP01	4	1		車検証表記は 2ZR-3JM	TO-1a	②	BSC-8	D	
	H21.5~H23.10	ZVW30	2ZR-FXE	2A	EGP01	4	1		車検証表記は 2ZR-3JM	TO-1a	②	BSC-1	B	
	H15.9~H21.4	NHW20	1NZ-FXE	1A	EGP03	4	1		車検証表記は 1NZ-3CM	TO-6a	③	BSC-1 BSC-2	B	
	H26.11~	ZVW40/41W	2ZR-FXE	20A	EGP02	4	1		ブリクラッシュセーフティシステム搭載車 取付可能 車検証表記は 2ZR-5JM	TO-1a	②	BSC-9	D	
	H26.5~H26.10	ZVW40/41W	2ZR-FXE	20A	EGP02	4	1		車検証表記は 2ZR-5JM	TO-1a	②	—	ブレーキランプ系	
	H24.10~H26.4	ZVW40/41W	2ZR-FXE	2A	EGP01	—	8(要検知)		車検証表記は 2ZR-5JM	TO-1a	②	BSC-1	B	
	H23.5~H24.9	ZVW40/41W	2ZR-FXE	2A	EGP01	4	1		車検証表記は 2ZR-5JM	TO-1a	②	BSC-1	B	
	H26.5~H29.1	ZVW35	2ZR-FXE	20A	EGP02	—	8(要検知)		車検証表記は 2ZR-3JM	TO-1a	②	—	ブレーキランプ系	
	H24.1~	ZVW35	2ZR-FXE	2A	EGP01	—	8(要検知)		車検証表記は 2ZR-3JM	TO-1a	②	BSC-8	D	

ペダルの見張り番号 アクセルハーネス、車速パルス適合表

2019年6月28日現在

※ワイヤー式アクセル車には取付けできません。

※エンジン型式の表記について、一部のハイブリッド車では車検証表記がエンジン型式+モーター型式になっています。(備考欄に記載) 例) アクア エンジン型式1NZ-FXE、モーター型式1LM ⇒ 1NZ-1LM

※エンジン型式の表記について、カッコ内の項目が2項目以上ある場合は、**カッコ内の全ての条件を満たしている場合に限り適合対象になります。** 例) ワゴンR エンジン型式K6A (NA,CVT) ⇒ 自然吸気エンジンのCVT車

※ブレーキ信号のコネクタ種類が“-”および信号が取りにくい車種については、ブレーキランプ系の信号線から分岐して接続してください。

※コネクタ種類が複数ある車種については、グレードや年式により異なりますので、実車のコネクタ形状を確認してください。

※コネクタ種類や位置については、グレードや年式により異なる場合がありますので、必ず実車のコネクタ形状を確認し、テスト等で導通の確認をしてください。

注意:ダイヤル番号“8”の車種については必ず、取扱説明書の「車速パルスが不明な車種の設定方法(パルス検知)」の作業を行ってから“8”に設定してください。

注意:メーカー純正の安全装備搭載車種については、備考欄に取付可能と記載している車種以外は適合未確認です。記載漏れの可能性もありますので、必ず事前に取付け車両の安全装備の有無を確認してください。

NA: 自然吸気車
T/C: ターボ車

修正・更新

メーカー	車名	追加車種	車両年式	車両型式	エンジン型式	アクセルハーネス	アクセルハーネス品番	車速パルス	ダイヤル番号	備考	車速信号		ブレーキ信号		
											コネクタ種類	位置	コネクタ種類	位置	
トヨタ	プレミオ		H28.6~	ZRT260/ZRT265	2ZR-FAE	20A	EGP02	4	1	Toyota Safety Sense C 搭載車は適合未確認	TO-1a	②	BSC-10	G	
				NZT260	1NZ-FE	20A	EGP02	4	1	Toyota Safety Sense C 搭載車は適合未確認	TO-1a	②	BSC-10	G	
			H26.10~H28.5	ZRT260/ZRT265	2ZR-FAE	20A	EGP02	4	1	Toyota Safety Sense C 搭載車は適合未確認	TO-1a	②	BSC-1 BSC2	B	
			H26.10~H28.5	NZT260	1NZ-FE	20A	EGP02	4	1	Toyota Safety Sense C 搭載車は適合未確認	TO-1a	②	BSC-1 BSC-2	B	
			H22.4~	ZRT260/ZRT265	2ZR-FAE	2A	EGP01	4	1		TO-1a	②	BSC-1 BSC-2	B	
			H19.6~	ZRT260/ZRT265	2ZR-FE	2A	EGP01	4	1		TO-1a	②	BSC-1 BSC-2	B	
		H19.6~	NZT260	1NZ-FE	2A	EGP01	4	1		TO-1a	②	BSC-1 BSC-2	B		
		プロボックス		H26.8~	NCP160/165V	1NZ-FE	20A	EGP02	-	8(要検知)		TO-1a	②	BSC-2	B
				H26.8~	NSP160V	1NR-FE	20A	EGP02	-	8(要検知)		TO-1a	②	BSC-2	B
		ベルタ		H17.11~	NCP96	2NZ-FE	2A	EGP01	4	1		TO-1a	②	BSC-1 BSC-2	B
				H17.11~	SCP92	2SZ-FE	2A	EGP01	4	1		TO-1a	②	BSC-1 BSC-2	B
				H17.11~	KSP92	1KR-FE	2A	EGP01	4	1		TO-1a	②	BSC-1 BSC-2	B
		ポルテ・スベイド		H24.8~	NCP141/NCP145	1NZ-FE	20A	EGP02	-	8(要検知)	Toyota Safety Sense C 搭載車は適合未確認	TO-1a	②	BSC-9	D
				H24.8~	NSP140	1NR-FE	20A	EGP02	-	8(要検知)		TO-1a	②	BSC-9	D
		マークX		H21.11~H24.8	GRX133	2GR-FSE	2A	EGP01	4	1		TO-1a	②	BSC-1	B
				H21.11~	GRX130/GRX135	4GR-FSE	2A	EGP01	4	1		TO-1a	②	BSC-1	B
				H16.11~H21.10	GRX121	3GR-FSE	1A	EGP03	4	1		TO-1a	②	BSC-1 BSC-2	B
				H16.11~H21.10	GRX120/GRX125	4GR-FSE	1A	EGP03	4	1		TO-1a	②	BSC-1 BSC-2	B
		マークXジロ		H19.9~	GGA10	2GR-FE	2A	EGP01	4	1		TO-1a	②	BSC-1	B
				H19.9~	ANA10/ANA15	2AZ-FE	2A	EGP01	4	1		TO-1a	②	BSC-8	D
		ラクティス		H26.5~	NCP120/NCP125	1NZ-FE	20A	EGP02	4	1		TO-1a	②	BSC-8	D
				H26.5~	NSP120	1NR-FKE	20A	EGP02	4	1		TO-1a	②	BSC-8	D
				H22.11~H26.4	NCP120/NCP125	1NZ-FE	20A	EGP02	4	1		TO-1a	②	BSC-1 BSC-2	B
				H22.11~H26.4	NSP120	1NR-FE	20A	EGP02	4	1		TO-1a	②	BSC-1 BSC-2	B
				H17.10~	NCP100/NCP105	1NZ-FE	2A	EGP01	4	1		TO-1a	②	BSC-1 BSC-2	B
				H17.10~	SCP100	2SZ-FE	2A	EGP01	4	1		TO-1a	②	BSC-1 BSC-2	B
		ランドクルーザープラド		H27.6~	GDJ150W	1GD-FTV	2A	EGP01	-	8(要検知)		TO-1a	②	BSC-8	D
				H25.9~	TRJ150W	2TR-FE	2A	EGP01	-	8(要検知)		TO-1a	②	BSC-8	D
				H21.9~	TRJ150W	2TR-FE	2A	EGP01	-	8(要検知)		TO-1a	②	BSC-8	D
				H17.8~	GRJ120/121W	1GR-FE	1A	EGP03	4	1		TO-1a	②	BSC-1 BSC-2	B
			H17.8~	TRJ120/125W	2TR-FE	1A	EGP03	4	1		TO-1a	②	BSC-1 BSC-2	B	
			H17.8~	KDJ120W	1KD-FTV	1A	EGP03	4	1		TO-1a	②	BSC-1 BSC-2	B	
	ランドクルーザー200		H19.9~	URJ202W	1UR-FE	2A	EGP01	-	8(要検知)		TO-1a	②	BSC-1	B	
			H19.9~	UZJ200W	2UZ-FE	2A	EGP01	-	8(要検知)		TO-1a	②	BSC-1	B	
	ランドクルーザー70		H26.8~	GRJ76K/GRJ79K	1GR-FE	2A	EGP01	-	8(要検知)		TO-1a	②	BSC-2	B	
	C-HR		H28.12~	ZYX10	2ZR-FXE	20A	EGP02	4	1	Toyota Safety Sense P 搭載車 取付可能 車検証表記は 2ZR-1NM	TO-1a	②	BSC-10	E	
	FJクルーザー		H22.12~	GSJ15W	1GR-FE	1A	EGP03	4	1		TO-1a	②	BSC-2	B	
	iQ		H21.8~	NGJ10	1NR-FE	2A	EGP01	4	1		TO-1a	②	BSC-1 BSC-2	B	
			H20.11~	KGJ10	1KR-FE	2A	EGP01	4	1		TO-1a	②	BSC-1 BSC-2	B	
	JPN TAXI		H29.10~	NTP10	1NZ-FXP	20A	EGP02	4	1	Toyota Safety Sense C 搭載車 取付可能	TO-1a	②	BSC-10	E	
	RAV4		H17.11~H26.4	ACA31W/ACA36W	2AZ-FE	2A	EGP01	4	1		TO-1a	②	BSC-1 BSC-2	B	
	SAI		H27.5~	AZK10	2AZ-FXE	20A	EGP02	4	1	車検証表記は 2AZ-2JM	TO-1a TO-5c	② ⑨	BSC-13	D	
			H21.12~H27.4	AZK10	2AZ-FXE	2A	EGP01	-	8(要検知)	車検証表記は 2AZ-2JM	TO-5c	⑨	BSC-1	B	
	86		H24.4~	ZN6	FA20	2A	EGP01	4	1		TO-1a	②	BSC-7	A	

ペダルの見張り番用 アクセルハーネス、車速パルス適合表

2019年6月28日現在

※ワイヤー式アクセル車には取付けできません。

※エンジン型式の表記について、一部のハイブリッド車では車検証表記がエンジン型式+モーター型式になっています。(備考欄に記載) 例) アクア エンジン型式1NZ-FXE、モーター型式1LM ⇒ 1NZ-1LM

※エンジン型式の表記について、カッコ内の項目が2項目以上ある場合は、**カッコ内の全ての条件を満たしている場合**に限り適合対象になります。 例) ワゴンR エンジン型式K6A (NA,CVT) ⇒ 自然吸気エンジンのCVT車

※ブレーキ信号のコネクタ種類が“-”および信号が取りにくい車種については、ブレーキランプ系の信号線から分岐して接続してください。

※コネクタ種類が複数ある車種については、グレードや年式により異なりますので、実車のコネクタ形状を確認してください。

※コネクタ種類や位置については、グレードや年式により異なる場合がありますので、必ず実車のコネクタ形状を確認し、テスト等で導通の確認をしてください。

注意:ダイヤル番号“8”の車種については必ず、取扱説明書の「車速パルスが不明な車種の設定方法(パルス検知)」の作業を行ってから“8”に設定してください。

注意:メーカー純正の安全装備搭載車種については、備考欄に取付可能と記載している車種以外は適合未確認です。記載漏れの可能性もありますので、必ず事前に取付け車両の安全装備の有無を確認してください。

NA: 自然吸気車
T/C: ターボ車

修正・更新

メーカー	車名	追加車種	車両年式	車両型式	エンジン型式	アクセルハーネス	アクセルハーネス品番	車速パルス	ダイヤル番号	備考	車速信号		ブレーキ信号	
											コネクタ種類	位置	コネクタ種類	位置
日産	ウイングロード		H17.11~	Y12	MR18DE	5A	EGP06	2	0		NI-1a	⑥	BSC-3	D
			H17.11~	Y12	HR15DE	5A	EGP06	2	0		NI-1a	⑥	BSC-3	D
	エクストレイル		H25.12~	T32	MR20DD	5A	EGP06	8	2	エマーゼンシーブレーキパッケージ搭載車は適合未確認	NI-5d	⑨	BSC-3	D
			H25.1~	T31	M9R	5A	EGP06	2	0		NI-1a	⑥	BSC-3	D
			H19.8~H25.11	T31	QR25DE	5A	EGP06	2	0		NI-1a	⑥	BSC-3	D
			H19.8~H25.11	T31/NT31	MR20DE	5A	EGP06	2	0		NI-1a	⑥	BSC-3	D
	エルグランド		H22.8~H24.12	E52	VQ35DE	5A	EGP06	2	0		NI-1a	⑥	BSC-3	D
			H22.8~	E52	QR25DE	5A	EGP06	2	0		NI-1a	⑥	BSC-3	D
	キャラバン (NV350)		H24.6~	E26	QR20DE/QR25DE (AT)	5A	EGP06	-	0	8(要検知) エマーゼンシーブレーキパッケージ搭載車は適合未確認	NI-5c	⑨	BSC-3	D
			H24.6~	E26	YD25DDTi (AT)	5A	EGP06	-	0	8(要検知) エマーゼンシーブレーキパッケージ搭載車は適合未確認	NI-5c	⑨	BSC-3	D
			H19.9~	E25	QR20DE/QR25DE	5A	EGP06	2	0		NI-5b	⑨	-	ブレーキランプ系
			H19.9~	E25	ZD30DDTi	5A	EGP06	2	0		NI-5b	⑨	BSC-4	A
	キューブ・キューブキュービック		H20.11~	Z12	HR15DE	5A	EGP06	2	0	車検証表記は「HR15」	NI-1a	⑦	BSC-3	D
			H17.5~	Z11	HR15DE	5A	EGP06	2	0	車検証表記は「HR15」	NI-1a	⑤	BSC-3	D
			H14.10~	Z11	CR14DE	5A	EGP06	2	0		NI-1a	⑦	BSC-3	D
			H22.11~H27.10	F15	MR16DDT	5A	EGP06	2	0		NI-1a	⑥	BSC-3	D
	ジューク		H22.6~H27.10	F15	HR15DE	5A	EGP06	2	0		NI-1a	⑥	BSC-3	D
	シルフィ		H24.12~	TB17	MRA8DE	5A	EGP06	2	0		NI-1a	⑥	BSC-5	D
	セレナ		H22.11~H28.7	C26	MR20DD	5A	EGP06	2	0	アドバンスドセーフティパッケージ搭載車は適合未確認	NI-1a	⑥	BSC-5	C
			H17.5~H22.11	C25	MR20DE	5A	EGP06	2	0		NI-1a	⑤	BSC-3	D
	セレナ ハイブリッド		H28.8~	C27	MR20DD	5A	EGP06	2	0	セーフティーバック搭載車は適合未確認	NI-1b	②	BSC-5	C
			H24.8~H28.7	C26	MR20DD	5A	EGP06	2	0	アドバンスドセーフティパッケージ搭載車は適合未確認	NI-1a	⑥	BSC-5	C
			H20.6~H26.1	J32	VQ25DE/VQ35DE	5A	EGP06	2	0		NI-1a	⑤	BSC-3	D
	ティアナ		H20.6~H26.1	J32	QR25DE	5A	EGP06	2	0		NI-1a	⑤	BSC-3	D
			H15.2~H20.6	J31	VQ23DE/VQ35DE	5A	EGP06	2	0		NI-1a	⑤	BSC-3	D
			H15.2~H20.6	J31	QR25DE	5A	EGP06	2	0		NI-1a	⑤	BSC-3	D
	ティーダ・ティーダラティオ		H16.9~	C11	MR18DE	5A	EGP06	2	0		NI-1a	⑥	BSC-3	D
			H16.9~	C11	HR15DE	5A	EGP06	2	0		NI-1a	⑥	BSC-3	D
	デイズ		H25.6~	B21W	3B20	1D	EGP09	3B20	0	エマーゼンシーブレーキ搭載車は適合未確認	MI-7a	①	BSC-1	B
	デイズルークス		H26.2~	B21A	3B20	1D	EGP09	2	0		MI-7a	①	BSC-2	A
			H26.2~	B21A	3B20	1D	EGP09	2	0	エマーゼンシーブレーキ搭載車は適合未確認	MI-7a	①	BSC-1	B
	デュアリス		H19.5~	J10	MR20DE	5A	EGP06	2	0		NI-1a	⑥	BSC-2	A
	ノート		H26.10~H28.11	E12	HR16DE	5A	EGP06	2	0	エマーゼンシーブレーキ搭載車は適合未確認	NI-1a	⑥	BSC-3	D
			H24.9~H28.11	E12	HR12DE/HR12DDR	5A	EGP06	2	0	エマーゼンシーブレーキ搭載車は適合未確認	NI-1a	⑥	BSC-4	A
			H20.10~H24.8	E11	HR16DE	5A	EGP06	2	0		NI-1a	⑥	BSC-3	D
			H17.1~H24.8	E11	HR15DE	5A	EGP06	2	0		NI-1a	⑥	BSC-3	D
			H19.12~	Y50	VQ25HR	5A	EGP06	2	0	インテリジェントペダル車は取付不可	NI-1a	⑧	BSC-3	B
	フーガ		H16.10~	Y50	VQ25DE/VQ35DE	5A	EGP06	2	0		NI-1a	⑧	BSC-3	B
	ブルーバードシルフィ		H17.12~H24.12	G11	MR20DE	5A	EGP06	2	0		NI-1a	⑥	BSC-4	A
			H17.12~H24.12	G11	HR15DE	5A	EGP06	2	0		NI-1a	⑥	BSC-5	D
	ブレザージュ		H15.7~H21.8	U31	VQ35DE	5A	EGP06	2	0		NI-1a	⑥	BSC-3	D
			H15.7~H21.8	U31	QR25DE	5A	EGP06	2	0		NI-1a	⑥	BSC-3	D
	マーチ		H22.7~	K13	HR12DE	5A	EGP06	2	0		NI-1a	⑥	BSC-3	D
			H17.8~H22.7	K12	HR15DE	5A	EGP06	8	2		NI-5a	⑨	BSC-3	D
			H17.8~	K12	CR12DE/CR14DE	5A	EGP06	-	0	8(要検知)	NI-5a	⑨	BSC-3	D
			H14.11~	K12	CR14DE	5A	EGP06	2	0		NI-5a	⑨	BSC-3	D
			H14.11~	K12	CR12DE	5A	EGP06	2	0		NI-5a	⑨	BSC-3	D
			H14.11~	K12	CR10DE	5A	EGP06	2	0		NI-5a	⑨	BSC-3	D
			H20.9~	Z51	VQ35DE	5A	EGP06	2	0		NI-1a	⑥	BSC-5	D
	ムラーノ		H20.9~	Z51	QR25DE	5A	EGP06	2	0		NI-1a	⑥	BSC-5	D
		H16.9~H20.9	Z50	VQ35DE	5A	EGP06	2	0		NI-1a	⑥	BSC-4	A	
		H16.9~H20.9	Z50	QR25DE	5A	EGP06	2	0		NI-1a	⑥	BSC-4	A	
モコ		H23.2~	MG33S	R06A	1C	EGP07	-	0	8(要検知)	TO-1a	②	-	ブレーキランプ系	
ラフェスタ		H16.12~H24.5	B30/NB30	MR20DE	5A	EGP06	2	0		NI-1a	⑤	BSC-3	D	
リーフ		H22.12~H24.10	ZE0	モーター	5A	EGP06	8	2		NI-2a	②	BSC-3	D	
		H24.11~H29.9	AZE0	モーター	5A	EGP06	8	2		NI-2a	②	BSC-3	C	
ルークス		H21.12~	ML21S	K6A	1C	EGP07	4	1		TO-1a	②	-	ブレーキランプ系	
		H20.12~	Y12	HR16DE	5A	EGP06	2	0		NI-1a	⑥	BSC-3	D	
AD・AD EXPERT		H18.12~	Y12	MR18DE	5A	EGP06	2	0		NI-1a	⑥	BSC-3	D	
		H18.12~	Y12	HR15DE	5A	EGP06	2	0		NI-1a	⑥	BSC-3	D	
		H18.12~H25.5	Y12	CR12DE	5A	EGP06	2	0		NI-1a	⑥	BSC-3	D	
NV100 クリッパー		H27.2~	DR17V	R06A(NA)	2C	EGP08	-	0	8(要検知) エマーゼンシーブレーキパッケージ搭載車は適合未確認	TO-1a	②	BSC-1	D	
NV200 バネット		H21.5~	M20	HR16DE	5A	EGP06	-	0	8(要検知)	NI-5a	⑨	BSC-2	B	
		H21.5~	M20	HR16DE	5A	EGP06	-	0	8(要検知)	NI-5a	⑨	BSC-6	C	
		H21.5~	M20	HR16DE	5A	EGP06	-	0	8(要検知)	NI-5a	⑨	BSC-3	D	

ペダルの見張り番号 アクセルハーネス、車速パルス適合表

2019年6月28日現在

※ワイヤー式アクセル車には取付けできません。

※エンジン型式の表記について、一部のハイブリッド車では車検証表記がエンジン型式+モーター型式になっています。(備考欄に記載) 例) アクア エンジン型式1NZ-FXE、モーター型式1LM ⇒ 1NZ-1LM

※エンジン型式の表記について、カッコ内の項目が2項目以上ある場合は、**カッコ内の全ての条件を満たしている場合**に限り適合対象になります。 例) ワゴンR エンジン型式K6A (NA,CVT) ⇒ 自然吸気エンジンのCVT車

※ブレーキ信号のコネクタ種類が“-”および信号が取りにくい車種については、ブレーキランプ系の信号線から分岐して接続してください。

※コネクタ種類が複数ある車種については、グレードや年式により異なりますので、実車のコネクタ形状を確認してください。

※コネクタ種類や位置については、グレードや年式により異なる場合がありますので、必ず実車のコネクタ形状を確認し、テスト等で導通の確認をしてください。

注意:ダイヤル番号“8”の車種については必ず、取扱説明書の「車速パルスが不明な車種の設定方法(パルス検知)」の作業を行ってから“8”に設定してください。

注意:メーカー純正の安全装備搭載車種については、備考欄に取付可能と記載している車種以外は適合未確認です。記載漏れの可能性もありますので、必ず事前に取付け車両の安全装備の有無を確認してください。

NA: 自然吸気車
T/C: ターボ車

修正・更新

メーカー	車名	追加車種	車両年式	車両型式	エンジン型式	アクセルハーネス	アクセルハーネス品番	車速パルス	ダイヤル番号	備考	車速信号		ブレーキ信号		
											コネクタ種類	位置	コネクタ種類	位置	
ホンダ	アコード ハイブリッド		H25.6~H28.4	CR6	LFA	7B	EGP04	4	1		HO-2b	②	BSC-14	D	
	インサイト		H21.2~H26.3	ZE2	LDA	7A	EGP05	4	1		HO-2a	②	BSC-3	B	
	グレイス		H26.12~	GM4/GM5	LEB	7B	EGP04	4	1	シティブレーキアクティブシステム搭載車は適合未確認	HO-2a	②	BSC-12	D	
	シヤトル		H27.5~	GK8/GK9	L15B	7B	EGP04	4	1	シティブレーキアクティブシステム搭載車は適合未確認	HO-2a	②	BSC-1	B	
	シヤトル ハイブリッド		H27.5~	GP7/GP8	LEB	7B	EGP04	4	1	シティブレーキアクティブシステム搭載車は適合未確認	HO-2a	②	BSC-1	B	
	ステップワゴン		H27.4~	RP1/RP2	L15B	7B	EGP04	4	1	シティブレーキアクティブシステム搭載車は適合未確認	HO-2a	②	BSC-11	B	
	フィット			H25.9~	GK5/GK6	L15B	7B	EGP04	4	1	シティブレーキアクティブシステム搭載車は適合未確認	HO-2a	②	BSC-11	B
				H25.9~	GK3/GK4	L13B	7B	EGP04	4	1	シティブレーキアクティブシステム搭載車は適合未確認	HO-2a	②	BSC-11	B
				H19.10~H25.9	GE8/GE9	L15A	7A	EGP05	4	1		HO-2a	②	BSC-2	B
				H19.10~H25.9	GE6/GE7	L13A	7A	EGP05	4	1		HO-2a	②	BSC-2	B
	フィット ハイブリッド			H25.9~	GP5/GP6	LEB	7B	EGP04	4	1	シティブレーキアクティブシステム搭載車は適合未確認	HO-2a	②	BSC-12	D
				H22.10~H25.8	GP1/GP4	LDA	7A	EGP05	-	8(要検知)		HO-2a	②	BSC-2	B
	フィットシヤトル			H23.6~	GG7/GG8	L15A	7A	EGP05	4	1		HO-2a	②	BSC-2	B
	フィットシヤトル ハイブリッド			H23.6~	GP2	LDA	7A	EGP05	-	8(要検知)		HO-2a	②	BSC-2	B
	フリード			H20.5~H28.8	GB3/GB4	L15A	7A	EGP05	4	1		HO-2a	②	BSC-2	B
	フリード ハイブリッド			H28.9~	GB7/GB8	LEB	7B	EGP04	-	8(要検知)	Honda SENSING搭載車は適合未確認	HO-2a	②	BSC-12	D
				H23.10~H28.8	GP3	LEA	7A	EGP05	4	1		HO-2a	②	BSC-2	B
	フリードスバイク			H22.7~	GB3/GB4	L15A	7A	EGP05	4	1		HO-2a	②	BSC-2	B
	フリードスバイク ハイブリッド			H23.10~	GP3	LEA	7A	EGP05	4	1		HO-2a	②	BSC-2	B
	モビリオ			H16.1~H20.6	GB1	L15A	7A	EGP05	-	8(要検知)		HO-2a	②	BSC-2	B
	CR-Z			H22.2~	ZF1	LEA	7A	EGP05	4	1		HO-2a	②	BSC-2	B
	N-BOX・N-BOX+・N-BOXスラッシュ			H25.12~	JF1/JF2	S07A	7B	EGP04	4	1	シティブレーキアクティブシステム搭載車は適合未確認	HO-2a	②	BSC-11	B
				H23.12~	JF1/JF2	S07A	7B	EGP04	4	1	シティブレーキアクティブシステム搭載車は適合未確認	HO-2a	②	BSC-11	B
	N-ONE			H24.11~	JG1/JG2	S07A	7B	EGP04	4	1	シティブレーキアクティブシステム搭載車は適合未確認	HO-2a	②	BSC-11	B
	N-WGN			H25.11~	JH1/JH2	S07A	7B	EGP04	4	1	シティブレーキアクティブシステム搭載車は適合未確認	HO-2a	②	BSC-11	B
ヴェゼル			H.25.12~	RU1/RU2	L15B	7B	EGP04	4	1	Honda SENSING搭載車は適合未確認	HO-2a	②	BSC-11	B	
ヴェゼルハイブリッド			H.25.12~	RU3/RU4	LEB	7B	EGP04	4	1	Honda SENSING搭載車は適合未確認	HO-2a	②	BSC-14	D	

ペダルの見張り番号 アクセルハーネス, 車速パルス適合表

2019年6月28日現在

※ワイヤー式アクセル車には取付けできません。

※エンジン型式の表記について、一部のハイブリッド車では車検証表記がエンジン型式+モーター型式になっています。(備考欄に記載) 例) アクア エンジン型式1NZ-FXE, モーター型式1LM ⇒ 1NZ-1LM

※エンジン型式の表記について、カッコ内の項目が2項目以上ある場合は、**カッコ内の全ての条件を満たしている場合**に限り適合対象になります。 例) ワゴンR エンジン型式K6A (NA,CVT) ⇒ 自然吸気エンジンのCVT車

※ブレーキ信号のコネクタ種類が“-”および信号が取りにくい車種については、ブレーキランプ系の信号線から分岐して接続してください。

※コネクタ種類が複数ある車種については、グレードや年式により異なりますので、実車のコネクタ形状を確認してください。

※コネクタ種類や位置については、グレードや年式により異なる場合がありますので、必ず実車のコネクタ形状を確認し、テスト等で導通の確認をしてください。

注意:ダイヤル番号“8”の車種については必ず、取扱説明書の「車速パルスが不明な車種の設定方法(パルス検知)」の作業を行ってから“8”に設定してください。

注意:メーカー純正の安全装備搭載車種については、備考欄に取付可能と記載している車種以外は適合未確認です。記載漏れの可能性もありますので、必ず事前に取付け車両の安全装備の有無を確認してください。

NA: 自然吸気車
T/C: ターボ車

修正・更新

メーカー	車名	追加車種	車両年式	車両型式	エンジン型式	アクセルハーネス	アクセルハーネス品番	車速パルス	ダイヤル番号	備考	車速信号		ブレーキ信号		
											コネクタ種類	位置	コネクタ種類	位置	
ダイハツ	アトレーワゴン		H27.4~	S321G/S331G	KF	2A	EGP01	-	8(要検知)			TO-1a	②	BSC-2	B
			H28.5~	LA700S/LA710S	KF	2A	EGP01	4	1	スマートアシストII搭載車は適合未確認		TO-1a	②	BSC-1	C
	ウェイク		H26.11~H28.4	LA700S/LA710S	KF	2A	EGP01	4	1	スマートアシスト搭載車は適合未確認		TO-1a	②	BSC-1	D
	キャスト		H27.9~	LA250S/LA260S	KF	2A	EGP01	4	1	スマートアシストII搭載車は適合未確認		TO-1a	②	BSC-1	D
	コペン		H26.6~	LA400K	KF	2A	EGP01	-	8(要検知)			TO-1a	②	BSC-1	D
			H27.5~	LA600S/LA610S	KF	2A	EGP01	4	1	スマートアシストIII搭載車は適合未確認		TO-1a	②	BSC-1	D
			H25.10~H27.4	LA600S/LA610S	KF	2A	EGP01	-	8(要検知)	スマートアシストII搭載車は適合未確認		TO-1a	②	BSC-1	D
	タント		H24.6~H25.10	L375S/L385S	KF-DET3	2A	EGP01	4	1			TO-1a	②	BSC-1	D
			H23.12~H25.10	L375S/L385S	KF-VE3	2A	EGP01	4	1			TO-1a	②	BSC-1	D
			H23.6~H25.10	L375S/L385S	KF-VE2	2A	EGP01	-	8(要検知)			TO-1a	②	BSC-2	A
	タントエグゼ		H24.6~H26.4	L455S/L465S	KF-DET3	2A	EGP01	4	1			TO-1a	②	BSC-1	D
			H23.7~H26.4	L455S/L465S	KF-VE2	2A	EGP01	4	1			TO-1a	②	BSC-1	D
	トール		H28.11~	M900S/M910S	1KR-FE	2A	EGP01	4	1	スマートアシストII搭載車は適合未確認		TO-1a	②	BSC-1	C
	ハイゼットトラック		H26.9~	S500P/S510P	KF	2A	EGP01	4	1	スマートアシストII搭載車は適合未確認		TO-1a	②	BSC-2	B
			H28.4~	M700S/M710S	1KR-FE	2A	EGP01	4	1	スマートアシストII搭載車は適合未確認		TO-1a	②	BSC-1	D
	ブーン		H22.2~H28.4	M601S	1NR-FE	2A	EGP01	4	1			TO-1a	②	-	ブレーキランプ系
			H22.2~H28.4	M600S/M610S	1KR-FE	2A	EGP01	4	1			TO-1a	②	-	ブレーキランプ系
	ミライース		H29.5~	LA350S	KF	2A	EGP01	4	1	スマートアシストIII搭載車 取付可能		MI-5a	⑨	BSC-1	D
			H23.9~H29.4	LA300S/LA310S	KF	2A	EGP01	4	1	スマートアシスト搭載車は適合未確認		TO-1a	②	BSC-1	D
	ミラココア		H24.4~	L675S/L685S	KF	2A	EGP01	4	1			TO-1a	②	BSC-1	C
			H27.5~	LA150S/LA160S	KF	2A	EGP01	4	1	スマートアシストII搭載車は適合未確認		TO-1a	②	BSC-1	D
	ムーヴ		H26.12~H27.4	LA150S/LA160S	KF	2A	EGP01	4	1	スマートアシスト搭載車は適合未確認		TO-1a	②	BSC-1	D
			H24.12~H26.12	LA100S/LA110S	KF	2A	EGP01	4	1	スマートアシスト搭載車は適合未確認		TO-1a	②	BSC-1	D
	ムーヴキャンバス		H28.9~	LA800S/LA810S	KF	2A	EGP01	4	1	スマートアシストII搭載車は適合未確認		TO-1a	②	BSC-1	C
			H24.4~	L575S/L585S	KF	2A	EGP01	4	1			TO-1a	②	BSC-1	D
	ムーヴコンテ		H23.6~H24.3	L575S/L585S	KF	2A	EGP01	4	1			TO-1a	②	-	ブレーキランプ系

ペダルの見張り番号 アクセルハーネス、車速パルス適合表

2019年6月28日現在

※ワイヤー式アクセル車には取付けできません。

※エンジン型式の表記について、一部のハイブリッド車では車検証表記がエンジン型式+モーター型式になっています。(備考欄に記載) 例) アクア エンジン型式1NZ-FXE、モーター型式1LM ⇒ 1NZ-1LM

※エンジン型式の表記について、カッコ内の項目が2項目以上ある場合は、**カッコ内の全ての条件を満たしている場合に限り適合対象**になります。 例) ワゴンR エンジン型式K6A (NA,CVT) ⇒ 自然吸気エンジンのCVT車

※ブレーキ信号のコネクタ種類が“-”および信号が取りにくい車種については、ブレーキランプ系の信号線から分岐して接続してください。

※コネクタ種類が複数ある車種については、グレードや年式により異なりますので、実車のコネクタ形状を確認してください。

※コネクタ種類や位置については、グレードや年式により異なる場合がありますので、必ず実車のコネクタ形状を確認し、テスト等で導通の確認をしてください。

注意:ダイヤル番号“8”の車種については必ず、取扱説明書の「車速パルスが不明な車種の設定方法(パルス検知)」の作業を行ってから“8”に設定してください。

注意:メーカー純正の安全装備搭載車種については、備考欄に取付可能と記載している車種以外は適合未確認です。記載漏れの可能性もありますので、必ず事前に取付け車両の安全装備の有無を確認してください。

NA: 自然吸気車
T/C: ターボ車

修正・更新

メーカー	車名	追加車種	車両年式	車両型式	エンジン型式	アクセルハーネス	アクセルハーネス品番	車速パルス	ダイヤル番号	備考	車速信号		ブレーキ信号	
											コネクタ種類	位置	コネクタ種類	位置
スバル	インプレッサ		H19.6~H23.12	GH8	EJ20 (T/C)	2A	EGP01	4	1		SB-1a	⑥	BSC-7	B
			H19.6~H23.10	GH7	EJ20	2A	EGP01	4	1		SB-1a	⑥	BSC-7	B
			H20.10~H23.12	GH6	EJ20	2A	EGP01	4	1		SB-1a	⑥	BSC-7	B D
			H19.6~H23.10	GH2/GH3	EL15	2A	EGP01	4	1		SB-1a	⑥	BSC-7	B D
	インプレッサスポーツ		H18.6~H19.6	GDC/GDD	EL15	2A	EGP01	4	1		SB-1a	⑥	BSC-4	B
			H28.10~	GT6/GT7	FB20	2A	EGP01	4	1	アイサイト搭載車は適合未確認	TO-1a	②	-	ブレーキランプ系
			H23.12~H28.9	GP6/GP7	FB20	2A	EGP01	4	1	アイサイト搭載車は適合未確認	SB-1a	⑥	BSC-7	D
			H23.12~H28.9	GP2/GP3	FB16	2A	EGP01	4	1	アイサイト搭載車は適合未確認	SB-1a	⑥	BSC-3	C
	インプレッサXVハイブリッド		H27.7~	GPE	FB20	2A	EGP01	4	1	アイサイト搭載車は適合未確認	SB-1a	⑥	BSC-3	B
	インプレッサスポーツワゴン		H18.6~H19.6	GGC/GGD	EL15	2A	EGP01	4	1		SB-1a	⑥	BSC-4	B
	インプレッサアネシス		H20.10~H23.12	GE6/GE7	EJ20	2A	EGP01	4	1		SB-1a	⑥	BSC-3	B D
			H20.10~H23.12	GE2/GE3	EL15	2A	EGP01	4	1		SB-1a	⑥	BSC-3	B D
	インプレッサG4		H28.10~	GK6/GK7	FB20	2A	EGP01	4	1	アイサイト搭載車は適合未確認	TO-1a	②	-	ブレーキランプ系
			H23.12~H28.9	GJ6/GJ7	FB20	2A	EGP01	4	1	アイサイト搭載車は適合未確認	SB-1a	⑥	BSC-7	D
			H23.12~H28.9	GJ2/GJ3	FB16	2A	EGP01	4	1	アイサイト搭載車は適合未確認	SB-1a	⑥	BSC-3	C
	インプレッサWRX STI		H26.8~	VAB	EJ20 (T/C)	2A	EGP01	4	1		SB-1a	⑥	BSC-3	B
			H22.7~H26.8	GVB	EJ20 (T/C)	2A	EGP01	4	1		SB-1a	⑥	BSC-3	B D
	インプレッサWRX STI A-Line		H19.10~H26.8	GRB	EJ20 (T/C)	2A	EGP01	4	1		SB-1a	⑥	BSC-7	A
			H22.7~H26.8	GVF	EJ25 (T/C)	2A	EGP01	4	1		SB-1a	⑥	BSC-3	B D
			H22.7~H26.8	GRF	EJ25 (T/C)	2A	EGP01	4	1		SB-1a	⑥	BSC-3	B D
	インプレッサWRX S4		H26.8~	VAG	FA20 (T/C)	2A	EGP01	4	1		SB-1a	⑥	BSC-3	B
	エクシーガ		H21.12~	YA9	EJ25	2A	EGP01	4	1	アイサイト搭載車は適合未確認	SB-1a	⑥	BSC-4	A
			H20.6~	YA4/YA5	EJ20	2A	EGP01	4	1	アイサイト搭載車は適合未確認	SB-1a	⑥	BSC-4	A
	ジャスティ		H28.11~	M900F/M910F	1KR-FE	2A	EGP01	4	1	スマートアシストII搭載車は適合未確認	TO-1a	②	BSC-1	D
			H27.5~	LA150F/LA160F	KF	2A	EGP01	-	-	8(要検知) スマートアシストII搭載車は適合未確認	TO-1a	②	BSC-1	D
	ステラ		H26.12~H27.4	LA150F/LA160F	KF	2A	EGP01	-	-	8(要検知) スマートアシストII搭載車は適合未確認	TO-1a	②	BSC-1	D
			H24.12~H26.12	LA100F/LA110F	KF	2A	EGP01	4	1	スマートアシスト搭載車は適合未確認	TO-1a	②	-	ブレーキランプ系
			H23.9~H26.12	LA100F/LA110F	KF	2A	EGP01	4	1		TO-1a	②	BSC-4	A
			H18.6~H23.5	RN1/RN2	EN07 (NA)	1A	EGP03	4	1		SB-7a	④	BSC-4	A
	トレジア		H26.5~H28.3	NCP120X/NCP125X	1NZ-FE	20A	EGP02	4	1		TO-1a	②	BSC-8	D
			H26.5~H28.3	NSP120X	1NR-FKE	20A	EGP02	4	1		TO-1a	②	BSC-8	D
			H22.11~H26.4	NCP120X/NCP125X	1NZ-FE	20A	EGP02	4	1		TO-1a	②	BSC-1 BSC-2	B
			H22.11~H26.4	NSP120X	1NR-FE	20A	EGP02	4	1		TO-1a	②	BSC-1	B
	フォレストア		H22.10~H24.11	SHJ	FB20	2A	EGP01	4	1		SB-1a	⑥	BSC-4	A
			H22.10~H24.11	SH9	EJ25	2A	EGP01	4	1		SB-1a	⑥	BSC-3 BSC-4	C B
			H19.12~H24.11	SH5	EJ20	2A	EGP01	4	1		SB-1a	⑥	BSC-4	A
	プレオ		H17.1~H19.12	SG5 (D型~)	EJ20 (NA)	2A	EGP01	4	1		SB-1a	⑥	BSC-4	A
	プレオプラス		H23.7~	L285F/L285B	KF	2A	EGP01	4	1		SB-1a	⑥	BSC-2	A
	ルクラ		H24.5~	LA300F/LA310F	KF	2A	EGP01	-	-	8(要検知) スマートアシスト搭載車は適合未確認	TO-1a	②	BSC-1	D
	レヴォーグ		H23.7~H27.5	L455F/L465F	KF-VE2	2A	EGP01	4	1		TO-1a	②	BSC-2	A
		H26.6~	VMG	FA20 (T/C)	2A	EGP01	-	-	8(要検知) アイサイト搭載車は適合未確認	SB-1a	⑥	BSC-3	B	
レガシイ		H26.6~	VM4	FB16 (T/C)	2A	EGP01	-	-	8(要検知) アイサイト搭載車は適合未確認	SB-1a	⑥	BSC-3	B	
		H21.5~H26.4	BR9	EJ25	2A	EGP01	4	1	アイサイト搭載車は適合未確認	SB-1a	⑥	BSC-4	A	
		H21.5~H22.4	BRF	EZ36	2A	EGP01	4	1		SB-1a	⑥	BSC-4	A	
		H21.5~H22.4	BM9	EJ25	2A	EGP01	4	1		SB-1a	⑥	BSC-4	A	
		H20.5~	BPH	EJ25	2A	EGP01	4	1		SB-1a	⑥	BSC-4	A	
		H19.11~	BL9	EJ25	2A	EGP01	4	1		SB-1a	⑥	BSC-4	A	
		H19.5~	BL5/BP5 (E型~)	EJ20 (T/C)	2A	EGP01	4	1		SB-1a	⑥	BSC-3 BSC-4	C B	
		H19.5~	BL5/BP5 (E型~)	EJ20 (SOHC,NA)	2A	EGP01	4	1		SB-1a	⑥	BSC-3 BSC-4	C B	
		H18.5~	BLE/BPE (D型~)	EZ30	2A	EGP01	4	1		SB-1a	⑥	BSC-3 BSC-4	C B	
		H18.5~	BP9 (D型~)	EJ25	2A	EGP01	4	1		SB-1a	⑥	BSC-3 BSC-4	C B	
		H18.5~	BL5/BP5 (D型~)	EJ20 (T/C)	2A	EGP01	4	1		SB-1a	⑥	BSC-3 BSC-4	C B	
	BRZ		H24.3~	ZC6	FA20	2A	EGP01	-	-	8(要検知)	TO-1a	②	BSC-7	A

ペダルの見張り番号 アクセルハーネス, 車速パルス適合表

2019年6月28日現在

※ワイヤー式アクセル車には取付けできません。

※エンジン型式の表記について、一部のハイブリッド車では車検証表記がエンジン型式+モーター型式になっています。(備考欄に記載) 例) アクア エンジン型式1NZ-FXE, モーター型式1LM ⇒ 1NZ-1LM

※エンジン型式の表記について、カッコ内の項目が2項目以上ある場合は、**カッコ内の全ての条件を満たしている場合に限り**適合対象になります。 例) ワゴンR エンジン型式K6A (NA,CVT) ⇒ 自然吸気エンジンのCVT車

※ブレーキ信号のコネクタ種類が“-”および信号が取りにくい車種については、ブレーキランプ系の信号線から分岐して接続してください。

※コネクタ種類が複数ある車種については、グレードや年式により異なりますので、実車のコネクタ形状を確認してください。

※コネクタ種類や位置については、グレードや年式により異なる場合がありますので、必ず実車のコネクタ形状を確認し、テスト等で導通の確認をしてください。

注意:ダイヤル番号“8”の車種については必ず、取扱説明書の「車速パルスが不明な車種の設定方法(パルス検知)」の作業を行ってから“8”に設定してください。

注意:メーカー純正の安全装備搭載車種については、備考欄に取付可能と記載している車種以外は適合未確認です。記載漏れの可能性もありますので、必ず事前に取付け車両の安全装備の有無を確認してください。

NA: 自然吸気車
T/C: ターボ車

修正・更新

メーカー	車名	追加車種	車両年式	車両型式	エンジン型式	アクセルハーネス	アクセルハーネス品番	車速パルス	ダイヤル番号	備考	車速信号		ブレーキ信号	
											コネクタ種類	位置	コネクタ種類	位置
マツダ	アテンザ		H17.6~	GG3P/GG3S	L3-VE	1A	EGP03	4	1		MA-2a	(2)	BSC-5	C
			H17.6~H20.1	GY3W	L3-VE	1A	EGP03	4	1		MA-2a	(2)	BSC-5	C
	アテンザスポーツワゴン		H17.6~H20.1	GYEW	LF-VE	1A	EGP03	4	1		MA-2a	(2)	BSC-5	C
	キャロルエコ		H24.11~H27.1	HB35S	R06A	1C	EGP07	4	1		TO-1a	(2)	BSC-1	D
			H23.6~	DEJFS	P3-VPS	2A	EGP01	—	8(要検知)	i-ACTIVSENSE搭載車は適合未確認	MA-2a	(2)	BSC-5	C
			H19.7~	DE5FS	ZY-VE (CVT)	2A	EGP01	4	1		MA-5a	(9)	BSC-5	C
	デミオ		H19.7~	DE3AS/DE3FS	ZJ-VE	2A	EGP01	4	1		MA-5a	(9)	BSC-5	C
			H17.4~	DY5W/DY5R	ZY-VE	1A	EGP03	4	1		MA-3a	(4)	BSC-5	C
			H17.4~	DY3W/DY3R	ZJ-VE	1A	EGP03	4	1		MA-3a	(4)	BSC-5	C
			H26.8~H29.3	MJ44S	R06A (NA)	2C	EGP08	—	8(要検知)	レーダーブレーキサポート搭載車は適合未確認	TO-1a	(2)	BSC-1	D
	フレア		H25.7~H26.8	MJ34S	R06A (T/C)	2C	EGP08	—	8(要検知)	レーダーブレーキサポート搭載車は適合未確認	TO-1a	(2)	BSC-1	D
			H25.7~	MJ34S	R06A (NA)	2C	EGP08	—	8(要検知)	レーダーブレーキサポート搭載車は適合未確認	TO-1a	(2)	BSC-1	D
			H24.10~	MJ34S	R06A	2C	EGP08	—	8(要検知)	レーダーブレーキサポート搭載車は適合未確認	TO-1a	(2)	BSC-1	D
	フレアクロスオーバー		H27.12~	MS41S	R06A	2C	EGP08	—	8(要検知)	デュアルカメラブレーキサポート搭載車は適合未確認	TO-1a	(2)	BSC-1	D
			H26.1~	MS31S	R06A	2C	EGP08	—	8(要検知)	レーダーブレーキサポート搭載車は適合未確認	TO-1a	(2)	BSC-1	D
			H27.5~	MM42S	R06A(NA)	2C	EGP08	—	8(要検知)	デュアルカメラブレーキサポート搭載車は適合未確認	TO-1a	(2)	BSC-1	D
	フレアワゴン		H25.4~	MM32S	R06A	2C	EGP08	—	8(要検知)	デュアルカメラブレーキサポート搭載車は適合未確認	TO-1a	(2)	BSC-1	D
			H24.6~	MM21S	K6A	1C	EGP07	—	8(要検知)	レーダーブレーキサポート搭載車は適合未確認	TO-1a	(2)	—	ブレーキランプ系
	ベリーサ		H17.6~	DC5W/DC5R	ZY-VE	1A	EGP03	4	1		MA-2a	(2)	BSC-5	C
	ロードスター		H17.9~	NCEC	LF-VE	1A	EGP03	4	1		MA-5a	(9)	BSC-5	C
	AZワゴン		H20.9~H24.12	MJ23S	K6A (NA,CVT)	1C	EGP07	—	8(要検知)	4AT(ワイヤースロットル)車は取付不可。要現車確認	TO-1a	(2)	BSC-6	C
			H20.9~H24.12	MJ23S	K6A (T/C)	1C	EGP07	—	8(要検知)		TO-1a	(2)	BSC-6	C
	MPV		H18.2~H28.3	LY3P	L3-VE/VDT	2A	EGP01	4	1		MA-2a	(2)	BSC-5	C
	RX-8		H15.4~	SE3P	13B-MSP	1A	EGP03	4	1		MA-2a MA-3b	(2) (4)	BSC-6	C

ペダルの見張り番用 アクセルハーネス, 車速パルス適合表

2019年6月28日現在

※ワイヤー式アクセル車には取付けできません。

※エンジン型式の表記について、一部のハイブリッド車では車検証表記がエンジン型式+モーター型式になっています。(備考欄に記載) 例) アクア エンジン型式1NZ-FXE, モーター型式1LM ⇒ 1NZ-1LM

※エンジン型式の表記について、カッコ内の項目が2項目以上ある場合は、**カッコ内の全ての条件を満たしている場合**に限り適合対象になります。 例) ワゴンR エンジン型式K6A (NA,CVT) ⇒ 自然吸気エンジンのCVT車

※ブレーキ信号のコネクタ種類が“-”および信号が取りにくい車種については、ブレーキランプ系の信号線から分岐して接続してください。

※コネクタ種類が複数ある車種については、グレードや年式により異なりますので、実車のコネクタ形状を確認してください。

※コネクタ種類や位置については、グレードや年式により異なる場合がありますので、必ず実車のコネクタ形状を確認し、テスト等で導通の確認をしてください。

注意:ダイヤル番号“8”の車種については必ず、取扱説明書の「車速パルスが不明な車種の設定方法(パルス検知)」の作業を行ってから“8”に設定してください。

注意:メーカー純正の安全装備搭載車種については、備考欄に取付可能と記載している車種以外は適合未確認です。記載漏れの可能性もありますので、必ず事前に取付け車両の安全装備の有無を確認してください。

NA: 自然吸気車
T/C: ターボ車

修正・更新

メーカー	車名	追加車種	車両年式	車両型式	エンジン型式	アクセルハーネス	アクセルハーネス品番	車速パルス	ダイヤル番号	備考	車速信号		ブレーキ信号		
											コネクタ種類	位置	コネクタ種類	位置	
ミツビシ	コルト		H18.5~	Z27AG	4G15 (T/C,CVT)	1C	EGP07	4	1	4AT(ワイヤースロットル)車は取付不可。要現車確認	MI-2a	②	BSC-2	A	
			H16.10~	Z23A/Z24A	4A91	1C	EGP07	4	1		MI-2a	②	BSC-2	A	
			H16.10~	Z21A/Z22A	4A90	1C	EGP07	4	1		MI-2a	②	BSC-2	A	
			H16.10~	Z27A	4G15 (T/C)	1C	EGP07	4	1		MI-2a	②	BSC-2	A	
			H14.11~	Z27A/Z28A	4G15	1C	EGP07	4	1		MI-1a	④	BSC-2	A	
			H14.11~	Z25A/Z26A	4G19	1C	EGP07	4	1		MI-1a	④	BSC-2	A	
	コルトプラス		H16.10~H24.6	Z23W	4A91	1C	EGP07	4	1		MI-2a	②	BSC-2	A	
		デリカD:2		H26.3~H27.12	MB15S	K12B	1D	EGP09	4	1	e-Assist/Safety Package搭載車は適合未確認	TO-1a	②	-	ブレーキランプ系
				H23.3~H26.2	MB15S	K12B	1D	EGP09	4	1		TO-1a	②	-	ブレーキランプ系
		eKカスタム・ekワゴン		H26.12~	B11W	3B20	1D	EGP09	-	8(要検知)	e-Assist/Safety Package搭載車は適合未確認	MI-7a	①	BSC-1 BSC-2	B A
				H25.6~H26.11	B11W	3B20	1D	EGP09	-	8(要検知)		MI-7a	①	BSC-1 BSC-2	B A
		ekスペース・ekスペースカスタム		H26.12~	B11A	3B20	1D	EGP09	-	8(要検知)	e-Assist/Safety Package搭載車は適合未確認	MI-7a	①	BSC-1 BSC-2	B A
				H26.2~H26.11	B11A	3B20	1D	EGP09	-	8(要検知)		MI-7a	①	BSC-1 BSC-2	B A

ペダルの見張り番用 アクセルハーネス, 車速パルス適合表

2019年6月28日現在

※ワイヤー式アクセル車には取付けできません。

※エンジン型式の表記について、一部のハイブリッド車では車検証表記がエンジン型式+モーター型式になっています。(備考欄に記載) 例) アクア エンジン型式1NZ-FXE, モーター型式1LM ⇒ 1NZ-1LM

※エンジン型式の表記について、カッコ内の項目が2項目以上ある場合は、**カッコ内の全ての条件を満たしている場合**に限り適合対象になります。 例) ワゴンR エンジン型式K6A (NA,CVT) ⇒ 自然吸気エンジンのCVT車

※ブレーキ信号のコネクタ種類が“-”および信号が取りにくい車種については、ブレーキランプ系の信号線から分岐して接続してください。

※コネクタ種類が複数ある車種については、グレードや年式により異なりますので、実車のコネクタ形状を確認してください。

※コネクタ種類や位置については、グレードや年式により異なる場合がありますので、必ず実車のコネクタ形状を確認し、テスト等で導通の確認をしてください。

注意:ダイヤル番号“8”の車種については必ず、取扱説明書の「車速パルスが不明な車種の設定方法(パルス検知)」の作業を行ってから“8”に設定してください。

注意:メーカー純正の安全装備搭載車種については、備考欄に取付可能と記載している車種以外は適合未確認です。記載漏れの可能性もありますので、必ず事前に取付け車両の安全装備の有無を確認してください。

NA: 自然吸気車
T/C: ターボ車

修正・更新

メーカー	車名	追加車種	車両年式	車両型式	エンジン型式	アクセルハーネス	アクセルハーネス品番	車速パルス	ダイヤル番号	備考	車速信号		ブレーキ信号		
											コネクタ種類	位置	コネクタ種類	位置	
スズキ	アルト		H26.12~	HA36S/HA36V	R06A(NA)	2C	EGP08	—	8(要検知)	レーダーブレーキサポート搭載車は適合未確認	TO-1a	②	BSC-2	A	
			H21.12~	HA25S	K6A (CVT)	1C	EGP07	4	1	4AT(ワイヤースロットル)車は取付不可。要現車確認	TO-1a	②	BSC-6	C	
			H16.9~	HA24S	K6A	1C	EGP07	4	1		TO-1a	②	BSC-6	C	
	アルトエコ		H23.12~	HA35S	R06A	1C	EGP07	4	1		TO-1a	②	BSC-1 BSC-2	D A	
		アルトラパン		H25.6~	HE22S	K6A (NA,CVT)	1C	EGP07	4	1	4AT(ワイヤースロットル)車は取付不可。要現車確認	TO-1a	②	—	ブレーキランプ系
			H25.6~	HE22S	K6A (T/C)	1C	EGP07	4	1		TO-1a	②	—	ブレーキランプ系	
			H20.11~	HE22S	K6A (NA,CVT)	1C	EGP07	4	1	4AT(ワイヤースロットル)車は取付不可。要現車確認	TO-1a	②	—	ブレーキランプ系	
			H20.11~	HE22S	K6A (T/C)	1C	EGP07	4	1		TO-1a	②	—	ブレーキランプ系	
	エスクード		H17.5~	TD94W	H27A	1D	EGP09	—	8(要検知)		SZ-4a	③	BSC-2	B	
			H17.5~	TD94W	J20A	1D	EGP09	—	8(要検知)		SZ-4a	③	BSC-2	B	
	エブリイ		H27.2~	DA17V	R06A	2C	EGP08	—	8(要検知)	レーダーブレーキサポート搭載車は適合未確認	TO-1a	②	BSC-1 BSC-2 BSC-6	D B C	
	キャリイ		H25.9~	DA16T	R06A	2C	EGP08	—	8(要検知)		SZ-4b	⑧	BSC-2	A	
	スイフト		H22.9~	ZC72S/ZD72S	K12B	1D	EGP09	4	1		TO-1a	②	BSC-2	B	
			H19.5~	ZC71S	K12B	1D	EGP09	4	1		TO-1a	②	BSC-6	C	
	スパーシア		H27.5~	MK42S	R06A	2C	EGP08	—	8(要検知)	デュアルカメラブレーキサポート搭載車は適合未確認	TO-1a	②	BSC-1	D	
			H25.3~	MK32S	R06A	2C	EGP08	—	8(要検知)	レーダーブレーキサポート搭載車は適合未確認	TO-1a	②	BSC-1	D	
	セルボ		H19.10~	HG21S	K6A (T/C,CVT)	1C	EGP07	4	1	4AT(ワイヤースロットル)車は取付不可。要現車確認	TO-1a	②	BSC-6	C	
		ソリオ		H27.8~	MA36S	K12C	2C	EGP08	—	8(要検知)	デュアルカメラブレーキサポート搭載車は適合未確認	TO-1a	②	BSC-1	D
			H27.8~	MA26S	K12C	2C	EGP08	—	8(要検知)	デュアルカメラブレーキサポート搭載車は適合未確認	TO-1a	②	BSC-1	D	
			H26.2~	MA15S	K12B	1D	EGP09	4	1	レーダーブレーキサポート搭載車は適合不可	TO-1a	②	BSC-6	D	
			H23.1~	MA15S	K12B	1D	EGP09	4	1		TO-1a	②	BSC-6	D	
	ハスラー		H27.5~	MR41S	R06A	2C	EGP08	—	8(要検知)	デュアルカメラブレーキサポート/レーダーブレーキサポート搭載車は適合未確認	TO-1a	②	BSC-1	D	
			H26.1~	MR31S	R06A	2C	EGP08	—	8(要検知)	レーダーブレーキサポート搭載車は適合未確認	TO-1a	②	BSC-1	D	
	パレット		H21.9~	MK21S	K6A (NA,CVT)	1C	EGP07	4	1	4AT(ワイヤースロットル)車は取付不可。要現車確認	TO-1a	②	BSC-6	D	
			H21.9~	MK21S	K6A (T/C,CVT)	1C	EGP07	4	1	4AT(ワイヤースロットル)車は取付不可。要現車確認	TO-1a	②	BSC-6	D	
	ワゴンR		H26.8~H29.2	MH44S	R06A (NA)	2C	EGP08	—	8(要検知)	デュアルセンサーブレーキサポート搭載車は適合未確認	TO-1a	②	BSC-1	D	
			H25.7~H26.8	MH34S	R06A (T/C)	2C	EGP08	—	8(要検知)	デュアルセンサーブレーキサポート搭載車は適合未確認	TO-1a	②	BSC-1	D	
			H25.7~H29.1	MH34S	R06A (NA)	2C	EGP08	—	8(要検知)		TO-1a	②	BSC-1	D	
			H24.9~H25.6	MH34S	R06A	2C	EGP08	—	8(要検知)		TO-1a	②	BSC-1	D	
			H20.9~	MH23S	K6A (NA,CVT)	1C	EGP07	4	1	4AT(ワイヤースロットル)車は取付不可。要現車確認	TO-1a	②	BSC-6	C	
			H20.9~	MH23S	K6A (T/C)	1C	EGP07	4	1		TO-1a	②	BSC-6	C	
			H19.5~	MH22S	K6A (NA,CVT)	1C	EGP07	4	1	4AT(ワイヤースロットル)車は取付不可。要現車確認	TO-1a	②	BSC-6	C	
			H18.9~	MH21S	K6A (NA,CVT)	1C	EGP07	4	1	4AT(ワイヤースロットル)車は取付不可。要現車確認	TO-1a	②	BSC-6	C	
		MRワゴン		H23.1~	MF33S	R06A	1C	EGP07	4	1		TO-1a	②	BSC-6	C
			H18.7~	YA11S/YB11S	M15A	1D	EGP09	4	1		SZ-7b	③	BSC-2	B	
	SX4		H18.7~	YA41S/YB41S	J20A	1D	EGP09	—	8(要検知)		SZ-7a	③	BSC-2	B	

ペダルの見張り番用 アクセルハーネス, 車速パルス適合表

2019年6月28日現在

※ワイヤー式アクセル車には取付けできません。

※エンジン型式の表記について、一部のハイブリッド車では車検証表記がエンジン型式+モーター型式になっています。(備考欄に記載) 例) アクア エンジン型式1NZ-FXE, モーター型式1LM ⇒ 1NZ-1LM

※エンジン型式の表記について、カッコ内の項目が2項目以上ある場合は、**カッコ内の全ての条件を満たしている場合**に限り適合対象になります。 例) ワゴンR エンジン型式K6A (NA,CVT) ⇒ 自然吸気エンジンのCVT車

※ブレーキ信号のコネクタ種類が“-”および信号が取りにくい車種については、ブレーキランプ系の信号線から分岐して接続してください。

※コネクタ種類が複数ある車種については、グレードや年式により異なりますので、実車のコネクタ形状を確認してください。

※コネクタ種類や位置については、グレードや年式により異なる場合がありますので、必ず実車のコネクタ形状を確認し、テスト等で導通の確認をしてください。

注意:ダイヤル番号“8”の車種については必ず、取扱説明書の「車速パルスが不明な車種の設定方法(パルス検知)」の作業を行ってから“8”に設定してください。

注意:メーカー純正の安全装備搭載車種については、備考欄に取付可能と記載している車種以外は適合未確認です。記載漏れの可能性もありますので、必ず事前に取付け車両の安全装備の有無を確認してください。

NA: 自然吸気車
T/C: ターボ車

修正・更新

メーカー	車名	追加車種	車両年式	車両型式	エンジン型式	アクセルハーネス	アクセルハーネス品番	車速パルス	ダイヤル番号	備考	車速信号		ブレーキ信号	
											コネクタ種類	位置	コネクタ種類	位置
LEXUS	CT200h		H23.1~	ZWA10	2ZR-FXE	20A	EGP02	-	8(要検知)	ブリクラッシュセーフティシステム搭載車は適合未確認	TO-1a	②	BSC-1 BSC-13	B D
	IS200t		H27.8~	ASE30	8AR-FTS	20A	EGP02	-	8(要検知)	Lexus Safety System +搭載車は適合未確認	TO-5a	⑨	BSC-13	D
	IS300h		H25.5~	AVE30	2AR-FSE	20A	EGP02	-	8(要検知)	Lexus Safety System +搭載車は適合未確認	TO-5a	⑨	BSC-13	D