

# Nikon

## Multi-Power Battery Pack

# MB-D80

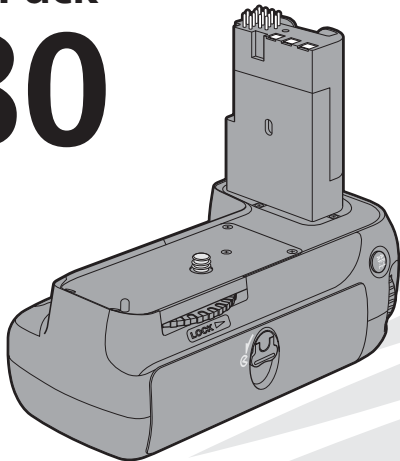

使用説明書 Jp

User's Manual En

Benutzerhandbuch De

Manuel d'utilisation Fr

Manual del usuario Es

Användarhandbok Sv

Käyttöohje Fi

Руководство пользователя Ru

Gebruikshandleiding Nl

Manual do utilizador Pt

Manuale d'uso It

Instrukcja obsługi Pl

使用说明书 Ck

使用説明書 Ch

사용설명서 Kr

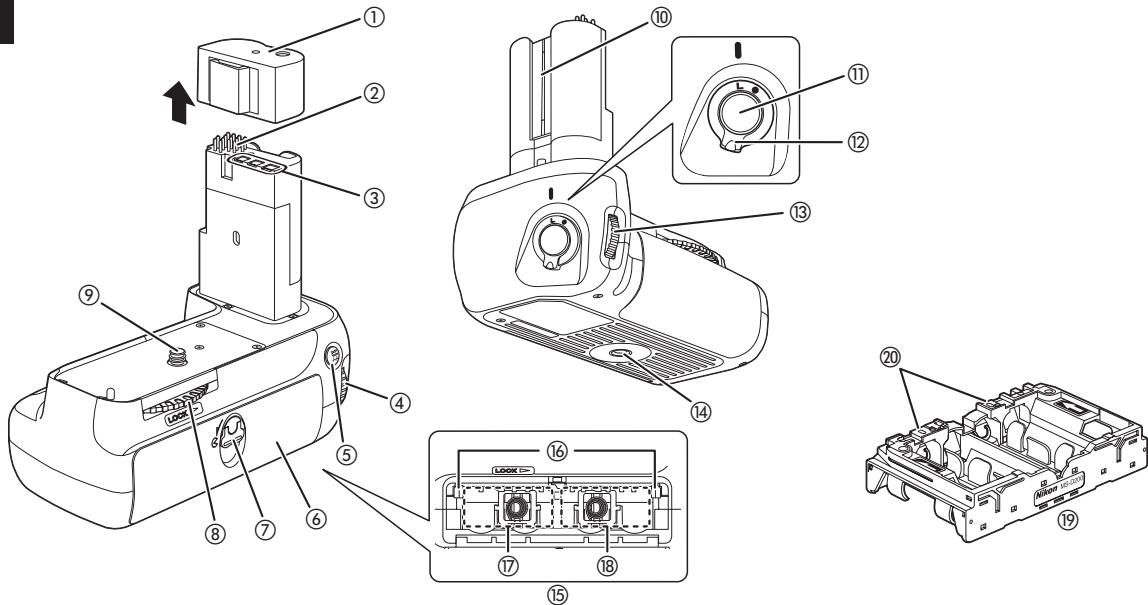
**A**

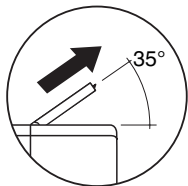
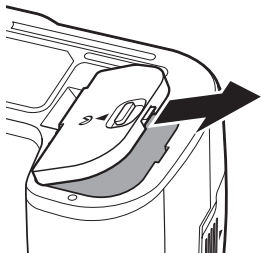
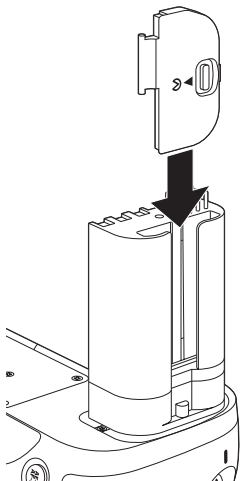
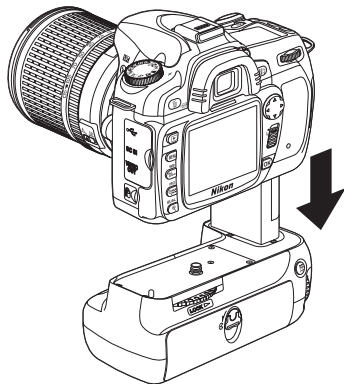
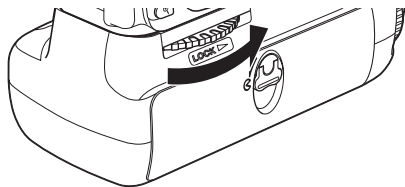
**B****C****D****E**

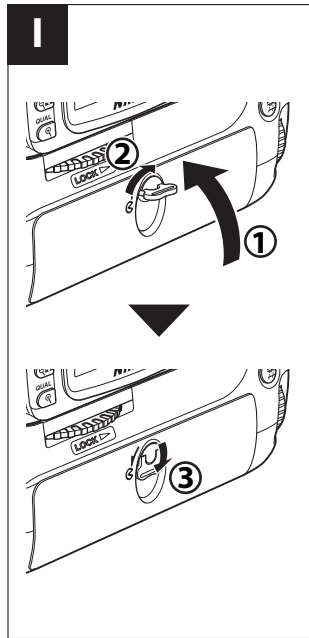
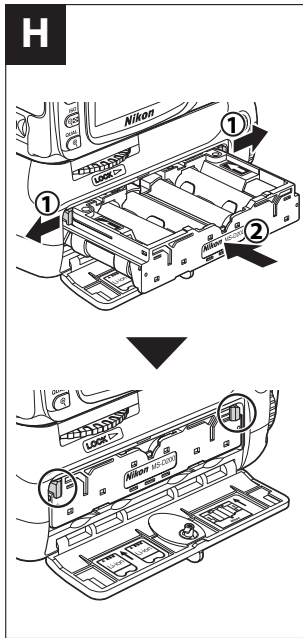
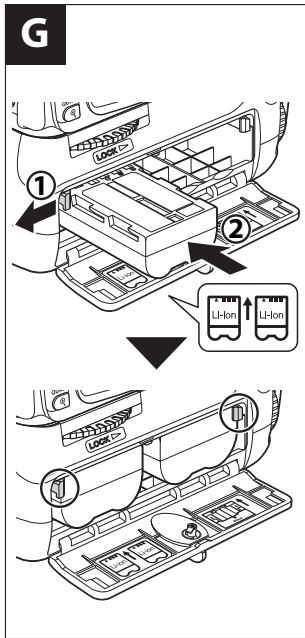
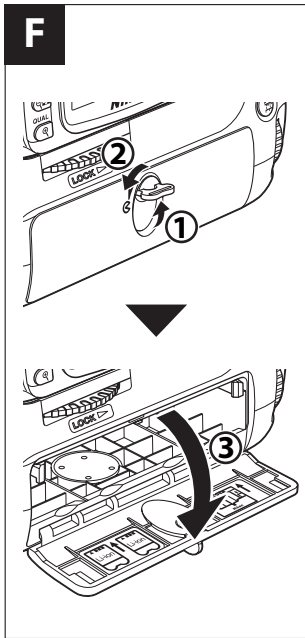

# マルチパワーバッテリーパック MB-D80

## 使用説明書

安全上のご注意.....	2
本製品の使用上のご注意.....	5
はじめに.....	6
各部名称.....	6
ロックレバー.....	6
縦位置シャッターボタンと 縦位置コマンドダイヤル.....	6
縦位置 AE-L/AF-L ボタン.....	7
バッテリーパックの準備.....	7
バッテリーパックの取り付け方.....	7
バッテリーパックの取り外し方.....	7
バッテリーの入れ方.....	8
バッテリーの取り外し方.....	10
仕様.....	11



# 安全上のご注意

Jp



お使いになる前に「安全上のご注意」をよくお読みの上、正しい方法でお使いください。





この「安全上のご注意」は製品を安全に正しくお使いいただき、あなたや他の人々への危害や財産への損害を未然に防止するために重要な内容を記載しています。内容を理解してから本文をお読みいただき、お読みになった後は、お使いになる方がいつでも見られるところに必ず保管してください。







表示と意味は次のようになっています。

 <b>危険</b>	この表示を無視して、誤った取り扱いをすると、人が死亡または重傷を負う可能性が高いと想定される内容を示しています。
 <b>警告</b>	この表示を無視して、誤った取り扱いをすると、人が死亡または重傷を負う可能性が想定される内容を示しています。
 <b>注意</b>	この表示を無視して、誤った取り扱いをすると、人が傷害を負う可能性が想定される内容および物的損害の発生が想定される内容を示しています。





お守りいただく内容の種類を、次の絵表示で区分し、説明しています。





絵表示の例	
	△ 記号は、注意（警告を含む）を促す内容を告げるものです。図の中や近くに具体的な注意内容（左図の場合は感電注意）が描かれています。
	○ 記号は、禁止（してはいけないこと）の行為を告げるものです。図の中や近くに具体的な禁止内容（左図の場合は分解禁止）が描かれています。
	● 記号は、行為を強制すること（必ずすること）を告げるものです。図の中や近くに具体的な強制内容（左図の場合は電池を取り出す）が描かれています。



警告（バッテリーバックについて）	
	電源接点（図 A-③）をショートさせないこと 液もれ、発熱、破裂の原因となります。
	電池を入れた単 3 形電池ホルダーの電源接点（図 A-⑳）をショートさせないこと 液もれ、発熱、破裂の原因となります。
	分解したり、修理や改造をしないこと 感電や異常動作によるけがの原因となります。
	落下などによって破損し、内部が露出したときは、露出部に手を触れないこと 感電や破損部でのけがの原因となります。
	電池を取り出して、販売店またはニコンサービス機関に修理を依頼してください。





警告（バッテリーバックについて）	
 電池を取る	熱くなる、煙が出る、こげ臭いなどの異常時は、速やかに電池を取り出すこと そのまま使用すると、火災ややけどの原因となります。電池を取り出す際は、やけどに充分ご注意ください。
 すぐに修理依頼を	電池を取り出して、販売店またはニコンサービス機関に修理を依頼してください。
 水かけ禁止	水につけたり、水をかけたり、雨にぬらしたりしないこと 発火や感電の原因となります。
 使用禁止	引火、爆発のおそれのある場所では使用しないこと プロパンガス、ガソリンなどの引火性ガスや粉塵の発生する場所で使用すると、爆発や火災の原因となります。
 放置禁止	幼児の口に入る小さな付属品は、幼児の手の届かないところに置くこと 幼児の飲み込みの原因となります。 万一飲み込んだ場合は直ちに医師にご相談ください。
 警告	指定の電池を使用すること 指定以外のものを使用すると、火災や感電の原因となります。



注意（バッテリーバックについて）	
 感電注意	ぬれた手でさわらないこと 感電の原因となることがあります。



 <b>注意 (バッテリーパックについて)</b>	
 放置禁止	幼児の手の届かないところに置くこと けがの原因となることがあります。
 移動注意	三脚に本製品とカメラを取り付けたまま移動 しないこと 転倒したりぶつかけたりしてケガの原因にな ることがあります。
 禁止  電池を取る	長期間使用しないときは電池を外すこと 電池の液漏れにより、火災やけが、周囲を汚 損する原因となることがあります。



 <b>危険 (専用リチウムイオン充電電池について)</b>	
 禁止	電池を火に入れたり、加熱しないこと 液もれ、発熱、破裂の原因となります。
 分解禁止	電池をショート、分解しないこと 液もれ、発熱、破裂の原因となります。
 危険	専用の充電器を使用すること 液もれ、発熱、破裂の原因となります。
 危険	ネックレス、ヘアピンなどの金属製のもの と一緒に持ち運んだり保管しないこと 液もれ、発熱、破裂の原因となります。 持ち運ぶときは端子カバーをつけてください。











 <b>危険 (専用リチウムイオン充電電池について)</b>	
 使用禁止	Li-ion リチャージャブルバッテリー EN-EL3e は、MB-D80 に対応しています。EN-EL3e に対応していない機器には使用しないこと 液もれ、発熱、破裂の原因となります。
 危険	電池からもれた液が目に入ったときは、すぐ にきれいな水で洗い、医師の治療を受けること そのままにしておくと、目に傷害を与える原 因となります。





 <b>警告 (専用リチウムイオン充電電池について)</b>	
 保管注意	電池は幼児の手の届かないところに置くこと 幼児の飲み込みの原因となります。 万一飲み込んだ場合は直ちに医師にご相談く ださい。
 水かけ禁止	水につけたり、ぬらさないこと 液もれ、発熱の原因となります。
 警告	変色や変形、そのほか今までと異なることに 気づいたときは、使用しないこと 液もれ、発熱の原因となります。
 警告	充電の際に所定の充電時間を超えても充電が完 了しないときは、充電をやめること 液もれ、発熱の原因となります。





 <b>警告 (専用リチウムイオン充電電池について)</b>	
 警告	電池をリサイクルするときや、やむなく廃棄 するときは、テープなどで接点部を絶縁する こと 他の金属と接触すると、発熱、破裂、発火の 原因となります。 ニコンサービス機関やリサイクル協力店へ 持参くださるか、お住まいの自治体の規則に 従って廃棄してください。
 警告	電池からもれた液が皮膚や衣類に付着した ときは、すぐにきれいな水で洗うこと そのままにしておくと、皮膚がかぶれたりす る原因となります。





 <b>注意 (専用リチウムイオン充電電池について)</b>	
 注意	電池に強い衝撃を与えたり、投げたりしない こと 液もれ、発熱、破裂の原因となることがあり ます。





 <b>危険</b>	
<b>(アルカリ電池 / ニッケルマンガン電池 / リチウム電池について)</b>	
 危険	電池からもれた液が目に入ったときは、すぐ にきれいな水で洗い、医師の治療を受けること そのままにしておくと、目に傷害を与える原 因となります。

 <b>警告</b> (アルカリ電池 / ニッケルマンガン電池 / リチウム電池について)	
 警告	外装チューブをはがしたり、キズをつけないこと また、外装チューブがはがれたり、キズがついている電池は絶対に使用しないこと 液もれ、発熱、破裂の原因となります。
 禁止	電池を火に入れたり、加熱しないこと 液もれ、発熱、破裂の原因となります。
 分解禁止	電池をショート、分解しないこと 液もれ、発熱、破裂の原因となります。
 警告	電池に表示された警告・注意を守ること 液もれ、発熱、破裂の原因となります。
 警告	使用説明書に表示された電池を使用すること 液もれ、発熱、破裂の原因となります。
 禁止	新しい電池と使用した電池、種類やメーカーの異なる電池をまぜて使用しないこと 液もれ、発熱、破裂の原因となります。
 保管注意	電池は幼児の手の届かないところに置くこと 幼児の飲み込みの原因となります。 万一飲み込んだ場合は直ちに医師にご相談ください。
 警告	電池の「+」と「-」の向きをまちがえないようにすること 液もれ、発熱、破裂の原因となります。
 水かけ禁止	水につけたり、ぬらさないこと 液もれ、発熱の原因となります。

 <b>警告</b> (アルカリ電池 / ニッケルマンガン電池 / リチウム電池について)	
 禁止	充電式電池以外は充電しないこと 液もれ、発熱の原因となります。
 電池を取る	使い切った電池はすぐに器具から取り出すこと 液もれ、発熱、破裂の原因となります。
 警告	電池を廃棄するときは、テープなどで接点部を絶縁すること 他の金属と接触すると、発熱、破裂、発火の原因となります。 お住まいの自治体の規則に従って正しく廃棄してください。
 警告	電池からもれた液が皮膚や衣類に付着したときは、すぐにきれいな水で洗うこと そのままにしておく、皮膚がかぶれたりする原因となります。







 <b>危険 (ニッケル水素充電電池について)</b>	
 危険	電池からもれた液が目に入ったときは、すぐにきれいな水で洗い、医師の治療を受けること そのままにしておく、目に傷害を与える原因となります。
 禁止	電池を火に入れたり、加熱しないこと 液もれ、発熱、破裂の原因となります。
 分解禁止	電池をショート、分解しないこと 液もれ、発熱、破裂の原因となります。



 <b>危険 (ニッケル水素充電電池について)</b>	
 禁止	新しい電池と使用した電池、種類やメーカーの異なる電池をまぜて使用しないこと 液もれ、発熱、破裂の原因となります。
 警告	電池の「+」と「-」の向きをまちがえないようにすること 液もれ、発熱、破裂の原因となります。
 危険	専用の充電器を使用すること 液もれ、発熱、破裂の原因となります。
 危険	ネックレス、ヘアピンなどの金属製のものと一緒を持ち運んだり保管しないこと 液もれ、発熱、破裂の原因となります。

 <b>警告 (ニッケル水素充電電池について)</b>	
 警告	外装チューブをはがしたり、キズをつけないこと また、外装チューブがはがれたり、キズがついている電池は絶対に使用しないこと 液もれ、発熱、破裂の原因となります。
 警告	電池に表示された警告・注意を守ること 液もれ、発熱、破裂の原因となります。
 警告	使用説明書に表示された電池を使用すること 液もれ、発熱、破裂の原因となります。
 保管注意	電池は幼児の手の届かないところに置くこと 幼児の飲み込みの原因となります。 万一飲み込んだ場合は直ちに医師にご相談ください。



## 本製品の使用上のご注意

 <b>警告 (ニッケル水素充電電池について)</b>	
 水かけ禁止	水につけたり、ぬらさないこと 液もれ、発熱の原因となります。
 使用禁止	変色や変形、そのほか今までと異なることに 気づいたときは使用しないこと 液もれ、発熱の原因となります。
 警告	充電の際に所定の充電時間を超えても充電が 完了しない場合には、充電をやめること 液もれ、発熱の原因となります。
 警告	電池をリサイクルするときや、やむなく廃棄 するとき、テープなどで接点部を絶縁する こと 他の金属と接触すると、発熱、破裂、発火の 原因となります。 ニコンサービス機関やリサイクル協力店へご 持参くださるか、お住まいの自治体の規則に 従って廃棄してください。
 警告	電池からもれた液が皮膚や衣類に付着したと きは、すぐにきれいな水で洗うこと そのままにしておくと、皮膚がかぶれたりす る原因となります。

 <b>注意 (ニッケル水素充電電池について)</b>	
 注意	電池に強い衝撃を与えたり、投げたりしない こと 液もれ、発熱、破裂の原因となることがあり ます。

- MB-D80 に対応していない機器には、使用しないでください。
- 本書に記載されていないバッテリー、電池および電池ホルダーは使用しないでください。Li-ion リチャージャブルバッテリー EN-EL3a/EN-EL3、単 3 ホルダ MS-D100、CR2 ホルダ MS-D70 は使用できません。
- 金属製品などによりバッテリーパックの電源接点がショートするおそれがありますので、バッテリーパックを保管したり、持ち運び場合は、付属の電源接点端子キャップを付けてください。
- 単 3 形電池ホルダーを単体で携帯する場合は、他の金属などとの接触によるショートを防ぐため、電池を取り出すか、またはケースなどに収納してください。
- 万一、異常や不具合が起きたときは、すぐに使用を中止して販売店またはニコンサービス機関に修理を依頼してください。
- 本製品に電源スイッチはありません。電源の ON (オン)・OFF (オフ) の切り換えはカメラ本体で行ってください。

### ✓ EN-EL3e を低温時に使用する場合について

低温時(約 10℃以下)に消耗した EN-EL3e を使用すると、カメラが作動しない場合があります。低温時には十分に充電された EN-EL3e を使用し、保温した予備の EN-EL3e を用意して暖めながら交互に使用してください。低温のために一時的に性能が低下して使えなかった EN-EL3e でも、常温に戻ると使える場合があります。

### ✓ 単 3 形電池の使用について

- 単 3 形電池を電源として使用した場合、Li-ion リチャージャブルバッテリー EN-EL3e を使用した場合よりも、連続撮影速度が低下します。
- アルカリ電池、ニッケルマンガン電池(オキシライド乾電池<sup>\*</sup>、ニッケル乾電池を含む)を電源として使用した場合、他の電源を使用した場合と比較して撮影できるコマ数が極端に減少します。通常の撮影では他の電源を使用し、アルカリ電池、ニッケルマンガン電池は緊急用として使用してください。また、低温時は使用しないでください。
- 電池のメーカーや銘柄によっては、撮影できるコマ数が少なかったり、使用できない場合があります。
- 周囲の温度が 20℃よりも低い環境で使用する場合は、撮影できるコマ数が極端に減少する場合があります。
- 電池の使用推奨期間内であっても、保管状態によっては撮影できるコマ数が減少したり、使用できない場合があります。

カメラや MB-D80 の性能を十分に発揮するためには、EN-EL3e のご使用をおすすめします。

※ オキシライド乾電池は松下電器産業株式会社の登録商標です。

このたびはマルチパワーバッテリーパック MB-D80 をお買い上げいただきありがとうございます。MB-D80 は、ニコンデジタル一眼レフカメラ D80 / D90 専用のバッテリーパックです。MB-D80 をデジタルカメラに装着すると、Li-ion リチャージャブルバッテリー EN-EL3e (1 個または 2 個)、または単 3 形電池 (アルカリ電池、ニッケル水素充電電池、リチウム電池、ニッケルマンガン電池のいずれかのうち、同じ種類の電池 6 本) をバッテリーとして使用することができます。

また、縦位置での撮影に操作しやすい縦位置シャッターボタン、縦位置メインコマンドダイヤル、縦位置サブコマンドダイヤルと縦位置 AE-L/AF-L ボタンを装備しています。

ご使用前に、本書およびカメラの使用説明書をよくお読みください。

## 各部名称 (図 A)

- |                     |                    |                       |
|---------------------|--------------------|-----------------------|
| ① 電源接点端子キャップ        | ⑧ カメラ取り付けノブ        | ⑭ 三脚ネジ穴               |
| ② 信号接点              | ⑨ 取り付けネジ           | ⑮ バッテリー室              |
| ③ 電源接点              | ⑩ カメラ用バッテリーカバーホルダー | ⑯ バッテリーロックレバー         |
| ④ 縦位置メインコマンドダイヤル    | ⑪ 縦位置シャッターボタン      | ⑰ 左スロット               |
| ⑤ 縦位置 AE-L/AF-L ボタン | ⑫ ロックレバー           | ⑱ 右スロット               |
| ⑥ バッテリーカバー          | ⑬ 縦位置サブコマンドダイヤル    | ⑲ 単 3 形電池ホルダー MS-D200 |
| ⑦ バッテリーカバー開閉ノブ      |                    | ⑳ 単 3 形電池ホルダー電源接点     |

ご購入時、MS-D200 は MB-D80 に挿入されています。MS-D200 の取り外し方については、P.10 の「バッテリーの取り外し方」をご覧ください。

### ロックレバー

縦位置シャッターボタン、縦位置メインコマンドダイヤル、縦位置サブコマンドダイヤル、縦位置 AE-L/AF-L ボタンを不用意に操作しないよう、MB-D80 にはロックレバー (図 A-⑫) が装備されています。MB-D80 のボタン、ダイヤルを操作する場合は、ロックレバーを ● 側にセットして、ロックを解除してください。

- ロックレバーは電源スイッチではありません。カメラの電源の ON (オン)・OFF (オフ) はカメラ本体の電源スイッチで行ってください。

### 縦位置シャッターボタンと縦位置コマンドダイヤル

MB-D80 は縦位置シャッターボタン (図 A-⑪)、縦位置メインコマンドダイヤル (図 A-④)、縦位置サブコマンドダイヤル (図 A-③) を搭載しています。これらの機能はカメラ本体と同様です。詳しくはカメラの使用説明書をご覧ください。

- カメラのカスタムメニュー 15「コマンドダイヤル変更」(D80) / f5「コマンドダイヤルの変更」(D90) でメインコマンドダイヤル、サブコマンドダイヤルの機能を変更した場合は、MB-D80 の縦位置メインコマンドダイヤル、縦位置サブコマンドダイヤルの機能も変更されます。詳しくはカメラの使用説明書をご覧ください。

## バッテリーパックの準備

### 縦位置 AE-L/AF-L ボタン

MB-D80 は縦位置 AE-L/AF-L ボタン (図 A-⑤) を搭載しています。

### D80 をお使いの場合

このボタンの機能はカメラ本体の AE-L/AF-L ボタンと同様です。カメラのカスタムメニュー 18「**AE-L/AF-L ボタンの機能**」で AE-L/AF-L ボタンの機能を変更した場合は、MB-D80 の縦位置 AE-L/AF-L ボタンの機能も変更されます。詳しくはカメラの使用説明書をご覧ください。

### D90 をお使いの場合

このボタンの機能はカメラのカスタムメニュー a6「**MB-D80 の AE-L/AF-L ボタンの機能**」で設定できます。詳しくはカメラの使用説明書をご覧ください。

### ■ バッテリーパックの取り付け方 (イラストは D80 を使用しています)

MB-D80 を取り付ける前に、カメラ本体の電源が OFF (オフ) になっていること、および MB-D80 のロックレバー (図 A-⑫) が **L** 側にセットされていることを確認してください。

#### 1. MB-D80 の電源接点端子キャップを取り外します (図 A-①)。

- MB-D80 をカメラ本体に取り付けていないときには、必ず電源接点端子キャップを MB-D80 に取り付けてください。
- 取り外した電源接点端子キャップはカメラのストラップなどに取り付けられます。

#### 2. カメラの底面にあるバッテリーカバーを開け、図 B のようにバッテリーカバーを取り外します。

- カメラにバッテリーが入っている場合は、バッテリーを取り出してください。
- ベローズ PB-6 をカメラに装着する場合は、オート接写リング PK-13 と PB-6D を併用して使用してください。
- 取り外したカメラのバッテリーカバーは、カメラ用バッテリーカバーホルダーに収納してください (図 C)。

#### 3. MB-D80 をカメラに装着します (図 D)。

#### 4. カメラ取り付けノブを LOCK ▶ の指標の方向に回して取り付けます (図 E)。

### ■ バッテリーパックの取り外し方

MB-D80 を取り外す場合は、カメラの電源を必ず OFF (オフ) にし、MB-D80 のロックレバーを **L** 側にセットしてから、取り付け方と逆の手順で取り外してください。

紛失を防ぐため、取り外したカメラのバッテリーカバーは、カメラ用バッテリーカバーホルダーに必ず収納してください。

## ■ バッテリーの入れ方

MB-D80 は Li-ion リチャージャブルバッテリー EN-EL3e (1 個または 2 個)、または単 3 形電池を 6 本装着した単 3 形電池ホルダー MS-D200 を使用します。

バッテリーを挿入する前に、カメラ本体の電源が OFF (オフ) になっていること、および MB-D80 のロックレバーが L 側にセットされていることを確認してください。

1. MB-D80 背面のバッテリーカバー開閉ノブを C 側に回して、バッテリーカバーを開けます (図 F)。
2. バッテリーを入れます。

### 【EN-EL3e の場合】

EN-EL3e の方向をバッテリーカバー裏側の表示に合わせ、図 G のように EN-EL3e の側面でバッテリーロックレバーを外側に押しながら挿入します。バッテリーロックレバーに EN-EL3e がかかるまで確実に挿入してください。

・ EN-EL3e を 1 個のみ使用する場合、左右どちらのスロットに挿入してもご使用になれます。

### 【単 3 形電池の場合】

単 3 形電池 6 本を電池ホルダー内の表示に合わせて、下の図のように単 3 形電池ホルダー MS-D200 に装着し、図 H のように MS-D200 の側面でバッテリーロックレバーを外側に押しながら ① 挿入します ②。左右 2 箇所 of バッテリーロックレバーに MS-D200 がかかるまで確実に挿入してください。

・ 電池ホルダー内側の表示に合わせて、+と-を正しい向きで入れてください。

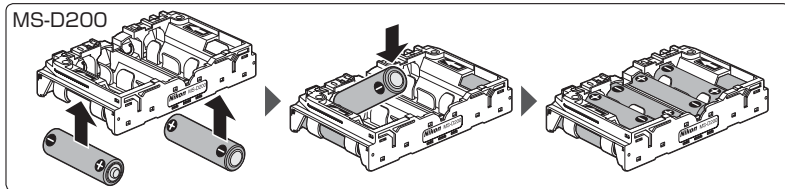

3. バッテリーカバーを閉め、バッテリーカバー開閉ノブを図 I のように回してロックします。

・ バッテリーカバーをしっかりと閉めてから、バッテリーカバー開閉ノブを回してロックしてください。

4. カメラの電源を ON (オン) にして、カメラの表示パネル、またはファインダー内表示でバッテリーの残量を確認します。

EN-EL3e を使用している場合は、セットアップメニューの「電池チェック」でもバッテリーの残量を確認できます。

### ✓ AC アダプターを使用する場合のご注意

MB-D80 を取り付けたカメラに AC アダプターを接続する場合は、必ず MB-D80 から単 3 形電池を取り出してください。単 3 形電池を消耗する場合があります。

あらかじめ MB-D80 にバッテリーを挿入してから、カメラに MB-D80 を装着することもできます。

## バッテリー残量の表示

### EN-EL3e の場合

表示パネル	ファインダー	意味
	表示なし	バッテリーは充分に残っています。
	表示なし	バッテリーが減り始めました。
		バッテリーが残り少なくなりました。バッテリー交換の準備をしてください。
(点滅)	(点滅)	撮影できません。バッテリーを交換してください。

### 単 3 形電池の場合

表示パネル	ファインダー	意味
	表示なし	バッテリーは充分に残っています。
		バッテリーが残り少なくなりました。バッテリー交換の準備をしてください。
(点滅)	(点滅)	撮影できません。バッテリーを交換してください。

- 単 3 形電池を使用する場合、より正確な残量表示を行うため、カメラのカスタムメニュー 32 「MB-D80 の電池設定」(D80) / d12 「MB-D80 電池設定」(D90) を、使用する単 3 形電池の種類に合わせて次のように設定してください。間違った電池の設定を行うと、カメラが正常に作動しない場合があります。

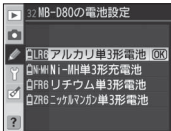

使用する電池の種類	設定
LR6 単 3 形アルカリ電池	アルカリ単 3 形電池
HR6 単 3 形ニッケル水素充電電池	Ni-MH 単 3 形充電電池
FR6 単 3 形リチウム電池	リチウム単 3 形電池
ZR6 単 3 形ニッケルマンガン電池 (オキシライド乾電池、ニッケル乾電池を含む)	ニッケルマンガン単 3 形電池

- MB-D80 を長時間使用しないときには、バッテリーを取り出してください。

## 電池チェック

EN-EL3e を挿入した MB-D80 を使用している場合、セットアップメニューの「電池チェック」でも EN-EL3e の残量を確認できます。

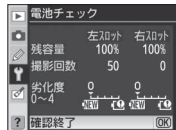

- EN-EL3e を 1 個使用している場合  
「左スロット」または「右スロット」にバッテリーの情報が表示されます。
  - EN-EL3e を 2 個使用している場合  
それぞれのバッテリーの情報を「左スロット」、「右スロット」として並記します。
- ※ D80 をお使いの場合、単 3 形電池を使用しているときは、「電池チェック」を選ぶことができません。D90 をお使いの場合は、残容量のみ表示されます。

※メニュー画面、および表示パネルは D80 を使用しています。

## ■ バッテリーの取り外し方

バッテリーおよび MS-D200 の取り外しは、下の図のように行ってください。取り外しの際は、バッテリーおよび MS-D200 が飛び出して落下しないようご注意ください。

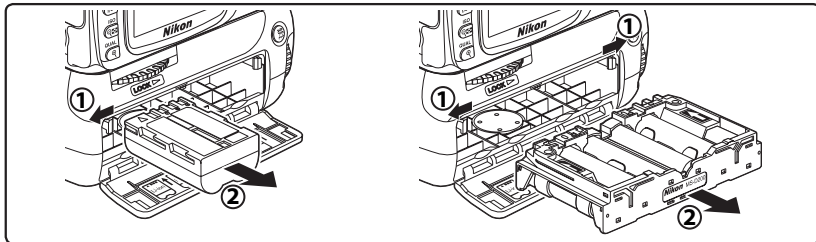

電池を MS-D200 より取り外す場合は、下の図のように電池を反対側から押し出すように取り外してください。取り外しの際は、電池が落下しないようご注意ください。

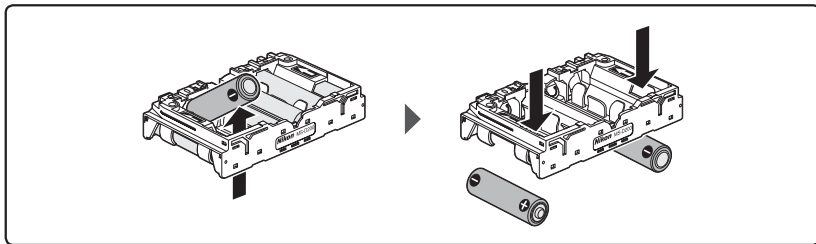

電源	Li-ion リチャージャブルバッテリー EN-EL3e (1 個または 2 個) または単 3 形電池 (LR6 アルカリ電池、HR6 ニッケル水素充電電池、FR6 リチウム電池、ZR6 ニッケルマンガン電池のいずれかのうち、同じ種類の電池 6 本)		
撮影可能コマ数 (電池寿命: 測定条件参照)		<b>D80</b>	<b>D90</b>
	EN-EL3e を 2 個使用時	約 5000 コマ	約 8400 コマ
	EN-EL3e を 1 個使用時	約 2500 コマ	約 4200 コマ
	単 3 形アルカリ電池使用時*	約 480 コマ	約 1900 コマ
	* 単 3 形電池の場合は、銘柄や保管状態により撮影可能コマ数が減少する場合があります。また、銘柄によっては使用できない場合もあります。		
	<b>【測定条件】</b> <b>D80</b> : 常温 (20℃)、装着レンズ AF-S DX ズームニッコール ED 18-135mm F3.5-5.6G (IF)、動作モード  (連続撮影)、フォーカスモード AF、AF モード AF-C、画質モード BASIC、画像サイズ M、シャッタースピード 1/250 秒でシャッターボタンの半押しを 3 秒間持続させた後、無限遠から至近間を 3 往復し、6 回連続リリースした後、液晶モニターを 5 秒間点灯。消灯後、半押しタイマーがオフになるまで放置して、同じ動作を繰り返して実施。 <b>D90</b> : 常温 (20℃)、装着レンズ AF-S DX NIKKOR 18-105mm f/3.5-5.6G ED VR (VR 機能 OFF)、リリースモード CH、AF モード AF-C、画質モード BASIC、画像サイズ M、シャッタースピード 1/250 秒で半押しタイマーオン状態を 3 秒間持続させた後、無限遠から至近間を 3 往復し、6 回連続リリースした後、液晶モニターを 4 秒間点灯。消灯後、半押しタイマーがオフになるまで放置して、同じ動作を繰り返して実施。		
使用温度	0 ~ 40℃		
大きさ	約 138 (W) × 73.5 (D) × 110 (H) mm		
質量	約 230g (MB-D80 本体のみ)		

• 仕様、外観の一部を、改善のため予告なく変更することがあります。

# MB-D80 Multi-Power Battery Pack

## User's Manual

### Table of Contents

Safety Precautions .....	2
Notice for Customers in Europe .....	2
Precautions for Use .....	2
Introduction .....	3
Parts of the MB-D80 .....	3
The Control Lock .....	3
The Shutter-Release Button and Command Dials .....	3
The AE-L/AF-L Button.....	4
Using the Battery Pack .....	4
Attaching the Battery Pack .....	4
Removing the Battery Pack.....	4
Inserting Batteries .....	5
Removing the Batteries .....	7
Specifications.....	8

En



## Safety Precautions

En

To ensure proper operation, read this manual thoroughly before using this product. After reading, be sure to keep it where it can be seen by all those who use the product.

### Notice for Customers in Europe

This symbol indicates that this product is to be collected separately.

The following apply only to users in European countries:

- This product is designated for separate collection at an appropriate collection point. Do not dispose of as household waste.
- For more information, contact the retailer or the local authorities in charge of waste management.



## Precautions for Use

- The MB-D80 is for use with compatible devices only.
- Do not use with batteries and battery holders not recommended in this manual. The MB-D80 can not be used with rechargeable EN-EL3a/EN-EL3 Li-ion batteries or the MS-D100 or MS-D70 battery holders.
- To prevent electrical shorts caused by metal objects touching the power terminals, replace the contact cap when the MB-D80 is not in use.
- When the battery holder is removed from the MB-D80, remove the batteries or place the holder in a container to prevent electrical shorts caused by contact with other metal objects.
- Should you notice smoke or an unusual smell or noise from the battery pack, discontinue use immediately. After removing the batteries, take the device to the retailer or a Nikon-authorized service representative for inspection.
- The MB-D80 is not equipped with a power switch. Use the camera power switch to turn the power on or off.

### ✓ EN-EL3e Batteries

The performance of EN-EL3e batteries drops at temperatures below about 10°C (50°F). Be sure the battery is fully charged and keep a warm spare battery on hand ready to exchange as necessary. Cold batteries will recover some of their charge when warmed.

### ✓ AA Batteries

Due to their limited capacity, AA LR6 alkaline and ZR6 nickel- manganese batteries should be used only when no other alternative is available. Do not use at low temperatures. In general, AA batteries have less capacity than EN-EL3e batteries when used in the MB-D80; EN-EL3e batteries are recommended for best performance.

The capacity of AA batteries varies with make and storage conditions; in some cases, they may cease to function before their expiry date. Note that the capacity of AA batteries drops sharply at temperatures below 20°C (68°F).

Thank you for your purchase of an MB-D80 multi-power battery pack for use with Nikon D80/D90 single-lens reflex digital cameras. The MB-D80 takes one or two EN-EL3e rechargeable batteries or six AA batteries (alkaline, Ni-MH, lithium, or nickel-manganese) and includes an alternate shutter-release button, **AE-L/AF-L** button, and main and sub-command dials for taking pictures in “tall” (portrait) orientation.

- |                           |                                    |                                  |
|---------------------------|------------------------------------|----------------------------------|
| ① Contact cap             | ⑧ Attachment wheel                 | ⑭ Tripod socket                  |
| ② Signal contacts         | ⑨ Mounting screw                   | ⑮ Battery chamber                |
| ③ Power terminals         | ⑩ Holder for battery-chamber cover | ⑯ Battery latches                |
| ④ Main command dial       | ⑪ Shutter-release button           | ⑰ L slot                         |
| ⑤ <b>AE-L/AF-L</b> button | ⑫ Control lock                     | ⑱ R slot                         |
| ⑥ Battery-chamber cover   | ⑬ Sub-command dial                 | ⑳ MS-D200 battery holder         |
| ⑦ Battery-chamber latch   |                                    | ㉑ Battery holder power terminals |

The MS-D200 battery holder is inserted in the MB-D80 at shipment. See “Removing the Batteries” for information on removing the battery holder.

### **The Control Lock**

The control lock (Figure A-⑫) locks the shutter-release button, **AE-L/AF-L** button, and main and sub-command dials on the MB-D80 to prevent unintended use. Before using these controls to take photographs in vertical (portrait) orientation, select ● to release the lock.

The control lock is not a power switch. Use the camera power switch to turn the camera on and off.

### **The Shutter-Release Button and Command Dials**

The MB-D80 is equipped with a shutter-release button (Figure A-⑪), main command dial (Figure A-④), and sub-command dial (Figure A-⑬) for use when taking photographs in vertical (portrait) orientation. These controls perform the same functions as the corresponding controls on the camera. See the camera manual for more information.

Changes to Custom Setting 15 (**Command dials**) on the D80 or to Custom Setting f5 (**Customize command dials**) on the D90 also apply to the command dials on the MB-D80. See the camera manual for details.

### The AE-L/AF-L Button

The MB-D80 is equipped with an alternate **AE-L/AF-L** button for use when taking photographs in “tall” (portrait) orientation.

**D80:** The MB-D80 **AE-L/AF-L** button performs the same functions as the **AE-L/AF-L** button on the camera and is affected by changes to Custom Setting 18 (**AE-L/AF-L**). See the camera *Guide to Digital Photography* for details.

**D90:** The function performed by the MB-D80 **AE-L/AF-L** button can be chosen using Custom Setting a6 (**AE-L/AF-L for MB-D80**). See the camera manual for details.

## Using the Battery Pack

### Attaching the Battery Pack

Before attaching the battery pack, be sure that the camera is off and that the MB-D80 control lock (Figure A-12) is in the **L** position (the illustrations show the D80).

- 1 Remove the contact cap (Figure A-1) from the battery pack. Be sure to replace the cap when the MB-D80 is not in use. The cap can be threaded onto the camera strap when removed from the battery pack.
- 2 Open the camera battery-chamber cover and remove it from the base of the camera handgrip as shown in Figure B. Remove the battery, if present, and place the camera battery-chamber cover in the battery-chamber cover holder (Figure C).

A PB-6D and PK-13 auto-extension ring are required when using PB-6 bellows with the MB-D80.

- 3 Insert the MB-D80 as shown in Figure D.
- 4 Firmly tighten the attachment wheel by rotating it in the direction shown by the **LOCK** arrow (Figure E).

### Removing the Battery Pack

To remove the MB-D80, turn the camera off and set the control lock on the MB-D80 to **L** and then follow the above steps in the reverse order.

Be sure to place the camera battery-chamber cover in the battery-chamber cover holder to prevent loss.

### Inserting Batteries

The MB-D80 can be used with one or two EN-EL3e rechargeable Li-ion batteries, or with six AA batteries inserted in the MS-D200 battery holder.

Before inserting batteries, be sure that the camera is off and that the MB-D80 control lock is in the **L** position.

**1** Turn the battery-chamber latch on the back of the MB-D80 to **C** and open the battery-chamber cover (Figure F).

**2** Insert the batteries.

**EN-EL3e:** Insert the batteries as shown on the inside of the battery chamber cover. The battery latch will slide aside during insertion and pop up to lock the battery in place when fully inserted (Figure G). If only one battery is used, it may be inserted into either slot.

**AA:** Place six AA batteries in the MS-D200 as shown below and slide the holder into the battery chamber. The two battery latches (Figure H-①) will slide aside during insertion (Figure H-②) and pop up to lock the battery holder in place when fully inserted.

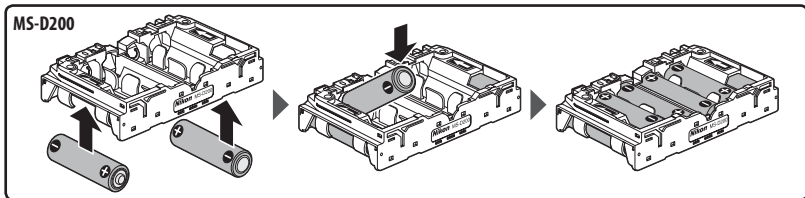

**3** Close and latch the battery-chamber cover (Figure I). Make sure the cover is fully closed before turning the latch.

**4** Turn the camera on and check the battery level in the control panel or viewfinder. If EN-EL3e batteries are used, battery level can also be verified by means of the **Battery info** option in the camera setup menu.

**Using an AC Adapter**  
*If the MB-D80 is inserted in the camera, be sure to remove AA batteries before connecting an AC adapter.* Failure to observe this precaution may shorten the life of AA batteries.

Use EN-EL3e batteries if possible. AA batteries have less capacity and suffer a marked drop in performance at low temperatures.

When using AA batteries, note that all six batteries must be of the same type.

Note that the MB-D80 can also be inserted in the camera after the battery or battery holder is inserted.

## Battery Level

The camera displays battery level as follows:

### EN-EL3e Batteries

Control panel	Viewfinder	Description
	—	Battery fully charged.
	—	Battery partially discharged.
		Low battery. Ready spare batteries.
		Battery exhausted. Shutter release disabled.

### AA Batteries

Control panel	Viewfinder	Description
	—	Batteries fully charged.
		Low batteries. Ready spare batteries.
		Batteries exhausted. Shutter release disabled.

To ensure that the camera shows the correct battery level when AA batteries are used, choose the appropriate option for Custom Setting 32 (**MB-D80 batteries**) in the Custom Settings menu for the D80, or for Custom Setting d12 (**MB-D80 battery type**) in the Custom Settings menu for the D90. If the correct option is not selected, the camera may fail to function as expected.

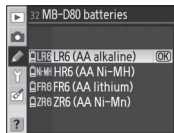

Battery type	Option
AA alkaline (LR6)	<b>LR6 (AA alkaline)</b>
AA Ni-MH (HR6)	<b>HR6 (AA Ni-MH)</b>
AA Lithium (FR6)	<b>FR6 (AA lithium)</b>
AA nickel-manganese (ZR6)	<b>ZR6 (AA Ni-Mn)</b>

Remove the batteries when the MB-D80 is not in use.

## Battery Info

The **Battery info** option in the camera setup menu displays information on EN-EL3e batteries. See the camera manual for details.

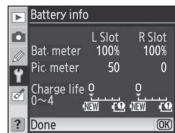

Battery information is listed separately for each slot. The D80 does not display battery information for AA batteries, while the D90 displays the battery level only.

**Note:** The illustrations on this page are from the D80.

## Removing the Batteries

Being careful not to drop the battery or holder, remove them as shown below.

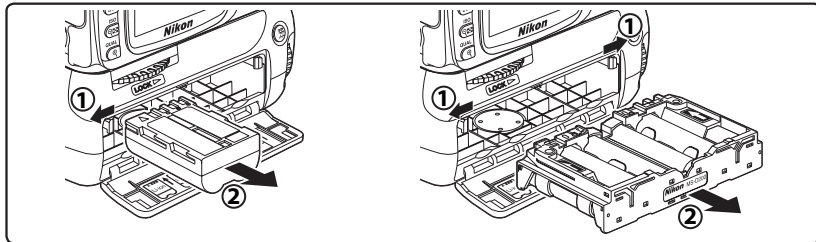

AA batteries can be removed from the MS-D200 using the holes in the back of the holder. Be careful not to drop the batteries when removing them from the holder.

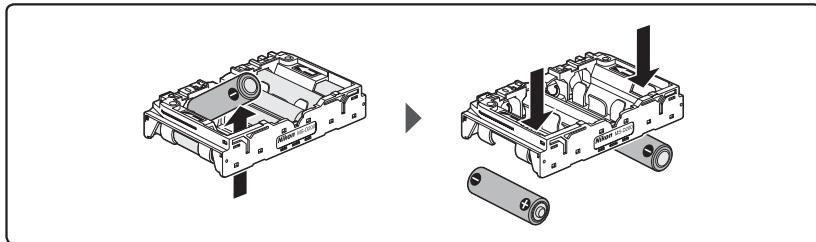

## Specifications

En

<b>Power source</b>	One or two EN-EL3e rechargeable Li-ion batteries; six LR6 alkaline, HR6 Ni-MH, FR6 lithium, or ZR6 nickel-manganese AA batteries
<b>Battery life</b>	<ul style="list-style-type: none"><li>• <b>D80:</b> Approximately 5000 shots (two EN-EL3e batteries), 2500 shots (one EN-EL3e battery), or 480 shots (alkaline batteries).*</li><li>• <b>D90:</b> Approximately 8400 shots (two EN-EL3e batteries), 4200 shots (one EN-EL3e battery), or 1900 shots (alkaline batteries).†</li></ul>
<b>Operating temperature</b>	0–40°C (32–104°F)
<b>Dimensions</b>	Approximately 138 (W) × 73.5 (D) × 110 (H) mm/5.4 × 2.9 × 4.3 in.
<b>Weight</b>	Approximately 230 g (7.4 oz), excluding batteries

\* Measured at room temperature (20°C/68°F) with a Zoom Nikkor AF-S DX 18–135 mm f/3.5–5.6G IF ED lens under the following standard Nikon test conditions: continuous shooting mode; continuous-servo autofocus; image quality set to JPEG Basic; image size set to M (medium); shutter-speed 1/250s; shutter-release button pressed halfway for three seconds and focus cycled from infinity to minimum range three times; after six shots, monitor turned on for five seconds and then turned off; cycle repeated once exposure meters have turned off.

† Measured at room temperature (20°C/68°F) with an AF-S DX NIKKOR 18–105mm f/3.5–5.6G ED VR lens under the following standard Nikon test conditions: continuous high-speed release; continuous-servo autofocus; image quality set to JPEG basic; image size set to M (medium); shutter speed 1/250s; focus cycled from infinity to minimum range three times after exposure meters have been on for three seconds; six shots are then taken in succession and monitor turned on for four seconds and then turned off; cycle repeated once exposure meters have turned off.

Specifications and design are subject to change without notice.

# MB-D80 Batterieteil für Batterien/ Akkus

## Benutzerhandbuch

### Inhalt

Sicherheitshinweise .....	2
Hinweis für Kunden in Europa .....	2
Gebrauchshinweise .....	2
Einführung .....	3
Komponenten des MB-D80 .....	3
Die Auslösesperre .....	3
Auslöser und Einstellräder .....	3
Die AE-L/AF-L-Taste.....	4
Verwenden des Batterieteils.....	4
Anbringen des Batterieteils .....	4
Herausnehmen des Batterieteils .....	4
Einsetzen von Akkus oder Batterien .....	5
Herausnehmen der Batterien bzw. der Akkus .....	7
Technische Daten .....	8

De



## Sicherheitshinweise

Bitte lesen Sie diese Anleitung vor der Verwendung des Batterieteils aufmerksam durch. Bewahren Sie die Anleitung stets griffbereit auf, so dass sie allen Personen, die das Batterieteil verwenden, direkt zugänglich ist.

### Hinweis für Kunden in Europa

Durch dieses Symbol wird angezeigt, dass dieses Produkt getrennt entsorgt werden muss.

Folgendes gilt für Verbraucher in europäischen Ländern:

- Dieses Produkt muss an einer geeigneten Sammelstelle separat entsorgt werden. Eine Entsorgung über den Hausmüll ist unzulässig.
- Weitere Informationen erhalten Sie bei Ihrem Fachhändler oder bei den für die Abfallentsorgung zuständigen Behörden bzw. Unternehmen.



## Gebrauchshinweise

- Verwenden Sie den MB-D80 nur mit kompatiblen Geräten.
- Verwenden Sie das Batterieteil nicht mit Batterien bzw. Akkus und Batteriehaltern, die in dieser Anleitung nicht empfohlen werden. Das MB-D80 kann nicht mit den Lithium-Ionen-Akkus EN-EL3a/EN-EL3 oder den Batteriehaltern MS-D100 oder MS-D70 verwendet werden.
- Damit keine Metallobjekte die Kontakte für die Spannungsversorgung berühren und eventuell einen Kurzschluss verursachen, muss bei Nichtbenutzung des MB-D80 der Kontaktdeckel aufgesetzt werden.
- Wird der Batteriehalter vom MB-D80 entfernt, müssen die Batterien/Akkus zur Vermeidung von Kurzschlüssen, wie sie durch Berührung mit anderen Metallobjekten auftreten können, herausgenommen werden, oder der Halter muss in einem Behälter aufbewahrt werden.
- Falls vom Multifunktionshandgriff Rauch oder ungewöhnliche Gerüche oder Geräusche ausgehen, sollten Sie das Gerät sofort außer Betrieb nehmen. Nehmen Sie die Batterien bzw. Akkus aus dem Multifunktionshandgriff, und lassen Sie ihn von Ihrem Fachhändler oder vom Nikon-Kundendienst überprüfen.
- Das MB-D80 verfügt über keinen Ein-/Ausschalter. Das Gerät wird über den Ein-/Ausschalter der Kamera gesteuert.

### ✓ Akkus vom Typ EN-EL3e

Die Leistung der Akkus EN-EL3e wird bei Temperaturen unter 10 °C herabgesetzt. Achten Sie darauf, dass der Akku vollständig geladen ist und führen Sie einen vor Kälte geschützten Ersatzakku mit. Ein Teil der Akkuladung wird wieder verfügbar, wenn der Akku erwärmt wird.

### ✓ Mignonzellen

Verwenden Sie LR6-Alkali- und ZR6-Nickel-Mangan-Mignonzellen aufgrund ihrer geringen Kapazität nur, wenn Sie keine anderen Batterien zur Hand haben. Verwenden Sie die Mignonzellen nicht bei niedrigen Temperaturen. Im Allgemeinen liegt die Kapazität von Mignonzellen beim Einsatz im MB-D80 unter der Kapazität der Akkus vom Typ EN-EL3e. Verwenden Sie daher nach Möglichkeit Akkus vom Typ EN-EL3e.

Die Kapazität von Mignonzellen variiert je nach Hersteller und Lagerungsbedingungen. Es kann vorkommen, dass sie schon vor dem Ablaufdatum nicht mehr für den Einsatz geeignet sind. Die Kapazität von Mignonzellen nimmt bei Temperaturen unterhalb von 20 °C stark ab.

Vielen Dank für Ihr Vertrauen in Nikon-Technik. Das MB-D80 ist ein Batterieteil für Batterien/Akkus zur Verwendung mit der digitalen Spiegelreflexkamera D80/D90 von Nikon. Es dient zur Spannungsversorgung der Kamera mit einem oder zwei Akkus vom Typ EN-EL3e bzw. sechs Mignonzellen (Alkali-, NiMH-, Lithium- oder Nickel-Mangan-Batterien). Außerdem befinden sich am Batterieteil ein zusätzlicher Auslöser, eine **AE-L/AF-L**-Taste sowie ein hinteres und vorderes Einstellrad für Aufnahmen im Hochformat (Porträt).

- |  |  |  |
|--|--|--|
| ① Kontaktdeckel                        | ⑧ Adapterrad                                   | ⑮ Batteriefach   |
| ② Signalkontakte                       | ⑨ Befestigungsschraube                         | ⑯ Akkusicherung  |
| ③ Kontakte für die Spannungsversorgung | ⑩ Halter für Abdeckung des Batterie-/Akkufachs | ⑰ Linkes Akkufach  |
| ④ Hinteres Einstellrad                 | ⑪ Auslöser                                     | ⑱ Rechtes Akkufach   |
| ⑤ <b>AE-L/AF-L</b> -Taste              | ⑫ Auslösesperre                                | ⑲ MS-D200 Batteriehalter                                   |
| ⑥ Akku-/Batteriefachabdeckung          | ⑬ Vorderes Einstellrad                         | ⑳ Kontakte für die Spannungsversorgung des Batteriehalters |
| ⑦ Batterie-/Akkufachsicherung          | ⑭ Stativgewinde                                |  |

Der Batteriehalter MS-D200 ist im Lieferumfang des MB-D80 enthalten. Informationen zum Herausnehmen des Batteriehalters finden Sie unter »Herausnehmen der Batterien bzw. der Akkus«.

### Die Auslösesperre

Die Auslösesperre (Abbildung A-⑫) sperrt den Auslöser, die AE-L/AF-L-Taste sowie das vordere und hintere Einstellrad auf dem MB-D80, um eine versehentliche Betätigung zu vermeiden. Bevor Sie diese Bedienelemente für Aufnahmen im Hochformat (Porträt) verwenden, wählen Sie ● zum Aufheben der Sperre.

Die Auslösesperre ist kein Schalter zur Spannungsversorgung. Verwenden Sie den Ein-/Ausschalter der Kamera, um diese ein- oder auszuschalten.

### Auslöser und Einstellräder

Das MB-D80 ist mit einem Auslöser (Abbildung A-⑪), einem hinteren Einstellrad (Abbildung A-④) und einem vorderen Einstellrad (Abbildung A-⑬) ausgerüstet, die bei Aufnahmen im Hochformat (Porträt) verwendet werden. Diese Bedienelemente haben dieselbe Funktion wie die entsprechenden Bedienelemente an der Kamera. Weitere Informationen hierzu finden Sie im Kamerahandbuch.

Änderungen bei der Individualfunktion 15 (**Einstellräder**) bei der D80 oder bei der Individualfunktion f5 (**Einstellräder**) bei der D90 gelten auch für die Einstellräder auf dem MB-D80. Weitere Informationen hierzu finden Sie im Kamerahandbuch.

### Die AE-L/AF-L-Taste

Das MB-D80 ist mit einer alternativen **AE-L/AF-L**-Taste ausgestattet, wodurch die Handhabung bei Hochformataufnahmen (Portrait) vereinfacht wird.

**D80:** Die MB-D80 **AE-L/AF-L**-Taste am Batterieteil ist identisch mit der **AE-L/AF-L**-Taste an der Kamera. Eventuelle Änderungen an Individualfunktion 18 (**AE-L/AF-L-Taste**) werden ebenfalls übernommen. Weitere Informationen finden Sie im *Handbuch zur Digitalfotografie*.

**D90:** Die Funktion, die durch die **AE-L/AF-L**-Taste des MB-D80 ausgeführt wird, kann unter Individualeinstellung a6 (**AE-L/AF-L-Taste (MB-D80)**) eingestellt werden. Weitere Informationen hierzu finden Sie im Kamerahandbuch.

## Verwenden des Batterieteils

### Anbringen des Batterieteils

Stellen Sie vor dem Anbringen des Batterieteils MB-D80 sicher, dass die Kamera ausgeschaltet ist und dass der Auslöser am Batterieteil mit der Auslösesperre (Abbildung A-12) gesperrt ist (Position **L**) (die Abbildung zeigt die D80).

- 1 Nehmen Sie den Kontaktdeckel (Abbildung A-1) vom Batterieteil ab. Setzen Sie den Deckel bei Nichtbenutzung des MB-D80 zum Schutz der Kontakte auf. Der Deckel kann nach dem Abnehmen vom Batterieteil am Trageriemen befestigt werden.
- 2 Öffnen Sie die Batterie-/Akkufachabdeckung der Kamera und ziehen Sie sie von der Unterseite des Kameragriffs ab (Abbildung B). Nehmen Sie ggf. die Akkus heraus. Setzen Sie die Batterie-/Akkufachabdeckung in die dafür vorgesehene Halterung am Kontakteinschub des Batterieteils ein (Abbildung C).  
Bei Verwendung des Balgengeräts PB-6 mit dem MB-D80 sind die Zwischenringe PB-6D und PK-13 erforderlich.
- 3 Setzen Sie das Batterieteil wie in Abbildung D gezeigt ein.
- 4 Ziehen Sie das Adapterrad fest an, indem Sie es in die Richtung des mit **LOCK** beschrifteten Pfeils drehen (Abbildung E).

### Herausnehmen des Batterieteils

Wenn Sie das Batterieteil herausnehmen möchten, schalten Sie die Kamera aus und sperren Sie den Auslöser am Batterieteil mit der Auslösesperre (Position **L**). Befolgen Sie anschließend die oben genannten Schritte in umgekehrter Reihenfolge.

Die Batterie-/Akkufachabdeckung muss am dafür vorgesehenen Halter befestigt werden, da die Abdeckung sonst verloren gehen kann.

## Einsetzen von Akkus oder Batterien

Das MB-D80 kann mit einem oder zwei Lithium-Ionen-Akkus vom Typ EN-EL3e oder mit sechs Mignonzellen im Batteriehalter verwendet werden.

Stellen Sie vor dem Einsetzen von Batterien oder Akkus sicher, dass die Kamera ausgeschaltet und der Auslöser am Batterieteil mit der Auslösesperre gesperrt ist (Position **L**).

**1** Drehen Sie die Batterie-/Akkufachsicherung auf der Rückseite des Batterieteils auf Position **C** und öffnen Sie die Akkufachabdeckung (Abbildung F).

**2** Setzen Sie die Akkus/Batterien ein.

**EN-EL3e:** Setzen Sie die Akkus/Batterien wie auf der Innenseite der Batterie-/Akkufachabdeckung dargestellt ein. Die Sicherung wird beim Einsetzen zur Seite gedrückt und springt erst dann in die Sicherungsposition, wenn der Akku vollständig eingesetzt ist (Abbildung G). Falls nur ein Akku verwendet wird, kann er in eines der beiden Fächer eingesetzt werden.

**Mignonzellen (AA):** Setzen Sie sechs Mignonzellen wie unten dargestellt in das MS-D200 ein, und schieben Sie den Halter in das Batterie-/Akkufach. Die beiden Sicherungen (Abbildung H-①) werden beim Einsetzen zur Seite gedrückt (Abbildung H-②) und springen erst dann in die Sicherungsposition, wenn der Batteriehalter vollständig eingesetzt ist.

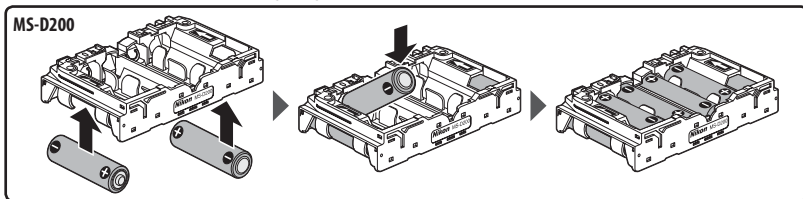

**3** Schließen und verriegeln Sie die Batterie-/Akkufachabdeckung (Abbildung I). Stellen Sie sicher, dass die Abdeckung vollständig geschlossen ist bevor Sie sie verriegeln.

**4** Schalten Sie die Kamera ein und überprüfen Sie die Akkukapazität anhand der Anzeige im Sucher bzw. auf dem Display. Bei Verwendung von EN-EL3e-Akkus kann die Kapazität auch über die Option »**Akkudiagnose**« des Kamera-Systemmenüs überprüft werden.

### Verwenden eines Netzadapters

*Nehmen Sie Mignonzellen aus dem Batteriehalter, wenn das MB-D80 eingesetzt ist und Sie die Kamera an einen Netzadapter anschließen möchten.* Andernfalls kann die Lebensdauer der Mignonzellen beeinträchtigt werden.

Verwenden Sie möglichst EN-EL3e-Akkus. Mignonzellen haben eine geringere Kapazität und weisen bei niedrigen Temperaturen einen merklichen Leistungsabfall auf.

Bei Verwendung von Mignonzellen müssen alle sechs Batterien vom selben Typ sein.

Das MB-D80 kann auch nach dem Einsetzen des Akkus bzw. des Batteriehalters in die Kamera eingesetzt werden.

## Akku-/Batteriekapazität

An der Kamera wird die Kapazität der Akkus bzw. der Batterien folgendermaßen angezeigt:

### Akkus vom Typ EN-EL3e

Display	Sucher	Beschreibung
	—	Akku vollständig aufgeladen.
	—	Akku teilweise entladen.
	—	
	—	
		Akkukapazität geht zur Neige. Halten Sie Ersatzakku bereit.
		Akku ist leer. Auslöser gesperrt.

### Mignonzellen

Display	Sucher	Beschreibung
	—	Batterien vollständig aufgeladen.
		Batteriekapazität geht zur Neige. Halten Sie Ersatzbatterien bereit.
		Batterien sind entladen. Auslöser gesperrt.

Damit bei der Verwendung von Mignonzellen die richtige Batteriekapazität angezeigt wird, wählen Sie die entsprechende Option für die Individualfunktion 32 (**Akku-/Batterietyp**) im Menü »Individualfunktionen« der D80 oder für Individualfunktion d12 (**MB-D80 Akku-/Batterietyp**) im Menü »Individualfunktionen« der D90. Wenn nicht die richtige Option ausgewählt ist, funktioniert die Kamera unter Umständen nicht wie erwartet.

Batterietyp	Option
Alkali-Mignonzelle (LR6)	<b>LR6</b> (Mignon-Alkaline)
NiMH-Mignonzelle (HR6)	<b>HR6</b> (Mignon-Ni-MH)
Lithium-Mignonzelle (FR6)	<b>FR6</b> (Mignon-Lithium)
Nickel-Mangan-Mignonzelle (ZR6)	<b>ZR6</b> (Mignon-Ni-Mg)

Nehmen Sie die Batterien bei Nichtbenutzung aus dem Batterieteil.

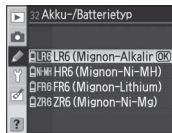

## Akkudiagnose

Über die Option »**Akkudiagnose**« im Systemmenü der Kamera werden Informationen zu den Akkus vom Typ EN-EL3e angezeigt. Nähere Einzelheiten hierzu finden Sie in der Bedienungsanleitung der Kamera.

Die Informationen werden für die beiden Akkufächer separat aufgeführt. Die D80 zeigt keine Batterieinformationen für Mignonzellen an, während die D90 nur den Batteriestand anzeigt.



**Hinweis:** Die Abbildungen auf dieser Seite zeigen die D80.

## Herausnehmen der Batterien bzw. der Akkus

Gehen Sie vorsichtig vor, damit Akku bzw. Batteriehalter nicht hinfallen. Gehen Sie wie im Folgenden beschrieben vor.

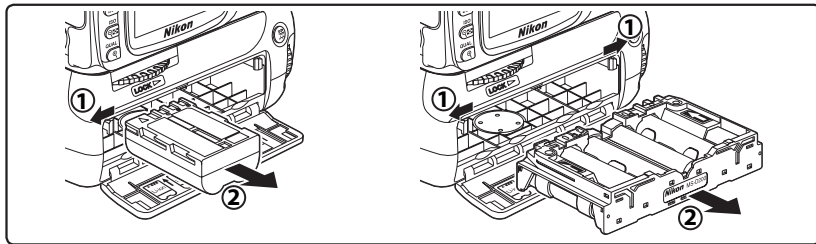

Mignonzellen können mithilfe der Öffnungen auf der Rückseite des Halters aus dem MS-D200 herausgenommen werden. Achten Sie darauf, die Batterien beim Herausnehmen nicht fallen zu lassen.

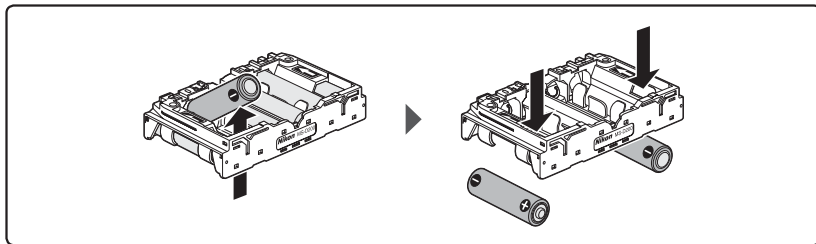

<b>Stromversorgung</b>	Ein oder zwei Lithium-Ionen-Akkus vom Typ EN-EL3e; sechs LR6-Alkali-, HR6-NiMH-, FR6-Lithium- oder ZR6-Nickel-Mangan-Mignonzellen
<b>Batterie-/Akkukapazität</b>	<ul style="list-style-type: none"><li>• <b>D80:</b> Ca. 5000 Aufnahmen (zwei Akkus vom Typ EN-EL3e), 2500 Aufnahmen (ein Akku vom Typ EN-EL3e) oder 480 Aufnahmen (Alkali-Batterien).*</li><li>• <b>D90:</b> Ca. 8400 Aufnahmen (zwei Akkus vom Typ EN-EL3e), 4200 Aufnahmen (ein Akku vom Typ EN-EL3e) oder 1900 Aufnahmen (Alkali-Batterien).†</li></ul>
<b>Betriebstemperatur</b>	0 bis 40 °C
<b>Abmessungen</b>	Ca. 110 × 138 × 73,5 mm (H × B × T)
<b>Gewicht</b>	Ca. 230 g ohne Akkus/Batterien

\* Gemessen bei Raumtemperatur (20 °C) mit einem Zoom-Nikkor AF-S DX 18–135 mm 1:3,5–5,5G IF ED-Objektiv unter den folgenden Standard-Testbedingungen von Nikon: Serienaufnahme; kontinuierlicher Autofokus; Bildqualität »JPEG Basic«; Bildgröße »M« (Medium); Belichtungszeit  $\frac{1}{250}$  Sekunde; Auslöser drei Sekunden lang bis zum ersten Druckpunkt gehalten; Fokus pro Aufnahme dreimal von unendlich zu kürzester Entfernung und zurück verstellt; nach jeder sechsten Aufnahme den Monitor fünf Sekunden lang eingeschaltet und anschließend wieder ausgeschaltet; nach dem Deaktivieren des Belichtungsmesssystems Wiederholung des gesamten Vorgangs.

† Gemessen bei Raumtemperatur (20 °C) mit einer AF-S DX NIKKOR 18-105 mm f/3,5-5,6G ED VR-Objektiv unter den folgenden Standard-Testbedingungen von Nikon: kontinuierlicher Hochgeschwindigkeits- Auslöser; kontinuierlicher Autofokus; Bildqualität »JPEG Basic«; Bildgröße »M« (Medium); Belichtungszeit  $\frac{1}{250}$  Sekunde; Fokus pro Aufnahme dreimal von unendlich zu kürzester Entfernung und zurück verstellt, nachdem der Belichtungsmesser für drei Sekunden an war; es werden sechs Aufnahmen nacheinander gemacht und der Monitor wird für vier Sekunden an- und dann wieder ausgeschaltet; nach dem Deaktivieren des Belichtungsmesssystems Wiederholung des gesamten Vorgangs.

Änderungen und Irrtümer vorbehalten.

# Poignée-alimentation MB-D80

## Manuel d'utilisation

### Table des matières

Mesures de précaution .....	2
Avis pour les clients en Europe .....	2
Précautions d'utilisation .....	2
Présentation .....	3
Détails de la MB-D80 .....	3
Verrouillage de commande .....	3
Déclencheur et molettes de commande.....	3
Commande AE-L/AF-L .....	4
Utilisation de la poignée-alimentation .....	4
Montage de la poignée-alimentation.....	4
Démontage de la poignée-alimentation.....	4
Insertion des accumulateurs/piles.....	5
Retrait des accumulateurs/piles .....	7
Caractéristiques .....	8

Fr



## Mesures de précaution

Afin de garantir le bon fonctionnement de l'appareil, lisez attentivement ce manuel avant d'utiliser le produit. Après en avoir pris connaissance, placez-le dans un endroit où il pourra être consulté par toutes les personnes qui utilisent le produit.

### Fr Avis pour les clients en Europe

Ce symbole indique que ce produit doit être collecté séparément.

Les mentions suivantes s'appliquent uniquement aux utilisateurs situés dans les pays européens :

- Ce produit doit être recueilli séparément dans un point de collecte approprié. Il ne doit pas être jeté avec les déchets ménagers.
- Pour plus d'informations, contactez votre revendeur ou les autorités locales chargées de la gestion des déchets.



## Précautions d'utilisation

- N'utilisez pas la MB-D80 avec des appareils non compatibles.
- N'utilisez que les types d'accumulateurs/de piles et de porte-piles recommandés dans ce manuel. La MB-D80 ne peut pas être utilisée avec des accumulateurs li-ion EN-EL3a/EN-EL3 rechargeables ni avec les porte-piles MS-D100 ou MS-D70.
- Pour éviter tout court-circuit dû au contact entre des objets métalliques et les contacts de l'alimentation, remplacez le couvercle des contacts lorsque vous n'utilisez pas la MB-D80.
- Lorsque vous retirez le porte-piles de la MB-D80, retirez également les piles ou placez le porte-piles dans une boîte pour éviter tout court-circuit causé par le contact avec d'autres objets métalliques.
- Si vous remarquez que de la fumée, une odeur ou un bruit inhabituel provient de la poignée-alimentation, cessez immédiatement de l'utiliser. Après avoir retiré les accumulateurs ou les piles, portez le produit à un centre de service Nikon agréé pour le faire inspecter (veillez à ne pas vous brûler).
- La MB-D80 ne comporte pas de commutateur marche-arrêt. Pour l'allumer ou l'éteindre, utilisez le commutateur marche-arrêt de l'appareil photo.

### ✓ Accumulateurs EN-EL3e

Les performances des accumulateurs EN-EL3e chutent sous les températures inférieures à 10 °C environ. Assurez-vous que l'accumulateur est entièrement chargé et conservez au chaud un accumulateur de secours à disposition pour échange si nécessaire. Les accumulateurs froids récupèrent une partie de leur charge lorsqu'ils sont réchauffés.

### ✓ Piles AA

Étant donnée leur faible autonomie, les piles AA LR6 alcalines et ZR6 nickel-manganèse ne doivent être utilisées qu'en cas de nécessité. N'utilisez pas de piles sous des températures basses. En général, l'autonomie des piles AA est inférieure à celle des accumulateurs EN-EL3e lorsque vous utilisez le MB-D80. Pour des performances optimales, les accumulateurs EN-EL3e sont recommandés.

L'autonomie des piles AA varie suivant les conditions de stockage. Parfois, elles peuvent être hors d'état avant leur date limite d'utilisation. Notez bien que l'autonomie des piles AA chute notablement aux températures inférieures à 20 °C.

## Présentation

Nous vous remercions d'avoir fait l'acquisition d'une poignée-alimentation MB-D80 pour le reflex numérique Nikon D80/D90. Fonctionnant à l'aide d'un ou de deux accumulateurs rechargeables EN-EL3e ou de six piles AA (alcalines, nickel-manganèse, lithium ou NiMH), la MB-D80 est dotée d'un déclencheur, d'une commande **AE-L/AF-L** et de molettes de commande (principale et secondaire) visant à faciliter la prise de vue en cadrage vertical (portrait).

## Détails de la MB-D80 (figure A)

- |  |   |  |
|--|---|--|
| ① Couverture des contacts                    | ⑦ Loquet du logement pour accumulateurs/piles | ⑮ Logement pour accumulateurs/piles      |
| ② Contacts de couplage des signaux           | ⑧ Roue de montage                             | ⑯ Loquets des accumulateurs/piles        |
| ③ Contacts de l'alimentation                 | ⑨ Vis de montage                              | ⑰ Emplacement G                          |
| ④ Molette de commande principale             | ⑩ Porte-volet du logement                     | ⑱ Emplacement D                          |
| ⑤ Commande <b>AE-L/AF-L</b>                  | ⑪ Déclencheur                                 | ⑲ Porte-piles MS-D200                    |
| ⑥ Volet du logement pour accumulateurs/piles | ⑫ Verrouillage de commande                    | ⑳ Contacts d'alimentation du porte-piles |
|  | ⑬ Molette de commande secondaire              |  |
|  | ⑭ Filetage de fixation sur pied               |  |

Le porte-piles MS-D200 est inséré dans la MB-D80 en usine. Reportez-vous à « Retrait des accumulateurs/piles » pour plus d'informations sur le retrait du porte-piles.

### Verrouillage de commande

Le verrouillage de commande (figure A-⑫) permet de verrouiller le déclencheur, la commande **AE-L/AF-L** et les molettes de commande (principale et secondaire) de la MB-D80 afin d'empêcher toute utilisation involontaire. Avant d'utiliser ces commandes pour une prise de vue en cadrage vertical (portrait), sélectionnez ● pour déverrouiller.

Le verrouillage de commande n'est pas un commutateur marche-arrêt. Pour allumer ou éteindre l'appareil photo, utilisez le commutateur marche-arrêt de celui-ci.

### Déclencheur et molettes de commande

La MB-D80 est dotée d'un déclencheur (figure A-⑪), d'une molette de commande principale (figure A-④) et d'une molette de commande secondaire (figure A-⑬) pour les prises de vue en cadrage vertical (portrait). Ces commandes activent les mêmes fonctions que les commandes correspondantes sur l'appareil. Pour plus d'informations, reportez-vous au manuel d'utilisation de l'appareil.

Les modifications du réglage personnalisé 15 (**Molettes commande**) du D80 ou du réglage personnalisé f5 (**Perso. molettes commande**) du D90 s'appliquent également aux molettes de commande de la MB-D80. Pour plus d'informations, reportez-vous au manuel d'utilisation de l'appareil.

### Commande AE-L/AF-L

La MB-D80 est équipée d'une commande **AE-L/AF-L** pour les prises de vue en cadrage vertical (portrait).

**D80** : La commande **AE-L/AF-L** de la MB-D80 active les mêmes fonctions que la commande **AE-L/AF-L** de l'appareil photo. Les modifications du réglage personnalisé 18 (**AE-L/AF-L**) s'y appliquent également. Pour plus d'informations, reportez-vous au *Guide de la photographie numérique* de l'appareil.

**D90** : La fonction activée par la commande **AE-L/AF-L** de la MB-D80 peut être sélectionnée en utilisant le réglage personnalisé a6 (**AE-L/AF-L pour MB-D80**). Pour plus d'informations, reportez-vous au manuel d'utilisation de l'appareil.

## Utilisation de la poignée-alimentation

### Montage de la poignée-alimentation

Avant de monter la poignée-alimentation, assurez-vous que l'appareil photo est éteint et que le verrouillage de commande de la MB-D80 (figure A-12) est en position **L** (Les illustrations représentent le D80).

- 1 Retirez le couvercle des contacts (figure A-11) de la poignée-alimentation. N'oubliez pas de le remettre en place lorsque vous n'utilisez pas la MB-D80. Le couvercle peut être glissé dans la courroie de l'appareil photo lorsqu'il est retiré de la poignée-alimentation.
- 2 Ouvrez le volet du logement pour accumulateur à la base de la poignée de l'appareil comme indiqué dans la figure B. Retirez l'accumulateur, le cas échéant, puis placez le volet du logement pour accumulateur dans le porte-volet (figure C).  
  
Des bagues allonges auto PB-6D et PK-13 sont requises pour utiliser le soufflet PB-6 avec la MB-D80.
- 3 Insérez la MB-D80 comme indiqué à la figure D.
- 4 Serrez fermement la roue de montage en la faisant tourner dans la direction indiquée par la flèche **LOCK** (figure E).

### Démontage de la poignée-alimentation

Pour retirer la MB-D80, mettez l'appareil photo hors tension et positionnez le verrouillage de commande sur **L**. Suivez ensuite les étapes ci-dessus dans l'ordre inverse.

Assurez-vous de placer le volet du logement pour accumulateur de l'appareil dans le porte-volet correspondant pour éviter toute perte.

## Insertion des accumulateurs/piles

La MB-D80 peut être utilisée avec un ou deux accumulateurs li-ion EN-EL3e rechargeables ou avec six piles AA dans le porte-piles MS-D200.

Avant d'insérer des accumulateurs/piles, assurez-vous que l'appareil photo est éteint et que le verrouillage de commande de la MB-D80 est en position **L**.

**1** Tournez le loquet du logement pour accumulateurs/piles à l'arrière de la MB-D80 en position **C** et ouvrez le volet du logement (figure F).

**2** Insérez les accumulateurs/piles.

**EN-EL3e** : insérez les accumulateurs comme indiqué à l'intérieur du volet du logement. Le loquet de l'accumulateur glisse sur celui-ci lors de l'insertion et ressort lorsque l'accumulateur est en place pour le bloquer (figure G). Si vous n'utilisez qu'un seul accumulateur, vous pouvez l'insérer indifféremment dans n'importe lequel des emplacements.

**Piles AA** : placez 6 piles AA dans le MS-D200 comme indiqué ci-dessous, puis placez le porte-piles dans le logement pour accumulateurs/piles. Les deux loquets (figure H-①) glissent sur celui-ci lors de l'insertion (figure H-②) et ressortent lorsque le porte-piles est en place pour le bloquer.

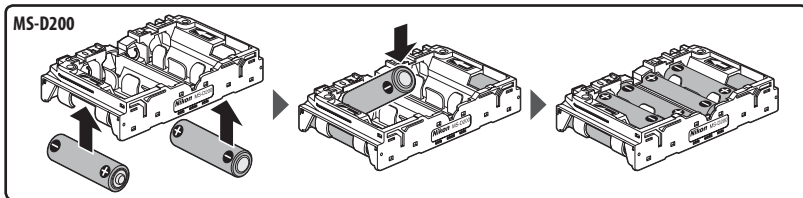

**3** Fermez et verrouillez le volet (figure I). Assurez-vous que le volet est complètement fermé avant de tourner le loquet.

**4** Mettez l'appareil sous tension et vérifiez le niveau de charge sur l'écran de contrôle ou dans le viseur. Si vous utilisez des accumulateurs EN-EL3e, le niveau de charge peut être vérifié via l'option **Infos accumulateur (D80)/Infos de l'accumulateur (D90)** dans le menu Configuration de l'appareil photo.

### ✓ Utilisation d'un adaptateur secteur

*Si vous utilisez la poignée-alimentation MB-D80, assurez-vous de retirer les piles AA avant de connecter un adaptateur secteur. Dans le cas contraire, vous risquez de réduire la vie des piles AA.*

Si possible, utilisez des accumulateurs EN-EL3e. Les piles AA sont de moindre capacité et subissent une nette baisse de performances à basses températures.

En cas d'utilisation de piles AA, notez que les six piles doivent être du même type.

Notez que la MB-D80 peut également être montée sur l'appareil après avoir mis en place l'accumulateur ou le porte-piles.

## Charge des accumulateurs/piles

L'appareil affiche le niveau de charge de la façon suivante :

### Accumulateurs EN-EL3e

Écran de contrôle	Viseur	Description
	—	Accumulateur(s) entièrement chargé(s).
	—	Accumulateur(s) partiellement déchargé(s).
		Niveau de charge faible. Prévoyez un ou deux accumulateurs de recharge.
 (clignote)	 (clignote)	Accumulateur(s) déchargé(s). Déclencheur désactivé.

### Piles AA

Écran de contrôle	Viseur	Description
	—	Piles entièrement chargées.
		Niveau de charge faible. Prévoyez des piles de recharge.
 (clignote)	 (clignote)	Piles déchargées. Déclencheur désactivé.

Pour que l'appareil indique le bon niveau de charge en cas d'utilisation de piles AA, sélectionnez l'option correspondante pour le réglage personnalisé 32 (**Accus/piles MB-D80**) dans le menu réglages personnalisé du D80, ou, pour le réglage personnalisé d12 (**Piles pour MB-D80**), dans le menu Réglage personnalisé du D90. Si la bonne option n'est pas sélectionnée, le fonctionnement de l'appareil photo peut être affecté.

Type de pile	Option
AA alcalines (LR6)	<b>LR6 (AA alcaline)</b>
AA NiMH (HR6)	<b>HR6 (AA Ni-MH)</b>
AA lithium (FR6)	<b>FR6 (AA lithium)</b>
AA nickel-manganèse (ZR6)	<b>ZR6 (AA Ni-Mn)</b>

Retirez les accumulateurs/piles lorsque vous n'utilisez pas la MB-D80.

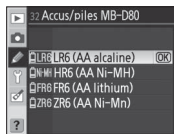

## Infos accumulateur

L'option **Infos accumulateur (D80)/Infos de l'accumulateur (D90)**

du menu Configuration de l'appareil photo affiche des informations sur l'accumulateur EN-EL3e. Pour obtenir des informations détaillées, reportez-vous au manuel de l'appareil photo.

Les informations relatives aux accumulateurs/piles sont séparées par emplacement. Le D80 n'affiche aucune information relative aux accumulateurs/piles pour les piles AA. Parallèlement, le D90 affiche uniquement le niveau des piles.

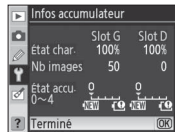

**Remarque :** Sur cette page, les illustrations concernent le D80.

## Retrait des accumulateurs/piles

Attention à ne pas faire tomber les accumulateurs/piles ou le porte-piles. Retirez-les comme indiqué ci-dessous.

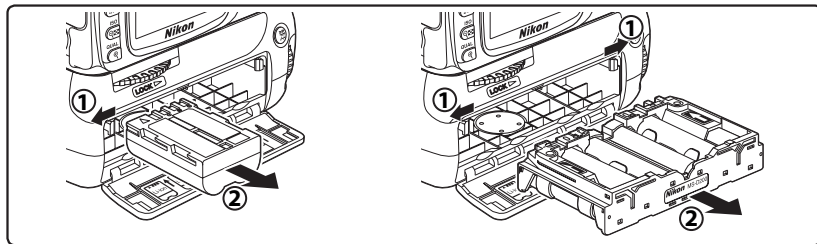

Les piles AA peuvent être retirées du MS-D200 à l'aide des trous présents à l'arrière du porte-piles. Attention à ne pas faire tomber les piles lors de leur retrait du porte-piles.

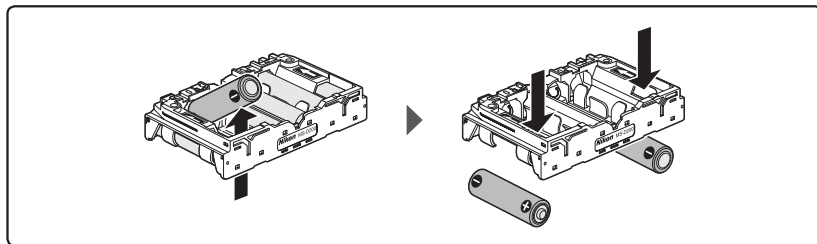

## Caractéristiques

<b>Alimentation</b>	Un ou deux accumulateurs li-ion EN-EL3e rechargeables ; six piles alcalines LR6, NiMH HR6, lithium FR6 ou nickel-manganèse ZR6.
<b>Autonomie des accumulateurs/piles</b>	<ul style="list-style-type: none"><li>• <b>D80</b> : Environ 5000 photos (deux accumulateurs EN-EL3e), 2500 photos (un accumulateur EN-EL3e) ou 480 photos (piles alcalines).*</li><li>• <b>D90</b> : Environ 8400 photos (deux accumulateurs EN-EL3e), 4200 photos (un accumulateur EN-EL3e) ou 1900 photos (piles alcalines).†</li></ul>
<b>Température de fonctionnement</b>	0 – 40 °C
<b>Dimensions</b>	138 (L) × 73,5 (P) × 110 (H) mm environ
<b>Poids</b>	230 g environ, accumulateurs/piles non compris

\* Mesure effectuée à température ambiante (20 °C) avec un Zoom Nikkor AF-S DX 18–135 mm f/3.5–5.6G IF ED dans les conditions de test Nikon standard suivantes : mode de prise de vue continu ; autofocus dynamique continu ; qualité d'image JPEG Basic ; format d'image M (moyenne) ; vitesse d'obturation  $\frac{1}{250}$  s ; déclencheur maintenu mi-enfoncé pendant trois secondes et trois cycles de réglage de la netteté de l'infini à la distance minimale ; après six photos, moniteur allumé pendant cinq secondes puis éteint ; répétition du cycle une fois les posemètres éteints.

† Mesure effectuée à température ambiante (20°C) avec un NIKKOR AF-S DX 18–105 mm f/3.5–5.6G ED VR dans les conditions de test Nikon standard suivantes : déclenchement haute vitesse en continu; autofocus dynamique continu ; qualité d'image JPEG Basic ; format d'image M (moyenne) ; vitesse d'obturation  $\frac{1}{250}$  s ; mise au point passant de l'infini à la distance minimum trois fois après activation du système de mesure de l'exposition pendant trois secondes ; après six photos prises en continu, moniteur allumé pendant quatre secondes puis éteint ; répétition du cycle une fois les posemètres éteints.

Les caractéristiques et la conception peuvent être modifiées sans préavis.

Precauciones de seguridad .....	2
Aviso para los clientes en Europa .....	2
Precauciones de uso .....	2
Introducción .....	3
Partes de la MB-D80 .....	3
El bloqueo del control .....	3
El disparador y los diales de control .....	3
El Botón AE-L/AF-L.....	4
Uso de la unidad de alimentación .....	4
Montaje de la unidad de alimentación .....	4
Extracción de la unidad de alimentación .....	4
Introducción de las baterías .....	5
Extracción de las baterías.....	7
Especificaciones .....	8

# Unidad de alimentación MB-D80

## Manual del usuario



## Precauciones de seguridad

Para asegurarse de que hace un uso correcto, lea completamente este manual antes de utilizar el producto. Después de leerlo, asegúrese de guardarlo en un lugar donde puedan consultarlo todas las personas que utilicen el producto.

Es

### Aviso para los clientes en Europa

Este símbolo indica que este producto se debe desechar por separado.



La nota siguiente corresponde únicamente a los usuarios de los países europeos:

- Este producto se ha diseñado para desecharlo por separado en un punto de recogida de residuos adecuado. No lo tire con la basura doméstica.
- Para obtener más información, puede ponerse en contacto con el vendedor o con las autoridades locales encargadas de la gestión de residuos.

## Precauciones de uso

- La MB-D80 sólo se debe utilizar con dispositivos compatibles.
- No la utilice con baterías ni portabaterías que no estén recomendados en este manual. La MB-D80 no se puede utilizar con las baterías recargables de ion de litio EN-EL3a/EN-EL3 o con los portabaterías MS-D100 o MS-D70.
- Para evitar que los objetos metálicos originen un cortocircuito al entrar en contacto con los terminales, vuelva a colocar la tapa de los contactos cuando no utilice la MB-D80.
- Cuando retire el portabaterías de la MB-D80, saque las baterías o coloque el portabaterías en un estuche para evitar que entre en contacto con objetos metálicos y que se produzcan cortocircuitos.
- Si notara que la unidad de alimentación desprende humo o un ruido u olor inusuales, deje de utilizarla inmediatamente. Cuando haya retirado las baterías, lleve el dispositivo al vendedor o a un servicio técnico autorizado Nikon para su revisión.
- La MB-D80 no tiene interruptor de corriente. Utilice el interruptor de la cámara para encenderla o apagarla.

### ✓ Baterías EN-EL3e

El rendimiento de las baterías EN-EL3e se reduce a temperaturas inferiores de alrededor de 10 °C. Asegúrese de que la batería esté completamente cargada y tenga a mano una batería de recambio caliente para cambiarla si fuera necesario. Las baterías frías recuperarán parte de su carga cuando se calienten.

### ✓ Baterías AA

Debido a su capacidad limitada, las baterías alcalinas LR6 y de níquel-manganeso ZR6 de tamaño AA sólo se deberían utilizar cuando no quede otra alternativa. No las utilice a bajas temperaturas. Normalmente, las baterías AA tienen menos capacidad que las baterías EN-EL3e cuando se utilizan en la MB-D80; se recomienda utilizar las baterías EN-EL3e para obtener mejores resultados.

La capacidad de las baterías AA varía según el fabricante y las condiciones de almacenamiento; en algunos casos, pueden dejar de funcionar antes de la fecha de caducidad. Se debe tener en cuenta que la capacidad de las baterías AA disminuye drásticamente a temperaturas inferiores a 20 °C.

Quisiéramos agradecerle la compra de la unidad de alimentación MB-D80 para su uso con las cámaras digitales réflex de objetivo único Nikon D80/D90. La MB-D80 alberga una o dos baterías recargables EN-EL3e o seis baterías AA (alcalina, NiMH, litio o níquel-manganeso) y cuenta con un disparador alternativo, un botón **AE-L/AF-L** y los diales de control principal y secundario para tomar fotografías con orientación vertical (retrato).

- |  |  |   |
|--|--|---|
| ① Tapa de los contactos                      | ⑧ Rueda de fijación                                      | ⑬ Pestillos de las baterías                 |
| ② Contactos de la señal                      | ⑨ Tornillo de montaje                                    | ⑭ Ranura I                                  |
| ③ Terminales de corriente                    | ⑩ Soporte para la tapa del compartimento de las baterías | ⑮ Ranura D                                  |
| ④ Dial de control principal                  | ⑪ Disparador   | ⑯ Portabaterías MS-D200                     |
| ⑤ Botón <b>AE-L/AF-L</b>                     | ⑫ Bloqueo del control                                    | ⑰ Terminales de corriente del portabaterías |
| ⑥ Tapa del compartimento de las baterías     | ⑬ Dial de control secundario                             |   |
| ⑦ Pestillo del compartimento de las baterías | ⑭ Rosca para el trípode                                  |   |
|  | ⑮ Compartimento de las baterías                          |   |

El portabaterías MS-D200 se encuentra en el interior de la MB-D80 cuando sale de fábrica. Consulte "Retirada de las baterías" para obtener información sobre cómo retirar el portabaterías.

### El bloqueo del control

El bloqueo del control (Figura A-⑫) bloquea el disparador, el botón **AE-L/AF-L** y los diales de control principal y secundario de la MB-D80 para evitar un uso accidental. Antes de utilizar estos controles para tomar fotografías con orientación vertical (retrato), seleccione ● para liberar el bloqueo.

El bloqueo del control no es un interruptor de corriente. Utilice el interruptor de la cámara para encenderla o apagarla.

### El disparador y los diales de control

El MB-D80 cuenta con un disparador (Figura A-⑪), un dial de control principal (Figura A-④) y un dial de control secundario (Figura A-⑬) para utilizarlos cuando se toman fotografías con orientación vertical (retrato). Estos controles realizan las mismas funciones que sus correspondientes de la cámara. Consulte el manual de la cámara para obtener más información.

Los cambios en la Configuración personalizada 15 (**Diales de control**) en la D80 o en la configuración principal f5 (**Personalizar diales control**) en la D90 también afectan a los diales de control de la MB-D80. Consulte el manual de la cámara para conocer los detalles.

### El Botón AE-L/AF-L

La MB-D80 cuenta con un botón **AE-L/AF-L** alternativo que se puede utilizar cuando se toman fotografías en orientación “vertical” (retrato).

**D80:** El botón **AE-L/AF-L** de la MB-D80 tiene las mismas funciones que el botón **AE-L/AF-L** en la cámara y se ve afectado por los cambios realizados en la configuración personalizada 18 (**AE-L/AF-L**). Consulte la *Guía de la fotografía digital* de la cámara para conocer los detalles.

**D90:** La función del botón **AE-L/AF-L** de la MB-D80 se puede elegir utilizando la configuración personalizada a6 (**AE-L/AF-L para MB-D80**). Consulte el manual de la cámara para más detalles.

## Uso de la unidad de alimentación

### Montaje de la unidad de alimentación

Antes de montar la unidad de alimentación, asegúrese de que la cámara esté apagada y que el bloqueo del control de la MB-D80 (Figura A-12) está en la posición **L** (las ilustraciones muestran la D80).

- 1 Retire la tapa de los contactos (Figura A-1) de la unidad de alimentación. Asegúrese de volver a colocar la tapa cuando no utilice la MB-D80. La tapa se puede encajar en la correa de la cámara cuando se retira de la unidad de alimentación.
- 2 Abra la tapa del compartimento de la batería de la cámara y extráigala de la base de la empuñadura de la cámara tal como se muestra en la Figura B. Retire la batería, si estuviera, y coloque la tapa del compartimento de la batería en el soporte de la tapa de dicho compartimento (Figura C).  
Cuando se utiliza el fuelle PB-6 con la MB-D80, se necesita el anillo de extensión automático PB-6D y PK-13.
- 3 Introduzca la MB-D80 tal como se muestra en la Figura D.
- 4 Apriete firmemente la rueda de fijación girándola en la dirección indicada por la flecha **LOCK** (Bloquear) (Figura E).

### Extracción de la unidad de alimentación

Para retirar la MB-D80, apague la cámara y ajuste el bloqueo del control de la MB-D80 en **L** y, a continuación, siga los pasos anteriores en orden inverso.

Asegúrese de colocar la tapa del compartimento de las baterías de la cámara en el soporte de la tapa de dicho compartimento para evitar que se pierda.

## Introducción de las baterías

La MB-D80 se puede utilizar con una o dos baterías recargables de ion de litio EN-EL3e o con seis baterías AA en el interior del portabaterías MS-D200.

Antes de introducir las baterías, asegúrese de que la cámara está apagada y que el bloqueo del control de la MB-D80 está en la posición **L**.

**1** Coloque el pestillo de la parte posterior de la MB-D80 en la posición **C** y abra la tapa del compartimento (Figura F).

**2** Introduzca las baterías.

**EN-EL3e:** introduzca las baterías tal como se muestra en el interior de la tapa del compartimento de la batería. El pestillo de la batería se desplazará hacia un lado mientras se introduce y volverá a salir, bloqueando la batería en su posición, cuando se haya introducido por completo (Figura G). Cuando sólo se utiliza una batería, puede introducirse en cualquier ranura.

**AA:** coloque seis AA baterías en el MS-D200 tal como se muestra a continuación y deslice el soporte en el compartimento de las baterías. Los dos pestillos de las baterías (Figura H-①) se desplazarán hacia un lado mientras se introducen (Figura H-②) y volverán a salir a continuación bloqueando el soporte de las baterías en su lugar cuando esté completamente introducido.

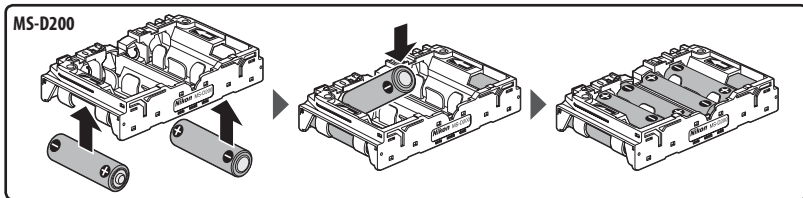

**3** Cierre y asegure la tapa del compartimento de las baterías (Figura I). Asegúrese de que la tapa esté completamente cerrada antes de girar el pestillo.

**4** Encienda la cámara y compruebe el nivel de la batería en el panel de control o en el visor. Si utiliza las baterías EN-EL3e, puede comprobar también el nivel de la batería mediante la opción **Información batería** del menú Configuración de la cámara.

### ✓ Uso de un adaptador de CA

*Cuando vaya a introducir la MB-D80 en la cámara, asegúrese de retirar las baterías AA antes de conectar un adaptador de CA. Si no tuviera en cuenta esta precaución, podría disminuir la vida útil de las baterías AA.*

Si es posible, utilice las baterías EN-EL3e. Las baterías AA tienen menos capacidad y su rendimiento se reduce considerablemente a bajas temperaturas.









Cuando utilice las baterías AA, tenga en cuenta que las seis deben ser del mismo tipo.

Tenga en cuenta que la MB-D80 también se puede introducir en la cámara después de introducir la batería o el soporte para baterías.





### Nivel de la batería

La cámara muestra el nivel de la batería de la manera siguiente:

#### Baterías EN-EL3e

Panel de control	Visor	Descripción
	—	La batería está totalmente cargada.
	—	La batería está parcialmente descargada.
		
		
		Batería agotándose. Prepare las baterías de repuesto.
		Batería agotada. El disparador está inhabilitado.
(parpadea)	(parpadea)	

#### Baterías AA

Panel de control	Visor	Descripción
	—	Las baterías están totalmente cargadas.
		Baterías agotándose. Prepare las baterías de repuesto.
		Las baterías se han agotado. El disparador está inhabilitado.
(parpadea)	(parpadea)	

Para asegurarse de que la cámara muestra el nivel correcto de las baterías cuando se utilizan baterías AA, seleccione la opción adecuada para la configuración personalizada 32 (**Baterías MB-D80**) en el menú de configuraciones personalizadas para la D80, o para la configuración personalizada d12 (**Tipo batería MB-D80**) en el menú de configuraciones personalizadas para la D90. Si no se selecciona la opción correcta, la cámara podría dejar de funcionar adecuadamente.

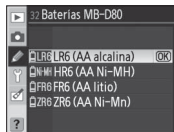

Tipo de pila	Opción
Alcalina (LR6) AA	<b>LR6 (AA alcalina)</b>
NiMH (HR6) AA	<b>HR6 (AA Ni-MH)</b>
Litio (FR6) AA	<b>FR6 (AA litio)</b>
Níquel-manganeso (ZR6) AA	<b>ZR6 (AA Ni-Mn)</b>

Retire las baterías cuando no utilice la MB-D80.

### Información batería

La opción **Información batería** del menú Configuración de la cámara muestra la información de las baterías EN-EL3e. Consulte el manual de la cámara para obtener más detalles.



Se muestra la información de la batería de cada ranura. La D80 no muestra la información de la batería para las baterías AA, mientras que la D90 muestra solamente el nivel de la batería.

**Nota:** Las ilustraciones de esta página son de la D80.

## Extracción de las baterías

Teniendo cuidado de que no se caiga la batería o el soporte, retírelos como se muestra a continuación.

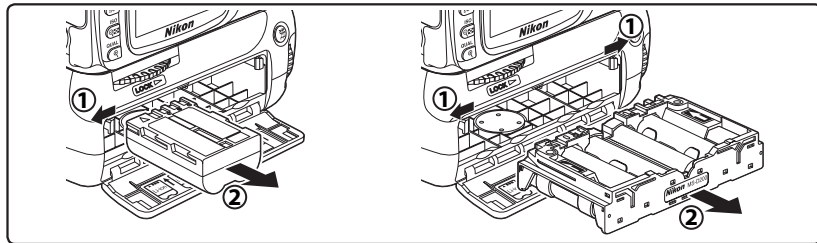

Las baterías AA se pueden retirar del MS-D200 mediante los orificios de la parte trasera del compartimento. Tenga cuidado de que no se caigan las baterías cuando las extraiga del soporte.

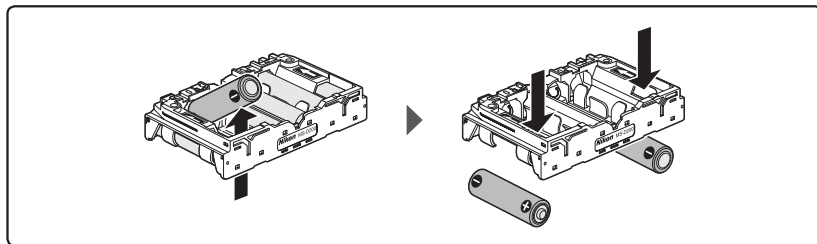

## Especificaciones

<b>Fuente de alimentación</b>	Una o dos baterías recargables de ion de litio EN-EL3e; seis baterías alcalinas LR6, de níquel-manganeso HR6, de litio FR6 o de níquel-manganeso ZR6 AA
<b>Duración de las baterías</b>	<ul style="list-style-type: none"><li>• <b>D80:</b> Aproximadamente 5000 tomas (dos baterías EN-EL3e), 2500 tomas (una batería EN-EL3e) o 480 tomas (baterías alcalinas).*</li><li>• <b>D90:</b> Aproximadamente 8400 tomas (dos baterías EN-EL3e), 4200 tomas (una batería EN-EL3e) o 1900 tomas (baterías alcalinas).†</li></ul>
<b>Temperatura de funcionamiento</b>	0 – 40 °C
<b>Dimensiones</b>	138 × 73,5 × 110 mm aprox. (an × pr × al)
<b>Peso</b>	Aproximadamente 230 g, sin baterías

\* Medido a temperatura ambiente (20 °C) con un objetivo Nikkor Zoom AF-S DX 18–135 mm f/3,5–5,6G IF ED bajo las siguientes condiciones de prueba estándar de Nikon: modo de disparo continuo; autofocus servo continuo; calidad de imagen ajustada en JPEG Básica; tamaño de la imagen ajustado en M (medio); velocidad de obturación de  $\frac{1}{250}$  s; disparador pulsado hasta la mitad durante tres segundos y tres ciclos de enfoque desde el infinito hasta la distancia mínima; después de seis tomas, se encendió la pantalla durante cinco segundos y se volvió a apagar; el ciclo se repitió cuando se apagó el exposímetro.

† Medido a temperatura ambiente (20 °C) con un objetivo AF-S DX NIKKOR 18–105 mm f/3,5–5,6G ED VR bajo las siguientes condiciones de prueba estándar de Nikon: disparo a alta velocidad continuo; autofocus servo continuo; calidad de imagen ajustada en JPEG Básica; tamaño de la imagen ajustado en M (medio); velocidad de obturación de  $\frac{1}{250}$  s; enfoque ciclado desde el infinito hasta el rango mínimo tres veces después de haber encendido los exposímetros durante tres segundos; seis disparos se toman después en sucesión y el monitor se enciende durante cuatro segundos y después se apaga; el ciclo se repite una vez que se han apagado los exposímetros.

Las especificaciones y el diseño pueden cambiar sin notificación previa.

# MB-D80 batteripack

## Användarhandbok

### Innehållsförteckning

Säkerhetsföreskrifter .....	2
Meddelande till kunder i Europa .....	2
Försiktighetsåtgärder.....	2
Introduktion .....	3
Delarna på MB-D80 .....	3
Knapplåset.....	3
Avtryckaren och kommandorattarna .....	3
AE-L/AF-L-knapp.....	4
Använda batteripacket.....	4
Sätta fast batteripacket .....	4
Ta ur batteripacket .....	4
Sätta i batterier .....	5
Ta ur batterierna .....	7
Specifikationer.....	8

Sv



## Säkerhetsföreskrifter

För att produkten ska fungera på rätt sätt ska du läsa igenom den här handboken noggrant innan du börjar använda produkten. När du har läst handboken förvarar du den lättåtkomlig för alla som ska använda produkten.

### Meddelande till kunder i Europa

Den här symbolen anger att produkten måste lämnas till separat insamling.



Följande gäller endast användare i europeiska länder:

- Den här produkten ska lämnas till separat insamling vid en särskild samlingsplats. Släng inte produkten tillsammans med det vanliga hushållsavfallet.
- Mer information får du från återförsäljaren eller av de lokala myndigheter som ansvarar för avfallshanteringen där du bor.

## Försiktighetsåtgärder

- MB-D80 får endast användas med kompatibla enheter.
- Använd inte tillsammans med batterier eller batterihållare som inte rekommenderas i denna handbok. MB-D80 kan inte användas med laddningsbara EN-EL3a/EN-EL3-litiumjonbatterier eller MS-D100- eller MS-D70-batterihållare.
- Sätt tillbaka kontaktskyddet när MB-D80 inte används för att förhindra elektrisk kortslutning orsakad av att metallföremål rör vid strömkontaktorna.
- Ta ur batterierna eller placera hållaren i en behållare när batterihållaren är urtagen ur MB-D80. Detta för att förhindra elektrisk kortslutning orsakad av kontakt med andra metallföremål.
- Stäng av direkt om du skulle upptäcka rök, en ovanlig lukt eller ett ovanligt ljud från batteripacket. Efter att du tagit ur batterierna tar du enheten till försäljaren eller en Nikon-auktorerad representant för kontroll.
- MB-D80 har ingen strömknapp. Använd kamerans strömknapp för att stänga av eller sätta på strömmen.

### ✓ EN-EL3e-batterier

EN-EL3e-batteriers prestanda sjunker vid temperaturer under ca 10 °C. Se till att batteriet är fulladdat och ha ett varmt extrabatteri att byta med när det behövs. Kalla batterier återfår lite av sin laddning när de blir varma.

### ✓ AA-batterier

På grund av sin begränsade kapacitet bör AA-batterier såsom LR6 alkaline och ZR6 nickel-mangan endast användas när det inte finns något annat alternativ. Använd ej vid låga temperaturer. Vanligen har AA-batterier lägre kapacitet än EN-EL3e-batterier när de används i MD-D80. EN-EL3e-batterier rekommenderas för bästa prestanda.

AA-batteriers kapacitet varierar beroende på tillverkning och lagring. I vissa fall kan de sluta fungera innan utgångsdatumet. Observera att AA-batteriers kapacitet sjunker kraftigt vid temperaturer under 20 °C.

Tack för att du köpt ett MB-D80 batteripack att använda med Nikon D80/D90-digitalkameror med SLR (single-lens reflex). MB-D80 behöver ett eller två EN-EL3e laddningsbara batterier eller sex AA-batterier (alkaline, NiMH, litium eller nickel-mangan) och har en avtryckare med två alternativ (**AE-L/AF-L**-knapp) samt huvud- och underkommandorattar för fotografering i stående orientering (porträtt).

## Delarna på MB-D80 (bild A)

- |                           |                                |                                     |
|---------------------------|--------------------------------|-------------------------------------|
| ① Kontaktskydd            | ⑧ Fästskiva                    | ⑮ Batterifack                       |
| ② Signalkontakter         | ⑨ Fästskruv                    | ⑯ Batterilås                        |
| ③ Strömkontakter          | ⑩ Hållare för batterifackslock | ⑰ Vänster fack                      |
| ④ Huvudkommandoratt       | ⑪ Avtryckare                   | ⑱ Höger fack                        |
| ⑤ <b>AE-L/AF-L</b> -knapp | ⑫ Knapplås                     | ⑲ MS-D200-batterihållare            |
| ⑥ Batterifackslock        | ⑬ Underkommandoratt            | ⑳ Strömkontakter för batterihållare |
| ⑦ Batterifackslås         | ⑭ Stativgänga                  |                                     |

MS-D200-batterihållaren sätts i MB-D80 vid leverans. Läs "Ta ur batterierna" för information om hur du tar ur batterihållaren.

### Knapplåset

Knapplåset (bild A-⑫) låser avtryckaren (**AE-L/AF-L**-knappen) och huvud- och underkommandorattarna på MB-D80 för att förhindra oavsiktlig användning. Innan du använder dessa knappar för att fotografera i stående orientering (porträtt) väljer du ● för att låsa upp.

Knapplåset är ingen strömknapp. Använd kamerans strömknapp för att stänga av eller sätta på kameran.

### Avtryckaren och kommandorattarna

MB-D80 har en avtryckare (bild A-⑪), en huvudkommandoratt (bild A-④) och en underkommandoratt (bild A-⑬) för fotografering i stående orientering (porträtt). Dessa knappar utför samma funktioner som motsvarande knappar på kameran. Läs kamerans användarhandbok för mer information.

Ändringar av Custominställning 15 (**Manövervreden**) på D80 eller av Custominställning f5 (**Anpassa funktionsrattar**) på D90 gäller även kommandorattarna på MB-D80. Läs kamerans användarhandbok för närmare information.

### AE-L/AF-L-knapp

MB-D80 har en **AE-L/AF-L**-knapp med två alternativ för fotografering i stående orientering (porträtt).

**D80:** **AE-L/AF-L**-knappen på MB-D80 utför samma funktioner som **AE-L/AF-L**-knappen på kameran och påverkas av ändringar av Custominställning 18 (**AE-L/AF-L**). Läs kamerans *Guide till digital fotografi* för närmare information.

**D90:** Vilken funktion som ska utföras med **AE-L/AF-L**-knappen på MB-D80 kan väljas med Custominställning a6 (**AE-L/AF-L för MB-D80**). Se kamerans användarhandbok för närmare information.

## Använda batteripacket

### Sätta fast batteripacket

Se till att kameran är avstängd innan du sätter fast batteripacket och att MB-D80-knapplåset (bild A-⑫) är i **L**-läge (på bilden visas D80).

- 1 Ta bort kontaktskyddet (bild A-①) från batteripacket. Sätt tillbaka skyddet när MB-D80 inte används. Skyddet kan träs på kameraremmen när det tas bort från batteripacket.
- 2 Öppna locket till kamerans batterifack och ta loss det från den nedre delen av kamerans handtag enligt bild B. Ta ur batteriet om där finns något, och placera locket till kamerans batterifack i hållaren avsedd för det (bild C).

En PB-6D och PK-13 automellanring behövs när PB-6-bälgar används med MB-D80.

- 3 Sätt i MB-D80 enligt bild D.
- 4 Sätt fast fästskivan ordentligt genom att rotera det i den riktning pilen **LOCK** (LÅS) visar (bild E).

### Ta ur batteripacket

För att ta ur MB-D80 stänger du av kameran och sätter knapplåset på MB-D80 på **L**. Följ sedan instruktionerna ovan, i omvänd ordning.

Se till att placera locket till kamerans batterifack i hållaren avsedd för detta lock för att inte tappa bort det.

## Sätta i batterier

MB-D80 kan användas med ett eller två laddningsbara EN-EL3e-litiumjonbatterier, eller med sex AA-batterier i MS-D200-batterihållaren.

Försäkra dig om att kameran är avstängd innan du sätter i batterierna och att MB-D80-knapplåset är i **L**-läge.

**1** Sätt låset för batterifacket på baksidan av MB-D80 på **C** och öppna locket till batterifacket (bild F).

**2** Sätt i batterierna.

**EN-EL3e:** Sätt i batterierna enligt anvisningarna på insidan av locket till batterifacket. Batterilåset glider åt sidan när batterierna sätts i och glider sedan upp igen och låser fast batterierna när de är helt isatta (bild G). Om endast ett batteri används kan det sättas i valfritt fack.

**AA:** Placera sex AA-batterier i MS-D200 enligt bilden nedan och för in hållaren i batterifacket. De två batterilåsen (bild H-①) kommer att glida undan när batterierna sätts i (bild H-②) och glider sedan upp igen för att låsa fast batterihållaren när den satts i ordentligt.

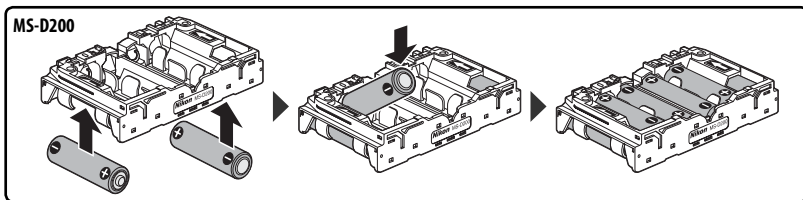

**3** Stäng och lås locket till batterifacket (bild I). Se till att luckan är helt stängd innan du låser den.

**4** Sätt på kameran och kontrollera batterinivån på kontrollpanelen eller i sökaren. Om EN-EL3e-batterier används så kan batterinivån kontrolleras genom alternativet **Batteriinformation** i kamerans setup-meny.

Sv

### ✓ Använda en nätadapter

*Om MB-D80 sitter i kameran måste du ta bort AA-batterier innan du ansluter en nätadapter. Om du glömmer bort detta kan du försämra AA-batteriernas livslängd.*

Använd EN-EL3e-batterier om det går. AA-batterier har lägre kapacitet och får betydligt lägre prestanda vid låga temperaturer.









Observera att alla sex batterier måste vara av samma sort när du använder AA-batterier.

Observera att MB-D80 även kan sättas i kameran efter att batteriet eller batterihållaren satts i.





**Batterinivå**

Kameran visar batterinivån enligt följande:

**EN-EL3e-batterier**

Kontrollpanel	Sökare	Beskrivning
	—	Batteriet är fulladdat.
	—	Batteriet delvis laddat.
		
		
		Batteriet nästan tomt. Ta fram reservbatterier.
 (blinkar)	 (blinkar)	Batteriet tomt. Avtryckaren fungerar ej.

**AA-batterier**

Kontrollpanel	Sökare	Beskrivning
	—	Batterierna är fulladdade.
		Batterierna nästan tomma. Ta fram reservbatterier.
 (blinkar)	 (blinkar)	Batterierna tomma. Avtryckaren fungerar ej.

Välj rätt alternativ för Custominställning 32 (**MB-D80-batterier**) i menyn för anpassade inställningar för D80, eller för Custominställning d12 (**Batterityp i MB-D80**) i menyn för anpassade inställningar för D90 för att se till att kameran visar rätt batterinivå när AA-batterier används. Om inte rätt alternativ väljs kan det hända att kameran inte fungerar korrekt.



Batterityp	Alternativ
AA alkaline (LR6)	<b>LR6 (AA alkaline)</b>
AA NiMH (HR6)	<b>HR6 (AA Ni-MH)</b>
AA Litium (FR6)	<b>FR6 (AA litium)</b>
AA nickel-mangan (ZR6)	<b>ZR6 (AA Ni-Mn)</b>

Ta ur batterierna när MB-D80 inte används.

**Batteriinformation**

Alternativet **Batteriinformation** i kamerans inställningsmeny visar information om EN-EL3e-batterier. Läs kamerahandboken för mer information.

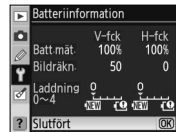

Batteriinformationen är separat förtecknad för varje fack. D80 visar inte batteriinformation för AA-batterier, medan D90 endast visar batterinivån.

**Obs:** Illustrationerna på denna sida är från D80.

## Ta ur batterierna

Var försiktig så att du inte tappar batteriet eller hållaren och ta ur dem enligt bilden nedan.

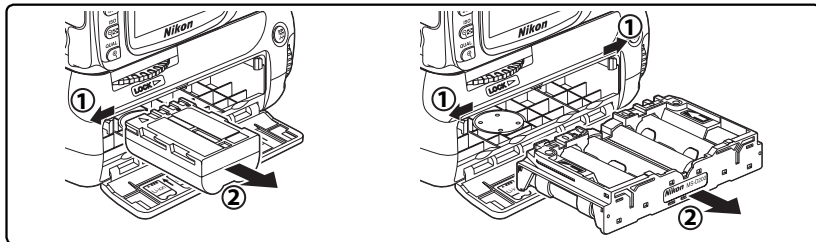

AA-batterier kan tas ur MS-D200 via hålen på baksidan av hållaren. Se till att du inte tappar batterierna när du tar ur dem ur hållaren.

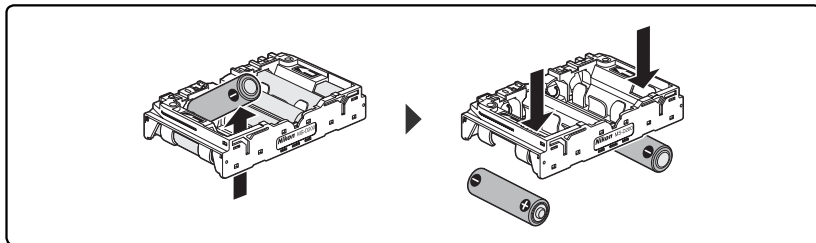

## Specifikationer

<b>Strömkälla</b>	Ett eller två laddningsbara EN-EL3e litiumjonbatterier eller sex AA-batterier (LR6 alkaline, HR6 NiMH, FR6 litium, eller ZR6 nickel-mangan)
<b>Batterilivslängd</b>	<ul style="list-style-type: none"><li>• <b>D80:</b> Cirka 5000 bilder (två EN-EL3e-batterier), 2500 bilder (ett EN-EL3e-batteri) eller 480 bilder (alkali-batterier).*</li><li>• <b>D90:</b> Cirka 8400 bilder (två EN-EL3e-batterier), 4200 bilder (ett EN-EL3e-batteri) eller 1900 bilder (alkali-batterier).†</li></ul>
<b>Drifttemperatur</b>	0–40 °C
<b>Mått</b>	Ca 138 (B) × 73,5 (D) × 110 (H) mm
<b>Vikt</b>	Ca 230 g, utan batterier

\* Mätt i rumstemperatur (20 °C) med ett Zoom Nikkor AF-S DX 18–135 mm f/3.5–5.6G IF ED-objektiv under följande testförhållanden (standard för Nikon): serietagningsläge, kontinuerlig servoautofokus, bildkvalitet inställd på JPEG bas, bildstorlek inställd på M (medium), slutarhastighet 1/250 s, avtryckaren halvvägs nedtryckt i tre sekunder och fokus går från oändlighet till minimum tre gånger, efter sex foton sätts monitorn på i fem sekunder och stängs sedan av, cykeln upprepas när exponeringsmätarna stängts av.

† Mätt i rumstemperatur (20 °C) med ett AF-S DX NIKKOR 18–105 mm f/3.5–5.6G ED VR-objektiv under följande testförhållanden (standard för Nikon): höghastighetsläge för serietagning, kontinuerlig servoautofokus, bildkvalitet inställd på JPEG bas, bildstorlek inställd på M (medium), slutarhastighet 1/250 s, fokus från oändlighet till minimum tre gånger efter att exponeringsmätarna varit på i tre sekunder, sex bilder tas sedan i följd och monitorn sätts på i fyra sekunder och stängs sedan av, cykeln upprepas när exponeringsmätarna stängts av.

Specifikationer och design kan förändras utan föregående meddelande.

# Virtalähdesovitin MB-D80

## Käyttöohje

### Sisältö

Turvallisuusohjeet.....	2
Huomautus eurooppalaisille asiakkaille .....	2
Varo-ohjeet käyttöä varten .....	2
Käyttöönotto .....	3
MB-D80-sovittimen osat.....	3
Varmuuslukko .....	3
Laukaisin ja komentokiekot .....	3
AE-L/AF-L-painike .....	4
Virtalähdesovittimen käyttö .....	4
Virtalähdesovittimen liittäminen.....	4
Virtalähdesovittimen poistaminen .....	4
Akkujen tai paristojen asettaminen paikalleen.....	5
Akkujen poistaminen.....	7
Tekniset tiedot.....	8



## Turvallisuusohjeet

Asianmukaisen käytön varmistamiseksi lue tämä käsikirja ennen laitteen käyttämistä. Säilytä käsikirjaa sellaisessa paikassa, että se on kaikkien tuotteen käyttäjien luettavissa.

### Huomautus eurooppalaisille asiakkaille

Tämä merkintä osoittaa, että tuote on kerättävä erillään muusta jätteestä.



Seuraavat ilmoitukset koskevat vain Euroopan maissa olevia käyttäjiä:

- Tämä tuote on tarkoitettu kerättäväksi erikseen asianmukaisessa keräyspisteessä. Älä hävitä sitä kotitalousjätteen mukana.
- Lisätietoja saat myyjältä tai jätehuollosta vastaavilta paikallisilta viranomaisilta.

Fi

## Varo-ohjeet käyttöä varten

- MB-D80-sovitinta voi käyttää ainoastaan yhteensopivissa laitteissa.
- Älä käytä sovitinta yhdessä muiden kuin tässä käsikirjassa suositeltujen akkujen, paristojen tai paristopidikkeiden kanssa. MB-D80-sovitinta ei voi käyttää EN-EL3a- tai EN-EL3-litiumioniakkujen tai MS-D100- tai MS-D70-paristopidikkeiden kanssa.
- Kun MB-D80 ei ole käytössä, voit estää kontaktipintoihin koskevien metalliesineiden aiheuttamat oikosulut asettamalla kontaktipintojen suojuksen paikalleen.
- Kun paristopidike on poistettu MB-D80-sovittimesta, irrota paristot tai aseta pidike oikosulkujen välttämiseksi koteloon siten, ettei se koske muihin metalliesineisiin.
- Jos virtalähdesovittimesta tulee savua tai outoa hajua tai siitä kuuluu outoa ääntä, keskeytä sen käyttö välittömästi. Kun akut tai paristot on poistettu, vie sovitin jälleenmyyjälle tai valtuutettuun Nikon-huoltoon tarkastettavaksi.
- MB-D80-sovittimessa ei ole virtakytkintä. Voit kytkeä tai katkaista virran käyttämällä kameran virtakytkintä.

### ✓ EN-EL3e-akut

EN-EL3e-akkujen suoritusteho laskee nopeasti alle 10 °C:n lämpötilassa. Varmista, että akku on täyteen ladattu, ja pidä lämmin vara-akku saattavilla siltä varalta, että akku on vaihdettava. Kylmän akun varaus palautuu osittain akkua lämmitettäessä.

### ✓ AA-paristot

AA-kokoisten LR6-alkaliparistojen ja ZR6-nikkeli-mangaaniparistojen kapasiteetti on pieni, joten näitä paristoja tulee käyttää vain, jos muita vaihtoehtoja ei ole saatavilla. Älä käytä alhaisissa lämpötiloissa. Yleensä AA-paristojen kapasiteetti on pienempi kuin EN-EL3e-akkujen kapasiteetti, kun paristoja käytetään MB-D80-sovittimessa. Parhaan suoritustehon saamiseksi on suositeltavaa käyttää EN-EL3e-akkuja.

AA-paristojen kapasiteetti vaihtelee merkin ja säilytysolosuhteiden mukaan. Joissain tapauksissa paristot menettävät varauksensa jo ennen viimeistä käyttöpäivää. Ota huomioon, että AA-paristojen teho laskee nopeasti alle 20 °C:n lämpötilassa.

## Käyttöönotto

Kiitos, että hankit Nikonin digitaalisia yksilinsisiä D80/D90-peiliheijastuskameroita varten suunnitellun MB-D80-virtalähdesovittimen. MB-D80-sovittimeen voi asettaa enintään kaksi EN-EL3e-akkua tai kuusi AA-paristoa (alkali-, NiMH-, litium- tai nikkeli-mangaaniparistoa). Sovittimeen kuuluu vaihtoehtoinen laukaisinpainike, **AE-L/AF-L**-painike ja pää- sekä sivukomentokiekko pystysuuntaisten valokuvien ottamista varten.

## MB-D80-sovittimen osat (kuva A)

- |                             |                             |                                   |
|-----------------------------|-----------------------------|-----------------------------------|
| ① Kontaktipintojen suojus   | ⑧ Kiinnitysrengas           | ⑮ Akkukotelo                      |
| ② Koskettimet               | ⑨ Kiinnitysruuvi            | ⑯ Akkujen salvat                  |
| ③ Virtaliitännät            | ⑩ Akkukotelon kannen pidike | ⑰ L-paikka                        |
| ④ Pääkomentokiekko          | ⑪ Laukaisinpainike          | ⑱ R-paikka                        |
| ⑤ <b>AE-L/AF-L</b> -painike | ⑫ Varmuuslukko              | ⑲ MS-D200-paristopidike           |
| ⑥ Akkukotelon kansi         | ⑬ Sivukomentokiekko         | ⑳ Paristopidikkeen kosketuspinnat |
| ⑦ Akkukotelon salpa         | ⑭ Jalustan liitäntä         |                                   |

MS-D200-paristopidike on pakkauksessa asetettuna MB-D80-sovittimen sisään. Kohdassa Akkujen tai paristojen poisto on tietoja paristopidikkeen poistamisesta.

### Varmuuslukko

Varmuuslukko (kuva A-⑫) lukitsee MB-D80-sovittimen laukaisinpainikkeen, **AE-L/AF-L**-painikkeen ja pää- sekä sivukomentokiekkon vahingossa tapahtuvien näppäintoimintojen estämiseksi. Ennen pystysuuntaisen valokuvan ottamista näiden säätimien avulla lukitus on vapautettava valitseamalla ●.

Varmuuslukko ei ole virtakytkin. Voit kytkeä kameraan virran tai katkaista virran käyttämällä kameran virtakytkintä.

### Laukaisin ja komentokiekkot

MB-D80-sovittimessa on laukaisin (kuva A-⑪), pääkomentokiekko (kuva A-④) ja sivukomentokiekko (kuva A-⑬) pystysuuntaisten valokuvien ottamista varten. Nämä säätimet toimivat samoin kuin vastaavat kameran säätimet. Lisätietoja on kameran ohjekirjassa.

D80:n mukautettuun asetukseen 15 (**Komentokiekkot**) tai D90:n mukautettuun asetukseen f5 (**Komentokiekkojen mukautt.**) tehdyt muutokset koskevat myös MB-D80-sovittimen komentokiekkoja. Lisätietoja on kameran ohjekirjassa.

### **AE-L/AF-L-painike**

MB-D80-sovittimessa on vaihtoehtoinen **AE-L/AF-L**-painike, joka on tarkoitettu käytettäväksi pystysuuntaisia valokuvia otettaessa.

**D80:** MB-D80:n **AE-L/AF-L**-painike toteuttaa samat toiminnot kuin kameran **AE-L/AF-L**-painike, ja siihen vaikuttavat mukautettuun asetukseen 18 (**AE-L/AF-L**) tehdyt muutokset. Lisätietoja on kameran *Opas digitaalikuvaukseen*-julkaisussa.

Fi

**D90:** MB-D80:n **AE-L/AF-L**-painikkeen toteuttama toiminto voidaan valita käyttämällä mukautettua asetusta a6 (**MB-D80:n AE-L/AF-L**). Lisätietoja on kameran ohjekirjassa.

## **Virtalähdesovittimen käyttö**

### **Virtalähdesovittimen liittäminen**

Varmista ennen virtalähdesovittimen liittämistä, että kamerasta on katkaistu virta ja MB-D80-sovittimen varmuuslukko (kuva A-⑫) on asennossa **L** (kuvat esittävät D80:tä).

**1** Irrota kontaktipintojen suojusta (kuva A-①) virtalähdesovittimesta. Muista asettaa suojusta takaisin paikalleen, kun MB-D80-sovitin ei ole käytössä. Virtalähdesovittimesta irrotettu suojusta voidaan pujottaa kameran hihnaan.

**2** Avaa kameran akkukotelon kansi ja irrota se kameran kädensijan alaosaan kuvan B mukaisesti. Poista mahdollinen akku ja aseta kameran akkukotelon kansi akkukotelon kannen pidikkeeseen (kuva C).

PB-6-palkeen käyttö yhdessä MB-D80-sovittimen kanssa edellyttää PB-6D- ja PK-13-loittorengas asentamista.

**3** Asenna MB-D80-sovitin paikalleen kuvan D mukaisesti.

**4** Kiristä kiinnitysrengas kiertämällä sitä **LOCK**-nuolen suuntaan (kuva E).

### **Virtalähdesovittimen poistaminen**

Voit poistaa MB-D80-sovittimen katkaisemalla kamerasta virran, asettamalla MB-D80-sovittimen varmuuslukon **L**-asentoon ja tekemällä sitten edellä kuvatut vaiheet päinvastaisessa järjestyksessä.

Muista asettaa kameran akkukotelon kansi akkukotelon kannen pidikkeeseen, jotta kansi pysyisi tallessa.

## Akkujen tai paristojen asettaminen paikalleen



MB-D80-sovittimessa voidaan käyttää yhtä tai kahta EN-EL3e-litiumioniakkuja tai kuutta AA-paristoa, jotka on asetettu MS-D200-paristopidikkeeseen.

Varmista ennen akkujen tai paristojen asettamista, että kamerasta on katkaistu virta ja MB-D80-sovitimen varmuuslukko on L-asennossa.

**1** Käännä MB-D80-sovitimen takaosassa oleva akkukotelon salpa -asentoon ja avaa akkukotelon kansi (kuva F).

**2** Aseta akut tai paristot paikalleen.

**EN-EL3e-akut:** Aseta akut paikalleen akkukotelon kannen sisäpuolella olevan ohjeen mukaisesti. Akun salpa liukuu sivuun akkua asettaessa ja kääntyy lukitusasentoon, kun akku on paikallaan (kuva G). Jos käytetään vain yhtä akkua, se voidaan asettaa kumpaan paikkaan tahansa.

**AA-paristot:** Aseta kuusi AA-paristoa MS-D200-paristopidikkeeseen seuraavan ohjeen mukaisesti ja työnnä pidike akkukoteloon. Molemmat akun salvat (kuva H-) liukuvat sivuun paristopidikettä asennettaessa (kuva H-) ja kääntyvät lukitusasentoon, kun pidike on paikallaan.

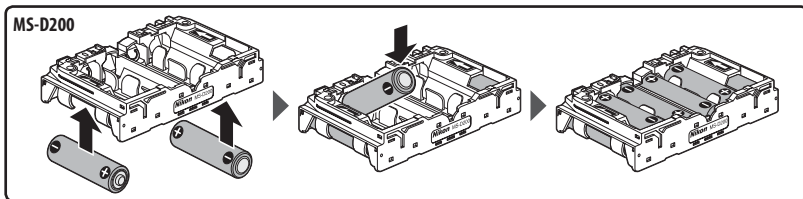

**3** Sulje akkukotelon kansi ja aseta akkukotelon salpa paikalleen (kuva I). Varmista, että kansi on suljettu kokonaan, ennen kuin käännät salpaa.

**4** Kytke kameraan virta ja tarkista akun varaustaso ohjauspaneelistä tai etsimestä. Jos käytössä ovat EN-EL3e-akut, akun varaustason voi tarkistaa myös kamerasetussivun **Akkutiedot**-vaihtoehdon avulla.

### Verkkolaitteen käyttäminen

*Jos kameraan on liitetty MB-D80-sovitin, muista poistaa AA-paristot ennen verkkolaitteen liittämistä.* Muussa tapauksessa AA-paristojen käyttöikä saattaa lyhentyä.

Jos mahdollista, käytä EN-EL3e-akkuja. AA-paristojen kapasiteetti on pienempi kuin akkujen kapasiteetti, ja niiden teho laskee merkittävästi alhaisissa lämpötiloissa.

AA-paristoja käytettäessä kaikkien paristojen tulee olla samaa tyyppiä.

MB-D80-sovitin voidaan liittää kameraan myös sen jälkeen, kun akut tai paristopidike on asetettu sovittimeen.

### Akun varaustaso

Kamera näyttää akun varaustason seuraavasti:

#### EN-EL3e-akut

Ohjauspaneeli	Etsin	Kuvaus
	—	Akku täyteen ladattu.
	—	Akun varaus osittain purkautunut.
		Akun varaus vähissä. Ota esiin vara-akut tai paristot.
		Akku tyhjä. Laukaisin ei ole käytettävissä.

#### AA-paristot

Ohjauspaneeli	Etsin	Kuvaus
	—	Paristot täynnä.
		Paristojen varaus vähissä. Ota esiin vara-akut tai paristot.
		Paristot tyhjä. Laukaisin ei ole käytettävissä.

Voit varmistaa, että kamera näyttää AA-paristojen varaustason oikein, valitsemalla oikean vaihtoehdon D80:n Muk. asetukset-valikossa mukautetulle asetukselle 32 (**MB-D80-akut**) tai D90:n Muk. asetukset-valikossa mukautetulle asetukselle d12 (**MB-D80:n paristot/akut**). Jos valittuna on väärä vaihtoehto, kamera ei ehkä toimi odotetusti.



Akku- tai paristotyyppi	Vaihtoehto
AA-alkaliparisto (LR6)	<b>LR6 (AA-alkali)</b>
AA-NiMH-akku (HR6)	<b>HR6 (AA-Ni-MH)</b>
AA-litiumparisto (FR6)	<b>FR6 (AA-litium)</b>
AA-nikkeli-mangaaniparisto (ZR6)	<b>ZR6 (AA-Ni-Mn)</b>

Poista paristot, kun MB-D80-sovitin ei ole käytössä.

### Akkutiedot

Kameran asetusvalikon **Akkutiedot**-vaihtoehto tuo näkyviin EN-EL3e-akkuja koskevia tietoja. Katso lisätietoja kamerran käsikirjasta.

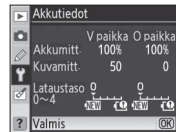

Kussakin paikassa olevan akun tiedot näkyvät erikseen. D80 ei näytä akkutietoja AA-paristoille. D90 näyttää ainoastaan akun varauksen tason.

**Huomaa:** Tämän sivun kuvat esittävät D80:tä.

## Akkujen poistaminen

Poista akut tai paristopidike seuraavien ohjeiden mukaisesti varoen pudottamasta niitä.

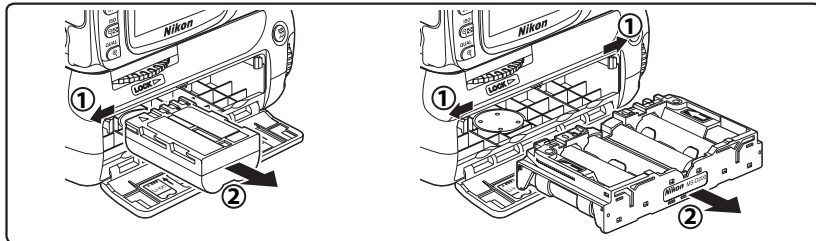

AA-paristot voidaan poistaa MS-D200-paristopidikkeestä pidikkeen takaosassa olevien reikien avulla. Varo pudottamasta paristoja irrottaessasi niitä pidikkeestä.

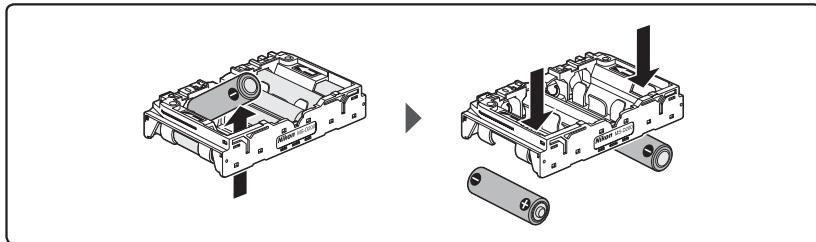

## Tekniset tiedot

<b>Virtalähde</b>	Enintään kaksi EN-EL3e-litium-ioniakkua; kuusi AA-kokoista LR6-alkaliparistoa, HR6-NiMH-akkua, FR6-litiumparistoa tai ZR6-nikkeli-mangaaniparistoa
<b>Akun tai paristojen käyttöikä</b>	<ul style="list-style-type: none"><li>• <b>D80:</b> Noin 5000 valokuvaa (kaksi EN-EL3e-akkua), 2500 valokuvaa (yksi EN-EL3e-akku) tai 480 valokuvaa (alkaliparistot).*</li><li>• <b>D90:</b> Noin 8400 valokuvaa (kaksi EN-EL3e-akkua), 4200 valokuvaa (yksi EN-EL3e-akku) tai 1900 valokuvaa (alkaliparistot).†</li></ul>
<b>Käyttölämpötila</b>	0–40 °C
<b>Ulkomitat</b>	Noin 138 (leveys) × 73,5 (syvyys) × 110 (korkeus) mm
<b>Paino</b>	Noin 230 g ilman akkua tai paristoja

Fi

\* Mitattuna huoneenlämmössä (20 °C) Zoom Nikkor AF-S DX 18–135 mm f/3.5–5.6G IF ED -objektiivia käyttäen seuraavissa Nikonin vakiotestiolosuhteissa: jatkuva kuvaustila; jatkuva automaattitarkennus; kuvan laatu JPEG-perustaso; keskikokoinen kuva (M); sulkimen nopeus  $\frac{1}{250}$  s; laukaisinpainike pidetty puoliksi painettuna kolmen sekunnin ajan ja tarkennus vaihdettu kolmesti äärettömästä vähimmäisetäisyyteen ja takaisin; kuuden kuvan jälkeen näyttö otettu käyttöön viideksi sekunniksi ja poistettu sitten käytöstä; jaksot toistetaan, kun valotusmittarit ovat sammuneet.

† Mitattuna huoneenlämmössä (20 °C) AF-S DX NIKKOR 18–105 mm f/3.5–5.6G ED VR -objektiivia käyttäen seuraavissa Nikonin vakiotestiolosuhteissa: jatkuva nopea laukaisu; jatkuva automaattitarkennus; kuvan laatu JPEG-perustaso; keskikokoinen kuva (M); sulkimen nopeus  $\frac{1}{250}$  s; tarkennus vaihdettu kolmesti äärettömästä vähimmäisetäisyyteen ja takaisin sen jälkeen kun valotusmittarit ovat olleet päällä kolme sekuntia; kuusi kuvaa on sitten otettu peräkkäin ja näyttö otettu käyttöön neljäksi sekunniksi ja sitten poistettu käytöstä; jaksot toistetaan, kun valotusmittarit ovat sammuneet.

Teknisiä tietoja ja mallia voidaan muuttaa siitä ilmoittamatta.

# Многофункциональная питающая рукоятка MB-D80

Руководство пользователя

## Оглавление

Информация для читателя.....	2
Примечание для пользователей в Европе .....	2
Меры предосторожности при использовании .....	2
Введение .....	3
Компоненты рукоятки MB-D80 .....	3
Блокировочный переключатель .....	3
Спусковая кнопка затвора и диски управления ...	3
Кнопка AE-L/AF-L .....	4
Использование многофункциональной рукоятки.....	4
Присоединение многофункциональной рукоятки ....	4
Извлечение рукоятки .....	4
Установка батарей .....	5
Извлечение батарей .....	7
Технические характеристики.....	8

Ru



## Информация для читателя

Для правильной эксплуатации изделия перед его использованием внимательно прочитайте данное руководство. После прочтения храните это руководство в доступном месте, чтобы с ним могли ознакомиться все пользователи данного изделия.

### Примечание для пользователей в Европе

Данный символ означает, что изделие должно утилизироваться отдельно.

Следующие замечания касаются только пользователей в европейских странах:



- Данное изделие предназначено для раздельной утилизации в соответствующих пунктах утилизации. Не выбрасывайте изделие вместе с бытовым мусором.
- Подробные сведения можно получить у продавца или в местной организации, ответственной за вторичную переработку отходов.

## Меры предосторожности при использовании

- Рукоятка MB-D80 предназначена только для использования с совместимыми устройствами.
- Не используйте изделие с батареями и держателями батарей, не рекомендованными в настоящем руководстве, в частности с литий-ионными аккумуляторными батареями EN-EL3a/EN-EL3, а также с держателями батарей MS-D100 и MS-D70.
- Чтобы не допустить короткого замыкания, которое может произойти при соприкосновении металлических предметов с контактами питания, закрывайте контакты крышкой, когда MB-D80 не используется.
- После извлечения держателя батарей из рукоятки MB-D80 вытащите из него батареи или поместите держатель в контейнер, чтобы предотвратить короткое замыкание при соприкосновении с внешними металлическими предметами.
- При обнаружении в рукоятке необычного запаха или шума немедленно прекратите ее использование. После извлечения батарей доставьте изделие для проверки в ближайший авторизованный сервисный центр компании Nikon.
- MB-D80 не имеет выключателя питания. Для включения и выключения питания используйте соответствующий выключатель фотокамеры.

### ✓ Аккумуляторные батареи EN-EL3e

Эксплуатационные свойства батареи EN-EL3e ухудшаются при температуре ниже 10°C. Следите за тем, чтобы батарея была полностью заряжена, и держите при себе запасную теплую батарею на случай замены. При согревании холодной батареи заряд частично восстанавливается.

### ✓ Батареи AA

Щелочные батареи LR6 и никель-марганцевые батареи ZR6 размера AA из-за ограниченной емкости следует использовать только при отсутствии других источников питания. Не используйте их в условиях низких температур. При использовании MB-D80 энергоресурс батарей AA меньше, чем энергоресурс батарей EN-EL3e. Для нормальной эксплуатации фотокамеры рекомендуется использовать батареи EN-EL3e.

Энергоресурс батарей типа AA зависит от изготовителя и условий хранения. В ряде случаев они могут оказаться непригодными для использования до истечения срока годности. Помните, что при температуре окружающей среды ниже 20°C энергоресурс батарей размера AA значительно уменьшается.

Спасибо за приобретение multifunctionальной питающей рукоятки MB-D80, предназначенной для использования с цифровыми зеркальными фотокамерами Nikon D80/D90! В MB-D80 можно установить одну или две аккумуляторные батареи EN-EL3e либо шесть батарей AA (щелочных, никель-марганцевых, литиевых или никель-металлгидридных). Кроме того, MB-D80 имеет дополнительную кнопку спуска затвора, кнопку **AE-L/AF-L**, а также главный и вспомогательный диски управления для съемки в вертикальной (портретной) ориентации.

- |                              |                                       |                                      |
|------------------------------|---------------------------------------|--------------------------------------|
| ① Крышка контактов           | ⑨ Крепежный винт                      | ⑮ Батарейный отсек                   |
| ② Сигнальные контакты        | ⑩ Держатель крышки батарейного отсека | ⑯ Защелка батареи                    |
| ③ Контакты питания           | ⑪ Спусковая кнопка затвора            | ⑰ Левый отсек                        |
| ④ Главный диск управления    | ⑫ Блокировочный переключатель         | ⑱ Правый отсек                       |
| ⑤ Кнопка <b>AE-L/AF-L</b>    | ⑬ Вспомогательный диск управления     | ⑳ Держатель батарей MS-D200          |
| ⑥ Крышка батарейного отсека  | ⑭ Гнездо для штатива                  | ㉑ Контакты питания держателя батарей |
| ⑦ Защелка батарейного отсека |                                       |                                      |
| ⑧ Колесико фиксатора         |                                       |                                      |

MB-D80 поставляется вместе со вставленным держателем MS-D200. Сведения об извлечении держателя батарей см. в разделе «Извлечение батарей».

### **Блокировочный переключатель**

Блокировочный переключатель (рис. А-⑫) блокирует спусковую кнопку затвора, кнопку **AE-L/AF-L**, а также главный и вспомогательный диски управления рукоятки MB-D80 во избежание случайного использования. Прежде чем использовать эти органы управления для съемки в вертикальной (портретной) ориентации, выберите ●, чтобы снять блокировку.

Блокировочный переключатель не является выключателем питания. Для включения и выключения питания служит соответствующий выключатель фотокамеры.

### **Спусковая кнопка затвора и диски управления**

Рукоятка MB-D80 оборудована спусковой кнопкой затвора (рис. А-⑪), главным диском управления (рис. А-④) и вспомогательным диском управления (рис. А-⑬) для использования при съемке в вертикальной (портретной) ориентации. Эти элементы управления выполняют те же функции, что и аналогичные элементы управления на фотокамере. Дополнительные сведения см. в руководстве фотокамеры.

Действие пользовательской настройки 15 (**Диски управления**) на фотокамере D80 или пользовательской настройки f5 (**Настр. дисков управления**) на фотокамере D90 распространяется и на диски управления MB-D80. Дополнительные сведения см. в руководстве фотокамеры.

### Кнопка AE-L/AF-L

Рукоятка MB-D80 оборудована дополнительной кнопкой **AE-L/AF-L** для использования при съемке в вертикальной (портретной) ориентации.

**D80:** MB-D80 кнопка **AE-L/AF-L** выполняет те же функции, что и кнопка **AE-L/AF-L** фотокамеры, и на нее распространяются действия настройки пользователя 18 (**AE-L/AF-L**). Дополнительные сведения см. во входящем в комплект поставки фотокамеры *Руководстве по цифровой фотосъемке*.

**D90:** Функция, выполняемая кнопкой MB-D80 **AE-L/AF-L**, может быть выбрана пользовательской настройкой аб (**Кн. AE-L/AF-L на MB-D80**). Дополнительные сведения см. в руководстве фотокамеры.

## Использование многофункциональной рукоятки

### Присоединение многофункциональной рукоятки

Прежде чем присоединять рукоятку, убедитесь, что фотокамера выключена и блокировочный переключатель MB-D80 (рис. А-12) находится в положении **L** (на рисунке показана фотокамера D80).

- 1 Снимите крышку контактов рукоятки (рис. А-11). Обязательно закрывайте контакты крышкой, когда рукоятка не используется. Снятую крышку можно прикрепить к ремню фотокамеры.
- 2 Откройте крышку батарейного отсека в основании ручки фотокамеры, как показано на рис. В. Извлеките батарею и установите крышку батарейного отсека в предназначенный для нее держатель (рис. С).  
При использовании фокусирующего меха PB-6 с рукояткой MB-D80 необходимы автоматические удлинительные кольца PB-6D и PK-13.
- 3 Вставьте MB-D80, как показано на рис. D.
- 4 Плотно затяните колесико фиксатора, поворачивая его в направлении, указанном стрелкой **LOCK** (рис. E).

### Извлечение рукоятки

Чтобы извлечь рукоятку MB-D80, выключите фотокамеру, установите блокировочный переключатель рукоятки в положение **L**, а затем выполните последовательность действий, обратную приведенной выше.

Обязательно установите крышку батарейного отсека в держатель, чтобы не потерять ее.

## Установка батарей

MB-D80 может использоваться с одной или двумя литий-ионными аккумуляторными батареями EN-EL3e либо с шестью батареями размера AA, которые вставляются в держатель батарей MS-D200.

Прежде чем вставлять батареи, убедитесь, что фотокамера выключена и блокировочный переключатель MB-D80 находится в положении **L**.

**1** Поверните защелку батарейного отсека, находящуюся на задней стороне рукоятки MB-D80, в положение **☞** и откройте крышку батарейного отсека (рис. F).

**2** Вставьте батареи.

**EN-EL3e.** Установите батареи, как показано на внутренней стороне крышки батарейного отсека. Когда батарея будет вставлена до конца, выскочит защелка, которая зафиксирует ее на месте (рис. G). Если используется только одна батарея, ее можно вставлять в любое из гнезд.

**AA.** Поместите шесть батарей AA в держатель батарей MS-D200 и задвиньте его в батарейный отсек. Когда держатель батарей будет вставлен до конца (рис. H-②), выскочат две защелки (рис. H-①), которые зафиксируют его на месте.

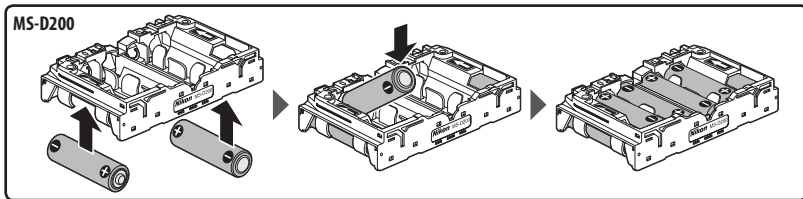

**3** Закройте крышку батарейного отсека и зафиксируйте ее защелкой (рис. I). Убедитесь в том, что крышка плотно закрыта перед поворотом затвора.

**4** Включите фотокамеру и проверьте уровень заряда батареи по индикаторам на контрольном дисплее или в видоискателе. Если используются аккумуляторные батареи EN-EL3e, уровень заряда можно также проверить с помощью функции **Информ. о батареях** в меню настройки фотокамеры.

### ✓ Применение сетевого блока питания

*Если в фотокамере установлена рукоятка MB-D80, извлеките батареи AA перед подключением сетевого блока питания. Несоблюдение этой меры предосторожности может привести к сокращению ресурса батарей AA.*

По возможности всегда используйте батареи EN-EL3e. Батареи AA имеют меньшую емкость и, кроме того, их эксплуатационные свойства значительно ухудшаются при низких температурах. Пользуясь батареями AA, помните, что все шесть батарей должны быть одного и того же типа. Обратите внимание, что MB-D80 можно также вставлять в фотокамеру после установки батареи или держателя батарей.

### Уровень заряда батареи

Уровень заряда батареи отображается фотокамерой следующим образом.

### Аккумуляторные батареи EN-EL3e

Контрольный дисплей	Видоискатель	Описание
	—	Батарея полностью заряжена.
	—	Батарея частично разряжена.
	—	
		Низкий уровень заряда батареи. Подготовьте запасной комплект батарей.
		Батарея разряжена. Спусковая кнопка затвора заблокирована.

### Батареи AA

Контрольный дисплей	Видоискатель	Описание
	—	Батареи полностью заряжены.
		Низкий уровень заряда батарей. Подготовьте запасной комплект батарей.
		Батареи разряжены. Спусковая кнопка затвора заблокирована.

Чтобы обеспечить правильную индикацию уровня заряда батарей AA, выберите соответствующее значение для настройки 32 (**Батареи в MB-D80**) в меню пользовательских настроек фотокамеры D80 или для настройки d12 (**Тип батареи MB-D80**) в меню пользовательских настроек фотокамеры D90. Если выбран неправильный параметр, фотокамера может не функционировать должным образом.

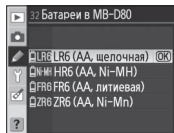

Тип батарей	Параметр
Щелочная AA (LR6)	<b>LR6 (AA, щелочная)</b>
Никель-металлгидридная AA (HR6)	<b>HR6 (AA, Ni-MH)</b>
Литиевая AA (FR6)	<b>FR6 (AA, литиевая)</b>
Никель-марганцевая AA (ZR6)	<b>ZR6 (AA, Ni-Mn)</b>

Извлекайте батареи, когда MB-D80 не используется.

### Информация о батарее

Для просмотра информации о батареях EN-EL3e служит параметр **Информ. о батарее** в меню настроек фотокамеры. Для получения более подробных сведений см. руководство пользователя фотокамеры.

Сведения для каждой батареи отображаются отдельно. Фотокамера D80 не показывает информацию о батареях типа AA, а фотокамера D90 показывает только уровень зарядки батареи.

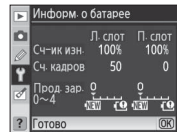

**Примечание:** На рисунках на этой странице показана фотокамера D80.

## Извлечение батарей

Соблюдайте осторожность — не роняйте батарею или держатель. При извлечении соблюдайте инструкции, приведенные ниже.

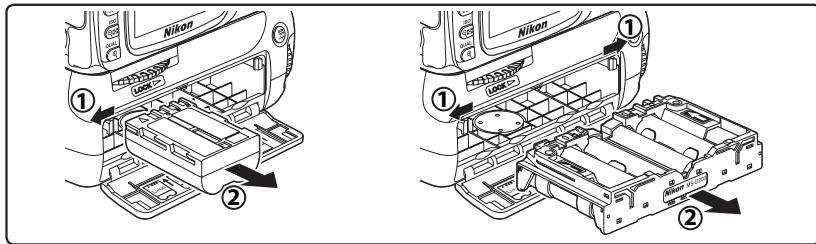

Для извлечения батарей AA из блока MS-D200 предусмотрены отверстия в задней части держателя. При извлечении батарей из держателя не уроните их.

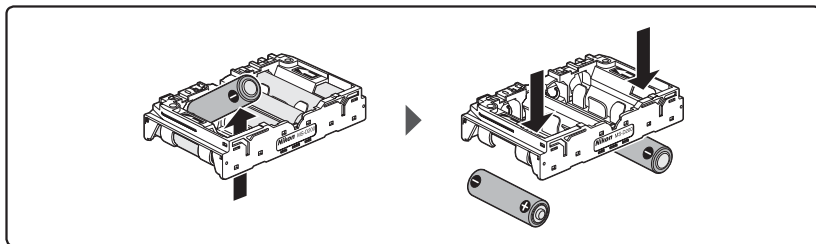

## Технические характеристики

<b>Источник питания</b>	Одна или две литий-ионных аккумуляторных батареи EN-EL3e; шесть щелочных (LR6), никель-марганцевых (ZR6), литиевых (FR6) или никель-металлгидридных (HR6) батарей размера AA.
<b>Ресурс работы батарей</b>	<ul style="list-style-type: none"><li>• <b>D80:</b> Около 5000 снимков (две батареи EN-EL3e), 2500 снимков (одна батарея EN-EL3e), или 480 снимков (алкалиновые батареи).*</li><li>• <b>D90:</b> Около 8400 снимков (две батареи EN-EL3e), 4200 снимков (одна батарея EN-EL3e), или 1900 снимков (алкалиновые батареи).†</li></ul>
<b>Рабочая температура</b>	От 0 до 40 °C
<b>Размеры</b>	Приблизительно 138 (Ш) × 73,5 (Г) × 110 (В) мм
<b>Масса</b>	Приблизительно 230 г без батарей

\* Измерен при комнатной температуре (20 °C) с объективом Zoom Nikkor AF-S DX 18–135 мм f/3,5–5,6G IF ED при следующих стандартных тестовых условиях, принятых в Nikon: непрерывная съемка; непрерывная автоматическая следящая фокусировка; качество снимка — JPEG Basic; размер снимка M (средний); выдержка —  $\frac{1}{250}$  с; спусковая кнопка затвора нажимается наполовину на три секунды, для каждого снимка фокус трижды изменяется от бесконечности до минимального расстояния; после выполнения шести снимков экран включается на пять секунд, а затем отключается; цикл повторяется до отключения экспонометров.

† Измерен при комнатной температуре (20 °C) с объективом AF-S DX NIKKOR 18–105 мм f/3,5–5,6G ED VR при следующих стандартных тестовых условиях, принятых в Nikon: непрерывный высокоскоростной спуск; непрерывная автоматическая следящая фокусировка; качество снимка — JPEG Basic; размер снимка M (средний); выдержка —  $\frac{1}{250}$  с; фокус трижды изменяется от бесконечности до минимального расстояния, после того как экспонометр был включен в течение трёх секунд; после выполнения шести снимков экран включается на четыре секунды, а затем отключается; цикл повторяется до отключения экспонометров.

Технические характеристики и конструкция устройства могут быть изменены без дополнительного уведомления.

# MB-D80 Multi-Power Battery Pack

## Gebruikshandleiding

### Inhoudsopgave

Veiligheidsmaatregelen .....	2
Mededeling voor Europese klanten .....	2
Voorzorgsmaatregelen voor gebruik .....	2
Inleiding .....	3
Onderdelen van de MB-D80 .....	3
De bedieningsvergrendeling .....	3
Ontspanknop en instelschijven .....	3
De knop AE-L/AF-L .....	4
Het battery pack gebruiken .....	4
Het battery pack aansluiten .....	4
Het battery pack verwijderen .....	4
Batterijen plaatsen .....	5
De batterijen verwijderen .....	7
Specificaties.....	8



## Veiligheidsmaatregelen

Om verzekerd te zijn van een goede werking, dient u deze handleiding goed door te nemen voordat u het product gebruikt. Bewaar deze handleiding na het lezen op een plek die zichtbaar is voor iedereen die het product gebruikt.

### Mededeling voor Europese klanten

Dit pictogram geeft aan dat dit product via gescheiden inzameling moet worden afgevoerd.

Het volgende is alleen van toepassing op gebruikers in Europese landen:



NI

- Dit product moet gescheiden van het overige afval worden ingeleverd bij een daarvoor bestemd inzamelingspunt. Gooi dit product niet weg als huishoudafval.
- Neem voor meer informatie contact op met de leverancier of de gemeentelijke reinigingsdienst.

## Voorzorgsmaatregelen voor gebruik

- De MB-D80 is alleen bestemd voor gebruik met compatibele apparaten.
- Gebruik het apparaat niet met batterijen of batterijhouders die niet in deze handleiding worden aanbevolen. Gebruik de MB-D80 niet met oplaadbare EN-EL3a/EN-EL3 Li-ion-batterijen of met de batterijhouder MS-D100 of MS-D70.
- Om te voorkomen dat metalen voorwerpen de batterijcontacten raken en kortsluiting veroorzaken, dient u het afdekkapje terug te plaatsen als de MB-D80 niet wordt gebruikt.
- Als u de batterijhouder uit de MB-D80 verwijdert, dient u de batterijen te verwijderen of de houder veilig op te bergen, zodat er geen kortsluiting kan optreden door contact met andere metalen voorwerpen.
- Als het battery pack rook of een ongewone geur afgeeft of een ongewoon geluid maakt, staakt u onmiddellijk het gebruik ervan. Verwijder de batterijen en breng het battery pack voor onderzoek naar de leverancier of een door Nikon goedgekeurde servicedienst.
- De MB-D80 is niet voorzien van een aan/uitschakelaar. Gebruik de hoofdschakelaar van de camera om het battery pack in of uit te schakelen.

### ✓ EN-EL3e batterijen

De prestaties van EN-EL3e batterijen nemen af bij temperaturen lager dan circa 10 °C. Zorg dat de batterij volledig is opgeladen en houd een warme reservebatterij bij de hand, zodat u die zo nodig kunt gebruiken. Koude batterijen krijgen een deel van hun lading terug wanneer ze opwarmen.

### ✓ AA-batterijen

Vanwege hun beperkte capaciteit dienen LR6 alkaline en ZR6 nikkel-mangaan AA-batterijen alleen te worden gebruikt als er geen alternatief beschikbaar is. Gebruik ze niet bij lage temperaturen. In het algemeen hebben AA-batterijen een beperktere capaciteit dan EN-EL3e-batterijen wanneer ze in de MB-D80 worden gebruikt; voor de beste prestaties worden dan ook EN-EL3e-batterijen aanbevolen.

De capaciteit van AA-batterijen hangt af van het merk en de bewaaromstandigheden. In sommige gevallen werken ze niet meer voordat de houdbaarheidsdatum is verstreken. Let erop dat de capaciteit van AA-batterijen aanzienlijk afneemt bij temperaturen lager dan 20 °C.

Gefeliciteerd met de aanschaf van een MB-D80 multi-power battery pack voor gebruik met Nikon D80/D90 digitale spiegelreflexcamera's. De MB-D80 werkt op een of twee EN-EL3e oplaadbare batterijen of zes AA-batterijen (alkaline, NiMH, lithium of nikkel-mangaan) en is voorzien van een extra ontspanknop, een **AE-L/AF-L**-knop, een hoofdstelschijf en een secundaire instelschijf voor verticale (portret)opnamen.

- |                             |                                     |                                |
|-----------------------------|-------------------------------------|--------------------------------|
| ① Afdekkapje                | ⑧ Bevestigingswiel                  | ⑭ Statiefaansluiting           |
| ② Signaalcontacten          | ⑨ Bevestigingsschroef               | ⑮ Batterijvak                  |
| ③ Batterijcontacten         | ⑩ Houder voor deksel<br>batterijvak | ⑯ Batterijvergrendelingen      |
| ④ Hoofdstelschijf           | ⑪ Ontspanknop                       | ⑰ L-sleuf                      |
| ⑤ <b>AE-L/AF-L</b> -knop    | ⑫ Bedieningsvergrendeling           | ⑱ R-sleuf                      |
| ⑥ Deksel van batterijvak    | ⑬ Secundaire instelschijf           | ⑲ MS-D200 batterijhouder       |
| ⑦ Vergrendeling batterijvak |                                     | ⑳ Contactpunten batterijhouder |

De MB-D80 wordt geleverd met een geplaatste MS-D200 batterijhouder. Raadpleeg 'De batterijen verwijderen' voor informatie over het verwijderen van de batterijhouder.

### De bedieningsvergrendeling

Met de bedieningsvergrendeling (figuur A-⑫) kunt u de ontspanknop, de knop **AE-L/AF-L**, de hoofdstelschijf en de secundaire instelschijf van de MB-D80 vergrendelen om onbedoeld gebruik ervan te voorkomen. Voordat u deze bedieningsknoppen gebruikt om verticale (portret)opnamen te maken, selecteert u ● om de vergrendeling op te heffen.

De bedieningsvergrendeling is geen aan/uit-schakelaar. Gebruik de hoofdschakelaar van de camera om de camera in of uit te schakelen.

### Ontspanknop en instelschijven

De MB-D80 is uitgerust met een ontspanknop (figuur A-⑪), een hoofdstelschijf (figuur A-④) en een secundaire instelschijf (figuur A-⑬) waarmee u verticale (portret)opnamen kunt maken. Deze bedieningsknoppen hebben dezelfde functie als de overeenkomstige knoppen op de camera. Zie de gebruiksaanwijzing van de camera voor meer informatie.

Wijzigingen in Persoonlijke Instelling 15 (**Instelschijven**) van de D80 of in Persoonlijke Instelling f5 (**Functie instelschijven inst.**) van de D90 zijn ook van toepassing op de instelschijven van de MB-D80. Zie de gebruiksaanwijzing van de camera voor meer details.

### De knop AE-L/AF-L

De MB-D80 is voorzien van de knop **AE-L/AF-L** die u kunt gebruiken wanneer u verticale (portret)opnamen maakt.

**D80:** De **AE-L/AF-L**-knop van de MB-D80 heeft dezelfde functies als de knop **AE-L/AF-L** op de camera en wordt beïnvloedt door wijzigingen in Persoonlijke Instelling 18 (**AE-L/AF-L**). Zie de *Gids voor digitale fotografie* van de camera voor meer informatie.

**D90:** De functie die uitgevoerd wordt door de **AE-L/AF-L**-knop van de MB-D80 kan worden gekozen via Persoonlijke Instelling a6 (**AE-L/AF-L-knop MB-D80**). Zie de gebruiksaanwijzing van de camera voor details.

## Het battery pack gebruiken

### Het battery pack aansluiten

Controleer voordat u het battery pack aansluit of de camera uit staat en of de bedieningsvergrendeling van de MB-D80 (figuur A-12) op de stand **L** staat (de afbeeldingen tonen de D80).

- 1 Verwijder het afdekkapje (figuur A-1) van het battery pack. Plaats het kapje terug als de MB-D80 niet wordt gebruikt. U kunt het kapje aan de camerariem schuiven nadat u het van het battery pack hebt verwijderd.
- 2 Open het deksel van het batterijvak van de camera en verwijder dit van de onderzijde van de cameragreep, zoals wordt aangegeven in figuur B. Verwijder de batterij, indien aanwezig, en plaats het deksel van het batterijvak in de daarvoor bestemde houder (figuur C).

Voor gebruik van een PB-6 balg met de MB-D80 zijn de PB-6D en PK-13 automatische tussenringen vereist.

- 3 Plaats de MB-D80 zoals wordt weergegeven in figuur D.

- 4 Draai het bevestigingswiel stevig aan door het wiel te draaien in de richting van de **LOCK**-pijl (figuur E).

### Het battery pack verwijderen

U verwijdert de MB-D80 door de camera uit te schakelen en de bedieningsvergrendeling op de MB-D80 op **L** te zetten. Voer daarna de bovenstaande stappen in omgekeerde volgorde uit.

Om te voorkomen dat u het deksel van het batterijvak van de camera verliest, plaatst u het in de daarvoor bestemde houder.

## Batterijen plaatsen

De MB-D80 kan worden gebruikt met een of twee oplaadbare EN-EL3e Li-ion-batterijen of 6 AA-batterijen in de MS-D200 batterijhouder.

Controleer voordat u de batterijen plaatst of de camera uit staat en of de bedieningsvergrendeling van de MB-D80 op de stand **L** staat.

**1** Draai de vergrendeling van het batterijvak aan de achterkant van de MB-D80 naar  en open het deksel van het batterijvak (figuur F).

**2** Plaats de batterijen.

**EN-EL3e:** Plaats de batterijen zoals wordt aangegeven op de binnenkant van het klepje van het batterijvak. De batterijvergrendeling schuift opzij wanneer u de batterij plaatst en klikt omhoog om de batterij op zijn plaats te vergrendelen wanneer deze volledig is geplaatst (figuur G). Als u slechts één batterij gebruikt, kunt u deze in elk van de gleuven plaatsen.

**AA:** Plaats zes AA-batterijen in de MS-D200, zoals hieronder wordt aangegeven, en schuif de houder in het batterijvak. De twee batterijvergrendelingen (figuur H-①) schuiven opzij wanneer u de batterijhouder plaatst (figuur H-②) en klikken omhoog om de batterijhouder op zijn plaats te vergrendelen wanneer deze volledig is geplaatst.

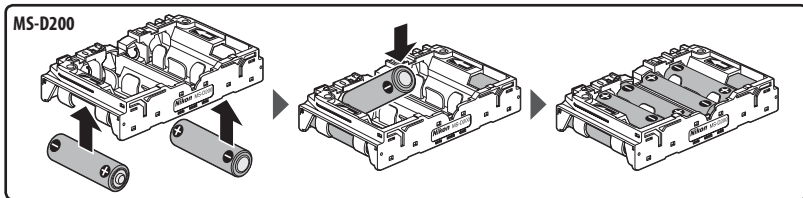

**3** Sluit het deksel van het batterijvak en schuif het terug tot het vastklikt (figuur I). Zorg dat het deksel volledig is gesloten voordat u aan de vergrendeling draait.

**4** Zet de camera aan en controleer het batterijniveau op het LCD-venster of in de zoeker. Als EN-EL3e batterijen worden gebruikt, kunt u het batterijniveau ook controleren via de optie **Batterij informatie** in het setup-menu van de camera.

### Een lichtnetadapter gebruiken

*Als de MB-D80 in de camera is geplaatst, dient u AA-batterijen te verwijderen voordat u een lichtnetadapter aansluit. Als u deze voorzorgsmaatregel niet in acht neemt, kan de gebruiksduur van AA-batterijen afnemen.*

Gebruik indien mogelijk EN-EL3e batterijen. AA-batterijen hebben een lagere capaciteit en presteren aanzienlijk minder bij lage temperaturen.









Bij gebruik van AA-batterijen dient u zes batterijen van hetzelfde type gebruiken.

De MB-D80 kan ook in de camera worden geplaatst nadat de batterij of batterijhouder is geplaatst.





## Batterijniveau

Het batterijniveau wordt als volgt weergegeven op de camera:

### EN-EL3e batterijen

LCD-venster	Zoeker	Beschrijving
	—	Batterij volledig opgeladen.
  	—	Batterij gedeeltelijk opgeladen.
		Batterij bijna leeg. Houd reservebatterijen gereed.
 (knippert)	 (knippert)	Batterij leeg. Ontspanknop uitgeschakeld.

### AA-batterijen

LCD-venster	Zoeker	Beschrijving
	—	Batterijen volledig opgeladen.
		Batterijen bijna leeg. Houd reservebatterijen gereed.
 (knippert)	 (knippert)	Batterijen leeg. Ontspanknop uitgeschakeld.

Als u er zeker van wilt zijn dat de camera het juiste batterijniveau weergeeft bij gebruik van AA-batterijen, kies de juiste optie voor Persoonlijke Instelling 32 (**MB-D80 batterijen**) in het Persoonlijke Instelling menu van de D80, of voor Persoonlijke Instelling d12 (**MB-D80 batterijen**) in het Persoonlijke Instelling menu van de D90. Als de juiste optie niet is geselecteerd, werkt de camera mogelijk niet zoals u verwacht.

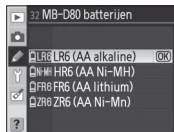

Batterijtype	Optie
AA alkaline (LR6)	<b>LR6 (AA alkaline)</b>
AA NiMH (HR6)	<b>HR6 (AA Ni-MH)</b>
AA lithium (FR6)	<b>FR6 (AA lithium)</b>
AA nikkel-mangaan (ZR6)	<b>ZR6 (AA Ni-Mn)</b>

Verwijder de batterijen wanneer de MB-D80 niet wordt gebruikt.

## Batterij informatie

De optie **Batterij informatie** in het setupmenu van de camera toont informatie over EN-EL3e batterijen. Raadpleeg de handleiding van de camera voor meer informatie.

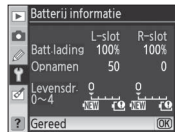

De batterij informatie voor elke sleuf wordt apart weergegeven. De D80 geeft geen batterij informatie weer voor AA-batterijen, terwijl de D90 alleen het batterijniveau weergeeft.

**Opmerking:** De afbeeldingen op deze pagina zijn van de D80.

## De batterijen verwijderen

Verwijder de batterijen zoals hieronder wordt aangegeven, waarbij u erop let dat u de batterij of houder niet laat vallen.

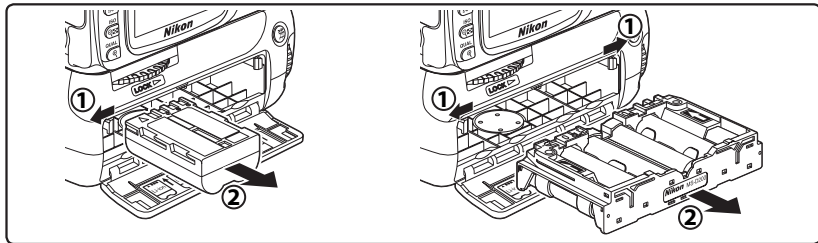

U kunt AA-batterijen uit de MS-D200 verwijderen via de openingen aan de achterkant van de houder. Pas op dat u de batterijen niet laat vallen wanneer u ze uit de houder verwijdert.

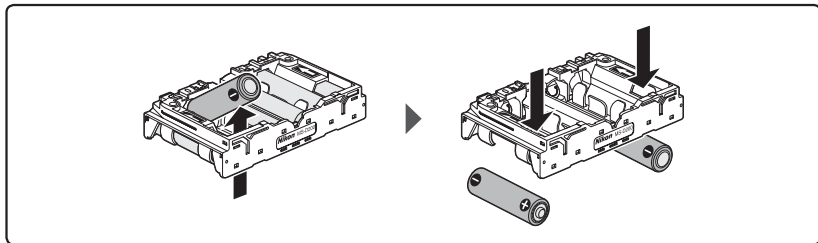

## Specificaties

<b>Voeding</b>	Een of twee oplaadbare EN-EL3e Li-ion-batterijen; zes LR6 alkaline, HR6 NiMH, FR6 lithium of ZR6 nikkel-mangaan AA-batterijen
<b>Gebruiksduur batterij</b>	<ul style="list-style-type: none"><li>• <b>D80:</b> Circa 5000 opnamen (twee EN-EL3e batterijen), 2500 opnamen (een EN-EL3e batterij) of 480 opnamen (alkalinebatterijen).*</li><li>• <b>D90:</b> Circa 8400 opnamen (twee EN-EL3e batterijen), 4200 opnamen (een EN-EL3e batterij) of 1900 opnamen (alkalinebatterijen).†</li></ul>
<b>Gebruikstemperatuur</b>	0 – 40 °C
<b>Afmetingen</b>	Circa 138 (B) × 73,5 (D) × 110 (H) mm
<b>Gewicht</b>	Circa 230 gram, exclusief batterijen

\* Gemeten bij kamertemperatuur (20 °C) met een Zoom-Nikkor AF-S DX 18–135 mm f/3.5–5.6G IF ED-objectief onder de volgende standaard testomstandigheden van Nikon: continu-opnamestand; continue servo autofocus; beeldkwaliteit ingesteld op JPEG Basis; beeldformaat ingesteld op M (middel); sluitertijd 1/250 s; ontspanknop half ingedrukt gedurende drie seconden en scherpstelbereik drie keer aangepast van oneindig naar minimaal; monitor na zes opnamen gedurende vijf seconden ingeschakeld en weer uitgeschakeld; dit wordt herhaald nadat de lichtmeters zijn uitgeschakeld.

† Gemeten bij kamertemperatuur (20 °C) met een AF-S DX NIKKOR 18–105mm f/3.5–5.6G ED VR-objectief onder de volgende standaard testomstandigheden van Nikon: continu hogesnelheidsontspanner; continue servo autofocus; beeldkwaliteit ingesteld op JPEG Basis; beeldformaat ingesteld op M (middel); sluitertijd 1/250 s; scherpstelbereik drie keer aangepast van oneindig naar minimaal nadat belichtingsmeters voor drie seconden waren ingeschakeld; vervolgens worden zes opnamen achterelkaar genomen en wordt de monitor gedurende vier seconden ingeschakeld en weer uitgeschakeld; dit wordt herhaald nadat de lichtmeters zijn uitgeschakeld.

Specificaties en ontwerp kunnen zonder voorafgaande aankondiging worden gewijzigd.

# Unidade de alimentação MB-D80

## Manual do utilizador

### Índice

Precauções de segurança .....	2
Aviso para clientes na Europa .....	2
Precauções de utilização .....	2
Introdução .....	3
Partes do MB-D80 .....	3
O travão de comando .....	3
O Botão de disparo do obturador e os Discos de comando .....	3
Botão AE-L/AF-L .....	4
Utilizar a Unidade de alimentação .....	4
Colocar a Unidade de alimentação .....	4
Retirar a Unidade de alimentação .....	4
Colocar baterias .....	5
Retirar as baterias .....	7
Especificações .....	8



## Precauções de segurança

Para assegurar o seu bom funcionamento, leia atentamente este manual antes de utilizar o produto. Após a leitura, guarde o manual num local acessível a todos os utilizadores do produto.

### Aviso para clientes na Europa

Este símbolo indica que este produto deve ser recolhido separadamente.

As informações seguintes aplicam-se apenas a utilizadores em países da Europa:

- Este produto foi concebido para ser recolhido separadamente num ponto de recolha apropriado. Não elimine como resíduo doméstico.
- Para obter mais informações, contacte o revendedor ou as autoridades locais responsáveis pela gestão de resíduos.



## Precauções de utilização

- O MB-D80 destina-se a utilização exclusiva com dispositivos compatíveis.
- Não utilize o produto com baterias e suportes para baterias não recomendados neste manual. Não é possível utilizar o MB-D80 com baterias recarregáveis de iões de lítio EN-EL3a/EN-EL3 nem com os suportes para baterias MS-D100 ou MS-D70.
- Para evitar choques eléctricos provocados por objectos metálicos que entrem em contacto com os terminais de alimentação, coloque a tampa dos contactos quando o MB-D80 não estiver a ser utilizado.
- Quando o suporte para baterias for retirado do MB-D80, retire as baterias ou coloque o suporte num recipiente para evitar choques eléctricos provocados pelo contacto com outros objectos metálicos.
- Caso repare em fumo ou num cheiro ou ruído estranho proveniente da unidade de alimentação, interrompa imediatamente a sua utilização. Depois de retirar as baterias, leve o dispositivo a um vendedor ou a um representante de assistência Nikon para a sua inspecção.
- O MB-D80 não está equipado com um botão de alimentação. Utilize o botão de alimentação da câmara para a ligar e desligar.

### ✓ Baterias EN-EL3e

Verifica-se uma quebra no desempenho das baterias EN-EL3e a temperaturas inferiores a 10 °C. Certifique-se de que a bateria está completamente carregada e tenha uma bateria sobresselente quente à mão caso seja necessário substituir a bateria. As baterias frias irão recuperar parte da sua carga depois de aquecidas.

### ✓ Baterias AA

Devido à sua capacidade limitada, as baterias AA alcalinas LR6 e de níquel-manganésio ZR6 devem ser utilizadas apenas quando não existir qualquer outra alternativa disponível. Não as utilize a baixas temperaturas. Em geral, as baterias AA têm menor capacidade que as baterias EN-EL3e quando utilizadas no MB-D80; as baterias EN-EL3e são recomendadas para garantir um melhor desempenho.

A capacidade das baterias AA varia em função da marca e das condições de armazenamento; nalguns casos, podem deixar de funcionar antes de terminado o seu prazo de validade. Tenha em atenção de que a capacidade de baterias AA sofre uma quebra acentuada a temperaturas inferiores a 20°C.

## Introdução

Obrigado por ter adquirido uma unidade de alimentação para utilização com câmaras SLR digitais Nikon D80/D90. O MB-D80 permite utilizar uma ou duas baterias recarregáveis EN-EL3e ou seis baterias AA (alcalinas, NiMH, de lítio ou de níquel-manganésio) e inclui um botão de disparo do obturador, um botão **AE-L/AF-L** e os discos de comando principal e secundário alternativos para tirar fotografias na orientação vertical.

## Partes do MB-D80 (Figura A)

- |   |   |   |
|---|---|---|
| ① Tampa dos contactos                         | ⑧ Roda de encaixe                               | ⑯ Fechos da bateria                                 |
| ② Contactos de sinais                         | ⑨ Parafuso de montagem                          | ⑰ Encaixe esquerdo                                  |
| ③ Terminais de alimentação                    | ⑩ Suporte da tampa do compartimento de baterias | ⑱ Encaixe direito                                   |
| ④ Disco de comando principal                  | ⑪ Botão de disparo do obturador                 | ⑲ Suporte para baterias MS-D200                     |
| ⑤ Botão <b>AE-L/AF-L</b>                      | ⑫ Travão de comando                             | ⑳ Terminais de alimentação do suporte para baterias |
| ⑥ Tampa do compartimento de baterias          | ⑬ Disco de comando secundário                   |   |
| ⑦ Fecho da tampa do compartimento de baterias | ⑭ Encaixe para tripé                            |   |
|   | ⑮ Compartimento de baterias                     |   |

O suporte para baterias MS-D200 é colocado no MB-D80 na fábrica. Consulte "Retirar as Baterias" para obter informações sobre como retirar o suporte para baterias.

### O travão de comando

O travão de comando (Figura A-⑫) bloqueia o botão de disparo do obturador, o botão **AE-L/AF-L** e os discos de comando principal e secundário do MB-D80 para evitar uma utilização não intencional. Antes de utilizar estes controlos para tirar fotografias na orientação vertical, seleccione ● para desbloquear o travão.

O travão de comando não é um botão de alimentação. Utilize o botão de alimentação da câmara para ligar e desligar a câmara.

### O Botão de disparo do obturador e os Discos de comando

O MB-D80 está equipado com um botão de disparo do obturador (Figura A-⑪), um disco de comando principal (Figura A-④) e um disco de comando secundário (Figura A-⑬) para utilizar quando estiver a tirar fotografias na orientação vertical. Estes controlos executam as mesmas funções dos controlos correspondentes da câmara. Consulte o manual da máquina fotográfica para obter mais informações.

As alterações efectuadas à Definição personalizada 15 (**Select. de Comando**) na D80 ou à Definição personalizada f5 (**Personal. discos de controlo**) na D90 também se aplicam aos discos de comando do MB-D80. Consulte o manual da câmara para detalhes.

### **Botão AE-L/AF-L**

O MB-D80 está equipado com um botão **AE-L/AF-L** alternativo para utilizar quando estiver a tirar fotografias na orientação vertical.

**D80:** O botão **AE-L/AF-L** da MB-D80 executa as mesmas funções do botão **AE-L/AF-L** da máquina fotográfica e é afectado pelas alterações introduzidas na Definição personalizada 18 (**AE-L/AF-L**). Consulte o *Guia de fotografia digital* da câmara para detalhes.

**D90:** A função executada pelo botão MB-D80 **AE-L/AF-L** pode ser escolhida utilizando a Definição personalizada a6 (**AE-L/AF-L para MB-D80**). Consulte o manual da câmara para detalhes.

## **Utilizar a Unidade de alimentação**

### **Colocar a Unidade de alimentação**

Antes de colocar a unidade de alimentação, certifique-se de que a câmara está desligada e o travão de comando do MB-D80 (Figura A-12) na posição **L** (a ilustração mostra a D80).

- 1 Retire a tampa dos contactos (Figura A-1) da unidade de alimentação. Volte a colocar a tampa quando não estiver a utilizar o MB-D80. A tampa pode ser enroscada na correia da câmara quando for retirada da unidade de alimentação.
- 2 Abra a tampa do compartimento de baterias da câmara e retire-a da base do punho da câmara tal como mostrado na Figura B. Retire a bateria, se esta estiver colocada, e coloque a tampa do compartimento de baterias da câmara no suporte da tampa do compartimento de baterias (Figura C).

São necessários um PB-6D e um anel extensível automático PK-13 quando utilizar o fole PB-6 com o MB-D80.

- 3 Coloque o MB-D80 tal como indicado na Figura D.
- 4 Aperte a roda de encaixe firmemente, rodando-a na direcção indicada pela seta **LOCK** (Figura E).

### **Retirar a Unidade de alimentação**

Para retirar o MB-D80, desligue a câmara e coloque o travão de comando do MB-D80 na posição **L** para em seguida seguir os passos indicados acima na ordem inversa.

Não se esqueça de colocar a tampa do compartimento de baterias no suporte da tampa do compartimento de baterias para não a perder.

## Colocar baterias

É possível utilizar o MB-D80 com uma ou duas baterias recarregáveis de íões de lítio ou com seis baterias AA colocadas no suporte para baterias MS-D200.

Antes de colocar as baterias, certifique-se de que a câmara está desligada e o travão de comando do MB-D80 na posição **L**.

**1** Coloque o fecho da tampa do compartimento de baterias na parte de trás do MB-D80 na posição **C** e abra a tampa do compartimento de baterias (Figura F).

**2** Coloque as baterias.

**EN-EL3e:** Coloque as baterias tal como indicado no interior da tampa do compartimento de baterias. O fecho da bateria desloca-se para o lado quando a estiver a colocar e volta à sua posição original para fixar a bateria quando esta estiver completamente colocada (Figura G). Se for utilizada apenas uma bateria, esta pode ser colocada em qualquer dos encaixes.

**AA:** Coloque seis baterias AA no MS-D200 tal como indicado abaixo e coloque o suporte no compartimento de baterias. Os dois fechos da bateria (Figura H-①) deslocam-se para o lado durante a colocação (Figura H-②) e retomam as suas posições para fixar o suporte para baterias na sua posição quando este estiver completamente colocado.

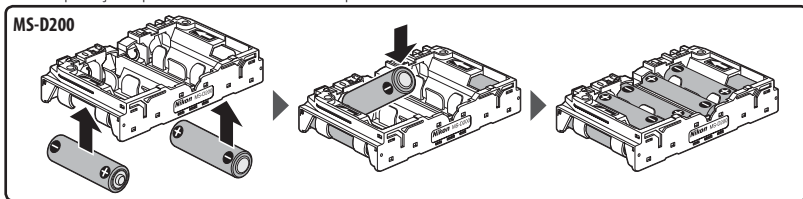

**3** Feche e fixe a tampa do compartimento de baterias (Figura I). Certifique-se de que a tampa está bem fechada antes de rodar o fecho.

**4** Ligue a câmara e verifique o nível de carga da bateria no painel de controlo ou no visor. Se forem utilizadas baterias EN-EL3e, também é possível verificar o nível de carga da bateria através da opção **Informaç da Bateria (D80)/Informações da bateria (D90)** no menu de configuração da câmara.

### Utilizar um adaptador CA

*Se o MB-D80 for colocado na câmara, não se esqueça de retirar as baterias AA antes de ligar um adaptador CA. A não observação desta precaução poderá reduzir a duração das baterias AA.*

Utilize baterias EN-EL3e sempre que possível. As baterias AA têm uma capacidade menor e sofrem uma queda acentuada no desempenho a baixas temperaturas.

Quando utilizar baterias AA, lembre-se de que todas as seis baterias devem ser do mesmo tipo. Tenha em atenção que o MB-D80 também pode ser colocado na câmara após a colocação da bateria ou do suporte para baterias.

### Nível de carga da bateria

A câmara apresenta o nível de carga da bateria da seguinte forma:

#### Baterias EN-EL3e

Painel de controlo	Visor	Descrição
	—	Bateria completamente carregada.
	—	Bateria parcialmente descarregada.
		Bateria com pouca carga. Preparar baterias sobresselentes.
 (a piscar)	 (a piscar)	Bateria completamente descarregada. Disparo do obturador desactivado.

#### Baterias AA

Painel de controlo	Visor	Description
	—	Baterias completamente carregadas.
		Baterias com pouca carga. Preparar baterias sobresselentes.
 (a piscar)	 (a piscar)	Baterias completamente descarregadas. Disparo do obturador desactivado.

Para assegurar que a câmara indica o nível correcto de carga da bateria quando forem utilizadas pilhas AA, seleccione a opção adequada na Definição personalizada 32 (**Baterias MB-D80**) no menu de Definições personalizadas para a D80, ou na Definição personalizada d12 (**Tipo de bateria MB-D80**) no menu de Definições personalizadas para a D90. Se a opção correcta não estiver seleccionada, a câmara poderá não funcionar da forma esperada.

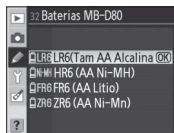

Tipo de bateria	Opção
AA alcalina (LR6)	<b>LR6 (Tam AA Alcalina)</b>
AA NiMH (HR6)	<b>HR6 (AA Ni-MH)</b>
AA de lítio (FR6)	<b>FR6 (AA Lítio)</b>
AA de níquel-manganésio (ZR6)	<b>ZR6 (AA NI-Mn)</b>

Retire as baterias quando não estiver a utilizar o MB-D80.

### Informações sobre as baterias

A opção **Informaç da Bateria (D80)/Informações da bateria (D90)**

no menu de configuração da câmara apresenta informações sobre as baterias EN-EL3e.

Consulte o manual da câmara para obter mais informações.

As informações sobre as baterias são apresentadas separadamente para cada encaixe. A D80 não apresenta informações sobre a bateria para baterias AA, enquanto que a D90 apresenta somente o nível de carga da bateria.



**Nota:** As ilustrações nesta página são da D80.

## Retirar as baterias

Com cuidado para não deixar cair a bateria ou o suporte, retire-os tal como indicado abaixo.

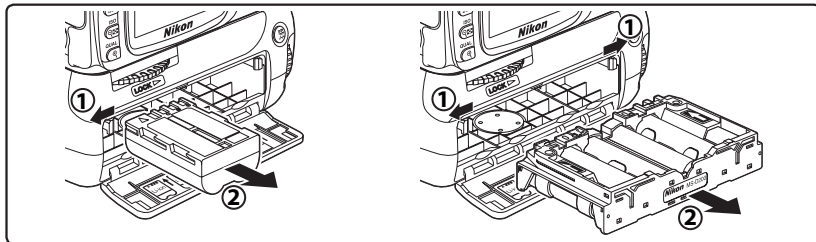

É possível retirar as baterias AA do MS-D200 recorrendo aos orifícios na parte de trás do suporte. Tenha cuidado para não deixar cair as baterias quando as retirar do suporte.

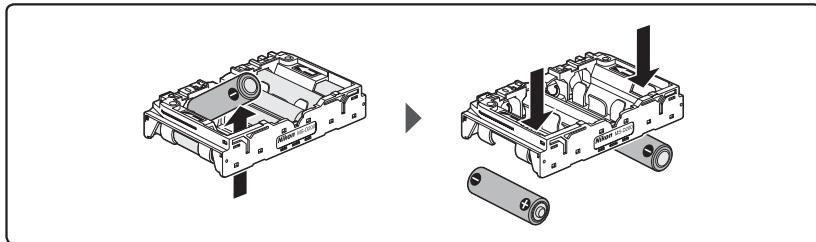

## Especificações

<b>Fonte de alimentação</b>	Uma ou duas baterias recarregáveis de íões de lítio EN-EL3e, seis baterias AA alcalinas LR6, NiMH HR6, de lítio FR6 ou de níquel-manganésio ZR6.
<b>Duração das baterias</b>	<ul style="list-style-type: none"><li>• <b>D80:</b> Aproximadamente 5000 imagens (duas baterias EN-EL3e), 2500 imagens (uma bateria EN-EL3e), ou 480 imagens (baterias alcalinas).*</li><li>• <b>D90:</b> Aproximadamente 8400 imagens (duas baterias EN-EL3e), 4200 imagens (uma bateria EN-EL3e), ou 1900 imagens (baterias alcalinas).†</li></ul>
<b>Temperatura operacional</b>	0–40 °C
<b>Dimensões</b>	Aproximadamente 138 (L) × 73,5 (A) × 110 (P) mm
<b>Peso</b>	Aproximadamente 230 g, não incluindo as baterias

\* Medições efectuadas à temperatura ambiente (20 °C) com uma objectiva Nikkor com zoom AF-S DX 18–135 mm f/3,5–5,6G IF ED sob as seguintes condições de teste standard da Nikon: modo de disparo contínuo; focagem automática de servo contínuo; qualidade de imagem definida como JPEG Basic; tamanho de imagem definido como M (médio); velocidade do obturador de  $\frac{1}{250}$ s; botão de disparo do obturador pressionado ligeiramente durante três segundos e com três ciclos de focagem definidos entre infinito e o alcance mínimo para cada disparo; após seis disparos, o monitor liga-se durante cinco segundos e volta a desligar-se; o ciclo repete-se após o exposímetro se desligar.

† Medições efectuadas à temperatura ambiente (20 °C) com uma objectiva AF-S DX NIKKOR 18–105 mm f/3,5–5,6G ED VR sob as seguintes condições de teste padrão da Nikon: modo de disparo contínuo a alta velocidade; focagem automática de servo contínuo; qualidade de imagem definida como JPEG basic; tamanho de imagem definido como M (médio); velocidade do obturador de  $\frac{1}{250}$ s; três ciclos de focagem entre infinito e a distância mínima após os esposímetros terem estado ligados durante três segundos; após seis disparos sucessivos e o monitor é ligado durante quatro segundos e depois desligado; o ciclo é repetido uma vez assim que os esposímetros se desligam.

As especificações e o desenho estão sujeitos a alterações sem aviso prévio.

# Multi power battery pack MB-D80

## Manuale d'uso

### Sommario

Precauzioni inerenti la sicurezza .....	2
Avviso per gli utenti europei .....	2
Precauzioni per l'uso .....	2
Introduzione .....	3
Parti del multi power battery pack MB-D80.....	3
Blocco dei comandi .....	3
Pulsante di scatto e ghiera di comando .....	3
Pulsante AE-L/AF-L .....	4
Utilizzo del battery pack .....	4
Collegamento del battery pack .....	4
Rimozione del battery pack .....	4
Inserimento delle batterie .....	5
Rimozione delle batterie .....	7
Caratteristiche .....	8



## Precauzioni inerenti la sicurezza

Per assicurare un corretto impiego, leggere interamente questo manuale prima di utilizzare il prodotto. Una volta letto, si consiglia di conservare il manuale in un luogo facilmente accessibile da chiunque farà uso del prodotto.

### Avviso per gli utenti europei

Questo simbolo indica che il presente prodotto deve essere smaltito negli appositi contenitori di rifiuti.



Le seguenti istruzioni sono rivolte esclusivamente agli utenti di paesi europei:

- Il presente prodotto deve essere smaltito nell'apposito contenitore di rifiuti. Non smaltire insieme ai rifiuti domestici.
- Per ulteriori informazioni, vi preghiamo di contattare le autorità locali responsabili dello smaltimento dei rifiuti.

## Precauzioni per l'uso

- Utilizzare il multi power battery pack MB-D80 solo con dispositivi compatibili.
- Non utilizzare con batterie e portabatterie non raccomandati in questo manuale. Il multi power battery pack MB-D80 non può essere utilizzato con batterie EN-EL3a/EN-EL3 ricaricabili Li-ion né con portabatterie MS-D100 o MS-D70.
- Per evitare cortocircuiti causati da oggetti metallici a contatto con i contatti di alimentazione, riposizionare il copricontatto quando il multi power battery pack MB-D80 non è utilizzato.
- Quando il portabatteria viene rimosso dal battery pack MB-D80, rimuovere le batterie o sistemare il portabatteria in un contenitore per evitare cortocircuiti causati dal contatto con altri oggetti metallici.
- In caso di emissione di fumo, di odore acre o di rumori insoliti dal battery pack, smettere di utilizzare il dispositivo. Dopo aver rimosso le batterie portare il dispositivo al rivenditore oppure a un centro di assistenza Nikon autorizzato per una verifica.
- Il multi power battery pack MB-D80 non è dotato di interruttore di alimentazione. Utilizzare l'interruttore di alimentazione della fotocamera per l'accensione o lo spegnimento.

### ✓ Batterie EN-EL3e

Le prestazioni delle batterie EN-EL3e diminuiscono sensibilmente a temperature inferiori ai 10 °C. Accertarsi che la batteria sia completamente carica e tenere al caldo una batteria di scorta pronta per la sostituzione, se necessario. Le batterie fredde recuperano parte della carica se vengono riscaldate.

### ✓ Batterie AA

A causa della limitata capacità, le batterie AA alcaline LR6 e al nickel-manganese ZR6 devono essere utilizzate solo nei casi in cui non è disponibile nessun'altra alternativa. Non utilizzare a basse temperature. In generale, le batterie AA hanno una capacità inferiore delle batterie EN-EL3e se utilizzate nel multi power battery pack MB-D80; per prestazioni ottimali si consiglia l'utilizzo di batterie EN-EL3e.

La capacità delle batterie AA varia in base alle condizioni di fabbricazione e di conservazione; in alcuni casi, è possibile che smettano di funzionare prima della data di scadenza. Notare che la capacità delle batterie AA diminuisce sensibilmente a temperature inferiori ai 20 °C.

Grazie per aver acquistato un multi power battery pack MB-D80 da utilizzare con le fotocamere digitali reflex a obiettivo singolo Nikon D80/D90. Il battery pack MB-D80 può contenere una o due batterie ricaricabili EN-EL3e oppure sei batterie AA (alcaline, NiMH, Li-ion o al nickel-manganese) e include un pulsante di scatto, un pulsante **AE-L/AF-L** nonché ghiera di comando principali e secondarie per scattare foto con orientamento verticale.

## Parti del multi power battery pack MB-D80 (Figura A)

- |                                |   |   |
|--------------------------------|---|---|
| ① Copricontatto                | ⑨ Vite di ancoraggio                        | ⑯ Blocchi batteria                        |
| ② Contatti segnale             | ⑩ Alloggiamento per coperchio vano batteria | ⑰ Slot S                                  |
| ③ Contatti di alimentazione    | ⑪ Pulsante di scatto                        | ⑱ Portabatterie MS-D200                   |
| ④ Ghiera di comando principale | ⑫ Blocco dei comandi                        | ⑳ Contatti di alimentazione portabatteria |
| ⑤ Pulsante <b>AE-L/AF-L</b>    | ⑬ Ghiera di comando secondaria              |   |
| ⑥ Coperchio vano batteria      | ⑭ Attacco cavalletto                        |   |
| ⑦ Blocco per tappo batteria    | ⑮ Vano batteria                             |   |
| ⑧ Ruota fissaggio              |   |   |

Il portabatterie MS-D200 è inserito nel multi power battery pack MB-D80 alla spedizione. Per informazioni sulla rimozione del portabatterie, vedere "Rimozione delle batterie".

### Blocco dei comandi

Il blocco dei comandi (Figura A-⑫) consente di bloccare il pulsante di scatto, il pulsante **AE-L/AF-L** e le ghiera di comando principale e secondaria del battery pack MB-D80, in modo da impedirne l'utilizzo accidentale. Prima di utilizzare questi comandi per scattare foto con orientamento verticale, selezionare ● per rilasciare il blocco.

Il blocco dei comandi non è un interruttore di alimentazione. Per accendere e spegnere la fotocamera, utilizzare l'interruttore di alimentazione.

### Pulsante di scatto e ghiera di comando

Il multi power battery pack MB-D80 è dotato di un pulsante di scatto (Figura A-⑪), di una ghiera di comando principale (Figura A-④) e di una ghiera di comando secondaria (Figura A-⑬) da utilizzare quando si scattano foto con orientamento verticale. Questi comandi svolgono le stesse funzioni dei comandi corrispondenti sulla fotocamera. Per ulteriori informazioni, vedere il manuale della fotocamera.

Le modifiche all'impostazione personalizzata 15 (**Ghiere di comando**) sul modello D80 o all'impostazione personalizzata f5 (**Personalizzazione ghiera**) sul modello D90 si applicano anche alle ghiera di comando del battery pack MB-D80. Per i dettagli, vedere il manuale della fotocamera.

### Pulsante AE-L/AF-L

Il battery pack MB-D80 è dotato di un pulsante **AE-L/AF-L** alternato da utilizzare quando si scattano foto con orientamento verticale.

**D80:** Il pulsante **AE-L/AF-L** del battery pack MB-D80 consente di eseguire le stesse funzioni del pulsante **AE-L/AF-L** della fotocamera e riflette le modifiche all'impostazione personalizzata 18 (**AE-L/AF-L**). Per ulteriori dettagli, vedere la *Guida alla Fotografia Digitale*.

**D90:** La funzione eseguita dal pulsante **AE-L/AF-L** del battery pack MB-D80 può essere selezionata tramite l'impostazione personalizzata a6 (**AE-L/AF-L su MB-D80**). Per ulteriori dettagli, vedere il manuale della fotocamera.

## Utilizzo del battery pack

### Collegamento del battery pack

Prima di collegare il battery pack, accertarsi che la fotocamera sia spenta e che il blocco dei comandi MB-D80 (Figura A-12) sia nella posizione **L** (le illustrazioni mostrano il modello D80).

- 1 Rimuovere il Copricontatto (Figura A-1) dal battery pack. Accertarsi di riposizionarlo quando il battery pack MB-D80 non è utilizzato. Nel momento in cui viene rimossa dal battery pack, il Copricontatto può essere conservato nella tracolla.
- 2 Aprire il coperchio del vano batteria e rimuoverlo dalla base dell'impugnatura della fotocamera come illustrato nella Figura B. Rimuovere la batteria, se presente, e posizionare il coperchio del vano batterie della fotocamera nell'apposito supporto (Figura C).

Se si utilizza il soffietto PB-6 con il battery pack MB-D80, è necessario utilizzare gli anelli di prolunga PB-6D e PK-13.

- 3 Inserire il battery pack MB-D80 nel modo illustrato nella Figura D.
- 4 Stringere forte la ruota di fissaggio ruotandola nella direzione mostrata dalla freccia **LOCK** (BLOCCO) (Figura E).

### Rimozione del battery pack

Per rimuovere il battery pack MB-D80, spegnere la fotocamera e posizionare il blocco dei comandi del battery pack MB-D80 su **L**, quindi seguire i passaggi precedenti in ordine inverso.

Accertarsi di posizionare il coperchio del vano batteria della fotocamera nell'apposito supporto per evitare di perderlo.

## Inserimento delle batterie

Il battery pack MB-D80 può essere utilizzato con una o due batterie EN-EL3e ricaricabili Li-ion oppure con sei batterie AA inserite nel portabatterie MS-D200.

Prima di inserire le batterie, accertarsi che la fotocamera sia spenta e che il blocco comandi del battery pack MB-D80 sia in posizione **L**.

**1** Ruotare il blocco per tappo batteria sulla parte posteriore del battery MB-D80 su **C** e aprire il coperchio del vano batteria (Figura F).

**2** Inserire le batterie.

**EN-EL3e:** inserire le batterie nel modo illustrato nella parte interna del coperchio del vano batteria. Durante l'inserimento il blocco delle batterie scorre lateralmente e scatta in modo da bloccare la batteria in posizione nel momento in cui è inserita completamente (Figura G). Se si utilizza una sola batteria, può essere inserita in uno qualsiasi dei due slot.

**AA:** posizionare sei batterie AA nel battery pack MS-D200 come illustrato di seguito e far scorrere il portabatterie nel vano batteria. I due blocchi delle batterie (Figura H-①) scorreranno lateralmente durante l'inserimento (Figura H-②) e scatteranno per bloccare il portabatterie in posizione quando è inserito completamente.

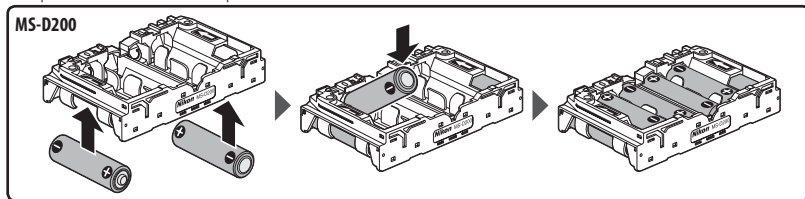

**3** Chiudere e bloccare il coperchio del vano batteria (Figura I). Assicurarsi che il coperchio sia completamente chiuso prima di ruotare il blocco.

**4** Accendere la fotocamera e controllare il livello della batteria nel pannello di controllo o nel mirino. Se si utilizzano batterie EN-EL3e, è possibile verificare il livello anche tramite l'opzione **Info Batteria** nel menu di configurazione della fotocamera.

### ✓ Utilizzo di un adattatore CA

*Se il battery pack MB-D80 è inserito nella fotocamera, accertarsi di rimuovere le batterie AA prima di collegare un adattatore CA.* La mancata osservanza di questa precauzione può ridurre la durata delle batterie AA.

Se possibile, utilizzare batterie EN-EL3e. Le batterie AA sono dotate di una capacità minore e subiscono una diminuzione sensibile delle prestazioni a temperature basse.

Se si utilizzano batterie AA, è opportuno notare che le sei batterie devono essere tutte dello stesso tipo.

Notare che il battery pack MB-D80 può essere inserito nella fotocamera anche dopo che è stata inserita la batteria o il portabatterie.

## Livello della batteria

La fotocamera consente di visualizzare il livello della batteria nel modo indicato di seguito:

### Batterie EN-EL3e

Pannello di controllo	Mirino	Descrizione
	—	Batteria carica.
	—	Batteria parzialmente scarica.
		Livello batteria basso. Preparate la batteria di riserva.
(lampeggia)	(lampeggia)	Batteria esaurita. Scatto disattivato.

### Batterie AA

Pannello di controllo	Mirino	Descrizione
	—	Batterie cariche.
		Livello batterie basso. Preparate la batteria di riserva.
(lampeggia)	(lampeggia)	Batterie esaurite. Scatto disattivato.

Per accertarsi che la fotocamera mostri il livello corretto della batteria quando si utilizzano batterie AA, scegliere l'opzione appropriata per l'impostazione personalizzata 32 (**Batterie MB-D80**) nel menu di impostazione personalizzata per il modello D80, o per l'impostazione personalizzata d12 (**Batt. inserite nell'MB-D80**) nel menu di impostazione personalizzata per il modello D90. Se non viene selezionata l'opzione corretta, la fotocamera potrebbe non funzionare nel modo previsto.



Tipo di batteria	Opzione
AA alcalina (LR6)	<b>LR6 (Alcaline AA)</b>
AA NiMH (HR6)	<b>HR6 (Ni-MH AA)</b>
AA Li-ion (FR6)	<b>FR6 (Litio AA)</b>
AA al nickel-manganese (ZR6)	<b>ZR6 (Ni-Mn AA)</b>

Rimuovere le batterie quando il multi power battery pack MB-D80 non è utilizzato.

## Info Batteria

L'opzione **Info Batteria** del menu di configurazione della fotocamera consente di visualizzare informazioni sulle batterie EN-EL3e. Per informazioni dettagliate, vedere il manuale della fotocamera.

Le informazioni relative alla batteria sono elencate separatamente per ciascuno slot. Il modello D80 non visualizza le informazioni relative alle batterie AA, mentre il modello D90 visualizza esclusivamente il livello delle batterie.

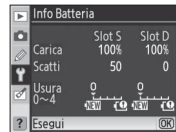

**Nota:** le illustrazioni in questa pagina sono state realizzate con il modello D80.

## Rimozione delle batterie

Rimuovere le batterie nel modo illustrato di seguito, facendo attenzione a non lasciar cadere la batteria, né il portabatterie.

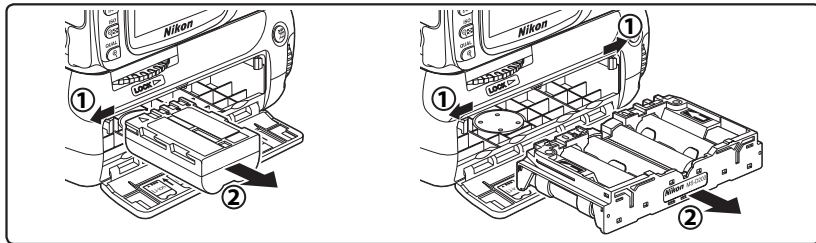

Le batterie AA possono essere rimosse dal battery pack MS-D200 attraverso la fessura nella parte posteriore del contenitore. Durante la rimozione delle batterie dal portabatterie, prestare attenzione a non farle cadere.

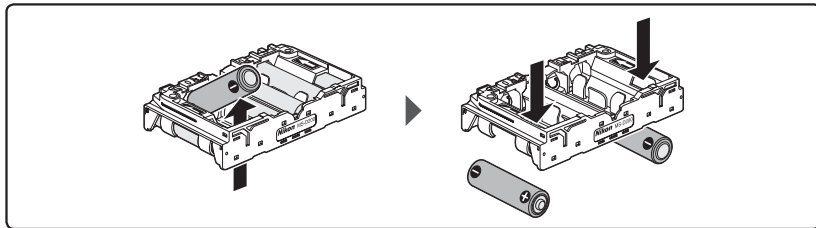

## Caratteristiche

<b>Fonte di alimentazione</b>	Una o due batterie EN-EL3e ricaricabili Li-ion; sei batterie AA LR6 alcaline, HR6 NiMH, FR6 Li-ion o ZR6 al nickel-manganese
<b>Durata della batteria</b>	<ul style="list-style-type: none"><li>• <b>D80:</b> Circa 5000 scatti (due batterie EN-EL3e), 2500 scatti (una batteria EN-EL3e) oppure 480 scatti (batterie alcaline).*</li><li>• <b>D90:</b> Circa 8400 scatti (due batterie EN-EL3e), 4200 scatti (una batteria EN-EL3e) oppure 1900 scatti (batterie alcaline).†</li></ul>
<b>Temperatura di utilizzo</b>	0°C – 40°C
<b>Dimensioni</b>	Circa 138 (L) × 73,5 (P) × 110 (A) mm
<b>Peso</b>	Circa 230 g, escludendo le batterie

\* Misurata a temperature ambiente (20 °C) con obiettivo Zoom Nikkor AF-S DX 18–135 mm f/3.5–5.6G IF ED e nelle condizioni di test Nikon standard indicate di seguito: modo di ripresa in sequenza; messa a fuoco automatica continua; qualità foto impostata su JPEG Basic; dimensione immagine impostata su M (media); tempo di posa 1/250 s; pulsante di scatto premuto a metà corsa per tre secondi e ciclo di messa a fuoco da infinito a minimo tre volte per ogni scatto; monitor acceso per cinque secondi dopo sei scatti e quindi spento; ciclo ripetuto dopo lo spegnimento dell'esposimetro.

† Misurata a temperatura ambiente (20 °C) con obiettivo Nikkor AF-S DX 18–105 mm f/3.5–5.6G ED VR e nelle condizioni di test Nikon standard indicate di seguito: scatto continuo ad alta velocità; messa a fuoco automatica continua; qualità foto impostata su JPEG Basic; dimensione immagine impostata su M (media); tempo di posa 1/250 s; ciclo di messa a fuoco da infinito a minimo tre volte per ogni scatto dopo che l'esposimetro è stato acceso per tre secondi; monitor acceso per quattro secondi dopo sei scatti e quindi spento; ciclo ripetuto dopo lo spegnimento dell'esposimetro.

Le caratteristiche e il design sono soggetti a modifiche senza preavviso.

# Wielofunkcyjny pojemnik na baterie MB-D80

## Instrukcja obsługi

### Spis treści

Zasady bezpieczeństwa .....	2
Uwaga dla klientów w Europie .....	2
Zalecenia dotyczące użytkowania .....	2
Wprowadzenie .....	3
Elementy pojemnika MB-D80 .....	3
Blokada elementów sterujących .....	3
Spust migawki oraz pokrętła sterujące .....	3
Przycisk AE-L/AF-L .....	4
Korzystanie z pojemnika na baterie .....	4
Mocowanie pojemnika na baterie .....	4
Zdejmowanie pojemnika na baterie .....	4
Wkładanie baterii/akumulatorów .....	5
Wycinanie baterii/akumulatorów.....	7
Dane techniczne.....	8



## Zasady bezpieczeństwa

Aby zapewnić prawidłowe działanie urządzenia, przed rozpoczęciem użytkowania należy dokładnie przeczytać niniejszą instrukcję obsługi. Po przeczytaniu należy umieścić ją w miejscu dostępnym dla wszystkich osób, które korzystają z tego produktu.

### Uwaga dla klientów w Europie

Ten symbol wskazuje, że dany produkt powinien być wyrzucany do śmieci osobno.



Poniższe informacje dotyczą tylko użytkowników w krajach europejskich:

- Ten produkt należy wyrzucać do śmieci osobno w odpowiednich punktach zbiórki odpadów. Nie należy go wyrzucać z odpadami z gospodarstw domowych.
- Więcej informacji można uzyskać u sprzedawcy lub w wydziale miejscowych władz zajmującym się utylizacją odpadów.

## Zalecenia dotyczące użytkowania

- Pojemnik MB-D80 jest przeznaczony do użytku wyłącznie ze zgodnymi urządzeniami.
- Nie wolno go używać z akumulatorami lub koszykami na baterie, które nie są zalecane w tej instrukcji obsługi. Pojemnika MB-D80 nie można używać z akumulatorami litowo-jonowymi EN-EL3a/EN-EL3 lub koszykami na baterie MS-D100 i MS-D70.
- Gdy pojemnik MB-D80 jest nieużywany, należy założyć osłonę styków, aby zapobiec zwarciom elektrycznym spowodowanym przez kontakt metalowych przedmiotów ze stykami zasilania.
- Po wyjęciu koszyka na baterie z pojemnika MB-D80 należy wyjąć baterie i umieścić koszyk w pojemniku, aby zapobiec zwarciom elektrycznym spowodowanym przez kontakt z innymi metalowymi przedmiotami.
- Gdyby z pojemnika na baterie zaczął wydobywać się dym lub nietypowy zapach, należy natychmiast zakończyć jego używanie. Po wyjęciu baterii urządzenie należy przekazać sprzedawcy lub autoryzowanemu serwisowi firmy Nikon do kontroli.
- Pojemnik MB-D80 nie jest wyposażony w przełącznik zasilania. Do włączania i wyłączenia zasilania służy przełącznik zasilania znajdujący się na aparacie.

### ✓ Akumulatory EN-EL3e

Wydajność akumulatorów EN-EL3e spada w temperaturze poniżej 10°C. Należy upewnić się, że akumulator jest w pełni naładowany, a w ciepłym miejscu mieć przygotowany zapasowy akumulator, aby w razie potrzeby włożyć go do aparatu. Zimne akumulatory po ogrzaniu mogą odzyskać część energii.

### ✓ Baterie typu AA

Ze względu na ograniczoną pojemność baterii alkalicznych LR6 oraz baterii niklowo-manganowych ZR6 typu AA należy używać tylko wtedy, gdy wszystkie inne źródła zasilania są niedostępne. Nie należy używać w niskich temperaturach. Używane w pojemniku na baterie MB-D80 baterie typu AA mają mniejszą pojemność niż baterie EN-EL3e. Najwyższą wydajność można osiągnąć, używając baterii EN-EL3e.

Żywotność baterii typu AA zależy od ich producenta i warunków przechowywania; w niektórych przypadkach mogą przestać działać przed upływem terminu ważności. Należy pamiętać, że żywotność baterii typu AA spada gwałtownie w temperaturach poniżej 20°C.

Dziękujemy za zakup wielofunkcyjnego pojemnika na baterie MB-D80 przeznaczonego do użytku z lustrzankami cyfrowymi Nikon D80/D90. Pojemnik MB-D80 mieści jeden lub dwa akumulatory EN-EL3e lub sześć baterii typu AA (alkalicznych, niklowo-wodorkowych, litowych lub niklowo-manganowych) oraz udostępnia dodatkowy spust migawki, przycisk **AE-L/AF-L** oraz główne i pomocnicze pokrętło sterowania służące do fotografowania w pozycji pionowej.

- |                             |                                    |                                      |
|-----------------------------|------------------------------------|--------------------------------------|
| ① Osłona styków             | ⑧ Pokrętło mocowania               | ⑭ Gniazdo mocowania statywu          |
| ② Styki sygnału             | ⑨ Śruba mocująca                   | ⑮ Komora baterii                     |
| ③ Styki zasilania           | ⑩ Uchwyt na pokrywę komory baterii | ⑯ Zatrask baterii                    |
| ④ Główne pokrętło sterujące | ⑪ Spust migawki                    | ⑰ Gniazdo L (lewe)                   |
| ⑤ Przycisk <b>AE-L/AF-L</b> | ⑫ Blokada elementów sterujących    | ⑱ Gniazdo R (prawe)                  |
| ⑥ Pokrywa komory baterii    | ⑬ Pomocnicze pokrętło sterujące    | ⑲ Koszyk na baterie MS-D200          |
| ⑦ Zatrask komory baterii    |                                    | ⑳ Styki zasilania koszyka na baterie |

Koszyk na baterie MS-D200 jest fabrycznie włożony do pojemnika MB-D80. Informacje na temat wyjmowania koszyka na baterie można znaleźć w części „Wyjmowanie baterii”.

### **Blokada elementów sterujących**

Blokada elementów sterujących (rysunek A-⑫) służy do blokowania spustu migawki, przycisku **AE-L/AF-L** oraz głównego i pomocniczego pokrętła sterującego, które znajdują się na pojemniku MB-D80, aby zapobiec niezamierzonemu użyciu. Przed użyciem tych elementów sterujących w celu fotografowania w pozycji pionowej wybierz ●, aby zwolnić blokadę.

Blokada elementów sterujących nie pełni funkcji przełącznika zasilania. Aby włączyć lub wyłączyć aparat, należy użyć przełącznika zasilania znajdującego się na aparacie.

### **Spust migawki oraz pokrętła sterujące**

Pojemnik MB-D80 wyposażono w spust migawki (rysunek A-⑪), główne pokrętło sterujące (rysunek A-④) oraz pomocnicze pokrętło sterujące (rysunek A-⑬), z których można korzystać podczas fotografowania w pozycji pionowej. Te elementy sterujące pełnią te same funkcje, co ich odpowiedniki znajdujące się na aparacie. Więcej informacji można znaleźć w instrukcji obsługi aparatu.

Zmiany ustawienia użytkownika 15 (**Pokrętła sterow.**) w modelu D80 lub Ustawienia Osobiste f5 (**Dostos. pokrętła sterow.**) w modelu D90 dotyczą także pokręteł sterowania znajdujących się na pojemniku MB-D80. Szczegółowe informacje znajdują się w instrukcji obsługi aparatu.

### Przycisk AE-L/AF-L

Pojemnik MB-D80 wyposażono w dodatkowy przycisk **AE-L/AF-L**, z którego można korzystać podczas fotografowania w pozycji pionowej.

**D80:** Przycisk **AE-L/AF-L** na pojemniku MB-D80 pełni te same funkcje, co przycisk **AE-L/AF-L** na aparacie, a jego działanie zależy od Ustawień Osobistych 18 (**Przycisk AE-L/AF-L**). Szczegółowe informacje znajdują się w *Instrukcji obsługi aparatu*.

**D90:** Funkcje wykonywane przez przycisk **AE-L/AF-L** na pojemniku MB-D80 mogą być wybierane przy użyciu Ustawień Osobistych a6 (**Przyc. AE-L/AF-L na MB-D80**). Szczegółowe informacje znajdują się w instrukcji obsługi aparatu.

## Korzystanie z pojemnika na baterie

### Mocowanie pojemnika na baterie

Przed zamocowaniem pojemnika na baterie należy upewnić się, że aparat jest wyłączony, a blokada elementów sterujących na pojemniku MB-D80 (rysunek A-12) znajduje się pozycji **L** (ilustracje pokazują model D80).

- 1 Zdejmij osłonę styków (rysunek A-1) z pojemnika na baterie. Pamiętaj o ponownym założeniu jej, gdy pojemnik MB-D80 jest nieużywany. Po zdjęciu z pojemnika na baterie osłonę należy zamocować do paska aparatu.
- 2 Otwórz pokrywę komory baterii w aparacie i wyjmij ją z podstawy uchwytu aparatu zgodnie z rysunkiem B. Wyjmij akumulator, jeżeli znajduje się on w aparacie, i umieść pokrywę komory baterii w aparacie w uchwycie pokrywy komory baterii (rysunek C).

Podczas korzystania z mieszka do makrofotografii PB-6 wraz z pojemnikiem MB-D80 wymagany jest pierścień pośredni PK-6D i PK-13.

- 3 Włóż pojemnik MB-D80 zgodnie z rysunkiem D.
- 4 Mocno dokręć pokrętło mocujące, obracając je w kierunku wskazanym przez strzałkę z napisem **LOCK** (rysunek E).

### Zdejmowanie pojemnika na baterie

Aby zdjąć pojemnik na baterie MB-D80, wyłącz aparat oraz ustaw blokadę elementów sterujących na pojemniku MB-D80 w pozycji **L**, a następnie wykonaj powyżej opisane czynności w odwrotnej kolejności.

Pamiętaj o włożeniu pokrywy komory baterii w aparacie do uchwytu pokrywy komory baterii, aby uniknąć uszkodzeń.

## Wkładanie baterii/akumulatorów

Do pojemnika na baterie MB-D80 można włożyć jeden lub dwa akumulatory litowo-jonowe EN-EL3e lub sześć baterii typu AA włożonych do koszyka na baterie MS-D200.

Przed włożeniem baterii należy upewnić się, że aparat jest wyłączony i że blokada elementów sterujących na pojemniku MB-D80 znajduje się w pozycji **L**.

**1** Ustaw zatrzask komory baterii z tyłu pojemnika MB-D80 w pozycji **☞** i otwórz pokrywę komory baterii (rysunek F).

**2** Włóż baterie.

**EN-EL3e:** Włóż akumulatory zgodnie z instrukcjami przedstawionym na wewnętrznej stronie pokrywy komory baterii. Podczas wkładania akumulatora zatrzask baterii przesunie się na bok, a po pełnym włożeniu zaskoczy na miejsce, aby zablokować akumulator (rysunek G). Jeżeli używany jest tylko jeden akumulator, można go włożyć do dowolnego gniazda.

**Baterie typu AA:** Umieść sześć baterii typu AA w koszyku na baterie MS-D200 zgodnie z poniższym rysunkiem i wsuń koszyk do komory baterii. Podczas wkładania koszyka dwa zatrzaski baterii (rysunek H-①) przesuną się na bok (rysunek H-②), a po pełnym włożeniu zaskoczą na miejsce, aby zablokować koszyk na baterie.

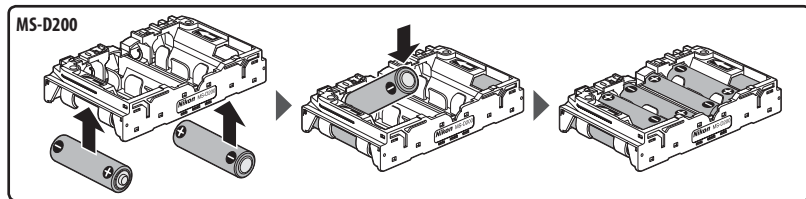

**3** Zamknij i zablokuj pokrywę komory baterii (rysunek I). Upewnij się, że pokrywa jest w pełni zamknięta przed przesunięciem zatrzasków.

**4** Włącz aparat i sprawdź stan baterii na panelu kontrolnym lub w wizjerze. W przypadku użycia akumulatorów EN-EL3e stan baterii można sprawdzić także za pomocą opcji **Informacje o baterii** w menu ustawień aparatu.

### Korzystanie z zasilacza

*Jeżeli do aparatu jest przymocowany pojemnik MB-D80, należy pamiętać, aby przed podłączeniem zasilacza wyjąć baterie typu AA. Nieprzestrzeganie tego zalecenia może skrócić czas działania baterii typu AA.*

Jeżeli jest to możliwe, należy używać akumulatorów EN-EL3e. Baterie typu AA mają mniejszą pojemność, a ich parametry ulegają znacznemu pogorszeniu w niskich temperaturach.

Podczas korzystania z baterii typu AA należy pamiętać, że wszystkie sześć baterii musi być tego samego typu.

Uwaga: pojemnik MB-D80 można także włożyć do aparatu po włożeniu akumulatorów lub koszyka na baterie.

## Stan baterii

Poniżej przedstawiono stan baterii wyświetlany w aparacie:

### Akumulatory EN-EL3e

Panel kontrolny	Wizjer	Opis
	—	Akumulator jest całkowicie naładowany.
	—	Akumulator jest częściowo rozładowany.
		Niski poziom naładowania akumulatora. Przygotuj zapasowy akumulator.
		Akumulator rozładowany. Zablokowany spust migawki.

### Baterie typu AA

Panel kontrolny	Wizjer	Opis
	—	Baterie są w pełni naładowane.
		Niski poziom naładowania baterii. Przygotuj zapasowe baterie.
		Baterie są rozładowane. Zablokowany spust migawki.

Aby zapewnić prawidłowe wyświetlanie stanu baterii w aparacie podczas korzystania z baterii typu AA, należy wybrać odpowiednią opcję Ustawień Użytkownika 32 (**Baterie w MB-D80**) w menu Ustawieniach Osobiste w modelu D80 lub Ustawieniach Osobistych d12 (**Rodzaj zasilania w MB-D80**) w menu Ustawień Osobistych dla modelu D90. Jeśli poprawna pozycja nie jest wybrana, aparat może nie działać zgodnie z oczekiwaniami.

Typ baterii	Opcja
Alkaliczna typu AA (LR6)	<b>LR6 (alkaliczne AA)</b>
Niklowo-wodorkowa typu AA (HR6)	<b>HR6 (Ni-MH AA)</b>
Litowa typu AA (FR6)	<b>FR6 (litowe AA)</b>
Niklowo-manganowa typu AA (ZR6)	<b>ZR6 (NI-Mn AA)</b>

Wymij baterie, jeżeli pojemnik MB-D80 jest nieużywany.



## Informacje o baterii

Opcja **Informacje o baterii**

dostępna w menu konfiguracji aparatu wyświetla informacje o akumulatorach

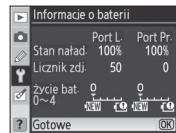

Szczegółowe informacje można znaleźć w instrukcji obsługi aparatu. Informacje o baterii są podane oddzielnie dla każdego gniazda. Model D80 nie wyświetla informacji na temat baterii typu AA, Podczas gdy model D90 wyświetla jedynie poziom baterii.

**Uwaga:** Ilustracje na tej stronie pochodzą z modelu D80.

## Wymywanie baterii/akumulatorów

Uważając, aby nie upuścić akumulatora lub koszyka, wyjmij je zgodnie z poniższym rysunkiem.

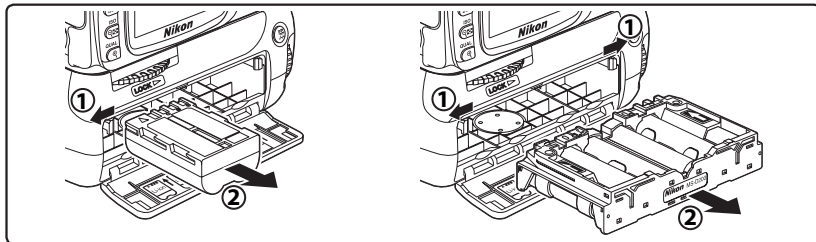

Baterie typu AA można wyjąć z koszyka MS-D200, korzystając z otworów znajdujących się z tyłu koszyka. Należy uważać, aby nie upuścić baterii podczas wyjmowania ich z koszyka.

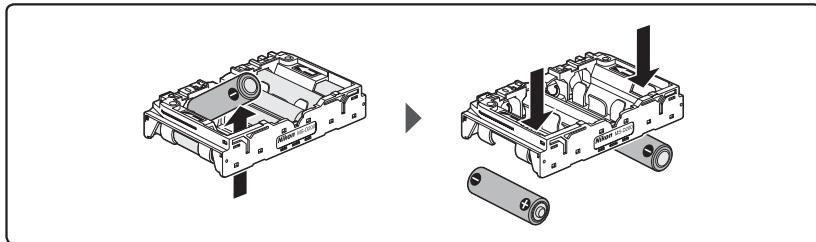

## Dane techniczne

<b>Zasilanie</b>	Jeden lub dwa akumulatory litowo-jonowe EN-EL3e; sześć baterii alkalicznych LR6, niklowo-wodorkowych HR6, litowych FR6 lub niklowo-manganowych ZR6 typu AA
<b>Czas działania baterii</b>	<ul style="list-style-type: none"><li>• <b>D80:</b> Około 5000 zdjęć (dwie baterie EN-EL3e), 2500 zdjęć (jedna bateria EN-EL3e) lub 480 zdjęć (baterie alkaliczne).*</li><li>• <b>D90:</b> Około 8400 zdjęć (dwie baterie EN-EL3e), 4200 zdjęć (jedna bateria EN-EL3e) lub 1900 zdjęć (baterie alkaliczne).†</li></ul>
<b>Temperatura pracy</b>	0 – 40°C
<b>Wymiary</b>	Około 138 (szer.) × 73,5 (gł.) × 110 (wys.) mm
<b>Masa</b>	Około 230 g bez baterii

\* Pomiaru dokonano w temperaturze pokojowej (20°C) z wykorzystaniem obiektywu Zoom Nikkor AF-S DX 18–135 mm f/3,5–5,6G IF ED w następujących standardowych warunkach testowych firmy Nikon: tryb zdjęć seryjnych; ciągły autofocus; jakość zdjęć JPEG Basic; rozmiar zdjęć M (Średni); czas otwarcia migawki  $\frac{1}{250}$  s; przed każdym zdjęciem spust migawki naciśnięty do połowy przez trzy sekundy i odległość ustawiania ostrości zmieniana trzykrotnie od nieskończoności do wartości minimalnej; po sześciu zdjęciach monitor włączany na pięć sekund, a następnie wyłączany; powtórzenie cyklu po automatycznym wyłączeniu pomiaru światła.

† Pomiaru dokonano w temperaturze pokojowej (20 °C) z wykorzystaniem obiektywu AF-S DX NIKKOR 18–105 mm f/3,5–5,6G ED VR w następujących standardowych warunkach testowych firmy Nikon: tryb zdjęć seryjnych; ciągły autofocus; jakość zdjęć JPEG Basic; rozmiar zdjęć M (Średni); czas otwarcia migawki  $\frac{1}{250}$  s; odległość ustawiania ostrości zmieniana trzykrotnie od nieskończoności do wartości minimalnej po tym jak pomiar ekspozycji włączony był przez trzy sekundy; po sześciu kolejnych zdjęciach monitor włączany na cztery sekundy, a następnie wyłączany; powtórzenie cyklu po automatycznym wyłączeniu pomiaru ekspozycji.

Dane techniczne i wzornictwo mogą ulec zmianie bez powiadomienia.

# MB-D80 多功能电池匣

## 使用说明书

### 目录

安全须知 .....	2
使用注意事项 .....	5
前言 .....	6
MB-D80 的部件组成 .....	6
控制锁 .....	7
快门释放按钮和指令拨盘 .....	7
AE-L/AF-L 按钮 .....	7
电池匣的使用方法 .....	8
安装电池匣 .....	8
卸下电池匣 .....	9
插入电池 .....	10
卸下电池 .....	13
规格 .....	14

使用产品前请仔细阅读本使用说明书，并请妥善保管。





## 安全须知

请在使用前仔细阅读“安全须知”，并以正确的方法使用。



本“安全须知”中记载了重要的内容，可使您能够安全、正确地使用产品，并预防对您或他人造成人身伤害或财产损失。



请在理解本部分的内容后阅读使用说明书正文，并在阅读之后妥善保管，以便本产品的所有使用者可以随时查阅。

本节中标注的指示和含义如下。



	表示若不遵守该项指示或操作不当，则极有可能造成人员死亡或负重伤的内容。
	表示若不遵守该项指示或操作不当，则有可能造成人员死亡或负重伤的内容。
	表示若不遵守该项指示或操作不当，则有可能造成人员伤害、以及有可能造成物品损害的内容。



本节使用以下图示和符号对必须遵守的内容作以分类和说明。



图示和符号的实例	
	△ 符号表示唤起注意（包括警告）的内容。在图示中或图示附近标有具体的注意内容（左图之例为当心触电）。
	⊘ 符号表示禁止（不允许进行的）的行为。在图示中或图示附近标有具体的禁止内容（左图之例为禁止拆卸）。
	● 符号表示强制执行（必需进行）的行为。在图示中或图示附近标有具体的强制执行内容（左图之例为取出电池）。





警告（有关多功能电池匣）	
	切勿短路电源触点（图 A-③）。否则将导致漏液、发热或破裂。
	切勿短路装有电池的 AA 型电池座的电源触点（图 A-⑳）。否则将导致漏液、发热或破裂。
	切勿自行拆卸、修理或改装。否则将会造成触电、发生故障并导致受伤。



警告（有关多功能电池匣）	
	禁止触碰 当产品由于跌落而破损使得内部外露时，切勿用手触碰外露部分。否则将会造成触电、或由于破损部分而导致受伤。
	立即委托修理 取出电池，并委托经销商或尼康授权的维修服务中心进行修理。
	取出电池 当发现产品变热、冒烟或发出焦味等异常时，请立刻取出电池。若在此情况下继续使用，将会导致火灾或灼伤。
	立即委托修理 取出电池时，请小心勿被烫伤。取出电池，并委托经销商或尼康授权的维修服务中心进行修理。
	禁止接触水 切勿浸入水中或接触到水，或被雨水淋湿。否则将会导致起火或触电。
	禁止使用 切勿在有可能起火、爆炸的场所使用。在有丙烷气、汽油等易燃性气体、粉尘的场所使用产品，将会导致爆炸或火灾。
	禁止放置 切勿在婴幼儿伸手可及之处保管婴幼儿可能会放入口中的细小部件。否则将会导致婴幼儿将部件吞入口中。意外吞入口中时，请立即向医生咨询。





 <b>警告 (有关多功能电池匣)</b>	
 警告	务必使用指定的电池。 使用非指定电源, 将会导致火灾或触电。



 <b>注意 (有关多功能电池匣)</b>	
 当心触电	切勿用湿手触碰。 否则将有可能导致触电。
 禁止放置	切勿在婴幼儿伸手可及之处保管产品。 否则将有可能导致受伤。
 小心移动	进行移动时, 切勿将数码照相机安装在三脚架上。 摔倒、碰撞时将有可能导致受伤。
 禁止	长期不使用时, 务必取出电池。 电池漏液有可能导致火灾、受伤或污损周围环境。
 取出电池	



 <b>危险 (有关专用锂离子可充电电池)</b>	
 禁止	切勿将电池投入火中或对电池加热。 否则将导致漏液、发热或破裂。
 禁止拆卸	切勿使电池短路或拆卸电池。 否则将导致漏液、发热或破裂。

 <b>危险 (有关专用锂离子可充电电池)</b>	
 危险	务必使用专用的电池充电器。 否则将导致漏液、发热或破裂。
 危险	切勿与项链、发夹等金属物品一起运送或保存。 否则将导致短路而造成漏液、发热或破裂。 运送时请盖上终端盖。
 禁止使用	锂离子可充电电池 EN-EL3e 适用于 MB-D80。切勿在不适用 EN-EL3e 的设备中使用。 否则将导致漏液、发热或破裂。
 危险	电池漏液进入眼内时, 务必立即用清水冲洗, 并接受医生治疗。 若置之不理则将导致损伤眼睛。

 <b>警告 (有关专用锂离子可充电电池)</b>	
 妥善保管	切勿在婴幼儿伸手可及之处保管电池。 否则将会导致婴幼儿将电池吞入口中。 意外吞入口中时, 请立即向医生咨询。
 禁止接触水	切勿浸入水中或接触到水。 否则将导致漏液或发热。

 <b>警告 (有关专用锂离子可充电电池)</b>	
 警告	发现有异常 (如变色或变形) 时, 务必停止使用。 否则将导致漏液或发热。
 警告	充电时, 如果超过规定的时间长度仍未完成充电, 则务必中止充电。 否则将导致漏液或发热。
 警告	进行回收再利用或废弃处理时, 务必使用胶带等将电极部分绝缘。 接触其他金属将导致发热、破裂或起火。 请将废旧电池带去尼康授权的维修服务中心或回收商, 或者根据当地法规进行废弃处理。
 警告	电池漏液接触到皮肤或衣服时, 务必立即用清水冲洗, 并接受医生治疗。 若置之不理则将引起皮肤发炎等症状。

 <b>注意 (有关专用锂离子可充电电池)</b>	
 注意	切勿对电池施以强烈撞击或投掷电池。 否则将导致漏液、发热或破裂。









 <b>危险 (有关碱性电池、镍锰电池、锂电池)</b>	
 危险	电池漏液进入眼内时, 务必立即用清水冲洗, 并接受医生治疗。 若置之不理则将导致损伤眼睛。

⚠ 警告 (有关碱性电池、镍锰电池、锂电池)	
⚠ 警告	切勿撕下或损伤电池外皮。 此外,切勿使用外皮剥落或已破损的电池。 否则将导致漏液、发热或破裂。
🚫 禁止	切勿将电池投入火中或 对电池加热。 否则将导致漏液、发热或破裂。
🚫 禁止拆卸	切勿使电池短路或拆卸电池。 否则将导致漏液、发热或破裂。
⚠ 警告	务必遵守电池上标有的警告、 注意事项。 否则将导致漏液、发热或破裂。
⚠ 警告	务必使用使用说明书中规定的 电池。 否则将导致漏液、发热或破裂。
🚫 禁止	切勿混用新旧电池、不同种类、 品牌的 电池。 否则将导致漏液、发热或破裂。
⚠ 妥善保管	切勿在婴幼儿伸手可及之处 保管电池。 否则将会导致婴幼儿将电池吞 入口中。 意外吞入口中时,请立即向医 生咨询。
⚠ 警告	切勿装错电池正 (+)、负 (-) 极。 否则将导致漏液、发热或破裂。
🚫 禁止接触水	切勿浸入水中或接触到水。 否则将导致漏液或发热。

⚠ 警告 (有关碱性电池、镍锰电池、锂电池)	
🚫 禁止	切勿对非可充电电池进行充 电。 否则将导致漏液或发热。
🔋 取出电池	电池电量用尽时,务必立刻从 设备中取出。 否则将导致漏液、发热或破 裂。
⚠ 警告	废弃电池时,务必使用胶带等 将电极部分绝缘。 接触其他金属将导致发热、 破裂或起火。 请根据当地法规进行废弃处 理。
⚠ 警告	电池漏液接触到皮肤或衣服 时,务必立即用清水冲洗。 若置之不理则将引起皮肤发 炎等症状。
⚠ 危险 (有关可充电镍氢电池)	
⚠ 危险	电池漏液进入眼内时,务必立 即用清水冲洗,并接受医生治 疗。 若置之不理则将导致损伤眼 睛。
🚫 禁止	切勿将电池投入火中或 对电池加热。 否则将导致漏液、发热或破 裂。
🚫 禁止拆卸	切勿使电池短路或拆卸电 池。 否则将导致漏液、发热或破 裂。
🚫 禁止	切勿混用新旧电池、不同种 类、品牌的 电池。 否则将导致漏液、发热或破 裂。

⚠ 危险 (有关可充电镍氢电池)	
⚠ 警告	切勿装错电池正 (+)、负 (-) 极。 否则将导致漏液、发热或破 裂。
⚠ 危险	务必使用专用的电池充电器。 否则将导致漏液、发热或破 裂。
⚠ 危险	切勿与项链、发夹等金属物 品一起运送或保存。 否则将导致短路而造成漏液 、发热或破裂。
⚠ 警告 (有关可充电镍氢电池)	
⚠ 警告	切勿撕下或损伤电池外皮。 此外,切勿使用外皮剥落或已 破损的电池。 否则将导致漏液、发热或破 裂。
⚠ 警告	务必遵守电池上标有的警告、 注意事项。 否则将导致漏液、发热或破 裂。
⚠ 警告	务必使用使用说明书中规定 的电池。 否则将导致漏液、发热或破 裂。
⚠ 妥善保管	切勿在婴幼儿伸手可及之处 保管电池。 否则将会导致婴幼儿将电池吞 入口中。 意外吞入口中时,请立即向医 生咨询。

## 使用注意事项

 <b>警告 (有关可充电镍氢电池)</b>	
 禁止接触水	切勿浸入水中或接触到水。 否则将导致漏液或发热。
 禁止使用	发现有异常 (如变色或变形) 时, 务必停止使用。 否则将导致漏液或发热。
 警告	充电时, 如果超过规定的时间长度仍未完成充电, 则务必中止充电。 否则将导致漏液或发热。
 警告	进行回收再利用或废弃处理时, 务必使用胶带等将电极部分绝缘。 接触其他金属将导致发热、破裂或起火。 请将废旧电池带去尼康授权的维修服务中心或回收商, 或者根据当地法规进行废弃处理。
 警告	电池漏液接触到皮肤或衣服时, 务必立即用清水冲洗, 并接受医生治疗。 若置之不理则将引起皮肤发炎等症状。
 <b>注意 (有关可充电镍氢电池)</b>	
 注意	切勿对电池施以强烈撞击或投掷电池。 否则将导致漏液、发热或破裂。

- MB-D80 只能用于与其兼容的设备。
- 请勿使用本说明书中不建议使用的电池和电池座。MB-D80 不能与 EN-EL3a/EN-EL3 锂离子可充电电池以及 MS-D100 或 MS-D70 电池座一起使用。
- 为了防止因金属物质接触电源终端而引起的短路, 不使用 MB-D80 时, 请盖上接口盖。
- 将电池座从 MB-D80 上取下后, 为了防止因接触其它金属物质而引起短路, 请将电池取出或者将电池座放到盒中保存。
- 一旦发现电池匣冒烟, 发出异常气味或异常声响, 请立即停止使用。取出电池后, 将其拿到经销商或尼康授权的维修中心进行检查。
- MB-D80 没有配备电源开关。请使用相机电源开关开启或关闭电源。
- 运输产品时, 请在包装箱内装入足够多的缓冲材料, 以减少 (避免) 由于冲击导致产品损坏。
- 运输产品时, 请将内部的电池取出, 套上电池终端盖或放入袋中妥善保存, 以避免电池电极接触到其他电池的电极, 或项链、耳环等金属物品, 造成电池短路。电池短路可能会引起漏液、发热、破损等问题。

### EN-EL3e 电池

当温度低于约 10°C 时, EN-EL3e 电池的性能会减弱。请务必将电池充满电, 并准备好一个暖和的备用电池以便需要时进行更换。电池回暖后, 其电量将会有所恢复。

### AA 电池

由于 LR6/AA 碱性电池和 ZR6 镍锰电池的容量有限, 请仅在没有其它电池可供选择时使用, 并勿在低温环境下使用。一般情况下, 用于 MB-D80 时, AA 电池的容量小于 EN-EL3e 电池; 建议使用 EN-EL3e 电池以达到最佳效果。

AA 电池的容量随制作工艺和储存环境的不同而变化; 在某些情况下, 电池可能会在使用寿命未到之前停止工作。请注意, AA 电池的容量在周围环境温度低于 20°C 时将会急剧下降。

感谢您购买配合尼康 D80/D90 数码单镜头反光相机使用的 MB-D80 多功能电池匣。MB-D80 可容纳一块或两块 EN-EL3e 锂离子可充电电池或六节 AA 电池（碱性电池、镍氢电池、锂电池或镍锰电池），并配备一个交替式快门释放按钮、**AE-L/AF-L** 按钮和用于“直立”（人像）方位拍摄的主指令拨盘和副指令拨盘。

## MB-D80 的部件组成（图 A）

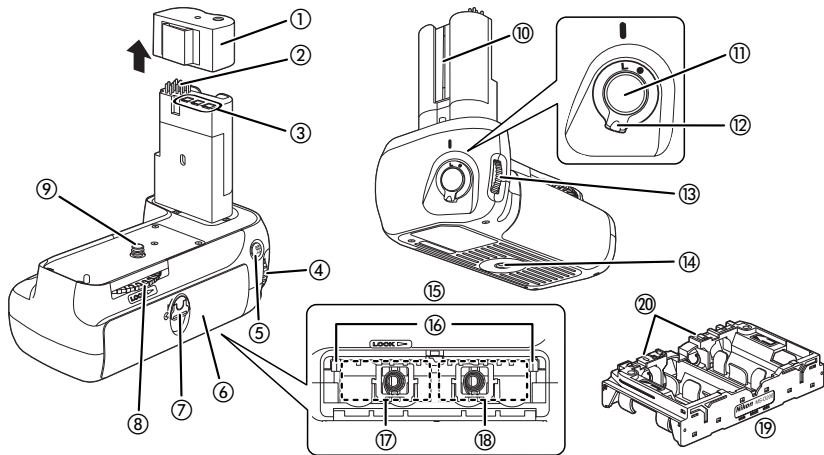

- ① 接口盖
- ② 信号耦合接口
- ③ 电源终端
- ④ 主指令拨盘
- ⑤ **AE-L/AF-L** 按钮

- ⑥ 电池盒盖
- ⑦ 电池盒锁门
- ⑧ 锁定螺旋钮
- ⑨ 安装螺丝
- ⑩ 电池盒盖支架

- ⑪ 快门释放按钮
- ⑫ 控制锁
- ⑬ 副指令拨盘
- ⑭ 三脚架插孔
- ⑮ 电池盒

- ⑯ 电池锁门
- ⑰ 左插槽
- ⑱ 右插槽
- ⑲ MS-D200 电池座
- ⑳ 电池座的电源终端

出厂时 MS-D200 电池座插入在 MB-D80 中。有关卸下电池座的信息，请参阅“卸下电池”。

## 控制锁

---

控制锁（图 A-⑫）用来锁住 MB-D80 上的快门释放按钮、**AE-L/AF-L** 按钮和主、副指令拨盘，以防止无意间被使用。在使用这些控制按钮以垂直（人像）方位拍摄照片之前，请选择 ● 解锁。

控制锁不是电源开关。请使用相机电源开关开启或关闭相机。

## 快门释放按钮和指令拨盘

---

MB-D80 配备有快门释放按钮（图 A-⑪），主指令拨盘（图 A-④）和副指令拨盘（图 A-③），用于以垂直（人像）方位拍摄照片。这些控制按钮与相机上相对应的控制按钮功能相同。详细信息请参阅相机使用说明书。

对 D80 的个人设定 15（**指令拨盘**）或 D90 的个人设定 f5（**自定义指令拨盘**）的变更也会应用于 MB-D80 的指令拨盘上。详细信息请参阅相机使用说明书。

## AE-L/AF-L 按钮

---

MB-D80 配备有交替式 **AE-L/AF-L** 按钮，用于以“直立”（人像）方位拍摄照片。

**D80**：MB-D80 的 **AE-L/AF-L** 按钮与相机上的 **AE-L/AF-L** 按钮功能相同，并会因为个人设定 18（**AE-L/AF-L**）的变更而受到影响。详细信息请参阅相机的 *数码摄影指南*。

**D90**：MB-D80 的 **AE-L/AF-L** 按钮所执行的功能可使用个人设定 a6（**MB-D80 的 AE-L/AF-L 按钮**）进行选择。详细信息请参阅相机使用说明书。

# 电池匣的使用方法

## 安装电池匣

在安装电池匣之前，请确保相机电源处于关闭状态以及 MB-D80 的控制锁（图 A-⑫）处于 L 位置（插图所示为 D80）。

- 1 从电池匣上取下接口盖（图 A-①）。当不使用 MB-D80 时，请务必插回接口盖。从电池匣上取下接口盖后，可将其系在相机背带上。
- 2 如图 B 所示，打开相机电池盒盖并将其从相机手柄底部取下。如有电池，请卸下电池，并将电池盒盖放入电池盒盖支架中（图 C）。

当将 PB-6 伸缩镜腔与 MB-D80 一起使用时，需要一个 PB-6D 和一个 PK-13 自动伸展环。

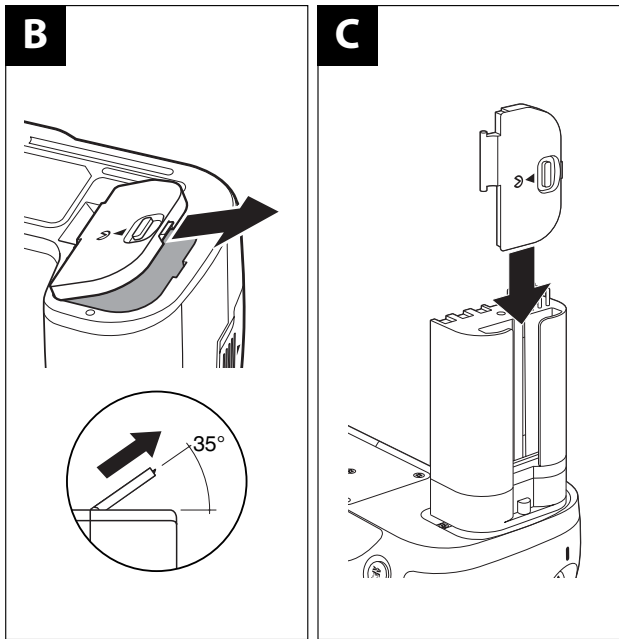

为了防止电池盒盖丢失，请务必将其放入到电池盒盖支架中。

3 按图 D 所示插入 MB-D80。

4 按照 **LOCK**（锁）的箭头所示方向旋紧锁定螺旋钮（图 E）。

## 卸下电池匣

若要卸下 MB-D80，请关闭相机电源并将 MB-D80 上的控制锁旋转到 **L**，然后按照上述步骤的相反顺序进行操作。

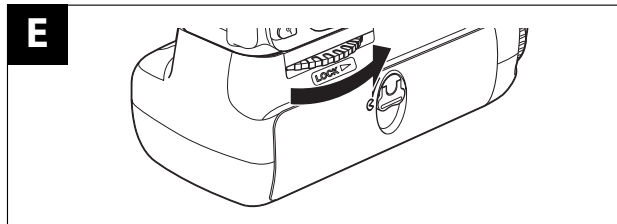
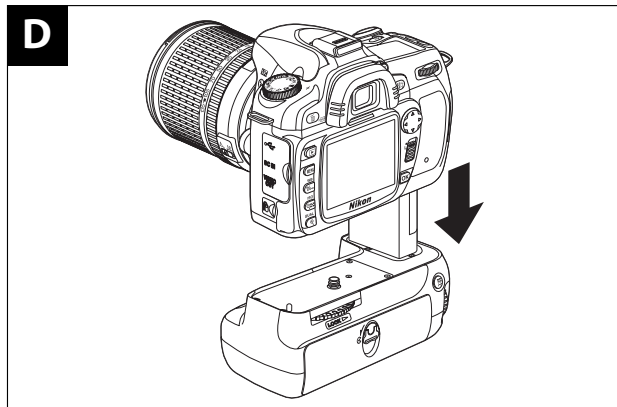



## 插入电池

在 MS-D200 的电池座内插入一节或两节 EN-EL3e 锂离子可充电电池，或者六节 AA 电池即可使用 MB-D80。

在插入电池之前，请确保相机电源处于关闭状态，并且 MB-D80 控制锁处于 L 位置。

1 将位于 MB-D80 背面的电池盒锁转到  位置，然后打开电池盒盖（图 F）。

2 插入电池。

**EN-EL3e 电池：**按电池盒盖内侧的图示插入电池。插入过程中，电池锁闩将会滑至一旁，而当电池完全插入后，锁闩将自动弹出，把电池固定在适当位置（图 G）。如果只用一节电池，您可将其插入其中任意一个插槽。

**AA 电池：**如下图所示在 MS-D200 内装入六节 AA 电池，然后将其滑入电池盒。在插入过程中，两个电池锁闩（图 H-①）将会滑至一旁（图 H-②），而完全插入后，锁闩将自动弹出，把电池座固定在适当位置。

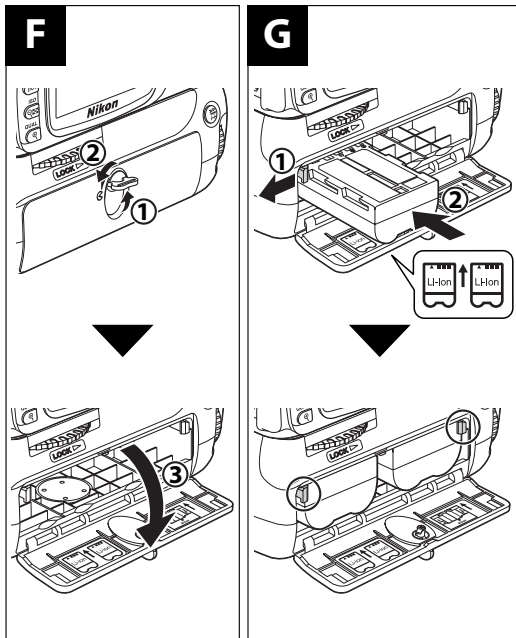
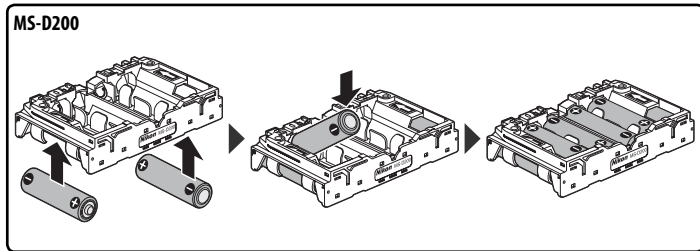

3 关闭并锁上电池盒盖（图 I）。旋转锁门前，请确认盒盖已完全关闭。

4 开启相机，并在相机控制面板或取景器中检查电池电量。如果使用的是 EN-EL3e 电池，您也可使用相机设定菜单中的 **电池信息** 选项来检查电池电量。

#### ✔ 使用电源适配器

如果 MB-D80 已插入相机，连接电源适配器之前请勿取出 AA 电池。否则可能缩短 AA 电池的使用寿命。

请尽量使用 EN-EL3e 电池。AA 电池容量较小，并且其性能在低温环境下可能会明显下降。

使用 AA 电池时，注意六节电池的型号必须相同。

请注意，插入电池或电池座后，MB-D80 也可以插入相机中。

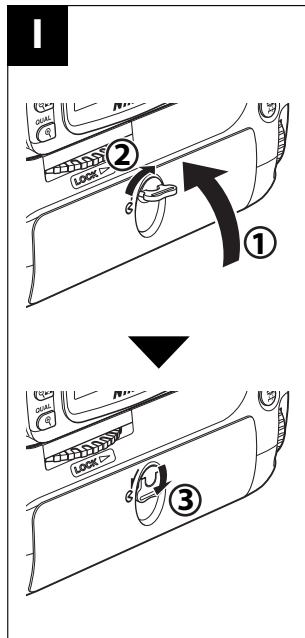
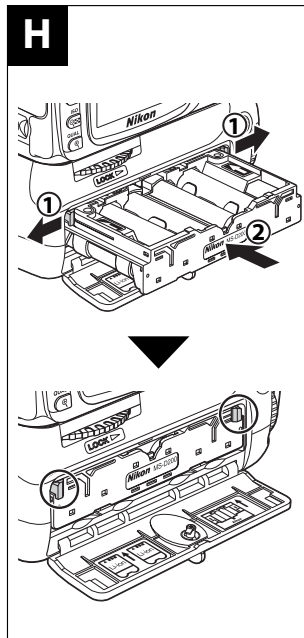

## 电池电量

电池电量在相机中显示如下：

### EN-EL3e 电池

控制面板	取景器	说明
	—	电池电量充足。
	—	消耗了部分电池电量。
		电池电量不足。请准备备用电池。
		电池电量耗尽。快门无法释放。 (闪烁)

### AA 电池

控制面板	取景器	说明
	—	电池电量充足。
		电池电量不足。请准备备用电池。
		电池电量耗尽。快门无法释放。 (闪烁)

使用 AA 电池时，为了确保相机能正确显示电池电量，请在 D80 的个人设定菜单中为个人设定 32 (**MB-D80 电池**) 或在 D90 的个人设定菜单中为个人设定 d12 (**MB-D80 电池类型**) 选择适当的选项。若未选择正确的选项，相机将可能无法正常操作。



电池类型	可选项
AA 碱性 (LR6)	<b>LR6 (AA 碱性电池)</b>
AA 镍氢 (HR6)	<b>HR6 (AA 镍氢电池)</b>
AA 锂 (FR6)	<b>FR6 (AA 锂电池)</b>
AA 镍锰 (ZR6)	<b>ZR6 (AA 镍锰电池)</b>

不使用 MB-D80 时请将电池取出。

## 电池信息

相机设定菜单中的 **电池信息** 选项会显示有关 EN-EL3e 电池的信息。有关详情，请参阅相机使用说明书。



每个插槽的电池信息将单独列出。使用 AA 电池时，D80 不会显示电池信息，而 D90 则仅显示电池电量级别。

注意：本页中的插图均出自 D80。

## 卸下电池

请小心不要跌落电池或电池座，如下图所示卸下电池或电池座。

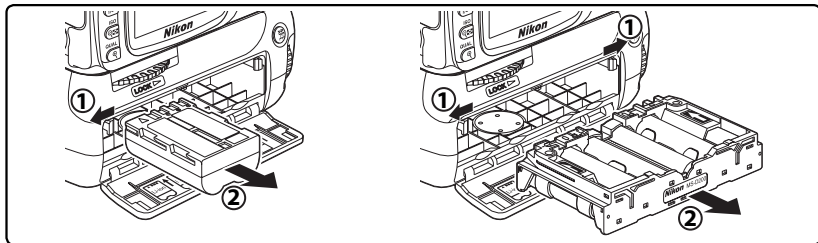

使用 MS-D200 电池座背面的小孔，可帮助您卸下 AA 电池。从电池座卸电池时请小心不要跌落电池。

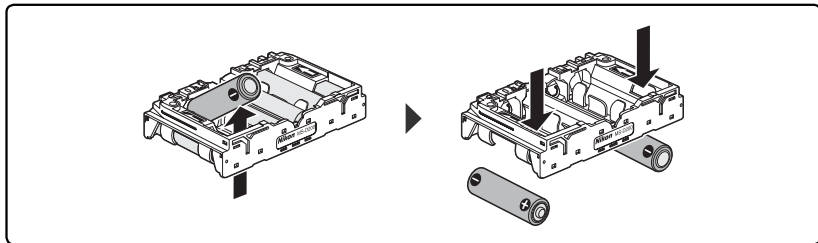

电源	一块或两块 EN-EL3e 锂离子可充电电池；六节 LR6 碱性、HR6 镍氢、FR6 锂或 ZR6 镍锰 AA 电池
电池寿命	<b>D80</b> : 大约可拍摄 5000 张 (两块 EN-EL3e 电池)、2500 张 (一块 EN-EL3e 电池) 或 480 张 (碱性电池)。 <sup>*</sup> <b>D90</b> : 大约可拍摄 8400 张 (两块 EN-EL3e 电池)、4200 张 (一块 EN-EL3e 电池) 或 1900 张 (碱性电池)。 <sup>†</sup>
操作温度	0 ~ 40°C
体积	约为 138 (宽) × 73.5 (深) × 110 (高) mm
重量	约为 230 克, 不包括电池

<sup>\*</sup> 以上数据都是在室温 (20°C) 环境下使用变焦尼康 AF-S DX 18-135 mm f/3.5-5.6G IF ED 镜头测量的, 其测试条件为下述标准尼康测试条件: 连拍模式; 连续伺服自动对焦; 影像品质采用 JPEG 基本格式; 影像尺寸设定为 M (中); 快门速度为 1/250 秒; 半按快门释放按钮, 保持 3 秒, 焦距从无限远到最小范围变换 3 次; 6 次拍摄后, 显示屏开启 5 秒然后关闭; 曝光测光关闭后开始循环重复操作。

<sup>†</sup> 以上数据都是在室温 (20°C) 环境下使用 AF-S DX 18-135 mm f/3.5-5.6G ED VR 镜头测量的, 其测试条件为下述标准尼康测试条件: 高速连拍模式; 连续伺服自动对焦; 影像品质采用 JPEG 基本格式; 影像尺寸设定为 M (中); 快门速度为 1/250 秒; 曝光测光开启 3 秒后, 焦距从无限远到最小范围变换 3 次; 连续 6 次拍摄后, 显示屏开启 4 秒然后关闭; 曝光测光关闭后开始循环重复操作。

设计和规格若有变更, 恕不另行通知。

## 相机及相关产品中有毒有害物质或元素的名称、含量及环保使用期限说明

环保使用期限	部件名称	有毒有害物质或元素					
		铅 (Pb)	汞 (Hg)	镉 (Cd)	六价铬 (Cr(VI))	多溴联苯 (PBB)	多溴二苯醚 (PBDE)
10	1 相机外壳和镜筒 (金属制)	×	○	○	○	○	○
	相机外壳和镜筒 (塑料制)	○	○	○	○	○	○
	2 机座和机械元件	×	○	○	○	○	○
	3 光学镜头、棱镜、滤镜玻璃	○	○	× <sup>*1</sup>	○	○	○
	4 电子表面装配元件 (包括电子元件)	×	○	○	○	○	○
	5 机械元件, 包括螺钉、包括螺母和垫圈等	○	○	○	○	○	○
	6 无线发射器和遥控器 <sup>*2</sup>	×	○	○	○	○	○
5	7 交流适配器、电池充电器、电池匣和连接线类 <sup>*2</sup>	×	○	○	○	○	○
	8 锂离子可充电电池 <sup>*2</sup>	×	○	○	○	○	○
e	9 可充电镍氢电池 <sup>*2</sup>	○	○	○	○	○	○
	10 非电子附件 (盖子、罩子、带子、遮光罩、光学附件、转接环、盒子等) <sup>*2</sup>	○	○	○	○	○	○
	11 光盘 (CD-ROM) <sup>*2</sup>	○	○	○	○	○	○

注:

### 有毒有害物质或元素标识说明

○ 表示该有毒有害物质或元素在该部件所有均质材料中的含量均在 SJ/T11363-2006 标准规定的限量要求以下。

× 表示该有毒有害物质或元素至少在该部件的某一均质材料中的含量超出 SJ/T11363-2006 标准规定的限量要求。但是, 以现有的技术条件要使相机相关产品完全不含有上述有毒有害物质极为困难, 并且上述产品都包含在《关于电气电子设备中特定有害物质使用限制指令 2002/95/EC》的豁免范围之内。

<sup>\*1</sup> 表示存在于相机机身内置的某些滤镜中。

<sup>\*2</sup> 部件名称栏中 6-11 类的附件既可能与主产品捆绑销售, 也可能单独销售。无论何种情况, 其中有有毒有害物质或元素的含量相同。

### 环保使用期限

此标志的数字是基于中华人民共和国电子信息产品污染控制管理办法及相关标准, 表示该产品的环保使用期限的年数。请遵守产品的安全及使用注意事项, 并在产品使用后根据各地的法律、规定以适当的方法回收再利用或废弃处理本产品。

进口商：尼康映像仪器销售（中国）有限公司  
（上海市西藏中路 268 号来福士广场 50 楼 01-04 室，  
200001）

尼康客户支持中心服务热线：4008-201-665（周一至  
周日 9:00-18:00）

<http://www.nikon.com.cn/>

原产地：泰国

在日本印刷  
出版日期 2010 年 3 月 1 日

# MB-D80 多功能電池匣

## 使用說明書

### 目錄

安全注意事項.....	2
使用注意事項.....	2
前言 .....	3
MB-D80 的部件組成.....	3
控制鎖 .....	3
快門釋放按鍵和指令撥盤 .....	3
AE-L/AF-L 按鍵.....	4
電池匣的使用方法 .....	4
安裝電池匣 .....	4
卸下電池匣 .....	4
插入電池.....	5
卸下電池.....	7
規格 .....	8

## 安全注意事項

爲了確保正確操作，在使用本產品之前請仔細閱讀本使用說明書。讀後請將其保管在便於所有使用者查閱的地方。

## 使用注意事項

- MB-D80 只能用於與其相容的設備。
- 請勿使用本說明書中不建議使用的電池和電池座。MB-D80 不能與 EN-EL3a/EN-EL3 充電式鋰電池以及 MS-D100 或 MS-D70 電池座一起使用。
- 爲了防止因金屬物質接觸電源端子而引起的短路，不使用 MB-D80 時，請蓋上介面蓋。
- 將電池座從 MB-D80 上取下後，爲了防止因接觸其他金屬物質而引起短路，請將電池取出或者將電池座放到盒中保存。
- 一旦發現電池匣冒煙，發出異常氣味或異常聲響，請立即停止使用。取出電池後，將其拿到經銷商或尼康授權的維修中心進行檢修。
- MB-D80 沒有配備電源開關。請使用相機電源開關來開啓或關閉電源。

### ✔ EN-EL3e 電池

當溫度低於約 10°C 時，EN-EL3e 電池的性能會減弱。請務必將電池充滿電，並準備好一個暖和的備用電池以便需要時進行更換。電池回暖後，其電量將會有所恢復。

### ✔ AA 電池

由於 LR6/AA 鹼性電池和 ZR6 鎳錳電池的容量有限，請僅在沒有其他電池可供選擇時使用，並勿在低溫環境下使用。一般情況下，用於 MB-D80 時，AA 電池的容量小於 EN-EL3e 電池；建議使用 EN-EL3e 電池以達到最佳效果。

AA 電池的容量隨其品牌和儲存環境的不同而變化；某些情況時，電池可能會在使用壽命未到之前停止工作。請注意，AA 電池的容量在周圍環境溫度低於 20°C 時將會急劇下降。



感謝您購買配合尼康 D80/D90 數位單眼反光相機使用的 MB-D80 多功能電池匣。MB-D80 可容納一塊或兩塊 EN-EL3e 充電式電池或六顆 AA 電池（鹼性電池、鎳氫電池、鋰電池或鎳錳電池），並配備一個交替式快門釋放按鍵、**AE-L/AF-L** 按鍵和用於“直立”（人像）方位拍攝的主指令撥盤及副指令撥盤。

## MB-D80 的部件組成（圖 A）

- |                       |          |               |
|-----------------------|----------|---------------|
| ① 介面蓋                 | ⑧ 鎖定螺旋鈕  | ⑮ 電池室         |
| ② 信號耦合介面              | ⑨ 安裝螺絲   | ⑯ 電池插栓        |
| ③ 電源端子                | ⑩ 電池室蓋支架 | ⑰ 左插槽         |
| ④ 主指令撥盤               | ⑪ 快門釋放按鍵 | ⑱ 右插槽         |
| ⑤ <b>AE-L/AF-L</b> 按鍵 | ⑫ 控制鎖    | ⑲ MS-D200 電池座 |
| ⑥ 電池室蓋                | ⑬ 副指令撥盤  | ⑳ 電池座的電源端子    |
| ⑦ 電池室插栓               | ⑭ 三腳架插孔  |               |

出廠時 MS-D200 電池座安放在 MB-D80 中。有關卸下電池座的資訊，請參閱“卸下電池”。

### 控制鎖

控制鎖（圖 A-⑫）用來鎖住 MB-D80 上的快門釋放按鍵、**AE-L/AF-L** 按鍵和主及副指令撥盤，以防止無意間被使用。在使用這些控制按鍵以垂直（人像）方位拍攝照片之前，請選擇 ● 解鎖。

控制鎖不是電源開關。請使用相機電源開關來開啓或關閉相機。

### 快門釋放按鍵和指令撥盤

MB-D80 配備有快門釋放按鍵（圖 A-⑪），主指令撥盤（圖 A-④）和副指令撥盤（圖 A-⑬），用於以垂直（人像）方位拍攝照片。這些控制按鍵與相機上相對應的控制按鍵功能相同。詳細資訊請參閱相機使用說明書。

對 D80 的用戶設定 15（**指令轉盤**）或 D90 的用戶設定 f5（**自定指令撥盤**）的變更也會應用於 MB-D80 的指令撥盤上。詳細資訊請參閱相機使用說明書。

## AE-L/AF-L 按鍵

MB-D80 配備有交替式 **AE-L/AF-L** 按鍵，用於以“直立”（人像）方位拍攝照片。

**D80**：MB-D80 的 **AE-L/AF-L** 按鍵與相機上的 **AE-L/AF-L** 按鍵功能相同，並會因為用戶設定 18 (**AE-L/AF-L**) 的變更而受到影響。詳細資訊請參閱相機的 *數位攝影指南*。

**D90**：MB-D80 的 **AE-L/AF-L** 按鍵所執行的功能可使用用戶設定 a6 (**MB-D80 的 AE-L/AF-L 按鍵功能**) 進行選擇。詳細資訊請參閱相機使用說明書。

## 電池匣的使用方法

### 安裝電池匣

在安裝電池匣之前，請確保相機電源處於關閉狀態以及 MB-D80 的控制鎖（圖 A-⑫）處於 **L** 位置（插圖所示為 D80）。

- 1 從電池匣上取下介面蓋（圖 A-①）。當不使用 MB-D80 時，請務必插回介面蓋。從電池匣上取下介面蓋後，可將其繫在相機的背帶上。
- 2 如圖 B 所示，開啓相機電池室蓋並將其從相機手柄底部取下。如有電池，請卸下電池，並將電池室蓋放入電池室蓋支架中（圖 C）。  
當將 PB-6 折疊鏡頭與 MB-D80 一起使用時，需要一個 PB-6D 和一個 PK-13 自動伸展環。
- 3 按圖 D 所示插入 MB-D80。
- 4 按照 **LOCK**（鎖）的箭頭所示方向旋緊鎖定螺旋鈕（圖 E）。

### 卸下電池匣

若要卸下 MB-D80，請關閉相機並將 MB-D80 上的控制鎖旋轉到 **L**，然後按照上述步驟的相反順序進行操作。

爲了防止電池室蓋遺失，請務必將其放入到電池室蓋支架中。

## 插入電池

在 MS-D200 的電池座內插入一顆或兩顆 EN-EL3e 充電式鋰電池，或者六顆 AA 電池即可使用 MB-D80。

在插入電池之前，請確保相機電源處於關閉狀態，並且 MB-D80 控制鎖處於 **L** 位置。

**1** 將位於 MB-D80 背面的電池室鎖轉到  位置，然後開啓電池室蓋（圖 F）。

**2** 插入電池。

**EN-EL3e 電池：**按電池室蓋內側的圖示插入電池。插入過程中，電池鎖將會滑至旁側，而當電池完全插入後，其將自動彈出，把電池固定在適切位置（圖 G）。如果只用一顆電池，您可將其插入其中任意一個插槽。

**AA 電池：**如下圖所示在 MS-D200 內裝入六顆 AA 電池，然後將其滑入電池室。在插入過程中，兩個電池鎖（圖 H-①）將會滑至旁側（圖 H-②），而完全插入後，其將自動彈出，把電池座固定在適切位置。

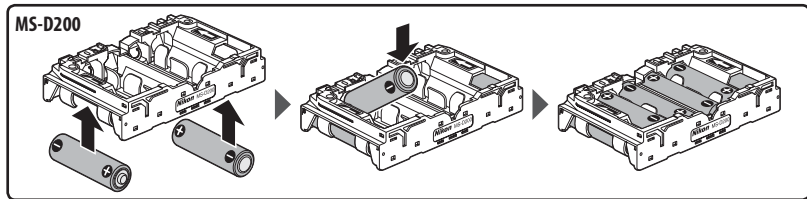

**3** 關閉並鎖上電池室蓋（圖 I）。旋轉插栓前，請確認室蓋已完全關閉。

**4** 開啓相機，並在相機控制面板或觀景窗中檢查電池電量。如果使用的是 EN-EL3e 電池，您也可使用相機設定功能表中的 **電池資訊** 選項來檢查電池電量。

### 使用交換式電源供應器

如果 MB-D80 已插入相機，連接交換式電源供應器之前請勿必取出 AA 電池。否則可能縮短 AA 電池的使用壽命。

請盡量使用 EN-EL3e 電池。AA 電池容量較小，並且其性能在低溫環境下可能會明顯下降。

使用 AA 電池時，注意六顆電池的型號必須相同。

請注意，插入電池或電池座後，MB-D80 也可以插入相機中。

## 電池電量

電池電量在相機中顯示如下：

### EN-EL3e 電池

控制面板	觀景窗	說明
	—	充足的電池電量。
	—	帶有部分電池電量。
		電池電量不足。請準備備用電池。
 (閃爍)	 (閃爍)	電池電量耗盡。快門無法釋放。

### AA 電池

控制面板	觀景窗	說明
	—	充足的電池電量。
		電池電量不足。請準備備用電池。
 (閃爍)	 (閃爍)	電池電量耗盡。快門無法釋放。

使用 AA 電池時，為了確保相機能正確顯示電池電量，您可在 D80 的用戶設定選單中為用戶設定 32

(**MB-D80 電池**) 或在 D90 的用戶設定選單中為用戶設定 d12 (**MB-D80 電池類型**) 選擇適切的選項。若未選擇正確的選項，相機將可能無法正常操作。

電池類型	選項
AA 鹼性 (LR6)	<b>LR6 (AA 鹼性)</b>
AA 鎳氫 (HR6)	<b>HR6 (AA 鎳氫)</b>
AA 鋰 (FR6)	<b>FR6 (AA 鋰)</b>
AA 鎳錳 (ZR6)	<b>ZR6 (AA 鎳錳)</b>

不使用 MB-D80 時請將電池取出。



## 電池資訊

相機設定功能表中的 **電池資訊** 選項會顯示有關 EN-EL3e 電池的資訊。有關詳情，請參閱相機使用手冊。

每個插槽的電池資訊將單獨列出。使用 AA 電池時，D80 不會顯示電池資訊，而 D90 則僅顯示電池電量級別。



注意：本頁中的插圖均出自 D80。

## 卸下電池

請小心不要跌落電池或電池座，如下圖所示卸下電池或電池座。

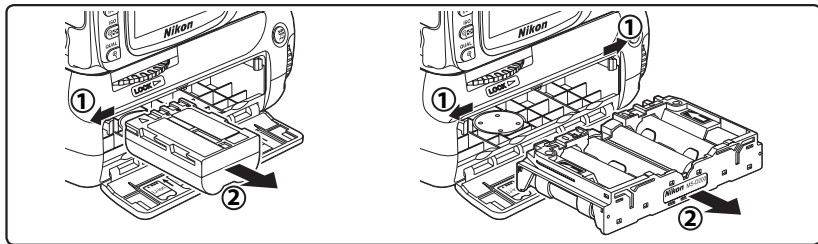

使用 MS-D200 電池座背面的小孔，您可卸下 AA 電池。從電池座卸電池時請小心不要跌落電池。

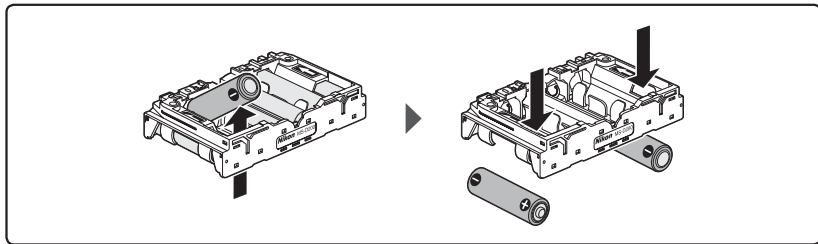

## 規格

電源	一塊或兩塊 EN-EL3e 充電式鋰電池；六顆 LR6 鹼性、HR6 鎳氫 FR6 鋰或 ZR6 鎳錳 AA 電池
電池壽命	<b>D80</b> ：大約可拍攝 5000 張（兩枚 EN-EL3e 電池）、2500 張（一枚 EN-EL3e 電池）或 480 張（鹼性電池）。* <b>D90</b> ：大約可拍攝 8400 張（兩枚 EN-EL3e 電池）、4200 張（一枚 EN-EL3e 電池）或 1900 張（鹼性電池）。†
操作溫度	0–40°C
體積	約為 138（寬）× 73.5（深）× 110（高）mm
重量	約為 230 克，不包括電池

\* 以上資料都是在室溫（20°C）環境下使用變焦 Nikkor AF-S DX 18–135 mm f/3.5–5.6G IF ED 鏡頭測量的，其測試條件為下述標準尼康測試條件：連續拍攝模式；連續伺服自動對焦；影像品質採用 JPEG 基本格式；影像尺寸設定為 M（中）；快門速度為  $\frac{1}{250}$  秒；持續半按下快門釋放按鈕 3 秒，焦距從無限遠到最小範圍變換 3 次；6 次拍攝後，螢幕開啓 5 秒然後關閉；相機測光關閉後開始循環重複操作。

† 以上資料都是在室溫（20°C）環境下使用 AF-S DX NIKKOR 18–105 mm f/3.5–5.6G ED VR 鏡頭測量的，其測試條件為下述標準尼康測試條件：高速連拍模式；連續伺服自動對焦；影像品質採用 JPEG 基本格式；影像大小設為 M（中）；快門速度為  $\frac{1}{250}$  秒；相機測光開啓 3 秒後，焦距從無限遠到最小範圍變換 3 次；連續 6 次拍攝後，螢幕開啓 4 秒然後關閉；相機測光關閉後開始循環重複操作。

設計和規格若有變更，恕不另行通知。

# 멀티파워 배터리팩 MB-D80

## 사용설명서

### 목차



안전상의 주의 .....	2
본제품의 사용상의 주의사항 .....	5
사용하기 전에 .....	6
각부 명칭 .....	6
잠금레버 .....	6
세로위치 셔터버튼과 세로위치 커맨드다이얼 .....	6
세로위치 AE-L/AF-L버튼 .....	7
배터리팩의 준비 .....	7
배터리팩 장착방법 .....	7
배터리팩 분리방법 .....	7
배터리 충전방법 .....	8
배터리 분리방법 .....	10
사양 .....	11

# 안전상의 주의



사용 전에 「안전상의 주의」를 잘 읽고 나서 바르게 사용하여 주십시오.



본 「안전상의 주의」는 제품을 안전하고 바르게 사용하여 사용자나 타인의 위해나 재산상의 손해를 미연에 방지하기 위하여 중요한 내용을 기재하고 있습니다. 다음의 신 후에는 반드시 사용자가 언제나 볼 수 있는 곳에 보관하여 주십시오.









표시와 의미는 다음과 같습니다.

 <b>위험</b>	이 표시를 무시하고 잘못된 취급을 하면 사람이 사망 또는 중상을 입을 가능성이 높다고 예상되는 내용을 나타내고 있습니다.
 <b>경고</b>	이 표시를 무시하고 잘못된 취급을 하면 사람이 사망 또는 상해를 입을 가능성이 예상되는 내용을 표시하고 있습니다.
 <b>주의</b>	이 표시를 무시하고 잘못된 취급을 하면 사람이 상해를 입을 가능성이 예상되는 내용 및 물적손해의 발생이 예상되는 내용을 표시하고 있습니다.







준수할 내용의 종류를 다음의 그림 표시로 구분하여 설명하고 있습니다.





그림 표시의 예	
	△ 기호는 주의 (경고를 포함)를 요하는 내용을 알리는 것입니다. 그림 안이나 주변에 구체적인 주의 내용 (왼쪽그림의 경우에는 감전주의)이 그려져 있습니다.
	⊘ 기호는 금지 (해서는 안되는 것) 행위를 알리는 것입니다. 그림 안이나 주변에 구체적인 금지내용 (왼쪽 그림의 경우에는 분해금지)이 그려져 있습니다.
	● 기호는 행위를 강제할 것(반드시 할 것)을 알리는 표시입니다. 그림속 및 부근에 구체적인 강제내용(왼쪽 그림의 경우는 전지를 빼낸다)이 그려져 있습니다.





⚠ 경고(배터리 팩에 대하여)	
 경고	전원접점(그림 A-③)을 단락시키지 말 것 누액, 발열, 파열의 원인이 됩니다.
 경고	전지를 넣은 AA형전지 홀더의 전원접점(그림 A-㉔)을 단락시키지 말 것 누액, 발열, 파열의 원인이 됩니다.
 분해금지	분해하거나 수리·개조를 하지 말 것 감전되거나 이상작동을 하여 상해의 원인이 됩니다.





⚠ 경고(배터리 팩에 대하여)	
 접촉금지	낙하 등에 의해 파손되어 내부가 노출된 경우에는 노출부를 손으로 만지지 말 것 감전되거나 파손부로 인해 부상을 입는 원인이 됩니다.
 즉시 수리의뢰	전지, 전원을 빼고, 니콘 서비스센터에 수리를 의뢰하여 주십시오.
 전지를 뺀다	발열, 발연, 타는 냄새 등의 이상시에는 신속하게 전지를 빼낼 것 그대로 사용하면 화재, 화상의 원인이 됩니다.
 즉시 수리의뢰	전지를 빼낼 때는 화상에 충분히 주의하여 주십시오. 전지를 뺀 후에 니콘 서비스센터에 수리를 의뢰하여 주십시오.
 물닿음 금지	물에 닿거나 비를 피하여 주십시오 발화하거나 감전의 원인이 됩니다.
 사용 금지	인화, 폭발의 우려가 있는 장소에서는 사용하지 말 것 프로판가스, 가솔린 등 인화성 가스나 분진이 발생하는 장소에서 사용하면 폭발과 화재의 원인이 됩니다.
 보관주의	유아의 입에 들어갈 만한 작은 부속품은 유아의 손에 닿지 않는 곳에 보관할 것 유아가 삼킬 우려가 있습니다. 만일 삼킨 경우에는 즉시 의사에게 상담하여 주십시오.
 경고	지정된 전지를 사용할 것 지정 이외의 것을 사용하면 화재, 감전의 원인이 됩니다.







 주의 (배터리팩에 대하여)	
 감전주의	젖은 손으로 만지지 말 것 감전의 원인이 됩니다.
 보관주의	제품은 유아의 손에 닿지 않는 곳에 보관할 것 상해의 원인이 됩니다.
 이동주의	삼각대에 본제품과 카메라를 장착한 채 이동하지 말 것 넘어지거나 부딪혀 상해의 원인이 될 수 있습니 다.
 금지	장시간 사용하지 않을 때는 전지를 뺀 것 전지의 누액으로 화재, 상처나 주변을 오염시키 는 원인이 됩니다.
 전지를 뺀다	



 위험 (전용 리튬이온 충전지에 대하여)	
 금지	배터리를 불에 넣거나 가열하지 말 것 누액, 발열, 파열의 원인이 됩니다.
 분해금지	배터리를 쇼트, 분해하지 말 것 누액, 발열, 파열의 원인이 됩니다.
 위험	전용 충전기를 사용할 것 누액, 발열, 파열의 원인이 됩니다.

 위험 (전용 리튬이온 충전지에 대하여)	
 위험	목걸이, 머리핀등 금속제와 함께 운반하거나 보 관하지 말 것 누액, 발열, 파열의 원인이 됩니다. 휴대시에는 단자커버를 장착하여 주십시오.
 사용금지	Li-ion 충전식배터리 EN-EL3e은 MB-D80에 대 응하고 있습니다. EN-EL3e에 대응하지 않는 기 기에는 사용하지 말 것 누액, 발열, 파열의 원인이 됩니다.
 위험	전지 누액이 눈에 들어갔을 때에는 바로 맑은 물 로 닦고 의사의 치료를 받을 것 그대로 두면 눈에 상해를 입는 원인이 됩니다.

 경고 (전용 리튬이온 충전지에 대하여)	
 보관주의	배터리는 유아의 손에 닿지 않는 곳에 보관할 것 유아가 삼킬 우려가 있습니다. 만일 삼킨 경우에는 즉시 의사에게 상담하여 주 십시오.
 물방울 금지	물을 묻히거나 적시지 말 것 누액, 발열의 원인이 됩니다.
 경고	변색 · 변형 그밖에 평상시와 다를 때에는 사용 하지 말 것 누액, 발열의 원인이 됩니다.
 경고	충전시에 소정의 충전시간이 지나도 충전이 완료 되지 않을 경우에는 충전을 멈출 것 누액, 발열의 원인이 됩니다.









 경고 (전용 리튬이온 충전지에 대하여)	
 경고	전지를 재활용하거나 폐기할 때는 테이프 등으로 접점부를 절연할 것 다른 금속과 접촉하면 발열, 파열, 발화의 원인 이 됩니다. 당사 서비스 기관이나 재활용 협력기관에 알리거 나 주거지역 자치체의 규칙에 따라서 폐기하여 주십시오.
 경고	전지 누액이 피부나 의복에 묻었을 때는 바로 맑 은 물로 씻을 것 그대로 두면 피부에 염증이 생기는 원인이 됩니 다.

 주의 (전용 리튬이온 충전지에 대하여)	
 주의	전지에 강한 충격을 주거나 던지지 말 것 누액, 발열, 파열의 원인이 됩니다.

 위험 (알카라인전지/니켈망간전지/리튬전지에 대하여)	
 위험	전지 누액이 눈에 들어갔을 때에는 바로 맑은 물 로 닦고 의사의 치료를 받을 것 그대로 두면 눈에 상해를 입는 원인이 됩니다.





### ⚠ 경고

#### (알카라인전지/니켈망간전지/리튬전지에 대하여)



 경고	외장튜브를 벗기거나 상처를 내지 말 것 또한, 외장튜브가 벗겨지거나 상처가 난 전지는 절대로 사용하지 말 것 누액, 발열, 파열의 원인이 됩니다.
 금지	배터리를 불에 넣거나 가열하지 말 것 누액, 발열, 파열의 원인이 됩니다.
 분해금지	배터리를 쇼트, 분해하지 말 것 누액, 발열, 파열의 원인이 됩니다.
 경고	전지에 표시된 경고 · 주의를 준수할 것 누액, 발열, 파열의 원인이 됩니다.
 경고	사용설명서에 표시된 전지를 사용할 것 누액, 발열, 파열의 원인이 됩니다.
 금지	새전지와 사용한 전지, 종류와 메이커가 다른 전 지를 혼용하지 말 것 누액, 발열, 파열의 원인이 됩니다.
 보관주의	배터리는 유아의 손에 닿지 않는 곳에 보관할 것 유아가 삼킬 우려가 있습니다. 만일 삼킨 경우에는 즉시 의사에게 상담하여 주 십시오.
 경고	전지의 「+」 와 「-」 방향을 틀리지 않도록 할 것 누액, 발열, 파열의 원인이 됩니다.
 물달음 금지	물을 묻히거나 적시지 말 것 누액, 발열의 원인이 됩니다.

### ⚠ 경고





#### (알카라인전지/니켈망간전지/리튬전지에 대하여)

 금지	충전식전지 이외의 충전하지 말 것 누액, 발열의 원인이 됩니다.
 전지를 뺀다	다 사용한 전지는 즉시 기기에서 꺼낼 것 누액, 발열, 파열의 원인이 됩니다.
 경고	배터리를 폐기할 때는 테이프 등으로 접점부를 절연할 것 다른 금속과 접촉하면 발열, 파열, 발화의 원인 이 됩니다. 주거지역 지방자치체의 규체에 따라 바르게 폐기 하여 주십시오.
 경고	전지 누액이 피부나 의복에 묻었을 때는 바로 맑 은 물로 씻을 것 그대로 두면 피부에 염증이 생기는 원인이 됩니 다.





### ⚠ 위험 (니켈수소 충전지에 대하여)

 위험	전지 누액이 눈에 들어갔을 때에는 바로 맑은 물 로 닦고 의사의 치료를 받을 것 그대로 두면 눈에 상해를 입는 원인이 됩니다.
 금지	배터리를 불에 넣거나 가열하지 말 것 누액, 발열, 파열의 원인이 됩니다.
 분해금지	배터리를 쇼트, 분해하지 말 것 누액, 발열, 파열의 원인이 됩니다.





### ⚠ 위험 (니켈수소 충전지에 대하여)

 금지	새전지와 사용한 전지, 종류와 메이커가 다른 전 지를 혼용하지 말 것 누액, 발열, 파열의 원인이 됩니다.
 경고	전지의 「+」 와 「-」 방향을 틀리지 않도록 할 것 누액, 발열, 파열의 원인이 됩니다.
 위험	전용 충전기를 사용할 것 누액, 발열, 파열의 원인이 됩니다.
 위험	목걸이, 머리핀 등 금속제와 함께 운반하거나 보 관하지 말 것 누액, 발열, 파열의 원인이 됩니다.

### ⚠ 경고 (니켈수소 충전지에 대하여)

 경고	외장튜브를 벗기거나 상처를 내지 말 것 또한, 외장튜브가 벗겨지거나 상처가 난 전지는 절대로 사용하지 말 것 누액, 발열, 파열의 원인이 됩니다.
 경고	전지에 표시된 경고 · 주의를 준수할 것 누액, 발열, 파열의 원인이 됩니다.
 경고	사용설명서에 표시된 전지를 사용할 것 누액, 발열, 파열의 원인이 됩니다.
 보관주의	배터리는 유아의 손에 닿지 않는 곳에 보관할 것 유아가 삼킬 우려가 있습니다. 만일 삼킨 경우에는 즉시 의사에게 상담하여 주 십시오.

## 본제품의 사용상의 주의사항

<b>⚠ 경고 (니켈수소 충전지에 대하여)</b>	
 물닿음 금지	물을 묻히거나 적시지 말 것 누액, 발열의 원인이 됩니다.
 사용 금지	변색 · 변형 그밖에 평상시와 다를 때에는 사용하지 말 것 누액, 발열의 원인이 됩니다.
 경고	충전시에 소정의 충전시간이 지나도 충전이 완료되지 않을 경우에는 충전을 멈출 것 누액, 발열의 원인이 됩니다.
 경고	전지를 재활용하거나 폐기할 때는 테이프 등으로 접점부를 절연할 것 다른 금속과 접촉하면 발열, 파열, 발화의 원인이 됩니다. 당사 서비스 기관이나 재활용 협력기관에 알리거나 주거지역 자체체의 규칙에 따라서 폐기하여 주십시오.
 경고	전지 누액이 피부나 의복에 묻었을 때는 바로 맑은 물로 씻을 것 그대로 두면 피부에 염증이 생기는 원인이 됩니다.

<b>⚠ 주의 (니켈수소 충전지에 대하여)</b>	
 주의	전지에 강한 충격을 주거나 던지지 말 것 누액, 발열, 파열의 원인이 됩니다.

- MB-D80에 대응하지 못하는 기기에는 사용하지 마십시오.
- 본설명서에 기재되어 있지 않은 배터리, 전지 및 전지홀더는 사용하지 마십시오. Li-ion 충전식배터리 EN-EL3a/EN-EL3, 단3형전지 홀더 MS-D100, CR2 홀더 MS-D70은 사용할 수 없습니다.
- 금속제품 등에 의하여 배터리팩의 전원접점이 단락될 우려가 있으므로 배터리팩을 보관하거나 휴대하는 경우에는 부속된 전원접점 단자캡을 씌워 주십시오.
- AA형전지 홀더를 별도로 휴대하는 경우에는 다른 금속 등과의 접촉에 의한 단락을 방지하기 위하여 전지를 분리하거나 또는 케이스 등에 수납하여 주십시오.
- 만일 이상 또는 문제가 발생한 경우에는 즉시 사용을 중지하고 판매점 또는 니콘 서비스센터에 수리를 의뢰하여 주십시오.
- 본제품에는 전원스위치가 없습니다. 전원 ON/OFF 전환은 카메라 본체에서 실시하여 주십시오.

### ☑ EN-EL3e를 저온시에 사용하는 경우에 대하여

저온시(약 10℃ 이하)에 잔량이 충분하지 않은 EN-EL3e를 사용하면 카메라가 작동되지 않는 경우가 있습니다. 저온시에는 충분히 충전된 EN-EL3e를 사용하고, 보온한 예비 EN-EL3e를 준비하여 적정온도를 유지하며 교대로 사용하여 주십시오. 저온으로 인하여 일시적으로 성능이 저하되어 사용할 수 없던 EN-EL3e라도 상온이 되면 사용할 수 있는 경우가 있습니다.

### ☑ AA 형 전지의 사용에 대하여

- AA 형 배터리를 전원으로 하여 사용한 경우, Li-ion 충전식 배터리 EN-EL3e를 사용한 경우보다 연속촬영 속도가 감소합니다.
- 알카리인전지, 니켈 망간 전지(옥시라이드 건전지※, 니켈 건전지를 포함)를 전원으로 하여 사용한 경우에는 다른 전원을 사용한 경우와 비교하여 촬영할 수 있는 컷수가 극단적으로 감소합니다. 통상의 촬영에서는 다른 전원을 사용하고 알카리인전지, 니켈 망간 전지는 긴급용으로 사용하여 주십시오. 그리고 저온시에는 사용하지 마십시오.
- 전지의 메이커 및 종류에 따라서는 촬영할 수 있는 컷수가 적어지거나 사용할 수 없는 경우가 있습니다.
- 주위 온도가 20℃보다 낮은 환경에서 사용하는 경우에는 촬영할 수 있는 컷수가 극단적으로 감소하는 경우가 있습니다.
- 전지의 사용권장기간내라도 보관상태에 따라서는 촬영할 수 있는 컷수가 감소하거나 사용할 수 없는 경우가 있습니다.

카메라 및 MB-D80 성능을 충분히 발휘하기 위해서는 EN-EL3e를 사용할 것을 권장합니다.

※ 옥시라이드 건전지는 마쯔시타 전기산업 주식회사의 등록상표입니다.

## 사용하기 전에

멀티파워 배터리팩 MB-D80을 구입하여 주셔서 대단히 감사합니다. MB-D80은 니콘 디지털 일안 리플렉스 카메라 D80/D90 전용 배터리팩입니다. MB-D80을 디지털카메라에 장착하면 Li-ion 충전식 배터리 EN-EL3e(1개 또는 2개) 또는 AA 형 전지(알카리전지, 니켈 수소 충전지, 리튬전지, 니켈 망간 전지 중 같은 종류의 전지 6개)를 배터리로 사용할 수 있습니다.

그리고 세로위치 촬영시에 조작하기 편리한 세로위치 셔터버튼, 세로위치 메인커맨드다이얼, 세로위치 서브커맨드다이얼과 세로위치 AE-L/AF-L 버튼이 장비되어 있습니다.

사용하기 전에 본 설명서 및 카메라의 사용설명서를 확인하여 주십시오.

## 각부 명칭 (그림 A)

- |                     |                 |                      |
|---------------------|-----------------|----------------------|
| ① 전원접점 단자캡          | ⑧ 카메라 장착레버      | ⑮ 배터리실               |
| ② 신호접점              | ⑨ 장착 나사         | ⑯ 배터리 잠금레버           |
| ③ 전원접점              | ⑩ 카메라용 배터리커버 홀더 | ⑰ L 슬롯               |
| ④ 세로위치 메인커맨드다이얼     | ⑪ 세로위치 셔터버튼     | ⑱ R 슬롯               |
| ⑤ 세로위치 AE-L/AF-L 버튼 | ⑫ 잠금레버          | ⑲ AA 형 전지 홀더 MS-D200 |
| ⑥ 배터리커버             | ⑬ 세로위치 서브커맨드다이얼 | ⑳ AA 형 전지 홀더 전원접점    |
| ⑦ 배터리커버 개폐레버        | ⑭ 삼각대 소켓        |                      |

구입시, MS-D200은 MB-D80에 삽입되어 있습니다. MS-D200의 분리방법에 대해서는 P.10의 「배터리 분리방법」을 참조하여 주십시오.

### 잠금레버

세로위치 셔터버튼, 세로위치 메인커맨드다이얼, 세로위치 서브커맨드다이얼, 세로위치 AE-L/AF-L 버튼을 실수로 조작하지 않도록 MB-D80에는 잠금레버(그림 A-⑫)가 장비되어 있습니다. MB-D80의 버튼, 다이얼을 조작하는 경우에는 잠금레버를 ● 쪽으로 설정하여 잠금을 해제하여 주십시오.

- 잠금레버는 전원스위치가 아닙니다. 카메라의 전원 ON/OFF는 카메라 본체의 전원스위치로 실시하여 주십시오.

### 세로위치 셔터버튼과 세로위치 커맨드다이얼

MB-D80에는 세로위치 셔터버튼(그림 A-⑪), 세로위치 메인커맨드다이얼(그림 A-④), 세로위치 서브커맨드다이얼(그림 A-⑬)이 탑재되어 있습니다. 이들 기능은 카메라 본체와 같습니다. 자세한 사항은 카메라의 사용설명서를 참조하여 주십시오.

- 카메라의 사용자설정 15 「**커맨드 다이얼**」(D80)/f5 「**커맨드 다이얼의 변경**」(D90)에서 메인커맨드다이얼, 서브커맨드다이얼의 기능을 변경한 경우에는 MB-D80의 세로위치 메인커맨드다이얼, 세로위치 서브커맨드다이얼의 기능도 변경됩니다. 자세한 사항은 카메라의 사용설명서를 참조하여 주십시오.

## 배터리팩의 준비

### 세로위치 AE-L/AF-L 버튼

MB-D80은 세로위치 AE-L/AF-L 버튼(그림 A-⑤)을 탑재하고 있습니다.

#### D80을 사용할 경우

이 버튼의 기능은 카메라 본체의 AE-L/AF-L 버튼과 같습니다. 카메라의 사용자설정 18 「**AE-L/AF-L**」에서 AE-L/AF-L 버튼의 기능을 변경한 경우에는 MB-D80의 세로위치 AE-L/AF-L 버튼의 기능도 변경됩니다. 자세한 사항은 카메라의 사용설명서를 참조하여 주십시오.

#### D90을 사용할 경우

이 버튼의 기능은 카메라의 사용자설정 a6 「**MB-D80 AE-L/AF-L 버튼**」에서 설정할 수 있습니다. 자세한 사항은 카메라의 사용설명서를 참조하여 주십시오.

### ■ 배터리팩 장착방법(그림은 D80의 예입니다.)

MB-D80을 장착하기 전에 카메라 본체의 전원이 OFF로 되어 있는지, 그리고 MB-D80의 잠금레버(그림 A-②)가 L쪽으로 설정되어 있는지 확인하여 주십시오.

#### 1. MB-D80의 전원접점 단자캡을 분리합니다(그림 A-①).

- MB-D80을 카메라 본체에 장착하지 않는 경우에는 반드시 전원접점 단자캡을 MB-D80에 장착하여 주십시오.
- 분리한 전원접점 단자캡은 카메라의 스트랩 등에 장착할 수 있습니다.

#### 2. 카메라 밑부분에 있는 배터리커버를 열고 그림 B와 같이 배터리 커버를 분리합니다.

- 카메라에 배터리가 들어있는 경우에는 배터리를 꺼내 주십시오.
- 벨로즈 PB-6을 카메라에 장착하는 경우에는 자동 접사링 PK-13과 PB-6D를 병용하여 사용하여 주십시오.
- 분리한 카메라의 배터리커버는 카메라용 배터리커버 홀더에 수납하여 주십시오(그림 C).

#### 3. MB-D80을 카메라에 장착합니다(그림 D).

#### 4. 카메라 장착레버를 LOCK ▶ 의 지표의 방향으로 돌려서 장착합니다(그림 E).

### ■ 배터리팩 분리방법

MB-D80을 분리하는 경우에는 카메라의 전원을 반드시 OFF로 하고, MB-D80의 잠금레버를 L쪽으로 설정한 후 장착하는 방법과 역순서로 분리하여 주십시오.

분실을 방지하기 위하여 분리한 카메라의 배터리커버는 반드시 카메라용 배터리커버 홀더에 수납하여 주십시오.

Kr

## ■ 배터리 충전방법

MB-D80은 Li-ion 충전식 배터리 EN-EL3e (1개 또는 2개) 또는 AA 형 전지 6개를 장착한 AA 형 전지 홀더 MS-D200을 사용합니다.

배터리를 삽입하기 전에 카메라 본체의 전원이 OFF로 되어 있는지 그리고 MB-D80의 잠금레버가 L측으로 설정되어 있는지 확인하여 주십시오.

1. MB-D80 뒷면의 배터리커버 개폐레버를  쪽으로 돌려 배터리커버를 엽니다(그림 F).
2. 배터리를 넣습니다.

### [EN-EL3e의 경우]

EN-EL3e의 방향을 배터리커버 뒷면의 표시에 맞추어 그림 G와 같이 EN-EL3e의 측면에서 배터리 잠금레버를 바깥쪽으로 누르면서 삽입합니다. 배터리 잠금레버에 EN-EL3e가 걸릴 때까지 확실하게 삽입하여 주십시오.

- EN-EL3e를 1개만 사용하는 경우, 좌우 어느쪽 슬롯에 삽입하여도 사용할 수 있습니다.

### [AA 형 전지의 경우]

AA 형 전지 6개를 전지 홀더내의 표시에 맞추어 아래의 그림과 같이 AA 형 전지 홀더 MS-D200에 장착하고, 그림 H와 같이 MS-D200의 측면에서 배터리 잠금레버를 바깥쪽으로 누르면서 ① 삽입합니다 ②. 좌우 2개 곳의 배터리 잠금레버에 MS-D200이 걸릴 때까지 확실하게 삽입하여 주십시오.

- 전지 홀더 안쪽의 표시에 맞추어 +와 -를 바른 방향으로 넣어 주십시오.

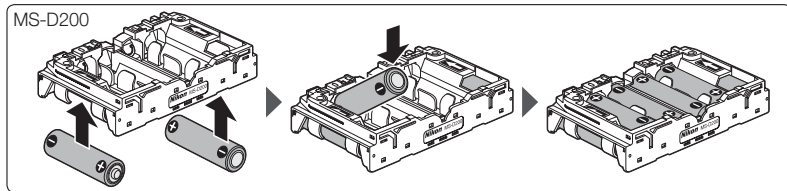

3. 배터리 커버를 닫고 배터리커버 개폐레버를 그림 I과 같이 돌려서 고정합니다.
  - 배터리 커버를 확실하게 닫은 후 배터리 개폐레버를 돌려서 고정시켜 주십시오.
4. 카메라의 전원을 ON으로 하고 카메라의 표시패널 또는 파인더내 표시로 배터리 잔량을 확인합니다.

EN-EL3e를 사용하고 있는 경우에는 셋업메뉴의 「배터리 체크」에서도 배터리의 잔량을 확인할 수 있습니다.

### ✔ AC 어댑터를 사용하는 경우의 주의

MB-D80을 장착한 카메라에 AC 어댑터를 접속하는 경우에는 반드시 MB-D80에서 AA 형 배터리를 꺼내 주십시오. AA 형 전지를 소모하는 경우가 있습니다.

배터리 또는 AA 형 전지 홀더를 MB-D80에 삽입한 후 MB-D80을 카메라에 장착하여 사용할 수도 있습니다.

## [배터리 잔량 표시]

### EN-EL3e의 경우

표시패널	파인더	의미
	표시없음	배터리 잔량이 충분합니다.
	표시없음	배터리가 소모되기 시작하였습니다.
		배터리 잔량이 얼마 남지 않았습니다. 배터리 교환 준비를 하여 주십시오.
		촬영할 수 없습니다. 배터리를 교환하여 주십시오.

### AA형전지의 경우

표시패널	파인더	의미
	표시없음	배터리 잔량이 충분합니다.
		배터리 잔량이 얼마 남지 않았습니다. 배터리 교환 준비를 하여 주십시오.
		촬영할 수 없습니다. 배터리를 교환하여 주십시오.

- AA형 배터리를 사용하는 경우에는 보다 정확한 잔량 표시를 위하여 카메라의 사용자설정 32 「MB-D80 배터리」(D80)/d12 「MB-D80 배터리 설정」(D90)을 사용하실 AA형 배터리의 종류에 맞추어 다음과 같이 설정하여 주십시오. 배터리 설정이 잘못 되었을 경우, 카메라가 정상적으로 작동하지 않을 수 있습니다.

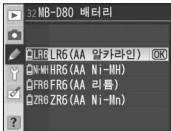

사용하는 전지의 종류	설정
LR6 AA 형 알카라인 전지	LR6 (AA 알카라인)
HR6 AA 형 니켈 수소 충전지	HR6 (AA Ni-MH)
FR6 AA 형 리튬 전지	FR6 (AA 리튬)
ZR6 AA 형 니켈 망간 전지 (옥시라이드 건전지, 니켈 건전지를 포함)	ZR6 (AA Ni-Mn)

- MB-D80을 장시간 사용하지 않을 때에는 배터리를 꺼내 주십시오.

## 배터리 체크

EN-EL3e를 삽입한 MB-D80을 사용하고 있는 경우에는 셋업메뉴의 「배터리 체크」에서도 EN-EL3e의 잔량을 확인할 수 있습니다.



- EN-EL3e를 1개 사용하고 있는 경우 「L 슬롯」 또는 「R 슬롯」에 배터리 정보가 표시됩니다.
- EN-EL3e를 2개 사용하고 있는 경우 각각의 배터리의 정보를 「L 슬롯」, 「R 슬롯」으로 보통 표시합니다.

※ D80을 사용하시는 경우, AA형 배터리 사용 시 「배터리 체크」를 선택할 수 없습니다. D90을 사용하시는 경우에는 남은 용량만 표시됩니다.

※메뉴화면 및 표시패널은 D80을 사용하고 있습니다.

## ■ 배터리 분리방법

배터리 및 MS-D200 분리는 아래의 그림과 같이 실시하여 주십시오. 분리할 때에는 배터리 및 MS-D200이 튀어 나와 낙하하지 않도록 주의하여 주십시오.

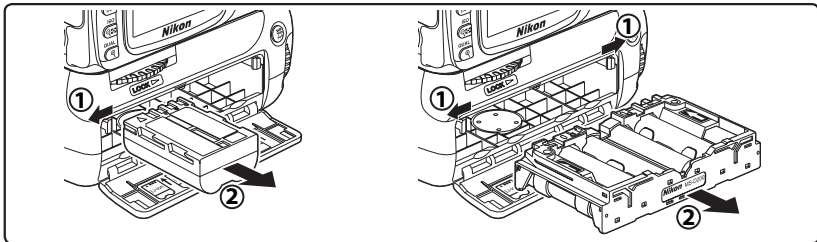

전지를 MS-D200으로 분리하는 경우에는 아래의 그림과 같이 전지를 반대측으로부터 밀어내면서 분리하여 주십시오. 분리할 때에는 전지가 낙하하지 않도록 주의하여 주십시오.

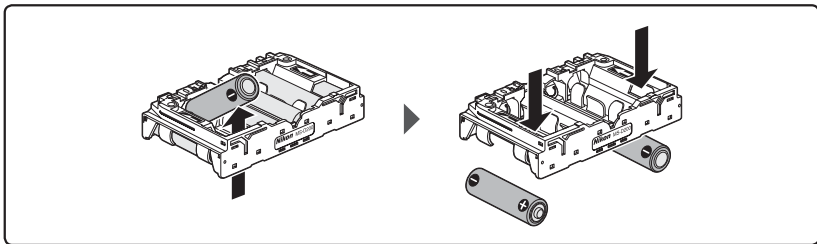



전원	<p>Li-ion 충전식배터리 EN-EL3e (1개 또는 2개)<sup>*1</sup>, 또는 AA형전지(LR6 알카라인 전지, HR6 니켈 수소 충전지, FR6 리튬전지, ZR6 니켈 망간 전지의 어느 하나 중, 같은 종류의 전지 6개)</p> <p>※ 1 <b>경고</b> : 발연, 화재, 폭발 등의 위험을 수반할 수 있으니 다음 사항을 지켜주시기 바랍니다.</p> <ul style="list-style-type: none"> <li>• 육안으로 식별이 가능할 정도의 부풀음이 발생된 전지는 위험할 수 있으므로 제조자 또는 판매자로 즉시 문의할 것</li> <li>• 지정된 정품 충전기만을 사용할 것</li> <li>• 화기에 가까이 하지 말 것 (전자레인지에 넣지 말 것)</li> <li>• 여름철 자동차 내부에 방치하지 말 것</li> <li>• 찜질방 등 고온 다습한 곳에서 보관, 사용하지 말 것</li> <li>• 전지 단자에 목걸이, 동전, 열쇠, 시계 등 금속 제품이 닿지 않도록 주의할 것</li> <li>• 휴대 기기, 제조 업체가 보증한 리튬 2차전지 사용할 것</li> <li>• 분해, 압착, 관통 등의 행위를 하지 말 것</li> <li>• 높은 곳에서 떨어뜨리는 등 비정상적 충격을 주지 말 것</li> <li>• 60°C 이상의 고온에 노출하지 말 것</li> <li>• 습기에 접촉하지 않도록 할 것</li> </ul>
----	--

촬영가능컷수 (전지수명: 측정조건 참조)		<b>D80</b>	<b>D90</b>
	EN-EL3e 2개 사용시	약 5000컷	약 8400컷
	EN-EL3e 1개 사용시	약 2500컷	약 4200컷
	AA형 알카라인전지 사용시 <sup>*2</sup>	약 480컷	약 1900컷
<p>※ 2 AA형전지의 경우에는 제품의 종류와 보관상태에 따라 촬영가능컷수가 감소하는 경우가 있습니다. 그리고 종류에 따라서는 사용할 수 없는 경우도 있습니다.</p> <p><b>[측정조건]</b>  <b>D80:</b> 상온(20℃), 장착렌즈 AF-S DX 줌 Nikkor ED 18-135mm f/3.5-5.6G (IF), 동작 모드  (연속촬영), 초점 모드 AF, AF 모드 AF-C, 화질 모드 BASIC, 화상 사이즈 M, 셔터 스피드 1/250초로 셔터버튼의 반누름을 3초간 지속시킨 후 무한대에서 지근간을 3 왕복하고, 6회 연속 릴리즈한 후, 액정모니터를 5초간 점등. 소등 후, 반누름타이머가 OFF로 될 때까지 방치하고, 같은 동작을 반복하여 실시.  <b>D90:</b> 상온(20℃), 장착렌즈 AF-S DX NIKKOR 18-105mm f/3.5-5.6G ED VR(VR 기능 OFF), 릴리즈 모드 Ch, AF 모드 AF-C, 화질 모드 BASIC, 화상 사이즈 M, 셔터 스피드 1/250초에서 반누름 타이머를 ON으로 3초간 지속한 후에 촬영렌즈를 무한과 지근간을 3번 왕복 초점 작동을 시키고 6회 연속 릴리즈한 후에 액정모니터를 4초간 점등. 소등한 후 반누름 타이머가 OFF될 때까지 방치하고 다시 동일한 작동을 반복 실시.</p>			
사용온도	0~40℃		
사이즈	약 138 (W)×73.5 (D)×110 (H) mm		
무게	약 230 g (MB-D80본체에 한함)		

• 사양 및 외관의 일부는 개량을 위하여 예고없이 변경하는 경우가 있습니다.

# ***Nikon***

**NIKON CORPORATION**

---

© 2006 Nikon Corporation

Printed in Japan  
SB0C09(F2)  
6MAK44F2-09 ▲G01