

OSMO MOBILE

Quick Start Guide

快速入门指南

快速入門指南

クイックスタートガイド

퀵 스타트 가이드

Kurzanleitung

Guía de inicio rápido

Guide de démarrage rapide

Guida di avvio rapido

Snelstartgids

Guia de início rápido

Краткое руководство пользователя

V1.0

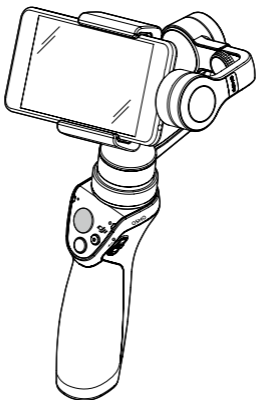

Contents

[EN]	Quick Start Guide	4
[CHS]	快速入门指南	10
[CHT]	快速入門指南	16
[JP]	クイックスタートガイド	22
[KR]	퀵 스타트 가이드	28
[DE]	Kurzanleitung	34
[ES]	Guía de inicio rápido	40
[FR]	Guide de démarrage rapide	46
[IT]	Guida di avvio rapido	52
[NL]	Snelstartgids	58
[PT]	Guia de início rápido	64
[RU]	Краткое руководство пользователя	70
	Compliance Information	76

Osmo Mobile

NE

The OSMO™ Mobile is an advanced gimbal that turns your mobile phone into a smart motion camera by stabilizing it while in motion. It is easy to use, and powerful features such as ActiveTrack and Motion Timelapse are available through the DJI GO app.

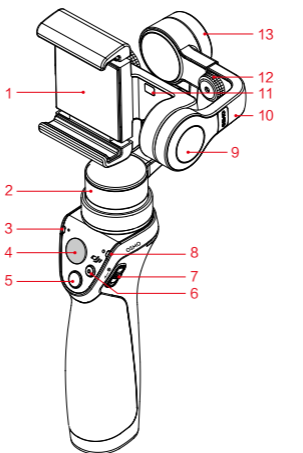

1 Mobile Phone Holder

2 Pan Motor

3 Camera Status LED

4 Joystick

5 Shutter Button

6 Record Button

7 Power Switch

8 System Status LED

9 Tilt Motor

10 Adjustable Arm

11 Mobile Phone
Detection Sensor

12 Balance
Adjustment Knob

13 Roll Motor

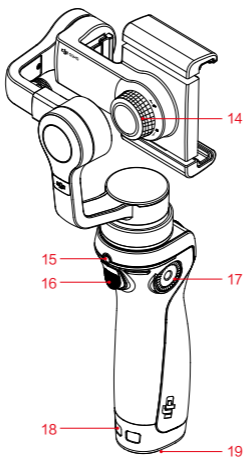

- 14 Holder Lock Knob
- 15 Charging/Upgrade Port
- 16 Trigger
- 17 DJI Rosette Mount
- 18 Lanyard Hole
- 19 Battery Cover

※ Mobile Phone is not included.

1. Install the DJI GO App

Search for 'DJI GO' on the App Store or Google Play, and install the app on your mobile phone.



DJI GO supports iOS 8.0 (or later) and Android 4.4 (or later).

2. Prepare the Battery

Fully charge the battery before using it for the first time to activate it, otherwise the gimbal will not work.

Insert the battery as shown.

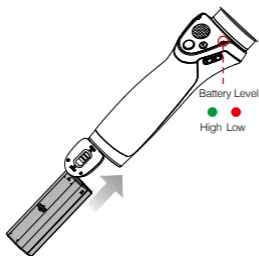

To charge the Osmo Mobile, connect the USB adapter (not included) to the charging port using the provided power cable. The battery is fully charged when the system status LED become solid green.

USB Adapter Charging time : 3 hours
(when charging at 1 A)
Maximum Supported USB Charging
Current: 2.1 A
Max Run-time: 4.5 hours



Only use the Power Cable with the Osmo Mobile. Damage may occur if the Power Cable is attached to any other device's 3.5 mm port.

3. Mount and Balance the Mobile Phone

With the Osmo Mobile powered off, loosen the Holder Lock Knob, place the mobile phone in the mobile phone holder and tighten the knob to secure its position.

EN

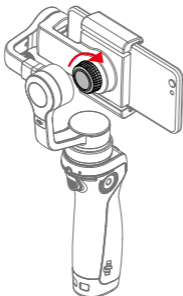

The system is balanced if the mobile phone remains level when released, balanced only by the gimbal.

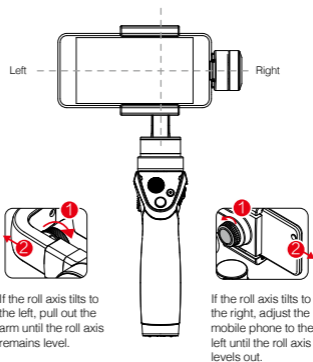

If the roll axis tilts to the left, pull out the arm until the roll axis remains level.

If the roll axis tilts to the right, adjust the mobile phone to the left until the roll axis levels out.



- Do not power on the Osmo Mobile without a mobile phone. The Osmo Mobile will not work if no device is detected by the Mobile Phone Detection Sensor.
- It is important to balance the mobile phone in order to achieve optimal performance. The Osmo Mobile should only be balanced when powered off.

4. Connect to the DJI GO App



Enable Bluetooth on your mobile phone



To Power On: Pull down and hold for 1.5 s

Pull down again > Sleep

Pull down and hold for 1.5 s > Power Off



Launch the DJI GO app and then follow the instructions to connect to the Osmo Mobile.



Activate the Osmo Mobile when using it for the first time. This requires an internet connection.

5. Controls



Use the joystick to pan or tilt the mobile phone.

SmoothTrack Mode is enabled automatically to smooth out jerky movements.



Position the mobile phone directly by hand.



Record Button: Press once to start recording, and again to stop recording.

Shutter Button: Press once to take a photo. Press and hold for burst capture*.

- **Trigger**

Hold down to enable Lock Mode.

Tap twice to center the mobile phone.

Tap three times to switch between the mobile phone's front and rear cameras.



DJI GO advanced features:



ActiveTrack: Mark an object on your screen to track it as it moves.



Motion Timelapse: To capture a moving timelapse video from different camera positions.

* Burst capture is available on iOS only.

Specifications

- **Handle**

Dimensions	2.4×1.9×6.4 inch (61.8×48.2×161.5 mm)
Weight (battery included)	201 g

- **Gimbal**

Name	Zenmuse M1
Model	ZM01
Dimensions	4.92×4.29×3.57 inch (Folded) (125.06×109.15×90.98 mm)
Weight	300 g
Consumption	2.5 W
Angular Vibration Range	±0.03°
Controllable Range	Pan: ±150° Roll: ±25° Tilt: -125° to +35°
Mechanical Range	Pan: ±165° Roll: -50° to +90° Tilt: -140° to +50°
Max Controllable Speed	120°/s
Mobile Phone Width Range	2.31-3.34 inch (58.6-84.8 mm)

- **Wireless**

Model	Bluetooth Low Energy 4.0
-------	--------------------------

- **Intelligent Battery**

Model	HB01-522365
Type	LiPo
Capacity	980 mAh
Energy	10.8 Wh
Voltage	11.1 V
Charging Temperature	5° to 40° C (41° to 104° F)
Operating Temperature	0° to 40° C (32° to 104° F)

DJI provides various optional accessories for the Osmo Mobile. Visit the DJI Online Store for more information: <http://store.dji.com>

For more information, read the User Manual:
www.dji.com/product/osmo-mobile

※ This content is subject to change without prior notice.

OSMO is a trademark of DJI.
Copyright © 2017 DJI All Rights Reserved.

Printed in China.

认识 Osmo Mobile

OSMO

OSMO™ Mobile 配备适配手机的高精度三轴云台，通过手柄和 DJI GO App 控制云台及手机相机，可拍摄专业级别稳定流畅的画面，并可实现智能跟拍、移动延时摄影等高级功能。

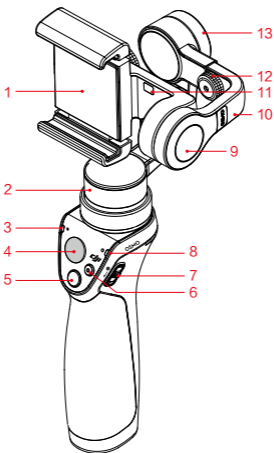

- | | |
|-----------|------------|
| 1 手机支架 | 8 系统状态指示灯 |
| 2 平移轴电机 | 9 俯仰轴电机 |
| 3 相机状态指示灯 | 10 伸缩臂 |
| 4 摇杆 | 11 手机检测传感器 |
| 5 拍照按键 | 12 平衡调节旋钮 |
| 6 录影按键 | 13 横滚轴电机 |
| 7 电源开关 | |

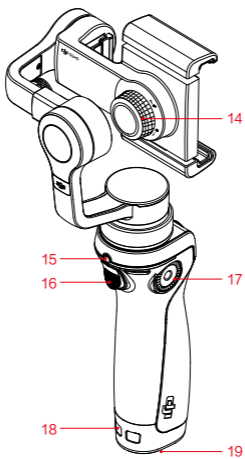

- 14 支架锁紧旋钮
- 15 充电 / 升级接口
- 16 模式切换按键
- 17 盘齿
- 18 挂绳孔
- 19 电池仓盖

※ 本产品不包含手机。

1. 下载安装 DJI GO App

请在手机软件商店搜索“DJI GO”并安装或使用手机扫描下方二维码安装。



DJI GO App 要求使用 iOS 8.0 及以上系统或 Android 4.4 及以上系统。

2. 准备电池

首次使用前，请务必给电池充电以激活电池，否则 Osmo Mobile 将不工作。如图将电池装入，然后锁住电池仓盖。

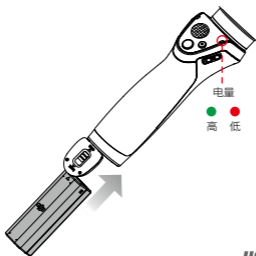

使用充电线连接 USB 充电器充电。充电时，系统状态指示灯变为绿灯常亮代表电已充满。

完全充满约需 3 小时。

(充电电流为 1A 时)

USB 充电器最大充电电流为 2.1A。

最长工作时间约为 4.5 小时。



Osmo Mobile 充电线仅适用于 Osmo Mobile。请勿将充电线连接其它任何设备的 3.5 mm 接口，否则可能损坏该设备。

3. 安装手机

在 Osmo Mobile 电源关闭的情况下，调节支架锁紧旋钮，使手机稳定置于支架内后拧紧旋钮。

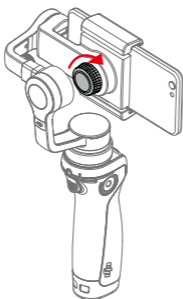

调节平衡，使手机保持水平。

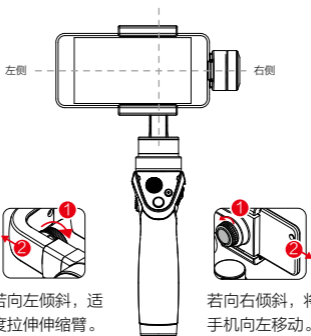

若向左倾斜，适度拉伸伸缩臂。

若向右倾斜，将手机向左移动。



- 未安装手机时请勿开启 Osmo Mobile，若手机检测传感器未检测到设备，Osmo Mobile 将不工作。
- 安装手机后，务必在 Osmo Mobile 电源关闭、保持手柄平稳的情况下调节云台平衡，否则将会影响其工作性能。

4. 连接 DJI GO App



开启手机蓝牙功能



开机：下拉并保持 1.5 秒

休眠：开机状态下下拉然后松开
关机：下拉并保持 1.5 秒



运行 DJI GO App，按提示连接 Osmo Mobile。



全新的 Osmo Mobile 通过 DJI GO App 激活才能使用。激活时手机需连接互联网。

5. 操作



平滑控制云台的转动

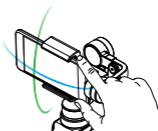

用手快速调整角度

系统自动启用 SmoothTrack 跟随模式，使手机始终平滑跟随手柄转动。



短按开始 / 停止录影

短按拍照，长按连拍*

- 按住：锁定云台朝向不变
- 双击：云台自动回到中间位置
- 三击：切换手机前置或后置相机



DJI GO App 高级拍摄功能：



智能跟拍：手机自动跟随选定目标拍摄。



移动延时摄影：拍摄具有移动轨迹的延时影像。

* 连拍仅支持 iOS 系统。

规格参数

- **手柄**
 - 尺寸 61.8 × 48.2 × 161.5 mm
 - 重量 (含电池) 201 g

- **云台**
 - 名称 Zenmuse M1
 - 型号 ZM01
 - 尺寸 125.06 × 109.15 × 90.98 mm (收缩状态)
 - 重量 300 g
 - 功耗 2.5 W
 - 角度抖动量 ±0.03°
 - 可控转动范围 平移: ±150° 横滚: ±25°
俯仰: -125° 至 +35°
 - 结构设计范围 平移: ±165° 横滚: -50° 至 +90°
俯仰: -140° 至 +50°
 - 最大控制转速 120° /s
 - 适用手机宽度 58.6-84.8 mm

- **无线**
 - 型号 低功耗蓝牙 4.0

- **电池**
 - 型号 HB01-522365
 - 类型 LiPo
 - 容量 980 mAh
 - 能量 10.8 Wh
 - 电压 11.1 V
 - 充电环境温度 5°C 至 40°C
 - 使用环境温度 0°C 至 40°C

DJI 提供丰富的 Osmo Mobile 可选配件, 请访问 DJI 官网商城了解详细的可选配件信息: <http://store.dji.com/cn>

了解产品全部信息, 请下载 Osmo Mobile 用户手册
www.dji.com/cn/product/osmo-mobile

※ 内容如有更新, 恕不另行通知。

OSMO 是大疆创新的商标
Copyright © 2017 大疆创新 版权所有

中国印制



微信扫一扫关注 DJI 公众号

認識 Osmo Mobile

OSMO™ Mobile 配備適用手機的高精度三軸雲台，透過把手和 DJI GO 應用程式控制雲台及手機相機，可拍攝專業級穩定流暢的畫面，並可實現智能跟拍、移動縮時攝影等高階功能。

CHT

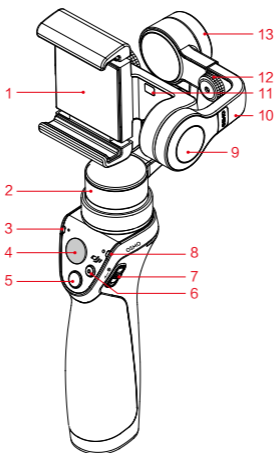

- | | |
|-----------|------------|
| 1 手機支架 | 8 系統狀態指示燈 |
| 2 平移軸馬達 | 9 俯仰軸馬達 |
| 3 相機狀態指示燈 | 10 伸縮臂 |
| 4 搖桿 | 11 手機偵測感測器 |
| 5 拍照按鈕 | 12 平衡調節旋鈕 |
| 6 錄影按鈕 | 13 橫滾軸馬達 |
| 7 電源開關 | |

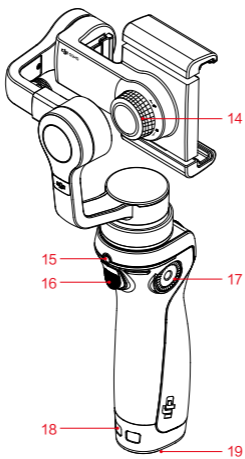

- 14 支架鎖緊旋鈕
- 15 充電 / 升級連接埠
- 16 模式切換按鈕
- 17 轉盤
- 18 掛繩孔
- 19 電池盒蓋

※ 本產品不包含手機。

1. 下載安裝 DJI GO 應用程式

請在手機應用程式商店搜尋「DJI GO」，或使用手機掃描下方 QR 碼以進行安裝。



DJI GO 應用程式需要使用 iOS 8.0 及更高版本，或 Android 4.4 及更高版本。

2. 準備電池

首次使用前，請務必為電池充電以啟動電池，否則 Osmo Mobile 將無法運作。將電池裝入（如圖所示），然後鎖住電池盒蓋。

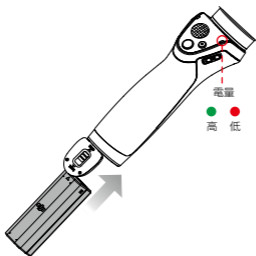

使用充電線連接 USB 充電器以進行充電。充電時，系統狀態指示燈若變為恆亮綠燈，即代表電池已充飽電。最長運作時間約為 4.5 小時。

完全充飽電約需 3 小時。
(充電電流為 1 A 時)
USB 充電器最大充電電流為 2.1 A。



Osmo Mobile 充電線僅適用於 Osmo Mobile。請勿將充電線連接其它任何設備的 3.5 mm 連接埠，否則可能損壞該設備。

3. 安裝手機

在 Osmo Mobile 電源關閉的情況下調節支架鎖緊旋鈕，使手機穩定置於支架內後鎖緊旋鈕。

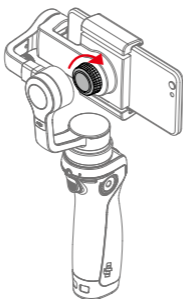

手動調節平衡，使手機保持水平。

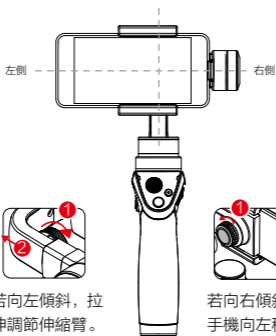

若向左傾斜，拉
伸調節伸縮臂。

若向右傾斜，將
手機向左移動。



- 未安裝手機時，請勿開啟 Osmo Mobile，若手機偵測感測器未偵測到裝置，Osmo Mobile 將不會運作。
- 安裝手機後，務必在 Osmo Mobile 電源關閉、保持手柄平穩的情況下調節雲台整體平衡，否則將會影響其運作性能。

4. 連接 DJI GO 應用程式



開啟手機藍牙功能



開機：下拉並保持 1.5 秒

關機：下拉並保持 1.5 秒直至關機

休眠：於開機狀態時下拉，然後鬆開



啟動 DJI GO 應用程式，按提示連接 Osmo Mobile。



全新的 Osmo Mobile 必須透過 DJI GO 應用程式啟動才能使用。啟動時，手機需連線至網際網路。

5. 操作



平穩控制雲台的轉動



用手快速調整角度

系統自動啟用 SmoothTrack 跟隨模式，使手機始終平穩跟隨把手轉動。



短按可開始 / 停止錄影

短按可拍照，長按可連拍*

- 按住：鎖定雲台維持當前方向
- 按兩下：雲台自動回到中間位置
- 按三下：切換手機前置或後置相機



DJI GO 應用程式高階拍攝功能：



智能跟拍：手機自動跟隨目標拍攝。



移動縮時攝影：拍攝具有移動軌跡的縮時影像。

* 連拍僅支援 iOS 系統。

規格

- **把手**

尺寸	61.8 × 48.2 × 161.5 mm
重量 (含電池)	201 g

- **雲台**

名稱	Zenmuse M1
型號	ZM01
尺寸	125.06 × 109.15 × 90.98 mm (收合狀態)
重量	300 g
功率消耗	2.5 W
角度抖動量	±0.03°
可操控轉動範圍	平移: ±150° 橫滾: ±25° 俯仰: -125° 至 +35°
機械設計範圍	平移: ±165° 橫滾: -50° 至 +90° 俯仰: -140° 至 +50°
最大操控轉速	120°/s
適用手機寬度	58.6 至 84.8 mm

- **無線**

型號	低功耗藍牙 4.0
----	-----------

- **電池**

型號	HB01-522365
類型	LiPo
容量	980 mAh
能量	10.8 Wh
電壓	11.1 V
充電環境溫度	5°C 至 40°C
操作環境溫度	0°C 至 40°C

DJI 提供豐富的 Osmo Mobile 選購配件，請造訪 DJI 官網商店瞭解詳細的選購配件資訊：<http://store.dji.com/cn>

如需更多產品資訊，請下載 Osmo Mobile 使用者手冊
www.dji.com/cn/product/osmo-mobile

※ 內容如有更新，恕不另行通知。

OSMO 是大疆創新的商標
Copyright © 2017 大疆創新 版權所有

於中國大陸印製



WeChat 掃描關注 DJI 公眾號

Osmo Mobile

OSMO™ Mobile を使うと、あなたのモバイルデバイスはスマート・モーション・カメラに変身します。本製品を使うと、動きながら撮影しても手ブレを防止します。簡単操作なのにとってもパワフルに手ぶれを防止します。

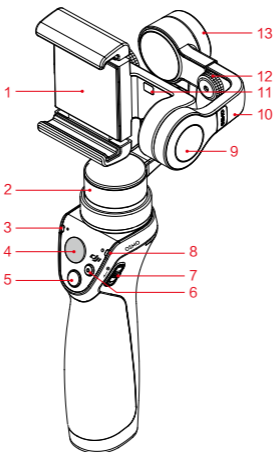

1 モバイルデバイス・ホルダー

2 パン軸モーター

3 カメラステータス LED

4 ジョイスティック

5 シャッターボタン

6 録画ボタン

7 電源スイッチ

8 システムステータス LED

9 チルト軸モーター

10 アジャスタブルアーム

11 モバイルデバイス 検出
センサー

12 バランス 調整ノブ

13 ロール軸モーター

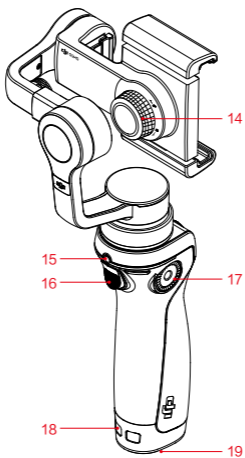

- 14 ホルダーロックノブ
- 15 充電 / アップグレードポート
- 16 トリガー
- 17 DJI ロゼットマウント
- 18 ストラップホール
- 19 バッテリーカバー

※ モバイルデバイスは含まれません。

1. DJI GO アプリのインストール

App Store または Google Play で「DJI GO」を検索して、お手持ちのモバイルデバイスにアプリをインストールします。



DJI GO は iOS 8.0 以降と Android 4.4 以降に対応しています。

2. バッテリーの準備

初回使用時には、バッテリーを完全に充電してください。完全に充電しないと、ジンバルが動作しません。

バッテリーを図のように挿入します。

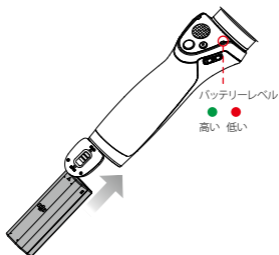

Osmo Mobile を充電するには、付属の電源ケーブルで USB アダプター (別売) を充電ポートに接続します。

システムステータス LED が緑色に点灯したら、バッテリーは完全に充電されています。

USB アダプター充電時間: 3 時間

(充電電流 1 A 時)

サポートされる USB 充電最大電流: 2.1A

最長充電時間: 4 時間 30 分

USB



Osmo Mobile に付属している電源ケーブルだけを使ってください。付属の電源ケーブルを別のデバイスの 3.5mm のコネクタにつなげると破損する恐れがあります。

3. モバイルデバイスの取り付けとバランス

電源を切った状態で、ホルダーロックノブを緩め、ホルダーにモバイルデバイスを入れて、ノブを締め付けてください。

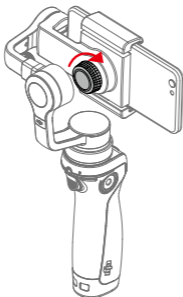

手を放してもモバイルデバイスが水平な状態を保てるようにバランスを調節してください。

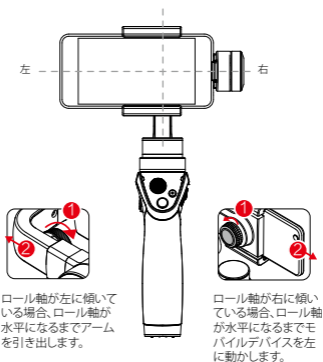

- モバイルデバイスを取り付けない状態で、Osmo Mobileの電源をオンにしないでください。モバイルデバイス検出センサーによって機器が検出されない場合、Osmo Mobileは機能しません。
- 性能を十分に発揮させるために、モバイルデバイスが水平な状態を保てるように調節してください。バランスを取るときは、電源を切った状態で行ってください。

4. DJI GO アプリへの接続



モバイルデバイスの Bluetooth を有効化します



電源の付け方: スイッチを下げ、そのまま約 1.5 秒間長押しします。
もう一度下げる > スリープ
下方向に 1.5 秒間長押し > 電源オフ



DJI GO アプリを開けて、アプリの指示に従って Osmo Mobile に接続してください。



初回使用時は、Osmo Mobile をアクティベートしてください。この操作にはインターネット接続が必要です。

5. コントロール



ジョイスティックを使用して、モバイルデバイスをパンまたはチルトします。



手でモバイルデバイスを直接動かすこともできます。

[スムーズトラック] モードが自動的に有効になり、ぎくしゃくした動きを滑らかにします。



録画ボタン: 1 回押すと録画を開始し、もう一度押すと録画を停止します。

シャッターボタン: 1 回押すと写真撮影します。長押しすると、連続撮影します*。

• トリガー

押し下げると [Lock Mode] が有効になります。モバイルデバイスの中央を 2 回タップします。モバイルデバイスの前面カメラと背面カメラを切り替えるには、3 回タップします。



DJI GO の高度な機能:



アクティブトラック: 画面上で対象物をマークし、その移動を追跡できます。



モーションタイムプラス: カメラのポジションを移動させながらタイムラプス映像を撮影できます。

* 連続撮影は iOS でのみ利用できます。

仕様

- **ハンドル**
寸法 61.8 × 48.2 × 161.5 mm
重量 (バッテリーを含む) 201 g
- **ジンバル**
名称 Zenmuse M1
モデル ZM 01
寸法 125.06 × 109.15 × 90.98 mm
(折り畳み状態)
重量 300 g
消費電力 2.5 W
角度ぶれ範囲 +/- 0.03°
操作可動範囲 パン: ± 150°
ロール: ± 25°
チルト: -125° ~ +35°
機械的な可動範囲 パン: ± 165°
ロール: -50° ~ +90°
チルト: -140° ~ +50°
最大動作速度 120° / 秒
装着可能なモバイルデバイスの幅 58.6 ~ 84.8 mm (2.31 ~ 3.34 インチ)
- **ワイヤレス**
モデル Bluetooth Low Energy 4.0
- **インテリジェントバッテリー**
モデル HB 01-522365
タイプ LiPo
容量 980 mAh
電力量 10.8 Wh
電圧 11.1 V
充電温度 5 ~ 40°C
動作温度 0 ~ 40°C

DJI では、Osmo Mobile 用の各種アクセサリをオプションで提供しています。詳細については、DJI のオンラインストアをご覧ください。
<http://store.dji.com>

詳細については、以下にあるユーザーマニュアルを参照してください。
www.dji.com/product/osmo-mobile

※ このクイックスタートガイドは予告なく変更される場合があります。

OSMO は DJI の商標です。
Copyright © 2017 DJI All Rights Reserved.

Printed in China.

Osmo Mobile

OSMO™ Mobile은 휴대폰을 움직임에도 흔들리지 않는 스마트 모션 카메라로 만들어주는 고급 짐벌입니다. 사용이 간편하며 DJI GO 앱을 통해 ActiveTrack 및 모션 타임랩스 등의 강력한 기능을 사용할 수 있습니다.

KR

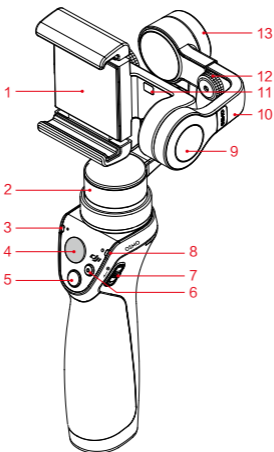

- 1 휴대폰 홀더
- 2 좌우 회전 모터
- 3 카메라 상태 LED
- 4 조이스틱
- 5 셔터 버튼
- 6 녹화 버튼
- 7 전원 스위치
- 8 시스템 상태 LED

- 9 상하 회전 모터
- 10 조절식 암
- 11 휴대폰 감지 센서
- 12 균형 조정 손잡이
- 13 롤 회전 모터

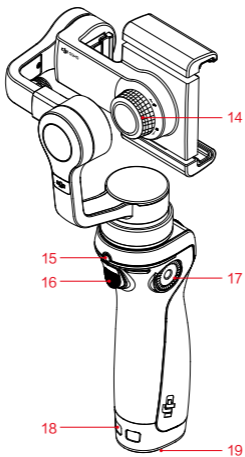

- 14 홀더 고정 손잡이
- 15 충전/업데이트 포트
- 16 트리거
- 17 DJI Rosette 마운트
- 18 연결끈 구멍
- 19 배터리 덮개

※ 휴대폰은 포함되어 있지 않습니다.

1. DJI GO 앱 설치

App Store 또는 Google Play에서 'DJI GO'를 검색하여 앱을 휴대폰에 설치합니다.



DJI GO는 iOS 8.0 이상 또는 Android 4.4 이상을 지원합니다.

2. 배터리 준비

처음으로 가동하여 사용하기 전에 완전히 충전하십시오. 그렇지 않으면 짐벌이 작동하지 않을 수 있습니다. 그림과 같이 배터리를 삽입합니다.

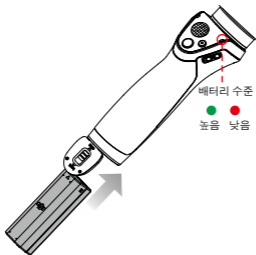

Osmo Mobile을 충전하려면 제공된 전원 케이블로 USB 어댑터(별매)를 충전 포트에 연결합니다.

시스템 상태 LED가 녹색으로 유지되면 배터리가 완전히 충전된 것입니다.

USB 어댑터 충전 시간: 3시간

(1A에서 충전 시)

지원되는 최대 USB 충전 전류: 2.1A

최대 실행 시간: 4.5시간



전원 케이블을 Osmo 모바일 이외의 장치와 사용하지 마십시오. 전원 케이블을 Osmo 모바일이 아닌 다른 장치에 연결 시 손상이 일어날 수 있습니다.

3. 휴대폰 장착 및 균형 조정

Osmo 모바일의 전원이 꺼진 상태에서 홀더 고정 손잡이를 풀고 휴대폰을 휴대폰 홀더에 배치한 다음 손잡이를 조여 제 위치에 고정시킵니다.

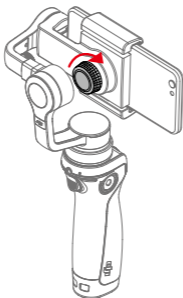

KR

휴대폰을 손에서 놓고 짐벌만으로 균형을 잡을 때 휴대폰이 수평을 유지하면 시스템의 균형이 맞춰진 것입니다.

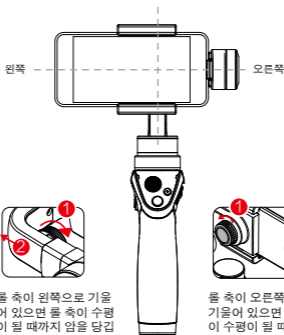

롤 축이 왼쪽으로 기울어 있으면 롤 축이 수평이 될 때까지 암을 당깁니다.

롤 축이 오른쪽으로 기울어 있으면 롤 축이 수평이 될 때까지 휴대폰을 왼쪽으로 조정합니다.



- 휴대폰 없이 Osmo Mobile의 전원을 켜지 마십시오. 휴대폰 감지 센서에서 장치를 감지하지 않으면 Osmo Mobile이 작동하지 않습니다.
- 최적의 성능을 얻으려면 휴대폰의 균형을 맞추는 것이 중요합니다. Osmo Mobile은 전원을 끈 상태에서 균형을 맞춰야 합니다.

4. DJI GO 앱에 연결



휴대폰의 Bluetooth 활성화



전원을 켜려면: 스위치를 아래로 당긴 상태에서 1.5초 동안 유지합니다.

다시 아래로 당기면 대기 모드로 진입합니다. 아래로 당긴 상태에서 1.5초 동안 유지하면 전원이 꺼집니다.



DJI GO 앱을 실행 한 후 다음 지침에 따라 Osmo Mobile을 연결합니다.



Osmo 모바일을 처음 사용하는 경우 인증이 필요합니다. 인증하려면 인터넷에 연결해야 합니다.

5. 제어



조이스틱을 사용하여 휴대폰을 좌우 또는 상하로 회전시킵니다.



손으로 직접 휴대폰 위치를 조정합니다.

부드러운 이동을 위해 SmoothTrack 모드가 자동으로 활성화됩니다.



녹화 버튼: 한 번 누르면 녹화가 시작되고 다시 누르면 녹화가 정지됩니다.

셔터 버튼: 한 번 누르면 사진이 촬영됩니다. 길게 누르면 연속 촬영합니다*.

• 트리거

길게 누르면 잠금 모드로 전환됩니다.
두 번 누르면 휴대폰이 가운데로 정렬됩니다.
세 번 누르면 휴대폰의 전면/후면 카메라 사이를 전환합니다.



DJI GO 고급 기능:



ActiveTrack: 화면에서 물체를 선택하여 이동 경로를 추적합니다.



모션 타임랩스: 선택한 여러 카메라 위치에서 타임랩스 동영상을 촬영합니다.

* iOS에서만 연속 촬영이 가능합니다.

사양

- **핸들**
크기 2.4×1.9×6.4인치
(61.8×48.2×161.5mm)
무게 (배터리 포함) 201g
- **짐벌**
이름 Zenmuse M1
모델 ZM01
치수 4.92 ×4.29×3.57인치 (접었을 때)
125.06×109.15×90.98 mm
중량 300g
전력 소비 2.5W
비틀림 진동 범위 ±0.03°
제어 가능 범위 좌우: ±150°
롤 회전: ±25°
상하: -125° ~ +35°
기계적 범위 좌우: ±165°
롤 회전: -50° ~ +90°
상하: -140° ~ +50°
최대 제어 가능 속도 120°/초
휴대폰 폭 범위 58.6~84.8mm (2.31~3.34인치)
- **무선**
모델 Bluetooth Low Energy 4.0
- **인텔리전트 배터리**
모델 HB01-522365
유형 LiPo
용량 980mAh
에너지 10.8Wh
전압 11.1V
충전 온도 5°~40°C (41°~104°F)
작동 온도 0°~40°C (32°~104°F)

DJI는 Osmo에 사용할 수 있는 여러 가지 액세서리 옵션을 제공합니다.
자세한 정보는 DJI Online Store를 방문하십시오. <http://store.dji.com>

자세한 내용은 사용 설명서를 확인하십시오.
www.dji.com/product/osmo-mobile

※ 본 퀵 스타트 가이드는 사전 고지 없이 변경될 수 있습니다.

OSMO는 DJI의 상표입니다.
Copyright © 2017 DJI All Rights Reserved.

Printed in China.

Osmo Mobile

Der OSMO™ Mobile ist ein hochmoderner Gimbal, der Dein Telefon in eine Smart Motion Camera verwandelt, während Sie in Bewegung sind. Er ist extrem einfach zu handhaben, und dank der „DJI GO“-App bietet er spannende Funktionen wie ActiveTrack oder Bewegungszeitraffer.

DE

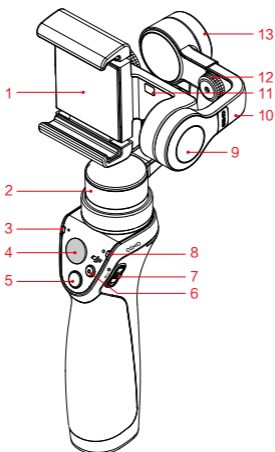

- 1 Mobilgerätehalter
- 2 Schwenkmotor
- 3 Kamerastatus-LED
- 4 Joystick
- 5 Fototaste
- 6 Videotaste
- 7 Ein-/Ausschalter

- 8 Systemstatus-LED
- 9 Neigemotor
- 10 Justierbügel
- 11 Mobiltelefon-
Erkennungssensor
- 12 Balance-
Regler
- 13 Rollmotor

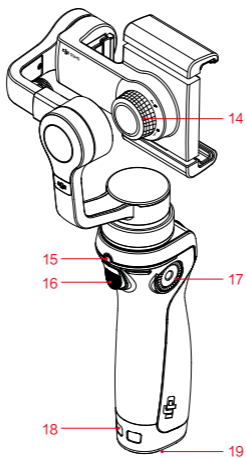

- 14 Halterungsfixierknopf
- 15 Lade-/Updateanschluss
- 16 Auslöser
- 17 DJI Schutzdeckelhalterung
- 18 Loch für Schlüsselringe
- 19 Akku-Deckel

※ Mobiltelefon ist nicht im Lieferumfang enthalten.

1. „DJI GO“-App installieren

Suchen Sie im App Store oder auf Google Play nach „DJI GO“, und installieren Sie die App auf Ihrem Mobiltelefon.



DJI GO wird auf iOS 8.0 (oder höher) sowie Android 4.4 (oder höher) unterstützt.

2. Akku vorbereiten

Laden Sie den Akku vor der ersten Verwendung vollständig auf, um ihn zu aktivieren, andernfalls funktioniert der Gimbal nicht.

Setzen Sie den Akku wie hier gezeigt ein.

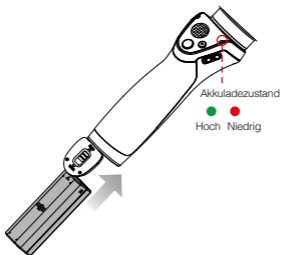

Um den Osmo Mobile zu laden, verbinden Sie den USB-Adapter (nicht enthalten) mit dem Ladeanschluss. Verwenden Sie hierfür das mitgelieferte Stromkabel. Der Akku ist vollständig geladen, wenn die Systemstatus-LED durchgehend grün leuchtet.

Aufladezeit bei Verwendung des USB-Adapters: 3 Stunden
(Aufladen bei 1 A)

Max. Ladestrom über USB: 2,1 A

Max. Betriebszeit: 4,5 Stunden



Benutze das Stromkabel nur mit dem Osmo Mobile. Es können Schäden auftreten, wenn das Kabel mit einem anderen 3,5 mm Geräte-Anschluss verbunden wird.

3. Das Mobiltelefon anbringen und ausbalancieren

Wenn der Osmo Mobile ausgeschaltet ist, lockern Sie den Halterungsfixierknopf, platzieren Sie das Mobiltelefon in der Halterung, und drehen Sie den Knopf fest, bis das Telefon sicher fixiert ist.

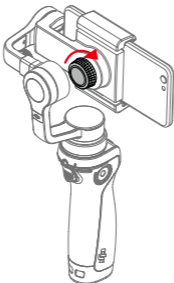

Das System ist ausbalanciert, wenn das Mobiltelefon gerade ausgerichtet bleibt und dabei nur vom Gimbal unterstützt wird.

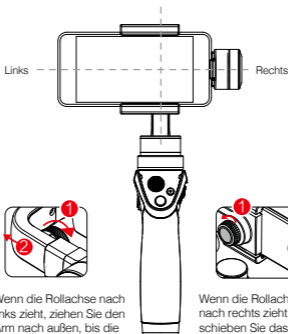

Wenn die Rollachse nach links zieht, ziehen Sie den Arm nach außen, bis die Rollachse korrekt justiert ist.

Wenn die Rollachse nach rechts zieht, schieben Sie das Mobiltelefon nach links, bis die Rollachse korrekt justiert ist.



- Schalten Sie den Osmo Mobile nicht ohne Mobiltelefon ein. Der Osmo Mobile funktioniert nicht, wenn der Mobiltelefon-Erkennungssensor kein Gerät erkennt.
- Um ein optimales Ergebnis zu erzielen, ist es wichtig, das Telefon auszubalancieren. Die Ausbalancierung des Osmo Mobile sollte nur erfolgen, wenn das Gerät ausgeschaltet ist.

4. Verbindung zur „DJI GO“-App herstellen



Aktivieren Sie Bluetooth auf Ihrem Mobiltelefon.



Einschalten: Schalter nach unten ziehen und für 1,5 Sekunden halten

Erneut nach unten ziehen > Ruhezustand
Ziehen und 1,5 s halten > ausschalten



Starten Sie die DJI GO App und folgen Sie den Anleitungen um den Osmo Mobile zu verbinden.



Internet

Schalten Sie zunächst den Osmo Mobile ein, wenn Sie ihn zum ersten Mal verwenden. Hierfür wird eine Internetverbindung benötigt.

5. Bedienelemente



Mit dem Joystick schwenken oder neigen Sie das Mobiltelefon.

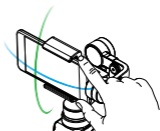

Fixieren Sie das Mobiltelefon direkt per Hand.

Der SmoothTrack-Modus ist automatisch aktiviert und gleicht ruckartige Bewegungen aus.



Videotaste: Einmal drücken, um die Videoaufnahme zu starten. Zum Stoppen erneut drücken.

Fototaste: Dient als Auslöser für Fotoaufnahmen. Für Serienaufnahme gedrückt halten*.

• Auslöser

Gedrückt halten, um die Arretierung zu aktivieren.

Zweimal drücken, um Mobiltelefon zu zentrieren.

Dreimal drücken, um zwischen der vorderen und der hinteren Kamera des Mobiltelefons hin und her zu schalten.



Erweiterte Funktionen von DJI GO:



ActiveTrack: Markieren Sie ein Objekt auf dem Bildschirm, und die Kamera bleibt darauf fixiert.



Bewegte Zeitrafferaufnahmen: Nehmen Sie Zeitrafferaufnahmen aus verschiedenen Kamerapositionen auf.

* Serienaufnahme ist nur mit iOS möglich.

Technische Daten

- **Griff**

Abmessungen	2,4×1,9×6,4" (61,8×48,2×161,5 mm)
Gewicht (mit Akku)	201 g

- **Gimbal**

Name	Zenmuse M1
Modell	ZM01
Abmessungen	4,92×4,29×3,57" (eingeklappt) 125,06×109,15×90,98 mm
Gewicht	300 g
Verbrauch	2,5 W
Kontrollierte Winkelgenauigkeit	±0,03°
Kontrollierter Bereich	Schwenken: ±150° Rollen: ±25° Neigen: -125° bis +35°
Mechanischer Bereich	Schwenken: ±165° Rollen: -50° bis +90° Neigen: -140° bis +50°
Max. steuerbare Geschwindigkeit	120 °/s
Breite des Mobiltelefons	2,31 – 3,34" (58,6 – 84,8 mm)

- **Funkübertragung**

Modell	Bluetooth Low Energy 4.0
--------	--------------------------

- **Intelligent Battery**

Modell	HB01-522365
Typ	LiPo
Kapazität	980 mAh
Energie	10,8 Wh
Spannung	11,1 V
Ladetemperatur	5 bis 40 °C
Betriebstemperatur	0 bis 40 °C

DJI bietet verschiedenes Zubehör für den Osmo Mobile an. Weitere Informationen erhalten Sie im DJI-Onlineshop: <http://store.dji.com>

Nähere Informationen finden Sie in der Bedienungsanleitung:
www.dji.com/product/osmo-mobile

※ Diese Kurzanleitung kann jederzeit unangekündigt geändert werden.

OSMO ist eine Marke von DJI.
Copyright © 2017 DJI Alle Rechte vorbehalten

Gedruckt in China.

Osmo Mobile

El OSMO™ Mobile es un avanzado estabilizador de teléfono móvil que estabiliza el teléfono móvil cuando está en movimiento. Es fácil de usar, y permite utilizar potentes funciones como ActiveTrack y Motion Timelapse mediante la aplicación DJI GO.

ES

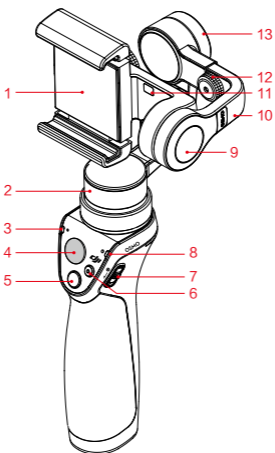

1 Soporte para teléfono móvil

2 Motor de giro

3 LED de estado de la cámara

4 Joystick

5 Botón del obturador

6 Botón de grabación

7 Interruptor de encendido

8 LED de estado del sistema

9 Motor de inclinación

10 Brazo ajustable

11 Sensor de detección de
teléfono móvil

12 Rueda de ajuste de
equilibrio

13 Motor de alabeo

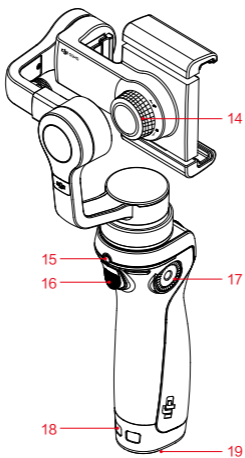

- 14 Rueda de bloqueo de soporte
- 15 Puerto de carga/actualización
- 16 Gatillo
- 17 Soporte de roseta DJI
- 18 Orificio para la correa
- 19 Tapa de la batería

※ Teléfono móvil no incluido.

1. Instale la aplicación DJI GO

Busque "DJI GO" en el App Store o en Google Play e instale la aplicación en su teléfono móvil.



DJI GO es compatible con iOS 8.0 (o posterior) y Android 4.4 (o posterior).

2. Prepare la batería

Cargue totalmente la batería antes de usarla por primera vez para activarla, o el estabilizador no funcionará.

Introduzca la batería tal y como se muestra.

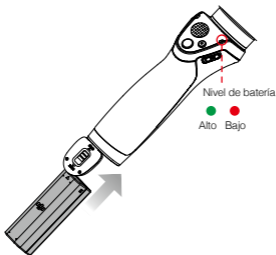

Para cargar el Osmo Mobile, conecte el adaptador USB (no incluido) al puerto de carga usando el cable de alimentación suministrado.

La batería está completamente cargada cuando el LED de estado del sistema se queda iluminado en verde.

Tiempo de carga con el adaptador USB:

3 horas (al cargar a 1 A)

Corriente de carga máxima admitida por USB: 2,1 A

Tiempo de funcionamiento máximo: 4,5 horas.



Utiliza el cable de alimentación sólo con el Osmo Mobile. Podrían ocurrir daños si conecta el cable de alimentación a cualquier otro dispositivo con un puerto de 3.5 mm.

3. Monte y equilibre el teléfono móvil

Con el Osmo Mobile apagado, afloje la rueda de bloqueo del soporte, coloque el móvil en el soporte de teléfono móvil y apriete la rueda para fijarlo en su sitio con seguridad.

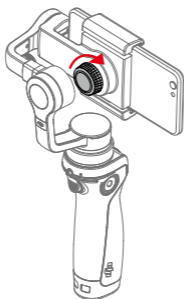

El sistema está equilibrado si el teléfono móvil se mantiene nivelado al soltarlo, equilibrado solo por el estabilizador.

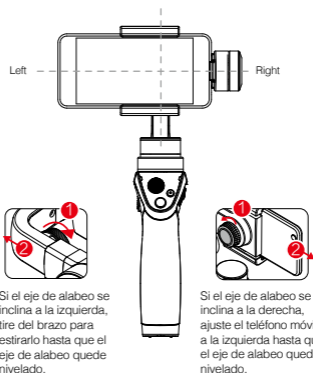

Si el eje de alabeo se inclina a la izquierda, tire del brazo para estirarlo hasta que el eje de alabeo quede nivelado.

Si el eje de alabeo se inclina a la derecha, ajuste el teléfono móvil a la izquierda hasta que el eje de alabeo quede nivelado.



- No encienda el Osmo Mobile sin un teléfono móvil. El Osmo Mobile no funcionará si el sensor de detección de teléfono móvil no detecta ningún dispositivo.
- Es importante equilibrar el teléfono móvil para conseguir un rendimiento óptimo. El Osmo Mobile debe equilibrarse solamente cuando está apagado.

4. Conéctese con la aplicación DJI GO



Active el Bluetooth en su teléfono móvil



Para encender: Apriete y mantenga pulsado durante 1,5 s

Apriete de nuevo > Suspensión
Apriete y mantenga pulsado durante 1,5 s > Apagado



Inicie la aplicación DJI GO y siga las instrucciones para conectarse al Osmo Mobile.



Active el Osmo Mobile cuando lo utilice por primera vez. Esto requiere una conexión a Internet.

5. Controles



Utilice el joystick para girar o inclinar el teléfono móvil.



Sitúe el teléfono móvil manualmente.

El modo SmoothTrack se activa automáticamente para suavizar los movimientos erráticos.



Botón de grabación: Púlselo una vez para iniciar la grabación y vuelva a pulsarlo para detenerla.

Botón del obturador: Pulse una vez para tomar una foto. Manténgalo pulsado para fotografiar en ráfaga*.

• Gatillo

Mantenga pulsado para activar el modo de bloqueo.

Toque dos veces para centrar el teléfono móvil.

Toque tres veces para cambiar entre la cámara frontal y la posterior del teléfono.



Funciones avanzadas de DJI GO:



ActiveTrack: Marque un objeto en la pantalla para seguirlo mientras se mueve.



Motion Timelapse: Capture un vídeo time-lapse en movimiento desde diferentes posiciones de cámara.

* La fotografía en ráfaga solo está disponible en iOS.

Especificaciones

- **Mango**

Dimensiones	61,8x48,2x161,5 mm (2,4x1,9x6,4 pulgadas)
Peso (batería incluida)	201 g

- **Estabilizador**

Nombre	Zenmuse M1
Modelo	ZM01
Dimensiones	125,06x109,15x90,98 mm (plegado) 4,92x4,29x3,57 pulg.
Peso	300 g
Consumo	2,5 W
Intervalo de vibración angular	$\pm 0,03^\circ$
Rango controlable	Giro: $\pm 150^\circ$ Alabeo: $\pm 25^\circ$ Inclinación: de -125° a $+35^\circ$
Rango mecánico	Giro: $\pm 165^\circ$ Alabeo: de -50° a $+90^\circ$ Inclinación: de -140° a $+50^\circ$
Velocidad máx. controlable	120°/s
Rango de anchura de teléfono móvil	58,6-84,8 mm (2,31-3,34 pulg)

- **Inalámbrico**

Modelo	Bluetooth Low Energy 4.0
--------	--------------------------

- **Batería Inteligente**

Modelo	HB01-522365
Tipo	LiPo
Capacidad	980 mAh
Energía	10,8 Wh
Voltaje	11,1 V
Temperatura de carga	de 5 a 40 °C (de 41 a 104 °F)
Temperatura de funcionamiento	de 0 a 40 °C (de 32 a 104 °F)

DJI dispone de varios accesorios opcionales para el Osmo Mobile. Para obtener más información visite la tienda en línea de DJI: <http://store.dji.com>

Para obtener más información, lea el manual del usuario:
www.dji.com/product/osmo-mobile

※ Esta Guía de inicio rápido está sujeta a cambios sin aviso previo.

OSMO es una marca comercial de DJI.
Copyright © 2017 DJI Todos los Derechos Reservados.

Impreso en China

Osmo Mobile

L'OSMO™ Mobile est une nacelle pour téléphone mobile de pointe qui permet de stabiliser votre téléphone en mouvement. Il est simple d'utilisation et des fonctionnalités avancées comme ActiveTrack et Motion Timelapse sont proposées dans l'application DJI GO.

FR

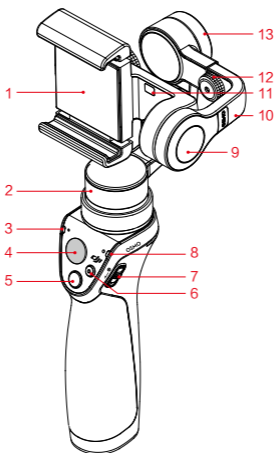

- 1 Support pour téléphone mobile
- 2 Moteur Pan
- 3 Voyant d'état de la caméra
- 4 Joystick
- 5 Obturateur
- 6 Bouton d'enregistrement
- 7 Bouton d'alimentation
- 8 Voyant d'état du système

- 9 Moteur d'inclinaison
- 10 Bras réglable
- 11 Capteur de détection de téléphone mobile
- 12 Bouton de réglage d'équilibrage
- 13 Moteur rotatif

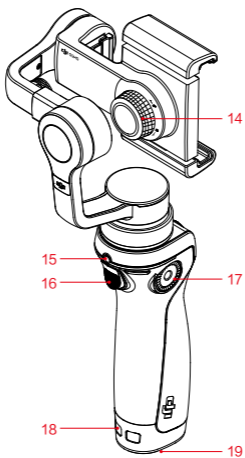

- 14 Poignée de verrouillage du support
- 15 Port de charge/mise à niveau
- 16 Gâchette
- 17 Support Rosette DJI
- 18 Point d'attache du cordon
- 19 Couvercle de la batterie

※ Le téléphone mobile n'est pas inclus.

1. Installez l'application DJI GO

Recherchez « DJI GO » sur l'App Store ou sur Google Play et installez l'application sur votre téléphone mobile.



DJI GO est compatible avec iOS 8.0 (ou version ultérieure) et Android 4.4 (ou version ultérieure).

2. Préparez la batterie

Chargez complètement la batterie avant de l'utiliser pour la première fois, ou la nacelle ne fonctionnera pas.

Insérez la batterie comme indiqué.

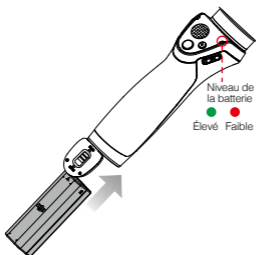

Pour charger l'Osmo Mobile, connectez l'adaptateur USB (non fourni) au port de charge avec le câble d'alimentation fourni. La batterie est chargée complètement quand le voyant d'état du système devient vert fixe.

Temps de chargement de l'adaptateur USB :
3 heures
(avec un chargement à 1 A)
Courant de charge USB maximal pris en charge : 2,1 A

Temps de fonctionnement maximal :
4,5 heures



N'utilisez que le câble d'alimentation de l'Osmo Mobile. Connecter ce câble à tout autre port 3,5mm d'appareils différents peut provoquer des dégâts.

3. Montez et équilibrez le téléphone mobile

Éteignez l'Osmo Mobile, desserrez la poignée de verrouillage du support, placez le téléphone mobile dans le support pour téléphone mobile, puis serrez bien la poignée.

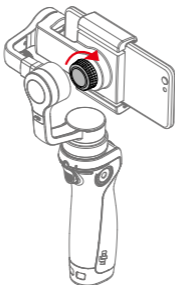

Le système est équilibré si le téléphone mobile reste à niveau. Dans le cas contraire, il est équilibré uniquement par la nacelle.

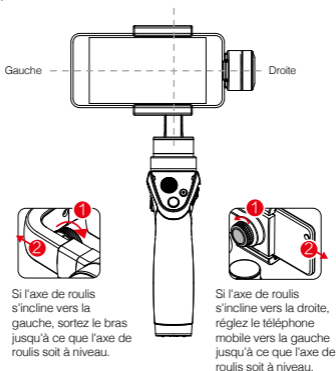

- Ne mettez pas l'Osmo Mobile sous tension sans téléphone mobile. L'Osmo Mobile ne fonctionnera pas si aucun appareil n'est détecté par le capteur de détection de téléphone mobile.
- Il est essentiel que le téléphone mobile soit équilibré pour obtenir des performances optimales. L'Osmo Mobile doit être équilibré uniquement quand il est hors tension.

4. Connectez-vous à l'application DJI GO



Activez le Bluetooth sur votre téléphone mobile



Mise sous tension : abaissez l'interrupteur et abaissez-le à nouveau pendant 1,5s

Abaissez à nouveau l'interrupteur > Veille
Maintenez l'interrupteur abaissé pendant 1,5 s >
Mise hors tension



Lancez l'application DJI GO, puis suivez les instructions pour vous connecter à l'Osmo Mobile.



Si vous utilisez l'Osmo Mobile pour la première fois, activez-le. Cette opération nécessite une connexion Internet.

5. Commandes



Utilisez le joystick pour déplacer horizontalement ou verticalement le téléphone mobile.

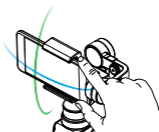

Positionnez le téléphone mobile manuellement.

Le mode SmoothTrack est activé automatiquement pour lisser les mouvements saccadés.



Bouton d'enregistrement : appuyez une fois pour démarrer l'enregistrement et une autre fois pour l'arrêter.

Obturbateur : appuyez une fois pour prendre une photo. Maintenez enfoncé pour prendre des photos en rafale*.

- **Gâchette**

Maintenez-la enfoncée pour activer le mode de verrouillage.

Appuyez deux fois pour centrer le téléphone mobile.

Appuyez trois fois pour passer de la caméra avant à la caméra arrière du téléphone mobile.



Fonctionnalités avancées de DJI GO :



ActiveTrack : marquez un objet sur votre écran pour le suivre dans ses mouvements.



Motion Timelapse : permet de prendre des vidéos en timelapse depuis différentes positions sélectionnées.

* La fonction Photos en rafale est disponible uniquement sur iOS.

Caractéristiques techniques

- **Poignée**

Dimensions	61,8 × 48,2 × 161,5 mm (2,4 × 1,9 × 6,4 pouces)
Poids (batterie incluse)	201 g

- **Nacelle**

Nom	Zenmuse M1
Modèle	ZM01
Dimensions	125,06 × 109,15 × 90,98 mm (pliée) (4,92 × 4,29 × 3,57 pouces)
Poids	300 g
Consommation	2,5 W
Plage angulaire de vibration	±0,03°
Portée Contrôlable	Pan : ±150° Roulis : ±25° Inclinaison : -125° à +35°
Portée Mécanique	Pan : ±165° Roulis : -50° à +90° Inclinaison : -140° à +50°
Vitesse contrôlable max.	120°/s
Largeur du téléphone mobile	58,6-84,8 mm (2,31-3,34 pouces)

- **Modèle sans fil**

Bluetooth Low Energy 4.0

- **Batterie intelligente**

Modèle	HB01-522365
Type	LiPo
Capacité	980 mAh
Énergie	10,8 Wh
Voltage	11,1 V
Température de chargement	5 à 40 °C (41 à 104 °F)
Température de Fonctionnement	0 à 40 °C (32 à 104 °F)

DJI propose différents accessoires en option pour l'Osmo Mobile. Visitez la boutique en ligne de DJI pour en savoir plus : <http://store.dji.com>

Pour en savoir plus, consultez le manuel de l'utilisateur : www.dji.com/product/osmo-mobile

※ Ce guide de démarrage rapide peut être modifié sans préavis.

OSMO est une marque commerciale de DJI.
Copyright © 2017 DJI Tous droits réservés.

Imprimé en Chine.

Dispositivo mobile OSMO

Il dispositivo mobile OSMO™ è un gimbal per telefono cellulare avanzato che trasforma il proprio telefono in una telecamera intelligente stabilizzandolo mentre si è in movimento. È facile da usare e offre potenti funzioni quali ActiveTrack e Motion Timelapse attraverso l'app DJI GO.

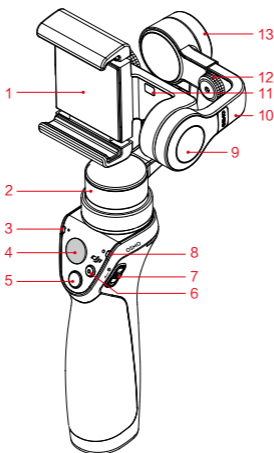

- 1 Supporto per dispositivo mobile
- 2 Motore di rotazione orizzontale (pan)
- 3 LED di stato della videocamera
- 4 Joystick
- 5 Pulsante dell'otturatore
- 6 Pulsante di registrazione
- 7 Interruttore di alimentazione

- 8 LED di stato del sistema
- 9 Motore di inclinazione
- 10 Braccio regolabile
- 11 Sensore di rilevamento del telefono cellulare
- 12 Manopola di regolazione del bilanciamento
- 13 Motore di rollio

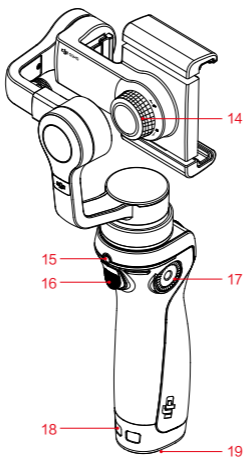

14 Manopola di bloccaggio del supporto

15 Porta di ricarica/aggiornamento

16 Grilletto

17 Supporto a rosetta DJI

18 Foro per cordino

19 Coperchio della batteria

※ Il telefono cellulare non è incluso.

1. Installare l'app DJI GO

Cercare "DJI GO" nell'App Store o in Google Play e installare l'applicazione sul proprio telefono cellulare.



DJI GO supporta iOS 8.0 (o versioni successive) e Android 4.4 (o versioni successive).

2. Preparare la batteria

Caricare completamente la batteria prima di usarla per la prima volta per attivarla, altrimenti il gimbal non funzionerà. Inserire la batteria come mostrato nella figura.

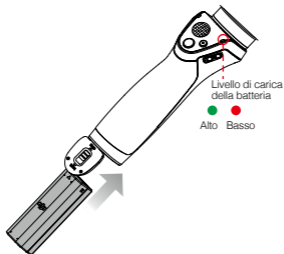

Per caricare il dispositivo mobile Osmo, collegare l'adattatore USB (non incluso) alla porta di ricarica utilizzando il cavo di alimentazione fornito.

La batteria è completamente carica quando il LED di stato del sistema diventa verde.
Tempo di carica dell'adattatore USB: 3 ore (quando si ricarica a 1 A)
Corrente di ricarica USB massima supportata: 2,1 A
Tempo di esecuzione massimo: 4,5 ore



Utilizzare il cavo di alimentazione solo con Osmo Mobile. Potrebbero verificarsi dei danni qualora il cavo di alimentazione venisse collegato a una porta di 3,5 mm di qualsiasi altro dispositivo.

3. Montare e bilanciare il telefono cellulare

A dispositivo Osmo Mobile spento, allentare la manopola di bloccaggio del supporto, posizionare il telefono cellulare sul relativo supporto e serrare la manopola per fissarne la posizione.

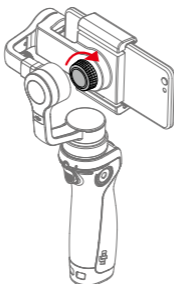

Il sistema è bilanciato se il telefono cellulare resta a livello quando viene rilasciato, bilanciato solo dal gimbal.

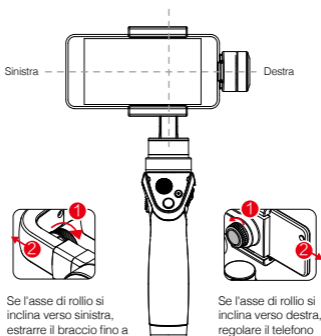

Se l'asse di rollio si inclina verso sinistra, estrarre il braccio fino a quando tale asse non resta a livello.

Se l'asse di rollio si inclina verso destra, regolare il telefono cellulare verso sinistra fino al livellamento dell'asse.



- Non accendere il dispositivo mobile Osmo senza un telefono cellulare collegato. Il dispositivo mobile Osmo non funziona se non viene rilevato alcun dispositivo dal sensore di rilevamento telefoni cellulari.
- È importante bilanciare il telefono cellulare al fine di ottenere prestazioni ottimali. Il dispositivo mobile Osmo deve essere bilanciato solo quando è spento.

4. Collegarsi all'app DJI GO



Attivare il Bluetooth sul telefono cellulare



Per procedere all'accensione:
e tenerlo premuto per 1,5 secondi

Portare nuovamente l'interruttore verso il basso
> Sleep

Portare l'interruttore verso il basso e tenerlo
premuta per circa 1,5 s > Power Off



Avviare l'app DJI GO e seguire le istruzioni
per il collegamento al dispositivo mobile
Osmo.



Attivare il dispositivo mobile Osmo se lo si utilizza
per la prima volta. Per farlo occorre una connessione
Internet.

5. Controlli



Utilizzare il joystick per ruotare o
inclinare il telefono cellulare.



Posizionare il telefono
cellulare manualmente.

La modalità SmoothTrack è attiva automaticamente per rendere più fluidi i movimenti della mano dell'utente.



Pulsante di registrazione: premere
una volta per avviare la registrazione,
premere nuovamente per interrompere la
registrazione.

Pulsante dell'otturatore: premere una volta
per scattare una foto. Tenere premuto per
lo scatto a raffica*.

• Grilletto

Tenerlo premuto per attivare la modalità di
blocco.

Toccarlo due volte per centrare il telefono
cellulare.

Toccarlo tre volte per passare dalla
fotocamera anteriore del telefono cellulare a
quella posteriore e viceversa.



Funzioni avanzate DJI GO:



ActiveTrack: contrassegnare un oggetto sullo schermo per
seguirne gli spostamenti.



Motion Timelapse: per scattare fotografie in timelapse da
diverse posizioni della fotocamera.

* Lo scatto a raffica è disponibile solo su iOS.

Caratteristiche tecniche

• Impugnatura

Dimensioni	61,8 × 48,2 × 161,5 mm (2,4 × 1,9 × 6,4 pollici)
Peso (batteria inclusa)	201 g

• Gimbal

Nome	Zenmuse M1
Modello	ZM01
Dimensioni	125,06 × 109,15 × 90,98 mm (piegato) (4,92 × 4,29 × 3,57 pollici)
Peso	300 g
Consumo	2,5 W
Intervallo di vibrazioni angolari	±0,03°
Intervallo controllabile	Rotazione: ±150° Rollio: ±25° Inclinazione (tilt): da -125° a +35°
Intervallo meccanico	Rotazione: ±165° Rollio: da -50° a +90° Inclinazione (tilt): da -140° a +50°
Velocità massima controllabile	120°/s
Intervallo di larghezza del telefono cellulare	58,6-84,8 mm (2,31-3,34 pollici)

• Wireless

Modello	Bluetooth a basso consumo energetico 4.0
---------	--

• Batteria intelligente

Modello	HB01-522365
Tipo	LiPo
Capacità	980 mAh
Energia	10,8 Wh
Tensione	11,1 V
Temperatura di ricarica	Da 5 °C a 40 °C (da 41 °F a 104 °F)
Temperatura di esercizio	Da 0 °C a 40 °C (da 32 °F a 104°F)

DJI fornisce vari accessori opzionali per il dispositivo Osmo Mobile. Per ulteriori informazioni, è possibile visitare il negozio online di DJI: <http://store.dji.com>

Per ulteriori informazioni, consultare il **Manuale utente**:
www.dji.com/product/osmo-mobile

※ Questa Guida di avvio rapido è soggetta a modifiche senza preavviso.

OSMO è un marchio di DJI.
Copyright © 2017 DJI Tutti i diritti riservati.

Stampato in Cina.

Osmo Mobile

De OSMO™ Mobile is een geavanceerde gimbal die je mobiele telefoon omdraait in een Smart Motion-camera door je telefoon te stabiliseren wanneer deze in beweging is. Hij is eenvoudig in het gebruik en krachtige functies zoals ActiveTrack en Motion Timelapse zijn beschikbaar via de DJI GO app.

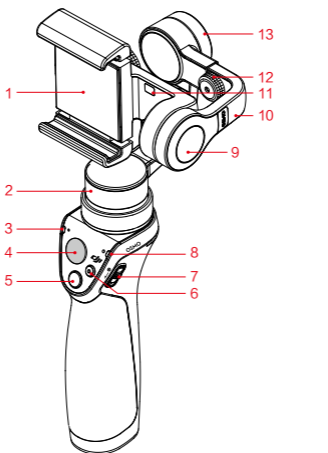

1 Houder mobiele telefoon

2 Panmotor

3 Camerastatus-LED

4 Joystick

5 Sluiterknop

6 Opnameknop

7 Aan/uit-schakelaar

8 Systeemstatus-LED

9 Tiltmotor

10 Verstelbare arm

11 Detectiesensor mobiele
telefoon

12 Balans

Instelknop

13 Rolmotor

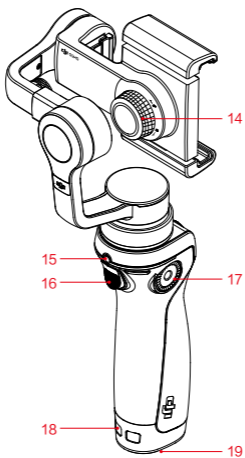

- 14 Vergrendelknophouder
- 15 Oplaad-/upgradepoort
- 16 Trigger
- 17 DJI Rozetbevestiging
- 18 Koordbevestigingsopening
- 19 Accu-afdekking

※ mobiele telefoon niet erbij inbegrepen.

1. DJI GO-app installeren

Zoek 'DJI GO' in de App Store of Google Play en installeer de app op je mobiele telefoon.



DJI GO ondersteunt iOS 8.0 (of hoger) en Android 4.4 (of hoger).

2. Accu voorbereiden

Laad de accu vóór het eerste gebruik volledig op om deze te activeren, anders zal de gimbal niet werken.

Plaats de accu zoals aangegeven.



Om de Osmo Mobile op te laden, sluit je de USB-adapter (niet meegeleverd) aan op de oplaadpoort met gebruik van de meegeleverde voedingskabel. De accu is volledig opgeladen, wanneer de systeemstatus-LED onafgebroken groen is.

Oplaadtijd USB-adapter: 3 uur (bij opladen op 1 A)

Maximum USB-ondersteunde oplaadstroom: 2,1A

Maximale looptijd: 4,5 uur



Gebruik de Power Cable alleen met de Osmo. Als de Power Cable aangesloten wordt op een 3.5mm poort van een ander apparaat kan er schade ontstaan.

3. Bevestig en balanceer de mobiele telefoon

Maak, wanneer de Osmo Mobile is uitgeschakeld, de vergrendelknopouder los, plaats de mobiele telefoon in de mobiele-telefoonhouder en draai de knop vast om het geheel vast te zetten.

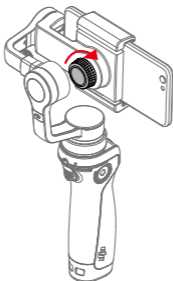

Het systeem is in balans als de mobiele telefoon waterpas blijft wanneer deze wordt losgelaten en alleen in evenwicht wordt gehouden door de gimbal.

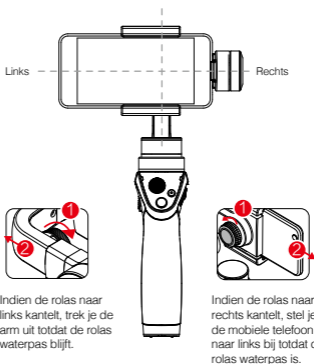

Indien de rolas naar links kantelt, trek je de arm uit totdat de rolas waterpas blijft.

Indien de rolas naar rechts kantelt, stel je de mobiele telefoon naar links bij totdat de rolas waterpas is.



- Schakel de Osmo Mobile niet in zonder een mobiele telefoon. De Osmo Mobile functioneert niet als de mobiele telefoon-detectiesensor geen apparaat detecteert.
- Het is belangrijk de mobiele telefoon te balanceren voor het bereiken van optimale prestaties. De Osmo Mobile mag alleen worden gebalanceerd wanneer deze is uitgeschakeld.

4. Verbinden met de DJI GO app



Schakel Bluetooth in op je mobiele telefoon



Om in te schakelen: Druk in en ingedrukt houden gedurende 1,5 s

Druk opnieuw in > Sleep (slaapstand)
Druk in en ingedrukt houden gedurende 1,5 s > Power Off (uitschakelen)



Open de DJI GO-app en volg de instructies voor de verbinding met de Osmo Mobile.



Activeer de Osmo Mobile wanneer je deze voor de eerste keer gebruikt. Hier is een internetverbinding nodig.

5. Bedieningselementen



Gebruik de joystick om de mobiele telefoon te pannen of te kantelen.



Positioneer de mobiele telefoon meteen handmatig.

SmoothTrack Mode wordt automatisch ingeschakeld om schokkerige bewegingen af te vlakken.



Opnameknop: Druk eenmaal om de opname te starten en nogmaals op de opname te stoppen.

Sluiterknop: Druk eenmaal op de knop om een foto te nemen. Druk op de knop en houd deze ingedrukt voor een opnamereeks*.

• Trigger

Houd ingedrukt om de vergrendelingsmodus in te schakelen.
Tik twee keer om de mobiele telefoon te centreren.
Tik drie keer om te schakelen tussen de camera's vóór en achter van de mobiele telefoon.



DJI GO geavanceerde functies:



ActiveTrack: Markeer een voorwerp op het scherm om het te volgen terwijl het beweegt.



Motion Timelapse: Voor het vastleggen van een bewegende timelapse-video vanuit verschillende cameraposities.

* Opnamereeks is alleen beschikbaar op iOS.

Specificaties

- **Handgreep**

Afmetingen	2.4x1.9x6.4 inch (61,8x48,2x161,5 mm)
Gewicht (inclusief accu)	201 g

- **Gimbal**

Naam	Zenmuse M1
Model	ZM01
Afmetingen	4.92x4.29x3.57 inch (gevouwen) 125,06x109,15x90,98 mm
Gewicht	300 g
Verbruik	2.5 W
Bereik torsietrillingen	±0,03°
Controleerbaar bereik	Pan: ± 150° Rol: ± 25° Kanteling: -125° tot +35°
Mechanisch bereik	Pan: ± 165° Rol: -50° tot +90° Kanteling: -140° tot +50°
Maximum controleerbare snelheid	120°/s
Reikwijdte mobiele telefoon	2,31-3,34 inch (58,6-84,8 mm)

- **draadloos**

Model	Bluetooth Low Energy 4.0
-------	--------------------------

- **Intelligent Battery**

Model	HB01-522365
Type	LiPo
Capaciteit	980 mAh
Energie	10,8 Wh
Spanning	11,1 V
Oplaadtemperatuur	5 ° tot 40 °C (41 ° tot 104 °F)
Oplaadtemperatuur	0 ° tot 40 °C (32 ° tot 104 °F)

DJI levert diverse optionele accessoires voor de Osmo Mobile. Ga voor meer informatie naar de DJI Online Store: <http://store.dji.com>

Lees de gebruikershandleiding voor meer informatie:
www.dji.com/product/osmo-mobile

※ Deze Snelstartgids is onderhevig aan wijzigingen zonder voorafgaande kennisgeving.

OSMO is een handelsmerk van DJI.
Copyright © 2017 DJI Alle rechten voorbehouden.

Gedrukt in China.

Osmo Mobile

O OSMO™ Mobile é um balanceiro avançado que transforma o seu telemóvel numa câmara de movimento inteligente, estabilizando-a enquanto em movimento. É fácil de usar e dispõe de características poderosas, tais como a ActiveTrack e a Motion Timelapse, que estão disponíveis através da aplicação DJI GO.

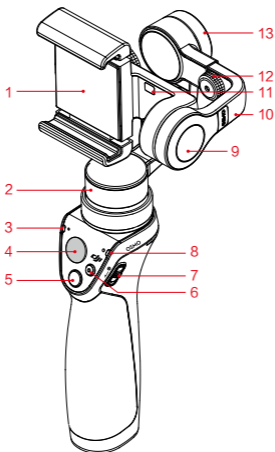

- | | |
|----------------------------------|-----------------------------------|
| 1 Suporte para telemóvel | 9 Motor de inclinação |
| 2 Motor de varrimento horizontal | 10 Braço ajustável |
| 3 LED de estado da câmara | 11 Sensor de deteção do telemóvel |
| 4 Joystick | 12 Equilíbrio Manípulo de ajuste |
| 5 Botão do obturador | 13 Motor de rotação |
| 6 Botão de gravação | |
| 7 Interruptor de ligar/desligar | |
| 8 LED de estado do sistema | |

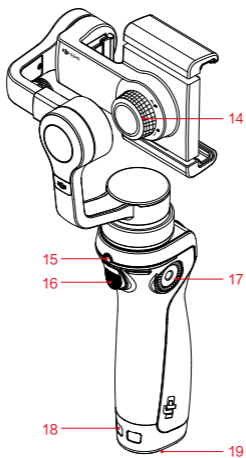

- 14 Manípulo de bloqueio do suporte
- 15 Porta de carga/Atualização
- 16 Acionador
- 17 Suporte em roseta DJI
- 18 Orifício de segurança
- 19 Tapa da bateria

※ Telemóvel não incluído.

1. Instale a aplicação DJI GO

Pesquise "DJI GO" na App Store ou no Google Play e instale a aplicação no seu telemóvel.



A DJI GO é compatível com o iOS 8.0 (ou posterior) e Android 4.4 (ou posterior).

PT

2. Prepare a bateria

Carregue totalmente a bateria antes de a utilizar pela primeira vez para a ativar; caso contrário, o balanceiro não funcionará.

Insira a bateria conforme indicado.

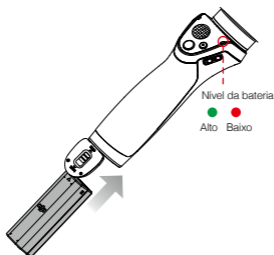

Para carregar o Osmo Mobile, ligue o adaptador USB (não incluído) à porta de carga utilizando o cabo de alimentação fornecido.

O LED de estado do sistema mostra uma luz verde continuamente acesa quando a bateria está completamente carregada.

Tempo de carga do adaptador USB:
3 horas (quando carrega a 1 A)

Corrente de carga máxima suportada do USB: 2,1 A

Tempo máximo de funcionamento: 4,5 horas



Somente utilize o cabo de alimentação com o Osmo. Poderá ocorrer danos se conectá-lo com outro dispositivo de portas de 3,5mm.

3. Monte e equilibre o telemóvel

Com o Osmo Mobile desligado, desaperte o manípulo de bloqueio do suporte, coloque o telemóvel no suporte para telemóvel e aperte o manípulo para fixar a respetiva posição.

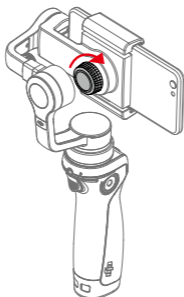

O sistema está equilibrado se o telemóvel permanecer nivelado; quando for libertado, equilibrado apenas pelo balanceiro.



- Não ligue o Osmo Mobile sem um telemóvel. O Osmo Mobile não funcionará se o sensor de deteção de telemóvel não detetar um telemóvel.
- É importante equilibrar o telemóvel para alcançar um desempenho perfeito. O Osmo Mobile apenas deve ser equilibrado quando estiver desligado.

4. Ligue a aplicação DJI GO



Ative o Bluetooth no seu telemóvel



Para ligar: Puxe para baixo e mantenha premido durante 1,5 s

Volte a puxar para baixo > Sleep

Puxe para baixo e mantenha premido durante 1,5 s > Desligar



Inicie a aplicação DJI GO e, de seguida, siga as instruções para ligar o Osmo Mobile.



Ative o Osmo Mobile quando o utilizar pela primeira vez. A ativação requer uma ligação à Internet.

5. Controlos



Utilize o joystick para deslocar ou inclinar o telemóvel.

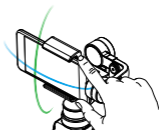

Posicione o telemóvel diretamente à mão.

O SmoothTrack Mode é acionado automaticamente para suavizar movimentos bruscos.



Botão de gravação: Prima uma vez para iniciar a gravação e prima novamente para a interromper.

Botão do obturador: Prima uma vez para tirar uma fotografia. Prima e mantenha premido para captura contínua*.

• Acionador

Mantenha premido para ativar o modo de bloqueio.
Toque duas vezes para centrar o telemóvel.
Toque três vezes para alternar entre as câmaras frontal e traseira do telemóvel.



Funções avançadas da aplicação DJI GO



ActiveTrack: Marque um objeto no ecrã para acompanhar o respetivo movimento.



Motion Timelapse: Para captar um vídeo com intervalo de tempo em movimento a partir de diferentes posições da câmara.

* A captura contínua só está disponível no iOS.

Especificações

• Pega

Dimensões	2,4 × 1,9 × 6,4 polegadas (61,8 × 48,2 × 161,5 mm)
Peso (bateria incluída)	201 g

• Balanceiro

Nome	Zenmuse M1
Modelo	ZM01
Dimensões	4,92 × 4,29 × 3,57 polegadas (dobrado) 125,06 × 109,15 × 90,98 mm
Peso	300 g
Consumo	2,5 W
Amplitude de vibração angular	±0,03°
Amplitude controlável	Varrimento: ±150° Rotação: ±25° Inclinação: -125° a +35°
Amplitude mecânica	Varrimento: ±165° Rotação: -50° a +90° Inclinação: -140° a +50°
Velocidade controlável máx.	120°/s
Amplitude da largura do telemóvel	2,31 - 3,34 polegadas (58,6 - 84,8 mm)

• Sem fios

Modelo	Bluetooth Low Energy 4.0
--------	--------------------------

• Intelligent Battery

Modelo	HB01-522365
Tipo	LiPo
Capacidade	980 mAh
Energia	10,8 Wh
Tensão	11,1 V
Temperatura de carga	5 °C a 40 °C (41 °F a 104 °F)
Temperatura de funcionamento	0 °C a 40 °C (32 °F a 104 °F)

A DJI dispõe de vários acessórios opcionais para o Osmo Mobile. Visite a loja online da DJI para obter mais informações: <http://store.dji.com>

Para mais informações, consulte o manual do utilizador:
www.dji.com/product/osmo-mobile

※ Este guia de início rápido está sujeito a alterações sem aviso prévio.

OSMO é uma marca comercial da DJI.
Copyright © 2017 DJI Todos os direitos reservados.

Impresso na China.

Osmo Mobile

OSMO™ Mobile представляет собой усовершенствованный стабилизатор мобильного телефона, уравнивающий устройство во время движения и превращающий его в подвижную камеру. Он прост в использовании и обладает мощными функциями ActiveTrack и Motion Timelapse, доступными в приложении DJI GO.

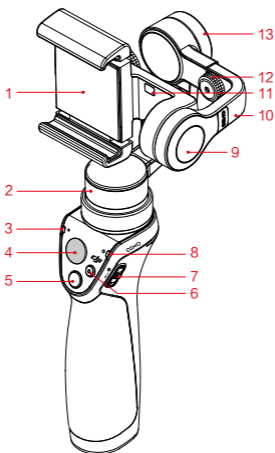

- 1 Держатель мобильного устройства
- 2 Электродвигатель поворота
- 3 Светодиодный индикатор состояния камеры
- 4 Джойстик
- 5 Кнопка спуска затвора
- 6 Кнопка записи
- 7 Выключатель питания
- 8 Светодиодный индикатор состояния системы
- 9 Электродвигатель наклона
- 10 Регулируемый рычажок

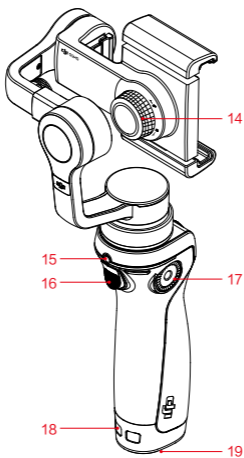

- 11 Датчик обнаружения мобильного телефона
- 12 Регулятор балансировки
- 13 Электродвигатель крена
- 14 Регулятор ширины держателя
- 15 Порт зарядки/обновления
- 16 Кнопка блокировки
- 17 Крепление DJI Rosette
- 18 Проушина для ремня
- 19 Крышка аккумулятора

※ Мобильный телефон не входит в комплект поставки.

1. Установите приложение DJI GO

Найдите приложение DJI GO в App Store или Google Play и установите его на мобильный телефон.



DJI GO поддерживает iOS 8.0 (или более позднюю версию) или Android 4.4 (или более позднюю версию).

RU

2. Подготовьте аккумулятор

Полностью зарядите аккумулятор перед первым использованием, чтобы активировать его, в противном случае стабилизатор не будет работать. Установите аккумулятор, как показано на рисунке.

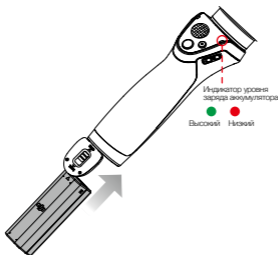

Для зарядки Osmo Mobile подключите адаптер USB (не входит в комплект) к разъему для зарядки с помощью предоставляемого кабеля питания. Аккумулятор полностью заряжен, когда индикатор состояния системы непрерывно светится зеленым.

Время зарядки адаптера USB: 3 часа
(во время зарядки при силе тока 1 A)

Максимальный поддерживаемый ток зарядки USB: 2,1 A

Макс. время работы: 4,5 часа



Кабель питания следует использовать только с Osmo Mobile. Использование кабеля питания с другими устройствами может привести к повреждению устройства.

3. Установите и сбалансируйте мобильный телефон

Перед включением Osmo Mobile ослабьте запорный рычаг держателя, поместите мобильный телефон в держатель и затяните регулятор ширины держателя для надежной фиксации.

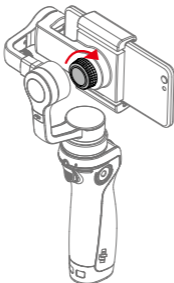

Система сбалансирована, если мобильный телефон сохраняет горизонтальное положение после того, как его отпустили, а балансировку обеспечивает только стабилизатор.

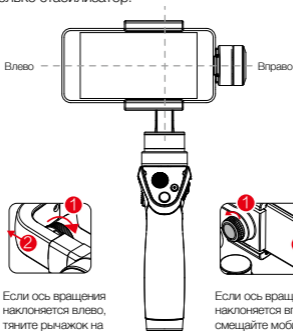

Если ось вращения наклоняется влево, тяните рычажок на себя, пока она не выровняется.

Если ось вращения наклоняется вправо, смещайте мобильный телефон влево, пока она не выровняется.



- Не включайте питание на Osmo Mobile без мобильного телефона. Osmo Mobile не будет работать, если датчик обнаружения мобильного телефона не обнаружит мобильное устройство.
- Для оптимальной работы важно сбалансировать мобильный телефон. Osmo Mobile можно балансировать только при отключенном питании.

4. Подключитесь к приложению DJI GO



Включите Bluetooth на вашем мобильном телефоне



Для включения: и удерживайте в течение 1,5 с.
Сдвиньте еще раз > Переход в режим ожидания
Сдвиньте и удерживайте в течение 1,5 с > Выключение питания



Запустите приложение DJI GO и следуйте инструкциям по подключению Osmo Mobile.



Если вы используете Osmo Mobile впервые, выполните процедуру активации. Для этого потребуется соединение с Интернет.

5. Органы управления



Используйте джойстик для поворота или наклона мобильного телефона.

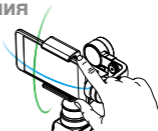

Вручную разместите мобильный телефон.

Режим SmoothTrack включается автоматически для сглаживания резких движений.



Кнопка записи: нажмите один раз, чтобы начать запись, и еще раз, чтобы остановить ее.

Кнопка затвора: нажмите один раз, чтобы сделать фотографию. Нажмите и удерживайте для серийной съемки*.

- **Кнопка блокировки**
Удерживайте для активации режима блокировки.
Нажмите дважды для центровки мобильного телефона.
Нажмите три раза для переключения между передней и задней камерами мобильного телефона.



Расширенные функции DJI GO:



Функция ActiveTrack: отметьте объект на экране для отслеживания его перемещения.



Функция Motion Timelapse: для интервальной съемки в движении из разных положений камеры.

* Серийная съемка поддерживается только операционной системой iOS.

Технические характеристики

- **Рукоятка**

Размеры	61,8×48,2×161,5 мм (2,4×1,9×6,4 дюйма)
Масса (с аккумулятором)	201 г
- **Стабилизатор**

Наименование	Zenmuse M1
Модель	ZM01
Размеры в сложенном состоянии	125,06×109,15×90,98 мм 4,92×4,29×3,57 дюйма
Масса	300 г
Энергопотребление	2,5 Вт
Диапазон угловой вибрации	±0,03°
Рабочий диапазон углов вращения	Поворот: ±150° Крен: ±25° Наклон: от -125° до +35°
Механический диапазон углов вращения	Поворот: ±165° Крен: от -50° до +90° Наклон: от -140° до +50°
Максимальная контролируемая скорость	120°/с
Допустимая ширина мобильного телефона	58,6-84,8 мм (2,31-3,34 дюйма)
- **Беспроводная связь**

Модель	Bluetooth Low Energy 4.0
--------	--------------------------
- **Аккумулятор Intelligent Battery**

Модель	NB01-522365
Тип	Литий-полимерный
Емкость	980 мАч
Энергия	10,8 Втч
Напряжение	11,1 В
Диапазон температур зарядки	от 5 до 40 °С (от 41 до 104 °F)
Диапазон рабочих температур	от 0 до 40 °С (от 32 до 104 °F)

DJI предоставляет различные комплектующие для Osmo Mobile. Для получения дополнительной информации посетите онлайн-магазин DJI <http://store.dji.com>

Дополнительную информацию можно найти в руководстве пользователя: www.dji.com/product/osmo-mobile

※ Это Краткое руководство пользователя может быть изменено без предварительного уведомления.

OSMO является товарным знаком компании DJI.
Copyright © 2017 DJI Все права защищены.

Напечатано в Китае.

Compliance Information

FCC Compliance Notice

This device complies with Part 15 of the FCC Rules. Operation is subject to the following two conditions: (1) This device may not cause harmful interference, and (2) This device must accept any interference received, including interference that may cause undesired operation.

changes or modifications not expressly approved by the party responsible for compliance could void the user's authority to operate the equipment.

This equipment has been tested and found to comply with the limits for a Class B digital device, pursuant to Part 15 of the FCC Rules. These limits are designed to provide reasonable protection against harmful interference in a residential installation. This equipment generates, uses and can radiate radio frequency energy and, if not installed and used in accordance with the instructions, may cause harmful interference to radio communications. However, there is no guarantee that interference will not occur in a particular installation.

If this equipment does cause harmful interference to radio or television reception, which can be determined by turning the equipment off and on, the user is encouraged to try to correct the interference by one or more of the following measures:

- Reorient or relocate the receiving antenna.
- Increase the separation between the equipment and receiver.
- Connect the equipment into an outlet on a circuit different from that to which the receiver is connected.
- Consult the dealer or an experienced radio/TV technician for help.

RF Exposure Information

This equipment complies with FCC radiation exposure limits set forth for an uncontrolled environment .

This transmitter must not be co-located or operating in conjunction with any other antenna or transmitter.

IC RSS Warning

This device complies with Industry Canada license-exempt RSS standard(s). Operation is subject to the following two conditions: (1) this device may not cause interference, and (2) this device must accept any interference, including interference that may cause undesired operation of the device.

Le présent appareil est conforme aux CNR d'Industrie Canada applicables aux appareils radio exempts de licence. L'exploitation est autorisée aux deux conditions suivantes : (1) l'appareil ne doit pas produire de brouillage, et (2) l'utilisateur de l'appareil doit accepter tout brouillage

radioélectrique subi, même si le brouillage est susceptible d'en compromettre le fonctionnement.

RF Exposure Information:

This equipment complies with IC radiation exposure limits set forth for an uncontrolled environment .

This transmitter must not be co-located or operating in conjunction with any other antenna or transmitter.

CAN ICES-3 (B)/NMB-3(B)

- (1) 이 기기는 가정용으로 전자파적합등록을 한 기기로서 주거지역에서는 물론 모든 지역에서 사용할 수 있습니다.
- (2) 당해 무선설비는 전파혼신 가능성이 있으므로 인명안전과 관련된 서비스는 할 수 없음.

根據 NCC 低功率電波輻射性電機管理辦法 規定：

- (1) 第十二條經型式認證合格之低功率射頻電機，非經許可，公司、商號或使用者均不得擅自變更頻率、加大功率或變更原設計之特性及功能。
- (2) 第十四條低功率射頻電機之使用不得影響飛航安全及干擾合法通信；經發現有干擾現象時，應立即停用，並改善至無干擾時方得繼續使用。
前項合法通信，指依電信法規定作業之無線電通信。低功率射頻電機須忍受合法通信或工業、科學及醫療用電波輻射性電機設備之干擾。

EU Compliance Statement: SZ DJI TECHNOLOGY CO., LTD. hereby declares that this device is in compliance with the essential requirements and other relevant provisions of the R&TTE Directive.

A copy of the EU Declaration of Conformity is available online at www.dji.com/euro-compliance



EU contact address: DJI GmbH, Industrie Strasse. 12, 97618, Niederlauer, Germany

เครื่องโทรคมนาคมและ อุปกรณ์นี้ มีความสอดคล้องตามข้อกำหนดของ กทช.

La operación de este equipo está sujeta a las siguientes dos condiciones: (1) es posible que este equipo o dispositivo no cause interferencia perjudicial y (2) este equipo o dispositivo debe aceptar cualquier interferencia, incluyendo la que pueda causar su operación no deseada."

Este equipamento opera em caráter secundário, isto é, não tem direito a proteção contra interferência prejudicial, mesmo de estações do mesmo tipo, e não pode causar interferência a sistemas operando em caráter primário

DJI Support

DJI 技术支持

DJI 技術支援

DJI サポート

DJI 지원

DJI Support

Asistencia técnica de DJI

Assistance DJI

Assistenza DJI

DJI-ondersteuning

Suporte DJI

Техническая поддержка DJI

<http://www.dji.com/support>

If you have any questions about this document, please contact DJI by sending a message to **DocSupport@dji.com**.

如果您对说明书有任何疑问或建议，请通过以下电子邮箱联系我们：**DocSupport@dji.com**。

OSMO MOBILE

www.dji.com