

Multilingual Version

[English](#)

[Français](#)

[Español](#)

[Italiano](#)

[日本語](#)

[Deutsch](#)

[中文](#)

[عربي](#)

960H DVR

User Manual

- **Intelligent Video Surveillance**
- **GUI Display with USB Mouse Control**

Please read instructions thoroughly before operation and retain it for future reference.

For the actual display & operation, please refer to your DVR in hand.

IMPORTANT SAFEGUARD



CAUTION



RISK OF ELECTRIC SHOCK

CAUTION:

To reduce the risk of electric shock, do not expose this apparatus to rain or moisture. Only operate this apparatus from the type of power source indicated on the label. The company shall not be liable for any damages arising out of any improper use, even if we have been advised of the possibility of such damages.



The lightning flash with arrowhead symbol, within an equilateral triangle, is intended to alert the user to the presence of uninsulated "dangerous voltage" within the product's enclosure that may be of sufficient magnitude to constitute a risk of electric shock to persons.



This exclamation point within an equilateral triangle is intended to alert the user to the presence of important operating and maintenance (servicing) instructions in the literature accompanying the appliance.



All lead-free products offered by the company comply with the requirements of the European law on the Restriction of Hazardous Substances (RoHS) directive, which means our manufacture processes and products are strictly "lead-free" and without the hazardous substances cited in the directive.



The crossed-out wheeled bin mark symbolizes that within the European Union the product must be collected separately at the product end-of-life. This applies to your product and any peripherals marked with this symbol. Do not dispose of these products as unsorted municipal waste. Contact your local dealer for procedures for recycling this equipment.



This apparatus is manufactured to comply with the radio interference requirements.

Federal Communications Commission Interference Statement

This equipment has been tested and found to comply with the limits for a Class A digital device, pursuant to Part 15 of the FCC Rules. These limits are designed to provide reasonable protection against harmful interference when the equipment is operated in a commercial environment. This equipment generates, uses, and can radiate radio frequency energy and, if not installed and used in accordance with the instruction manual, may cause harmful interference to radio communications. Operation of this equipment in a residential area is likely to cause harmful interference in which case the user will be required to correct the interference at his own expense.

Trademark Acknowledgements



(EagleEyes) - The trademark application is filed and under process in the U.S. and other countries.

iPhone® is the registered trademark of Apple Inc.

BlackBerry® and related trademarks, names and logos are the property of Research In Motion Limited and are registered and/or used in the U.S. and countries around the world. Used under license from Research In Motion Limited.

Android™ is a trademark of Google Inc. Use of this trademark is subject to Google Permissions.

Microsoft®, Windows®, Internet Explorer®, Mozilla® Firefox®, Google Chrome™, Safari®, QuickTime®, Windows® Mobile & Symbian® mentioned in this document are the registered trademarks of their respective holders.

Disclaimer

The information in this manual was current when released. We reserve the right to revise or remove any content in this manual at any time. We do not warrant or assume any legal liability or responsibility for the accuracy, completeness, or usefulness of this manual. For the actual display & operation, please refer to your DVR in hand. The content of this manual is subject to change without notice.

Grounding

This is a Safety Class 1 Product (provided with a protective earthing ground incorporated in the power cord). The mains plug shall only be inserted in a socket outlet provided with a protective earth contact. Any interruption of the protective conductor inside or outside of the instrument is likely to make the instrument dangerous. Intentional interruption is prohibited.

Water & Moisture

Do not expose this product to dripping or splashing and that no objects filled with liquids, such as vases, shall be placed on the product.

MPEG4 Licensing

THIS PRODUCT IS LICENSED UNDER THE MPEG-4 VISUAL PATENT PORTFOLIO LICENSE FOR THE PERSONAL AND NON-COMMERCIAL USE OF A CONSUMER FOR (i) ENCODING VIDEO IN COMPLIANCE WITH THE MPEG-4 VISUAL STANDARD ("MPEG-4 VIDEO") AND/OR (ii) DECODING MPEG-4 VIDEO THAT WAS ENCODED BY A CONSUMER ENGAGED IN A PERSONAL AND NON-COMMERCIAL ACTIVITY AND/OR WAS OBTAINED FROM A VIDEO PROVIDER LICENSED BY MPEG LA TO PROVIDE MPEG-4 VIDEO. NO LICENSE IS GRANTED OR SHALL BE IMPLIED FOR ANY OTHER USE. ADDITIONAL INFORMATION INCLUDING THAT RELATING TO PROMOTIONAL INTERNAL AND COMMERCIAL USES AND LICENSING MAY BE OBTAINED FROM MPEG LA, LLC. SEE [HTTP://WWW.MPEGLA.COM](http://www.mpegla.com).

GPL Licensing



This product contains codes which are developed by Third-Party-Companies and which are subject to the GNU General Public License ("GPL") or the GNU Lesser Public License ("LGPL").

The GPL Code used in this product is released without warranty and is subject to the copyright of the corresponding author.

Further source codes which are subject to the GPL-licenses are available upon request.

We are pleased to provide our modifications to the Linux Kernel, as well as a few new commands, and some tools to get you into the code. The codes are provided on the FTP site, and please download them from the following site or you can refer to your distributor:

<http://download.dvrtw.com.tw/GPL/DVR/H-Series/linux.tar.gz>

TABLE OF CONTENTS

1. HARDWARE OVERVIEW	1
1.1 Package Content	1
1.2 Front Panel	1
1.3 Rear Panel	2
2. CONNECTION AND SETUP	4
2.1 SATA Hard Disk Installation	4
2.2 Camera Connection	7
2.2.1 Normal / DCCS Camera	7
2.2.2 PTZ Camera	7
2.3 External Device Connection	8
2.4 DVR Power On	9
2.5 Date and Time Setting	9
2.6 Clear Hard Disk	10
2.7 Password Setting	10
2.8 Examining DCCS Signal Transmission	11
3. USER INTERFACE	12
3.1 DVR Access	12
3.2 Live Page	12
3.1.1 DVR Status	12
3.1.2 Channel Status	13
3.1.3 Record-related Icons	13
3.3 Quick Menu Bar	13
3.4 Main Menu	14
4. FREQUENTLY-USED FUNCTIONS	15
4.1 Key Lock / Unlock	15
4.2 User Level Creation	15
4.3 PTZ Control	16
4.4 Playback	18
4.4.1 Playback Control	18
4.4.2 Event Search	18
4.4.3 Audio Playback	18
4.5 Video Backup	19
4.6 Video Playback on PC (.dv5)	20
4.6.1 Convert the file format to AVI	20
4.7 Digital Zoom	20
5. MAIN MENU	21
5.1 QUICK START	21
5.1.1 GENERAL	21
5.1.2 TIME SETUP	22
5.1.3 DAYLIGHT	23
5.2 SYSTEM	23
5.2.1 ACCOUNT	23
5.2.2 TOOLS	24
5.2.3 SYSTEM INFO	25
5.2.4 BACKUP DATA	26
5.2.5 BACKUP LOG	28
5.2.6 REGULAR REPORT	29
5.3 EVENT INFORMATION	29

5.3.1 QUICK SEARCH	29
5.3.2 EVENT SEARCH.....	30
5.3.3 HDD INFO	31
5.3.4 EVENT LOG	31
5.4 ADVANCED CONFIG.....	31
5.4.1 CAMERA	31
5.4.2 DETECTION.....	32
5.4.3 ALERT	33
5.4.4 NETWORK	34
5.4.5 DISPLAY.....	37
5.4.6 RECORD.....	38
5.4.7 DEVICES.....	39
5.4.8 DCCS	40
5.4.9 IVS.....	41
5.4.10 NOTIFY	45
5.4.11 MULTICASTING	50
5.5 SCHEDULE SETTING.....	51
5.5.1 RECORD / DETECTION / ALARM IN / ALARM OUT / PUSH VIDEO / BUZZER.....	51
6. REMOTE OPERATION.....	52
6.1 Supplied Licensed Software.....	52
6.1.1 Installation & Network Connection.....	52
6.1.2 Control Panel Overview	53
6.1.3. General Operation	55
6.1.4. E-Map.....	57
6.2 Web Browser	63
6.2.1 Event Playback & Download.....	65
6.2.2 IVS Statistics.....	66
6.2 Mobile Devices.....	66
6.2.1 Prerequisites.....	67
6.2.2 Where to download.....	67
6.2.3 Setup	67
APPENDIX 1 SPECIFICATIONS.....	69
APPENDIX 2 PIN CONFIGURATION.....	89
APPENDIX 3 PUSH VIDEO CONFIGURATION	90
A3.1 PIN Connection	90
A3.2 Configuration	91
APPENDIX 4 MOBILE SURVEILLANCE VIA EAGLEEYES	93
A4.1 Prerequisites.....	93
A4.2 Where to download.....	93
APPENDIX 5 SET PUSH VIDEO.....	94
A5.1 Prerequisite	94
A5.2 Enable Push Video	94
A5.2.1 From iOS Mobile Device (iPhone / iPad).....	94
A5.2.2 From Android™ Mobile Device.....	95
APPENDIX 6 COMPATIBLE USB FLASH DRIVE LIST	96
APPENDIX 7 COMPATIBLE SATA HDD LIST.....	97
APPENDIX 8 MAIN MENU STRUCTURE.....	98
APPENDIX 9 DVR BATTERY REPLACEMENT	100
APPENDIX 10 DVD WRITER INSTALLATION	101

1. HARDWARE OVERVIEW

Note: The functions on the front panel and rear panel may vary, depending on the model you have.

1.1 Package Content

> Standard Package





- | | |
|---|--|
| <input type="checkbox"/> DVR | <input type="checkbox"/> HDD screws |
| <input type="checkbox"/> Adapter & power cord | <input type="checkbox"/> Manual for IR remote controller |
| <input type="checkbox"/> IR remote controller | |

> Optional Accessories

- | | |
|--|---------------------------------------|
| <input type="checkbox"/> IR Receiver extension cable | <input type="checkbox"/> CD manual |
| <input type="checkbox"/> USB Mouse | <input type="checkbox"/> HDD brackets |

1.2 Front Panel

1) LED Indicators

-  DVR is powered on.
-  The hard disk is reading or recording.
-  An alarm is triggered.
-  Timer recording is on.
-  Under playback status.

2) CH1 ~ 16 / 1 ~ 8 / 1 ~ 4

Press the channel number buttons to select the channel to display.

3)

Press to show the 4 channel display mode.

4) SEQ

Press to display each channel in full screen one by one starting from CH1. When the last channel is displayed, it will repeat from CH1 again. To exit this mode, press "SEQ" again.

5) SLOW

In the playback mode, press to show slow playback.

6) ZOOM

Press to enlarge the picture of selected channel in the FRAME or FIELD recording mode.

7) PLAY

Press to playback the latest recorded data.

8) LIST (Event List Search)

Press to quickly search the recorded files by event types, or select FULL to show all the event logs.

To quickly search the time you want, select "QUICK SEARCH". For details, please refer to "5.4.1 QUICK SEARCH" in the user manual.

9) MENU

Press "MENU" to enter the main menu.

10) ENTER

Press "ENTER" to confirm the setting.

11) II (▲) / ■ (▼) / ◀ (◀) / ▶ (▶)

Press ▲ / ▼ / ◀ / ▶ to move up / down / left / right.

In the playback mode:

Press “II” to pause playback.

Press “■” to stop playback.

Press “▶” to fast forward.

Press “◀” to fast rewind.

12) AUDIO (SLOW + ZOOM)

Press “SLOW” + “ZOOM” to select live or playback audio from audio channel 1~4.

 Live audio from audio channel 1~4
(indicated in white).

 Playback audio from audio channel 1~4
(indicated in yellow).

 Audio channel unselected

13) P.T.Z. (⊞ + SEQ)

Press “⊞” + “SEQ” at the same time to enter / exit the PTZ control mode.

14) USB port

There are two USB ports on the front panel, one for connecting your USB mouse for mouse control, and the other one for connecting your USB flash drive for video backup.

Note: It's not allowed to have two USB mice or two USB flash drives connected on the front panel.

Note: For the compatible USB flash drive list, please refer to “APPENDIX 6 COMPATIBLE USB FLASH DRIVE LIST” at page 96.

15) ▲ (For selected models only)

Press “▲” to eject the disk tray of the DVD writer.

1.3 Rear Panel

1) 75Ω / HI-IMPEDANCE (For selected models only)

When using VIDEO LOOP, switch to HI-IMPEDANCE. If not, switch to 75Ω.

2) VIDEO IN: Connect to the video connector of a camera.

VIDEO LOOP (For selected models only): Video output connector.

Note: The DVR will automatically detect the video system of the camera, please make sure that the cameras are properly connected to the DVR and power-supplied before the DVR is turned on.

3) AUDIO IN (1~4)

Connect to the audio connector of a camera if the camera supports audio recording.

Note: To make a video backup with audio, make sure the camera which supports the audio function is connected to the video-in channel and audio-in channel. For example, the audio data from audio CH1 will be recorded with the video data from video CH1.
For 16CH models, the audio CH1 ~ CH4 are corresponding to video CH1 ~ CH4 respectively.

4) AUDIO OUT (1~2)

Connect to a speaker with 1 mono audio output.

5) CALL (For selected models only)

Connect to a monitor specific for sequence display.

6) HDMI

Connect to the HDMI port of the monitor which supports HDMI video output.

Note: Dual video outputs via both VGA and HDMI ports are supported.

7) VGA

Connect to the VGA port of the monitor which supports VGA video output.

Note: Dual video outputs via both VGA and HDMI ports are supported.

8) IR

Connect the IR receiver extension line for remote control.

9) eSATA *(For selected models only)*

This port is used to connect a storage device supporting eSATA interface; for instance, an external hard disk or a disk array.

Note: Please purchase a disk array supporting Linux system to ensure your DVR to work properly.

Note: If the disk array is not connected or detected well, check the mode of your disk array, or do a reset default on your disk array and try again.

10) Push Video Alarm In *(For selected models only)*

Connect up to four external alarm devices for active event notifications to your smart phone (Push Video). The four alarm inputs, 1 ~ 4, are corresponding to the four video inputs, CH1 ~ 4.

11) EXTERNAL I/O

This port is used to connect external devices (such as speed dome cameras or external alarm, etc).

12) LAN

Connect to Internet by LAN cable.

13) DC 19V IN

Connect to the supplied adapter.

14)  Power Switch *(For selected models only)*

Switch to “—I” to turn on the power, and “O” to turn off the power.

15) MONITOR *(For selected models only)*

Connect to a CRT monitor for video output.

2. CONNECTION AND SETUP

Before the DVR is powered on, make sure you have installed a hard disk, connected at least one camera and a HDMI monitor. For details, please refer to the following sections.

Note: The DVR is designed to automatically detect the video system of the connected cameras (NTSC or PAL). To make sure the system detection is correct, please check if the cameras are connected to the DVR and power-supplied before the DVR is powered on.

2.1 SATA Hard Disk Installation

A SATA hard disk must be installed before the DVR is powered on.

Note: It's not recommended to use a green hard disk in this device. Please check our hard disk compatible list at page 97.

Note: It's recommended to clear all data in the hard disk when the DVR is powered on and the date & time are set correctly to ensure the recorded data are not mixed with other data previously saved in the same hard disk. For details, please refer to "2.6 Clear Hard Disk" at page 10.

➤ Type 1

Step1: Loosen the screws on the upper cover and open the upper cover of the DVR.

Note: The DVR cover is made of metal. Please be careful with its edge when you remove the cover.

Step2: There are two hard disk brackets for this DVR as indicated in the right picture.

Note: The bottom space in "Bracket 2" may be empty for users to install a DVD writer by themselves. To know how to do, please refer to "APPENDIX 10 DVD WRITER INSTALLATION" at page 101.

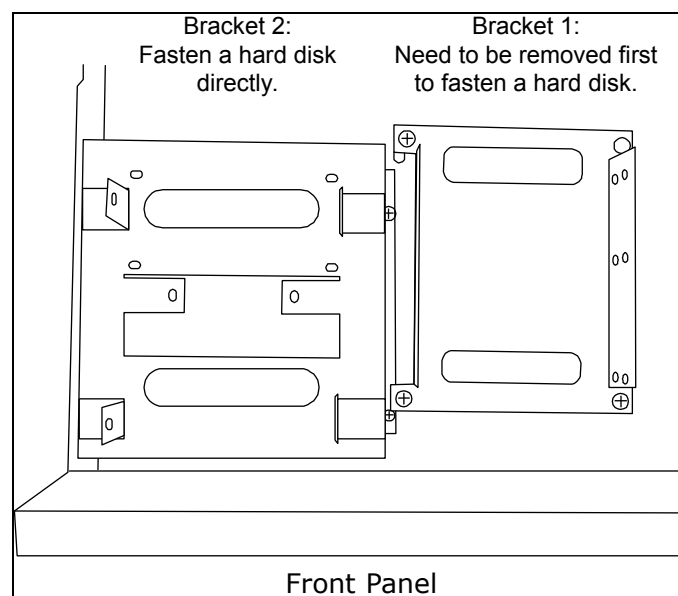

2-1 To install on the first bracket

Remove the bracket, and align the screw holes of the bracket with the hard disk's screw holes. Make sure the PCB side of the hard disk is facing up.

Then, fasten the hard disk to the bracket.

Note: If the second hard disk is to be installed, go to 2-2; If no, go to Step3 directly.

Note: For certain 8CH models, only one hard disk is allowed when a DVD writer is installed.

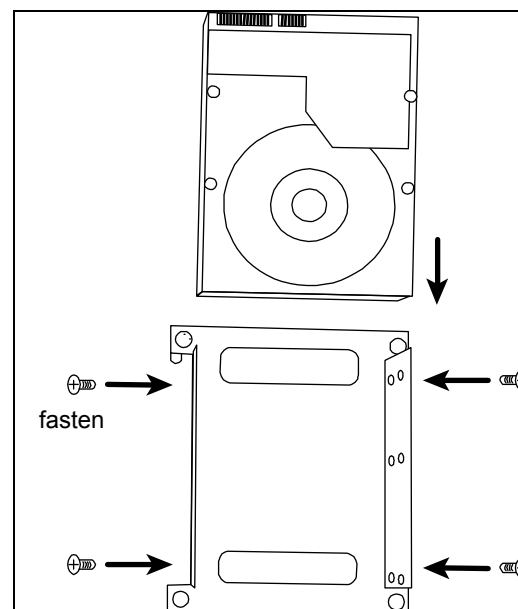

2-2 To install on the second bracket

Align the screw holes of the bracket with the hard disk's screw holes. Make sure the PCB side of the hard disk is facing up. Then, fasten the hard disk to the bracket.

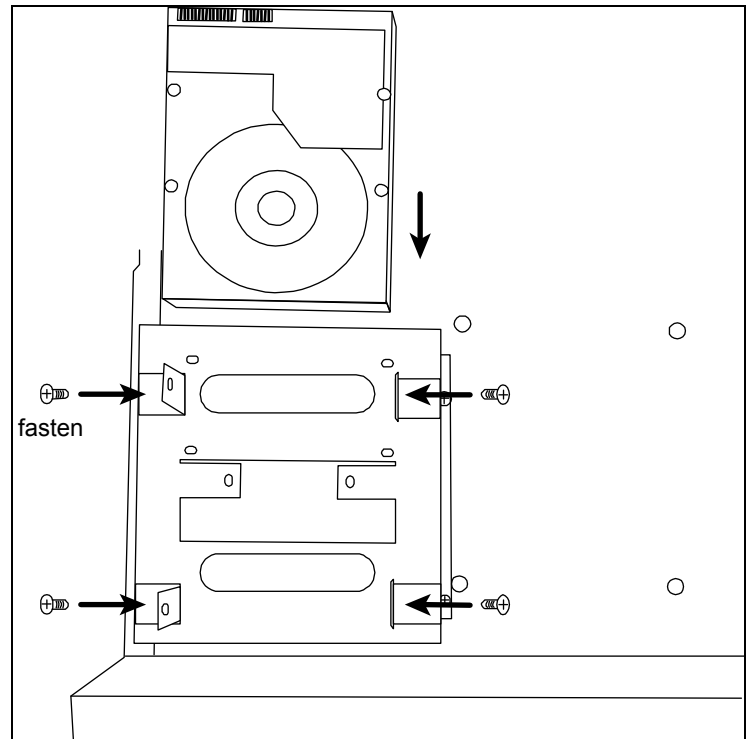

Step3: Replace the first bracket back to the DVR.

Step4: Connect the power and data bus cables to the hard disk.

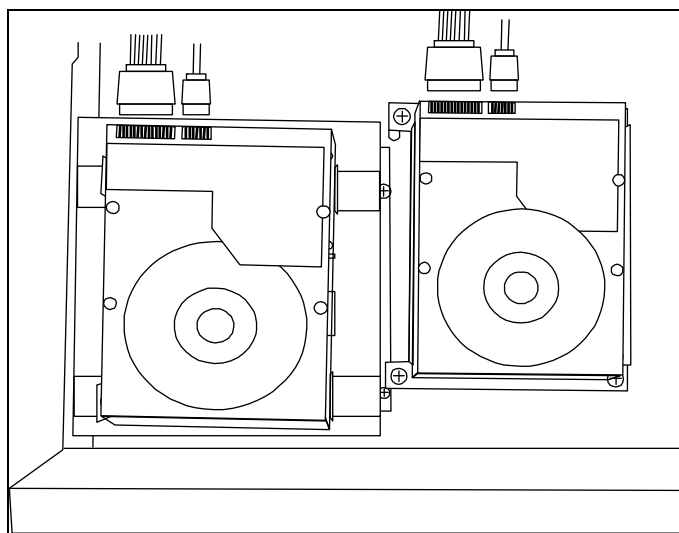

Step5: Close the upper cover of the DVR, and fasten all the screws you loosened in Step1.

➤ Type 2

Note: Below takes a 16CH DVR model as an example. This hard disk installation type may also apply to a 8CH or 4CH DVR model.

Step1: Loosen the screws on the upper cover and open the upper cover of the DVR.

Note: The DVR cover is made of metal. Please be careful with its edge when you remove the cover.

Step2: Find the HDD brackets supplied in the sales package, and also the screw holes in the DVR as indicated below.

Note: One hard disk should use two brackets.

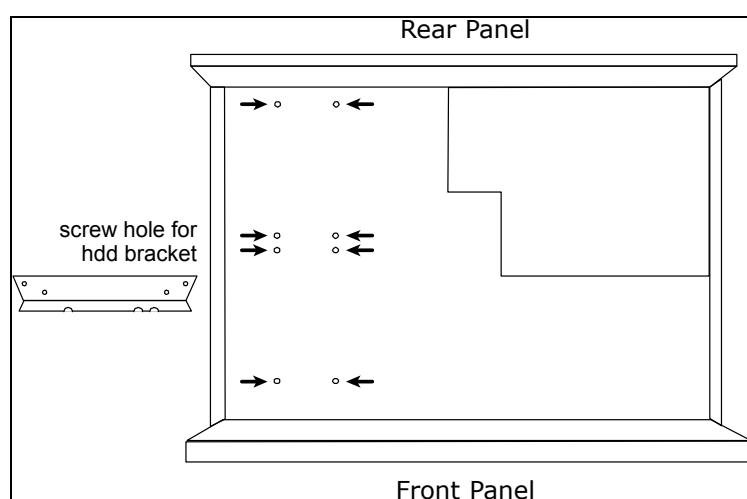

Step3: Attach and fasten the brackets to your hard disk. Make sure the PCB side of the hard disk is facing up.

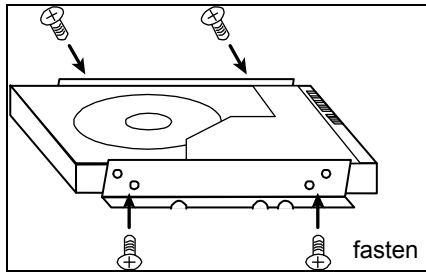

Step4: Fasten the hard disk with the brackets to your DVR, as indicated below.

Step5: Connect the power and data bus cables to the hard disk.

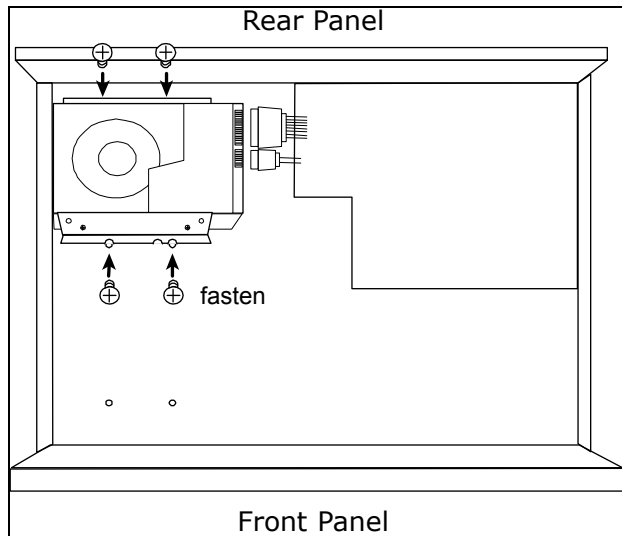

Step6: Install another hard disk if needed.

Step7: Close the upper cover of the DVR, and fasten all the screws you loosened in Step1.

➤ **Type 3**

Step1: Loose the screws on the upper cover and open the upper cover of the DVR.

Note: The DVR cover is made of metal. Please be careful with its edge when you remove the cover.

Step2: Place the hard disk to the bracket, and fasten it with the supplied screws. Make sure the PCB side of the hard disk is facing up.

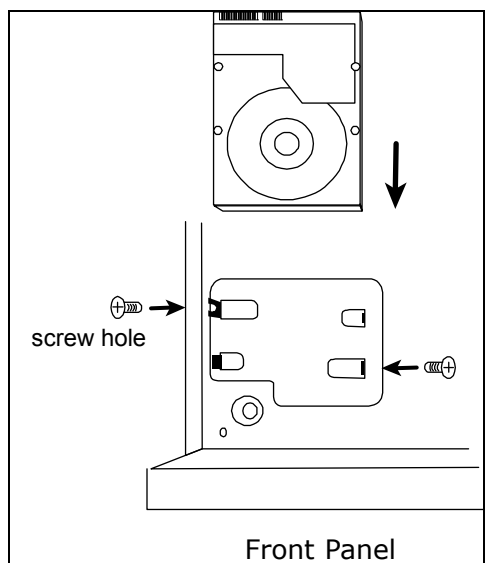

Step3: Connect the power and data bus cables to the hard disk.

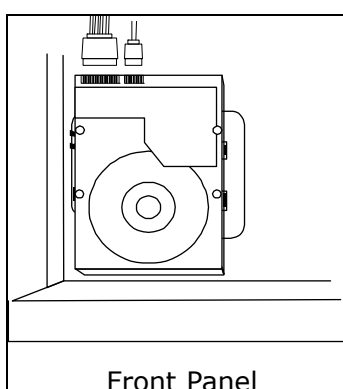

2.2 Camera Connection

Install the camera on the wall or ceiling based on your installation environment and camera type. For installation details, please refer to the user manual of your camera.

2.2.1 Normal / DCCS Camera

1) Connecting to DVR video input

Connect the camera video output to the DVR video input port with a coaxial cable or RCA line with a BNC connector.

Note: For connecting a DCCS-type camera, make sure your DVR model supports DCCS, the camera is connected to the 1st video channel (CH1), and the distance between the camera and DVR needs to be within 200 meters by using a 3C2V coaxial cable (112 braids) for DCCS control to take effects. For more details, please refer to "2.8 Examining DCCS Signal Transmission" at page 11.

2) Connecting to DVR audio input (Optional)

Connect the camera audio output to the DVR audio input port with a coaxial cable or RCA cable with BNC connectors.

3) Connecting to power

Connect the camera with indicated power supply and make sure it's power-supplied.

2.2.2 PTZ Camera

The following description is taking our brand's PTZ camera as an example.

Note: The RS485 wiring is not needed when your DVR and PTZ camera both support DCCS, and the video channel your PTZ camera connects is CH1. If yes, please go to **STEP 5** directly for PTZ camera setting.

For detailed PIN / port connection, please refer to "APPENDIX 2 PIN CONFIGURATION" at page 89. For detailed PTZ camera control and operation, please refer to its own user manual.

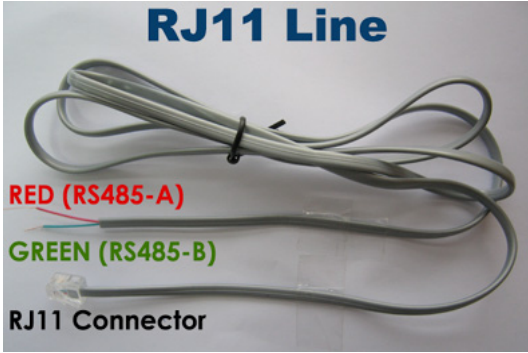
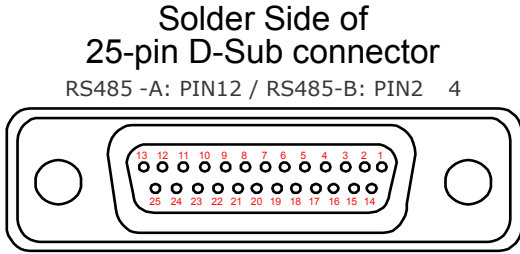
RJ11 cable	25 PIN D-Sub Connector
RS485-A: Red wire	RS485-A: PIN 12
RS485-B: Green wire	RS485-B: PIN 24
	
<i>The RJ11 cable is not supplied in the sales package.</i>	<i>The D-Sub connector is not supplied with the DVR package.</i>

STEP 1: Get a RJ11 cable with the proper length to your connection.

Different RJ11 connector may have different wire layout, so the connection might be different. If you cannot control the DVR after connection, please reverse the RJ11 cable connection with the DVR.

STEP 2: Remove one end of the insulating coating of the RJ11 cable.

Remove one end of the insulating coating of the RJ11 cable to find the RS485-A and the RS485-B wires, and remove the insulating coating to reveal the naked wires for further connection.

STEP 3: Twist the RS485-A and RS485-B wires of the RJ11 cable and the speed dome camera together.

Twist the RS485-A (red) and RS485-B (green) wires of the RJ11 cable to the RS485-A (brown) and RS485-B (orange) wires of the speed dome camera. To protect the naked wires, use the insulation tape to cover on the twisted wires.

STEP 4: Connect the other end of the RJ11 cable to DVR.

Solder the RS485-A (red) and RS485-B (green) wires of the RJ11 cable to the corresponding pins on the solder side of the 9 or 25 PIN D-Sub connector (as shown above).

STEP 5: Set the camera at the DVR side.

Right click to show the main menu in the live view, and go to  (ADVANCED CONFIG) → “DEVICES” to set the camera.

- a) Select the device to “PTZ”.
- b) Set the ID to the value the same as the one set in the camera. The default ID of the camera is 000.
- c) Select the protocol to “NORMAL”.
- d) Set the baud rate to the value the same as the one set in the camera. The default baud rate of the camera is 2400.

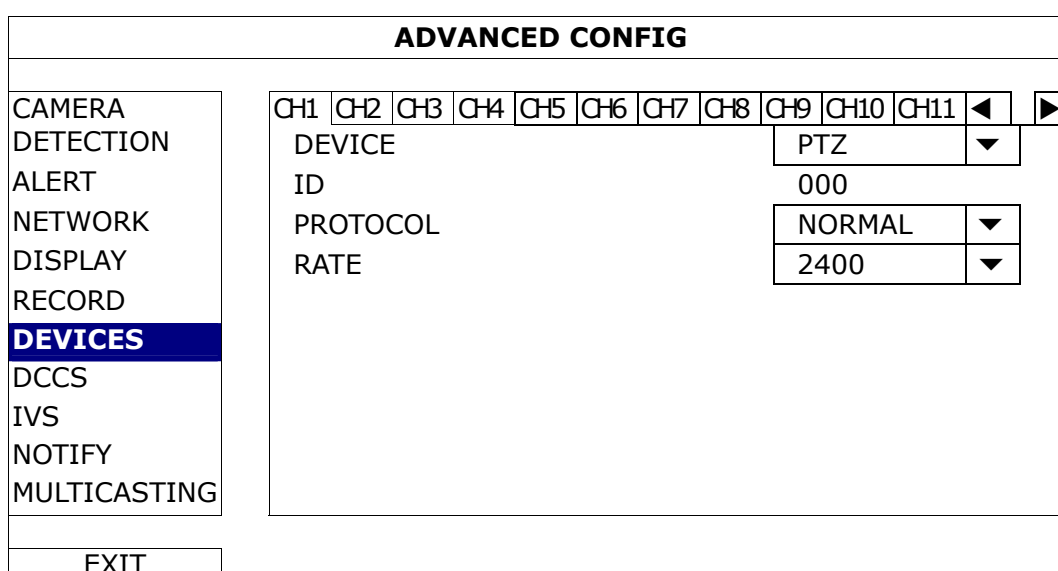

2.3 External Device Connection

This device supports external device connection with RS485 and alarm I/O ports, allowing users to connect control devices such as a PTZ camera or keyboard controller, or connect alarm devices such as a magnetic contact or buzzer.

Check the user manual of your external device to know which pin(s) should be used, and connect it to the corresponding pins on the DVR rear panel.

Note: For more details about alarm I/O pin configurations, please refer to “APPENDIX 2 PIN CONFIGURATION” at page 89.

Certain alarm-in pins also support sending instant event notifications to your mobile devices, such as iPhone, iPad and Android mobile devices, for an alarm event (Push Video). For details, please refer to “APPENDIX 3 PUSH VIDEO CONFIGURATION” at page 90.

2.4 DVR Power On

This device should be operated only with the type of power source indicated on the manufacturer's label. Connect the indicated AC power cord to the power adapter, and plug into an electrical outlet. Then turn the power switch on the rear panel to "—". The power LED will be on.

Note: Before the DVR is powered on, make sure (1) the cameras are connected and power-supplied for the detection of the camera video system to be correct, and (2) a HDMI monitor is connected to the DVR for correct video output detection.

Note: To ensure that your DVR works constantly and properly, it's recommended to use an UPS, Uninterruptible Power Supply (Optional), for continuously operation.



2.5 Date and Time Setting

Before operating your DVR, please set the date and time on your DVR **FIRST**.

Note: Please DO NOT change the date or time of your DVR after the recording function is activated. Otherwise, the recorded data will be disordered and you will not be able to find the recorded file to backup by time search. If users change the date or time accidentally when the recording function is activated, it's recommended to clear all HDD data, and start recording again.

Note: For the first time to use the DVR, please power it on for at least 48 hours continuously after the date & time is set correctly. It helps to prevent DVR time from resetting after the disconnecting of DVR power. If the DVR time resets after the disconnecting of DVR power, for example, caused by a power outage, the battery might run out and please replace the battery as described in "APPENDIX 9 DVR BATTERY REPLACEMENT" at page 100.

Right-click to enter the DVR password with the password keypad. The default administrator password is admin.

The status will be changed from  (key lock) to  (unlock). Then, right-click to show the main menu, and select  (QUICK START) → "TIME SETUP" to set the date & time.

QUICK START	
GENERAL	DATE 2009 / NOV / 17
TIME SETUP	TIME 15 : 35 : 53
DAYLIGHT	
EXIT	

2.6 Clear Hard Disk

It's recommended to clear all data in the hard disk for the first time to use this DVR to ensure the recorded data are not mixed with other data previously saved in the same hard disk.

Right-click to show the main menu, and select  (SYSTEM) → "SYSTEM INFO" → "CLEAR HDD". The DVR will reboot when hard disk data are cleared.

SYSTEM	
ACCOUNT	BAUD RATE 2400 ▼
TOOLS	HOST ID 000
SYSTEM INFO	R.E.T.R 5 ▼
BACKUP DATA	AUTO KEY LOCK(S) NEVER ▼
BACKUP LOG	CLEAR HDD HDD-0 ▼
REGULAR REPORT	RESET DEFAULT SUBMIT
	REMOTE CONTROL ID 000
	SERIAL TYPE RS485
	VIDEO FORMAT NTSC
	VERSION 1019-1008-1010-1010
EXIT	

2.7 Password Setting

Right-click to show the main menu, and select  (SYSTEM) → "ACCOUNT" to change the default password of SUPERVISOR.

There are four user levels for different access privileges: SUPERVISOR, POWER USER, NORMAL & GUEST. For details, please refer to "4.2 User Level Creation" at page 15.

SYSTEM	
ACCOUNT	USER LIST
TOOLS	USER NAME LEVEL
SYSTEM INFO	admin SUPERVISOR
BACKUP DATA	power POWER USER
BACKUP LOG	normal NORMAL
REGULAR REPORT	guest GUEST
EXIT	ADD EDIT DEL

2.8 Examining DCCS Signal Transmission

Note: Needed only when the camera connected to CH1 supports DCCS.

Check the channel status bar of CH1, and see if the status icon of DCCS connection is “”.

- If yes, the connection is ok.

- If you see “”, make sure:

- The distance between this DVR and the DCCS camera should not exceed 200 meters with a 3C2V coaxial cable (112 braids).

Note: However, different materials used in 3C2V coaxial cables with different connection distance may cause some effects for the availability and fluency of signal transmission.

- It's not allowed to use a signal booster or modem to amplify signals and extend the connection distance.

3. USER INTERFACE

3.1 DVR Access

Connect your USB mouse to one of the USB ports on the DVR front panel, and check if there's a mouse icon (🖱️) on the screen, indicating the USB mouse is detected properly.

Move your mouse to enter the DVR password with the password keypad. The default user name and password are both "admin". The status will be changed from 🔒 (key lock) to 🔓 (unlock).

Note: You may configure four different user levels to have different access privileges in "SYSTEM" → "ACCOUNT". For details, please refer to "4.2 User Level Creation" at page 15.

Password Input

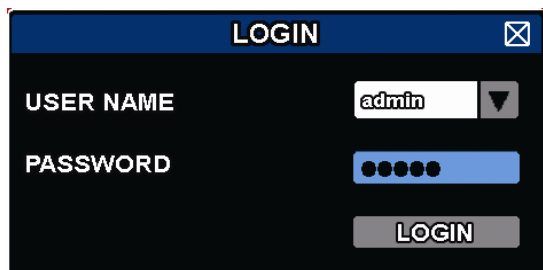

3.2 Live Page





















3.1.1 DVR Status

Note: Certain icons are for selected models only.

	Key lock		Key unlock
	Overwrite on		Overwrite off
	Internet disconnected		Internet connected
	Local connection		USB mouse connected
	USB flash drive / device connected		No USB device connected
	IVS on		
	Timer record on		Timer record off
	PTZ mode on		PTZ mode off
	Sequence mode on		Sequence mode off

3.1.2 Channel Status

Note: Certain icons are for selected models only.







	Original size		Fit to screen		DCCS connection OK		DCCS connection failed
	Live audio on		Audio off		Audio playback on		Audio playback off
	Recording		Human detection event		Motion event		Alarm event
	Record mode: Frame		Record mode: Field		Record mode: CIF		
	Virtual fence event		One way pass event		Scene Change event		

3.1.3 Record-related Icons

1) Manual Recording

By defaults, manual recording is on (●) when the DVR is powered on and a hard disk is installed.

2) Event Recording

The event icons,  /  /  /  /  / , show on the channel status bar when their respective events occur and the related record function is on.

3) Timer Recording

When timer recording is on, you will see  on the screen.

4) HDD Overwritten

By defaults, the HDD overwritten function is set to ON, and  will be shown on the screen.





Note: To disable this function, right click to display the main menu in the live view, and go to  (ADVANCED CONFIG.) → "RECORD" → "OVERWRITE".

3.3 Quick Menu Bar

Move to the arrow mark to extend the quick menu bar and show the five functions as follows:

Quick Menu: Open



-  Click to show the channel switch panel and select the channel you want.
-  Click to display the playback control panel, and click  to play the latest recorded video clip, or click  to enter the search list.
-  Switch to the channel you want first, and click  to enter the zoom-in mode. In this mode, click and drag the red frame on the bottom left of the screen to move to the place you want to see. To exit this mode, click .
-  Click to show the power off panel to either halt or reboot the system.

3.4 Main Menu

Right-click anywhere on the screen to show the main menu as follows, and right-click again to exit.

Main Menu







	QUICK START	Click to set the status display, image settings, and date & time.
	SYSTEM	Click to set the system configurations.
	EVENT INFORMATION	Click to enter the event search menu.
	ADVANCED CONFIG	Click to set CAMERA, DETECTION, ALERT, NETWORK, DISPLAY, RECORD, DEVICES, DCCS*, IVS* & NOTIFY* & MULTICASTING*.
	SCHEDULE SETTING	Click to set timer for record, motion detection, alarm (in and out), Push Video*, and buzzer.

** For selected models only*

4. FREQUENTLY-USED FUNCTIONS

4.1 Key Lock / Unlock

To lock or unlock local operation, click  (unlock) or  (lock) on the DVR status bar to change the status to  (lock) or  (unlock).

To unlock local operation, you'll be prompted to enter the user name and password to access.

Note: The default user name and password are both "admin", which is the highest user level.

Note: Different user level has different access privilege for certain DVR functions. Please refer to "4.2 User Level Creation" at page 15.









4.2 User Level Creation













Note: This function is available only for "SUPERVISOR".

To create different user account for different access privilege, click  (SYSTEM)), and select "ACCOUNT" to enter "USER LIST".

SYSTEM			
ACCOUNT	USER LIST		
TOOLS	USER NAME	LEVEL	
SYSTEM INFO	admin	SUPERVISOR	
BACKUP DATA	power	POWER USER	
BACKUP LOG	normal	NORMAL	
REGULAR REPORT	guest	GUEST	
EXIT	ADD	EDIT	DEL

Different user level has different access privilege for certain functions as described below:

	Function	User Level			
		SUPERVISOR	POWER	NORMAL	GUEST
■ DVR status					
	Key lock / unlock	✓	✓	✓	✓
■ Channel status					
	Live audio on / off	✓	✓	✓	✓
	Playback audio on / off	✓	✓	✓	✓
	Original size / Fit to screen	✓			
	PTZ Control	✓	✓		
■ Quick menu bar					
	Channel Selection	✓	✓	✓	✓
	Playback	✓	✓	✓	
	Digital Zoom	✓	✓	✓	✓
	Power	✓			

	Function	User Level			
		SUPERVISOR	POWER	NORMAL	GUEST
■ Main menu					
	Quick Start	✓			
	System	✓			
	Event Information	✓			
	Advanced Config.	✓			
	Schedule Setting	✓			
■ Playback control					
	Fast Forward	✓	✓	✓	
	Fast Rewind	✓	✓	✓	
	Play / Pause	✓	✓	✓	
	Stop	✓	✓	✓	
	Slow Playback	✓	✓	✓	
	Previous / Next Hour	✓	✓	✓	
	Quick Search	✓	✓	✓	







4.3 PTZ Control



Note: This function is available only for "SUPERVISOR" and "POWER USER". To know more details, please refer to "4.2 User Level Creation" at page 15.

In the full view

In the split view, click the channel you want to switch to the full screen mode, and click  to show the PTZ control panel.

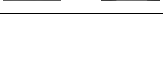





	Camera Menu	Click to enter the camera main menu. For details about each camera menu, please refer to its own user manual.
	Enter	Click to confirm your selection / enter the menu.
	Up / Down / Left / Right	Click the arrow keys (▲ / ▼ / ◀ / ▶) to move the camera lens up / down / left / right.
	Iris + / Iris -	This two buttons are designed for the PTZ camera which uses Pelco-D to control. To know the actions after clicking Iris + and Iris -, please refer to the camera's user manual.
	Zoom in / out max	Click to zoom in on the image to the largest / zoom out on the image to its original size.
	Zoom in / out	Click to zoom in / out the image.
	Focus near / far	Click to adjust the focus of the image.

	<p>Auto mode</p>	<p>Click to activate the auto function. Before using it, you need to assign a specific function that will be enabled when "📹" is clicked. For details, please refer to the user manual of the camera.</p>
	<p>Preset point</p>	<p>Click to enter the PTZ preset point you want to see.</p>
	<p>Auto tracking</p>	<p>Click to start auto tracking when your speed dome camera supports this function.</p>

In the split view



Click  on the channel status bar to display the panel as follows:

		<p>Up / Down / Left / Right</p>	<p>Click to move your selection up / down / left / right, or change settings.</p>
		<p>Digital zoom in / out</p>	<p>Click to zoom in / out the camera image digitally.</p>
		<p>Focus near / far</p>	<p>Click to adjust the focus of the image.</p>
		<p>Preset point</p>	<p>Click to display the preset point panel for preset point viewing or setting. For details, please refer to the section below.</p>

How to set a preset point:

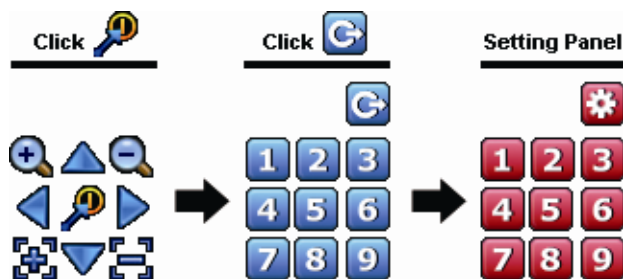
Step1:

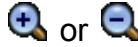

Step2: Click  to the proper ratio you need, and click  to move to the point you want to configure as a preset point.

Step3: Click the numbering you want to configure for this point, and wait till you see  (command sending) appearing and disappearing on the DVR status bar.

Step4: Repeat from Step1 again to set other points if needed, or click  to return to the preset point selection panel.

How to go to a preset point:

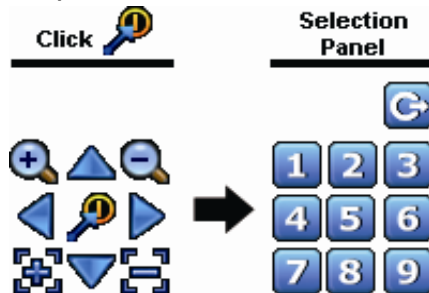

Step1:



Step2: Select the numbering within which saves the camera view you want to see, and wait till you see  (command sending) appearing and disappearing on the DVR status bar.



4.4 Playback

Note: This function is *NOT* available for "GUEST". please refer to "4.2 User Level Creation" at page 15.











Click  on the quick menu bar to display the playback control panel, and click  to play the latest recorded video clip, or click  to enter the search list.



Note: There must be at least 8192 images of recorded data for playback to work properly. If not, the device will stop playback. For example, if the IPS is set to 30, the recording time should be at least 273 seconds (8192 images / 30 IPS) for the playback to work properly.

Note: During playback, the image size of the recording (FRAME , FIELD  or CIF ) will be shown on the screen.

4.4.1 Playback Control

	Fast Forward	Increase the speed for fast forward. Click once to get 4X speed forward and click twice to get 8X speed, etc., and the maximum speed is 32X.
	Fast Rewind	Increase the speed for fast rewind. Click once to get 4X speed rewind and click twice to get 8X speed, etc., and the maximum speed is 32X.
	Play / Pause	Click to play the latest recorded video clip immediately, and click again to pause. In the pause mode, click  once to get one frame forward, and click  to get one frame rewind.
	Stop	Click to stop the video playback.
	Slow Playback	Click once to get 1/4X speed playback, and click twice to get 1/8X speed playback.
	Previous / Next Hour	Click to jump to the next / previous time interval in an hour, for example, 11:00 ~ 12:00 or 14:00 ~ 15:00, and start playing the earliest event video clip recorded during this whole hour.
	Repeat	Click to set point A and point B in a video clip, and the system will play only the specified range in that clip.
	Backup	Click to open the backup menu for video backup.

4.4.2 Event Search

Click  to quickly search the recorded files by event types, or select FULL to show all the event logs. To quickly search the time you want, select "QUICK SEARCH".

4.4.3 Audio Playback

In the playback mode, click  or  on the channel status bar to play or mute audio recording.

Note: To make a video backup with audio, or play a recording with audio, make sure the camera which supports the audio function is connected to the video-in channel and audio-in channel. For example, the audio data from audio CH1 will be recorded with the video data from video CH1. For 16CH models, the audio CH1 ~ CH4 are corresponding to video CH1 ~ CH4 respectively.

4.5 Video Backup

Note: This function is available for "SUPERVISOR". For details, please refer to "4.2 User Level Creation" at page 15.

Note: Before using the USB flash drive, please use your PC to format the USB flash drive to FAT32 format first. For the list of compatible USB flash drives, please refer to "APPENDIX 6 COMPATIBLE USB FLASH DRIVE LIST at page 96.

Note: Video backup could be made via the built-in DVD writer (optional), a USB flash drive, or the Internet. It's **NOT** allowed to connect the hard disk to your PC directly for it may impair the recorded data saved in the hard disk.

To copy recorded data for video backup, click  (SYSTEM), and select "BACKUP DATA (USB)" or "BACKUP DATA (DVD)".

SYSTEM		
ACCOUNT	START DATE	2009/NOV/19
TOOLS	START TIME	08:30:21
SYSTEM INFO	END DATE	2009/NOV/19
BACKUP DATA	END TIME	17:59:29
BACKUP LOG	CHANNEL	3 SELECTED
		<input type="checkbox"/> ALL
		<input checked="" type="checkbox"/> CH1
		<input checked="" type="checkbox"/> CH2
		<input checked="" type="checkbox"/> CH3
		<input type="checkbox"/> CH4
		<input type="checkbox"/> CH5
	HARD DISK	ALL HDD
	OUTPUT FILE FORMAT	AVI
	TARGET DEVICE	USB DEVICE
	BACKUP	SUBMIT
	REQUIRE SIZE: 554MB	SUBMIT
EXIT	AVAILABLE SIZE: 3788.0MB	

Step1: Select the time within which includes the video data you want to backup.

Step2: Select the channel(s) within which includes the video data you want to backup.

Step3: In "OUTPUT FILE FORMAT", select the output video format: DEFAULT / AVI.

- When "DEFAULT" is selected, the copied video is saved to ".dv5", and you can only open it with our own video player on PC. For details, please check "4.6 Video Playback on PC".

Note: It's recommended to save the file to the default format for security reasons. Only specific video player supports the default format and not everyone can see the video footage.

- When "AVI" is selected, the copied video will be converted to "avi", and you can open it with any media player which supports the "avi" format on PC.

Step4: In "TARGET DEVICE", select "USB DEVICE" or "DVD DEVICE" based on the device you want to use for video backup.

Note: "DVD DEVICE" is available for selected models only.

Step5: In "REQUIRE SIZE", select "SUBMIT" to know the file size of the selected data.

Step6: In "BACKUP", select "SUBMIT" to start backup to your USB flash drive, and wait till the backup successful message appears.

4.6 Video Playback on PC (.dv5)

For video backup with the format “.dv5”, you can only use our own player to play.

Note: It's **NOT** allowed to remove the hard disk installed in the DVR and connect it directly to your PC to check recorded video clips. It might impair the files saved in the hard disk, causing the loss of those files even when the disk is replaced back to the DVR.

To play “.dv5” video on your PC:

Step1: Insert the USB flash drive or CD / DVD with recorded data into your PC.

Note: The supported PC operating systems are Windows 8, Windows 7, Windows Vista & Windows XP.

Step2: Find the program “PLAYER.EXE” in the USB flash drive, and double-click it to install.

Note: “PLAYER.EXE” can also be downloaded from www.surveillance-download.com/user/c700.swf.

Step3: Run the program, *VideoPlayer*, and browse to where you save the recorded data.

Step4: Select the file you want to start video playback

4.6.1 Convert the file format to AVI

To convert the video file format to AVI, click “AVI” from the playback panel to start file conversion.

Note: The recorded audio (if any) will be removed when the file format is converted to AVI.

Note: If the backup video includes data for multiple channels, click to a specific channel for this function to work properly.



4.7 Digital Zoom

Switch to the channel you want to zoom in, and move to the left side of the screen to show the quick start bar.

Click  to enter the zoom-in mode. In this mode, click and drag the red frame on the bottom left of the screen to move to the place you want to see.

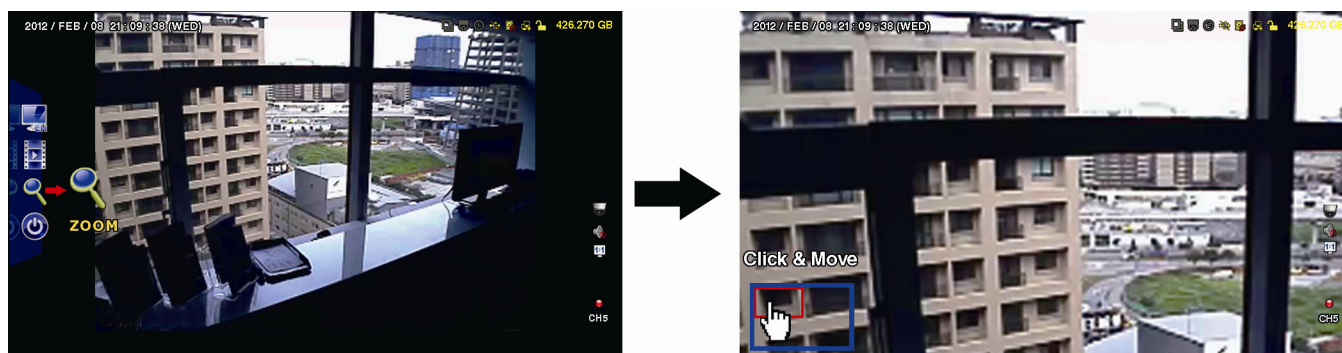

To exit this mode, right-click anywhere on the screen.

Note: You need to exit the zoom mode first to use other DVR functions.

5. MAIN MENU

5.1 QUICK START

5.1.1 GENERAL

QUICK START		
GENERAL	CHANNEL TITLE	ON
TIME SETUP	EVENT STATUS	ON
DAYLIGHT	PLAYBACK STATUS DISPLAY	ON
	DATE DISPLAY	ON
	DCCS DISPLAY	ON
	MOUSE SENSITIVITY	- +
	RECORD CONFIG	SETUP
EXIT		

- 1) CHANNEL TITLE
Select to display the channel title or not (ON / OFF).
- 2) EVENT STATUS
Select to display the event icons or not (ON / OFF).

Note: For details about each event icon, please refer to "3.2 Live Page" at page 12.

- 3) PLAYBACK STATUS DISPLAY
Select to display the control icons during video playback on each single channel or not (ON / OFF).
- 4) DATE DISPLAY
Select to display the date or not (ON / OFF).
- 5) DCCS DISPLAY
Select to display the OSD or not (ON / OFF) when users are using specific camera functions.
- 6) MOUSE SENSITIVITY
Select the mouse sensitivity by 9 levels.
- 7) RECORD CONFIG
Click "SETUP" to enter the setting page individually for manual record, event record and timer record.
 - a) Select the record type you want to set.
 - b) In "CHANNEL", select "ALL" to apply the changes here to all channels.

Note: The I.P.S. section is based on NTSC system.

QUICK START			
MANUAL	EVENT	TIMER	
CHANNEL		IMAGE SIZE	I.P.S.
ALL		FRAME	480
			QUALITY
			SUPER BEST
			EXIT

Or, select "BY CHANNEL" to set the image size, image per second & image quality individually for each channel.

Note: The I.P.S. section is based on NTSC system.

QUICK START				
MANUAL	EVENT	TIMER		
CHANNEL		IMAGE SIZE	I.P.S.	QUALITY
CH1		960H	40	SUPER BEST
CH2		CIF	30	SUPER BEST
CH3		CIF	30	HIGH
CH4		FIELD	15	SUPER BEST
CH5		FRAME	15	SUPER BEST
CH6		CIF	30	SUPER BEST
CH7		CIF	30	HIGH
CH8		FIELD	7.5	SUPER BEST
				NEXT
AVAILABLE IPS: CIF 705 / FIELD 352.5 / FRAME 176.25				
			APPLY	EXIT

Note: The image size of 960H is available for selected models only.

5.1.2 TIME SETUP

QUICK START	
GENERAL	DATE 2009 / NOV / 17
TIME SETUP	TIME 15 : 35 : 53
DAYLIGHT	NTP SERVER tock.stdtime.gov.tw
	FORMAT Y/M/D
	SYNC PERIOD DAILY
	GMT (GMT+08:00)TAIPEI
EXIT	

1) DATE

Set the current date. The default display format is YEAR – MONTH – DATE (Y-M-D).

2) TIME

Set the current time in HOUR : MIN : SEC.

3) NTP SERVER

Click to change the default NTP server to another server they're familiar with, or keep the default NTP server.

4) FORMAT

Select one date format from the following three options: Y/M/D, M/D/Y or D/M/Y.

5) SYNC PERIOD

Select to synchronize the time everyday (DAILY), or turn this function off (OFF).

6) GMT

Select your time zone.

5.1.3 DAYLIGHT

QUICK START			
GENERAL TIME SETUP DAYLIGHT	DAYLIGHT SAVING	ON	
	START TIME		
	1ST	MON	AUG 06:00
	END TIME		
	LAST	MON	OCT 10:00
	ADJUST	01:00	
EXIT			

Depending on the time zone you're in:

- 1) DAYLIGHT SAVING
Select to enable (ON) or disable (OFF) this function.
- 2) START TIME / END TIME
Set the start time and end time.
- 3) ADJUST
Set the time in HOUR : MIN.

5.2 SYSTEM

5.2.1 ACCOUNT

This function is used to create a new user account, or modify or delete an existing account for different access privilege.

Note: For details about available local operations of each user level, please refer to "4.2 User Level Creation" at page 15.

ADVANCED CONFIG			
ACCOUNT TOOLS SYSTEM INFO BACKUP DATA BACKUP LOG REGULAR REPORT	USER LIST		
	USER NAME	LEVEL	
	admin	SUPERVISOR	
	power	POWER USER	
	normal	NORMAL	
	guest	GUEST	
EXIT	ADD	EDIT	DEL

5.2.2 TOOLS

SYSTEM		
ACCOUNT	LANGUAGE	ENGLISH ▼
TOOLS	UPGRADE	SUBMIT
SYSTEM INFO	NETWORK UPGRADE <i>(For selected models only)</i>	SUBMIT
BACKUP DATA	BACKUP CONFIG	SUBMIT
BACKUP LOG	RESTORE CONFIG	SUBMIT
REGULAR REPORT		
EXIT		

1) LANGUAGE

Select the language of the OSD.

2) UPGRADE

Save the upgrade files obtained from your installer or distributor in a compatible USB flash drive, and insert it into the USB port at the front panel. Then, click "SUBMIT" to start upgrading.

Note: Before using the USB flash drive, please use your PC to format the USB flash drive to FAT32 format first. For the list of compatible USB flash drives, please refer to "APPENDIX 6 COMPATIBLE USB FLASH DRIVE LIST" at page 96.

Note: After upgrading firmware, it's recommended to clear all HDD data for the system to work more stably. Before clearing all HDD data, please remember to make video backup.

3) NETWORK UPGRADE *(For selected models only)*

Click "SUBMIT" for perform system upgrade via Internet.

Note: This function requires Internet access. Please make sure your DVR is connected to Internet before using this function.

4) BACKUP CONFIG / RESTORE CONFIG

To keep the current configurations after DVR upgrade, insert a compatible USB flash drive into the USB port, and select "SUBMIT" in "BACKUP CONFIG" to copy the current DVR configurations to a file "System.bin" and save to your USB flash drive.

To restore the DVR configurations, insert the USB flash drive including "System.bin" to the USB port, and select "SUBMIT" in "RESTORE CONFIG".

5.2.3 SYSTEM INFO

SYSTEM	
ACCOUNT	BAUD RATE 2400 ▼
TOOLS	HOST ID 000
SYSTEM INFO	R.E.T.R 5 ▼
BACKUP DATA	AUTO KEY LOCK(S) NEVER ▼
BACKUP LOG	CLEAR HDD HDD-0 ▼
REGULAR REPORT	RESET DEFAULT SUBMIT
	REMOTE CONTROL ID 000
	SERIAL TYPE RS485
	VIDEO FORMAT NTSC
	VERSION 1010-1005-1006-1007
EXIT	

1) BAUD RATE

Set the baud rate of the DVR (2400 / 4800 / 9600 / 19200 / 38400 / 57600 / 115200).

2) HOST ID

Set the ID of the DVR (000 ~ 254).

3) R.E.T.R

Select the timeout in minute after which the R.E.T.R. function will be activated (3 / 5 / 10 / 30).

4) AUTO KEY LOCK(S)

Set the time-out in second after which the key lock function is activated (NEVER / 30 / 60 / 120).

5) CLEAR HDD

Select the HDD you want to clear, and click "YES" to confirm or "NO" to cancel.

It's recommended to clear all data in the hard disk when:

- It's the first time to use this DVR to ensure the recorded data are not mixed with other data previously saved in the same hard disk.
- The DVR firmware is upgraded for the system to work more stably. Before clearing all HDD data, please remember to make video backup.
- DVR date and time are changed accidentally when the recording function is activated. Otherwise, the recorded data will be disordered and you will not be able to find the recorded file to backup by time search.

6) RESET DEFAULT

Click "SUBMIT" to reset all settings as default, and select "YES" to confirm or "NO" to cancel. The DVR will reboot after reset.

7) REMOTE CONTROL ID

This function is available when users need to control two or more DVRs with one IR remote controller. The ID set here is used to identify the DVR the remote controller is going to control. Please also read the user manual of the IR remote controller for details.

8) SERIAL TYPE

Here shows the serial type of the DVR (RS-485).

9) VIDEO FORMAT

Here shows the information of the DVR video format (NTSC / PAL).

10) VERSION

Here shows the firmware version information.

5.2.4 BACKUP DATA

Note: It's **NOT** allowed to remove the hard disk installed in the DVR and connect it directly to your PC to check recorded video clips. It might impair the files saved in the hard disk, causing the loss of those files even when the disk is replaced back to the DVR.

Note: This function is available only when a hard disk is installed.

Insert a compatible USB flash drive to the USB port at the front panel, or press ▲ to eject the DVD writer and place a DVD-R or CD-R to it.

Note: Copying video footage to CD / DVD is available only for selected models.

Note: Before using the USB flash drive, please use your PC to format the USB flash drive to FAT32 format first. For the list of compatible USB flash drives, please refer to "APPENDIX 6 COMPATIBLE USB FLASH DRIVE LIST" at page 96.

SYSTEM	
ACCOUNT	START DATE 2009/NOV/19
TOOLS	START TIME 08:30:21
SYSTEM INFO	END DATE 2009/NOV/19
BACKUP DATA	END TIME 17:59:29
BACKUP LOG	CHANNEL ALL ▼
REGULAR REPORT	HARD DISK ALL HDD ▼
	OUTPUT FILE FORMAT DEFAULT
	TARGET DEVICE USB DEVICE
	BACKUP SUBMIT
	REQUIRE SIZE: 554MB SUBMIT
EXIT	AVAILABLE SIZE: 3788.0MB

1) START DATE / START TIME

Select the start date & time.

2) END DATE / TIME

Select the end date & time.

3) CHANNEL

Click to select the channel(s).

4) HARD DISK

Select the hard disk containing the video data you need or "ALL HDD".

5) OUTPUT FILE FORMAT

Select the file format for backup video: "DEFAULT" or "AVI".

- When "DEFAULT" is selected, the copied video is saved to ".dv5", and you can only open it with our own video player on PC. For details, please check the next section, "Video Playback on PC".

Note: It's recommended to save the file to the default format for security reasons. Only specific video player supports the default format and not everyone can see the video footage.

- When "AVI" is selected, the copied video will be converted to "avi", and you can open it with any media player which supports the "avi" format on PC.

6) TARGET DEVICE

Select the device you want to use for video backup: "USB DEVICE" or "DVD DEVICE".

Note: "DVD DEVICE" is available for selected models only.

7) BACKUP

Click "SUBMIT" to start backup.

8) REQUIRE SIZE

To know the size of the expected backup video before backup, click "SUBMIT" to start calculating.

Video Playback on PC (.dv5)

For video backup with the format ".dv5", you can only use our own player to play.

Note: It's **NOT** allowed to remove the hard disk installed in the DVR and connect it directly to your PC to check recorded video clips. It might impair the files saved in the hard disk, causing the loss of those files even when the disk is replaced back to the DVR.

To play ".dv5" video on your PC:

Step1: Insert the USB flash drive or CD / DVD with recorded data into your PC.

Note: The supported PC operating systems are Windows 7, Vista & XP.

Step2: Find the program "PLAYER.EXE" in the USB flash drive, and double-click it to install.

Note: "PLAYER.EXE" can also be downloaded from www.surveillance-download.com/user/c700.swf.

Step3: Run the program, *VideoPlayer*, and browse to where you save the recorded data.

Step4: Select the file you want to start video playback.

Convert the file format to AVI:

To convert the video file format to AVI, click "AVI" from the playback panel to start file conversion.

Note: The recorded audio (if any) will be removed when the file format is converted to AVI.

Note: If the backup video includes data for multiple channels, click to a specific channel for this function to work properly.



5.2.5 BACKUP LOG

This function is used to backup the event log.

Note: This function is available only when a hard disk is installed.

Insert a compatible USB flash drive to the USB port at the front panel.

Note: Before using the USB flash drive, please use your PC to format the USB flash drive to FAT32 format first. For the list of compatible USB flash drives, please refer to "APPENDIX 6 COMPATIBLE USB FLASH DRIVE LIST" at page 96.

SYSTEM	
ACCOUNT	START DATE 2009/NOV/19
TOOLS	START TIME 08:30:21
SYSTEM INFO	END DATE 2009/NOV/19
BACKUP DATA	END TIME 17:59:29
BACKUP LOG	CHANNEL ALL ▼
REGULAR REPORT	DATA TYPE 3 SELECTED ▲
	<input type="checkbox"/> ALL
	<input checked="" type="checkbox"/> MANUAL ▲
	<input checked="" type="checkbox"/> MOTION
	<input checked="" type="checkbox"/> ALARM
	<input type="checkbox"/> SYSTEM
	<input type="checkbox"/> TIMER ▼
	BACKUP SUBMIT
EXIT	

1) START DATE / START TIME

Select the start date & time.

2) END DATE / TIME

Select the end date & time.

3) CHANNEL

Click to select the channel(s).

4) DATA TYPE

Click "SETUP" to select the event type you want: MANUAL / MOTION / ALARM / SYSTEM / TIMER / HUMAN DETECTION / INFLOW / OUTFLOW / VIRTUAL FENCE / ONEWAY / SENCE CHANGE, or select "ALL" to choose all event types.

Note: Some events are available only for selected models.

5) BACKUP

Click "SUBMIT" to start backup. You'll see a log file (.csv) in the flash drive. You may open it with any txt editor, such as NotePad.

5.2.6 REGULAR REPORT

This function is used to send event reports to the specified E-mail address. Users could configure up to 5 profiles to receive different reports about specific channels at different time.

Note: This function is available only when a hard disk is installed.

SYSTEM	
ACCOUNT	PROFILE 1 ▼
TOOLS	ACTIVE ON
SYSTEM INFO	PERIOD DAILY ▼
BACKUP DATA	DAY OF MONTH 1
BACKUP LOG	HOUR 1 ▼
REGULAR REPORT	CHANNEL CH1 ▼
	EVENT TYPE MOTION ▼
	E-MAIL SETUP
EXIT	

Step1: Select the profile you want to configure, and enable it.

Step2: Select the frequency to send reports in "PERIOD": DAILY / MONTH / WEEK.

Step3: When MONTH or WEEK is selected, select which date or day from "DAY OF MONTH" or "DAY OF WEEK".

Step4: Then, select which time you want to receive reports, which channel(s) you want to see, and which event type(s) you want to see (ALARM / MANUAL / MOTION / SYSTEM / TIMER / INFLOW / OUTFLOW / VIRTUAL FENCE / ONEWAY / SCENE CHANGE / HUMAN DETECTION).

Note: Some event types are available only for selected models.

Step5: Configure the email address to receive reports.

Note: The sender E-mail should be configured in "ADVANCED CONFIG" → "NETWORK" → "E-MAIL" for this function to work properly. For details, please refer to "E-MAIL" at page 36.

5.3 EVENT INFORMATION

5.3.1 QUICK SEARCH

EVENT INFORMATION																																																		
QUICK SEARCH	HARD DISK ALL HDD ▼																																																	
EVENT SEARCH	CHANNEL 2 SELECTED ▼																																																	
HDD INFO																																																		
EVENT LOG																																																		
<table border="1"> <thead> <tr> <th colspan="3">2009</th> <th colspan="4">NOV</th> </tr> <tr> <th>SUN</th> <th>MON</th> <th>TUE</th> <th>WED</th> <th>THU</th> <th>FRI</th> <th>SAT</th> </tr> </thead> <tbody> <tr> <td>1</td> <td>2</td> <td>3</td> <td>4</td> <td>5</td> <td>6</td> <td>7</td> </tr> <tr> <td>8</td> <td>9</td> <td>10</td> <td>11</td> <td>12</td> <td>13</td> <td>14</td> </tr> <tr> <td>15</td> <td>16</td> <td>17</td> <td>18</td> <td>19</td> <td>20</td> <td>21</td> </tr> <tr> <td>22</td> <td>23</td> <td>24</td> <td>25</td> <td>26</td> <td>27</td> <td>28</td> </tr> <tr> <td>29</td> <td>30</td> <td></td> <td></td> <td></td> <td></td> <td></td> </tr> </tbody> </table>		2009			NOV				SUN	MON	TUE	WED	THU	FRI	SAT	1	2	3	4	5	6	7	8	9	10	11	12	13	14	15	16	17	18	19	20	21	22	23	24	25	26	27	28	29	30					
2009			NOV																																															
SUN	MON	TUE	WED	THU	FRI	SAT																																												
1	2	3	4	5	6	7																																												
8	9	10	11	12	13	14																																												
15	16	17	18	19	20	21																																												
22	23	24	25	26	27	28																																												
29	30																																																	
<table border="1"> <tr> <td>00</td> <td>06</td> <td>12</td> <td>18</td> <td>24</td> </tr> <tr> <td colspan="5"> </td> </tr> </table>		00	06	12	18	24																																												
00	06	12	18	24																																														
EXIT	15 : 20 SUBMIT																																																	

Step1: Select the hard disk and channel including the video data you want to search.

Step2: Select the year and month including the video data you want to search from the calendar, and the date with recorded data will be highlighted.

Note: To select the year and month, move your mouse to the display bar. Then, click and hold to drag up or down.

Step3: Select the date you want from the calendar, and the time with recorded data will be highlighted from the time scale bar.

Step4: To immediately play the video clip, click "SUBMIT".

To choose the start time for video playback, move your mouse cursor to the highlighted time, and click to confirm the time when the time display below is the time you want. The video playback is activated right away when you confirm the time.

Note: For video playback operations, please refer to "4.4 Playback" at page 18.

5.3.2 EVENT SEARCH

EVENT INFORMATION	
QUICK SEARCH	DATE 2009/NOV/19
EVENT SEARCH	TIME 16:13:16
HDD INFO	CHANNEL 1 ▼
EVENT LOG	HARD DISK ALL HDD ▼
	EVENT TYPE MOTION ▼
	SEARCH START
EXIT	

1) DATE / TIME

Select the specific time period that you want to search.

2) CHANNEL

Select the video channel you want to search.

3) HARD DISK

Select the hard disk including the video data you want to search, or select "ALL HDD".

4) EVENT TYPE

Select the event type you want to search, or select "ALL" to choose all events.

Note: Some events are available only for selected models.

5) SEARCH

Click "START" to start search and play the video data immediately.

5.3.3 HDD INFO

You can check the remaining capacity of the connected HDD in this device.

EVENT INFORMATION										
QUICK SEARCH	NUMBER	MODEL	TEMP.	SIZE	FREE	FORMAT TIME	SERIAL NUMBER	F.W.		
EVENT SEARCH	HDD-0	ST31000526SV	46	890.562GB	864.832GB	2011/DEC/13 18:18:53	9V0DN5WS	ST31000526SV		
HDD INFO										
EVENT LOG										
EXIT										

5.3.4 EVENT LOG

You can check all system events (SYSTEM) and backup logs (BACKUP), or clear all log records.

EVENT INFORMATION			
QUICK SEARCH	SYSTEM	BACKUP	
EVENT SEARCH	EVENT	TIME	COMMENT
HDD INFO	KEY UNLOCK	2009/NOV/19 15:49:07	
EVENT LOG	VIDEO LOSS	2009/NOV/19 15:32:05	04
	POWER ON	2009/NOV/19 15:32:02	
PREV NEXT CLEAN			
EXIT			

5.4 ADVANCED CONFIG

5.4.1 CAMERA

ADVANCED CONFIG												
CAMERA	CH1	CH2	CH3	CH4	CH5	CH6	CH7	CH8	CH9	CH10	CH11	◀ ▶
DETECTION	BRIGHTNESS										128	
ALERT	CONTRAST										128	
NETWORK	SATURATION										128	
DISPLAY	HUE										128	
RECORD	COV.										OFF	
DEVICES	REC										ON	
DCCS	TIME STAMP DISPLAY										OFF	
IVS	CHANNEL TITLE										CH1	
NOTIFY												
MULTICASTING												
EXIT												

1) BRIGHTNESS / CONTRAST / SATURATION / HUE

Click the current value to manually adjust the brightness/contrast/saturation/hue of each channel here. .

2) COV.

Select if you want to mask the selected channel under recording (ON / OFF). When this function is activated, the wording "COV." will be shown on the channel screen.

Note: To hide the wording "COV." When this function is on, go to "DISPLAY", and set "DISPLAY COVERT" to "OFF". For details, please refer to "5.4.5 DISPLAY" at page 37.

- 3) REC
Select if you want to enable recording for the selected channel (ON / OFF).

Note: When this function is disabled, no manual, event or timer recording will be activated even if any of these three record functions is set to "ON".

- 4) TIME STAMP DISPLAY
Enable this function and the recording time will be shown on the video during video playback.
- 5) CHANNEL TITLE
Click the channel title column to change the channel title (up to 12 characters). The default title is the channel number.

5.4.2 DETECTION

ADVANCED CONFIG													
CAMERA	CH1	CH2	CH3	CH4	CH5	CH6	CH7	CH8	CH9	CH10	CH11	◀ ▶	
DETECTION	LS								07				
ALERT	SS								03				
NETWORK	TS								02				
DISPLAY	MOTION								OFF				
RECORD	ALARM								OFF				
DEVICES	AREA								EDIT				
DCCS													
IVS													
NOTIFY													
MULTICASTING													
EXIT													

- 1) LS (Level of Sensitivity)
"LS" is to set the sensitivity of comparing two different images. The smaller the value is, the higher sensitivity for motion detection. The highest sensitivity setting is 00, and the lowest sensitivity setting is 15. The default value is 07.
- 2) SS (Spatial Sensitivity)
"SS" is to set the sensitivity for detecting the size of one object (the number of the grids) on the screen. The smaller the value is, the higher sensitivity for motion detection.
The highest sensitivity setting is 00, and the lowest sensitivity setting is 15. The default setting is 03.

Note: The default setting of SS is 03, which means once an object is detected more than 3 grids, the system will get triggered. So the value of SS must be less than the number of grids that you set up for the motion detection area.

- 3) TS (Time of Sensitivity)
"TS" is to set the sensitivity regarding how long one object stays in the detection area and triggers the recording. The smaller the value is, the higher sensitivity for motion detection.
The highest sensitivity setting is 00, and the lowest sensitivity setting is 15. The default setting is 02.
- 4) MOTION
Select if you want to activate the motion detection function for the selected channel (ON/OFF).
- 5) ALARM
Select N.C./ N.O depending on your installation need. The default alarm value is OFF.
- 6) AREA
Click "EDIT" to set the motion detection area.
There are 16 × 12 grids per camera for all channels. Pink blocks represent the area that is not being detected while the transparent blocks are the area under detection.

5.4.3 ALERT

ADVANCED CONFIG		
CAMERA	EXT. ALERT	ON
DETECTION	INT. BUZZER	OFF
ALERT	KEY BUZZER	ON
NETWORK	VLOSS BUZZER	ON
DISPLAY	MOTION BUZZER	ON
RECORD	ALARM BUZZER	ON
DEVICES	HDD BUZZER	ON
DCCS	ALARM DURATION (SEC)	5 ▼
IVS	HDD NEARLY FULL (GB)	5 ▼
NOTIFY	HDD OVERHEAT ALERT (°C)	70 ▼
MULTICASTING		
EXIT		

1) EXT. ALERT

Select to enable or disable the sound when any external alarm is triggered (ON / OFF).

2) INT. BUZZER

Select to enable or disable the sound (ON / OFF) for all internal buzzers: KEY BUZZER, VLOSS BUZZER, MOTION BUZZER, ALARM BUZZER, and HDD BUZZER.

Note: When this item is set to "OFF", item 3) to item 7) will be disabled even though they are set to ON.

3) KEY BUZZER

Select to enable or disable the sound when pressing the buttons on the front panel (ON / OFF).

4) VLOSS BUZZERD

Select to enable or disable the sound when video loss happened (ON / OFF).

5) MOTION BUZZER

Select to enable or disable the sound when any motion alarm is triggered (ON / OFF).

6) ALARM BUZZER

Select to enable or disable the sound when any internal alarm is triggered (ON / OFF).

7) HDD BUZZER

Select to enable or disable the sound (ON / OFF) when the HDD remaining capacity reaches to the value set in "HDD NEARLY FULL (GB)".

8) ALARM DURATION (SEC)

Select the duration time for alarm buzzer in second (5 / 10 / 20 / 40).

9) HDD NEARLY FULL (GB)

If HDD BUZZER is enabled, select the duration time for buzzer notifications when the hard disk available capacity is 5/10/15/20 GB left.

10) HDD OVERHEAT ALERT (°C)

Select the temperature alert for your hard disk to be aware of the possible overheat of your hard disk.

5.4.4 NETWORK

NETWORK

➤ **STATIC**

ADVANCED CONFIG	
CAMERA	WAN EMAIL DDNS PROTOCOL
DETECTION	NETWORK TYPE STATIC ▼
ALERT	IP 192.168.001.010
NETWORK	GATEWAY 192.168.001.254
DISPLAY	NETMASK 255.255.255.000
RECORD	PRIMARY DNS 168.095.001.001
DEVICES	SECONDARY DNS 139.175.055.244
DCCS	PORT 0080
IVS	APPLY
NOTIFY	
MULTICASTING	
EXIT	MAC: 00:0E:53:EC:A7:B4

- 1) NETWORK TYPE
Select the network type as STATIC and set all the information needed in the DVR.
- 2) NETWORK INFORMATION (IP / GATEWAY / NETMASK)
Key in all the network information obtained from your ISP (Internet Service Provider).
- 3) DNS (PRIMARY DNS / SECONDARY DNS)
Key in the IP address of the domain name server obtained from your ISP (Internet Service Provider).
- 4) PORT
The valid number ranges from 1 to 9999. The default value is 80. Typically, the TCP port used by HTTP is 80. However in some cases, it is better to change this port number for added flexibility or security.

➤ **PPPOE**

Note: When PPPOE configuration is completed, please move to "DDNS" to configure the DDNS service.

ADVANCED CONFIG	
CAMERA	WAN EMAIL DDNS PROTOCOL
DETECTION	NETWORK TYPE PPPOE ▼
ALERT	IP 192.168.001.010
NETWORK	GATEWAY 192.168.001.254
DISPLAY	NETMASK 255.255.255.000
RECORD	PRIMARY DNS 168.095.001.001
DEVICES	SECONDARY DNS 139.175.055.244
DCCS	PORT 0080
IVS	USER NAME OFFICE
NOTIFY	PASSWORD ●●●●●●
MULTICASTING	
EXIT	MAC: 00:0E:53:EC:A7:B4

- 1) NETWORK TYPE
Select the network type as PPPOE and set all the information needed in the DVR.
- 2) DNS (PRIMARY DNS / SECONDARY DNS)
Key in the IP address of the domain name server obtained from your ISP (Internet Service Provider).

3) PORT

The valid number ranges from 1 to 9999. The default value is 80. Typically, the TCP port used by HTTP is 80. However in some cases, it is better to change this port number for added flexibility or security.

4) USER NAME / PASSWORD

Set “username” and “password” subscribed from your ISP supplier

➤ **DHCP**

Note: When DHCP configuration is completed, please move to “DDNS” to configure the DDNS service.

ADVANCED CONFIG	
CAMERA DETECTION ALERT NETWORK DISPLAY RECORD DEVICES DCCS IVS NOTIFY MULTICASTING	WAN EMAIL DDNS PROTOCOL
	NETWORK TYPE DHCP ▼
	IP 192.168.001.010
	GATEWAY 192.168.001.254
	NETMASK 255.255.255.000
	PRIMARY DNS 168.095.001.001
	SECONDARY DNS 139.175.055.244
	PORT 0080
	EXIT
	MAC: 00:0E:53:EC:A7:B4

1) NETWORK TYPE

Select the network type as DHCP.

2) DNS (PRIMARY DNS / SECONDARY DNS)

Key in the IP address of the domain name server obtained from your ISP (Internet Service Provider).

3) PORT

The valid number ranges from 1 to 9999. The default value is 80. Typically, the TCP port used by HTTP is 80. However in some cases, it is better to change this port number for added flexibility or security.

E-MAIL

When this function is enabled and an event occurs, a html file including a link will be sent to the specified E-mail address. Click the link to access to this DVR and check the event recording.

ADVANCED CONFIG				
CAMERA	WAN	EMAIL	DDNS	PROTOCOL
DETECTION	E-MAIL ALERT			ON
ALERT	SMTP SERVER			SMTP.GMAIL.COM
NETWORK	PORT			465
DISPLAY	MAIL FROM			OFFICE_MANAGER@GMAIL.COM
RECORD	SSL ENCRYPTION			ON
DEVICES	VERIFY PASSWORD			ON
DCCS	USER NAME			MANAGER
IVS	PASSWORD			●●●●●●
NOTIFY	RECEIVER			SETUP
MULTICASTING				
EXIT				

1) E-MAIL ALERT

Select "ON" to enable this function, or "OFF" to disable this function.

2) SMTP SERVER

Enter the SMTP server address provided from your e-mail system supplier.

3) PORT

Enter the port number provided from your e-mail system supplier. If this column is left blank, the e-mail server will use port 25 to send e-mails.

4) MAIL FROM

Enter the E-Mail address used to send E-Mail notifications.

5) SSL ENCRYPTION

Select "ON" if your e-mail server is using SSL encryption to protect your e-mail content from unauthorized access.

6) VERIFY PASSWORD

Some mail servers are required to verify the password. Please enter the "user name" and "password".

7) USER NAME / PASSWORD

Enter the "user name" and "password" when "VERIFY PASSWORD" is set to "ON".

8) RECEIVER

Select "SETUP" to add up to 15 e-mail addresses of the assigned recipients.

DDNS

You need to additionally set DDNS when your network type is PPPOE or DHCP.

We have our own DDNS server for quick DDNS service configuration. You don't need to additionally apply a DDNS service.

- To use our own DDNS server, select "eagleeyes" in "SYSTEM NAME".
- The default host name is the MAC address of the DVR.
Then, note down the whole address under "CURRENT HOST ADDRESS", such as *MAC000E53ECA7B4.ddns.eagleeyes.tw*. This is the default IP address used to access your DVR remotely.

Note: Please at least use the default address to access your DVR remotely once. This is to ensure our DDNS server has your DVR registered. Then, you may change the host name to a more meaningful name to memorize later here.

- (Optional) Enter your email address to receive our DDNS server notification if any.

ADVANCED CONFIG																					
CAMERA DETECTION ALERT NETWORK DISPLAY RECORD DEVICES DCCS IVS NOTIFY MULTICASTING EXIT	<table border="1"> <tr> <td>WAN</td> <td>EMAIL</td> <td>DDNS</td> <td>PROTOCOL</td> </tr> <tr> <td>DDNS</td> <td colspan="3">ON</td> </tr> <tr> <td>SYSTEM NAME</td> <td colspan="3">eagleeyes ▼</td> </tr> <tr> <td>HOST NAME</td> <td colspan="3">MAC000E53ECA7B4</td> </tr> <tr> <td>EMAIL</td> <td colspan="3">EMPTY</td> </tr> </table>	WAN	EMAIL	DDNS	PROTOCOL	DDNS	ON			SYSTEM NAME	eagleeyes ▼			HOST NAME	MAC000E53ECA7B4			EMAIL	EMPTY		
	WAN	EMAIL	DDNS	PROTOCOL																	
	DDNS	ON																			
	SYSTEM NAME	eagleeyes ▼																			
	HOST NAME	MAC000E53ECA7B4																			
	EMAIL	EMPTY																			
	CURRENT HOST ADDRESS MAC000E53ECA7B4.ddns.eagleeyes.tw																				

PROTOCOL

ADVANCED CONFIG																
CAMERA DETECTION ALERT NETWORK DISPLAY RECORD DEVICES DCCS IVS NOTIFY MULTICASTING EXIT	<table border="1"> <tr> <td>WAN</td> <td>E-MAIL</td> <td>DDNS</td> <td>PROTOCOL</td> <td>EaZy</td> </tr> <tr> <td>TCP PAYLOAD LENGTH</td> <td colspan="4">8192</td> </tr> <tr> <td>UDP PAYLOAD LENGTH</td> <td colspan="4">1200</td> </tr> </table>	WAN	E-MAIL	DDNS	PROTOCOL	EaZy	TCP PAYLOAD LENGTH	8192				UDP PAYLOAD LENGTH	1200			
	WAN	E-MAIL	DDNS	PROTOCOL	EaZy											
	TCP PAYLOAD LENGTH	8192														
	UDP PAYLOAD LENGTH	1200														

1) TCP PAYLOAD LENGTH / UDP PAYLOAD LENGTH

Configure the payload length from 100 ~ 10000.

The higher the value, the larger data packet is carried, and the longer time is needed for the video to display.

The lower the value, the less data packet is carried, and the more possibility you might see video lag.

5.4.5 DISPLAY

ADVANCED CONFIG																									
CAMERA DETECTION ALERT NETWORK DISPLAY RECORD DEVICES DCCS IVS NOTIFY MULTICASTING EXIT	<table border="1"> <tr> <td>FULL SCREEN DURATION</td> <td>03</td> <td>▼</td> </tr> <tr> <td>QUAD SCREEN DURATION <i>(For selected models only)</i></td> <td>03</td> <td>▼</td> </tr> <tr> <td>CALL SCREEN DURATION <i>(For selected models only)</i></td> <td>03</td> <td>▼</td> </tr> <tr> <td>DISPLAY COVERT</td> <td colspan="2">ON</td> </tr> <tr> <td>HDD DISPLAY MODE</td> <td>REMAINING SIZE</td> <td>▼</td> </tr> <tr> <td>DISPLAY OUTPUT</td> <td>AUTO</td> <td>▼</td> </tr> <tr> <td>COVERT UNLOCK IN SUPERVISOR MODE</td> <td colspan="2">ON</td> </tr> <tr> <td>COMPOSITE OUTPUT <i>(For selected models only)</i></td> <td>MAIN MONITOR</td> <td>▼</td> </tr> </table>	FULL SCREEN DURATION	03	▼	QUAD SCREEN DURATION <i>(For selected models only)</i>	03	▼	CALL SCREEN DURATION <i>(For selected models only)</i>	03	▼	DISPLAY COVERT	ON		HDD DISPLAY MODE	REMAINING SIZE	▼	DISPLAY OUTPUT	AUTO	▼	COVERT UNLOCK IN SUPERVISOR MODE	ON		COMPOSITE OUTPUT <i>(For selected models only)</i>	MAIN MONITOR	▼
	FULL SCREEN DURATION	03	▼																						
	QUAD SCREEN DURATION <i>(For selected models only)</i>	03	▼																						
	CALL SCREEN DURATION <i>(For selected models only)</i>	03	▼																						
	DISPLAY COVERT	ON																							
	HDD DISPLAY MODE	REMAINING SIZE	▼																						
	DISPLAY OUTPUT	AUTO	▼																						
	COVERT UNLOCK IN SUPERVISOR MODE	ON																							
	COMPOSITE OUTPUT <i>(For selected models only)</i>	MAIN MONITOR	▼																						

1) FULL SCREEN DURATION

Select the full screen dwell duration time in second (03 / 05 / 10 / 15).

2) QUAD SCREEN DURATION *(For selected models only)*

Select the quad screen dwell duration time in second (03 / 05 / 10 / 15).

3) CALL SCREEN DURATION *(For selected models only)*

Select the duration time in second for the CALL monitor function (03 / 05 / 10 / 15).

- 4) DISPLAY COVERT
Select "ON" or "OFF" to display or hide the wording "COV." When covert recording is activated in "CAMERA".
- 5) HDD DISPLAY MODE
Select "REMAINING SIZE" to show the remaining HDD capacity for recording in GB, "REMAINING TIME" to show the remaining recording time, or "DAYS KEPT" to show how many recording data are saved in day.
- 6) DISPLAY OUTPUT
Select the display resolution you want. There are three options as follows:
 - AUTO (default)
 - 1920 x 1080
 - 1024 x 768

Note: To have the best image quality on your monitor, make sure (1) the selected DVR output resolution is supported by your monitor, and (2) the output settings on both the LCD monitor and DVR are consistent.

If the image is not positioned or scaled properly, please go to your monitor's menu for adjustment. For details, please refer to the user manual of your monitor.

- 7) COVERT UNLOCK IN SUPERVISOR MODE
Enable this function to allow the supervisor user to see live view even when the channel is set "COV." to "ON" in "ADVANCED CONFIG" → "CAMERA".
- 8) COMPOSITE OUTPUT *(For selected models only)*
Select how the composite output works: as main monitor output or call monitor output.

5.4.6 RECORD

Note: Please DO NOT change the date or time of your DVR after the recording function is activated. Otherwise, the recorded data will be disordered and you will not be able to find the recorded file to backup by time search. If users change the date or time accidentally when the recording function is activated, it's recommended to clear all HDD data, and start recording again.

ADVANCED CONFIG		
CAMERA	MANUAL RECORD	ON
DETECTION	EVENT RECORD	ON
ALERT	TIMER RECORD	ON
NETWORK	PRE-ALARM RECORD	ON
DISPLAY	OVERWRITE	ON
RECORD	KEEP DATA LIMIT (DAYS)	OFF ▼
DEVICES	RECORD CONFIG	SETUP
DCCS		
IVS		
NOTIFY		
MULTICASTING		
EXIT		

- 1) MANUAL RECORD
Set the manual recording function on / off.
- 2) EVENT RECORD
Set the event recording function on / off.
- 3) TIMER RECORD
Set the timer recording function on / off.

4) PRE-ALARM RECORD

Select to enable or disable the pre-alarm function (ON / OFF).

When pre-alarm and event recording functions are both activated, the DVR will record 8MB data before an alarm / motion event is triggered.

5) OVERWRITE

Select "ON" to overwrite previous recorded data in your hard disk when the hard disk is full. When this function is on and the hard disk is full, the DVR will clear 8GB data from the oldest for continuous recording without notice.

6) KEEP DATA LIMITS (DAYS)

Assign the maximum recording days from 01 to 31 after which all the recorded data will be removed, or select "OFF" to disable this function.

7) RECORD CONFIG

Click "SETUP" to enter the setting page individually for manual record, event record and timer record.

For details, please refer to "5.1.1 GENERAL" at page 21.

5.4.7 DEVICES

ADVANCED CONFIG													
CAMERA DETECTION ALERT NETWORK DISPLAY RECORD DEVICES DCCS IVS NOTIFY MULTICASTING	CH1	CH2	CH3	CH4	CH5	CH6	CH7	CH8	CH9	CH10	CH11	◀	▶
	DEVICE							PTZ		▼			
	ID							00					
	PROTOCOL							NORMAL		▼			
	RATE							2400		▼			
EXIT													

1) DEVICE

For the PTZ camera, select "PTZ".

For a zoom lens control camera:

The DVR will detect it automatically and display its model number here.

To configure the parameters for a zoom lens control camera, please refer to "5.4.8 DCCS" at page 40. Different zoom lens control cameras might have different parameter settings. For details, please refer to their own user manuals.

2) ID

Click the current value to set the ID number (0 ~ 255) for the connected PTZ camera if necessary.

Make sure the ID setting of the camera is the same as the setting here, or the DVR will not be able to control the device.

Note: To know the default ID of the PTZ camera, please refer to its user manual.

3) PROTOCOL

Select NORMAL (our protocol), P-D (PELCO-D) or P-P (PELCO-P) protocol.

4) RATE

Select the baud rate for the connected PTZ camera (2400 / 4800 / 9600 / 19200 / 38400 / 57600 / 115200).

Make sure the baud rate setting of the camera is the same as the setting here, or the DVR will not be able to control the device.

Note: To know the default baud rate of the PTZ camera, please refer to its user manual.

5.4.8 DCCS

Note: This function is for selected models only.

Note: DCCS is supported only for CH1. Make sure you've connected a DCCS-enabled camera to the video channel of CH1, and you see "👁" in the channel status bar.

ADVANCED CONFIG							
CAMERA DETECTION ALERT NETWORK DISPLAY RECORD DEVICES DCCS IVS NOTIFY MULTICASTING	<table border="1"> <thead> <tr> <th>CH1</th> <th></th> </tr> </thead> <tbody> <tr> <td>DIAGNOSTIC MENU</td> <td>START SETUP</td> </tr> <tr> <td>DEVICE CONNECTION</td> <td>AVK523 OK</td> </tr> </tbody> </table>	CH1		DIAGNOSTIC MENU	START SETUP	DEVICE CONNECTION	AVK523 OK
CH1							
DIAGNOSTIC MENU	START SETUP						
DEVICE CONNECTION	AVK523 OK						
EXIT							

1) DIAGNOSTIC

Click "START" to start examining the DCCS signal transmission between the DVR and the camera. The result will display in "CONNECTION".

2) MENU

Click "SETUP" to configure the connected zoom lens control camera.

Different zoom lens control cameras might have different parameter settings. For details, please refer to their own user manuals.

Note: While configuring the camera parameters, the DVR will switch to the corresponding channel, and you can simultaneously preview the effects for the settings.

3) DEVICE

Here shows the model number of the camera.

4) CONNECTION

Here shows the examining result for DCCS signal transmission between the DVR and camera. The message is as follows:

MESSAGE SHOWN	MEANING
CHECKING	The DVR is checking the DCCS signal transmission between the DVR and camera.
OK	The signal transmission is fine and the DCCS function works properly.
FAIL	The signal transmission is too weak or not available for the DCCS function to work properly.

5.4.9 IVS

Note: This function is for selected models only.

Note: Before using the IVS function, make sure the event record function is enabled on your DVR.

IVS, Intelligent Video Surveillance, is the advanced application for motion detection, but more precise and smarter. It can be applied to different situations with one of the following three modes: FLOW COUNTING, VIRTUAL FENCE, and ONE WAY.

When anyone crosses the detection line (virtual fence), the recording will be on.

Note: Four camera channels are supported for this function.

ADVANCED CONFIG			
CAMERA DETECTION ALERT NETWORK DISPLAY RECORD DEVICES DCCS IVS NOTIFY MULTICASTING EXIT	IVS1	IVS2	IVS3
	CAMERA	CH3	▼
	IVS MODE	FLOW COUNTING	▼
	DISPLAY LINE	OFF	▼
	SENSITIVITY	07	
	RESET COUNT	SUBMIT	
	VIRTUAL FENCE AREA	SETUP	
	SCENE CHANGE	OFF	▼
	SCENE CHANGE LEVEL	MIDDLE	▼

1) CAMERA

Select the camera channel that you want to use the IVS function.

2) IVS MODE

Select one of the following three modes depending on your environment:

MODE	DESCRIPTION
FLOW COUNTING	A virtual detection line is set to detect the moving direction of pedestrians for flow counting.
VIRTUAL FENCE	A virtual detection line is set to detect intruders crossing the detection line, and an alarm will be triggered.
ONE WAY	A virtual detection line is set to detect intruders from the specified direction, and an alarm will be triggered.

3) DISPLAY LINE

Select to display the detection line for IVS on the screen or not.

4) SENSITIVITY

Set the sensitivity for IVS from 00 ~ 15. The larger the value, the more sensitive the IVS will be.

5) RESET COUNT

Click "SUBMIT" to reset the flow counting number to 0 when the IVS mode is set to "FLOW COUNTING" and activated.

6) VIRTUAL FENCE AREA

Click "SETUP" to draw the detection line for IVS, and set the detection direction from left to right, or right to left. This area setting is the detection base for IVS MODE.

Note: There are some tips to draw the detection line. For details, please check www.surveillance-download.com/user/IVS_setup.pdf.

7) SCENE CHANGE

Select "ON" to trigger a motion event when the camera is sensed to be moved and the camera scene is changed. At the same time, the icon "📷" will be also shown on the screen in addition to the motion icon "👤".

8) SCENE CHANGE LEVEL

Set the detection sensitivity for "SCENE CHANGE" to "HIGH", "MIDDLE" or "LOW".

IVS APPLICATION

➤ **FLOW COUNTING**

Step1: Go to "VIRTUAL FENCE AREA" to draw a detection line with your mouse, and decide the detection direction by selecting "REVERSE".



Step2: Finish the IVS setting and return to the live view. The IVS icon "👤" will be shown on the status bar. Click it to show the flow counting panel as follows.

When anyone walks across the detection line, the system will determine his movement is in or out, and add one count to the corresponding channel on the flow counting panel.

IN	People coming from the opposite direction to the arrow mark.
OUT	People coming from the same direction as the arrow mark.



➤ **VIRTUAL FENCE and ONE WAY**

Step1: Go to “VIRTUAL FENCE AREA” to draw a detection line with your mouse, and decide the detection direction by selecting “REVERSE”.



Step2: Finish the IVS setting and return to the live view.

When anyone walks across the detection line, the system will determine his movement is in or out, and:

VIRTUAL FENCE



An event happens for anyone walking across the detection line, and “👤” will be shown on the screen.

ONE WAY

An event happens for anyone walking from the opposite direction to the arrow mark, and “🔥” will be shown on the screen.



IVS STATISTICS

Press "LIST" on the DVR front panel, or click  →  to enter the event search menu. Then, select "STATISTIC"

LIST																													
QUICK SEARCH RECORD MOTION ALARM TIME HUMAN DETECTION IVS FULL STATISTIC	<table border="1"> <tr> <td>CHANNEL</td> <td>3 SELECTED ▲</td> </tr> <tr> <td></td> <td><input type="checkbox"/> ALL</td> </tr> <tr> <td></td> <td><input checked="" type="checkbox"/> CH1</td> </tr> <tr> <td></td> <td><input checked="" type="checkbox"/> CH2</td> </tr> <tr> <td></td> <td><input checked="" type="checkbox"/> CH3</td> </tr> <tr> <td></td> <td><input type="checkbox"/> CH4</td> </tr> <tr> <td></td> <td><input type="checkbox"/> CH5</td> </tr> </table> <table border="1"> <tr> <td>EVENT TYPE</td> <td>3 SELECTED ▲</td> </tr> <tr> <td></td> <td><input type="checkbox"/> ALL</td> </tr> <tr> <td></td> <td><input checked="" type="checkbox"/> INFLOW</td> </tr> <tr> <td></td> <td><input checked="" type="checkbox"/> OUTFLOW</td> </tr> <tr> <td></td> <td><input checked="" type="checkbox"/> VIRTUAL FENCE</td> </tr> <tr> <td></td> <td><input type="checkbox"/> ONEWAY</td> </tr> <tr> <td></td> <td><input type="checkbox"/> MOTION</td> </tr> </table> TIME 2010/MAY/17 STATISTIC SUBMIT	CHANNEL	3 SELECTED ▲		<input type="checkbox"/> ALL		<input checked="" type="checkbox"/> CH1		<input checked="" type="checkbox"/> CH2		<input checked="" type="checkbox"/> CH3		<input type="checkbox"/> CH4		<input type="checkbox"/> CH5	EVENT TYPE	3 SELECTED ▲		<input type="checkbox"/> ALL		<input checked="" type="checkbox"/> INFLOW		<input checked="" type="checkbox"/> OUTFLOW		<input checked="" type="checkbox"/> VIRTUAL FENCE		<input type="checkbox"/> ONEWAY		<input type="checkbox"/> MOTION
CHANNEL	3 SELECTED ▲																												
	<input type="checkbox"/> ALL																												
	<input checked="" type="checkbox"/> CH1																												
	<input checked="" type="checkbox"/> CH2																												
	<input checked="" type="checkbox"/> CH3																												
	<input type="checkbox"/> CH4																												
	<input type="checkbox"/> CH5																												
EVENT TYPE	3 SELECTED ▲																												
	<input type="checkbox"/> ALL																												
	<input checked="" type="checkbox"/> INFLOW																												
	<input checked="" type="checkbox"/> OUTFLOW																												
	<input checked="" type="checkbox"/> VIRTUAL FENCE																												
	<input type="checkbox"/> ONEWAY																												
	<input type="checkbox"/> MOTION																												
EXIT																													

Set all the criteria you want to search, and click "SUBMIT" in "STATISTIC" to show the event statistics by DAY in LIST (default) or CHART.

- To check the statistics in the bar chart, click "CHART".
- To switch to the MONTH or HOUR view, click "DAY" at the bottom.

List View

IVS STATISTIC		
LIST	CHART	▲
HOUR	COUNT	
00:00 - 00:59	0	
01:00 - 01:59	0	
02:00 - 02:59	0	
03:00 - 03:59	0	
04:00 - 04:59	0	
05:00 - 05:59	10	
06:00 - 06:59	0	
07:00 - 07:59	0	
08:00 - 08:59	5	
09:00 - 09:59	0	▼
2010/MAY/17	DAY	EXIT

Chart View

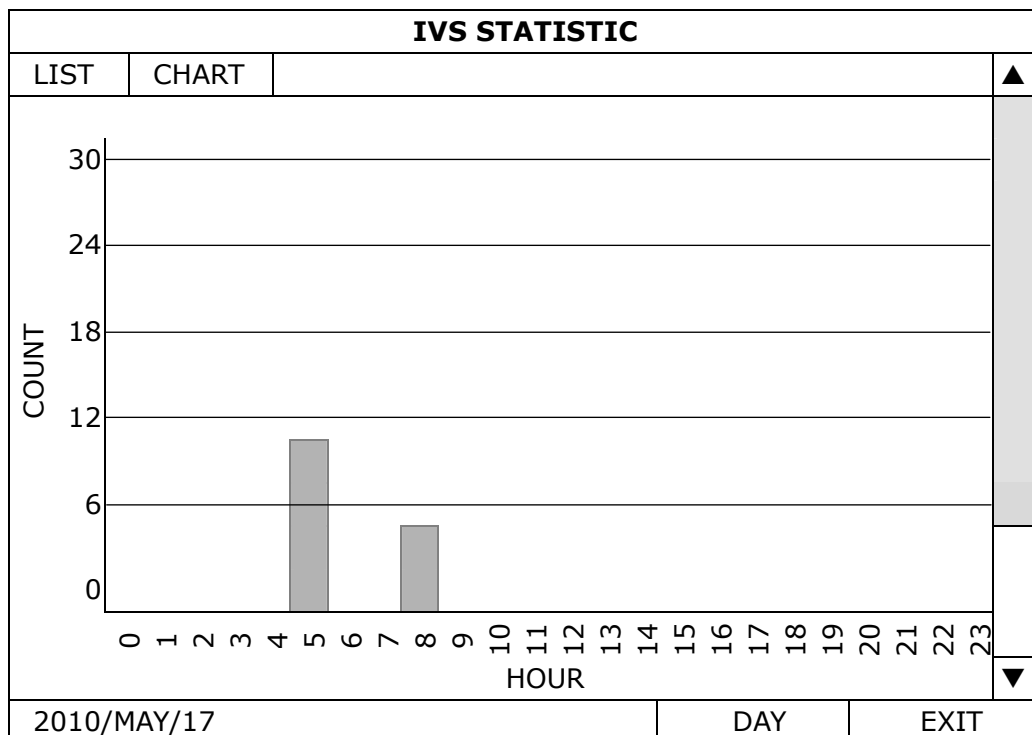

5.4.10 NOTIFY

You can configure this DVR to send notifications for certain events to mobile devices with our mobile app, EagleEyes, installed, or to the specified E-mail address(es).

PUSH VIDEO

Note: This function is for selected models only, and the supported channels depend on the model you have.

Before using this function, make sure:

- An external alarm is connected to PUSH VIDEO Alarm in terminal on the rear panel.
- You have a iPhone, iPad, or Android mobile phone or tablet.
- You have subscribed the mobile network service from your mobile service provider.
- The mobile app, EagleEyes, is installed in your mobile device. For details, please refer to “APPENDIX 4 MOBILE SURVEILLANCE VIA EAGLEEYES” at page 93.
- You have configured EagleEyes to access this DVR, and Push Video is enabled. For details, please refer to “APPENDIX 5 SET PUSH VIDEO” at page 94.

You’ll get an active event notification with video telling you the occurrence of alarm event(s).

ADVANCED CONFIG				
CANERA DETECTION ALERT NETWORK DISPLAY RECORD DEVICES DCCS IVS NOTIFY MULTICASTING	PUSH VIDEO PUSH STATUS MESSAGE MAIL VIDEO MAIL VIDEO FTP	SUBMIT		
	RESET ALL GUARD CONNECTION			
	GUARD TRIGGER BY			
	CH01	ALARM OFF / INTERNAL ALARM	▼	CH1
	CH02	ALARM OFF	▼	CH2
	CH03	ALARM N.O.	▼	office
	CH04	ALARM OFF	▼	CH4
				ALARM IN 1 ▼
EXIT				

1) RESET ALL GUARD CONNECTION

When there're more than 2 users who have the authority to enable Push Video on their mobile devices and configure its related settings, it might be confusing to know whose command is working. In this case, use this function could force the camera to discard all Push Video setup and reconfigure it.

2) GUARD TRIGGER BY

Specify which alarm device (alarm-in) should be used when GUARD is enabled from your iOS or Android mobile device.

3) ALARM TYPE

Select the external alarm type to "ALARM NO." or "ALARM N.C."
For CH01, there's one more option of "INTERNAL ALARM". This option should be selected only when the camera connected to CH1 is a human detection camera.

4) CH1 ~ 4

Enter the text you want to see when your iPhone, iPad or Android mobile device receives Push Video. The default text is the channel number.

PUSH STATUS

Note: This function is for selected models only.

Before using this function, make sure:

- You have iPhone, iPad, or Android mobile phone or tablet.
- You have subscribed the mobile network service from your mobile service provider.
- The mobile app, EagleEyes, is installed in your mobile device. For details, please refer to "APPENDIX 4 MOBILE SURVEILLANCE VIA EAGLEEYES" at page 93.
- You have configured EagleEyes to access this DVR, and Push Video is enabled. For details, please refer to "APPENDIX 5 SET PUSH VIDEO" at page 94.

You'll get a text message telling you the occurrence of selected system event(s).

ADVANCED CONFIG					
CAMERA	PUSH VIDEO	PUSH STATUS	MESSAGE MAIL	VIDEO MAIL	VIDEO FTP
DETECTION	ACTION	ON			
ALERT	EVENT	<input type="checkbox"/> ALL			
NETWORK		<input checked="" type="checkbox"/> VIDEO LOSS			
DISPLAY		<input type="checkbox"/> HDD FULL			
RECORD		<input type="checkbox"/> POWER ON			
DEVICES		<input checked="" type="checkbox"/> HDD (CLEAR / NO HDD / OVER TEMPERATURE)			
DCCS		<input type="checkbox"/> NET LOGIN			
IVS		<input checked="" type="checkbox"/> KEY UNLOCK			
NOTIFY		<input type="checkbox"/> UPS			
MULTICASTING		<input type="checkbox"/> SYSTEM ABNORMAL			
EXIT					

Step1: Switch "ACTION" to "ON".

Step2: Select the system event(s) you want to get notified via your mobile device.

Step3: Enable "PUSH STATUS" in EagleEyes on your mobile device, and try to trigger an alarm event to see if you'll get Push Status.

MESSAGE MAIL

Note: For E-mail notifications, make sure you have configured an E-mail account in "NETWORK" → "E-MAIL" to send the notifications.

Enable this function in "ACTION", select the event type(s) you want to send notifications in "EVENT", and add the E-mail address(es) to which you want to send notifications in "RECEIVER".

You'll get an E-mail telling you the occurrence of your selected event(s).

ADVANCED CONFIG					
CANERA DETECTION ALERT NETWORK DISPLAY RECORD DEVICES DCCS IVS NOTIFY MULTICASTING	PUSH VIDEO	PUSH STATUS	MESSAGE MAIL	VIDEO MAIL	VIDEO FTP
	ACTION		ON		
	EVENT		<input type="checkbox"/> ALL <input checked="" type="checkbox"/> VIDEO LOSS <input type="checkbox"/> HDD FULL <input type="checkbox"/> POWER ON <input checked="" type="checkbox"/> HDD (CLEAR / NO HDD / OVER TEMPERATURE) <input type="checkbox"/> NET LOGIN <input checked="" type="checkbox"/> KEY UNLOCK <input type="checkbox"/> NETWORK <input type="checkbox"/> UPS <input type="checkbox"/> SYSTEM ABNORMAL		
	RECEIVER		SETUP		
EXIT					

VIDEO MAIL

Note: For E-mail notifications, make sure you have configured an E-mail account in "NETWORK" → "E-MAIL" to send the notifications.

ADVANCED CONFIG					
CANERA DETECTION ALERT NETWORK DISPLAY RECORD DEVICES DCCS IVS NOTIFY MULTICASTING	PUSH VIDEO	PUSH STATUS	MESSAGE MAIL	VIDEO MAIL	VIDEO FTP
	E-MAIL BY EVENT			ON	
	E-MAIL BY GUARD			ON	
	RECEIVER			SETUP	
CONTENT TYPE			AVI	▼	
EXIT					

- 1) E-MAIL BY EVENT
Select to receive email notifications when any event occurs.
- 2) E-MAIL BY GUARD
Select to receive email notifications only when Push Video and Push Status events occur.
- 3) RECEIVER
Click "Setup" to enter the email address(es) of the person(s) to receive email notifications.

4) CONTENT TYPE

Select which type of notifications you want to receive: LINK or AVI.

- For LINK, you'll receive an html file. For details, please refer to the next section "How to check video footage by LINK".
- For AVI, you'll receive a file of video footage in the "AVI" format.

How to check video footage by "LINK"

Step1: Open the html file attached.

Note: Please accept and install ActiveX control on your computer. It's recommended to use Internet Explorer to open the HTML file.

Step2: Enter the user name and password to log into this DVR, and select the channel you want.

Step3: Click "Open" to download the motion recording to your computer and start playing.

Note: The footage download and playback will be failed if either of your DVR and PC is not connected to Internet.

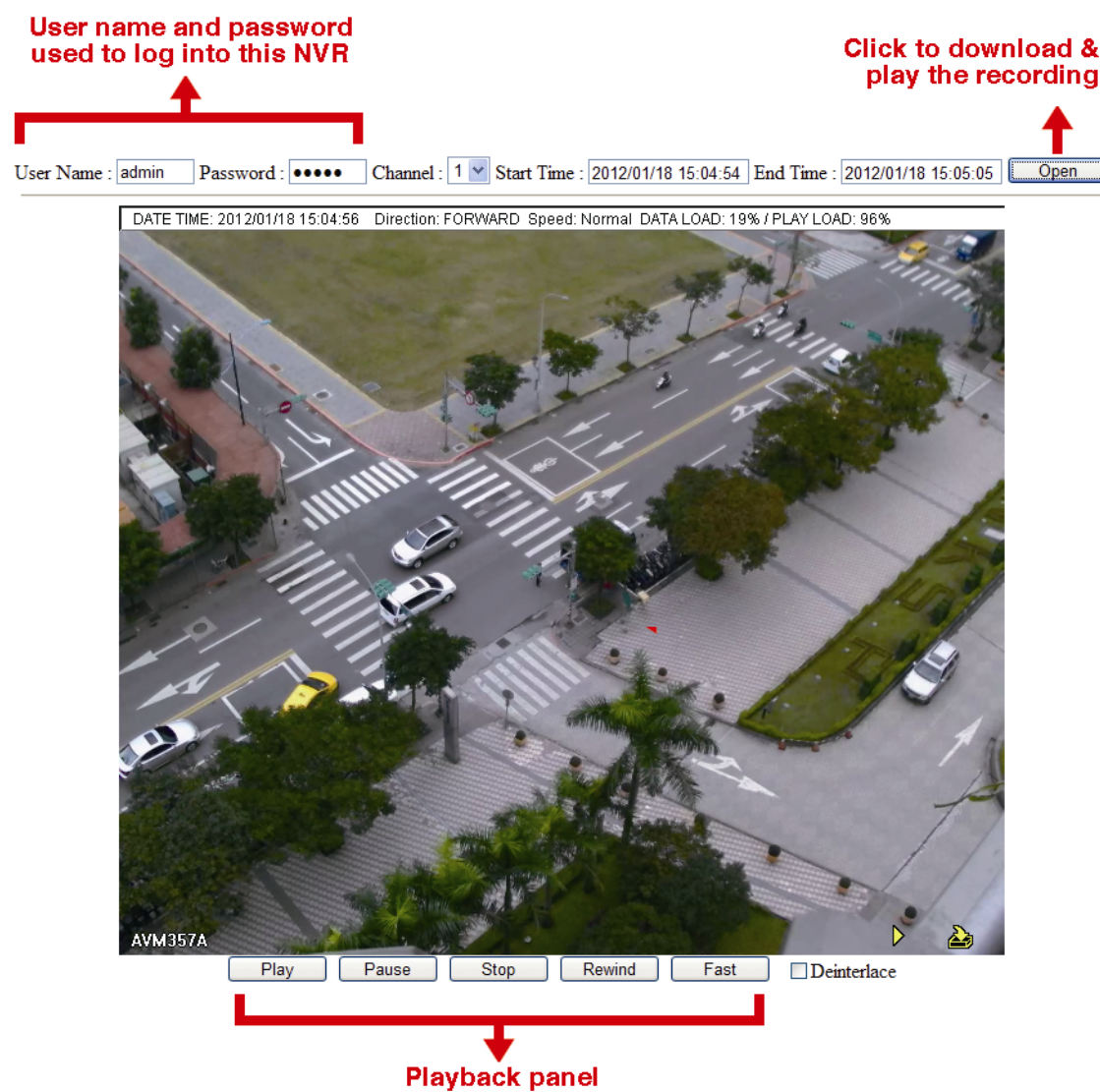

VIDEO FTP

ADVANCED CONFIG					
CAMERA	PUSH VIDEO	PUSH STATUS	MESSAGE MAIL	VIDEO MAIL	VIDEO FTP
DETECTION	UPLOAD BY EVENT			ON	
ALERT	UPLOAD BY GUARD			ON	
NETWORK	USER NAME			office	
DISPLAY	PASSWORD			●●●●●●●●	
RECORD	SERVER			211.75.33.2144	
DEVICES	PORT			25	
DCCS	DIRECTORY			video	
IVS	CONTENT TYPE			AVI	▼
NOTIFY					
MULTICASTING					
EXIT					

- 1) UPLOAD BY EVENT
Select to get event notifications uploaded when any event occurs.
- 2) UPLOAD BY GUARD
Select to get event notifications uploaded only when Push Video and Push Status events occur.
- 5) USER NAME / PASSWORD / SERVER / PORT / DIRECTORY
Enter the information needed for FTP uploading.
- 6) CONTENT TYPE
Select which type of notifications you want to receive: LINK or AVI.
 - For LINK, you'll receive an html file. For details, please refer to the next section "How to check video footage by LINK".
 - For AVI, you'll receive a file of video footage in the "AVI" format.

How to check video footage by "LINK"

Step1: Open the html file received.

Note: Please accept and install ActiveX control on your computer. It's recommended to use Internet Explorer to open the HTML file.

Step2: Enter the user name and password to log into this DVR, and select the channel you want.

Step3: Click "Open" to download the footage to your computer and play.

Note: The footage download and playback will be failed if either of your DVR and PC is not connected to Internet.

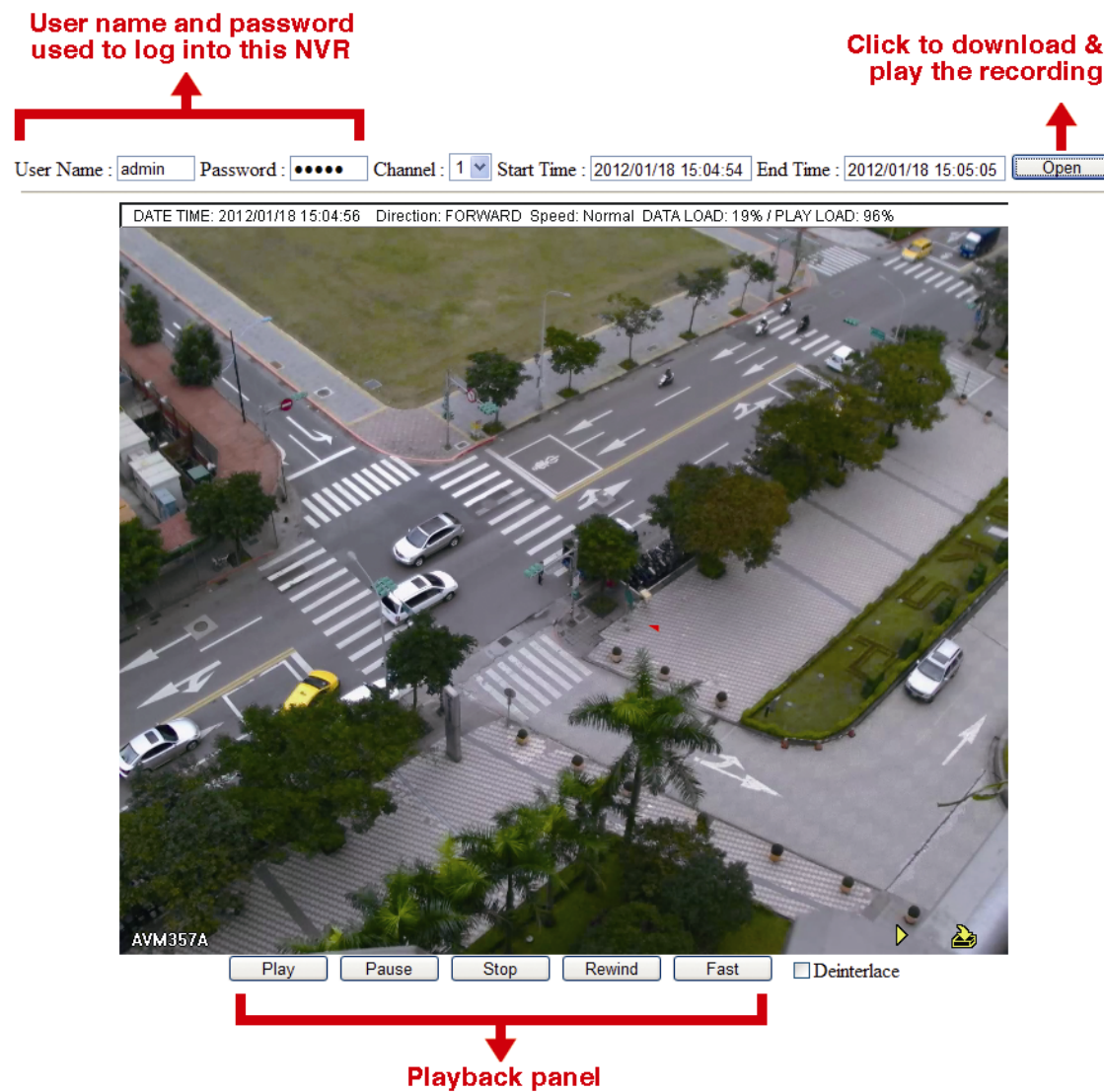

5.4.11 MULTICASTING

In this menu, users could configure the multicast address and port used for each channel for data streaming.

Three streams for different usage could be configured per channel. These are used for different video data requests from different clients.

ADVANCED CONFIG	
	CH1 CH2 CH3 CH4 CH5 CH6 CH7 CH8 CH9 CH10 CH11 ◀ ▶
CAMERA	MULTICAST STREAM1 ADDRESS 239.0.0.1
DETECTION	MULTICAST STREAM1 PORT 9000
ALERT	STREAM1 TIME TO LIVE(TTL) 15
NETWORK	MULTICAST STREAM2 ADDRESS 239.0.0.2
DISPLAY	MULTICAST STREAM2 PORT 9002
RECORD	STREAM2 TIME TO LIVE(TTL) 15
DEVICES	MULTICAST STREAM3 ADDRESS 239.0.0.3
DCCS	MULTICAST STREAM3 PORT 9004
IVS	STREAM3 TIME TO LIVE(TTL) 15
NOTIFY	TIMEOUT (SECS) 50
MULTICASTING	LIMIT RECORD STREAM TRANSFER 3
EXIT	

1) MULTICAST STREAM ADDRESS

Configure the addresses used for the three streams per channel.

The address range for multicasting is from 224.0.0.0 to 239.255.255.255.

Note: The address for each stream per channel should be unique and can't be the same as other stream in the same channel or other channel.

2) MULTICAST STREAM PORT

Set the event recording function on / off.

Configure the ports used for the three streams per channel.

The port range is from 1 to 65535.

Note: The port for each stream per channel should be unique and can't be the same as other stream in the same channel or other channel.

- 3) TIME TO LIVE(TTL)
Set the connection time in second for each stream from 1 ~ 999.
- 4) TIMEOUT (SECS)
Set the timeout in second for transmission attempt in second for this channel, after which the attempt will be down. The options are: 10 / 20 / 30 / 50 / 120 / 240 / 300.
- 5) LIMIT RECORD STREAM TRANSFER
Set the number of how many record streaming could be transferred at the same time.

5.5 SCHEDULE SETTING

5.5.1 RECORD / DETECTION / ALARM IN / ALARM OUT / PUSH VIDEO / BUZZER

Select the timer type you want to configure (RECORD / DETECTION / ALARM IN / ALARM OUT / PUSH VIDEO / BUZZER), choose "ON" to enable the timer, and select the day and time for this function.

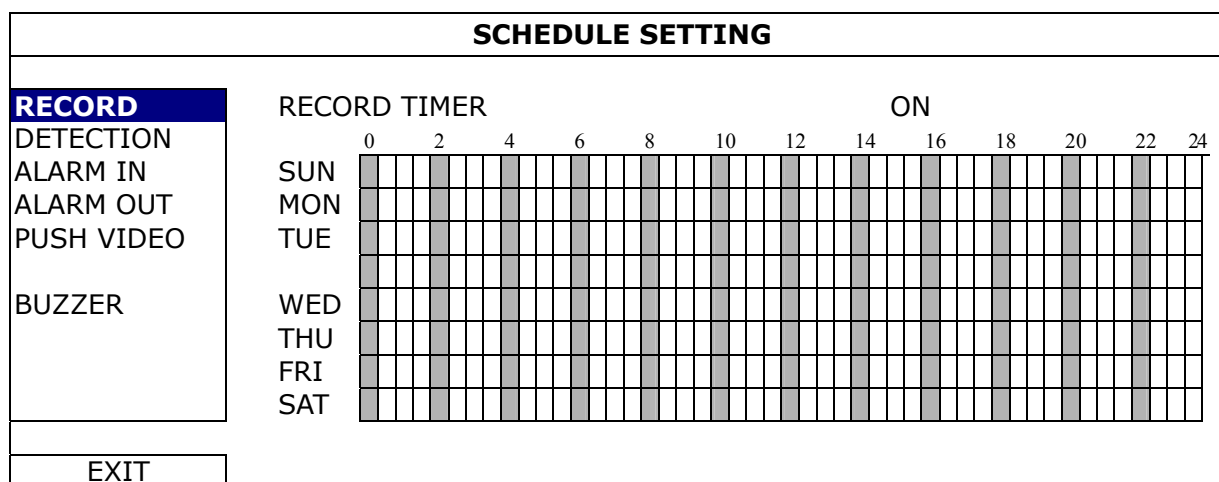

X axis 0 ~ 24 hours. Each time bar is 30 minutes.

Y axis Monday ~ Sunday.

6. REMOTE OPERATION

6.1 Supplied Licensed Software

The sections below describe frequently-used functions of the Video Viewer. For details about this software and network settings, please download its extended user manual from the following link:

<http://www.surveillance-download.com/user/CMS.pdf>

6.1.1 Installation & Network Connection

1) Install the software

Step1: Place the supplied CD into your CD-ROM or DVD-ROM drive. The program will be automatically run.

Step2: Click "Video Viewer" to install the program, or click "Download the latest manuals and programs" to download the latest version of Video Viewer from the Internet.

Step3: Follow the on-screen instructions to finish the installation. When the installation is completed, a shortcut icon  will be placed on your PC desktop.

2) Network Connection

➤ Local Connection (via LAN)



LAN is used when it's the first time to remotely access the DVR and you need to configure the network setting of your DVR based on your network type in advance.

a) Connect the DVR to your PC via a RJ45 network cable. The default DVR values are as follows:



Item	Default Value
IP address	192.168.1.10
User name	admin
Password	admin
Port	80

b) Set the PC's IP address as "192.168.1.XXX" (1~255, except 10) in order to make the PC and DVR under the same domain.

c) Double-click  on your PC desktop to enter the control panel. By defaults, the "Address Book" panel will be displayed on the right side of the control panel.

d) Click  →  to key in the default IP address, user name, password, and port number of the DVR you intend to connect.

OR



Click  →  to search the available IP address(es) of other DVR(s) under the same domain as your PC's IP address. The found address(es) will be listed, and can be added into the address book by clicking .

e) Double-click the IP address you just added into the address book to log in.

➤ Remote Connection (via Internet)

When the network configuration of your DVR is completed, you can access your DVR remotely via Internet.

a) Double-click  on your PC desktop to enter the control panel. By defaults, the "Address Book" panel will be displayed on the right side of the control panel.

b) Click  →  to key in the IP address, user name, password, and port number of the DVR you

intend to connect.

OR

Click "🔍" → "🔄" to search the available IP address(es) of other DVR(s) under the same domain as your PC's IP address. The found address(es) will be listed, and can be added into the address book by clicking "📁".

c) Double-click the IP address you just added into the address book to log in.

6.1.2 Control Panel Overview

Two control panels are available and can be switched depending on your use habit.

Simplified Version (Default)

The screenshot displays the software's control panel with the following elements:

- Top Menu Bar:**
 - Address Book
 - Miscellaneous Control
 - Log
 - Record
 - Snapshot
 - Information
 - DVR Control
 - PTZ Control
 - Version
 - Minimize
 - Full Function Display Switch
 - Close Program
- Event Notification & Quick Checklist:** A red lightning bolt icon with a checklist.
- Main Video Area:**
 - Header: 2012/07/03, 15:26:18
 - CH1: Indoor room view.
 - CH2: Analog clock.
 - CH3: Aerial street view.
 - CH4: Outdoor parking area view.
 - Bottom: Live status indicator.
- Right Side Controls:**
 - E.T. Download Status
 - 180° Counterclockwise Image Rotation
 - Snapshot
 - Display Streaming Information
 - Remote Desktop
- Bottom Panel:**
 - Close All Display Views
 - Close Current View
 - Original Size
 - Full Screen
 - Display Mode Switch

Full Function Version

Event Notification & Quick Checklist

180° Counterclockwise Image Rotation

Snapshot

Display Streaming Information

Remote Desktop

Close Program

Simplified Display Switch

Minimize

Version

E.T. Download Status

Emap

Setting

DVR Control

PTZ control

Close All Display Views

Close Current View

Original Size

Full Screen

Display View: 1-Cut

Display View: 4-Cut

Display View: 6-Cut

Display View: 9-Cut

Display View: 13-Cut

Display View: 16-Cut

Audio Volume

Record

Snapshot

Miscellaneous Control



Log

Main Button Overview

Button		Function	Description	
Simplified	Full Function			
		Address Book	Click to show the predefined IP address(es). You can add, remove or search the IP address to log in the DVR remotely.	
		Miscellaneous Control		Remote Config Click to go into the detailed DVR setting.
				Record Setting Click to go to the detailed record setting.
				Custom Setting Click to choose the language of this program. The language change will take effect when this program is closed and executed again.
		Log	Click to view all event and recording logs, search the desired log(s) by date, or playback the recording of the selected log.	
		Record / Record Stop	Click to start / stop the manual recording.	
		Snapshot	Click to take a snapshot of the current view. The snapshot will be saved in the path you specified in "Record Setting".	
		Information	Click to show the current network connection details.	
		DVR Control	Click to go to the DVR control panel to operate the DVR remotely.	

6.1.3. General Operation

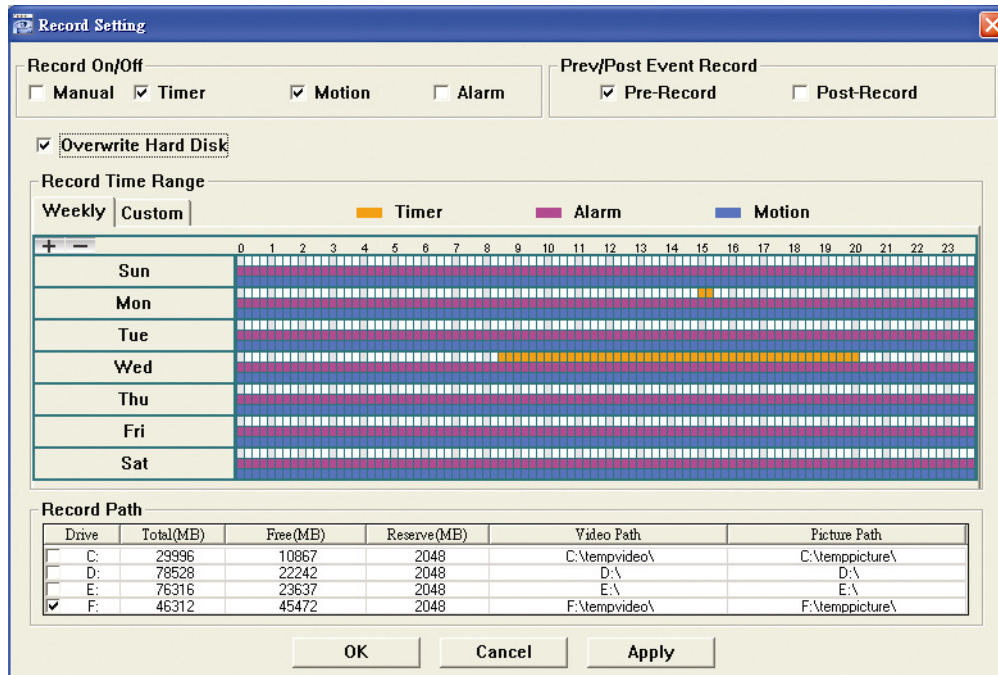

Record

To record remotely at the same time for any event or alarm at the DVR side, click  or  →  to go to the “Record Setting” page.





In the “Record Setting” page, you can set the following items:

- Record type
- Hard disk overwriting
- Pre- / post-alarm record time
- Record time setting
- Record path

If “Manual” is checked, click  or  on the main control panel to start the manual recording immediately, and the recordings will be saved in the specified location.

If “Motion” and / or “Alarm” are checked, the recording function will also be enabled at the remote side when any event is triggered at the DVR side, and the recordings will be saved in the specified location.

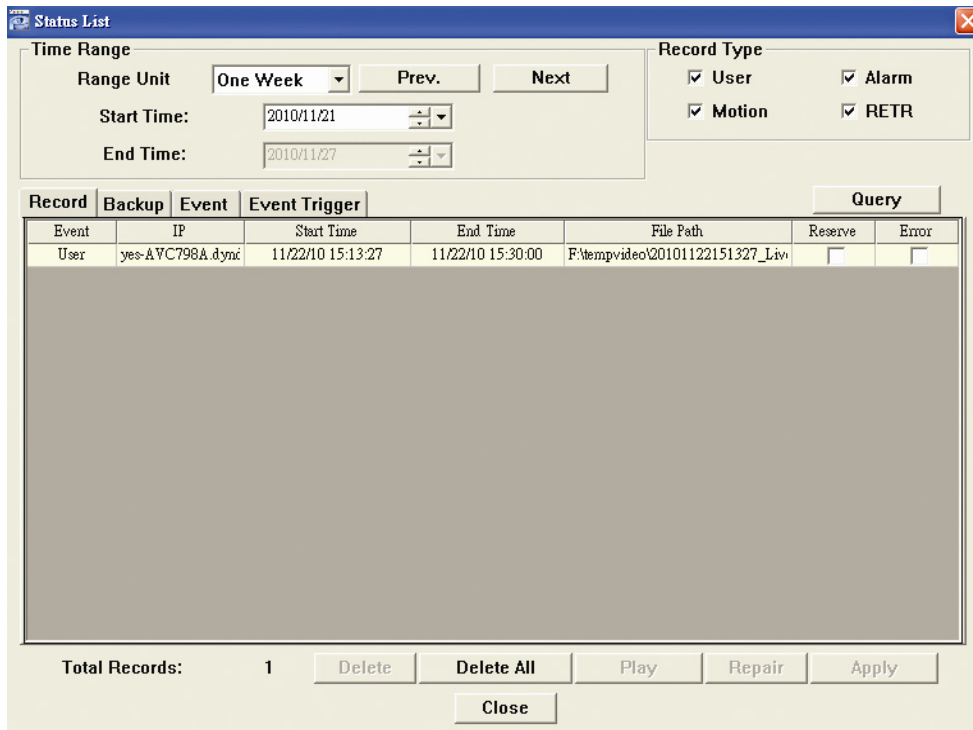

Playback

To play a recording, click  or , and select the “Record” tab or “Backup” tab. A list of all the recordings will be shown by defaults, and you can also sort out the logs you want to speed up the search time.



To immediately play a recording, select a log from the list, and click “Play”, or double-click the selected log.

Network Backup

Click  → , or click  to go into the “Backup” page as follows, and you can select a specific time range or event to make a video backup remotely.

The file(s) you backup will be from the currently selected IP address.

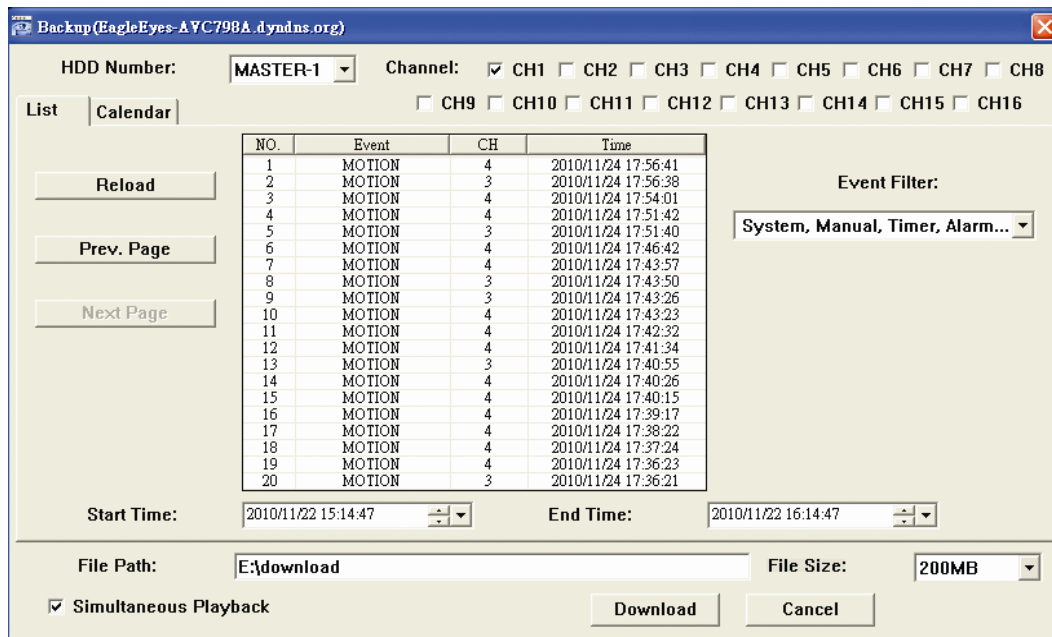

Function	Description
HDD Number / Channel	Specify the hard disk (HDD Number) and channel number (Channel) within which have the video data you need.
Download by Time	Specify the time range within which has the video data you want in the “Start Time” and “End Time” columns.
Download by Event	<p>Select an event log from the event list. This list shows all logs in the specified DVR from the latest to the earliest.</p> <ul style="list-style-type: none"> To quickly find the events you need, check or uncheck the event type “System” / “Manual” / “Alarm” / “Motion”, and select the log you want. To view the earlier or later logs that are not shown in the current page, click “Prev. Page” or “Next Page”. To refresh the event list, click “Reload”.
File Path	Assign the location where the backup files are saved.

Function	Description
Simultaneous Playback	To view the backup images simultaneously when the download process is in progress, select the checkbox "Simultaneous Playback". You will see the backup images while the images are being downloaded to the PC or notebook. To simply backup images without previewing, deselect the checkbox "Simultaneous Playback". You will only see a message box indicating the total time needed, the current status and the saving location.
Download / Cancel	Click "Download" to start or "Cancel" to discard the video backup.

Firmware Upgrade

This function is used to grade your DVR for function scalability.

Note: Before using this function, make sure you have the correct upgrade files provided by your installer or distributor.

Step1: Click , and select the IP address of your device in the address book.

Step2: Click  to show the upgrade page, "Update Server".

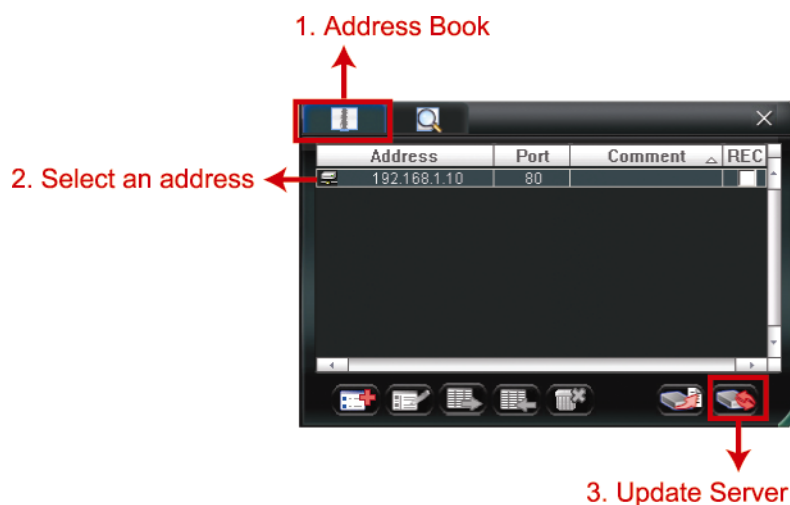

Step3: Click "Add" to browse to the upgrade files.

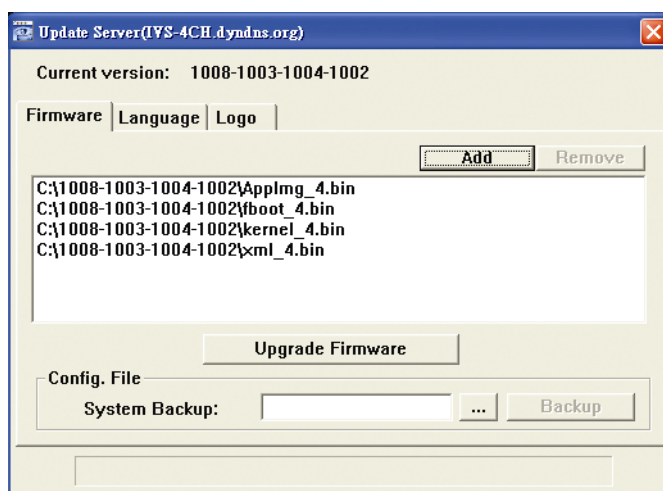

Step4: Click "Upgrade Firmware" to start firmware upgrade.

Note: It takes a few minutes to finish the upgrade process. Do not disconnect the power during firmware upgrade, or the upgrade may be failed. The device will reboot after the upgrade.

Step5: Select the IP address of the device and click  again to check if the firmware is upgraded.



6.1.4. E-Map

Video Viewer is also a Central Management System (CMS) software, which allows network device control & management for up to 16 devices simultaneously.

Note: Before using this function, make sure Video Viewer is connected to all the devices (up to 16) you want to monitor.

E-Map is **ONLY** available when the control panel is switch to the full function version.

How to Add an E-Map Group

STEP1: In the simplified version, click “” to switch the control panel to the full function version, and click “” to enter the E-Map page as follows.

Note: To know where the buttons are, please refer to “Simplified Version (Default) at page 53, and “Full Function Version” at page 54.

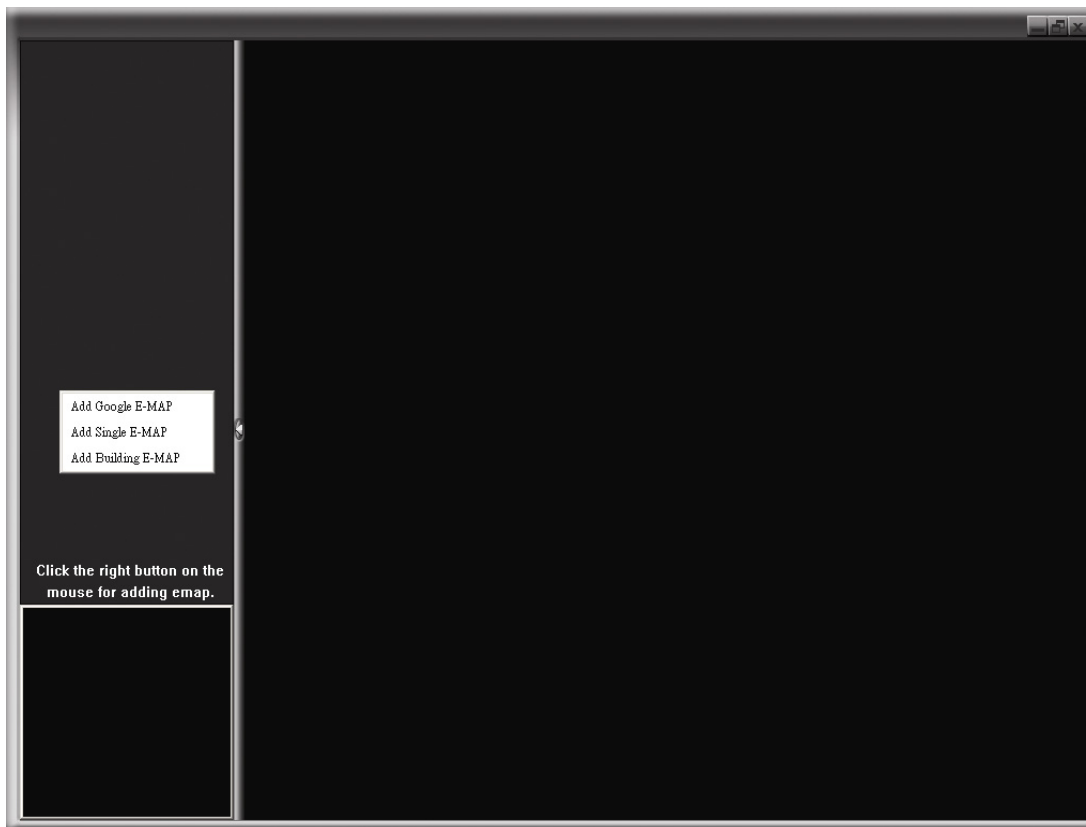

STEP2: Right-click to show the shortcut menu on the top-left panel, and select the E-Map group you want to add. There are three E-Map groups you can add: Google E-MAP, Single E-MAP, and Building E-MAP.

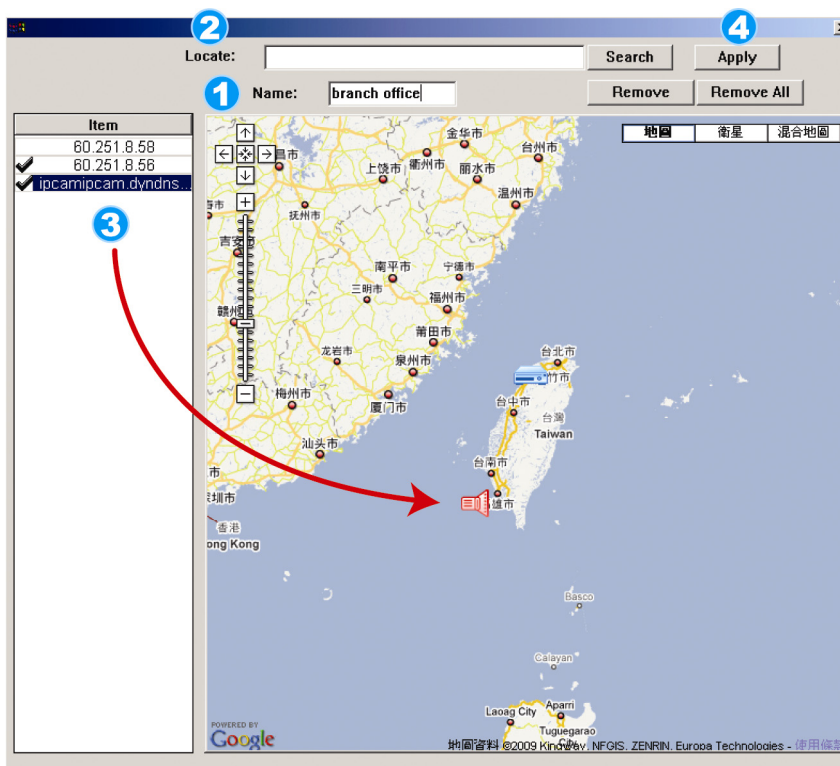

How to add a Google E-Map group:

- 1 Enter the name of this Google E-Map group.
- 2 Enter a specific address or landmark, and click “Search”.
OR
Move to the map and drag to the location you want.
- 3 Click and drag the IP address to where it’s located in the current level.
- 4 Click “Apply” to save and finish.

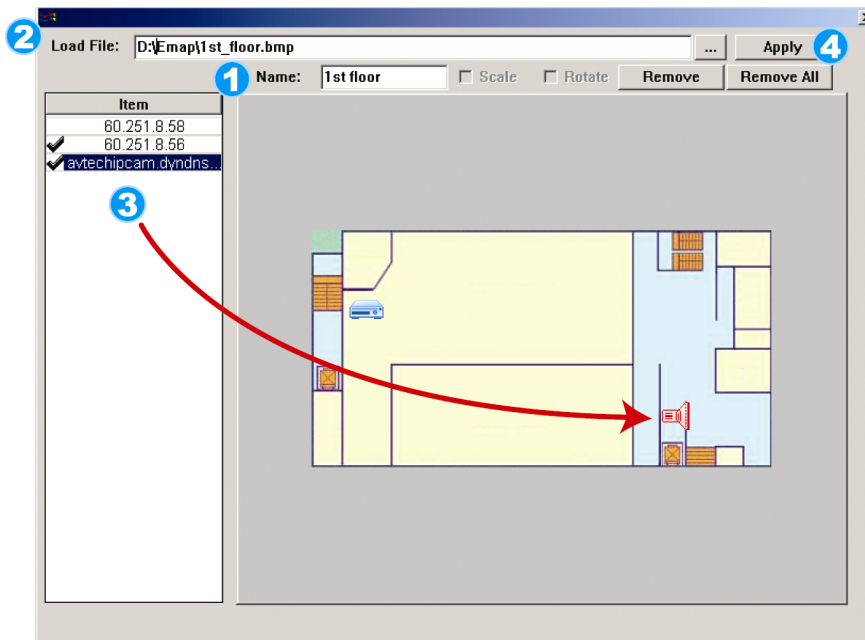

How to add a single E-Map group:

- 1 Enter the name of this single E-Map group.
- 2 Click “...” to browse the map file in BMP or JPEG.
- 3 Click and drag the IP address to where it’s located in the current level.
- 4 Click “Apply” to save and finish.

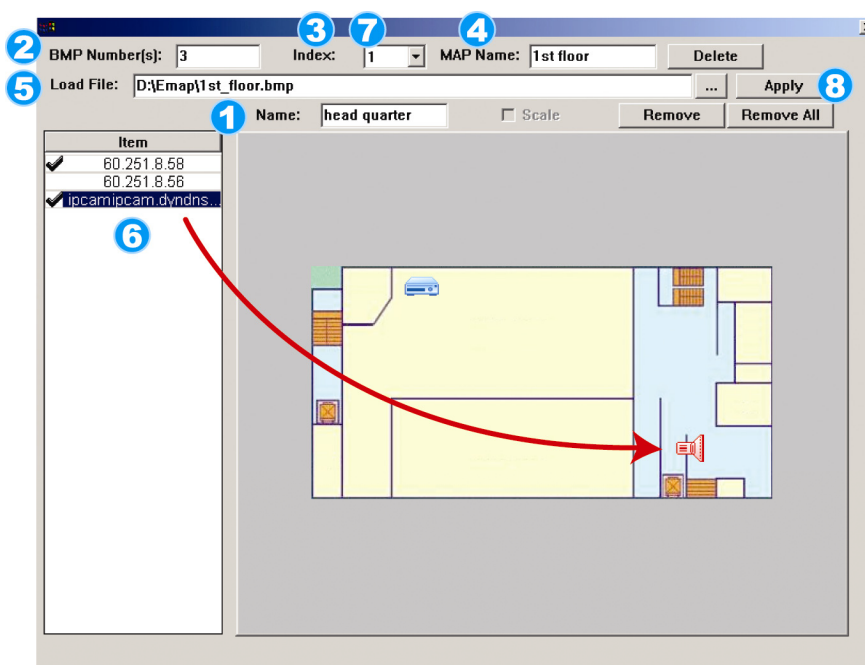



How to add a building E-Map group:

- 1 Enter the name of this building E-Map group.
- 2 Enter the total levels of this building.
- 3 Select the level of the building from the drop-down list.
- 4 Enter the name of the level.
- 5 Click “...” to browse the map file in BMP or JPEG.
- 6 Click and drag the IP address to where it’s located in the current level.
- 7 Go back to STEP 3 to select other level of the building, and repeat from STEP 3 to 6 until the setup for all levels are finished.
- 8 Click “Apply” to save and finish.

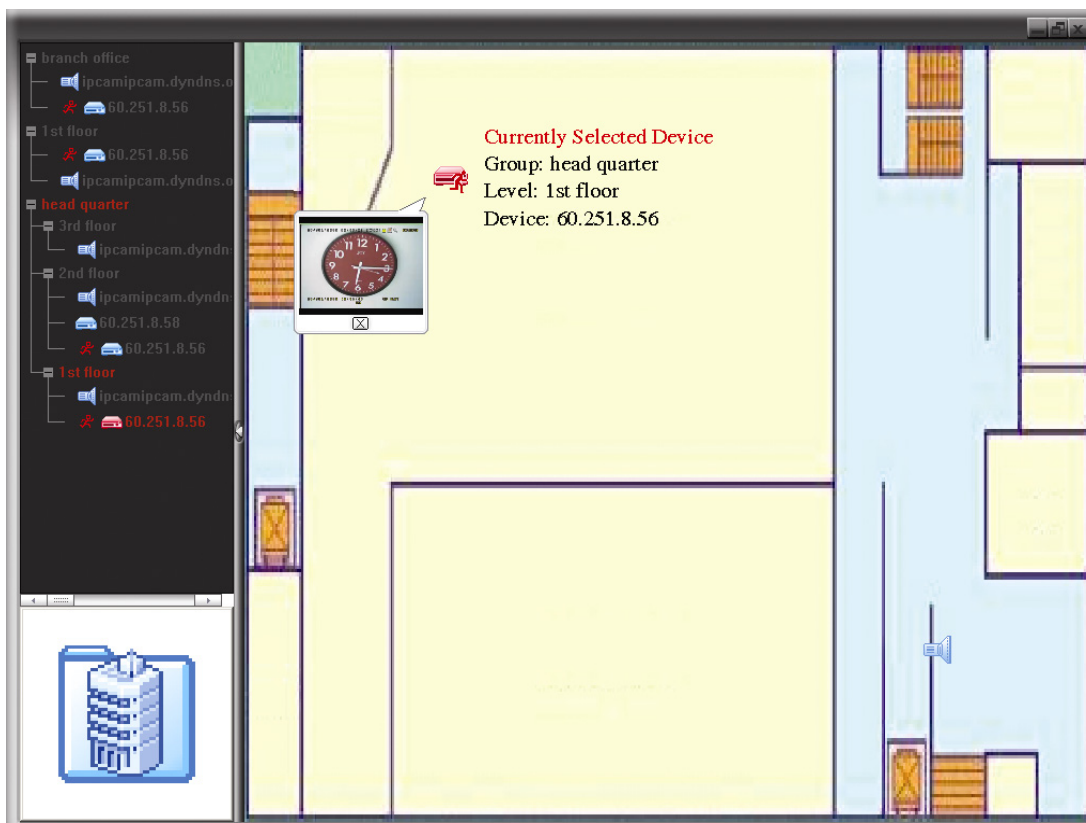
STEP3: When the E-Map group is created, you will see the tree on the top-left panel, showing all the devices you’ve added to this group.



Icon	Description
	The connected device is camera. When it's selected, it will become red.
	The connected device is DVR. When it's selected, it will become red.
	For any motion or alarm event, it will appear on the screen to catch your attention. To know what's happening quickly, double-click the device icon on the E-Map to show the live view.

How to Edit / Remove an Existing E-Map Group

➤ For Google E-Map Group

Right-click on the group name to show the shortcut menu list, and select "Edit E-MAP" or "Remove E-MAP" as needed.

You can also add a single E-Map group (Add Single E-MAP) or Building E-Map group (Add Building E-MAP) into the existing Google E-Map group.

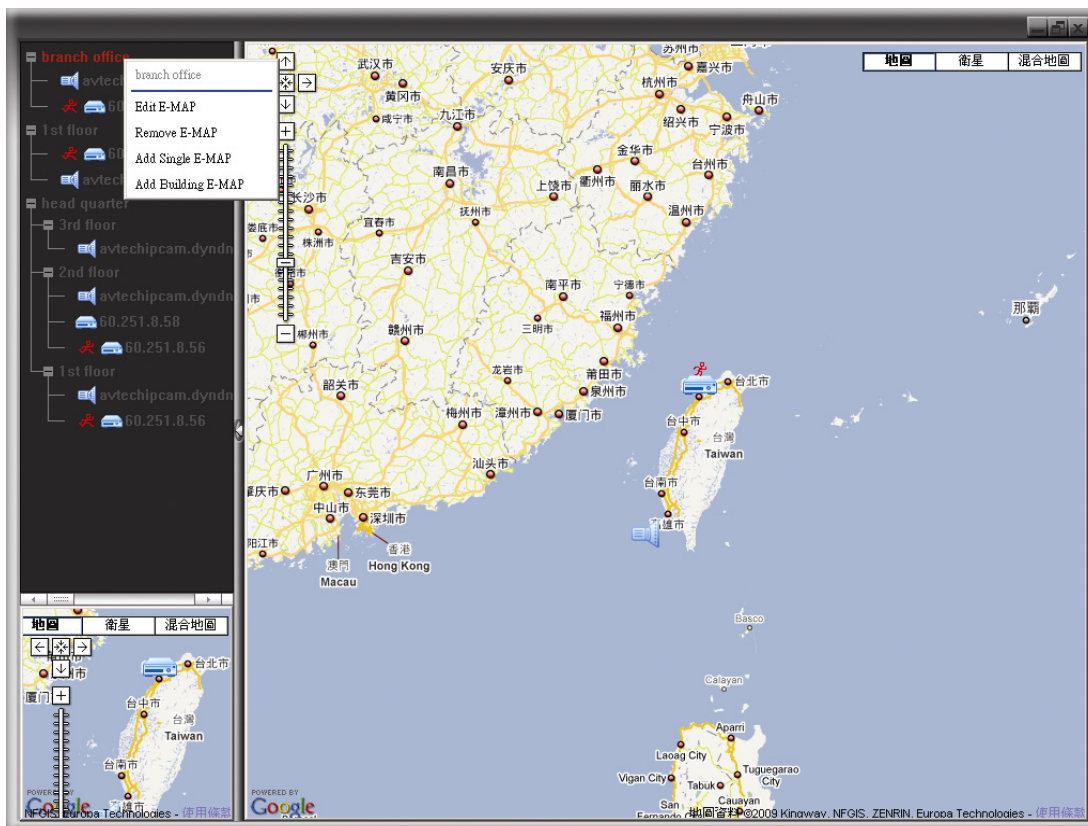

➤ For Single E-Map Group

Right-click on the group name to show the shortcut menu list, and select “Edit E-MAP” or “Remove E-MAP” as needed.

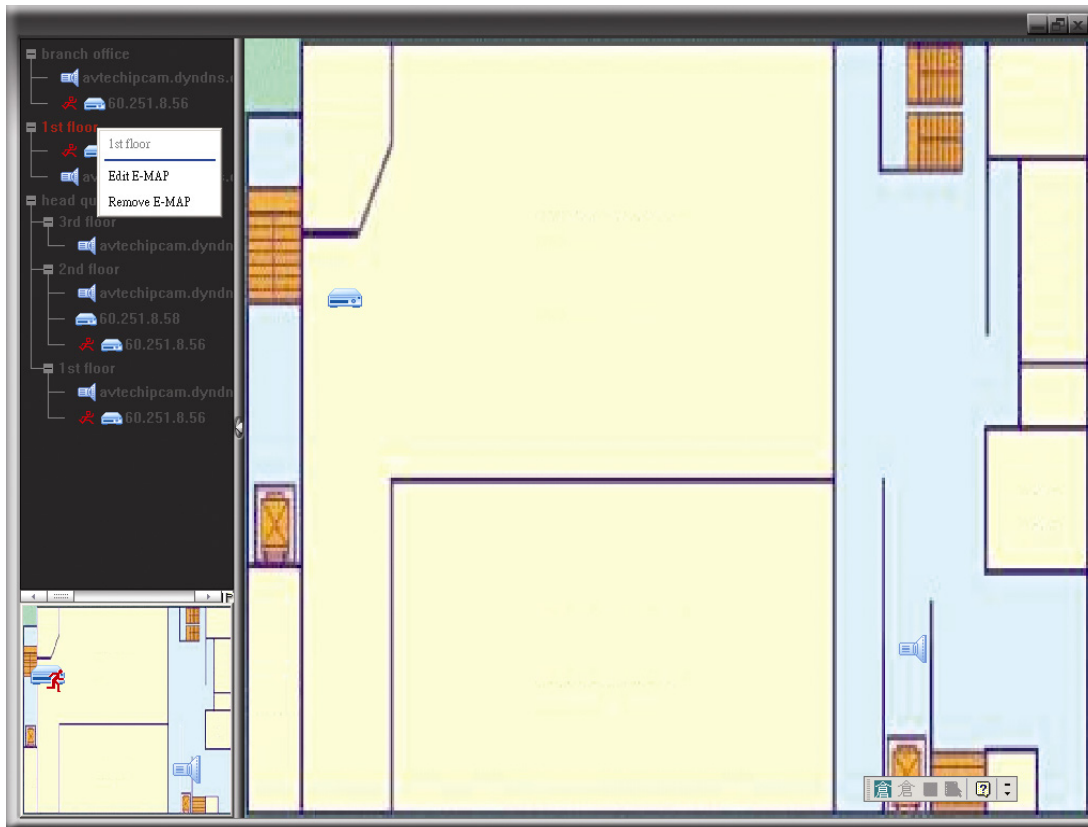

➤ For Building E-Map Group

Right-click on the group name to show the shortcut menu list, and select “Edit Building E-MAP” or “Remove E-MAP” as needed.



To edit or remove a certain level of the building E-Map group, right click on the level name, and select “Edit E-MAP” or “Remove E-MAP” as needed.

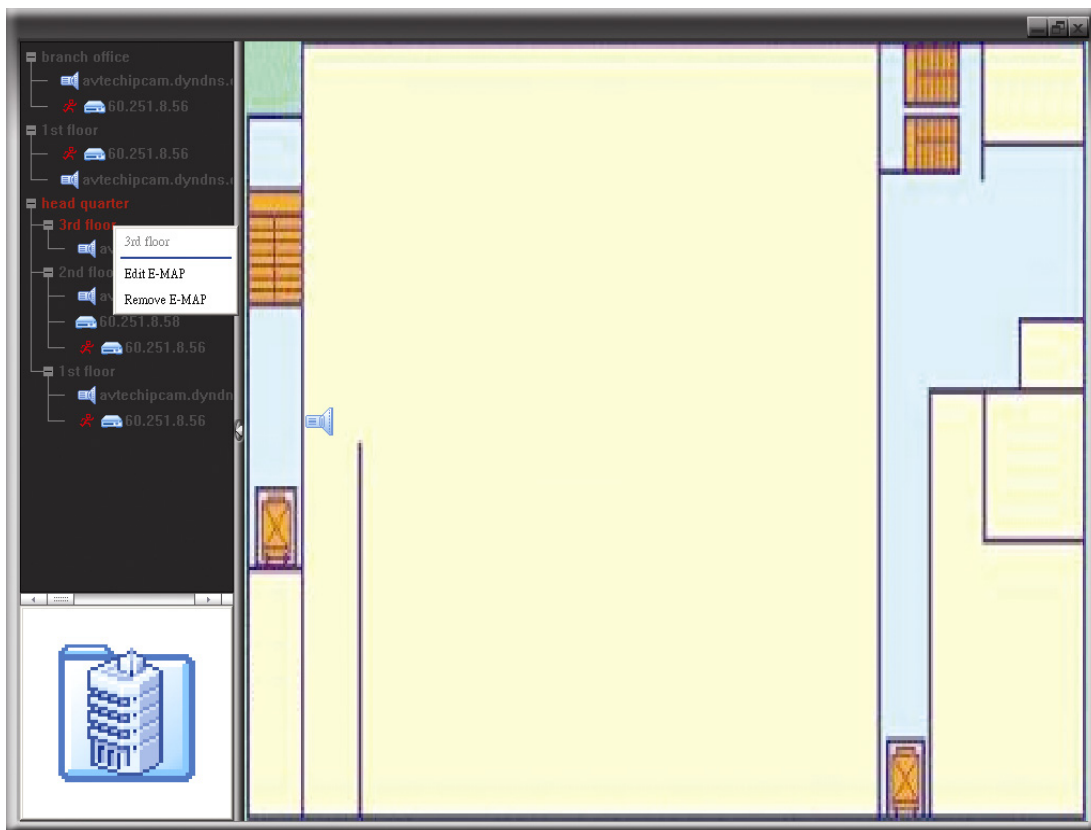

6.2 Web Browser

You can view the images or operate your DVR with a web browser, for example, Microsoft Internet Explorer.

Note: The supported PC operation systems are Windows 8, Windows 7, Windows Vista & Windows XP.

Note: To use Mozilla Firefox or Google Chrome for remote access, please go to Apple’s official website (<http://www.apple.com>) to download and install QuickTime first.

Note: The illustration below is just for your reference and may be different from what you actually see. Some functions and buttons are for selected models or certain user levels only.







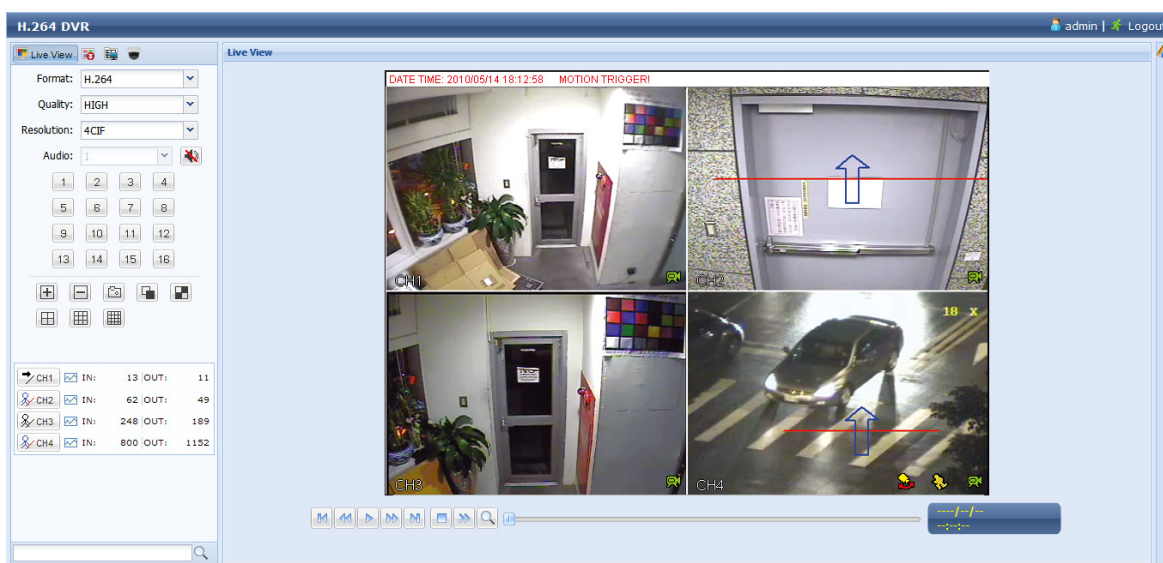











Step 1: Key in the IP address used by your DVR in the URL address box, such as 60.121.46.236, and press Enter. You will be prompted to enter the user name and password to access the DVR.

If the port number your DVR used is NOT 80, you need to key in the port number additionally. The format is **ipaddress:portnum**. For example, for IP address 60.121.46.236 and port No. 888, please key in "http://60.121.46.236:888" into the URL address box, and press "Enter".

Step 2: Enter the user name and password, the same as the ones used at AP login, and click "OK". You will see a similar screen as the following when the login information is correct.



Icon	Description
	Click to go to the live view of the DVR.
	Click to enter the playback panel where you can search or select the event you want to play and download to your PC simultaneously. For details, please refer to "6.2.1 Event Playback & Download" at page 64.
	Click to go to the detailed DVR setting.
	Click to enter the PTZ mode.
Video / Audio Control	
Format	<u>H.264 / QuickTime</u> QuickTime is Apple Inc.'s multimedia software. You need to have QuickTime installed in your operation system first. When "QuickTime" is selected, you will be promoted to enter the user name and password to access the server of the DVR.
Quality	<u>BEST / HIGH / NORMAL / BASIC</u> Select the image quality.
Resolution	<u>4 CIF / CIF</u> Select the image resolution (4CIF: 704*480 / CIF: 352*240)
Audio	Select the audio channel you want for listening to the live audio. Note: Your camera must support audio recording, and connect to the video channel which supports audio recording and the audio input of the DVR. For details, please refer to "1.3 Rear Panel" at page 2. means mute. To disable the mute status, click this icon again and select the audio channel you want.

Icon	Description
Channel Control	
Channel Selection (1~16)	Click one of the number to switch to the channel you want to see in full screen.
 / 	Click to go to the previous / next channel, or change setting.
	Click to take a snapshot of the current view, and save it to the specified path in your PC set in "  " → "General".
 / 	 Click to display four channels at a time. :  Click to display each channel one by one, starting from CH1. When the last channel is displayed, it will start from CH1 again. : To exit from this display mode, press any other channel display button.
 /  / 	Click to show 4-cut / 9-cut / 16-cut display.
Playback Control	
	Increase the speed for fast rewind. Click once to get 4X speed rewind and click twice to get 8X speed, etc., and the maximum speed is 32X.
	Increase the speed for fast forward. Click once to get 4X speed forward and click twice to get 8X speed, etc., and the maximum speed is 32X.
	Click to play the current video clip.
	Click to pause the video playback.
	Click to stop the video playback.
	Click to play the video clip slowly, once to get 4X slower, twice get 8X slower.
IVS Panel*	
	This button is enabled only when the IVS mode is "Flow Counting". Click to show the detection line.
	Click to enter the IVS statistics page. For details, please refer to "6.2.2 IVS Statistics" at page 66.

* For selected models only

6.2.1 Event Playback & Download

Time Search

Cut: 4
 Mode: Time
 HDD No.: HDD-0
 Start Time: 2010/05/14
 16 : 41 : 58
 Channel: 1

Quick Search

Calendar Search

Mode: Calendar
 HDD No.: HDD-0
 Channel: 1 2 3 4

Search

2010
 Jan Feb Mar Apr **May** Jun
 Jul Aug Sep Oct Nov Dec

May
 1 2 3 4 5 6 7 8
 9 10 11 12 13 14 15 16
 17 18 19 20 21 22 23 24
 25 26 27 28 29 30 31

Select Time: 00:00 - 00:00

Start

H.264 DVR admin | Logout

Playback

Cut: 4
 Mode: Full List
 Event: All
 HDD No.: HDD-0

CH	Time
1	2010/05/14 18:09:32
2	2010/05/14 18:09:32
1	2010/05/14 18:09:31
4	2010/05/14 18:09:27
1	2010/05/14 18:09:17
1	2010/05/14 18:09:16
1	2010/05/14 18:09:16
2	2010/05/14 18:09:15
2	2010/05/14 18:09:14
1	2010/05/14 18:09:10
4	2010/05/14 18:08:17
4	2010/05/14 18:07:36
2	2010/05/14 18:07:27

2010/05/14 18:10:14

2010/05/14 18:09:51

2010/05/14 18:09:32

2010/05/14 18:09:20

18:00 19:00

Event Icon

	Timer		Scene change		Outflow
	System		One way pass		Inflow
	Manual		Virtual fence		Human Detection
	Motion				

Note: Certain icons are for selected models only.

/	Close all / Close	Click to close the current playback video clip (in the red frame), or to close all playback video clips.
/	Previous / Next Hour	Click to jump to the next / previous time interval in an hour, for example, 11:00 ~ 12:00 or 14:00 ~ 15:00, and start playing the earliest event video clip recorded during this whole hour.
	Fast Forward	Increase the speed for fast forward. Click once to get 4X speed forward and click twice to get 8X speed, etc., and the maximum speed is 32X.
	Fast Rewind	Increase the speed for fast rewind. Click once to get 4X speed forward and click twice to get 8X speed, etc., and the maximum speed is 32X.
	Play	Click to play the current video clip.
	Pause	Click to pause the video playback.
	Stop	Click to stop the video playback.
	Step	In the pause mode, click to get one frame forward.
	Audio	Click to mute the playback if necessary, and click again to restore. Note: Audio is available when your camera supports audio recording, and connects to the video channel which supports audio recording and the audio input of the DVR. For details, please refer to "1.3 Rear Panel" at page 2.
	Snapshot	Click to take a snapshot of the current view, and save it to the specified path in your PC set in → "General".
	Download	Click to download the current video clip to the specified path in your PC.

6.2.2 IVS Statistics

Note: This function is for selected models only.



IVS Statistics

IVS Statistics: Event Search Panel

Channel: 1 2 3 4 5 6 7 8
 9 10 11 12 13 14 15 16

Event: Alarm Motion Inflow Outflow
 Virtual Fence Oneway Human Detection

HDD No.: HDD-0 Date: 2011/05/14 Search

IVS Statistics: List

Hour	Count
2310/05/14 01:00 - 01:00	17
2310/05/14 02:00 - 02:00	0
2310/05/14 03:00 - 03:00	0
2310/05/14 04:00 - 04:00	0
2310/05/14 05:00 - 05:00	0
2310/05/14 06:00 - 06:00	0
2310/05/14 07:00 - 07:00	0
2310/05/14 08:00 - 08:00	16

Backup Day

Click to backup the log file in a .dat format which can be opened with Notepad. Click to switch between the Day / Month / Year view

IVS Statistics: Chart

Backup Day

Click to backup the log file in a .dat format which can be opened with Notepad. Click to switch between the Day / Month / Year view

6.2 Mobile Devices

Note: For more details about mobile surveillance via your mobile device, download the instructions of EagleEyes installation and configuration from www.surveillance-download.com/user/eagleeyes_quick.pdf.

EagleEyes is a mobile phone program used with our surveillance system for remote surveillance. It has several advantages:

- It's free (Except *EagleEyes Plus* for iPhone, *EagleEyes Plus+* for Android, and *EagleEyesHD Plus* for iPad).
- It's compatible with several popular mobile platforms, such as iOS and Android.

6.2.1 Prerequisites

Before installing EagleEyes to your mobile device for remote surveillance, make sure you have checked the following:

- ✓ Your mobile platform is iOS or Android.
- ✓ Mobile Internet services are subscribed and available to use for your mobile device.

Note: You might be charged for Internet access via the wireless or 3G network. For the Internet access rate details, please check with your local network operator or service provider.

- ✓ You have noted down the IP address, port number, user name and password used to access your network camera from Internet.

6.2.2 Where to download

- For iOS users, please go to “App Store”, and search “EagleEyes” to download.
- For Android users, please go to “Play Store”, and search “EagleEyes” to download.

When the download is completed, *EagleEyes* will be installed automatically to the location where all applications are saved in your phone by default, or where you specify.

6.2.3 Setup

Step1: Open EagleEyes to go to the address book.

Step2: Then, click “+”, and select “Manual” to go to the setting page.

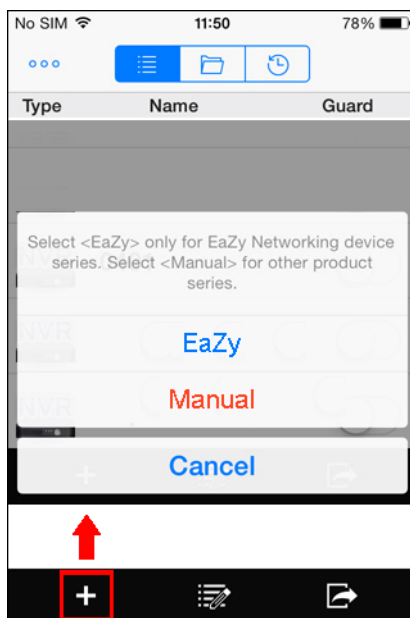

Step3: In the setting page, enter all the information needed to access this device in the “REQUIRED” column, and click “Get Type” to examine if the information you entered is correct. The device type will be detected properly.

Step4: (Optional) Configure the settings in the “OPTIONAL” column as needed.

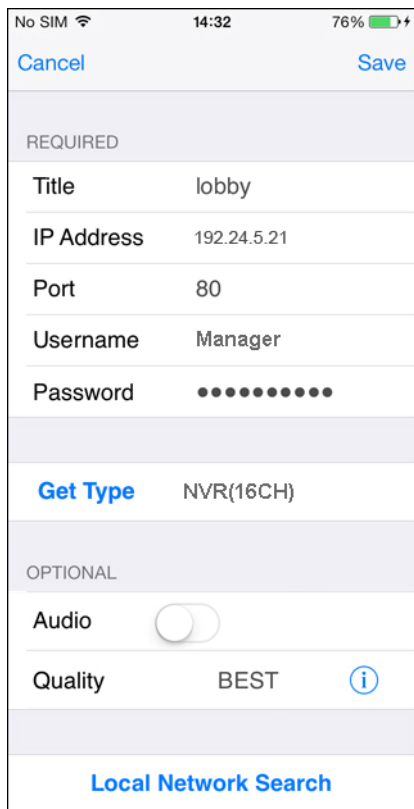

Step5: Click “Save” to return to the address book. Enable “Guard” to receive Push Video / Push Status if your recorder supports this function.

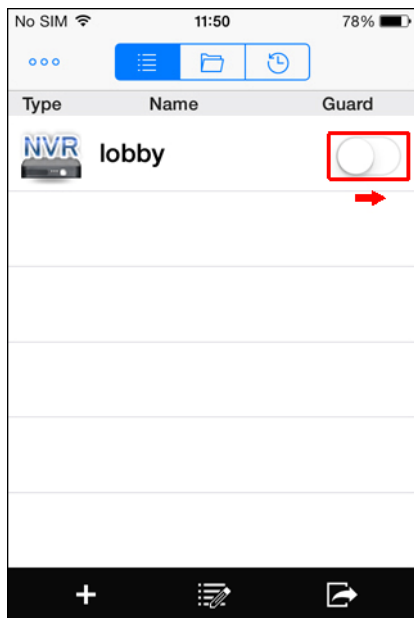

Step6: Click on the item you just added in the address book to access and check the live view.

APPENDIX 1 SPECIFICATIONS

> 16CH Models

		Model 1	Model 2	Model 3	Model 4
▼ Video					
Video System		NTSC / PAL (auto detection)			
Video Compression Format		H.264			
Video Input		16 channels (Composite video signal 1 Vp-p 75Ω BNC)			
Video Loop Output		16 channels (Composite video signal 1 Vp-p 75Ω BNC)		NO	
Video Output	BNC	YES (Call monitor for sequence display)		NO	
	VGA	YES (Full HD display)			
	HDMI	YES (Full HD display)			
Dual Video Output		YES			
▼ Record & Backup					
Maximum Recording Rate	960H	--	960 x 480 pixels with 360 IPS <NTSC> / 960 x 576 pixels with 360 IPS <PAL>	--	
	Frame	704x480 pixels with 480 IPS <NTSC> / 704x576 pixels with 400 IPS <PAL>			
	Field	704x240 pixels with 480 IPS <NTSC> / 704x288 pixels with 400 IPS <PAL>			
	CIF	352x240 pixels with 480 IPS <NTSC> / 352x288 pixels with 400 IPS <PAL>			
Image Resolution		Frame / Field / CIF	960H / Frame / Field / CIF	Frame / Field / CIF	
Recording Mode		Manual / Timer / Motion / Alarm / Remote			
Pre-alarm Recording		YES			
Quick Search		Time / Motion / Alarm search mode			
Backup Device		USB 2.0 flash drive / Network	DVD Writer (Optional) / USB 2.0 flash drive / Network	USB 2.0 flash drive / Network	
▼ Audio					
Audio Input		4 audio inputs			
Audio Output		2 audio outputs (Mono)			
▼ General					
Hard Disk Storage		Accommodates 2 SATA HDDs (1 HDD capacity up to 3TB)			
SATA Interface		YES			
eSATA Interface		YES (For external disk array connection)			
Image Quality Setting		SUPER BEST / BEST / HIGH / NORMAL			
USB Mouse Control		YES			
Motion Detection Area		16 × 12 grids per channel			
Motion Detection Sensitivity		3 adjustable parameters for accurate detection			
Event Notification		Push Video / FTP / E-Mail			
Picture Zoom		2X digital zoom			
PTZ Control		YES			
Alarm I/O		16 inputs (4 inputs for Push Video), 1 output			
IR Remote Control		YES (IR receiver built-in)			
Key Lock (Password Protection)		YES			
User Level		4 user levels for different access privilege			
Video Loss Detection		YES			
Camera Title		Supports up to 12 letters			

	Model 1	Model 2	Model 3	Model 4
▼ General				
Video Adjustable	Hue / Saturation / Contrast / Brightness			
Date Display Format	YY/MM/DD, DD/MM/YY & MM/DD/YY			
▼ General				
Daylight Saving	YES			
Power Source (±10%)	DC19V / 3.42A			
Power Consumption (±10%)**	--	19W	--	--
Operating Temperature	10°C ~ 40°C (50°F~104°F)			
Dimensions (mm)***	432(W) × 90(H) × 326(D)			
▼ Network				
Ethernet	10/100 Base-T. Supports remote control and live view via Ethernet			
Network Protocol	TCP/IP, PPPOE, DHCP and DDNS			
▼ Remote Surveillance from PC				
Compatible Operating System	Windows & MAC			
Compatible Program	Web Browser: Internet Explorer, Mozilla Firefox, Google Chrome, Safari & Opera			
	Video Viewer: For both Windows and MAC operating systems			
	QuickTime: For both Windows and MAC operating systems			
Max. online users	10			
Web Transmitting Compression Format	H.264			
Network Live Audio	YES			
Remote Independent Operation	YES			
Remote Event Download & Playback	YES			
R.E.T.R. (Remote Event Trigger Recording)	YES			
▼ Mobile Surveillance				
App	EagleEyes			
Compatible Devices	iPad, iPhone, BlackBerry, Symbian, Windows Mobile & Android mobile devices			
Push Video (With EagleEyes for iPhone, iPad and Android versions)	YES		NO	YES
▼ Others				
DCCS Support	YES (1 channel)		NO	
IVA Support	YES (4 channels)		NO	
Free DDNS service	YES			
Multiplex Operation	Live display / record / playback / backup / network operations			
System Recovery	System auto recovery after power failure			
Optional Peripherals	Keyboard Controller			

* The specifications are subject to change without notice.

** 1 HDD capacity up to 3TB

*** Without HDD & bracket

**** Dimensional Tolerance: ±5mm

> 16CH Models

		Model 5	Model 6	Model 7	Model 8
▼ Video					
Video System		NTSC / PAL (auto detection)			
Video Compression Format		H.264			
Video Input		16 channels (Composite video signal 1 Vp-p 75Ω BNC)			
Video Loop Output		NO	16 channels (Composite video signal 1 Vp-p 75Ω BNC)	NO	
Video Output	BNC	NO	YES (Call monitor for sequence display)	NO	
	VGA	YES (Full HD display)			
	HDMI	YES (Full HD display)			
Dual Video Output		YES			
▼ Record & Backup					
Maximum Recording Rate	960H	960 x 480 pixels with 360 IPS <NTSC> / 960 x 576 pixels with 300 IPS <PAL>			
	Frame	704x480 pixels with 480 IPS <NTSC> / 704x576 pixels with 400 IPS <PAL>			
	Field	704x240 pixels with 480 IPS <NTSC> / 704x288 pixels with 400 IPS <PAL>			
	CIF	352x240 pixels with 480 IPS <NTSC> / 352x288 pixels with 400 IPS <PAL>			
Image Resolution		960H / Frame / Field / CIF			
Recording Mode		Manual / Timer / Motion / Alarm / Remote			
Pre-alarm Recording		YES			
Quick Search		Time / Motion / Alarm search mode			
Backup Device		USB 2.0 flash drive / Network	DVD Writer (Optional) / USB 2.0 flash drive / Network	USB 2.0 flash drive / Network	
▼ Audio					
Audio Input		4 audio inputs			4 audio inputs
Audio Output		2 audio outputs (Mono)			1 audio output (Mono)
▼ General					
Hard Disk Storage**		Accommodates 2 SATA HDDs			
SATA Interface		YES			
eSATA Interface		YES (For external disk array connection)			
Image Quality Setting		SUPER BEST / BEST / HIGH / NORMAL			
USB Mouse Control		YES			
Motion Detection Area		16 × 12 grids per channel			
Motion Detection Sensitivity		3 adjustable parameters for accurate detection			
Event Notification		Push Video / FTP / E-Mail			
Picture Zoom		2X digital zoom			
PTZ Control		YES			
Alarm I/O		16 inputs (4 inputs for Push Video), 1 output			
IR Remote Control		YES (IR receiver built-in)			
Key Lock (Password Protection)		YES			
User Level		4 user levels for different access privilege			
Video Loss Detection		YES			
Camera Title		Supports up to 12 letters			

	Model 5	Model 6	Model 7	Model 8
▼ General				
Daylight Saving	YES			
Power Source (±10%)	DC19V / 3.42A			
Power Consumption (±10%)***	17W	18W	17W	
Operating Temperature	10°C ~ 40°C (50°F~104°F)			
Dimensions (mm)****	432(W) × 90(H) × 326(D)			430(W) x 65(H) x 338(D)
▼ Network				
Ethernet	10/100 Base-T. Supports remote control and live view via Ethernet			
Network Protocol	TCP/IP, PPPOE, DHCP and DDNS			
▼ Remote Surveillance from PC				
Compatible Operating System	Windows & MAC			
Compatible Program	Web Browser: Internet Explorer, Mozilla Firefox, Google Chrome, Safari & Opera			
	Video Viewer: For both Windows and MAC operating systems			
	QuickTime: For both Windows and MAC operating systems			
Max. online users	10			
Web Transmitting Compression Format	H.264			
Network Live Audio	YES			
Remote Independent Operation	YES			
Remote Event Download & Playback	YES			
R.E.T.R. (Remote Event Trigger Recording)	YES			
▼ Mobile Surveillance				
App	EagleEyes			
Compatible Devices	iPad, iPhone, BlackBerry, Symbian, Windows Mobile & Android mobile devices			
Push Video (With EagleEyes for iPhone, iPad and Android versions)	YES			
▼ Others				
DCCS Support	NO			
IVA Support	NO			
Free DDNS service	YES			
Multiplex Operation	Live display / record / playback / backup / network operations			
System Recovery	System auto recovery after power failure			
Optional Peripherals	Keyboard Controller			

* The specifications are subject to change without notice.

** 1 HDD capacity up to 3TB

*** Without HDD & bracket

**** Dimensional Tolerance: ±5mm

> 8CH Models

		Model 9	Model 10	Model 11
▼ Video				
Video System		NTSC / PAL (auto detection)		
Video Compression Format		H.264		
Video Input		8 channels (Composite video signal 1 Vp-p 75Ω BNC)		
Video Loop Output		16 channels (Composite video signal 1 Vp-p 75Ω BNC)		NO
Video Output	BNC	YES (Call monitor for sequence display)		NO
	VGA	YES (Full HD display)		
	HDMI	YES (Full HD display)		
Dual Video Output		YES		
▼ Record & Backup				
Maximum Recording Rate	960H	960 x 480 pixels with 360 IPS <NTSC> / 960 x 576 pixels with 300 IPS <PAL>		
	Frame	704x480 pixels with 480 IPS <NTSC> / 704x576 pixels with 400 IPS <PAL>		
	Field	704x240 pixels with 480 IPS <NTSC> / 704x288 pixels with 400 IPS <PAL>		
	CIF	352x240 pixels with 480 IPS <NTSC> / 352x288 pixels with 400 IPS <PAL>		
Image Resolution		960H / Frame / Field / CIF		
Recording Mode		Manual / Timer / Motion / Alarm / Remote		
Pre-alarm Recording		YES		
Quick Search		Time / Motion / Alarm search mode		
Backup Device		DVD Writer (Optional) / USB 2.0 flash drive / Network		USB 2.0 flash drive / Network
▼ Audio				
Audio Input		4 audio inputs		4 audio inputs
Audio Output		2 audio outputs (Mono)		1 audio output (Mono)
▼ General				
Hard Disk Storage**		2 SATA HDDs or 1 HDD + 1 DVD		2 SATA HDDs
SATA Interface		YES		
eSATA Interface		YES (For external disk array connection)		
Image Quality Setting		SUPER BEST / BEST / HIGH / NORMAL		
USB Mouse Control		YES		
Motion Detection Area		16 × 12 grids per channel		
Motion Detection Sensitivity		3 adjustable parameters for accurate detection		
Event Notification		Push Video / FTP / E-Mail		
Picture Zoom		2X digital zoom		
PTZ Control		YES		
Alarm I/O		8 inputs (2 inputs for Push Video), 1 output		
IR Remote Control		YES (IR receiver built-in)		
Key Lock (Password Protection)		YES		
User Level		4 user levels for different access privilege		
Video Loss Detection		YES		
Camera Title		Supports up to 12 letters		
▼ General				
Daylight Saving		YES		
Power Source (±10%)		DC19V / 3.42A		DC19 V / 2.1A
Power Consumption (±10%)***		13W	12.5W	11W
Operating Temperature		10°C ~ 40°C (50°F~104°F)		
Dimensions (mm)****		432(W) × 90(H) × 326(D)		

	Model 9	Model 10	Model 11
▼ Network			
Ethernet	10/100 Base-T. Supports remote control and live view via Ethernet		
Network Protocol	TCP/IP, PPPOE, DHCP and DDNS		
▼ Remote Surveillance from PC			
Compatible Operating System	Windows & MAC		
Compatible Program	Web Browser: Internet Explorer, Mozilla Firefox, Google Chrome, Safari & Opera		
	Video Viewer: For both Windows and MAC operating systems		
	QuickTime: For both Windows and MAC operating systems		
Max. online users	10		
Web Transmitting Compression Format	H.264		
Network Live Audio	YES		
Remote Independent Operation	YES		
Remote Event Download & Playback	YES		
R.E.T.R. (Remote Event Trigger Recording)	YES		
▼ Mobile Surveillance			
App	EagleEyes		
Compatible Devices	iPad, iPhone, BlackBerry, Symbian, Windows Mobile & Android mobile devices		
Push Video (With EagleEyes for iPhone, iPad and Android versions)	YES		
▼ Others			
DCCS Support	YES (1 channel)		NO
IVA Support	YES (4 channels)		NO
Free DDNS service	YES		
Multiplex Operation	Live display / record / playback / backup / network operations		
System Recovery	System auto recovery after power failure		
Optional Peripherals	Keyboard Controller		

* The specifications are subject to change without notice.

** 1 HDD capacity up to 3TB

*** Without HDD & bracket

**** Dimensional Tolerance: ±5mm

> 8CH Models

		Model 12	Model 13
▼ Video			
Video System		NTSC / PAL (auto detection)	
Video Compression Format		H.264	
Video Input		8 channels (Composite video signal 1 Vp-p 75Ω BNC)	
Video Loop Output		NO	
Video Output	BNC	NO	YES (Call monitor for sequence display)
	VGA	YES (Full HD display)	
	HDMI	YES (Full HD display)	
Dual Video Output		YES	
▼ Record & Backup			
Maximum Recording Rate	960H	960 x 480 pixels with 180 IPS <NTSC> / 960 x 576 pixels with 150 IPS <PAL>	
	Frame	704x480 pixels with 240 IPS <NTSC> / 704x576 pixels with 200 IPS <PAL>	
	Field	704x240 pixels with 240 IPS <NTSC> / 704x288 pixels with 200 IPS <PAL>	
	CIF	352x240 pixels with 240 IPS <NTSC> / 352x288 pixels with 200 IPS <PAL>	
Image Resolution		960H / Frame / Field / CIF	
Recording Mode		Manual / Timer / Motion / Alarm / Remote	
Pre-alarm Recording		YES	
Quick Search		Time / Motion / Alarm search mode	
Backup Device		USB 2.0 flash drive / Network	
▼ Audio			
Audio Input		4 audio inputs	
Audio Output		1 audio output (Mono)	
▼ General			
Hard Disk Storage**		2 SATA HDDs	1 SATA HDD
SATA Interface		YES	
eSATA Interface		YES (For external disk array connection)	
Image Quality Setting		SUPER BEST / BEST / HIGH / NORMAL	
USB Mouse Control		YES	
Motion Detection Area		16 × 12 grids per channel	
Motion Detection Sensitivity		3 adjustable parameters for accurate detection	
Event Notification		Push Video / FTP / E-Mail	
Picture Zoom		2X digital zoom	
PTZ Control		YES	
Alarm I/O		8 inputs (2 inputs for Push Video), 1 output	
IR Remote Control		YES (IR receiver built-in)	
Key Lock (Password Protection)		YES	
User Level		4 user levels for different access privilege	
Video Loss Detection		YES	
Camera Title		Supports up to 12 letters	
▼ General			
Daylight Saving		YES	
Power Source (±10%)		DC19 V / 2.1A	
Power Consumption (±10%)***		11W	10.5W
Operating Temperature		10°C ~ 40°C (50°F~104°F)	
Dimensions (mm)****		430(W) x 65(H) x 338(D)	343(W) x 59(H) x 223(D)

	Model 12	Model 13
▼ Network		
Ethernet	10/100 Base-T. Supports remote control and live view via Ethernet	
Network Protocol	TCP/IP, PPPOE, DHCP and DDNS	
▼ Remote Surveillance from PC		
Compatible Operating System	Windows & MAC	
Compatible Program	Web Browser: Internet Explorer, Mozilla Firefox, Google Chrome, Safari & Opera	
	Video Viewer: For both Windows and MAC operating systems	
	QuickTime: For both Windows and MAC operating systems	
Max. online users	10	
Web Transmitting Compression Format	H.264	
Network Live Audio	YES	
Remote Independent Operation	YES	
Remote Event Download & Playback	YES	
R.E.T.R. (Remote Event Trigger Recording)	YES	
▼ Mobile Surveillance		
App	EagleEyes	
Compatible Devices	iPad, iPhone, BlackBerry, Symbian, Windows Mobile & Android mobile devices	
Push Video (With EagleEyes for iPhone, iPad and Android versions)	YES	
▼ Others		
DCCS Support	NO	
IVA Support	NO	
Free DDNS service	YES	
Multiplex Operation	Live display / record / playback / backup / network operations	
System Recovery	System auto recovery after power failure	
Optional Peripherals	Keyboard Controller	

* The specifications are subject to change without notice.

** 1 HDD capacity up to 3TB

*** Without HDD & bracket

**** Dimensional Tolerance: ±5mm

> 4CH Models

		Model 13	Model 14	Model 15
▼ Video				
Video System		NTSC / PAL (auto detection)		
Video Compression Format		H.264		
Video Input		4 channels (Composite video signal 1 Vp-p 75Ω BNC)		
Video Output	BNC	YES (Call monitor for sequence display)	NO	
	VGA	YES (Full HD display)		
	HDMI	YES (Full HD display)		
Dual Video Output		YES		
▼ Record & Backup				
Maximum Recording Rate	960H	960 x 480 pixels with 90 IPS <NTSC> / 960 x 576 pixels with 75 IPS <PAL>		
	Frame	704x480 pixels with 120 IPS <NTSC> / 704x576 pixels with 100 IPS <PAL>		
	Field	704x240 pixels with 120 IPS <NTSC> / 704x288 pixels with 100 IPS <PAL>		
	CIF	352x240 pixels with 120 IPS <NTSC> / 352x288 pixels with 100 IPS <PAL>		
Image Resolution		960H / Frame / Field / CIF		
Recording Mode		Manual / Timer / Motion / Alarm / Remote		
Pre-alarm Recording		YES		
Quick Search		Time / Motion / Alarm search mode		
Backup Device		USB 2.0 flash drive / Network		
▼ Audio				
Audio Input		4 audio inputs		
Audio Output		1 audio output (Mono)		
▼ General				
Hard Disk Storage**		1 SATA HDD		
SATA Interface		YES		
eSATA Interface		YES (For external disk array connection)	NO	
Image Quality Setting		SUPER BEST / BEST / HIGH / NORMAL		
USB Mouse Control		YES		
Motion Detection Area		16 × 12 grids per channel		
Motion Detection Sensitivity		3 adjustable parameters for accurate detection		
Event Notification		Push Video / FTP / E-Mail	FTP / E-Mail	
Picture Zoom		2X digital zoom		
PTZ Control		YES		
Alarm I/O		4 inputs (1 input for Push Video), 1 output	4 inputs, 1 output	
IR Remote Control		YES (IR receiver built-in)		
Key Lock (Password Protection)		YES		
User Level		4 user levels for different access privilege		
Video Loss Detection		YES		
Camera Title		Supports up to 12 letters		
▼ General				
Daylight Saving		YES		
Power Source (±10%)		DC19V / 2.1A	DC12V / 3A	
Power Consumption (±10%)***		6W	5W	5W
Operating Temperature		10°C ~ 40°C (50°F~104°F)		
Dimensions (mm)****		375(W) × 61(H) × 281(D)		

	Model 13	Model 14	Model 15
▼ Network			
Ethernet	10/100 Base-T. Supports remote control and live view via Ethernet		
Network Protocol	TCP/IP, PPPOE, DHCP and DDNS		
▼ Remote Surveillance from PC			
Compatible Operating System	Windows & MAC		
Compatible Program	Web Browser: Internet Explorer, Mozilla Firefox, Google Chrome, Safari & Opera		
	Video Viewer: For both Windows and MAC operating systems		
	QuickTime: For both Windows and MAC operating systems		
Max. online users	10		
Web Transmitting Compression Format	H.264		
Network Live Audio	YES		
Remote Independent Operation	YES		
Remote Event Download & Playback	YES		
R.E.T.R. (Remote Event Trigger Recording)	YES		
▼ Mobile Surveillance			
App	EagleEyes		
Compatible Devices	iPad, iPhone, BlackBerry, Symbian, Windows Mobile & Android mobile devices		
Push Video (With EagleEyes for iPhone, iPad and Android versions)	YES		NO
▼ Others			
DCCS Support	YES (1 channel)		NO
IVA Support	YES (4 channels)		NO
Free DDNS service	YES		
Multiplex Operation	Live display / record / playback / backup / network operations		
System Recovery	System auto recovery after power failure		
Optional Peripherals	Keyboard Controller		

* The specifications are subject to change without notice.

** 1 HDD capacity up to 3TB

*** Without HDD & bracket

**** Dimensional Tolerance: ±5mm

> 4CH Models

		Model 16	Model 17
▼ Video			
Video System		NTSC / PAL (auto detection)	
Video Compression Format		H.264	
Video Input		4 channels (Composite video signal 1 Vp-p 75Ω BNC)	
Video Output	BNC	NO	
	VGA	YES (Full HD display)	
	HDMI	YES (Full HD display)	
Dual Video Output		YES	
▼ Record & Backup			
Maximum Recording Rate	960H	960 x 480 pixels with 90 IPS <NTSC> / 960 x 576 pixels with 75 IPS <PAL>	
	Frame	704x480 pixels with 120 IPS <NTSC> / 704x576 pixels with 100 IPS <PAL>	
	Field	704x240 pixels with 120 IPS <NTSC> / 704x288 pixels with 100 IPS <PAL>	
	CIF	352x240 pixels with 120 IPS <NTSC> / 352x288 pixels with 100 IPS <PAL>	
Image Resolution		960H / Frame / Field / CIF	
Recording Mode		Manual / Timer / Motion / Alarm / Remote	
Pre-alarm Recording		YES	
Quick Search		Time / Motion / Alarm search mode	
Backup Device		USB 2.0 flash drive / Network	
▼ Audio			
Audio Input		4 audio inputs	
Audio Output		1 audio output (Mono)	
▼ General			
Hard Disk Storage**		1 SATA HDD	
SATA Interface		YES	
eSATA Interface		YES (For external disk array connection)	NO
Image Quality Setting		SUPER BEST / BEST / HIGH / NORMAL	
USB Mouse Control		YES	
Motion Detection Area		16 × 12 grids per channel	
Motion Detection Sensitivity		3 adjustable parameters for accurate detection	
Event Notification		Push Video / FTP / E-Mail	FTP / E-Mail
Picture Zoom		2X digital zoom	
PTZ Control		YES	
Alarm I/O		4 inputs (1 input for Push Video), 1 output	4 inputs, 1 output
IR Remote Control		YES (IR receiver built-in)	
Key Lock (Password Protection)		YES	
User Level		4 user levels for different access privilege	
Video Loss Detection		YES	
Camera Title		Supports up to 12 letters	
▼ General			
Daylight Saving		YES	
Power Source (±10%)		DC19V / 2.1A	DC12V / 3A
Power Consumption (±10%)*		5W	5W
Operating Temperature		10°C ~ 40°C (50°F~104°F)	
Dimensions (mm)****		343(W) x 59(H) x 223(D)	

	Model 16	Model 17
▼ Network		
Ethernet	10/100 Base-T. Supports remote control and live view via Ethernet	
Network Protocol	TCP/IP, PPPOE, DHCP and DDNS	
▼ Remote Surveillance from PC		
Compatible Operating System	Windows & MAC	
Compatible Program	Web Browser: Internet Explorer, Mozilla Firefox, Google Chrome, Safari & Opera	
	Video Viewer: For both Windows and MAC operating systems	
	QuickTime: For both Windows and MAC operating systems	
Max. online users	10	
Web Transmitting Compression Format	H.264	
Network Live Audio	YES	
Remote Independent Operation	YES	
Remote Event Download & Playback	YES	
R.E.T.R. (Remote Event Trigger Recording)	YES	
▼ Mobile Surveillance		
App	EagleEyes	
Compatible Devices	iPad, iPhone, BlackBerry, Symbian, Windows Mobile & Android mobile devices	
Push Video (With EagleEyes for iPhone, iPad and Android versions)	YES	NO
▼ Others		
DCCS Support	NO	
IVA Support	NO	
Free DDNS service	YES	
Multiplex Operation	Live display / record / playback / backup / network operations	
System Recovery	System auto recovery after power failure	
Optional Peripherals	Keyboard Controller	

* The specifications are subject to change without notice.

** 1 HDD capacity up to 3TB

*** Without HDD & bracket

**** Dimensional Tolerance: ±5mm

► 16CH Models with BNC connector

		Model 1	Model 2
▼ Video			
Video System		NTSC / PAL (auto detection)	
Video Compression Format		H.264	
Video Input		16 channels (Composite video signal 1 Vp-p 75Ω BNC)	
Video Loop Output		NO	
Video Output	BNC	YES (Main monitor for stable display)	
	VGA	YES	
	HDMI	YES	
Dual Video Output		YES	
▼ Record & Backup			
Maximum Recording Rate	960H	960 x 480 pixels with 360 IPS <NTSC> / 960 x 576 pixels with 300 IPS <PAL>	
	Frame	704x480 pixels with 480 IPS <NTSC> / 704x576 pixels with 400 IPS <PAL>	
	Field	704x240 pixels with 480 IPS <NTSC> / 704x288 pixels with 400 IPS <PAL>	
	CIF	352x240 pixels with 480 IPS <NTSC> / 352x288 pixels with 400 IPS <PAL>	
Image Resolution		960H / Frame / Field / CIF	
Recording Mode		Manual / Timer / Motion / Alarm / Remote	
Pre-alarm Recording		YES	
Quick Search		Time / Motion / Alarm search mode	
Backup Device		USB 2.0 flash drive / Network	
▼ Audio			
Audio Input		4 audio inputs	4 audio inputs
Audio Output		2 audio outputs (Mono)	1 audio output (Mono)
▼ General			
Hard Disk Storage**		Up to 2 SATA HDDs	
SATA Interface		YES	
eSATA Interface		YES (For external disk array connection)	
Image Quality Setting		SUPER BEST / BEST / HIGH / NORMAL	
USB Mouse Control		YES	
Motion Detection Area		16 × 12 grids per channel	
Motion Detection Sensitivity		3 adjustable parameters for accurate detection	
Event Notification		Push Video / FTP / E-Mail	
Picture Zoom		2X digital zoom	
PTZ Control		YES	
Alarm I/O		16 inputs (4 inputs for Push Video), 1 output	
IR Remote Control		YES (IR receiver built-in)	
Key Lock (Password Protection)		YES	
User Level		4 user levels for different access privilege	
Video Loss Detection		YES	
Camera Title		Supports up to 12 letters	
Video Adjustable		Hue / Saturation / Contrast / Brightness	
Date Display Format		YY/MM/DD, DD/MM/YY & MM/DD/YY	
Daylight Saving		YES	
Power Source (±10%)		DC19V / 3.42A	
Power Consumption (±10%)***		17W	
Operating Temperature		10°C ~ 40°C (50°F~104°F)	
Dimensions (mm)***		432(W) × 90(H) × 326(D)	430(W) × 65(H) × 338(D)

	Model 1	Model 2
▼ Network		
Ethernet	1000 Base-T. Supports remote control and live view via Ethernet	
Network Protocol	TCP/IP, PPPOE, DHCP and DDNS	
▼ Remote Surveillance from PC		
Compatible Operating System	Windows & MAC	
Compatible Program	Web Browser:	Internet Explorer, Mozilla Firefox, Google Chrome, Safari
	Video Viewer:	For both Windows and MAC operating systems
	QuickTime:	For both Windows and MAC operating systems
Max. online users	10	
Web Transmitting Compression Format	H.264	
Network Live Audio	YES	
Remote Independent Operation	YES	
Remote Event Download & Playback	YES	
R.E.T.R. (Remote Event Trigger Recording)	YES	
▼ Mobile Surveillance		
App	EagleEyes	
Compatible Devices	iOS & Android mobile devices	
Push Video (With EagleEyes for iPhone, iPad and Android versions)	YES	
▼ Others		
DCCS Support	NO	
IVA Support	NO	
Free DDNS service	YES	
Multiplex Operation	Live display / record / playback / backup / network operations	
System Recovery	System auto recovery after power failure	
Optional Peripherals	Keyboard Controller	

* The specifications are subject to change without notice.

** 1 HDD capacity up to 4TB

*** Without HDD & bracket

*** Dimensional Tolerance: ±5mm

► 8CH Models with BNC connector

		Model 3	Model 4
▼ Video			
Video System		NTSC / PAL (auto detection)	
Video Compression Format		H.264	
Video Input		8 channels (Composite video signal 1 Vp-p 75Ω BNC)	
Video Loop Output		NO	
Video Output	BNC	YES (Main monitor for stable display)	
	VGA	YES	
	HDMI	YES	
Dual Video Output		YES	
▼ Record & Backup			
Maximum Recording Rate	960H	960 x 480 pixels with 180 IPS <NTSC> / 960 x 576 pixels with 150 IPS <PAL>	960 x 480 pixels with 360 IPS <NTSC> / 960 x 576 pixels with 300 IPS <PAL>
	Frame	704x480 pixels with 240 IPS <NTSC> / 704x576 pixels with 200 IPS <PAL>	704x480 pixels with 480 IPS <NTSC> / 704x576 pixels with 400 IPS <PAL>
	Field	704x240 pixels with 240 IPS <NTSC> / 704x288 pixels with 200 IPS <PAL>	704x240 pixels with 480 IPS <NTSC> / 704x288 pixels with 400 IPS <PAL>
	CIF	352x240 pixels with 240 IPS <NTSC> / 352x288 pixels with 200 IPS <PAL>	352x240 pixels with 480 IPS <NTSC> / 352x288 pixels with 400 IPS <PAL>
Image Resolution		960H / Frame / Field / CIF	
Recording Mode		Manual / Timer / Motion / Alarm / Remote	
Pre-alarm Recording		YES	
Quick Search		Time / Motion / Alarm search mode	
Backup Device		USB 2.0 flash drive / Network	
▼ Audio			
Audio Input		4 audio inputs	
Audio Output		1 audio output (Mono)	
▼ General			
Hard Disk Storage**		2 SATA HDDs	
SATA Interface		YES	
eSATA Interface		YES (For external disk array connection)	
Image Quality Setting		SUPER BEST / BEST / HIGH / NORMAL	
USB Mouse Control		YES	
Motion Detection Area		16 × 12 grids per channel	
Motion Detection Sensitivity		3 adjustable parameters for accurate detection	
Event Notification		Push Video / FTP / E-Mail	
Picture Zoom		2X digital zoom	
PTZ Control		YES	
Alarm I/O		8 inputs (2 inputs for Push Video), 1 output	
IR Remote Control		YES (IR receiver built-in)	
Key Lock (Password Protection)		YES	
User Level		4 user levels for different access privilege	
Video Loss Detection		YES	
Camera Title		Supports up to 12 letters	
▼ General			
Daylight Saving		YES	
Power Source (±10%)		DC19 V / 2.1A	
Power Consumption (±10%)***		11W	
Operating Temperature		10°C ~ 40°C (50°F~104°F)	
Dimensions (mm)****		430(W) × 65(H) × 338(D)	432(W) × 90(H) × 326(D)

	Model 3	Model 4
▼ Network		
Ethernet	10/100 Base-T. Supports remote control and live view via Ethernet	
Network Protocol	TCP/IP, PPPOE, DHCP and DDNS	
▼ Remote Surveillance from PC		
Compatible Operating System	Windows & MAC	
Compatible Program	Web Browser: Internet Explorer, Mozilla Firefox, Google Chrome, Safari	
	Video Viewer: For both Windows and MAC operating systems	
	QuickTime: For both Windows and MAC operating systems	
Max. online users	10	
Web Transmitting Compression Format	H.264	
Network Live Audio	YES	
Remote Independent Operation	YES	
Remote Event Download & Playback	YES	
R.E.T.R. (Remote Event Trigger Recording)	YES	
▼ Mobile Surveillance		
App	EagleEyes	
Compatible Devices	iPad, iPhone, BlackBerry, Symbian, Windows Mobile & Android mobile devices	
Push Video (With EagleEyes for iPhone, iPad and Android versions)	YES	
▼ Others		
DCCS Support	NO	
IVA Support	NO	
Free DDNS service	YES	
Multiplex Operation	Live display / record / playback / backup / network operations	
System Recovery	System auto recovery after power failure	
Optional Peripherals	Keyboard Controller	

* The specifications are subject to change without notice.

** 1 HDD capacity up to 4TB

*** Without HDD & bracket

**** Dimensional Tolerance: ±5mm

► 4CH Models with BNC connector

		Model 5	Model 6
▼ Video			
Video System		NTSC / PAL (auto detection)	
Video Compression Format		H.264	
Video Input		4 channels (Composite video signal 1 Vp-p 75Ω BNC)	
Video Output	BNC	YES (Main monitor for stable display)	
	VGA	YES (Full HD display)	
	HDMI	YES (Full HD display)	
Dual Video Output		YES	
▼ Record & Backup			
Maximum Recording Rate	960H	960 x 480 pixels with 90 IPS <NTSC> / 960 x 576 pixels with 75 IPS <PAL>	
	Frame	704x480 pixels with 120 IPS <NTSC> / 704x576 pixels with 100 IPS <PAL>	
	Field	704x240 pixels with 120 IPS <NTSC> / 704x288 pixels with 100 IPS <PAL>	
	CIF	352x240 pixels with 120 IPS <NTSC> / 352x288 pixels with 100 IPS <PAL>	
Image Resolution		960H / Frame / Field / CIF	
Recording Mode		Manual / Timer / Motion / Alarm / Remote	
Pre-alarm Recording		YES	
Quick Search		Time / Motion / Alarm search mode	
Backup Device		USB 2.0 flash drive / Network	
▼ Audio			
Audio Input		4 audio inputs	
Audio Output		1 audio output (Mono)	
▼ General			
Hard Disk Storage**		1 SATA HDD	
SATA Interface		YES	
eSATA Interface		YES (For external disk array connection)	NO
Image Quality Setting		SUPER BEST / BEST / HIGH / NORMAL	
USB Mouse Control		YES	
Motion Detection Area		16 × 12 grids per channel	
Motion Detection Sensitivity		3 adjustable parameters for accurate detection	
Event Notification		Push Video / FTP / E-Mail	FTP / E-Mail
Picture Zoom		2X digital zoom	
PTZ Control		YES	
Alarm I/O		4 inputs (1 input for Push Video), 1 output	4 inputs, 1 output
IR Remote Control		YES (IR receiver built-in)	
Key Lock (Password Protection)		YES	
User Level		4 user levels for different access privilege	
Video Loss Detection		YES	
Camera Title		Supports up to 12 letters	
▼ General			
Daylight Saving		YES	
Power Source (±10%)		DC19V / 2.1A	DC12V / 3A
Power Consumption (±10%)***		5W	
Operating Temperature		10°C ~ 40°C (50°F~104°F)	
Dimensions (mm)****		375(W) × 61(H) × 281(D)	

	Model 5	Model 6
▼ Network		
Ethernet	10/100 Base-T. Supports remote control and live view via Ethernet	
Network Protocol	TCP/IP, PPPOE, DHCP and DDNS	
▼ Remote Surveillance from PC		
Compatible Operating System	Windows & MAC	
Compatible Program	Web Browser: Internet Explorer, Mozilla Firefox, Google Chrome, Safari	
	Video Viewer: For both Windows and MAC operating systems	
	QuickTime: For both Windows and MAC operating systems	
Max. online users	10	
Web Transmitting Compression Format	H.264	
Network Live Audio	YES	
Remote Independent Operation	YES	
Remote Event Download & Playback	YES	
R.E.T.R. (Remote Event Trigger Recording)	YES	
▼ Mobile Surveillance		
App	EagleEyes	
Compatible Devices	iPad, iPhone, BlackBerry, Symbian, Windows Mobile & Android mobile devices	
Push Video (With EagleEyes for iPhone, iPad and Android versions)	YES	NO
▼ Others		
DCCS Support	NO	
IVA Support	NO	
Free DDNS service	YES	
Multiplex Operation	Live display / record / playback / backup / network operations	
System Recovery	System auto recovery after power failure	
Optional Peripherals	Keyboard Controller	

* The specifications are subject to change without notice.

** 1 HDD capacity up to 4TB

*** Without HDD & bracket

**** Dimensional Tolerance: ±5mm

		Model 7	Model 8
▼ Video			
Video System		NTSC / PAL (auto detection)	
Video Compression Format		H.264	
Video Input		4 channels (Composite video signal 1 Vp-p 75Ω BNC)	
Video Output	BNC	YES (Main monitor for stable display)	
	VGA	YES (Full HD display)	
	HDMI	YES (Full HD display)	
Dual Video Output		YES	
▼ Record & Backup			
Maximum Recording Rate	960H	960 x 480 pixels with 90 IPS <NTSC> / 960 x 576 pixels with 75 IPS <PAL>	
	Frame	704x480 pixels with 120 IPS <NTSC> / 704x576 pixels with 100 IPS <PAL>	
	Field	704x240 pixels with 120 IPS <NTSC> / 704x288 pixels with 100 IPS <PAL>	
	CIF	352x240 pixels with 120 IPS <NTSC> / 352x288 pixels with 100 IPS <PAL>	
Image Resolution		960H / Frame / Field / CIF	
Recording Mode		Manual / Timer / Motion / Alarm / Remote	
Pre-alarm Recording		YES	
Quick Search		Time / Motion / Alarm search mode	
Backup Device		USB 2.0 flash drive / Network	
▼ Audio			
Audio Input		4 audio inputs	
Audio Output		1 audio output (Mono)	
▼ General			
Hard Disk Storage**		1 SATA HDD	
SATA Interface		YES	
eSATA Interface		YES (For external disk array connection)	NO
Image Quality Setting		SUPER BEST / BEST / HIGH / NORMAL	
USB Mouse Control		YES	
Motion Detection Area		16 × 12 grids per channel	
Motion Detection Sensitivity		3 adjustable parameters for accurate detection	
Event Notification		Push Video / FTP / E-Mail	FTP / E-Mail
Picture Zoom		2X digital zoom	
PTZ Control		YES	
Alarm I/O		4 inputs (1 input for Push Video), 1 output	4 inputs, 1 output
IR Remote Control		YES (IR receiver built-in)	
Key Lock (Password Protection)		YES	
User Level		4 user levels for different access privilege	
Video Loss Detection		YES	
Camera Title		Supports up to 12 letters	
▼ General			
Daylight Saving		YES	
Power Source (±10%)		DC19V / 2.1A	DC12V / 3A
Power Consumption (±10%)*		5W	5W
Operating Temperature		10°C ~ 40°C (50°F~104°F)	
Dimensions (mm)****		343(W) x 59(H) x 223(D)	

	Model 7	Model 8
▼ Network		
Ethernet	10/100 Base-T. Supports remote control and live view via Ethernet	
Network Protocol	TCP/IP, PPPOE, DHCP and DDNS	
▼ Remote Surveillance from PC		
Compatible Operating System	Windows & MAC	
Compatible Program	Web Browser: Internet Explorer, Mozilla Firefox, Google Chrome, Safari & Opera	
	Video Viewer: For both Windows and MAC operating systems	
	QuickTime: For both Windows and MAC operating systems	
Max. online users	10	
Web Transmitting Compression Format	H.264	
Network Live Audio	YES	
Remote Independent Operation	YES	
Remote Event Download & Playback	YES	
R.E.T.R. (Remote Event Trigger Recording)	YES	
▼ Mobile Surveillance		
App	EagleEyes	
Compatible Devices	iPad, iPhone, BlackBerry, Symbian, Windows Mobile & Android mobile devices	
Push Video (With EagleEyes for iPhone, iPad and Android versions)	YES	NO
▼ Others		
DCCS Support	NO	
IVA Support	NO	
Free DDNS service	YES	
Multiplex Operation	Live display / record / playback / backup / network operations	
System Recovery	System auto recovery after power failure	
Optional Peripherals	Keyboard Controller	

* The specifications are subject to change without notice.

** 1 HDD capacity up to 4TB

*** Without HDD & bracket

**** Dimensional Tolerance: ±5mm

APPENDIX 2 PIN CONFIGURATION

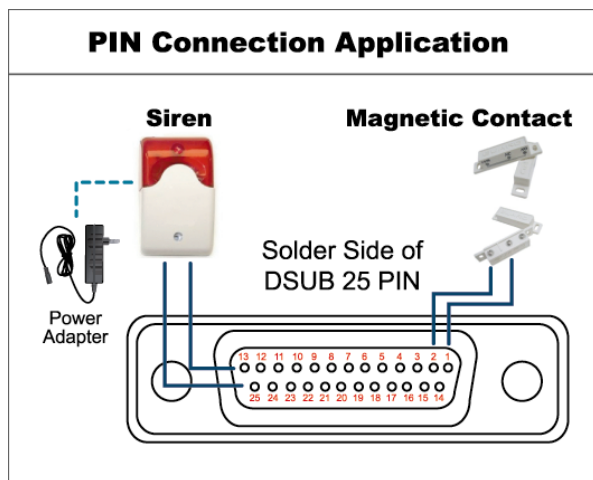

Siren:

When the DVR is triggered by alarm or motion, the COM connects with NO and the siren with strobe starts wailing and flashing.

Magnetic Contact:

When the magnetic contact is opened, the alarm will be triggered and the recording is on.

* The D-Sub connector shown above is optional.

PIN	FUNCTION	DESCRIPTION																											
1	GND	GROUND																											
2~9	ALARM INPUT	Connect ALARM INPUT (PIN 2 -- 9) and GND (PIN 1) connector with wires. Once an alarm is triggered, the DVR will start recording and the buzzer will be on. <table border="1"> <thead> <tr> <th>PIN</th> <th>Alarm</th> <th>Corresponding video channel</th> </tr> </thead> <tbody> <tr> <td>PIN 2</td> <td>1</td> <td>CH1</td> </tr> <tr> <td>PIN 3</td> <td>3</td> <td>CH3</td> </tr> <tr> <td>PIN 4</td> <td>5</td> <td>CH5</td> </tr> <tr> <td>PIN 5</td> <td>7</td> <td>CH7</td> </tr> <tr> <td>PIN 6</td> <td>9</td> <td>CH9</td> </tr> <tr> <td>PIN 7</td> <td>11</td> <td>CH11</td> </tr> <tr> <td>PIN 8</td> <td>13</td> <td>CH13</td> </tr> <tr> <td>PIN 9</td> <td>15</td> <td>CH15</td> </tr> </tbody> </table>	PIN	Alarm	Corresponding video channel	PIN 2	1	CH1	PIN 3	3	CH3	PIN 4	5	CH5	PIN 5	7	CH7	PIN 6	9	CH9	PIN 7	11	CH11	PIN 8	13	CH13	PIN 9	15	CH15
PIN	Alarm	Corresponding video channel																											
PIN 2	1	CH1																											
PIN 3	3	CH3																											
PIN 4	5	CH5																											
PIN 5	7	CH7																											
PIN 6	9	CH9																											
PIN 7	11	CH11																											
PIN 8	13	CH13																											
PIN 9	15	CH15																											
10~11	PIN OFF	NA																											
12	RS485-A																												
13	EXTERNAL ALARM NO	Under the normal operation, COM disconnects with NO. But when any alarm is triggered, COM connects with NO. Attention: The voltage restriction is under DC24V 1A.																											
14	PIN OFF	NA																											
15~22	ALARM INPUT	Connect ALARM INPUT (PIN 15 – 22) and GND (PIN 1) connector with wires. Once an alarm is triggered, the DVR will start recording and the buzzer will be on. <table border="1"> <thead> <tr> <th>PIN</th> <th>Alarm</th> <th>Corresponding video channel</th> </tr> </thead> <tbody> <tr> <td>PIN 15</td> <td>2</td> <td>CH2</td> </tr> <tr> <td>PIN 16</td> <td>4</td> <td>CH4</td> </tr> <tr> <td>PIN 17</td> <td>6</td> <td>CH6</td> </tr> <tr> <td>PIN 18</td> <td>8</td> <td>CH8</td> </tr> <tr> <td>PIN 19</td> <td>10</td> <td>CH10</td> </tr> <tr> <td>PIN 20</td> <td>12</td> <td>CH12</td> </tr> <tr> <td>PIN 21</td> <td>14</td> <td>CH14</td> </tr> <tr> <td>PIN 22</td> <td>16</td> <td>CH16</td> </tr> </tbody> </table>	PIN	Alarm	Corresponding video channel	PIN 15	2	CH2	PIN 16	4	CH4	PIN 17	6	CH6	PIN 18	8	CH8	PIN 19	10	CH10	PIN 20	12	CH12	PIN 21	14	CH14	PIN 22	16	CH16
PIN	Alarm	Corresponding video channel																											
PIN 15	2	CH2																											
PIN 16	4	CH4																											
PIN 17	6	CH6																											
PIN 18	8	CH8																											
PIN 19	10	CH10																											
PIN 20	12	CH12																											
PIN 21	14	CH14																											
PIN 22	16	CH16																											
23~23	PIN OFF	NA																											
24	RS485-B																												
25	EXTERNAL ALARM COM	Under the normal operation, COM disconnects with NO. But when any alarm is triggered, COM connects with NO. Attention: The voltage restriction is under DC24V 1A.																											

APPENDIX 3 PUSH VIDEO CONFIGURATION

Note: Available only when your DVR supports Push Video.

A3.1 PIN Connection

This DVR supports sending instant event notifications to your mobile devices, such as iPhone, iPad and Android mobile devices, for an alarm event (Push Video). However, only certain alarm-in pins support this function.

There are two methods to connect alarm sensors for Push Video to take efforts: via PUSH VIDEO alarm-in terminal and via external I/O port.

PUSH VIDEO alarm-in terminal

A PUSH VIDEO alarm-in terminal is provided on the DVR rear panel, similar as the picture below, to help you quickly find and connect to the pins which support Push Video.

Note: Below takes 16CH models as an example. For 8CH and 4CH models, the alarm-in terminal should be 2 (for 8CH models) and 1 (for 4CH models).

PUSH VIDEO Alarm In

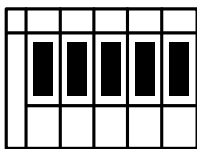

Alarm	Corresponding video channel
Alarm 1	CH1
Alarm 2	CH2
Alarm 3	CH3
Alarm 4	CH4

External I/O port

Check the table below to know which pin for alarm devices supports Push Video and its corresponding video channel.

	PIN	Corresponding video channel
16CH Model	PIN2	CH1
	PIN15	CH2
	PIN3	CH3
	PIN16	CH4
8CH Model	PIN2	CH1
	PIN15	CH2
4CH Model	PIN1	CH1

Alarm sensor connection

Connect the alarm sensor, such as magnetic contacts, to the PUSH VIDEO alarm-in terminal or I/O pin which supports Push Video on the DVR rear panel.

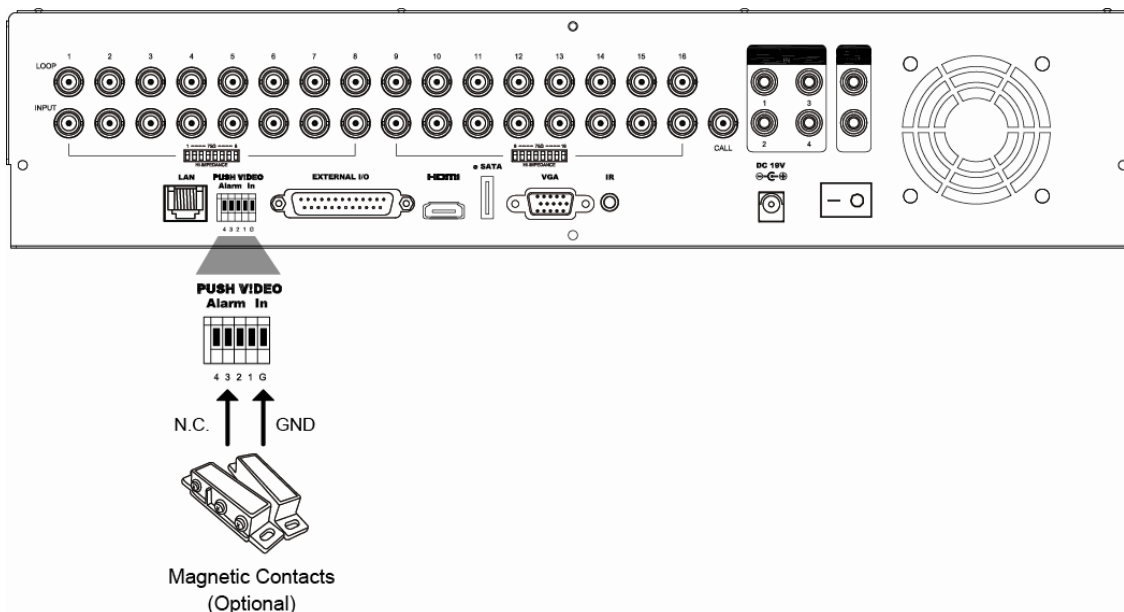

A3.2 Configuration

Before configuring Push Video, make sure:

1. The DVR system is set up as described in “2. CONNECTION AND SETUP” at page 4.
2. The DVR is connected to Internet.
3. You’ve installed the app, EagleEyes, on your iPhone, iPad or Android mobile devices.
For details, please refer to “APPENDIX 4 MOBILE SURVEILLANCE VIA EAGLEEYES” at page 93.

Step1: Right click to show the main menu.

Go to (ADVANCED CONFIG.) → "NOTIFY". In PUSH VIDEO, select the alarm device you want, and configure the alarm type.

ADVANCED CONFIG					
CANERA DETECTION ALERT NETWORK DISPLAY RECORD DEVICES DCCS IVS NOTIFY MULTICASTING	PUSH VIDEO	PUSH STATUS	MESSAGE MAIL	VIDEO MAIL	VIDEO FTP
	RESET ALL GUARD CONNECTION				SUBMIT
	GUARD TRIGGER BY				
	CH01	ALARM OFF / INTERNAL ALARM	▼	CH1	
	CH02	ALARM OFF	▼	CH2	
	CH03	ALARM N.O.	▼	office	
	CH04	ALARM OFF	▼	CH4	
	ALARM IN 1 ▼				
	EXIT				

Step2: Open EagleEyes, and add this DVR to the EagleEyes address book.

Step3: Enable Push Video as described below, and try to trigger your sensor to see if you can receive Push Video successfully.

1 Enable Push Video.



2 Trigger the input alarm.

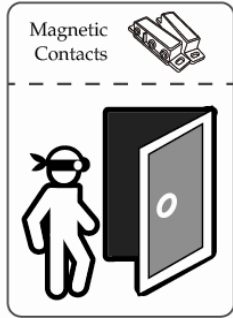

3 Receive an event notification and see video.



APPENDIX 4 MOBILE SURVEILLANCE VIA EAGLEEYES

EagleEyes is a mobile phone program used with our surveillance system for remote surveillance. It has several advantages:

- It's free (Except *EagleEyes Plus* for iPhone, *EagleEyes Plus+* for Android, and *EagleEyesHD Plus* for iPad).
- It's compatible with several popular mobile platforms, such as iPhone, iPad, BlackBerry and Android.

A4.1 Prerequisites

Before installing *EagleEyes* to your mobile phone for remote surveillance, make sure you have checked the following:

- ✓ Your mobile platform is iPhone, iPad, BlackBerry and Android.
- ✓ Mobile Internet services are subscribed and available to use for your mobile phone.

Note: You might be charged for Internet access via wireless or 3G networks. For the Internet access rate details, please check with your local network operator or service provider.

- ✓ You have noted down the IP address, port number, user name and password used to access your network camera from Internet.

A4.2 Where to download

- For iOS users, please go to "App Store", and search "EagleEyes" to download.
- For Android users, please go to "Play Store", and search "EagleEyes" to download.

When the download is completed, *EagleEyes* will be installed automatically to the location where all applications are saved in your phone by default, or where you specify.

APPENDIX 5 SET PUSH VIDEO

Note: Push Video is available only for selected models. Please check the product specifications or check with your installer for more details.

This DVR series supports instant event notifications to your iPhone / iPad / Android mobile device with our self-developed program, “EagleEyes”, installed. When a man is detected by a human detection camera or the external alarm device, the DVR will immediately receive alarm signals and send to your iPhone / iPad / Android mobile device.

Note: iPhone, iPad and Android are the trademarks or registered trademarks of their respective holders.

1 Enable Push Video.



2 Trigger the input alarm.

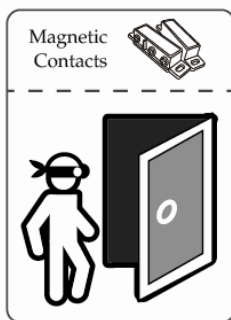

3 Receive an event notification and see video.



A5.1 Prerequisite

Before setting this function, make sure you have checked the following:

- ✓ You have an iOS or Android mobile device with our self-developed program, “EagleEyes”, installed. For details, please refer to the previous chapter.
- ✓ A human detection camera is connected to CH1 (for models which support DCCS), or an external alarm device is connected to “PUSH VIDEO Alarm In” on the rear panel. Make sure a camera is also connected to record for alarm occurrences. To know which video channel corresponds to which alarm pin, please refer to “APPENDIX 3 PUSH VIDEO CONFIGURATION” at page 90.
- ✓ The event record function of your DVR is not disabled.
- ✓ The motion detection function of your DVR is not disabled.
- ✓ Your DVR is connected to Internet. For details, please refer to www.surveillance-download.com/user/network_setup/network_setup_recorder.pdf.

A5.2 Enable Push Video

A5.2.1 From iOS Mobile Device (iPhone / iPad)

Step1: In the iPhone / iPad main menu, select “Settings” → “Notifications”. Select “EagleEyes”, and make sure “Notification Center” is set to “ON”.



Step2: Open “EagleEyes”, and switch the Push Video button to “ON”. You’ll receive the message indicating that Push Video is on.

Step3: Return to the main menu of your iPhone / iPad. You’ll receive event notifications when there’s an alarm event. Select “Launch” (or “View” base on your iOS version) to immediately play the recorded clip.

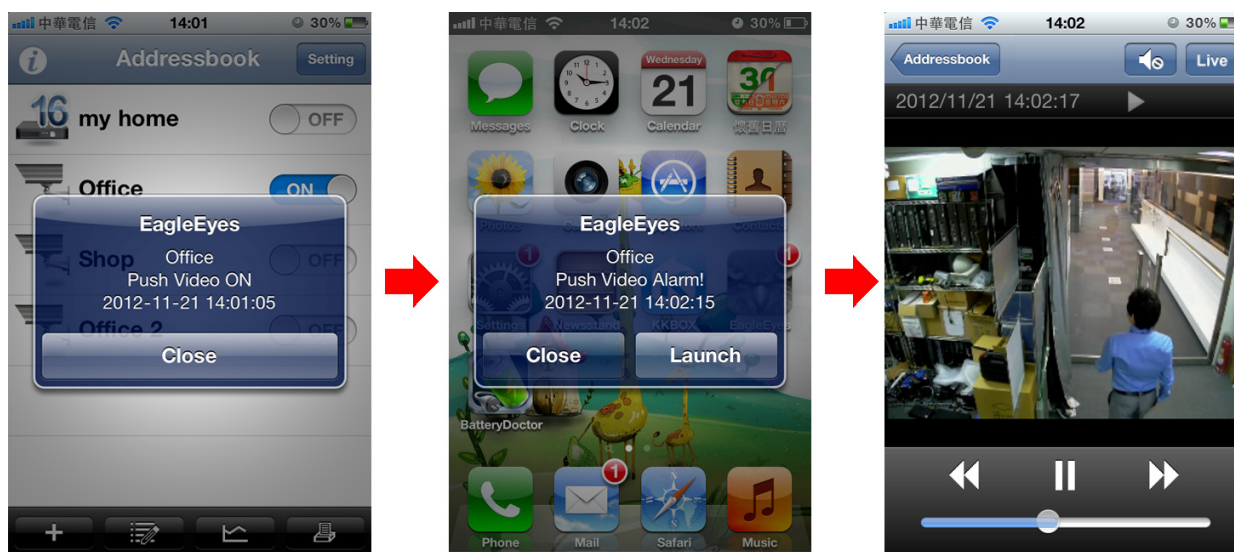

A5.2.2 From Android™ Mobile Device

In the address book, switch “Guard” from “OFF” to “ON”.

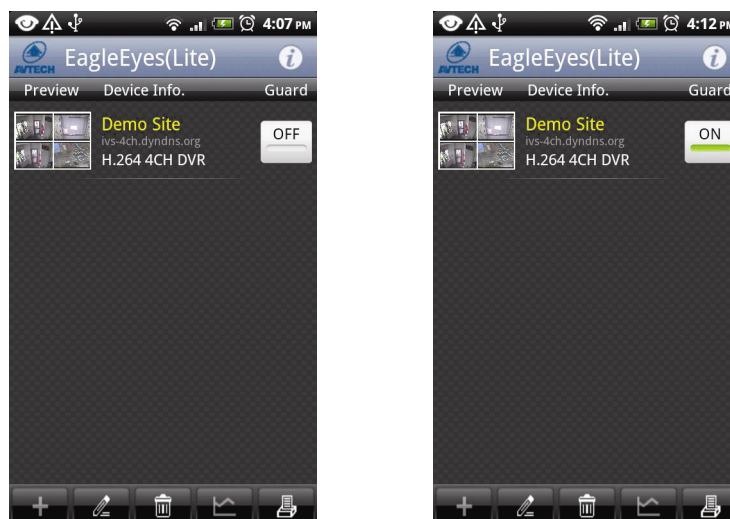

APPENDIX 6 COMPATIBLE USB FLASH DRIVE LIST

Please upgrade the firmware of the DVR to the latest version to ensure the accuracy of the following table. If the USB flash drive is not supported by the DVR, you will see  on the screen.

Note: Please use your PC to format the USB flash drive as "FAT32".

Note: You can backup up to 2GB video data for one-time USB backup. To backup more data, please set the time & channel(s) you want, and start USB backup again.

MANUFACTURER	MODEL	CAPACITY
Transcend	JFV35	4GB
	JFV30	8GB
Kingston	DataTraveler	1GB
PQI	U172P	4GB
Apacer	AH320	2GB
	AH320A	8GB
	AH220	1GB
	AH320	4GB
A-data	RB-18	1GB
Sandisk	Cruzer Micro	2GB
	Cruzer Micro	4GB
	Cruzer4-pk	2GB
Netac	U208	1GB
MSI	F200	4GB
SONY	Micro Vault Tiny 2GB	2GB
	Micro Vault Tiny 4GB	4GB
	Micro Vault Tiny	1GB

APPENDIX 7 COMPATIBLE SATA HDD LIST





Please upgrade the firmware of the device to the latest version to ensure the accuracy of the following table.

Note: It's not recommended to use a green hard disk with this device to make sure it works properly.

Seagate*			
MODEL	CAPACITY	MODEL	CAPACITY
Pipeline HD ST3500312CS	500G	ST2000DM001	2TB
Pipeline HD ST500VT000	500G	ST2000VX004	2TB
Pipeline HD ST1000VM002	1TB	ST3000VM002	3TB
Pipeline HD ST1000VM002	1TB	ST3000VX004	3TB
ST31000525SV	1TB	ST3000VX000	3TB
ST31000340AS	1TB	ST4000VM000	4TB
ST1000VX002	1TB	ST4000VX002	4TB
ST2000VX000	2TB		
WD			
MODEL	CAPACITY	MODEL	CAPACITY
WD10PURX	1TB	WD30PURX	3TB
WD20PURX	2TB	WD30EURX	3TB
WD20EURS	2TB	WD30EFRX	3TB
WD20EURX	2TB	WD40PURX	4TB
WD20EFRX	2TB	WD40EURX	4TB
WD2002FAEX	2TB	WD60EURX	6TB
TOSHIBA			
MODEL	CAPACITY	MODEL	CAPACITY
DT01ACA050	500GB	DT01ABA200V	2TB
DT01ABA050V	500GB	DT01ACA200	2TB
DT01ABA100V	1TB	MD03ACA300V	3TB
DT01ACA100	1TB	DT01ACA300	3TB
MD03ACA200V	2TB	MD03ACA400V	4TB

* To know more details about SRS and its related support and service, please contact your local Seagate representative directly.

APPENDIX 8 MAIN MENU STRUCTURE

	QUICK START	GENERAL	CHANNEL TITLE
			EVENT STATUS
			PLAYBACK STATUS DISPLAY
			DATE DISPLAY
			DCCS DISPLAY*
			MOUSE SENSITIVITY
			RECORD CONFIG
		TIME SETUP	DATE
			TIME
	NTP SERVER		
	FORMAT		
	SYNC PERIOD		
	GMT		
	DAYLIGHT		
	SYSTEM	ACCOUNT	
		TOOLS	LANGUAGE
			UPGRADE
			NETWORK UPGRADE*
			BACKUP CONFIG
			RESTORE CONFIG
		SYSTEM INFO	BAUD RATE
			HOST ID
			R.E.T.R.
			AUTO KEY LOCK(S)
			CLEAR HDD
	RESET DEFAULT		
	REMOTE CONTROL ID		
	SERIAL TYPE		
	VIDEO FORMAT		
	VERSION		
	BACKUP DATA		
	BACKUP LOG		
	REGULAR REPORT		
	EVENT INFORMATION	QUICK SEARCH	
		EVENT SEARCH	
		HDD INFO	
		EVENT LOG	
	ADVANCED CONFIG	CAMERA	BRIGHTNESS
			CONTRAST
			SATURATION
			HUE
			COV.
			REC
			TIME STAMP DISPLAY
			CHANNEL TITLE
		DETECTION	LS
			SS
			TS
			MOTION
			ALARM
			AREA
		ALERT	EXT. ALERT
			INT. BUZZER
			KEY BUZZER
			VLOSS BUZZER
			MOTION BUZZER
	ALARM BUZZER		
	HDD BUZZER		
	ALARM DURATION (SEC)		
	HDD NEARLY FULL (GB)		
	HDD OVERHEAT ALERT (°C)		
NETWORK	WAN		
	E-MAIL		
	DDNS		
	PROTOCOL		

	DISPLAY	FULL SCREEN DURATION
		QUAD SCREEN DURATION*
		CALL SCREEN DURATION*
		DISPLAY COVERT
		HDD DISPLAY MODE
		DISPLAY OUTPUT
		COVERT UNLOCK IN SUPERVISOR MODE
		COMPOSITE OUTPUT*
	RECORD	MANUAL RECORD
		EVENT RECORD
		TIMER RECORD
		PRE-ALARM RECORD
		OVERWRITE
		KEEP DATA LIMIT (DAYS)
		RECORD CONFIG
	DEVICES	
	DCCS*	
	IVS*	CAMERA
		IVS MODE
		DISPLAY LINE
		SENSITIVITY
		RESET COUNT
		VIRTUAL FENCE AREA
SCENE CHANGE		
	SCENE CHANGE LEVEL	
NOTIFY	PUSH VIDEO*	
	PUSH STATUS*	
	MESSAGE MAIL	
	VIDEO MAIL	
	VIDEO FTP	
MULTICASTING		
 SCHEDULE SETTING	RECORD	
	DETECTION	
	ALARM IN	
	ALARM OUT	
	PUSH VIDEO*	
	BUZZER	

*For selected models only

APPENDIX 9 DVR BATTERY REPLACEMENT

DVR time reset after power failure, for example, caused by a power outage, will cause the disorder of the recorded data, and users may have problems in searching the event clip they want. To keep the DVR time from resetting, a non-chargeable lithium battery, CR2032, is installed in the DVR.

However, the DVR time might still get reset when the DVR battery is low or even running out of power. If so, please replace the DVR battery, CR2032, **right away** as instructed below.

➤ How to replace CR2032

Note: The lithium battery, CR2032, is a non-chargeable battery, and should be purchased separately. Please replace only with the same or equivalent type battery in case of danger.

Step1: Stop all DVR recording **immediately** to prevent the disorder of the recorded data. Then, back up the recorded data if necessary.

Step2: Power off the DVR, and disconnect the DVR power.

Step3: Remove the DVR cover, and find the battery on the mainboard.

Step4: Push the release as indicated below to remove the battery.

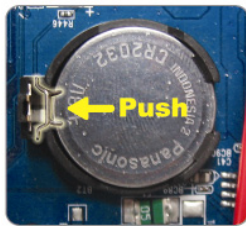

Step5: Get a new battery with the side of “CR2032” facing up, and install it to the mainboard.

Step6: Replace the DVR cover and connect to power.

Step7: Set DVR date & time, and resume recording. For details, please refer to “2.5 Date and Time Setting” at page 9, and “5.4.6 RECORD” at page 38.

APPENDIX 10 DVD WRITER INSTALLATION

Certain models allow users to install a DVD writer by themselves.

The supported DVD writer models are as follows. Please use only the suggested DVD writer models to ensure the compatibility.

Type	Brand	Model
SATA	Liteon	iHAS120
		iHAS124-40
		iHAS124-17
		DH-24AYS
		DH-24ABS
	DH-24ACSH	
	SONY	AD-7240S

Note: Before installing the DVD writer, make sure your DVR is powered off and your DVR supports this feature.

Step1: Remove the DVR cover, and find the DVD writer bracket to remove it.

Step2: Put the DVD writer in the bracket, and fix it to the bracket with two screws (optional) on each side.

Step3: Find the sata and power cables on the DVR main board.

- Power cable: Use only the cable plugged into the **black** jack as shown below.



- Sata cable:
For 16CH, use only the cable plugged into the jack of **SATA5** on the main board.
For 8CH, use only the cable plugged into the jack of **CON9** on the main board.

Note: For 8CH models, only one hard disk is allowed when a DVD writer is installed.

Step4: Connect the sata and power cables to your DVD writer.

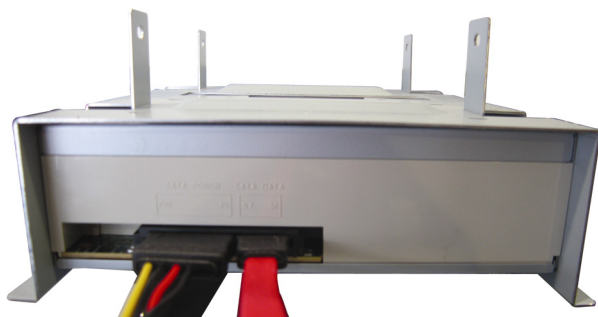

Step5: Replace the bracket to the DVR base and fix it.

DVR FULL D1

Manuel de l'utilisateur

- **Système de vidéosurveillance intelligent**
- **Affichage GUI Avec Commande de Souris USB**

Veillez lire attentivement ces instructions avant de faire fonctionner l'appareil. Manuel à conserver.

Consultez le manuel du DVR concernant l'affichage et le fonctionnement.

MISES EN GARDE IMPORTANTE



AVERTISSEMENT

RISQUE D'ÉLECTROCUTIONS



AVERTISSEMENT :

Afin de réduire les risques d'électrocutions, ne pas exposer cet appareil à la pluie ou à l'humidité. N'utiliser cet appareil qu'avec le type d'alimentation indiqué sur l'étiquette. La société ne peut être tenue responsable des dommages survenus suite à une mauvaise utilisation, même si nous sommes avertis que de tels dommages sont possibles.



Le symbole d'éclair avec une flèche dans un triangle équilatéral est destiné à alerter l'utilisateur sur la présence de « tensions dangereuses » non isolées dans le boîtier du produit, et dont l'amplitude peut être suffisante pour constituer un risque d'électrocution pour les personnes.



Le point d'exclamation dans un triangle équilatéral est destiné à alerter l'utilisateur sur la présence d'instructions de fonctionnement et de maintenance (entretien) importantes dans la littérature qui accompagne l'appareil.



Tous les produits sans plomb proposés par la société sont conformes aux exigences de la législation européenne de la directive sur la Restriction des Substances Dangereuses (RoHS), ce qui signifie que notre processus de fabrication et nos produits sont strictement « sans plomb » et sans aucune des substances dangereuses citées dans la directive.



La marque représentant une poubelle à roulettes barrée indique que dans l'Union Européenne, le produit, en fin de vie, doit être collecté séparément. Ceci s'applique à votre produit et à chacun des périphériques marqués de ce symbole. Ne jetez pas ces produits avec les ordures municipales non triées. Contactez votre fournisseur local pour connaître les procédures de recyclage de cet équipement.



Cet appareil a été fabriqué pour se conformer aux exigences d'interférences radio.

Commission Fédérale des Communications de Rapport d'interférence

Cet équipement a été examiné et avéré être conforme aux limites pour un dispositif numérique de la classe A, conformément à la partie 15 des règlements FCC. Ces limites sont conçues pour assurer une protection raisonnable contre les interférences nocive lorsqu'un équipement est actionné dans un environnement commercial. Cet équipement génère, utilise, et peut émettre des fréquences radio et, s'il n'est pas installé et utilisé conformément aux instructions de ce manuel, peut causer des interférences nuisibles aux communications radio. Le fonctionnement de cet équipement dans des zones résidentielles est susceptible de provoquer des interférences nuisibles, auquel cas l'utilisateur sera requis de corriger les interférences à ses propres frais.

Déclaration de propriété des marques de commerce



(EagleEyes) - Demande de marque de commerce déposée et présentement traitée aux États-Unis et dans d'autres pays.

iPhone® est une marque déposée d'Apple Inc.

BlackBerry® et les marques, noms et logos y étant rattachées sont la propriété de Research In Motion Limited et sont enregistrés et/ou utilisés aux États-Unis et dans d'autres pays à travers le monde. Utilisé sous la licence de Research In Motion Limited.

Android™ est une marque déposée de Google Inc. Toute utilisation de cette marque doit être autorisée par Google.

Microsoft®, Windows®, Internet Explorer®, Mozilla® Firefox®, Google Chrome™, Safari®, QuickTime®, Windows® Mobile & Symbian®, mentionnés dans ce document, sont des marques déposées propriétés de leurs détenteurs respectifs.

Décharge de responsabilité

Les informations contenues dans ce manuel sont d'actualité lors de la mise à disposition. Nous nous réservons le droit de réviser ou d'enlever tout contenu de ce manuel à tout moment. Nous ne garantissons pas et n'assumons aucune responsabilité quant à la précision, la complétude ou l'utilité du présent manuel. Consultez le manuel du DVR concernant l'affichage et le fonctionnement. Le contenu de ce manuel est sujet à modifications sans préavis.

Mise à la terre

Ceci est un produit de classe de sécurité 1 (fourni avec un contact de mise à la terre de protection incorporé dans le cordon d'alimentation). Le câble d'alimentation doit être inséré uniquement dans une prise fournie avec un contact de protection à la terre. Une interruption du conducteur de protection dans ou en dehors de l'instrument est susceptible de rendre l'instrument dangereux. Toute interruption intentionnelle est interdite.

Eau & humidité

N'exposez pas ce produit au suintement ou au giclage et assurez-vous qu'aucun objet contenant du liquide, comme des vases par exemple, ne soit placé sur le produit.

Licence MPEG4

LA LICENCE COUVRE L'UTILISATION PERSONNELLE ET NON COMMERCIALE D'UN CONSOMMATEUR POUR (i) ENCODER LA VIDÉO EN CONFORMITÉ AVEC LA NORME DE VISUALISATION MPEG-4 (« MPEG-4 VIDEO ») ET/OU (ii) DÉCODER LA VIDÉO MPEG-4 QUI A ÉTÉ ENCODÉE PAR UN CONSOMMATEUR ENGAGÉ DANS UNE ACTIVITÉ PERSONNELLE ET NON COMMERCIALE ET/OU OBTENUE PAR UN DISTRIBUTEUR DE VIDÉO SOUS LICENCE MPEG LA POUR LA FOURNITURE DE VIDÉO MPEG-4. AUCUNE LICENCE N'EST ACCORDÉE OU NE DOIT ÊTRE SOUS ENTENDUE POUR UNE QUELCONQUE AUTRE UTILISATION. DES INFORMATIONS SUPPLÉMENTAIRES, DONT CELLES LIÉES AUX UTILISATIONS DE PROMOTION INTERNE ET COMMERCIALE ET AUX LICENCES, PEUVENT ÊTRE OBTENUES AUPRÈS DE MPEG LA, LLC. VOIR [HTTP://WWW.MPEGLA.COM](http://www.mpegla.com).

Sous Licence GPL



Ce produit contient du code développé par des Sociétés tierces et est régi par la Licence Générale Publique (« GPL ») ou la Licence Publique Générale Amointrie (« LGPL »).

Le code GPL utilisé par ce produit est renouvelé sans garantie et est assujéti au droit de reproduction de l'auteur.

Les codes source sous licence GPL sont disponibles sur demande.

Nous sommes disposés à fournir nos modifications au Noyau Linux, aussi bien que les quelques nouvelles commandes et outils afin que vous puissiez consulter le code. Les codes sont disponibles sur notre site FTP, veuillez les télécharger depuis l'adresse ci-dessous ou consultez votre distributeur :

<http://download.dvrtw.com.tw/GPL/DVR/H-Series/linux.tar.gz>

TABLE DES MATIÈRES

1. PRÉSENTATION DU MATÉRIEL	1
1.1 Contenu de l'emballage	1
1.2 Face avant	1
1.3 Face arrière.....	2
2. CONNEXION ET CONFIGURATION.....	4
2.1 Installation du disque dur SATA	4
2.2 Connexion de la Caméra	5
2.2.1 Caméra Normale / DCCS	5
2.2.2 Caméra PTZ	5
2.3 Connexion de périphériques externes	6
2.4 Mise sous tension du DVR.....	6
2.5 Réglage de la Date et de l'Heure	7
2.6 Effacer le Disque dur.....	7
2.7 Réglage du Mot de Passe.....	8
2.8 Examen de la transmission du signal DCCS.....	8
3. INTERFACE UTILISATEUR	9
3.1 Accès DVR.....	9
3.2 Page Live	9
3.1.1 Statut DVR.....	9
3.1.2 État des canaux	10
3.1.3 Icônes liées aux enregistrements	10
3.3 Barre de menu rapide	10
3.4 Menu principal.....	11
4. FONCTIONS UTILISÉES FRÉQUEMENT	12
4.1 Verrouillage et déverrouillage des touches	12
4.2 Création Niveau Utilisateur	12
4.3 Contrôle PTZ.....	13
4.4 Lecture	14
4.4.1 Contrôle de lecture	14
4.4.2 Rech Event	15
4.4.3 Lecture audio	15
4.5 Sauvegardes Vidéo.....	15
4.6 Lecture vidéo sur PC	16
4.6.1 Convertir le format de fichier AVI	16
4.7 Zoom numérique.....	16
5. MENU PRINCIPAL	17
5.1 DEMARRAGE	17
5.1.1 GENERAL	17
5.1.2 PARM. HEURE	18
5.2 SYSTEME.....	19
5.2.1 ACCOUNT	19
5.2.2 OUTILS.....	19
5.2.3 SYSTEME INFO	20
5.2.4 BACKUP DATA (USB)	21
5.2.5 BACKUP LOG (USB).....	22
5.3 INFORMATION EVENEMENT	23

5.3.1 RECH RAPIDE	23
5.3.2 RECH EVENT	23
5.3.3 INFO HDD	24
5.3.4 HIST. EVENT	24
5.4 PARAMETRAGE AVANCE	24
5.4.1 CAMERA	24
5.4.2 DETECTION	25
5.4.3 ALERTE	26
5.4.4 RESEAU	27
5.4.5 AFFICHAGE	30
5.4.6 ENREGISTRER	31
5.4.7 PERIPHERIQUES	32
5.4.8 DCCS	32
5.4.9 IVS	33
5.4.10 NOTIFIÉ	38
5.5 PARAMETRE CALENDRIER	41
5.5.1 ENREGISTRER	41
5.5.2 DETECTION	41
5.5.3 ALARME	41
6. FONCTIONNEMENT À DISTANCE	42
6.1 Logiciel sous licence fournit	42
6.1.1 Installation et connexion du réseau	42
6.1.2 Vue d'ensemble du panneau de contrôle	43
6.1.3. Fonctionnement général	45
6.1.4. E-Map	47
6.2 Navigateur Web	53
6.2.1 Lecture et téléchargement d'événements	55
6.2.2 Statistiques IVS	56
ANNEXE 1 CARACTÉRISTIQUES	57
ANNEXE 2 CONFIGURATION PIN	59
ANNEXE 3 CONFIGURATION PUSH VIDEO	60
A3.1 Connexion PIN	60
A3.2 Configuration	61
ANNEXE 4 SURVEILLANCE MOBILE VIA EAGLEEYES	62
A4.1 Prérequis	62
A4.2 Où télécharger	62
ANNEXE 5 CONFIGURER PUSH VIDEO	64
A5.1 Prérequis	64
A5.2 Activer Push Vidéo	64
A5.2.1 Depuis un iPhone / iPad	64
A5.2.2 Depuis un périphérique sous Android	65
ANNEXE 6 LISTE DES LECTEURS FLASH USB COMPATIBLES	66
ANNEXE 7 LISTE DES DISQUES DUR SATA COMPATIBLES	67
ANNEXE 8 STRUCTURE DU MENU PRINCIPAL	68
ANNEXE 9 DVR REMPLACEMENT DE PILE	70

1. PRÉSENTATION DU MATÉRIEL

Remarque : Les fonctions du panneau avant et le panneau arrière peuvent varier, en fonction du mode.

1.1 Contenu de l'emballage

> Emballage standard





- | | |
|--|--|
| <input type="checkbox"/> DVR | <input type="checkbox"/> Vis HDD |
| <input type="checkbox"/> Adaptateur et Cordon d'alimentation | <input type="checkbox"/> Souris USB |
| <input type="checkbox"/> Télécommande infrarouge | <input type="checkbox"/> Manuel pour Télécommande infrarouge |

> Accessoires en option

- | | |
|--|------------------------------------|
| <input type="checkbox"/> Câble de prolongation du récepteur IR | <input type="checkbox"/> CD manuel |
|--|------------------------------------|

1.2 Face avant

1) LED Indicators

-  Le DVR est allumé.
-  Le disque dur est en train de lire ou enregistrer.
-  Une alarme est déclenchée.
-  L'enregistrement programmé est activé.
-  Sous statut de lecture.

2) CH1 ~ 16

Appuyez sur le bouton du numéro du canal à afficher.

3)

Appuyez pour le mode d'affichage sur 4 canaux.

4) SEQ

Pressez pour afficher chaque chaîne en plein écran un à un commençant depuis le CH1. Quand la dernière chaîne est affichée, l'affichage reprendra depuis CH1. Pour annuler ce mode, pressez « SEQ » à nouveau.

5) SLOW

En mode lecture, pressez pour afficher la lecture ralentie.

6) ZOOM

Pressez pour agrandir l'image de la chaîne sélectionnée dans le mode enregistrement de FRAME ou de FIELD.

7) PLAY

Pressez pour lire les dernières données enregistrées.

8) LIST (Recherche de la liste des événements)

Pressez pour une recherche rapide des fichiers enregistrés par quatre listes d'événement : ENREGISTRER / MOUVEMENT / ALARME / HEURE / HUMAN DETECTION / IVS / STATISTIC, ou sélectionnez FULL pour afficher tous les journaux d'événement.

Pour rechercher rapidement le temps que vous souhaitez, sélectionnez « RECH RAPIDE ». Pour plus de détails, consultez « 5.4.1 RECH RAPIDE » dans le mode d'emploi.

9) MENU

Appuyez sur « MENU » pour entrer dans le menu principal.

10) ENTER

Appuyez sur « ENTER » pour confirmer le réglage.

11) II (▲) / ■ (▼) / ◀ (◀) / ▶ (▶)

Pressez sur ▲ / ▼ / ◀ / ▶ pour déplacer vers le haut/bas/gauche/droite.

En mode lecture :

Pressez sur « II » pour une pause de lecture.

Pressez sur « ■ » pour stopper la lecture.

Pressez sur « ▶▶ » pour avance rapide.

Pressez sur « ◀◀ » pour rembobinage rapide.

12) AUDIO (SLOW + ZOOM)

Pressez sur « SLOW » + « ZOOM » pour sélectionner audio de directe ou de lecture à partir du canal audio 1 ~ 4.



L'audio du directe depuis le canal audio
1 ~ 4 (indiqué en blanc).



L'Audio de lecture depuis le canal audio 1 ~ 4
(indiqué en jaune).



Pas de canal audio sélectionné

13) P.T.Z. (⊞ + SEQ)

Appuyez simultanément sur « ⊞ » + « SEQ » pour entrer/quitter le mode de commande PTZ.

14) USB port

Il y a deux ports USB sur le panneau avant, un pour connecter votre souris USB pour le contrôle de la souris, et l'autre pour connecter votre lecteur flash USB pour la sauvegarde vidéo.

Remarque : Il n'est pas permis d'avoir deux souris USB ou deux lecteurs flash instantané USB connectés sur le panneau avant.

Remarque : Pour obtenir la liste des lecteurs flash USB compatibles, consultez « L'ANNEXE 6 LECTEURS FLASH USB COMPATIBLES » de la page 66.

1.3 Face arrière

1) 75Ω / HI-IMPEDANCE

Lorsque vous utilisez la fonction Loop, veuillez basculer en HI-IMPEDANCE. Veuillez sélectionner 75Ω si la fonction Boucle n'est pas utilisée.

2) VIDEO IN: Connectez au connecteur visuel d'un caméra.

VIDEO LOOP: Connecteur de sortie vidéo.

Remarque : Le DVR va automatiquement détecter le système vidéo de la caméra. La connexion des caméras au DVR doit être correctement réalisée, ainsi que le branchement d'alimentation, avant de mettre le DVR sous tension.

3) AUDIO IN (1~4)

Connectez au connecteur audio d'une caméra si la caméra supporte l'enregistrement audio.

Remarque : Pour faire une sauvegarde vidéo avec l'audio, veillez vous assurer que la caméra qui supporte la fonction audio est connectée au canal de l'entrée vidéo et au canal d'entrée audio. Par exemple, les données audio de CH audio 1 seront enregistrées avec les signaux vidéo de la vidéo CH 1.

Pour les modèles à 16 canaux, l'audio sur CH1 ~ CH4 correspond respectivement à la vidéo sur CH1 ~ CH4.

4) AUDIO OUT (1~2)

Pour connecter un haut-parleur avec 1 sortie audio mono.

5) CALL

Connecter à un moniteur spécifique pour l'affichage de séquences.

6) HDMI

Connectez-vous au port HDMI du moniteur qui prend en charge la sortie vidéo HDMI.

Remarque : Deux sorties vidéo VGA et HDMI sont pris en charge.

7) VGA

Connectez-vous au port VGA du moniteur qui prend en charge la sortie vidéo HDMI.

Remarque : Deux sorties vidéo VGA et HDMI sont pris en charge.

Remarque : Il n'est pas possible de se connecter au port VGA d'un l'écran qui **ne prend pas** en charge la sortie vidéo HDMI.

8) IR

Pour brancher la ligne supplémentaire du récepteur à IR pour la télécommande.

9) eSATA

Ce port est utilisé pour connecter un périphérique de stockage eSATA, comme par exemple un disque dur externe ou une baie de disques.

Remarque : Veuillez acheter une baie de disques supportant système Linux pour s'assurer que le DVR fonctionne correctement.

10) Push Video Alarm In

Connectez jusqu'à quatre dispositifs d'alarme externes pour les notifications d'événements actifs sur votre téléphone (Push Video). Les quatre entrées d'alarme, 1 ~ 4, correspondent aux quatre entrées vidéo, CH1 ~ 4.

11) EXTERNAL I/O

Ce port est utilisé pour connecter les dispositifs externes (tels que les caméra à dôme de vitesse ou alarme externes, etc.).

12) LAN

Pour se connecter à Internet via le câble LAN.

13) DC 19V

Pour connecter l'adaptateur fourni.

14)  Power Switch

Commutez à «I» pour établir le courant, et «O» pour couper le courant.

2. CONNEXION ET CONFIGURATION

Avant de mettre le magnétoscope numérique (DVR) sous tension, veuillez vous assurer d'avoir installé un disque dur, et d'avoir raccordé au moins une caméra et un moniteur HDMI au système. Pour les détails, veuillez vous référer à la section suivante.

Remarque : Le DVR est conçu pour détecter automatiquement le système vidéo des caméras détectées (NTSC ou PAL). Pour vous assurer que le système de détection est correct, veuillez vérifier si les caméras sont connectées au DVR et sont sous alimentation électrique avant de mettre le DVR sous tension.

2.1 Installation du disque dur SATA

Un disque dur SATA doit être installé avant de mettre le DVR sous tension.

Remarque : Il n'est pas recommandé d'utiliser un disque dur green avec ce dispositif. Veuillez consulter notre liste de disques durs compatibles à la page 67.

Remarque : Il est recommandé d'effacer toutes les données du disque dur quand le DVR est mis sous tension et la date et l'heure sont entrés correctement pour s'assurer que les données enregistrées ne sont pas mélangées à d'autres données précédemment sauvegardées sur le même disque dur. Pour les détails, veuillez vous référer à la section « 2,6 Effacer le Disque dur » page 7.

Étape 1 : Desserrez les vis du capot supérieur du DVR et ouvrez le capot supérieur.

Remarque : Le couvercle de DVR est faite de métal. Veuillez faire attention à son bord quand vous enlevez le couvercle.

Étape 2 : Il y a deux montants HDD pour ce DVR comme indiqué sur l'image de droite.

2-1 Pour installer sur le premier montant

Enlever le montant, et aligner les trous de vis du montant avec les trous de vis du disque dur.

Assurez-vous que le côté du circuit imprimé du disque dur fait face vers le haut.

Attachez le disque dur au montant, et branchez le connecteur de l'alimentation électrique et le connecteur du bus de données au disque dur. Puis, remplacer le montant au DVR.

2-2 Pour installer sur le deuxième montant

Branchez le connecteur d'alimentation et le connecteur de bus de données au disque dur.

Alignez les trous de vis du montant avec les trous de vis du disque dur. Make sure the PCB side of the hard disk is facing up. Puis, attachez le disque dur au montant.

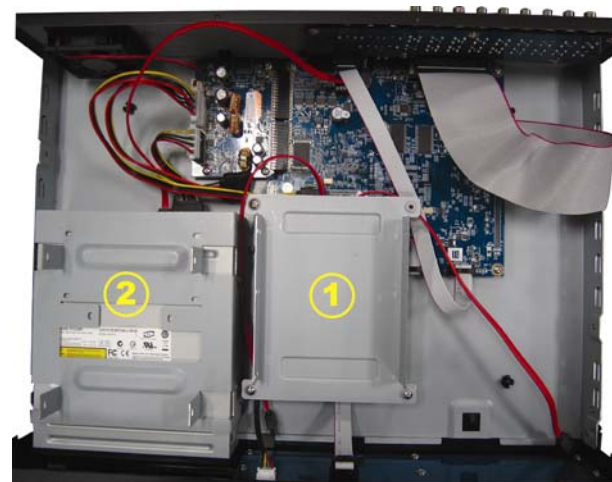

Étape 3 : Refermez le capot supérieur du DVR et serrez les vis que avez desserrées à l'étape 1.

2.2 Connexion de la Caméra

Installez votre caméra sur le mur ou le plafond en fonction de l'endroit où vous voulez installer la caméra et le type de votre caméra. Pour les détails d'installation, veuillez consulter le mode d'emploi de votre caméra PTZ.

2.2.1 Caméra Normale / DCCS

1) Connexion à l'entrée vidéo du DVR

Connectez la sortie vidéo de la caméra sur le port d'entrée vidéo du DVR avec un câble coaxial ou à la ligne RCA avec un connecteur BNC.

Remarque : Pour le raccordement d'une caméra de type DCCS, assurez-vous qu'elle soit connectée au premier canal vidéo (CH1), et la distance entre la caméra et le DVR doit être de moins de 200 mètres en utilisant un câble coaxial 3C2V (112 tresses) pour que le contrôle de DCCS puisse fonctionner. Pour plus de détails, veuillez vous référer à «2.8 Examen de la transmission du signal DCCS » à la page 8.

2) Connexion à l'entrée audio du DVR (Facultatif)

Connectez la sortie audio de la caméra sur le port d'entrée audio du DVR avec un câble coaxial ou au câble RCA avec connecteurs BNC.

3) Connexion de l'alimentation

Reliez la caméra à l'alimentation d'énergie indiquée et assurez vous qu'elle est fournie en alimentation électrique.

2.2.2 Caméra PTZ

La description suivante utilise la caméra PTZ de notre marque comme exemple.

Pour plus de détails sur les Broches/port de connexion, veuillez vous reporter à « L'ANNEXE 2 CONFIGURATION BROCHES » de la page 59. Pour plus de détails sur le contrôle et l'opération de la caméra PTZ, Veuillez vous référer à son propre manuel d'utilisation.

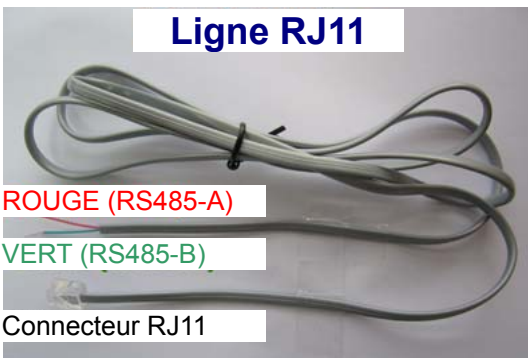
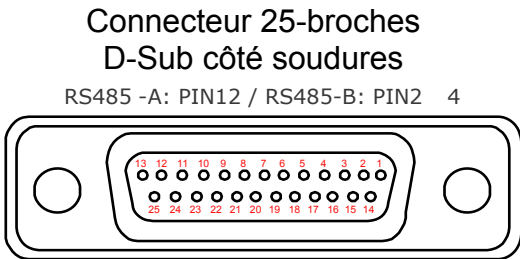
Câble RJ11	Connecteur D-Sub 25 Broches
RS485-A : Fil rouge	RS485-A : BROCHE 12
RS485-B : Fil vert	RS485-B : BROCHE 24
	
<i>Le câble RJ11 n'est pas fourni dans la boîte vendue.</i>	<i>Le connecteur D-Sub n'est pas fourni dans la boîte du DVR.</i>

ÉTAPE 1 : Utilisez un câble RJ11 avec une bonne longueur pour la connexion.

Des connecteurs RJ11 différents peuvent avoir des câblages différents, et la connexion peut être différente. Si vous n'arrivez pas à contrôler le DVR après l'avoir connecté, essayez d'inverser le câble RJ11 avec le DVR.

ÉTAPE 2 : Enlever une extrémité de la gaine d'isolation du câble RJ11.

Enlevez une extrémité de la gaine d'isolation du câble RJ11 pour trouver les fils RS485-A et RS485-B, et enlevez la gaine d'isolation pour révéler les fils du câble pour continuer les connexions.

ÉTAPE 3 : Tordre les fils RS485-A et RS485-B de du câble RJ11 avec ceux de la caméra dôme rapide.

Tordez les fils RS485-A (rouge) et RS485-B (vert) du câble RJ11 vers les fils RS485-A (marron) et RS485-B (orange) de la caméra dôme rapide. Pour protéger les fils des câbles, utilisez un ruban d'isolation pour couvrir les fils tordus.

ÉTAPE 4 : Connecter l'autre extrémité du câble RJ11 au DVR.

Soudez le fil RS485-A (rouge) et le fil RS485-B (vert) du câble RJ11 sur les broches correspondantes du connecteur D-Sub à 9 ou 25 BROCHES (tel qu'illustré ci-dessus).

ÉTAPE 5 : Configurer la caméra du côté du DVR.

Faites un clic droit pour afficher le menu principal de l'affichage en direct, et allez à «  » (PARAMETRAGE AVANCE) → « DEVICES » pour paramétrer la caméra.

- a) Choisissez le type de périphérique « PTZ ».
- b) Réglez la valeur de l'ID suivant celle configurée sur la caméra. L'ID par défaut de la caméra est 000.
- c) Choisissez le protocole « NORMAL ».
- d) Réglez le taux de transfert à la même valeur que celle configurée sur la caméra. Le taux de transfert par défaut de la caméra est 2400.

PARAMETRAGE AVANCE													
CAMERA	CH1	CH2	CH3	CH4	CH5	CH6	CH7	CH8	CH9	CH10	CH11	◀	▶
DETECTION	PERIPH								PTZ		▼		
ALERTE	ID								000				
RESEAU	PROTOCOL								NORMAL		▼		
AFFICHAGE	TAUX								2400		▼		
ENREGISTRER													
DEVICES													
DCCS													
IVS													
NOTIFIÉ													
SORTIE													

2.3 Connexion de périphériques externes

Cet appareil supporte la connexion avec des appareils externes par RS485 et ports d'alarme E / S, ce qui permet aux utilisateurs de connecter des périphériques de contrôle tels qu'une caméra PTZ ou un clavier, ou encore de connecter des périphériques d'alarme comme un contact magnétique ou un buzzer.

Consultez le manuel d'utilisation de votre appareil externe pour savoir quelle(s) broches (s) doi(ven)t être utilisée(s), et connecter le ou les broches correspondantes sur le panneau arrière du DVR.

Remarque : Pour plus de détails sur la configuration des broches d'E/S, veuillez vous référer à «ANNEXE 2 CONFIGURATION DES BROCHES» à la page 59.

Certaines broches prennent également en charge l'envoi de notifications d'événements instantanés à vos appareils mobiles, comme un iPhone, un iPad ou un téléphone Android, pour un événement d'alarme (Push Video). Pour plus de détails, consultez « ANNEXE 3 CONFIGURATION PUSH VIDEO » à la page 60.

2.4 Mise sous tension du DVR

Cet appareil ne doit être utilisé qu'avec le type de source d'alimentation indiqué sur l'étiquette du fabricant. Connectez le cordon d'alimentation AC indiqué sur l'adaptateur d'alimentation, et branchez sur une prise secteur. Puis mettez le bouton d'alimentation à l'arrière sur «I». Le TÉMOIN d'alimentation s'allume.

Remarque : Avant de mettre le DVR sous tension, assurez-vous (1) que les caméras sont bien connectées au système et alimentées électriquement pour que le système de caméras vidéo les détecte, et (2) qu'un moniteur HDMI est connecté au DVR pour qu'une sortie vidéo soit détectée.



Remarque : Pour s'assurer que le DVR fonctionne continuellement et correctement, il est recommandé d'utiliser un onduleur (UPS). (Facultatif), pour un fonctionnement sans interruption.

2.5 Réglage de la Date et de l'Heure

Avant d'utiliser votre DVR, veuillez régler la date et l'heure sur votre DVR en **PREMIER**.

Remarque : Veuillez NE PAS modifier la date ni l'heure de votre DVR une fois la fonction d'enregistrement activée. Sinon, les données enregistrées seront dans le désordre et vous ne pourrez plus retrouver le fichier d'enregistrement à sauvegarder en faisant une recherche sur l'heure. Si l'utilisateur modifie la date ou l'heure par accident lorsque la fonction d'enregistrement est activée, il est recommandé d'effacer toutes les données du HDD, et de redémarrer l'enregistrement.

Remarque : Lors de la première utilisation du DVR, veuillez le mettre sous tension sans interruption pendant au moins 48 heures après le réglage correct de la date et de l'heure. Cela aide à empêcher l'horloge du DVR de se reinitialiser après déconnexion de l'alimentation électrique du DVR. Si l'horloge du DVR se reinitialise après déconnexion de l'alimentation électrique du DVR, par exemple, provoquée par une coupure de courant, la batterie pourrait s'épuiser, aussi veuillez remplacer la batterie comme décrit en « ANNEXE 9 REMPLACEMENT de BATTERIE de DVR » à la page 70.

Clic de droite pour entrer le mot de passe du DVR avec le clavier numérique de mot de passe. Le mot de passe administrateur par défaut est 0000. Le statut sera changé de  (touche de verrouillage) en  (débloquer). Puis, Clic de droite pour afficher le menu principal, et pour sélectionnez  (DEMARRAGE) → « PARM. HEURE » pour établir la date et l'heure.

DEMARRAGE	
GENERAL	DATE 2009 / NOV / 17
PARM. HEURE	HEURE 15 : 35 : 53
SORTIE	

2.6 Effacer le Disque dur

Il est recommandé d'effacer toutes les données sur le disque dur pour la première utilisation de ce DVR afin de s'assurer que les données enregistrées ne sont pas mélangées à d'autres données précédemment sauvegardées sur le même disque dur.

Clic de droite pour afficher le menu principal, et sélectionnez  (SYSTEME) → « SYSTEME INFO » → « EFFACER HDD ». Le DVR redémarrera quand les données du disque dur seront effacées.

SYSTEME	
ACCOUNT	TAUX TRANSMIS 2400 ▼
OUTILS	ID HOTE 000
SYSTEME INFO	R.E.T.R 5 ▼
BACKUP DATA (USB)	VERROU AUTO JAMAIS ▼
BACKUP LOG (USB)	EFFACER HDD HDD-0 ▼
	RESET DEFAULT SOUMETTRE
	ID TELECOMMANDE 000
	TYPE SERIE RS485
	FORMAT VIDEO NTSC
	VERSION 1019-1008-1010-1010
SORTIE	

2.7 Réglage du Mot de Passe

Clic-droit pour afficher le menu principal, et sélectionnez  (SYSTEME) → « ACCOUNT » pour changer le mot de passe du SUPERVISOR.

Il existe quatre niveaux d'utilisateur pour différents privilèges d'accès : SUPERVISOR, POWER USER (Avancé), NORMAL et GUEST. Pour plus de détails, consultez « 4,2 Création d'un niveau d'utilisateur » à la page 12.

SYSTEME				
ACCOUNT OUTILS SYSTEME INFO BACKUP DATA (USB) BACKUP LOG (USB)	USER LIST			
	UTILISATEUR	LEVEL		
	admin	SUPERVISOR		
	power	POWER USER		
	normal	NORMAL		
guest	GUEST			
SORTIE		ADD	EDITION	DEL

2.8 Examen de la transmission du signal DCCS

Vérifiez la barre d'état du canal du CH1, si l'icône d'état de la connexion DCCS est «».

■ Si oui, la connexion est ok.

■ Si vous voyez «», assurez-vous que:

- La distance entre le DVR et la caméra DCCS ne doit pas dépasser 200 mètres avec un câble coaxial 3C2V (112 tresses).

Remarque : Cependant, la présence de différents matériaux utilisés dans les câbles coaxiaux 3C2V de même que différentes distances de connexion peuvent avoir des effets sur la disponibilité et la fluidité de la transmission du signal.

- N'utilisez pas d'amplificateur de signal ni un modem pour amplifier les signaux ou élargir la distance de connexion.

3. INTERFACE UTILISATEUR

3.1 Accès DVR

Connectez votre souris USB à un des ports USB sur le panneau avant du DVR, et vérifiez s'il y a une icône de souris (🖱️) sur l'écran, indiquant que la souris USB est détectée correctement.

Déplacez votre souris pour entrer le mot de passe du DVR avec le clavier numérique de mot de passe. L'utilisateur et le mot de passe par défaut sont « admin ». Le statut sera changé de 🔒 (touche de verrouillage) en 🗝️ (débloquer).

Remarque : Vous pouvez configurer quatre niveaux d'utilisateurs différents dans « SYSTEME » → « ACCOUNT ». Pour plus de détails, consultez « 4,2 Création d'un niveau d'utilisateur » à la page 12.

Entrée du mot de passe

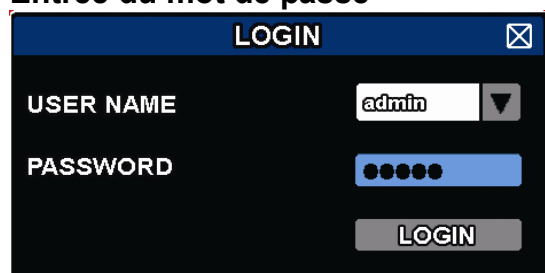

3.2 Page Live



3.1.1 Statut DVR

	Verrouillage touche		Déverrouillage touche
	Ecraser les données		Ne pas écraser les données
	Internet déconnecté		Internet Connecté
	Connexion locale		Souris USB Connectée
	Lecteur flash/dispositif USB connecté		Aucun dispositif USB connecté
	IVS activé		
	Enregistrement programmé activé		Enregistrement programmé désactivé
	Mode PTZ		Mode PTZ désactivé
	Mode séquence activé		Mode séquence désactivé

3.1.2 État des canaux

	Taille d'origine		Ajuster à l'écran		Connexion DCCS, OK		Échec Connexion DCCS
	Audio en direct activé		Audio désactivé		Lecture audio activée		Lecture audio désactivée
	Enregistrement		Événement détection de personne		Événement mouvement		Événement alarme
	Mode d'enregistrement : Trame		Mode d'enregistrement : Champ		Mode d'enregistrement : CIF		
	Événement barrière virtuelle		Événement passage unique		Événement changement de scène		

3.1.3 Icônes liées aux enregistrements

1) Enregistrement manuel

Par défaut, l'enregistrement manuel est sur (●) quand le DVR est mis sous tension et un disque dur est installé.

2) Enregistrement d'évènement

Les icônes d'événements / / / / / s'affichent sur la barre de statut du canal lorsque leurs événements respectifs se présentent et que la fonction d'enregistrement correspondante est activée.

3) Enregistrement Programmé

Quand l'enregistrement de minuteur est allumé, vous verrez «» sur l'écran.

4) HDD écriture superposée

Étant par défauts, la fonction écriture superposée de HDD est réglée sur ACTIVÉ, et «» sera affiché sur l'écran.

Remarque : Pour désactiver cette fonction, faites un clic droit pour afficher le menu principal de l'affichage en direct, et aller à «» (PARAMETRAGE AVANCE) → « ENREGISTRER » → « RÉÉCRITURE ».

3.3 Barre de menu rapide

Déplacez le curseur jusqu'au signe de flèche pour agrandir la barre de menu rapide et afficher les cinq fonctions comme suit :

Menu rapide : Ouvert

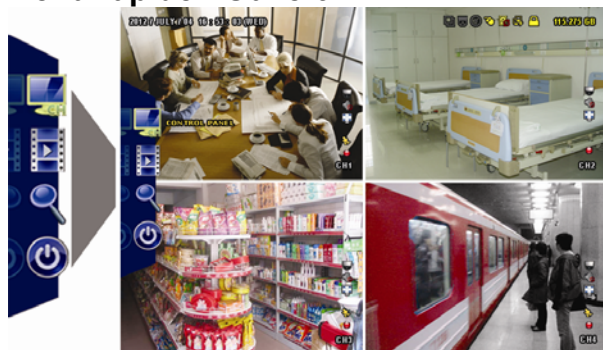

Cliquez pour afficher le panneau de commutateur de chaîne et pour sélectionner le chaîne que vous désirez. Pour plus de détails, consultez « 3.2.1 Sélecteur de Canal ».



Cliquez pour afficher le panneau de commande de lecture, et cliquez pour jouer le dernier clip vidéo enregistré, ou cliquez pour entrer dans la liste de recherche.



Commutez sur le chaîne que vous désirez d'abord, et cliquez pour entrer dans le mode de zoom-avant. Dans ce mode, cliquez et traînez la trame rouge sur la gauche inférieure de l'écran pour se déconfigurer à l'endroit que vous désirez voir. Pour quitter ce mode, cliquez .







Cliquez pour afficher le panneau de mise hors tension pour éteindre ou redémarrer le système.

3.4 Menu principal

Un clic de droite n'importe où sur l'écran permet d'afficher le menu principal comme suit, et un autre clic de droite pour quitter.





Menu principal



	DEMARRAGE	Cliquez pour configurer le statut d'affichage, les configurations d'image, et la date et l'heure.
	SYSTEME	Cliquez pour régler les configurations du système.
	INFORMATION EVENEMENT	Cliquez pour entrer dans le menu de recherche d'événement.
	PARAMETRAGE AVANCE	Cliquez pour configurer CAMERA, DETECTION, ALERTE, RESEAU, AFFICHAGE, ENREGISTRER, DEVICES, DCCS, IVS et NOTIFIÉ.
	PARAMETRE CALENDRIER	Cliquer pour régler la minuterie d'enregistrement, la minuterie de détection et la minuterie d'alarme.

4. FONCTIONS UTILISÉES FRÉQUEMENT

4.1 Verrouillage et déverrouillage des touches

Pour verrouiller ou déverrouiller le fonctionnement local du NVR, cliquez sur  (déverrouillage) ou  (verrouillage) sur la barre d'état DVR pour changer le statut de  (verrouillage) ou  (déverrouillage).

Pour déverrouiller le NVR en local, vous serez invité à saisir le nom de l'utilisateur et le mot de passe pour y accéder.

Remarque : Le nom d'utilisateur et mot de passe par défaut sont « admin », qui est le niveau le plus élevé pour un utilisateur.

Remarque : Des utilisateurs aux niveaux différents peuvent accéder à différentes fonctionnalités du DVR. Merci de vous référer à « 4.2 Création d'un niveau utilisateur » à la page 12.









4.2 Création Niveau Utilisateur













Remarque : Cette fonctionnalité est disponible seulement pour « SUPERVISOR ».

Pour créer un compte utilisateur différent au niveau des droits d'accès, cliquez  (SYSTEME), puis sélectionnez « ACCOUNT » pour entrer dans « UTILISATEUR ».

SYSTEME	
ACCOUNT	USER LIST
OUTILS	UTILISATEUR LEVEL
SYSTEME INFO	admin SUPERVISOR
BACKUP DATA (USB)	power POWER USER
BACKUP LOG (USB)	normal NORMAL
	guest GUEST
SORTIE	ADD EDITION DEL

Un niveau d'utilisateur différent a des privilèges d'accès différent pour certaines fonctions, comme décrit ci-dessous :





	Fonction	Niveau utilisateur			
		SUPERVISOR	POWER	NORMAL	GUEST
■ Statut DVR					
	Verrouillage et déverrouillage des touches	✓	✓	✓	✓
■ État des canaux					
	Audio en direct on / off	✓	✓	✓	✓
	Lecture audio on / off	✓	✓	✓	✓
	Taille d'origine / Ajuster à l'écran	✓			
	Contrôle PTZ	✓	✓		
■ Barre de menu rapide					
	Choix de la chaîne	✓	✓	✓	✓
	Lecture	✓	✓	✓	
	Zoom numérique	✓	✓	✓	✓
	Alimentation	✓			

	Fonction	Niveau utilisateur			
		SUPERVISOR	POWER	NORMAL	GUEST
■ Menu principal					
	Démarrage rapide	✓			
	Système	✓			
	Information Evenement	✓			
	Parametrage Avance	✓			
	Parametre Calendrier	✓			
■ Contrôle de lecture					
	Avance rapide	✓	✓	✓	
	Retour rapide	✓	✓	✓	
	Lecture/Pause	✓	✓	✓	
	Arrêt	✓	✓	✓	
	Relecture Ralentie	✓	✓	✓	
	Heure Précédente/Suivante	✓	✓	✓	
	Rech Rapide	✓	✓	✓	

4.3 Contrôle PTZ

Remarque : Seulement disponible pour « SUPERVISOR » et « POWER USER ». Pour plus de détails, consultez « 4,2 Création de Niveau utilisateur » à la page 12.



Cliquez sur  sur la barre de statut des canaux pour afficher le panneau comme suit :

		Haut/Bas/Gauche/Droite	Cliquez pour déplacer votre choix haut/bas/gauche/droite, ou changer les configurations.
		Zoom numérique avant/arrière	Cliquez pour agrandir/réduire la caméra numériquement.
		Mise au point Près/éloigné	Cliquez afin de régler la mise au point de l'image.
		Point de pré-réglage	Cliquez pour afficher le panneau de pré-réglage pour voir ou configurer les réglages. Pour les détails, veuillez vous référer à la section suivante.

Comment configurer un point prédéfini :

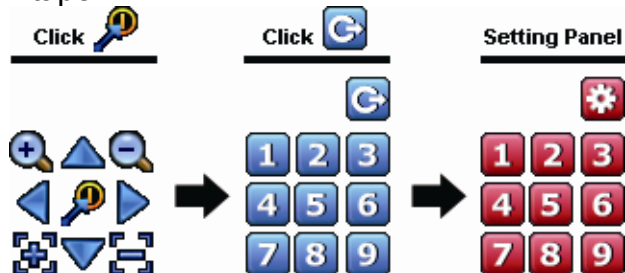
Étape 1:



Étape 2 : Cliquez  ou  pour le ratio dont vous avez besoin et cliquez sur  pour aller à l'endroit que vous souhaitez configurer comme un point prédéfini.

Étape 3 : Cliquez sur le numéro que vous souhaitez attribuer pour ce point, et attendez de voir  (envoi de commande) apparaître et disparaître sur la barre d'état du DVR.

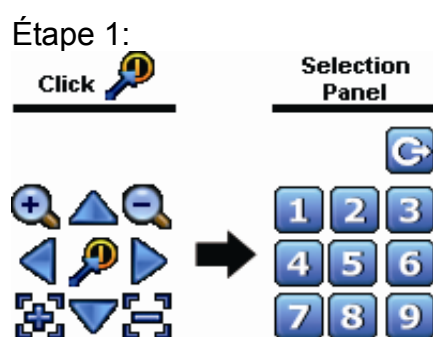

Étape 4 : Répétez l'étape 1 à nouveau pour régler d'autres points si nécessaire, ou cliquez sur  pour revenir à l'écran de sélection.

Comment se rendre à un point prédéfini :

Étape 2 : Sélectionnez le numéro qui sauvegarde la vue de la caméra que vous voulez voir, et attendez de voir  (envoi de commande) apparaître et disparaître sur la barre d'état du DVR.

4.4 Lecture

Remarque : Cette fonction n'est PAS disponible pour « GUEST ». Pour plus de détails, consultez « 4,2 Création d'un niveau d'utilisateur » à la page 12.











Cliquez  sur la barre de menu rapide pour afficher le panneau de commande de lecture, et cliquez  pour jouer le dernier clip vidéo enregistré, ou cliquez  pour entrer dans la liste de recherche.



Remarque : Il faut qu'il y ait au moins 8192 images de données enregistrées pour que la lecture fonctionne correctement. Sinon, l'appareil arrête la lecture. Par exemple, si l'IPS est réglé sur 30, la durée enregistrée doit être d'au moins 273 secondes (8192 images/30 IPS) pour que la lecture fonctionne correctement.

Remarque : Pendant la lecture, la taille de l'image enregistrée (FRAME , FIELD  ou CIF ) s'affiche sur l'écran.

4.4.1 Contrôle de lecture



	Avance rapide	Augmenter la vitesse d'avance rapide. Cliquez une fois pour accélérer 4X vers l'avant, et cliquez deux fois pour accélérer 8X, et la vitesse maximale est de 32X.
	Retour rapide	Augmenter la vitesse pour le rembobinage rapide. Cliquez une fois pour accélérer 4X vers l'arrière, et cliquez deux fois pour accélérer 8X, et vitesse maximale est de 32X.
	Lecture/Pause	Cliquez pour jouer le dernier clip vidéo enregistré immédiatement, et cliquer à nouveau pour faire une pause. En mode de pause, cliquez  une fois pour obtenir une trame en avant, et cliquez  pour obtenir une trame en arrière.
	Arrêt	Cliquez pour arrêter la lecture de la vidéo.
	Relecture Ralentie	Cliquez une fois pour obtenir la vitesse de lecture 1/4X et cliquez deux fois pour obtenir la vitesse de lecture 1/8X.
	Heure Précédente/ Suivante	Cliquez pour sauter à l'intervalle des Heure Précédente/Suivante dans une heure, par exemple, 11:00 ~12:00 ou 14:00 ~ 15:00, et commencez la lecture du clip vidéo de l'événement le plus récent enregistré pendant cette heure entière.
	Répéter	Cliquer pour régler le point A et le point B dans un clip vidéo, et le système ne passera que la gamme spécifique dans ce clip.
	Sauvegarde	Cliquer pour ouvrir le menu de sauvegarde pour le sauvegarde vidéo.

4.4.2 Rech Event

Cliquez  pour une recherche de fichiers rapide enregistrés par quatre listes d'événement : ENREGISTRER / MOUVEMENT / ALARME / HEURE / HUMAN DETECTION / IVS / STATISTIC, ou sélectionnez FULL pour afficher tous les journaux d'événement.

Pour rechercher rapidement le temps que vous souhaitez, sélectionnez « RECH RAPIDE ». Pour plus de détails, consultez « 5.4.1 RECH RAPIDE » dans le mode d'emploi.

4.4.3 Lecture audio

En mode de lecture, cliquez sur  ou  sur la barre d'état du canal pour lire ou désactiver l'enregistrement audio.

Remarque : Pour faire une sauvegarde vidéo avec l'audio, ou lire un enregistrement avec audio, veuillez vous assurer que la caméra qui supporte la fonction audio est connectée au canal de l'entrée vidéo et au canal d'entrée audio. Par exemple, les données audio de CH audio 1 seront enregistrées avec les signaux vidéo de la vidéo CH 1. Pour les modèles à 16 canaux, l'audio sur CH1 ~ CH4 correspond respectivement à la vidéo sur CH1 ~ CH4.

4.5 Sauvegardes Vidéo

Remarque : Cette fonction est disponible pour « SUPERVISOR ». Pour plus de détails, consultez « 4,2 Création d'un niveau d'utilisateur » à la page 12.

Remarque : Avant d'utiliser le lecteur flash USB, veuillez d'abord utiliser votre PC et formater le lecteur flash USB au format FAT32. Pour obtenir la liste des lecteurs flash USB compatibles, consultez « L'ANNEXE 6 LECTEURS FLASH USB COMPATIBLES » de la page 66.

Remarque : Pour la sauvegarde vidéo, veuillez utiliser un lecteur flash USB ou sauvegarder vos données sur Internet. Il n'est pas recommandé de connecter le disque dur à votre PC directement.

Pour copier des données enregistrées pour la sauvegarde vidéo, cliquez sur  (SYSTEME), puis sélectionnez « BACKUP DATA (USB) ».

SYSTEME		
ACCOUNT	DEMARRAGE DATE	2009/NOV/19
OUTILS	DATE DEBUT	08:30:21
SYSTEME INFO	FIN DATE	2009/NOV/19
BACKUP DATA (USB)	DATE FIN	17:59:29
BACKUP LOG (USB)	CANAL	3 SELECTED <input type="checkbox"/> TOUS <input checked="" type="checkbox"/> CH1 <input checked="" type="checkbox"/> CH2 <input checked="" type="checkbox"/> CH3 <input type="checkbox"/> CH4 <input type="checkbox"/> CH5
	DISQUE DUR	TOUS HDD
	SAUVEGARDE	SOUMETTRE
	TAILLE DEMANDÉ: 554MB	SOUMETTRE
SORTIE	TAILLE DISPONIBLE: 3788.0MB	

Étape 1 : Sélectionnez le laps de temps qui inclut les données vidéo que vous souhaitez sauvegarder.

Étape 2 : Sélectionnez le ou les canaux à qui comprennent les données vidéo que vous souhaitez sauvegarder.

Étape 3 : Dans « TAILLE DEMANDÉ », sélectionnez « SOUMETTRE » pour connaître la taille des fichiers des données sélectionnées.

Étape 4 : Dans « SAUVEGARDE », sélectionnez « SOUMETTRE » pour commencer la sauvegarde vers votre clé USB, et attendez que le message de sauvegarde réussie apparaisse.

4.6 Lecture vidéo sur PC

Le fichier de sauvegarde est à un format vidéo unique pour des raisons de sécurité, et vous ne pouvez utiliser votre propre lecteur.

Pour lire une sauvegarde vidéo sur votre PC :

Étape 1 : connectez le lecteur flash USB contenant les données enregistrées sur votre PC.

Remarque : Les systèmes d'exploitation PC pris en charge sont Windows 7, Vista et XP.

Étape 2 : Trouver le programme « PLAYER.EXE » dans le lecteur flash USB, puis double-cliquez dessus pour l'installer.

Remarque : « PLAYER.EXE » peut également être téléchargé à partir de www.surveillance-download.com/user/c700.swf.

Étape 3 : Exécutez le programme, *VideoPlayer*, et trouvez les données enregistrées.

Étape 4 : Sélectionnez le fichier que vous voulez regarder

4.6.1 Convertir le format de fichier AVI

Pour convertir le fichier vidéo au format AVI, cliquez sur « AVI » dans le panneau de lecture pour lancer la conversion du fichier.

Remarque : L'audio enregistré (le cas échéant) sera supprimé lorsque le format de fichier est converti au format AVI.

Remarque : Si la vidéo comprend des données de sauvegarde pour plusieurs canaux, cliquez sur un canal spécifique pour cette fonction fonctionne correctement.



4.7 Zoom numérique

Accédez au canal que vous souhaitez zoomer et déplacez le curseur vers le côté gauche de l'écran pour afficher la barre de lancement rapide. Cliquez sur  pour afficher le mode zoom. Dans ce mode, cliquez et traînez la trame rouge sur la gauche inférieur de l'écran pour se déconfigurer à l'endroit que vous désirez voir.

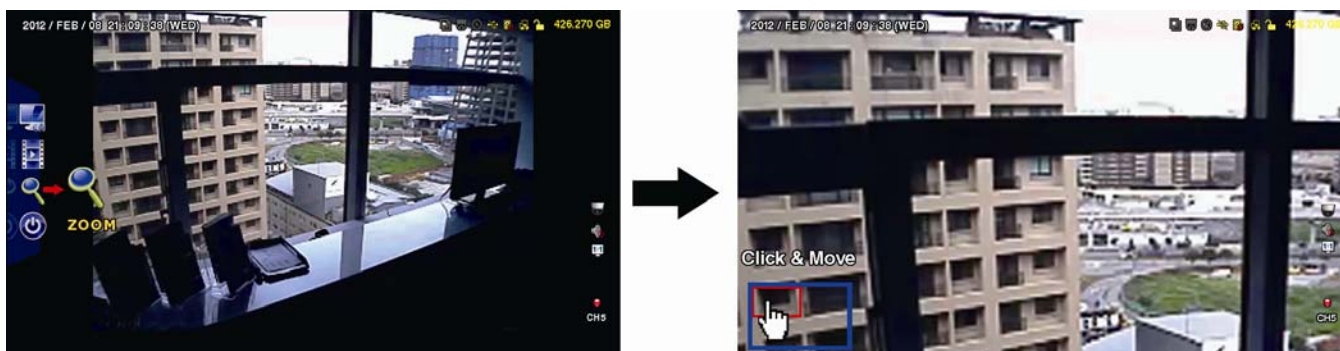

Pour quitter ce mode, faites un clic droit n'importe où sur l'écran.

Remarque : Vous devez quitter le mode zoom en premier avant d'utiliser les autres fonctions DVR.

5. MENU PRINCIPAL

5.1 DEMARRAGE

5.1.1 GENERAL

DEMARRAGE		
GENERAL	TITRE	ON
PARM. HEURE	STATUT EVENEMENT	ON
	AFFICHAGE DATE	ON
	BUTTON CONTROL DISPLAY	ON
	MOUSE SENSITIVITY	- +
	RECORD CONFIG	SETUP
SORTIE		

- 1) TITRE
Sélectionnez d'afficher le titre du canal ou non (ACTIVÉ/DÉSACTIVÉ).
- 2) STATUT EVENEMENT
Sélectionnez pour afficher les icônes d'événements ou pas (ACTIVÉ/DÉSACTIVÉ).

Remarque : Pour plus de détails sur chaque icône, consulter «3,2 Page du Directe » page 9.

- 3) AFFICHAGE DATE
Sélectionnez d'afficher la date ou non (ACTIVÉ/DÉSACTIVÉ).
- 4) BUTTON CONTROL DISPLAY
Sélectionnez pour afficher les icônes de contrôle sur chaque canal unique ou non (ON / OFF).
- 5) MOUSE SENSITIVITY
Vous pouvez sélectionner la sensibilité de la souris parmi 9 niveaux.
- 6) RECORD CONFIG
Appuyez sur « SETUP » pour accéder aux pages de configuration individuelles pour l'enregistrement manuel, l'enregistrement d'événements et l'enregistrement programmé.
 - a) Choisissez le type d'événement que vous voulez rechercher.
 - b) Dans « CANAL », sélectionnez « TOUS » pour que les changements effectués s'applique à l'ensemble des canaux.

Remarque : La section I.P.S. est basée sur le système NTSC.

DEMARRAGE			
MANUEL	EVENEMENT	TIMER	
CANAL	TAILLE IMAGE	I.P.S.	QUALITE
TOUS	FRAME	480	SUPER MEILLEUR
			SORTIE

Vous pouvez également sélectionner « PAR CANAL » pour définir la taille de l'image, le nombre d'images par seconde et la qualité de l'image individuellement pour chaque canal.

Remarque : La section I.P.S. est basée sur le système NTSC.

DEMARRAGE				
MANUEL	EVENEMENT	TIMER		
CANAL		TAILLE IMAGE	I.P.S.	QUALITE
CH1		960H	40	SUPER MEILLEUR
CH2		CIF	30	SUPER MEILLEUR
CH3		CIF	30	ELEVEE
CH4		FIELD	15	SUPER MEILLEUR
CH5		FRAME	15	SUPER MEILLEUR
CH6		CIF	30	SUPER MEILLEUR
CH7		CIF	30	ELEVEE
CH8		FIELD	7.5	SUPER MEILLEUR
				SUIV
AVAILABLE IPS: CIF 705 / FIELD 352.5 / FRAME 176.25				
			APPLIQUER	SORTIE

Remarque : La taille de l'image 960H est disponible pour les modèles sélectionnés uniquement.

5.1.2 PARM. HEURE

DEMARRAGE		
GENERAL	DATE	2009 / NOV / 17
PARM. HEURE	HEURE	15 : 35 : 53
	SERVEUR NTP	tock.stdtime.gov.tw
	FORMAT	A/M/J
	PERIODE SYNC	JOURNALIER
	GMT	(GMT+08:00)TAIPEI
SORTIE		

- 1) DATE
Réglez la date du jour. Le format d'affichage de défaut est ANNÉE - MOIS - DATE (A-M-D).
- 2) HEURE
Réglez l'heure actuelle en HEURE:MINUTE:SEC.
- 3) SERVEUR NTP
Cliquez pour changer le serveur NTP de défaut pour un autre serveur connu, ou pour garder le serveur NTP de défaut.
- 4) FORMAT
Sélectionnez un format de date parmi les 3 options suivantes : A/M/J, M/J/A ou J/M/A.
- 5) PERIODE SYNC
Choisissez de synchroniser le temps du NVR tous les jours (JOURNALIER) ou de désactiver cette fonction (DÉSACTIVÉ).
- 6) GMT
Choisissez votre fuseau horaire.

5.2 SYSTEME

5.2.1 ACCOUNT

Cette fonction est utilisée pour créer un nouveau compte utilisateur ou encore modifier ou supprimer un compte avec des droits d'accès différents.

Remarque : Pour plus de détails sur les opérations locales disponibles pour chaque niveau d'utilisateur, veuillez vous référer à «4,2 Création Niveau utilisateur » à la page 12.

PARAMETRAGE AVANCE			
ACCOUNT OUTILS SYSTEME INFO BACKUP DATA (USB) BACKUP LOG (USB)	USER LIST		
	UTILISATEUR	LEVEL	
	admin	SUPERVISOR	
	power	POWER USER	
	normal	NORMAL	
	guest	GUEST	
SORTIE			
	ADD	EDITION	DEL

5.2.2 OUTILS

SYSTEME		
ACCOUNT	LANGUE	ANGLAIS ▼
OUTILS	MISE A JOUR	SOUMETTRE
SYSTEME INFO	NETWORK UPGRADE	SOUMETTRE
BACKUP DATA (USB)	BACKUP CONFIG	SOUMETTRE
BACKUP LOG (USB)	RESTORE CONFIG	SOUMETTRE
SORTIE		

1) LANGUE

Choisissez la langue de l'OSD.

2) MISE A JOUR

Sauvegardez le fichier mise à jour obtenu par votre installateur ou distributeur dans un lecteur flash USB compatible puis insérez-le dans le port USB situé sur le panneau avant. Puis, cliquez « SOUMETTRE » pour commencer la mise à jour.

Remarque : Avant d'utiliser le lecteur flash USB, veuillez d'abord utiliser votre PC et formater le lecteur flash USB au format FAT32. Pour obtenir la liste des lecteurs flash USB compatibles, consultez « L'ANNEXE 6 LECTEURS FLASH USB COMPATIBLES » de la page 66.

Remarque : Après mise à jour des progiciels, il est recommandé d'effacer toutes les données du HDD pour que le système fonctionne avec plus de stabilité. Avant d'effacer toutes les données du HDD, veuillez vous rappeler de faire des sauvegardes de vos vidéos.

3) NETWORK UPGRADE

Cliquez sur « SOUMETTRE » pour effectuer de mise à jour système via Internet.

Remarque : Cette fonction nécessite un accès à Internet. Assurez-vous que votre DVR est connecté à Internet avant d'utiliser cette fonction.

4) BACKUP CONFIG/RESTORE CONFIG

Pour conserver les configurations actuelles après la mise à niveau du DVR, insérez une clé USB compatible dans le port USB et sélectionnez « SOUMETTRE » sous «BACKUP CONFIG » pour copier les paramètres

de configuration actuels du DVR vers un fichier « System.bin » que vous pourrez ensuite enregistrer sur votre clé USB.

Pour restaurer les paramètres de configuration du DVR, insérez la clé USB comprenant le fichier « System.bin » dans le port USB et sélectionnez « SOUMETTRE » sous « RESTORE CONFIG ».

5.2.3 SYSTEME INFO

SYSTEME	
ACCOUNT	TAUX TRANSMIS 2400 ▼
OUTILS	ID HOTE 000
SYSTEME INFO	R.E.T.R 5 ▼
BACKUP DATA (USB)	VERROU AUTO JAMAIS ▼
BACKUP LOG (USB)	EFFACER HDD HDD-0 ▼
	RESET DEF AUT SOUMETTRE
	ID TELECOMMANDE 000
	TYPE SERIE RS485
	FORMAT VIDEO NTSC
	VERSION 1010-1005-1006-1007
SORTIE	

- 1) TAUX TRANSMIS
Réglez le débit du DVR (2400 / 4800 / 9600 / 19200 / 38400 / 57600 / 115200).
- 2) ID HOTE
Choisissez l'ID du DVR (000 ~ 254).
- 3) R.E.T.R
Choisissez le délai en minutes après lequel la fonction R.E.T.R sera activée (3/5/10/30).
- 4) VERROU AUTO
Réglez en secondes le délai d'expiration après lequel la fonction verrou clé est active (JAMAIS/30/60/120).
- 5) EFFACER HDD
Sélectionnez le HDD que vous voulez effacer, et cliquez « OUI » pour confirmer ou « NON » pour annuler.

Il est recommandé d'effacer toutes les données sur le disque dur quand :
 - Si c'est la première fois que vous utiliser ce DVR assurez vous que les données enregistrées ne sont pas mélangées à d'autres données précédemment sauvegardées sur le même disque dur.
 - Le progiciel du DVR est mis à jour pour permettre au système de fonctionner avec plus de stabilité. Avant d'effacer toutes les données du HDD, veuillez vous rappeler de faire des sauvegardes de vos vidéo.
 - La date et l'heure de DVR sont changées accidentellement quand la fonction d'enregistrement est activée. Sinon, les données enregistrées seront dans le désordre et vous ne pourrez plus retrouver le fichier d'enregistrement à sauvegarder en faisant une recherche sur l'heure.
- 6) RESET DEF AUT
Cliquez sur « SOUMETTRE » pour réinitialiser tous les réglages par défaut, et sélectionnez « OUI » pour confirmer ou « NON » pour annuler. Le DVR redémarrera après réinitialisation.
- 7) ID TELECOMMANDE
Cette fonction est disponible quand l'utilisateur à besoin de contrôler plusieurs DVRs avec une télécommande IR. Cette ID réglée ici est utilisée pour identifier le DVR que la télécommande va contrôler. Veuillez lire également le manuel d'utilisation de la télécommande IR pour les détails.
- 8) TYPE SERIE
Le numéro de série du DVR (RS-485) s'affiche ici.
- 9) FORMAT VIDEO
Les informations de format vidéo DVR (NTSC/PAL) sont affichées ici.
- 10) VERSION
Les informations de version du firmware sont affichées ici.

5.2.4 BACKUP DATA (USB)

Insérez un lecteur flash USB compatible dans le port USB situé à l'avant du DVR.

Remarque : Avant d'utiliser le lecteur flash USB, veuillez d'abord utiliser votre PC et formater le lecteur flash USB au format FAT32. Pour obtenir la liste des lecteurs flash USB compatibles, consultez « L'ANNEXE 6 LECTEURS FLASH USB COMPATIBLES » de la page 66.

SYSTEME	
ACCOUNT	DEMARRAGE DATE 2009/NOV/19
OUTILS	DATE DEBUT 08:30:21
SYSTEME INFO	FIN DATE 2009/NOV/19
BACKUP DATA (USB)	DATE FIN 17:59:29
BACKUP LOG (USB)	CANAL TOUS ▼
	DISQUE DUR TOUS HDD ▼
	SAUVEGARDE SOUMETTRE
	TAILLE DEMANDÉ: SOUMETTRE
	554MB
TAILLE DISPONIBLE: 3788.0MB	
SORTIE	

- 1) DEMARRAGE DATE/DATE DEBUT
Sélectionnez la date & l'heure de début.
- 2) FIN de DATE/HEURE
Sélectionnez la fin de la date & l'heure.
- 3) CANAL
Cliquez pour sélectionnez les canaux.
- 4) DISQUE DUR
Sélectionnez le disque dur contenant les signaux vidéo que vous avez besoin ou « TOUS HDD ».
- 5) SAUVEGARDER
Cliquez « SOUMETTRE » pour débuter la sauvegarde.
- 6) TAILLE DEMANDÉ
Pour savoir la taille supposée de la vidéo à sauvegarder avant la sauvegarde, cliquez « SOUMETTRE » pour commencer le calcul.

Lecture vidéo sur PC

Le fichier de sauvegarde est à un format vidéo unique pour des raisons de sécurité, et vous ne pouvez utiliser votre propre lecteur.

Pour lire une sauvegarde vidéo sur votre PC :

Étape 1 : connectez le lecteur flash USB contenant les données enregistrées sur votre PC.

Remarque : Les systèmes d'exploitation PC pris en charge sont Windows 7, Vista et XP.

Étape 2 : Trouver le programme « PLAYER.EXE » dans le lecteur flash USB, puis double-cliquez dessus pour l'installer.

Remarque : « PLAYER.EXE » peut également être téléchargé à partir de www.surveillance-download.com/user/c700.swf.

Étape 3 : Exécutez le programme, *VideoPlayer*, et trouvez les données enregistrées.

Étape 4 : Sélectionnez le fichier que vous voulez regarder.

Convertir le format de fichier AVI :

Pour convertir le fichier vidéo au format AVI, cliquez sur « AVI » dans le panneau de lecture pour lancer la conversion du fichier.

Remarque : L'audio enregistré (le cas échéant) sera supprimé lorsque le format de fichier est converti au format AVI.

Remarque : Si la vidéo comprend des données de sauvegarde pour plusieurs canaux, cliquez sur un canal spécifique pour cette fonction fonctionne correctement.

**5.2.5 BACKUP LOG (USB)**

Cette fonction permet de sauvegarder les journaux des événements.

Insérez un lecteur flash USB compatible dans le port USB situé à l'avant du DVR.

Remarque : Avant d'utiliser le lecteur flash USB, veuillez d'abord utiliser votre PC et formater le lecteur flash USB au format FAT32. Pour obtenir la liste des lecteurs flash USB compatibles, consultez « L'ANNEXE 6 LECTEURS FLASH USB COMPATIBLES » de la page 66.

SYSTEME	
ACCOUNT	DEMARRAGE DATE 2009/NOV/19
OUTILS	DATE DEBUT 08:30:21
SYSTEME INFO	FIN DATE 2009/NOV/19
BACKUP DATA (USB)	DATE FIN 17:59:29
BACKUP LOG (USB)	CANAL TOUS ▼
	DATA TYPE
	3 SELECTED ▲
	<input type="checkbox"/> TOUS
	<input checked="" type="checkbox"/> MANUEL ▲
	<input checked="" type="checkbox"/> MOUVEMENT
	<input checked="" type="checkbox"/> ALARME
	<input type="checkbox"/> SYSTEME
	<input type="checkbox"/> TIMER ▼
	SAUVEGARDE SOUMETTRE
SORTIE	

- 1) DEMARRAGE DATE/DATE DEBUT
Sélectionnez la date & l'heure de début.
- 2) FIN de DATE/HEURE
Sélectionnez la fin de la date & l'heure.
- 3) CANAL
Cliquez pour sélectionnez les canaux.
- 4) DATA TYPE
Cliquez sur « SETUP » pour sélectionner le type d'événement que vous voulez : MANUEL / MOUVEMENT / ALARME / SYSTEME / TIMER / HUMAN DETECTION / INFLOW / OUTFLOW / CLÔTURE VIRTUELLE / ONEWAY / CHANGEMENT, ou sélectionnez « TOUS » pour sélectionner tous les types d'événements.
- 5) SAUVEGARDER
Cliquez « SOUMETTRE » pour débuter la sauvegarde. Vous allez voir un fichier journal (.csv) sur le disque flash. Il peut être ouvert avec n'importe quel éditeur txt, tel que Notepad.

5.3 INFORMATION EVENEMENT

5.3.1 RECH RAPIDE

INFORMATION EVENEMENT																																											
RECH RAPIDE	DISQUE DUR TOUS HDD ▼																																										
RECH EVENT	CANAL 2 SELECTED ▼																																										
INFO HDD																																											
HIST. EVENT																																											
<div style="display: flex; justify-content: space-around;"> 2009 NOV </div> <table border="1" style="width: 100%; text-align: center;"> <thead> <tr> <th>DIM</th> <th>LUN</th> <th>MAR</th> <th>MER</th> <th>JEU</th> <th>VEN</th> <th>SAM</th> </tr> </thead> <tbody> <tr> <td>1</td> <td>2</td> <td>3</td> <td>4</td> <td>5</td> <td>6</td> <td>7</td> </tr> <tr> <td>8</td> <td>9</td> <td>10</td> <td>11</td> <td>12</td> <td>13</td> <td>14</td> </tr> <tr> <td>15</td> <td>16</td> <td>17</td> <td>18</td> <td>19</td> <td>20</td> <td>21</td> </tr> <tr> <td>22</td> <td>23</td> <td>24</td> <td>25</td> <td>26</td> <td>27</td> <td>28</td> </tr> <tr> <td>29</td> <td>30</td> <td></td> <td></td> <td></td> <td></td> <td></td> </tr> </tbody> </table>		DIM	LUN	MAR	MER	JEU	VEN	SAM	1	2	3	4	5	6	7	8	9	10	11	12	13	14	15	16	17	18	19	20	21	22	23	24	25	26	27	28	29	30					
DIM	LUN	MAR	MER	JEU	VEN	SAM																																					
1	2	3	4	5	6	7																																					
8	9	10	11	12	13	14																																					
15	16	17	18	19	20	21																																					
22	23	24	25	26	27	28																																					
29	30																																										
SORTIE	15 : 20 SOUMETTRE																																										

Étape 1 : Choisissez le disque dur et le canal comprenant les signaux vidéo que vous voulez rechercher.

Étape 2 : Choisissez l'année et le mois comprenant les signaux vidéo que vous voulez rechercher sur le calendrier, et la date avec des données enregistrées sera accentuée.

Remarque : Pour sélectionner l'année et le mois, déplacez votre souris sur la barre d'affichage. Ensuite, cliquez et maintenez enfoncé le pointeur pour le déplacer vers le haut ou vers le bas.

Étape 3 : Choisissez la date où vous voulez sur le calendrier, et le temps avec des données enregistrées sera accentué sur la barre d'échelle de temps.

Étape 4 : Pour la lecture immédiate d'un clip vidéo, cliquez « SOUMETTRE ».
Pour choisir l'heure de départ de la lecture vidéo, déplacez le curseur de votre souris à l'heure accentuée, et cliquez pour confirmer le moment où l'affichage du temps ci-dessous est le temps que vous voulez. La lecture vidéo est activé tout de suite une fois le temps confirmé.

Remarque : Pour des informations sur le fonctionnement de la lecture vidéo, veuillez vous référer à la section «4,4 Lecture » page 14.

5.3.2 RECH EVENT

INFORMATION EVENEMENT	
RECH RAPIDE	DATE 2009/NOV/19
RECH EVENT	HEURE 16:13:16
INFO HDD	CANAL 1 ▼
HIST. EVENT	DISQUE DUR TOUS HDD ▼
	TYPE EVENEMENT MOUVEMENT ▼
	RECHERCHE DEBUTER
SORTIE	

1) DATE/HEURE

Sélectionnez la période voulue sur laquelle vous voulez appliquer la recherche.

2) CANAL

Choisissez le canal vidéo que vous voulez rechercher.

3) DISQUE DUR

Sélectionnez le disque dur comprenant les signaux vidéo que vous voulez rechercher, ou sélectionnez « TOUS HDD ».

4) TYPE EVENEMENT

Choisissez le type d'événement que vous voulez rechercher : MOUVEMENT/ALARME/HUMAN DETECTION/INFLOW/OUTFLOW/BARRIÈRE VIRTUELLE/ONE WAY / SCENE CHANGE. ou sélectionnez « TOUS » pour sélectionner tous les types d'événements.

5) RECHERCHE

Cliquez « DEBUTER » pour commencer la recherche et pour la lecture des signaux vidéo immédiatement.

5.3.3 INFO HDD

Vous pouvez vérifier la capacité restante de connexion HDD dans ce dispositif.

INFORMATION EVENEMENT									
RECH RAPIDE	NUMBER	MODEL	TEMP.	SIZE	FREE	FORMAT TIME	SERIAL NUMBER	F.W.	
RECH EVENT	HDD-0	ST31000526SV	46	890.562GB	864.832GB	2011/DEC/13 18:18:53	9V0DN5WS	ST31000526SV	
INFO HDD									
HIST. EVENT									
SORTIE									

5.3.4 HIST. EVENT

Vous pouvez vérifier tous les événements du système (SYSTEME) et les journaux de sauvegarde (SAUVEGARDE), ou effacer tous les enregistrements des journaux.

INFORMATION EVENEMENT			
RECH RAPIDE	SYSTEME	SAUVEGARDE	
RECH EVENT	EVENEMENT	HEURE	COMMENT
INFO HDD	DEVERROU	2009/NOV/19 15:49:07	
HIST. EVENT	PERTE VIDEO	2009/NOV/19 15:32:05	04
	ALLUME	2009/NOV/19 15:32:02	
PREV SUIV CLEAN			
SORTIE			

5.4 PARAMETRAGE AVANCE**5.4.1 CAMERA**

PARAMETRAGE AVANCE												
CAMERA	CH1	CH2	CH3	CH4	CH5	CH6	CH7	CH8	CH9	CH10	CH11	◀ ▶
DETECTION	LUMI											128
ALERTE	CONT											128
RESEAU	SATU											128
AFFICHAGE	HUE											128
ENREGISTRER	COV.											OFF
DEVICES	ENR											ON
DCCS	TITRE											CH1
IVS												
NOTIFIÉ												
SORTIE												

1) LUMI/CONT/SATU/HUE

Cliquer la valeur courante pour ajuster manuellement la luminosité/contraste /saturation/hue de chaque canal ici..

2) COV.

Sélectionnez si vous voulez masquer le canal sélectionné en enregistrement (ACTIVÉ/DÉSACTIVÉ).

Lorsque cette fonction est activée, le mot « COV. » s'affiche à l'écran du canal.

Remarque : Pour cacher le mot «COV. ». Quand cette fonction est activée, aller à « AFFICHAGE », puis placez « AFFICHAGE CACHE » sur « DÉSACTIVÉ ». Pour plus de détails, consultez «5.4.5 AFFICHAGE » à la page 29.

3) ENR

Sélectionnez si vous voulez activer l'enregistrement pour le canal sélectionné (ACTIVÉ/DÉSACTIVÉ).

Remarque : Quand cette fonction est désactivée, aucun manuel, événement ou enregistrement de minuteur ne seront activés même si une de ces trois fonctions d'enregistrement est mise sur « ACTIVÉ ».

4) TITRE

Cliquez sur la colonne titre du canal pour changer le titre du canal (jusqu'à 12 caractères). Le texte par défaut est le numéro de canal.

5.4.2 DETECTION

PARAMETRAGE AVANCE												
CAMERA	CH1	CH2	CH3	CH4	CH5	CH6	CH7	CH8	CH9	CH10	CH11	◀ ▶
DETECTION	LS											07
ALERTE	SS											03
RESEAU	TS											02
AFFICHAGE	MOUVEMENT											OFF
ENREGISTRER	ALARME											OFF
DEVICES	ZONE											EDITION
DCCS												
IVS												
NOTIFIÉ												
SORTIE												

1) LS (Niveau de sensibilité)

« LS » sert à régler la sensibilité de comparaison entre deux images différentes. Plus la valeur est faible, plus la sensibilité de détection de mouvement est élevée. La sensibilité la plus élevée est 00, et la plus faible correspond au réglage 15. La valeur par défaut est 07.

2) SS (Sensibilité spatiale)

« SS » sert à régler la sensibilité de détection de la taille d'un objet (les nombres des grilles) à l'écran. Plus la valeur est faible, plus la sensibilité de détection de mouvement est élevée.

La sensibilité la plus élevée est 00, et la plus faible correspond au réglage 15. La valeur par défaut est 03.

Remarque : Le réglage par défaut de SS est 03, ce qui signifie qu'une fois que la détection d'un objet couvre 3 grilles, le système est déclenché. La valeur de SS doit ainsi être inférieure au nombre de grilles que vous définissez comme zone de détection de mouvement.

3) TS (Sensibilité temporelle)

« TS » sert à régler la sensibilité concernant la durée pendant laquelle un objet reste dans la zone de détection et déclenche l'enregistrement. Plus la valeur est faible, plus la sensibilité de détection de mouvement est élevée.

La sensibilité la plus élevée est 00, et la plus faible correspond au réglage 15. La valeur par défaut est 02.

4) MOUVEMENT

Sélectionnez si vous voulez activer la fonction de détection de mouvement pour le canal sélectionné (ACTIVÉ/DÉSACTIVÉ).

5) ALARME

Sélectionnez N.C./N.O selon vos besoin de configuration. La valeur d'alarme par défaut est DÉSACTIVÉ.

6) ZONE

Cliquez sur « EDITION » pour définir la zone mouvement de détection.

Il y a 16 x 12 grilles par caméra pour tous les canaux. Les blocs roses représentent la zone qui n'est pas détectée alors que les blocs transparents sont la zone sous détection.

5.4.3 ALERTE

PARAMETRAGE AVANCE			
CAMERA	ALERTE EXTERNE	ON	
DETECTION	ALERTE INTERNE	OFF	
ALERTE	BOUTON BUZZER	ON	
RESEAU	BUZZE PERTE S VIDEO	ON	
AFFICHAGE	ALERTE MOUVEMENT	ON	
ENREGISTRER	BUZZER ALARME	ON	
DEVICES	BUZZER HDD	ON	
DCCS	DUREE ALARME (SEC)	5	▼
IVS	HDD PRESQUE PLEIN (GB)	5	▼
NOTIFIÉ	HDD OVERHEAT ALERT (°C)	60	▼
SORTIE			

1) ALERTE EXTERNE

Sélectionnez d'activer ou désactiver le son lorsqu'une alarme externe quelconque est déclenchée (ACTIVÉ/DÉSACTIVÉ).

2) ALERTE INTERNE

Sélectionnez activer ou désactiver le son (ACTIVÉ/DÉSACTIVÉ) des sonneries internes. BOUTON BUZZER, BUZZER PERTE S VIDEO, ALERTE MOUVEMENT, BUZZER ALARME, et BUZZER HDD.

Remarque : Lorsque cet élément est réglé sur « DÉSACTIVÉ », les éléments 3) à 7) sont désactivés même s'ils sont réglés sur ALLUMÉ.

3) BOUTON BUZZER

Sélectionnez pour activer ou désactiver le son lorsqu'on appuie sur les boutons de la face avant (ACTIVÉ/DÉSACTIVÉ).

4) BUZZE PERTE S VIDEO

Sélectionnez pour activer ou désactiver le son lorsqu'une perte vidéo survient (ACTIVÉ/DÉSACTIVÉ).

5) ALERTE MOUVEMENT

Sélectionnez pour activer ou désactiver le son lorsqu'une alarme de mouvement est déclenchée (ACTIVÉ/DÉSACTIVÉ).

6) BUZZER ALARME

Sélectionnez pour activer ou désactiver le son lorsqu'une alarme interne est déclenchée (ACTIVÉ/DÉSACTIVÉ).

7) BUZZER HDD

Choisissez pour activer ou désactiver le son (ACTIVÉ/DÉSACTIVÉ) quand la capacité restante du HDD atteint la valeur réglée dans « HDD PRESQUE PLEIN (GB) ».

8) DUREE ALARME (SEC)

Choisissez la durée (en secondes) d'enregistrement de l'alarme (5/10/20/40).

9) HDD PRESQUE PLEIN (GB)

Si le VIBREUR du HDD est activé, Choisissez la durée pour des vibrations d'alarmes quand la capacité disponible restante du disque dur est de 5/10/15/20 gigaoctet.

10) ALERTE SURCHAUFFE HDD (° C)

Sélectionnez le seuil d'alerte pour la température de votre disque dur afin d'être prévenus d'une possible surchauffe de votre disque dur.

5.4.4 RESEAU

RESEAU

➤ **FIXE**

PARAMETRAGE AVANCE	
CAMERA	WAN FTP E-MAIL DDNS
DETECTION	TYPE RESEAU
ALERTE	IP
RESEAU	PASSERELLE
AFFICHAGE	PAS DE MASQUE
ENREGISTRER	DNS PRIMAIRE
DEVICES	SECONDARY DNS
DCCS	PORT
IVS	APPLIQUER
NOTIFIÉ	
SORTIE	MAC: 00:0E:53:EC:A7:B4

1) TYPE RESEAU

Sélectionnez STATIC comme type de réseau et réglez toutes les informations requises dans le DVR.

2) INFORMATION RÉSEAU (IP/PASSERELLE/PAS DE MASQUE)

Entrez toutes les informations relatives au réseau et obtenues auprès de votre fournisseur d'accès Internet.

3) DNS (DNS PRIMAIRE/SECONDARY DNS)

Entrez l'adresse IP du serveur de nom de domaine obtenue auprès de votre fournisseur d'accès Internet.

4) PORT

Le numéro valide est compris entre 1 et 9999. Par défaut, sa valeur est de 80. Normalement, le port TCP utilisé par HTTP est 80. Cependant, dans certains cas, il est préférable de changer le numéro de ce port pour une flexibilité ou une accrues.

➤ **PPPOE**

Remarque : Une fois la configuration PPPOE terminée, veuillez vous rendre sur « DDNS » pour configurer le service DDNS.

PARAMETRAGE AVANCE	
CAMERA	WAN FTP E-MAIL DDNS
DETECTION	TYPE RESEAU
ALERTE	IP
RESEAU	PASSERELLE
AFFICHAGE	PAS DE MASQUE
ENREGISTRER	DNS PRIMAIRE
DEVICES	SECONDARY DNS
DCCS	PORT
IVS	UTILISATEUR
NOTIFIÉ	PASSWORD
SORTIE	MAC: 00:0E:53:EC:A7:B4

1) TYPE RESEAU

Sélectionnez PPPOE comme type de réseau et réglez toutes les informations requises dans le DVR.

2) DNS (DNS PRIMAIRE/SECONDARY DNS)

Entrez l'adresse IP du serveur de nom de domaine obtenue auprès de votre fournisseur d'accès Internet.

3) PORT

Le numéro valide est compris entre 1 et 9999. Par défaut, sa valeur est de 80. Normalement, le port TCP utilisé par HTTP est 80. Cependant, dans certains cas, il est préférable de changer le numéro de ce port pour une flexibilité ou une accrues.

4) UTILISATEUR/PASSWORD

Configurez le « nom d'utilisateur » et le « mot de passe » fournis par votre fournisseur d'accès Internet

➤ **DHCP**

Remarque : Une fois la configuration DHCP terminée, veuillez vous rendre sur « DDNS » pour configurer le service DDNS.

PARAMETRAGE AVANCE	
CAMERA	WAN FTP E-MAIL DDNS
DETECTION	TYPE RESEAU
ALERTE	IP
RESEAU	PASSERELLE
AFFICHAGE	PAS DE MASQUE
ENREGISTRER	DNS PRIMAIRE
DEVICES	SECONDARY DNS
DCCS	PORT
IVS	
NOTIFIÉ	
SORTIE	MAC: 00:0E:53:EC:A7:B4

1) TYPE RESEAU

Choisissez DHCP comme type de réseau.

2) DNS (DNS PRIMAIRE/SECONDARY DNS)

Entrez l'adresse IP du serveur de nom de domaine obtenue auprès de votre fournisseur d'accès Internet.

3) PORT

Le numéro valide est compris entre 1 et 9999. Par défaut, sa valeur est de 80. Normalement, le port TCP utilisé par HTTP est 80. Cependant, dans certains cas, il est préférable de changer le numéro de ce port pour une flexibilité ou une accrues.

FTP

Lorsque cette fonction est activée et qu'un événement se produit, un fichier HTML contenant un lien sera envoyé vers le site FTP spécifié. Cliquez sur le lien pour accéder à votre DVR et consulter l'enregistrement de l'événement.

PARAMETRAGE AVANCE	
CAMERA	WAN FTP E-MAIL DDNS
DETECTION	FTP ALERT
ALERTE	UTILISATEUR
RESEAU	PASSWORD
AFFICHAGE	SERVER
ENREGISTRER	PORT
DEVICES	DIRECTORY
DCCS	
IVS	
NOTIFIÉ	
SORTIE	

E-MAIL

Lorsque cette fonction est activée et qu'un événement se produit, un fichier HTML contenant un lien sera envoyé vers l'adresse de courriel électronique spécifiée. Cliquez sur le lien pour accéder à votre DVR et consulter l'enregistrement de l'événement.

PARAMETRAGE AVANCE			
CAMERA	WAN	FTP	E-MAIL
DETECTION	E-MAIL ALERT		DDNS
ALERTE	SMTP SERVER		
RESEAU	PORT		
AFFICHAGE	MAIL FROM		
ENREGISTRER	SSL ENCRYPTION		
DEVICES	VERIFY PASSWORD		
DCCS	UTILISATEUR		
IVS	PASSWORD		
NOTIFIÉ	RECEIVER		
SORTIE			

1) E-MAIL ALERT

Sélectionnez « ACTIVÉ » pour activer cette fonction ou « DÉSACTIVÉ » pour la désactiver.

2) SMTP SERVER

Saisissez le numéro de port fourni par le fournisseur de votre système de courrier électronique.

3) PORT

Saisissez le numéro de port fourni par le fournisseur de votre système de courrier électronique. Si cette colonne est laissée en blanc, un serveur de messagerie électronique utilisera le port 25 pour envoyer des courriels.

4) MAIL FROM

Entrez le nom de l'expéditeur.

5) SSL ENCRYPTION

Sélectionnez « ACTIVÉ » si vous souhaitez que votre serveur de messagerie utilise le chiffrement SSL pour protéger le contenu de vos courriels contre les accès non autorisés.

6) VERIFY PASSWORD

Certains serveurs mail requièrent de vérifier le mot de passe. Veuillez saisir les « user name » (identifiants) et « password » (mot de passe).

7) UTILISATEUR/ PASSWORD

Entrez le « nom d'utilisateur » et le « mot de passe » lorsque l'option « VÉRIFICATION DE MOT DE PASSE » est activée (sur « ACTIVÉ »).

8) RECEIVER

Sélectionnez « SETUP » pour ajouter jusqu'à 15 adresses de courrier électronique de destinataires choisis.

DDNS

Vous devez en outre paramétrer le DDNS quand votre type de réseau est PPPOE ou DHCP.

Nous avons notre propre serveur DDNS pour une configuration rapide du service DDNS. Vous n'avez pas besoin de prendre un service DDNS supplémentaire.

- Pour utiliser notre propre serveur DDNS, sélectionnez « eagleeyes » dans « NOM SYSTEME ».
- Le nom par défaut de l'hôte est l'adresse MAC du DVR.

Puis, notez l'adresse complète indiquée à « ADRESSE ACTUELLE DE L'HOTE », par exemple *MAC000E53ECA7B4.ddns.eagleeyes.tw*. Ceci est l'adresse IP par défaut utilisée pour accéder à votre DVR à distance.

Remarque : Veuillez s'il vous plaît au moins utiliser l'adresse par défaut pour accéder à votre DVR à distance une fois. Ceci afin de nous assurer que notre serveur DDNS a enregistré votre DVR. Ensuite, vous pouvez changer le nom d'hôte plus facile à mémoriser.

- (Facultatif) Entrez votre adresse email pour recevoir notre notification serveur DDNS le cas échéant.

Remarque : Si vous voulez utiliser un autre service DDNS que le notre, veuillez vous référer à www.surveillance-download.com/user/CMS.pdf et vérifiez « l'annexe 2 » pour les détails.

PARAMETRAGE AVANCE	
CAMERA	WAN FTP E-MAIL DDNS
DETECTION	DDNS ON
ALERTE	SYSTEM NAME eagleeyes ▼
RESEAU	HOST NAME MAC000E53ECA7B4
AFFICHAGE	EMAIL EDITION
ENREGISTRER	
DEVICES	
DCCS	
IVS	
NOTIFIÉ	
	CURRENT HOST ADDRESS
SORTIE	MAC000E53ECA7B4.ddns.eagleeyes.tw

5.4.5 AFFICHAGE

PARAMETRAGE AVANCE	
CAMERA	FULL SCREEN DURATION 03 ▼
DETECTION	QUAD SCREEN DURATION 03 ▼
ALERTE	CALL SCREEN DURATION 03 ▼
RESEAU	AFFICHAGE CACHE ON
AFFICHAGE	AFFICHAGE MODE HDD REMAINING SIZE ▼
ENREGISTRER	DISPLAY OUTPUT AUTO ▼
DEVICES	
DCCS	
IVS	
NOTIFIÉ	
	SORTIE
CAMERA	

- 1) FULL SCREEN DURATION
Sélectionnez la durée d'affichage plein écran en secondes (03/05/10/15).
- 2) QUAD SCREEN DURATION
Sélectionnez la durée d'affichage plein écran en secondes (03/05/10/15).
- 3) CALL SCREEN DURATION
Sélectionner la durée (en secondes) pour la fonction « APPEL » du moniteur (03/05/10/15).
- 4) AFFICHAGE CACHE
Sélectionnez «ON» ou «OFF» pour afficher ou masquer le libellé «COV.». Lorsque l'enregistrement secret est activée dans «CAMERA».
- 5) AFFICHAGE MODE HDD
Sélectionnez « REMAINING SIZE » pour afficher la capacité du disque dur restante pour l'enregistrement en GB, « REMAINING TIME » pour afficher le temps d'enregistrement restant, ou « DAYS KEPT » pour montrer combien d'enregistrements des données sont enregistrées dans la journée.
- 6) DISPLAY OUTPUT
Sélectionnez la résolution de l'écran que vous désirez. Il est possible de choisir parmi trois options comme suit :
 - AUTO (par défaut)
 - 1920 x 1080
 - 1024 x 768

Remarque : Afin d'obtenir la meilleure qualité d'image sur l'écran, vérifiez (1) que la résolution de sortie configurée du DVR est supportée par votre écran et (2) que les résolutions configurées sur le DVR et l'écran soit cohérentes.

Si l'image est mal positionnée ou n'est pas à l'échelle, veuillez vous rendre dans le menu de l'écran pour effectuer les réglages nécessaires. Pour plus de détails, veuillez consulter le mode d'emploi de votre moniteur.

5.4.6 ENREGISTRER

Remarque : Veuillez NE PAS modifier la date ni l'heure de votre DVR une fois la fonction d'enregistrement activée. Sinon, les données enregistrées seront dans le désordre et vous ne pourrez plus retrouver le fichier d'enregistrement à sauvegarder en faisant une recherche sur l'heure. Si l'utilisateur modifie la date ou l'heure par accident lorsque la fonction d'enregistrement est activée, il est recommandé d'effacer toutes les données du HDD, et de redémarrer l'enregistrement.

PARAMETRAGE AVANCE		
CAMERA	ACTIVER ENREG MANUEL	ON
DETECTION	ACTIVER ENREG EVENEMENT	ON
ALERTE	ENR. PROGRAMMATION ACTIF	ON
RESEAU	ENREG PRE ALARME	ON
AFFICHAGE	RÉÉCRITURE	ON
ENREGISTRER	ENR. EVENEMENT TOUS	OFF
DEVICES	GARDE DONNEE LIMITE (J)	OFF ▼
DCCS	RECORD CONFIG	SETUP
IVS		
NOTIFIÉ		
SORTIE		

- 1) ACTIVER ENREG MANUEL
Activez ou désactivez la fonction d'enregistrement manuel.
- 2) ACTIVER ENREG EVENEMENT
Activez ou désactivez la fonction d'enregistrement des événements.
- 3) ENR. PROGRAMMATION ACTIF
Activez ou désactivez la fonction d'enregistrement programmé.
- 4) ENREG PRE ALARME
Sélectionnez l'activation ou la désactivation de la fonction de pré-alarme (ACTIVÉ/DÉSACTIVÉ).
Lorsque les fonctions de pré-alarme et d'enregistrement événement sont toutes les deux activées, le DVR enregistre 8 Mo de données avant de déclencher une alarme/la détection d'un mouvement.
- 5) RÉÉCRITURE
Choisissez « ACTIVÉ » afin d'écraser les données précédemment enregistrées sur le disque dur lorsque celui-ci est plein. Lorsque cette fonction est activée et que le disque dur est plein, le DVR écrase 8 Go des données les plus anciennes afin de continuer l'enregistrement sans avertissement.
- 6) ENR. EVENEMENT TOUS
Choisissez d'enregistrer tous les canaux (ACTIVÉ) ou d'enregistrer le canal avec un événement seulement (DÉSACTIVÉ) pour n'importe quel événement.
- 7) GARDE DONNEE LIMITE (J)
Assignez les jours maximum d'enregistrement de 01 à 31 après quoi toutes les données enregistrées seront effacées, ou sélectionnez « DÉSACTIVÉ » pour désactiver cette fonction.
- 8) RECORD CONFIG
Appuyez sur « SETUP » pour accéder aux pages de configuration individuelles pour l'enregistrement manuel, l'enregistrement d'événements et l'enregistrement programmé.
Pour les détails, veuillez vous référer à la section « 5.1.1 GÉNÉRAL » à la page 17.

5.4.7 PERIPHERIQUES

PARAMETRAGE AVANCE												
CAMERA DETECTION ALERTE RESEAU AFFICHAGE ENREGISTRER DEVICES DCCS IVS NOTIFIÉ	CH1	CH2	CH3	CH4	CH5	CH6	CH7	CH8	CH9	CH10	CH11	◀ ▶
	PERIPH							PTZ		▼		
	ID							00				
	PROTOCOL							NORMAL		▼		
	TAUX							2400		▼		
SORTIE												

1) PERIPH

Pour le PTZ de la caméra, sélectionnez « PTZ ».

Pour les contrôles de l'objectif du zoom d'une caméra :

Le DVR le détectera automatiquement et affichera son numéro de type ici.

Pour configurer les paramètres de contrôle d'un zoom de caméra, veuillez vous reporter à « 5.4.8 DCCS » page 32. Différents contrôles d'objectifs zoom de caméra peuvent avoir différents réglages de paramètre. Pour plus de détails, veuillez consulter leur manuel d'utilisateur respectif.

2) ID

Cliquez la valeur actuelle pour entrer le numéro ID (0 ~ 255) pour la caméra PTZ relié au besoin.

Assurez-vous que le réglage de la camera est le même que le réglage ici, sinon le DVR ne pourra pas contrôler l'appareil.

Remarque : Pour connaître l'ID par défaut de la caméra PTZ, veuillez vous reporter à son manuel de l'utilisateur.

3) PROTOCOL

Sélectionnez le protocole NORMALE (notre protocole), P-D (PELCO-D) ou P-P (PELCO-P).

4) TAUX

Sélectionnez le débit en bauds pour la caméra PTZ (2400/4800/9600/19200/38400/57600/115200).

Assurez-vous que le réglage du débit en bauds de la camera est le même que le réglage ici, sinon le DVR ne pourra pas contrôler l'appareil.

Remarque : Pour connaître le débit en bauds par défaut de la camera PTZ, veuillez vous reporter à son manuel de l'utilisateur.

5.4.8 DCCS

Remarque : DCCS est pris en charge uniquement pour le CH1. Assurez-vous que vous avez connecté une caméra DCCS compatible sur le canal vidéo CH1, et vous voyez «» dans la barre d'état du canal.

PARAMETRAGE AVANCE												
CAMERA DETECTION ALERTE RESEAU AFFICHAGE ENREGISTRER DEVICES DCCS IVS NOTIFIÉ	CH1	CH2	CH3	CH4	CH5	CH6	CH7	CH8	CH9	CH10	CH11	◀ ▶
	DIAGNOSTIC							DEBUTER				
	MENU							SETUP				
	PERIPH							AVK523				
	CONNECTION							OK				
SORTIE												

1) DIAGNOSTIC

Cliquez « DEBUTER » pour commencer à examiner la transmission du signal DCCS entre le DVR et la caméra. Le résultat s'affichera dans « SETUP ».

2) MENU

Cliquez « SETUP » pour configurer la commande du zoom de la caméra connectée.

Différents contrôles d'objectifs zoom de caméra peuvent avoir différents réglages de paramètre. Pour plus de détails, veuillez consulter leur manuel d'utilisateur respectif.

Remarque : Pendant la configuration de la caméra, le DVR basculera sur le canal correspondant, et vous pouvez visualiser simultanément les réglages effectués.

3) PERIPH

Le numéro du type de caméra est affiché ici.

4) CONNECTION

Le résultat de la vérification de la transmission de signal DCCS entre le DVR et la caméra est affiché ici. Le message est comme suit :

MESSAGE AFFICHÉ	SIGNIFICATION
VERIFICATION	Le DVR vérifie la transmission du signal DCCS entre le DVR et la caméra.
OK	La transmission de signal est bonne et les fonctions DCCS fonctionnent correctement.
ÉCHEC	La transmission du signal est trop faible ou non disponible pour que les fonctions du DCCS fonctionnent correctement.

5.4.9 IVS

Remarque : Avant d'employer la fonction IVS, s'assurer que la fonction enregistrement d'événement est activée sur votre DVR.

IVS, Surveillance Vidéo Intelligente, est l'application avancée de détection de mouvement, mais plus précis et plus malin. Peut être appliqué à différentes situations avec un des trois modes suivants : COMPTAGE MOUVEMENT, BARRIÈRE VIRTUELLE, et SENS UNIQUE.

Lorsque quelqu'un passe la ligne de détection (barrière virtuelle), l'enregistrement sera activé.

Remarque : Le système prend en charge quatre canaux de caméra pour cette fonction.

PARAMETRAGE AVANCE			
CAMERA DETECTION ALERTE	IVS1 IVS2 IVS3 IVS4	CAMERA MODE IVS	CH3 COMPTAGE MOUVEMENT
RESEAU AFFICHAGE ENREGISTRER DEVICES DCCS	AFFICHAGE LIGNE SENSIBILITÉ RÉINITIALISER COMPTAGE ZONE D'OBSTACLE VIRTUEL		OFF 07 SOUMETTRE SETUP
IVS NOTIFIÉ	SCENE CHANGE SCENE CHANGE LEVEL		OFF MOYEN
SORTIE			

1) CAMERA

Sélectionnez le canal de caméra que vous souhaitez affecter à la fonction IVS.

2) MODE IVS

Sélectionnez un des trois modes suivants selon votre environnement :

MODE	DESCRIPTION
COMPTAGE MOUVEMENT	Une ligne de détection virtuelle est installée pour détecter la direction mobile des piétons pour le comptage du flot.
BARRIÈRE VIRTUELLE	Une ligne de détection virtuelle est installée pour détecter les intrus qui passent la ligne de détection, et une alarme sera déclenchée.
SENS UNIQUE	Une ligne de détection virtuelle est installée pour détecter les intrus dans une direction spécifique, et une alarme sera déclenchée.

3) AFFICHAGE LIGNE

Sélectionner si vous voulez que la ligne de détection de IVS s'affiche sur l'écran ou pas.

4) SENSIBILITÉ

Régler la sensibilité de IVS de 00 ~ 15. Plus la valeur est grande, plus IVS sera sensible.

5) RÉINITIALISER COMPTAGE



Cliquez « SOUMETTRE » pour remettre à zéro le comptage du flot quand le mode IVS est réglé sur « COMPTAGE MOUVEMENT » et activé.

6) ZONE D'OBSTACLE VIRTUEL

Cliquez « SETUP » pour tracer la ligne de détection de IVS, et installer la direction de détection de gauche à droite, ou droite à gauche. Ce réglage de zone est la base de détection pour le MODE de IVS.

Remarque : Il y a des conseils pour tracer la ligne de détection. Pour plus de détails, veuillez consulter : www.surveillance-download.com/user/IVS_setup.pdf.

7) SCENE CHANGE

Sélectionnez « ACTIVÉ » pour qu'un événement de mouvement se déclenche lorsque la caméra est déplacée et que la scène de la caméra est changée. En même temps, l'icône «  » s'affichera également sur l'écran en plus de l'icône de mouvement «  »

8) SCENE CHANGE LEVEL

Réglez la sensibilité de détection pour «SCENE CHANGE » à « HAUTE », « MOYEN » ou « FAIBLE ».

IVS APPLICATION➤ COMPTAGE MOUVEMENT

Étape 1 : Allez à «ZONE D'OBSTACLE VIRTUEL » pour tracer une ligne de détection avec votre souris, et décider de la direction de détection en sélectionnant « REVERSE ».



Étape 2 : Finir les réglages d'IVS et revenir à la vue en directe. L'icône d'IVS «  » sera affiché sur la barre de statut. Cliquez dessus pour afficher le panneau de comptage du flot comme suit. Lorsque quelqu'un marche à travers la ligne de détection, le système déterminera si le mouvement est dedans ou dehors, et ajoutera un compte au panneau du canal correspondant au comptage de flot.

IN	Les gens venant de la direction opposée à la marque fléchée.
OUT	Les gens venant de la même direction que la marque fléchée.





➤ **OBSTACLE VIRTUEL et SENS UNIQUE**

Étape 1 : Allez à «ZONE D'OBSTACLE VIRTUEL » pour tracer une ligne de détection avec votre souris, et décider de la direction de détection en sélectionnant « REVERSE ».





Étape 2 : Finir les réglages d'IVS et revenir à la vue en directe. Lorsque quelqu'un marche à travers la ligne de détection, le système déterminera son mouvement est dedans ou dehors, et :

BARRIÈRE VIRTUELLE	Un événement se produira lorsqu'une personne marchera à travers la ligne de détection, et l'icône «  » s'affichera à l'écran.
SENS UNIQUE	Un événement se produira lorsqu'une personne marchera vers la flèche à partir de la direction opposée, et l'icône «  » s'affichera à l'écran.



STATISTIQUES IVS

Appuyez sur « LISTER » sur le panneau avant du DVR, ou cliquez sur «  » → «  » pour accéder au menu de recherche d'événement. Ensuite, sélectionnez « STATISTIC »

LISTE																																	
RECH RAPIDE ENREGISTRER MOUVEMENT ALARME HEURE HUMAN DETECTION IVS FULL STATISTIC	<table border="1"> <tr> <td>CANAL</td> <td>3 SELECTED ▲</td> </tr> <tr> <td></td> <td><input type="checkbox"/> TOUS</td> </tr> <tr> <td></td> <td><input checked="" type="checkbox"/> CH1</td> </tr> <tr> <td></td> <td><input checked="" type="checkbox"/> CH2</td> </tr> <tr> <td></td> <td><input checked="" type="checkbox"/> CH3</td> </tr> <tr> <td></td> <td><input type="checkbox"/> CH4</td> </tr> <tr> <td></td> <td><input type="checkbox"/> CH5</td> </tr> </table> <table border="1"> <tr> <td>TYPE EVENEMENT</td> <td>3 SELECTED ▲</td> </tr> <tr> <td></td> <td><input type="checkbox"/> TOUS</td> </tr> <tr> <td></td> <td><input checked="" type="checkbox"/> INFLOW</td> </tr> <tr> <td></td> <td><input checked="" type="checkbox"/> OUTFLOW</td> </tr> <tr> <td></td> <td><input checked="" type="checkbox"/> OBSTACLE VIRTUEL</td> </tr> <tr> <td></td> <td><input type="checkbox"/> ONEWAY</td> </tr> <tr> <td></td> <td><input type="checkbox"/> MOUVEMENT</td> </tr> </table> <table border="1"> <tr> <td>HEURE</td> <td>2010/MAI/17</td> </tr> <tr> <td>STATISTIC</td> <td>SOUMETTRE</td> </tr> </table>	CANAL	3 SELECTED ▲		<input type="checkbox"/> TOUS		<input checked="" type="checkbox"/> CH1		<input checked="" type="checkbox"/> CH2		<input checked="" type="checkbox"/> CH3		<input type="checkbox"/> CH4		<input type="checkbox"/> CH5	TYPE EVENEMENT	3 SELECTED ▲		<input type="checkbox"/> TOUS		<input checked="" type="checkbox"/> INFLOW		<input checked="" type="checkbox"/> OUTFLOW		<input checked="" type="checkbox"/> OBSTACLE VIRTUEL		<input type="checkbox"/> ONEWAY		<input type="checkbox"/> MOUVEMENT	HEURE	2010/MAI/17	STATISTIC	SOUMETTRE
CANAL	3 SELECTED ▲																																
	<input type="checkbox"/> TOUS																																
	<input checked="" type="checkbox"/> CH1																																
	<input checked="" type="checkbox"/> CH2																																
	<input checked="" type="checkbox"/> CH3																																
	<input type="checkbox"/> CH4																																
	<input type="checkbox"/> CH5																																
TYPE EVENEMENT	3 SELECTED ▲																																
	<input type="checkbox"/> TOUS																																
	<input checked="" type="checkbox"/> INFLOW																																
	<input checked="" type="checkbox"/> OUTFLOW																																
	<input checked="" type="checkbox"/> OBSTACLE VIRTUEL																																
	<input type="checkbox"/> ONEWAY																																
	<input type="checkbox"/> MOUVEMENT																																
HEURE	2010/MAI/17																																
STATISTIC	SOUMETTRE																																
SORTIE																																	

Entrez tous les critères en fonction desquels vous souhaitez faire une recherche, et cliquez sur « SOUMETTRE » dans « STATISTIC » pour afficher les statistiques des événements en ordre de jour avec LIST (liste, par défaut) ou DIAGRAMME.

- Pour voir les statistiques sous forme de diagramme à barres, cliquez sur « CHART ».
- Pour passer en vue par MOIS ou HEURE, cliquez sur « JOUR » en bas de l'écran.

Vue de liste

IVS STATISTIC		
LISTE	CHART	▲
HOUR	COUNT	
00:00 - 00:59	0	
01:00 - 01:59	0	
02:00 - 02:59	0	
03:00 - 03:59	0	
04:00 - 04:59	0	
05:00 - 05:59	10	
06:00 - 06:59	0	
07:00 - 07:59	0	
08:00 - 08:59	5	
09:00 - 09:59	0	▼
2010/MAI/17	JOUR	SORTIE

Vue de diagramme

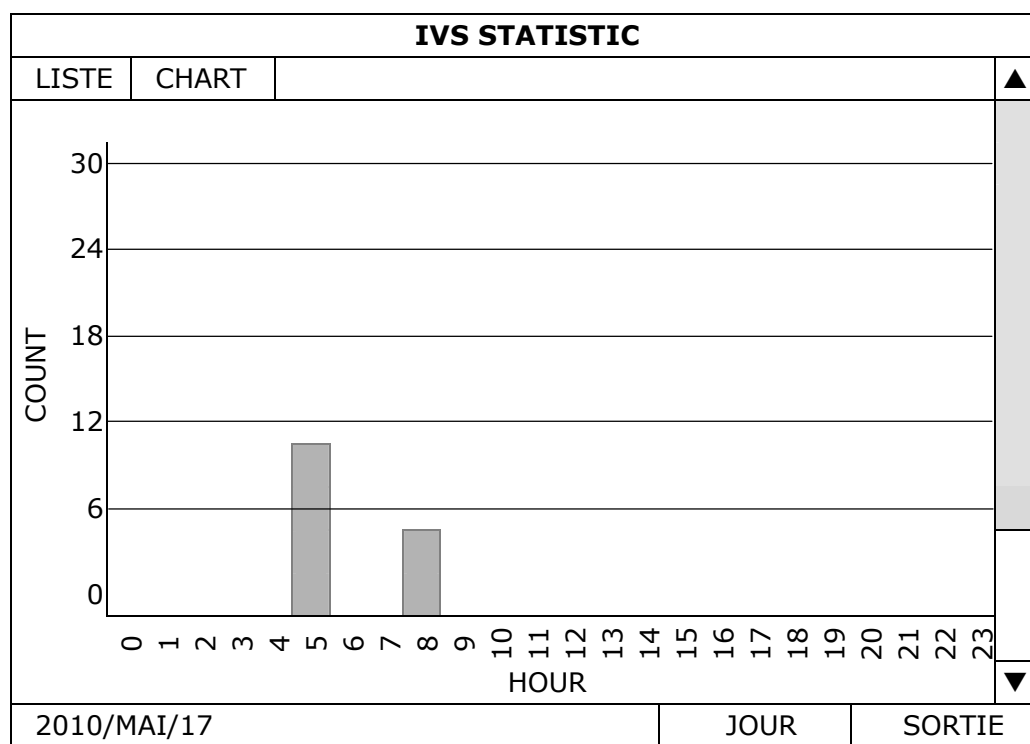

5.4.10 NOTIFIÉ

Vous pouvez configurer ce DVR pour envoyer des notifications de certains événements à des appareils mobiles avec notre application mobile, EagleEyes ou à une ou plusieurs adresse(s) e-mail(s).

PUSH VIDEO

Avant d'utiliser cette fonction, assurez-vous que :

- Une alarme externe est connectée à PUSH VIDEO alarme dans le terminal sur le panneau arrière.
- Vous avez un iPhone, iPad ou système Android.
- Vous avez souscrit au service de réseau mobile de votre fournisseur de services mobiles.
- L'application mobile, EagleEyes, est installé sur votre appareil mobile. Pour plus de détails, consultez « ANNEXE 4 SURVEILLANCE MOBILE VIA EAGLEEYES » à la page 62.
- Vous avez configuré EagleEyes afin d'accéder à ce DVR et vidéo Push est activé. Pour plus de détails, consultez « ANNEXE 5 CONFIGURATION PUSH VIDEO » à la page 64.

Vous obtiendrez une notification d'événement actif avec vidéo lorsqu'un ou plusieurs événement(s) d'alarme se produit.

PARAMETRAGE AVANCE				
CAMERA DETECTION ALERTE RESEAU AFFICHAGE ENREGISTRER DEVICES NOTIFIÉ	PUSH VIDEO	PUSH MESSAGE	MESSAGE MAIL	VIDEO MAIL
	ACTIF			ON
	CH01	ALARM OFF / INTERNAL ALARM	▼	CH1
	CH02	ALARM OFF	▼	CH2
	CH03	ALARM N.O.	▼	office
	CH04	ALARM OFF	▼	CH4
SORTIE				

1) ACTIF

Sélectionnez pour activer ou désactiver la fonction Push vidéo (ACTIVÉE/DÉSACTIVÉE).

Sélectionnez cette option pour activer la fonction Push vidéo (ACTIVÉ/DÉSACTIVÉ). Ou elle peut également être activée plus tard à partir de votre iPhone, iPad ou appareil mobile Android.

Remarque : Pour plus de détails sur les contrôles de votre DVR à partir de votre périphérique mobile, veuillez consulter l'adresse Web suivante: <http://www.eagleeyesccv.com>.

2) TYPE D'ALARME

Sélectionnez le type d'alarme externe « ALARME NO. » ou « ALARME NC »

Pour CH1, il y a encore une possibilité « ALARME INTERNE ». Cette option doit être sélectionnée uniquement lorsque la caméra connectée à CH1 est une caméra de détection humaine.

3) CH1 ~ 4

Entrez le texte que vous voulez voir lorsque l'appareil iPhone, iPad ou Android mobile reçoit le Push Vidéo
Le texte par défaut est le numéro de canal.

PUSH MESSAGE

Avant d'utiliser cette fonction, assurez-vous que :

- Vous avez un iPhone, iPad ou système Android.
- Vous avez souscrit au service de réseau mobile de votre fournisseur de services mobiles.
- L'application mobile, EagleEyes, est installé sur votre appareil mobile. Pour plus de détails, consultez « ANNEXE 4 SURVEILLANCE MOBILE VIA EAGLEEYES » à la page 62.
- Vous avez configuré EagleEyes afin d'accéder à ce DVR et vidéo Push est activé. Pour plus de détails, consultez « ANNEXE 5 CONFIGURATION PUSH VIDEO » à la page 64.

Vous recevrez un message texte à propos de la ou les occurrence(s) système sélectionné(s).

PARAMETRAGE AVANCE					
	PUSH VIDEO	PUSH MESSAGE	MESSAGE MAIL	VIDEO MAIL	
CONNECTION	ACTION		ON		
CAMERA	EVENEMENT		<input type="checkbox"/>	TOUS	
DETECTION			<input checked="" type="checkbox"/>	PERTE VIDEO	
ALERTE			<input type="checkbox"/>	HDD PLEIN	
RESEAU			<input type="checkbox"/>	ALLUME	
AFFICHAGE			<input checked="" type="checkbox"/>	EFFACER HDD	
ENREGISTRER			<input type="checkbox"/>	ACCESS RESEAU	
NOTIFIÉ			<input checked="" type="checkbox"/>	DEVERROU	
			<input type="checkbox"/>	RESEAU	
			<input type="checkbox"/>	UPS	
			<input type="checkbox"/>	SYSTEM ABNORMAL	
SORTIE					

Étape 1 : Mettez « ACTION » sur « ON »

Étape 2 : Sélectionnez le ou les événement(s) système(s) que vous souhaitez connaître via votre appareil mobile.

Étape 3 : Activez « Push Message » dans EagleEyes sur votre appareil mobile, et essayer de déclencher un événement d'alarme pour voir si vous obtenez un message.

MESSAGE MAIL

Remarque : Pour les notifications par courrier électronique, assurez-vous que vous avez configuré un compte e-mail dans « RESEAU » → « EMAIL » pour envoyer les notifications.

Activez cette fonction dans « ACTION », sélectionnez le ou les type(s) d'événement (s) dont vous souhaitez envoyer des notifications dans « EVENEMENT », et ajouter la ou les adresse(s) e-mail(s) à laquelle vous souhaitez envoyer des notifications dans « RECEIVER ».

Vous recevrez un e-mail vous indiquant le ou les événement(s). sélectionné(s).

PARAMETRAGE AVANCE					
	PUSH VIDEO	PUSH MESSAGE	MESSAGE MAIL	VIDEO MAIL	
CONNECTION	ACTION		ON		
CAMERA	EVENEMENT		<input type="checkbox"/>	TOUS	
DETECTION			<input checked="" type="checkbox"/>	PERTE VIDEO	
ALERTE			<input type="checkbox"/>	HDD PLEIN	
RESEAU			<input type="checkbox"/>	ALLUME	
AFFICHAGE			<input checked="" type="checkbox"/>	EFFACER HDD	
ENREGISTRER			<input type="checkbox"/>	ACCESS RESEAU	
NOTIFIÉ			<input checked="" type="checkbox"/>	DEVERROU	
			<input type="checkbox"/>	RESEAU	
			<input type="checkbox"/>	UPS	
			<input type="checkbox"/>	SYSTEM ABNORMAL	
	RECEIVER		SETUP		
SORTIE					

VIDEO MAIL

Remarque : Pour les notifications par courrier électronique, assurez-vous que vous avez configuré un compte e-mail dans « RESEAU » → « EMAIL » pour envoyer les notifications.

Activez cette fonction dans « E-MAIL ALERT », et ajoutez la ou les adresse(s) e-mail(s) à laquelle vous souhaitez envoyer des notifications dans « RECEIVER ».

Vous recevrez un e-mail vous indiquant l'évènement avec un fichier html joint.

PARAMETRAGE AVANCE				
CONNECTION	PUSH VIDEO	PUSH MESSAGE	MESSAGE MAIL	VIDEO MAIL
CAMERA	E-MAIL ALERT			ON
DETECTION	RECEIVER			SETUP
ALERTE				
RESEAU				
AFFICHAGE				
ENREGISTRER				
NOTIFIÉ				
SORTIE				

Comment vérifier l'enregistrement vidéo

Étape 1 : Ouvrez le fichier html joint.

Remarque : Acceptez d'installer le contrôle ActiveX sur votre ordinateur.

Étape 2 : Entrez le nom d'utilisateur et le mot de passe pour vous connecter au NVR, et sélectionnez le canal que vous voulez.

Étape 3 : Cliquez sur « Ouvrir » pour télécharger l'enregistrement vers votre ordinateur et commencer à le lire.

Nom d'utilisateur et mot de passe utilisés pour se connecter à ce NVR

Cliquez pour télécharger et lire l'enregistrement

User Name : Password : Channel : Start Time : End Time :

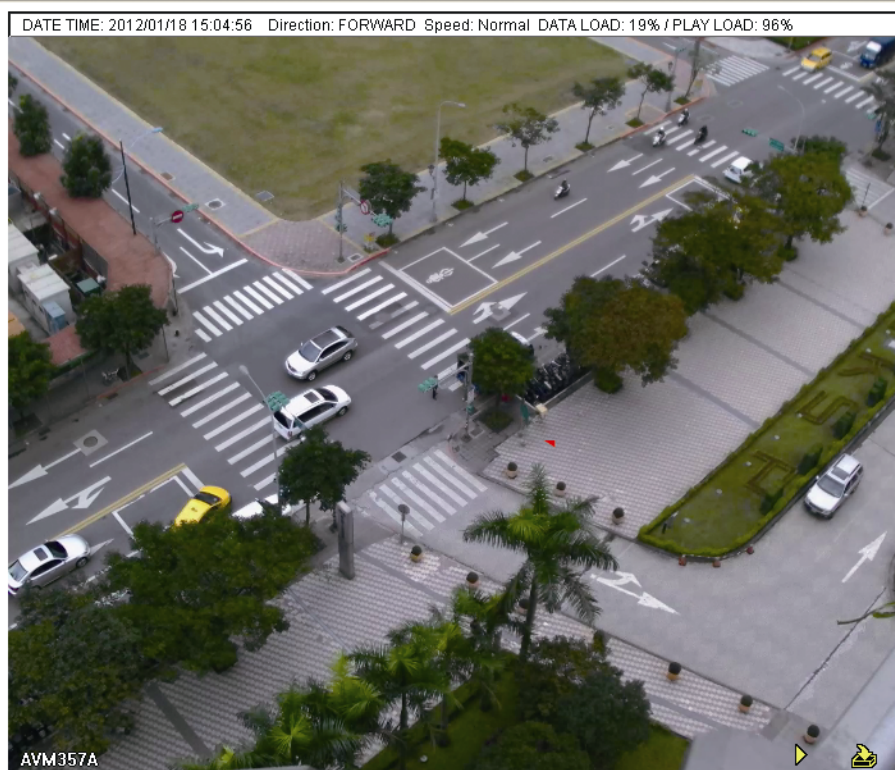

Panneau de lecture

5.5 PARAMETRE CALENDRIER

5.5.1 ENREGISTRER

Sélectionnez « ON » pour activer le minuteur d'enregistrement, et définissez le jour et l'heure pour cette fonction.

PARAMETRE CALENDRIER																																																																																																																																																																									
ENREGISTRER	PROGRAM ENR ON																																																																																																																																																																								
DETECTION	0 2 4 6 8 10 12 14 16 18 20 22 24																																																																																																																																																																								
ALARME	<table border="1" style="width: 100%; border-collapse: collapse;"> <tr><td>DIM</td><td></td><td></td><td></td><td></td><td></td><td></td><td></td><td></td><td></td><td></td><td></td><td></td><td></td><td></td><td></td><td></td><td></td><td></td><td></td><td></td><td></td><td></td><td></td></tr> <tr><td>LUN</td><td></td><td></td><td></td><td></td><td></td><td></td><td></td><td></td><td></td><td></td><td></td><td></td><td></td><td></td><td></td><td></td><td></td><td></td><td></td><td></td><td></td><td></td><td></td></tr> <tr><td>MAR</td><td></td><td></td><td></td><td></td><td></td><td></td><td></td><td></td><td></td><td></td><td></td><td></td><td></td><td></td><td></td><td></td><td></td><td></td><td></td><td></td><td></td><td></td><td></td></tr> <tr><td>MER</td><td></td><td></td><td></td><td></td><td></td><td></td><td></td><td></td><td></td><td></td><td></td><td></td><td></td><td></td><td></td><td></td><td></td><td></td><td></td><td></td><td></td><td></td><td></td></tr> <tr><td>JEU</td><td></td><td></td><td></td><td></td><td></td><td></td><td></td><td></td><td></td><td></td><td></td><td></td><td></td><td></td><td></td><td></td><td></td><td></td><td></td><td></td><td></td><td></td><td></td></tr> <tr><td>VEN</td><td></td><td></td><td></td><td></td><td></td><td></td><td></td><td></td><td></td><td></td><td></td><td></td><td></td><td></td><td></td><td></td><td></td><td></td><td></td><td></td><td></td><td></td><td></td></tr> <tr><td>SAM</td><td></td><td></td><td></td><td></td><td></td><td></td><td></td><td></td><td></td><td></td><td></td><td></td><td></td><td></td><td></td><td></td><td></td><td></td><td></td><td></td><td></td><td></td><td></td></tr> </table>	DIM																								LUN																								MAR																								MER																								JEU																								VEN																								SAM																							
DIM																																																																																																																																																																									
LUN																																																																																																																																																																									
MAR																																																																																																																																																																									
MER																																																																																																																																																																									
JEU																																																																																																																																																																									
VEN																																																																																																																																																																									
SAM																																																																																																																																																																									
SORTIE																																																																																																																																																																									

Axe X 0 ~ 24 heures. Chaque fois que la barre est de 30 minutes.

Axe Y Du lundi au dimanche.

5.5.2 DETECTION

Sélectionnez « ON » pour activer le minuteur de détection, et définissez le jour et l'heure pour cette fonction.

PARAMETRE CALENDRIER																																																																																																																																																																									
ENREGISTRER	PROGRAM DET ON																																																																																																																																																																								
DETECTION	0 2 4 6 8 10 12 14 16 18 20 22 24																																																																																																																																																																								
ALARME	<table border="1" style="width: 100%; border-collapse: collapse;"> <tr><td>DIM</td><td></td><td></td><td></td><td></td><td></td><td></td><td></td><td></td><td></td><td></td><td></td><td></td><td></td><td></td><td></td><td></td><td></td><td></td><td></td><td></td><td></td><td></td><td></td></tr> <tr><td>LUN</td><td></td><td></td><td></td><td></td><td></td><td></td><td></td><td></td><td></td><td></td><td></td><td></td><td></td><td></td><td></td><td></td><td></td><td></td><td></td><td></td><td></td><td></td><td></td></tr> <tr><td>MAR</td><td></td><td></td><td></td><td></td><td></td><td></td><td></td><td></td><td></td><td></td><td></td><td></td><td></td><td></td><td></td><td></td><td></td><td></td><td></td><td></td><td></td><td></td><td></td></tr> <tr><td>MER</td><td></td><td></td><td></td><td></td><td></td><td></td><td></td><td></td><td></td><td></td><td></td><td></td><td></td><td></td><td></td><td></td><td></td><td></td><td></td><td></td><td></td><td></td><td></td></tr> <tr><td>JEU</td><td></td><td></td><td></td><td></td><td></td><td></td><td></td><td></td><td></td><td></td><td></td><td></td><td></td><td></td><td></td><td></td><td></td><td></td><td></td><td></td><td></td><td></td><td></td></tr> <tr><td>VEN</td><td></td><td></td><td></td><td></td><td></td><td></td><td></td><td></td><td></td><td></td><td></td><td></td><td></td><td></td><td></td><td></td><td></td><td></td><td></td><td></td><td></td><td></td><td></td></tr> <tr><td>SAM</td><td></td><td></td><td></td><td></td><td></td><td></td><td></td><td></td><td></td><td></td><td></td><td></td><td></td><td></td><td></td><td></td><td></td><td></td><td></td><td></td><td></td><td></td><td></td></tr> </table>	DIM																								LUN																								MAR																								MER																								JEU																								VEN																								SAM																							
DIM																																																																																																																																																																									
LUN																																																																																																																																																																									
MAR																																																																																																																																																																									
MER																																																																																																																																																																									
JEU																																																																																																																																																																									
VEN																																																																																																																																																																									
SAM																																																																																																																																																																									
SORTIE																																																																																																																																																																									

Axe X 0 ~ 24 heures. Chaque fois que la barre est de 30 minutes.

Axe Y Du lundi au dimanche.

5.5.3 ALARME

Sélectionnez « ON » pour activer le minuteur d'alarme, et définissez le jour et l'heure pour cette fonction.

PARAMETRE CALENDRIER																																																																																																																																																																									
ENREGISTRER	ALARM TIMER ON																																																																																																																																																																								
DETECTION	0 2 4 6 8 10 12 14 16 18 20 22 24																																																																																																																																																																								
ALARME	<table border="1" style="width: 100%; border-collapse: collapse;"> <tr><td>DIM</td><td></td><td></td><td></td><td></td><td></td><td></td><td></td><td></td><td></td><td></td><td></td><td></td><td></td><td></td><td></td><td></td><td></td><td></td><td></td><td></td><td></td><td></td><td></td></tr> <tr><td>LUN</td><td></td><td></td><td></td><td></td><td></td><td></td><td></td><td></td><td></td><td></td><td></td><td></td><td></td><td></td><td></td><td></td><td></td><td></td><td></td><td></td><td></td><td></td><td></td></tr> <tr><td>MAR</td><td></td><td></td><td></td><td></td><td></td><td></td><td></td><td></td><td></td><td></td><td></td><td></td><td></td><td></td><td></td><td></td><td></td><td></td><td></td><td></td><td></td><td></td><td></td></tr> <tr><td>MER</td><td></td><td></td><td></td><td></td><td></td><td></td><td></td><td></td><td></td><td></td><td></td><td></td><td></td><td></td><td></td><td></td><td></td><td></td><td></td><td></td><td></td><td></td><td></td></tr> <tr><td>JEU</td><td></td><td></td><td></td><td></td><td></td><td></td><td></td><td></td><td></td><td></td><td></td><td></td><td></td><td></td><td></td><td></td><td></td><td></td><td></td><td></td><td></td><td></td><td></td></tr> <tr><td>VEN</td><td></td><td></td><td></td><td></td><td></td><td></td><td></td><td></td><td></td><td></td><td></td><td></td><td></td><td></td><td></td><td></td><td></td><td></td><td></td><td></td><td></td><td></td><td></td></tr> <tr><td>SAM</td><td></td><td></td><td></td><td></td><td></td><td></td><td></td><td></td><td></td><td></td><td></td><td></td><td></td><td></td><td></td><td></td><td></td><td></td><td></td><td></td><td></td><td></td><td></td></tr> </table>	DIM																								LUN																								MAR																								MER																								JEU																								VEN																								SAM																							
DIM																																																																																																																																																																									
LUN																																																																																																																																																																									
MAR																																																																																																																																																																									
MER																																																																																																																																																																									
JEU																																																																																																																																																																									
VEN																																																																																																																																																																									
SAM																																																																																																																																																																									
SORTIE																																																																																																																																																																									

Axe X 0 ~ 24 heures. Chaque fois que la barre est de 30 minutes.

Axe Y Du lundi au dimanche.

6. FONCTIONNEMENT À DISTANCE

Vous pouvez également commander le DVR à distance via le logiciel sous licence fourni « Video Viewer », un navigateur Web et un Smartphone.

Remarque : Pour plus de détails sur la surveillance mobile via un Smartphone, veuillez visiter notre site officiel www.eagleeyesctv.com, ou télécharger les instructions d'installation et de configuration d'EagleEyes www.surveillance-download.com/user/eagleeyes_quick.pdf.

6.1 Logiciel sous licence fournit

Les sections ci-dessous décrivent les fonctions fréquemment utilisées du Visionneur de vidéo. Pour des détails concernant ce logiciel et les réglages du réseau, veuillez télécharger son manuel d'utilisateur étendu depuis le lien suivant :

<http://www.surveillance-download.com/user/CMS.pdf>

6.1.1 Installation et connexion du réseau

1) Installez le logiciel

Étape 1 : Placez le CD fournit dans votre lecteur CD-ROM ou DVD-ROM. Le programme démarrera automatiquement.

Étape 2 : Cliquez sur « Video Viewer » pour installer le programme, ou cliquez sur «Télécharger les dernières versions des manuels et des programmes » pour télécharger la dernière version de la visionneuse à partir d'Internet.

Étape 3 : Suivez les instructions affichées à l'écran pour terminer l'installation. Lorsque l'installation est terminée, une icône de raccourci «» est placée sur le bureau.

2) Connexion du réseau

➤ Connexion locale (via LAN)



LAN est utilisé quand c'est la première fois que vous accédez à distance au DVR et vous avez besoin de configurer le réglage du réseau de votre DVR basé sur le type de votre réseau par avance.

a) Branchez le DVR à votre PC en utilisant un câble réseau RJ45. Les valeurs par défaut du DVR sont les suivantes :



Élément	Valeur par défaut
Adresse IP	192.168.1.10
Nom utilisateur	admin
Mot de passe	admin
Port	80

b) Réglez l'adresse IP du PC sur « 192.168.1.XXX » (1~255, sauf 10) afin de mettre le PC et le DVR sous le même domaine.

c) Double-cliquez sur «» qui apparaît sur le bureau de votre PC pour accéder au panneau de contrôle. Par défaut, le panneau « Address Book (Carnet d'adresse) » s'affiche à droite du panneau de commande.

d) Cliquez sur «» → et sur «» pour saisir l'adresse IP par défaut, le nom de l'utilisateur, le mot de passe et le numéro de port du DVR que vous voulez connecter.

OU



Cliquez sur «» → «» pour rechercher l'adresse (les adresses) IP disponible(s) de tous les DVR qui figurent dans le même domaine que l'adresse IP de votre PC. L'adresse (les adresses) trouvée(s) s'affiche(nt) sur une liste. Il suffit de cliquer sur pour lajouter (les ajouter) «» au carnet d'adresses.

e) Double-cliquez sur l'adresse IP que vous venez d'ajouter au carnet d'adresses pour vous connecter.



➤ Connexion à distance (via Internet)

Quand la configuration du réseau de votre DVR est terminée, vous pouvez accéder à votre DVR par internet.

a) Double-cliquez sur «  » qui apparaît sur le bureau de votre PC pour accéder au panneau de contrôle. Par défaut, le panneau « Address Book (Carnet d'adresse) » s'affiche à droite du panneau de commande.

b) Cliquez sur «  » → «  » pour saisir l'adresse IP, le nom de l'utilisateur, le mot de passe et le numéro de port du DVR que vous voulez connecter.

OU

Cliquez sur «  » → «  » pour rechercher l'adresse (les adresses) IP disponible(s) de tous les DVR qui figurent dans le même domaine que l'adresse IP de votre PC. L'adresse (les adresses) trouvée(s) s'affiche(nt) sur une liste. Il suffit de cliquer sur pour lajouter (les ajouter) «  » au carnet d'adresses.

c) Double-cliquez sur l'adresse IP que vous venez d'ajouter au carnet d'adresses pour vous connecter.













6.1.2 Vue d'ensemble du panneau de contrôle

Deux panneaux de contrôle sont disponibles et peuvent être changés selon votre habitude d'utilisation.





Version simplifiée (par Défaut)







Notification d'évènement & liste de vérification rapide

-  Carnet adresses
-  Commandes diverses
-  Journal
-  Enregistrement
-  Cliché
-  Information
-  Contrôle DVR
-  Contrôle PTZ
-  Version
-  Minimiser
-  Changement d'affichage de fonction complète
-  Fermer le programme

Statut téléchargement E.T.

-  Rotation d'image à 180°
-  Snapshot (Cliché)
-  Affichage des informations en streaming
-  Bureau à distance

-  Fermer toutes les vues d'affichage
-  Fermer la vue actuelle
-  Taille d'Origine
-  Plein écran
-  Mode de changement d'affichage

Version avec fonctions complètes

Notification d'évènement & liste de vérification rapide
 Rotation antihoraire 180°
 Cliché
 Affichage des informations en streaming
 Bureau à distance

Fermer le programme
 Changement d'affichage Simplifié
 Minimiser
 Version

Statut téléchargement E.T.
 Emap
 Réglage
 Contrôle DVR
 Contrôle PTZ

Fermer toutes les vues d'affichage
 Fermer la vue actuelle
 Taille d'Origine
 Plein écran

Affichage de la vue : 1- coupe
 Affichage de la vue : 4- coupe
 Affichage de la vue : 6- coupe
 Affichage de la vue : 9- coupe
 Affichage de la vue : 13- coupe
 Affichage de la vue : 16- coupe



Volume Audio
 Enregistrement
 Cliché
 Commandes diverses
 Journal

Vue d'ensemble du bouton principal

Bouton		Fonction	Description	
Simplifié	Fonction complète			
		Address Book (Carnet adresses)	Cliquez sur ce bouton pour afficher l'adresse (les adresses) IP prédéfinie(s). Vous pouvez ajouter, supprimer et rechercher une adresse IP pour vous connectez au DVR à distance.	
		Miscellaneous Control (Commandes diverses)	Remote Config (Config. à distance)	Cliquez sur ce bouton pour accéder aux réglages détaillés relatifs au DVR.
			Record Setting (Réglage enregistrement)	Cliquez sur ce bouton pour accéder aux réglages détaillés relatifs à l'enregistrement.
			Custom Setting (Réglage personnalisé)	Cliquez pour choisir la langue de ce programme. Le changement de langue prendra effet quand ce programme sera fermé et s'exécutera à nouveau.
		Log (Journal)	Cliquez sur ce bouton pour afficher tous les journaux d'évènements et d'enregistrements, pour chercher le (les) journal (journaux) par date, ou pour lire l'enregistrement du journal sélectionné.	
		Record/Record Stop (Enregistrement/Arrêt Enregistrement)	Cliquez sur ce bouton pour lancer/interrompre l'enregistrement manuel.	
		Snapshot (Cliché)	Cliquez sur ce bouton pour prendre un cliché de l'affichage actuel. Le cliché sera sauvegardé à l'emplacement spécifié dans « Record Setting (Réglage enregistrement) ».	
		Information	Cliquez sur ce bouton pour afficher les détails de la connexion réseau actuelle.	
		DVR Control (Contrôle DVR)	Cliquez sur ce bouton pour accéder au panneau de contrôle DVR et faire fonctionner le DVR à distance.	

6.1.3. Fonctionnement général

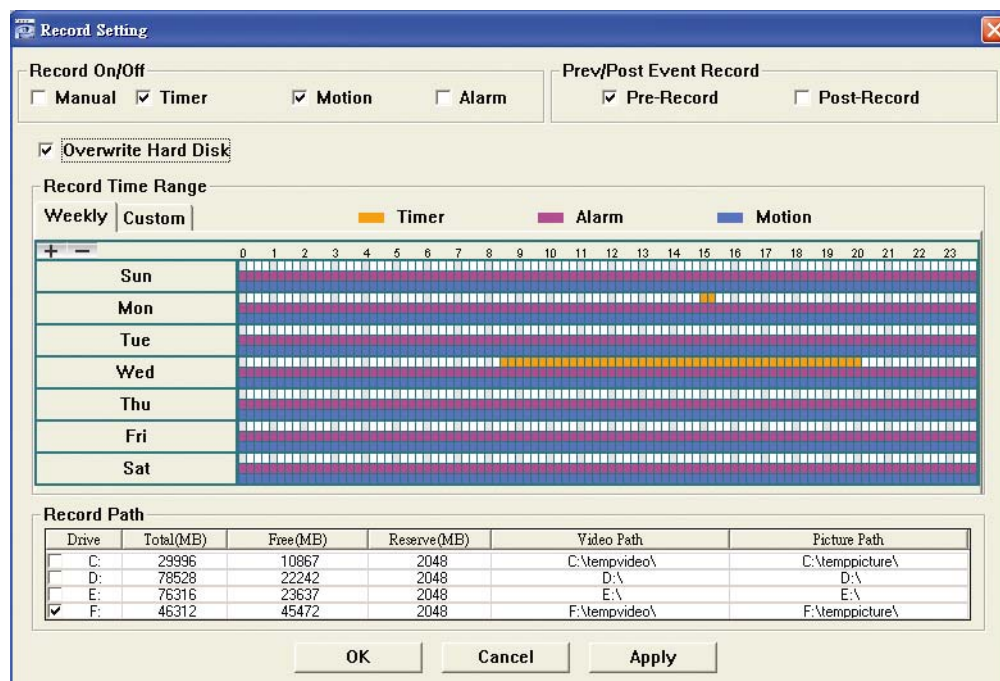

Enregistrement

Pour enregistrer à distance en même temps que n'importe quel événement ou une alarme du côté du DVR, cliquez sur «  » ou «  » → «  » pour accéder à la page « Record Settin (Réglage Enregistrement) ».





Vous pouvez paramétrer les éléments suivants depuis la page « Record Setting (Réglage Enregistrement) » :

- Type d'enregistrement
- Écrasement du disque dur
- Durée d'enregistrement pré- / post-alarme
- Réglage de la durée de l'enregistrement
- Chemin d'enregistrement

Si « Manual (Manuel) » est coché, cliquez sur «  » ou sur «  » sur le panneau de commande principal pour lancer immédiatement l'enregistrement manuel. Les enregistrements seront sauvegardés à l'emplacement spécifié.

Si les cases « Motion (Mouvement) » et/ou « Alarm (Alarme) » sont cochées, la fonction d'enregistrement est également activée du côté 'à distance' lorsqu'un événement se déclenche du côté DVR. Les enregistrements sont sauvegardés à l'emplacement spécifié.

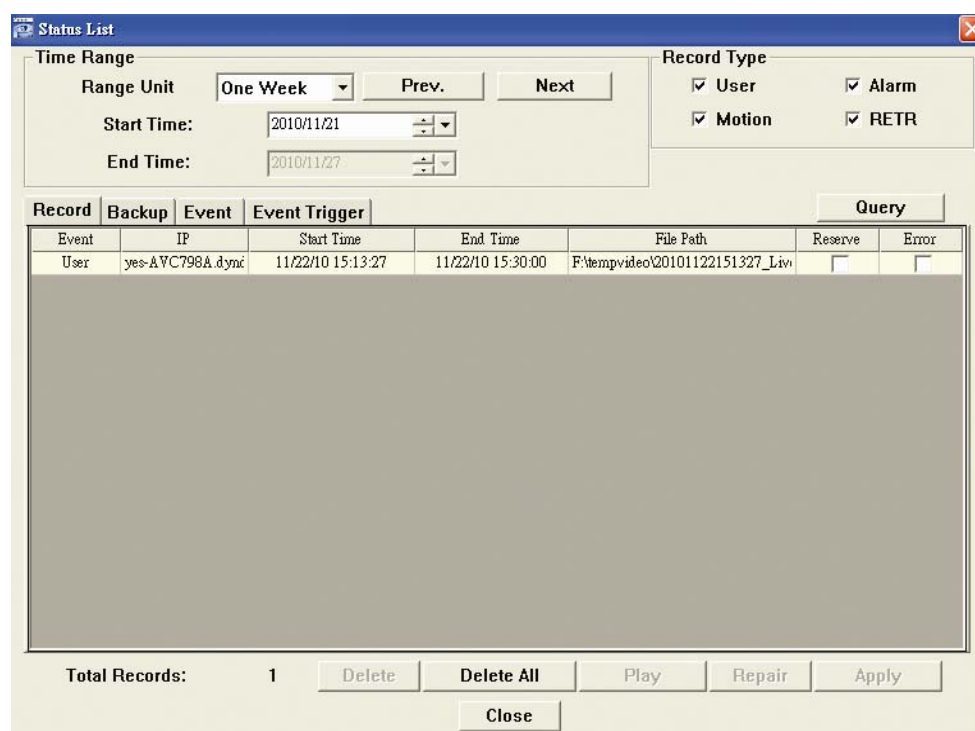

Lecture

Pour lire un enregistrement, cliquez sur «  » ou «  » puis sélectionnez l'onglet « Record (Enregistrement) » ou l'onglet « Backup (Sauvegarde) ». Une liste de tous les enregistrements s'affiche par défaut. Vous pouvez trier les enregistrements pour accélérer la recherche.



Pour lire immédiatement un enregistrement, choisissez un journal dans la liste, puis cliquez sur « Play (lecture) » ou double-cliquez sur le journal sélectionné.

Sauvegarde du réseau

Cliquez sur «  » → «  » ou cliquez sur «  » pour accéder à la page « Backup (Sauvegarde) » suivante. Vous pouvez alors choisir un intervalle temps spécifique ou un événement pour procéder à la sauvegarde vidéo à distance.

Le(s) fichier(s) que vous sauvegardez le seront depuis l'adresse IP actuellement sélectionnée.

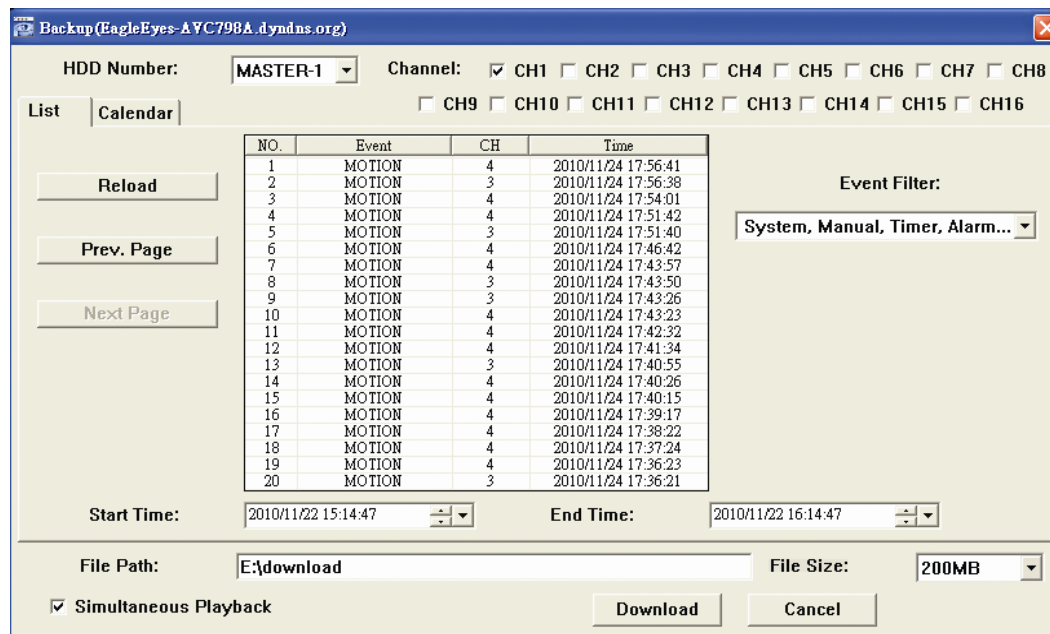

Fonction	Description
HDD Number/Channel (Nombre de HDD/Canal)	Spécifiez le numéro du disque dur (HDD Number) et le numéro du canal (Channel) dans lequel se trouvent les données vidéo dont vous avez besoin.
Download by Time (Téléchargement par date)	Spécifiez l'intervalle temps dans lequel se trouvent les données vidéo que vous voulez, en remplissant les colonnes « Start Time (Heure de début) » et « End Time (Heure de fin) ».
Download by Event (Téléchargement par événement)	<p>Sélectionnez un journal d'évènement dans la liste des évènements. Cette liste affiche tous les journaux du DVR spécifié, du dernier jusqu'au plus récent.</p> <ul style="list-style-type: none"> • Pour trouver rapidement les évènements dont vous avez besoin, cochez ou décochez le type d'évènement « System (Système) »/ « Manual (Manuel) »/« Alarm (Alarme) »/« Motion (Mouvement) », et choisissez le journal. • Pour afficher les journaux les plus récents ou les plus anciens qui ne figurent pas sur la page actuelle, cliquez sur « Prev. Page (Page précédente) » ou sur « Next Page (page suivante) ». • Pour actualiser la liste des évènements, cliquez sur « Reload (Recharger) ».
File Path (Chemin du fichier)	Pour assigner l'emplacement d'enregistrement des fichiers de sauvegarde.
Simultaneous Playback (Lecture simultanée)	<p>Pour afficher les images de sauvegarde, alors que le processus de chargement est en cours, cochez la case « Simultaneous Playback (Lecture simultanée) ». Vous verrez les images de sauvegarde alors qu'elles sont en cours de chargement vers le PC ou l'ordinateur portable.</p> <p>Pour sauvegarder simplement les images, sans les afficher, décochez la case « Simultaneous Playback (Lecture simultanée) ». Vous ne verrez qu'une boîte message indiquant la durée totale nécessaire, l'état actuel et l'emplacement d'enregistrement.</p>
Download/Cancel (Chargement/Annulation)	Cliquez sur « Download (Chargement) » pour lancer la sauvegarde vidéo ou sur « Cancel (Annuler) » pour l'annuler.

Mise à jour du firmware

Cette fonction est utilisée pour évaluer la capacité de montée en charge des fonctions de votre DVR.

Remarque : Avant d'utiliser cette fonction, assurez-vous d'avoir les fichiers correctement mis à niveau par votre installateur ou distributeur.

Étape 1 : Cliquez sur «  » et sélectionnez l'adresse IP de votre appareil dans le carnet d'adresse.

Étape 2 : Appuyez sur «  » pour afficher la page de mise à niveau « Update Server (Mise à niveau serveur) ».

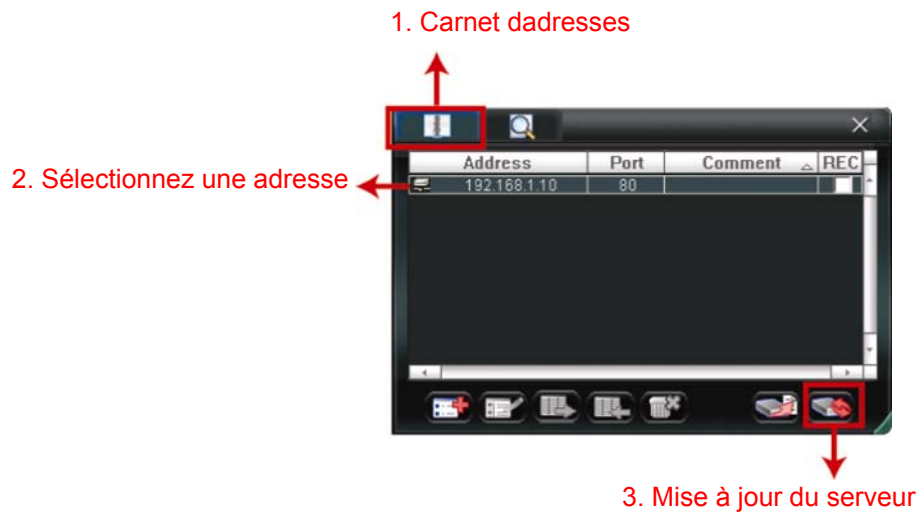

Étape 3 : Cliquez sur « Add (Ajouter) » pour naviguer jusqu'aux fichiers de mise à niveau.

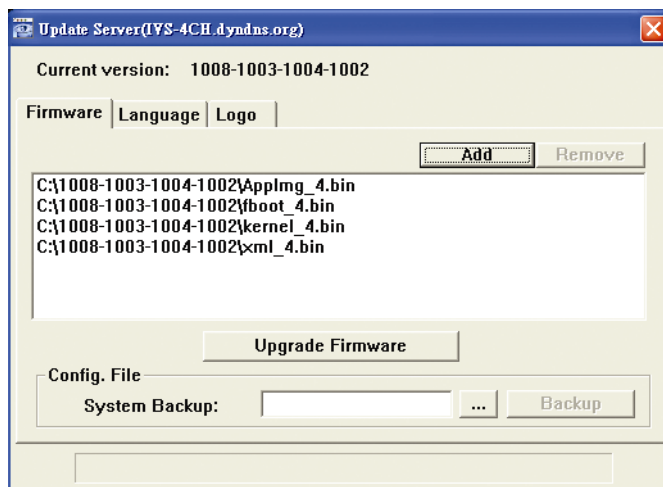

Étape 4 : Appuyez sur « Upgrade Firmware (Mise à niveau du firmware) » pour démarrer la mise à niveau du firmware.

Remarque : Quelques minutes sont nécessaires pour compléter la mise à niveau. Ne déconnectez pas l'alimentation électrique pendant la mise à niveau, ceci pourrait faire échouer la mise à niveau. L'appareil redémarrera automatiquement une fois la mise à niveau complétée.

Étape 5 : Sélectionnez l'adresse IP de l'appareil et cliquez sur «  » à nouveau pour vérifier si le firmware a été correctement mis à niveau.



6.1.4. E-Map

Le visionneur vidéo est un logiciel système de gestion central (Central Management System (CMS)), qui vous permet un contrôle de l'appareil de réseau & une gestion jusqu'à 16 appareils simultanément.

Remarque : Avant d'utiliser cette fonction, assurez-vous que le visionneur vidéo est connecté à tous les appareils (jusqu'à 16) que vous souhaitez surveiller.

E-map est **UNIQUEMENT** disponible quand le panneau de contrôle est en version de fonction complète.

Comment ajouter un groupe E-map

ÉTAPE 1 : dans la version simplifiée, cliquez sur «  » pour changer le panneau de contrôle en version de fonction complète, et cliquez sur «  » pour entrer en page E-Map comme suit.

Remarque : Pour comprendre où se trouvent les boutons, veuillez vous reporter à « Version simplifiée par défaut » en page 43, et « version de fonction complète » en page 44.

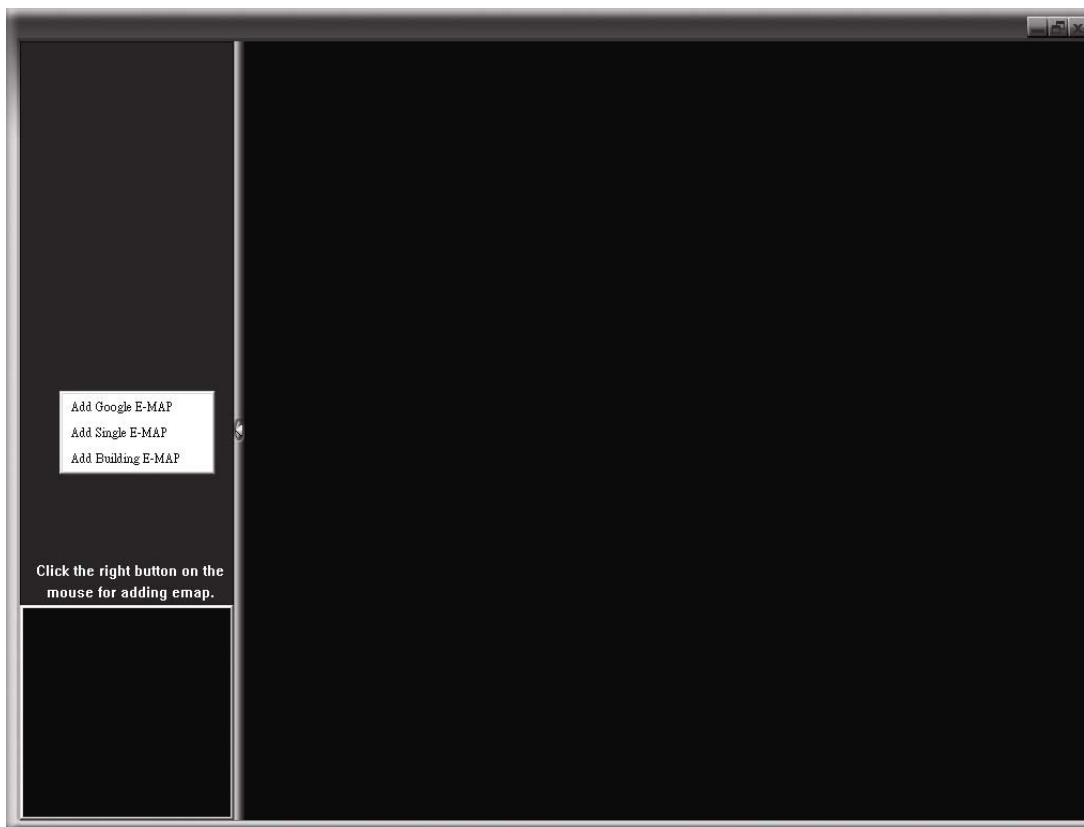

ÉTAPE 2 : Cliquez droit pour montrer le menu raccourci dans le panneau supérieur gauche, et sélectionnez le groupe E-Map que vous souhaitez ajouter. Il y a trois groupes E-map que vous pouvez ajouter : Google E-MAP, Single E-MAP, et Building E-MAP.

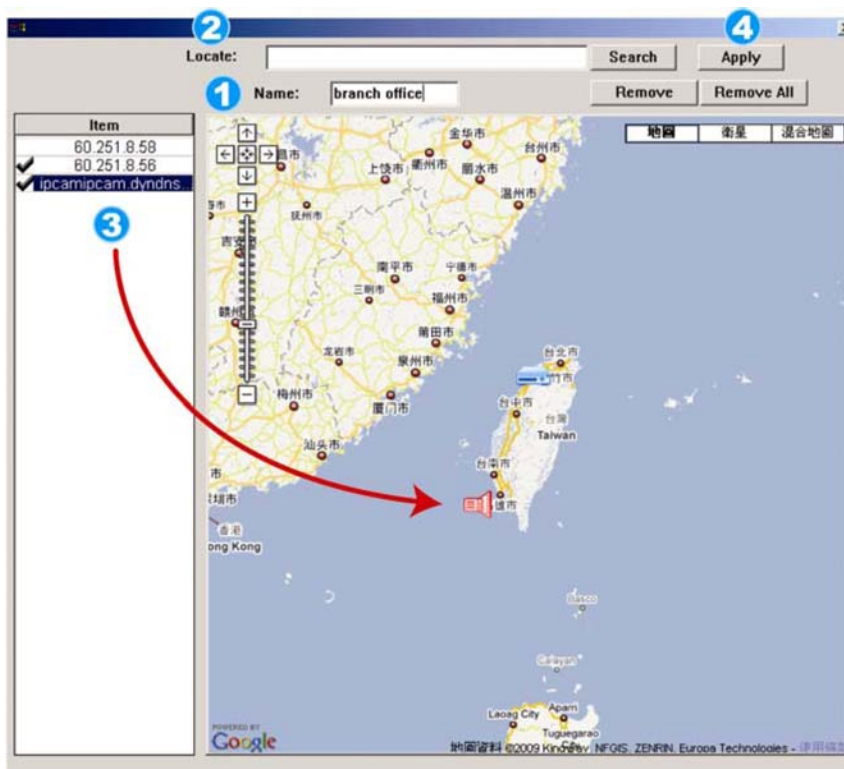

Comment ajouter un groupe E-map Google :

- 1 Entrez le nom de ce groupe Google E-map.
- 2 Entrez une adresse spécifique ou un point de repère, et cliquez sur « Search (Recherché) ».

OU

 Déplacez la carte et tirez-la à l'endroit que vous souhaitez.
- 3 Cliquez et tirez l'adresse IP à l'endroit où elle est située dans le niveau actuel.
- 4 Cliquez sur « Apply (Appliquer) » pour sauvegarder et terminer.

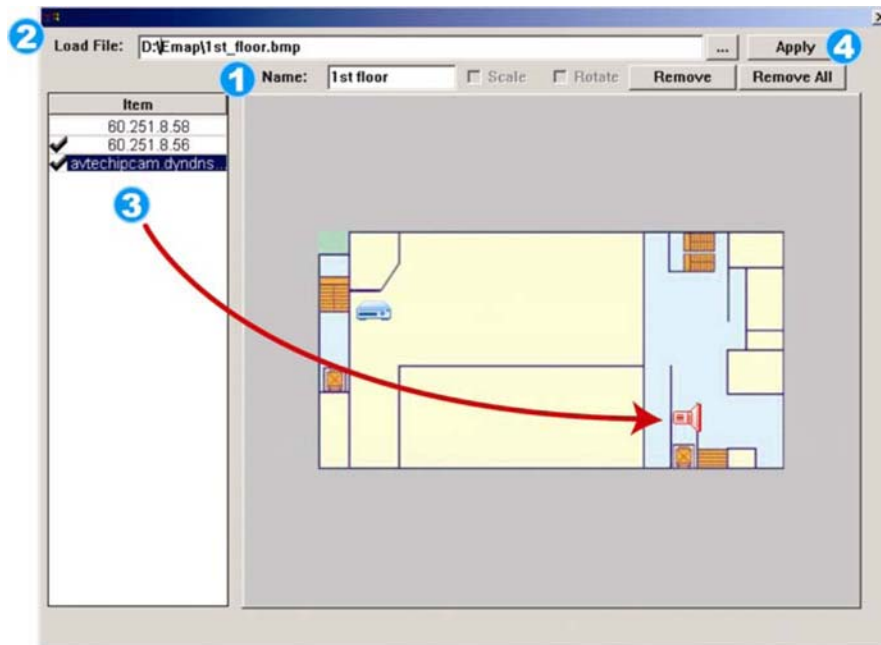

Comment ajouter un groupe E-map unique :

- 1 Entrez le nom de ce groupe E-map unique.
- 2 Cliquez « ... » pour naviguer dans le fichier de carte en BMP ou JPEG.
- 3 Cliquez et tirer l'adresse IP à l'endroit où elle est située dans le niveau actuel.
- 4 Cliquez sur « Apply (Appliquer) » pour sauvegarder et terminer.

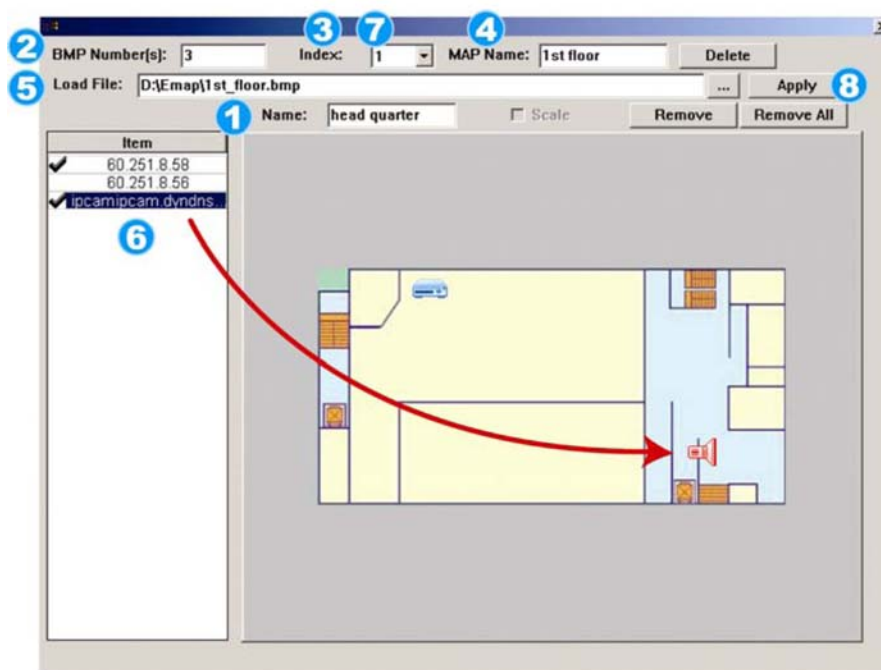



Comment ajouter un groupe de bâtiments E-map :

- 1 Entrez le nom de ce groupe de bâtiments E-map.
- 2 Entrez les niveaux totaux de ces bâtiments.
- 3 Sélectionnez le niveau des bâtiments depuis la liste déroulante.
- 4 Entrez le nom du niveau.
- 5 Cliquez « ... » pour naviguer dans le fichier de carte en BMP ou JPEG.
- 6 Cliquez et tirer l'adresse IP à l'endroit où elle est située dans le niveau actuel.
- 7 Retournez à l'ÉTAPE 3 pour sélectionner un autre niveau du bâtiment, et reprenez depuis l'ÉTAPE 3 à 6 jusqu'à ce que le réglage de tous les niveaux soit terminé.
- 8 Cliquez sur « Apply (Appliquer) » pour sauvegarder et terminer.

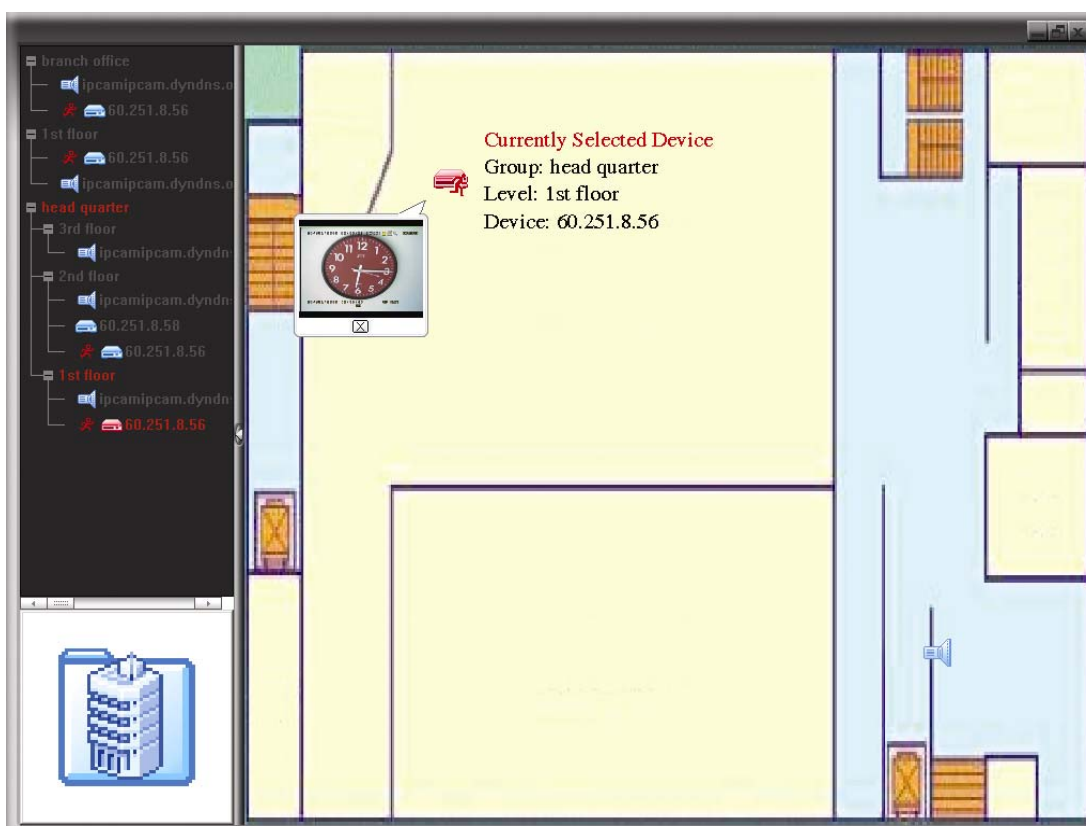
ÉTAPE 3 : Quand le groupe E-Map est créé, vous verrez l'arbre sur le panneau supérieur gauche, indiquant les appareils que vous avez ajoutés à ce groupe.



Icône	Description
	L'appareil connecté est une caméra. Quand elle sera sélectionnée, elle deviendra rouge.
	L'appareil connecté est un DVR. Quand elle sera sélectionnée, elle deviendra rouge.
	Tout évènement de mouvement ou d'alarme, apparaîtra à l'écran pour attirer votre attention. Pour savoir ce qu'il se produit rapidement, double-cliquez sur l'icône de l'appareil sur l'E-Map pour indiquer la vue en live.

Comment éditer/retirer un groupe E-map existant.

➤ Pour le groupe Google E-Map

Cliquez droit sur le nom du groupe pour indiquer la liste menu raccourci, et sélectionnez « Edit E-MAP (Editer E-MAP) » ou « Remove E-MAP (Retirer E-MAP) » comme souhaité.

Vous pouvez aussi ajouter un groupe E-Map unique (ajouter E-Map unique) ou groupe bâtiment E-Map (ajouter bâtiment E-Map) dans le groupe E-Map Google existant.

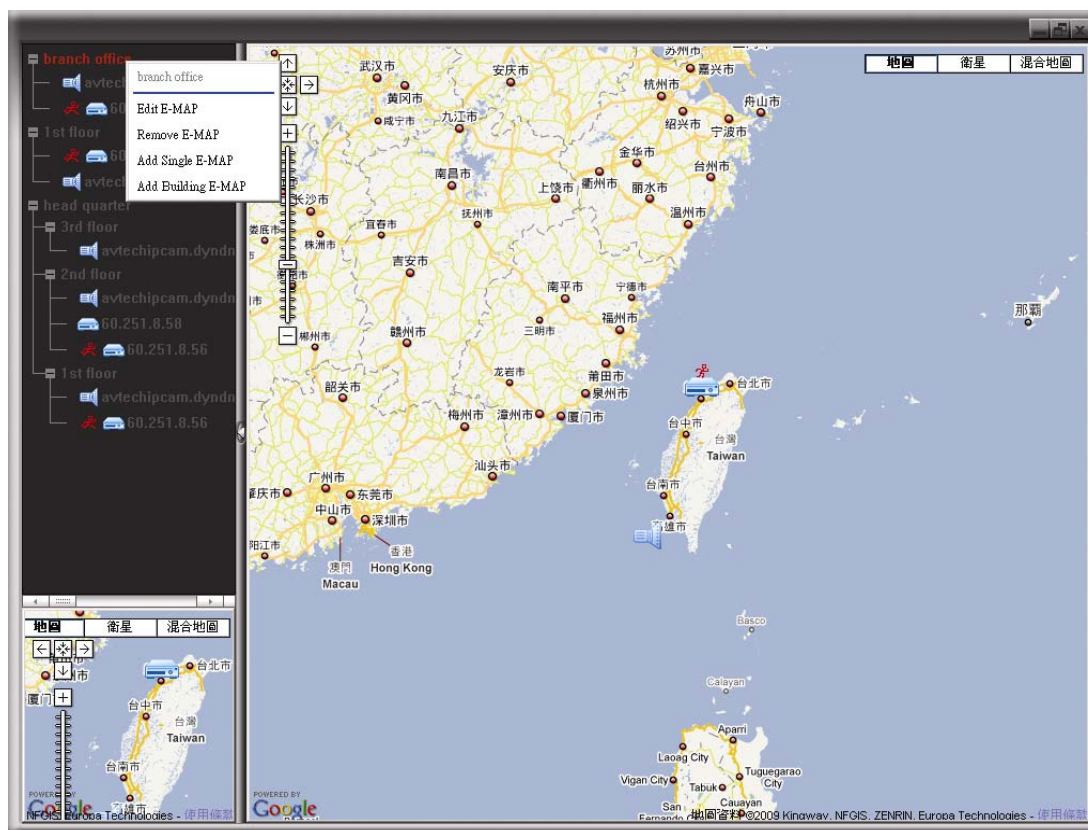

➤ Pour un groupe E-Map unique

Cliquez droit sur le nom du groupe pour indiquer la liste menu raccourci, et sélectionnez « Edit E-MAP (Editer E-MAP) » ou « Remove E-MAP (Retirer E-MAP) » comme souhaité.

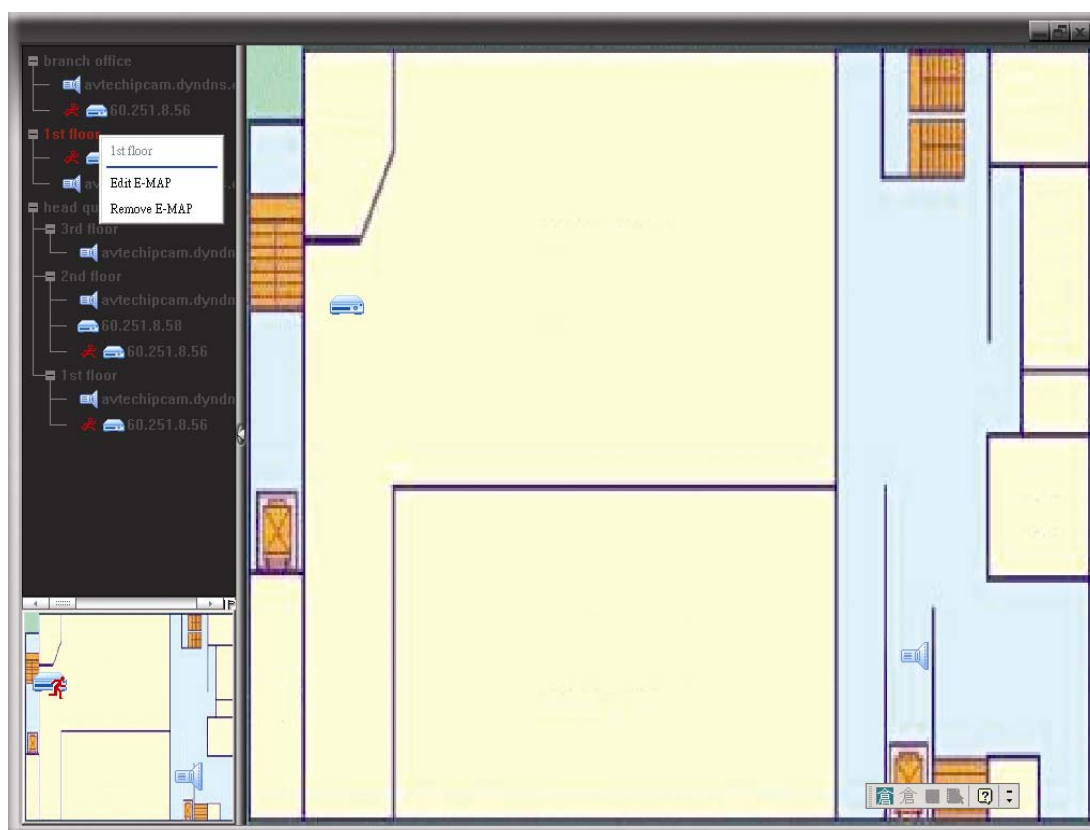

➤ Pour le groupe bâtiment E-map

Cliquez droit sur le nom du groupe pour indiquer la liste menu raccourci, et sélectionnez « Edit Building E-MAP (Éditer E-MAP Construction) » ou « Remove E-MAP (Retirer E-Map) » comme souhaité.

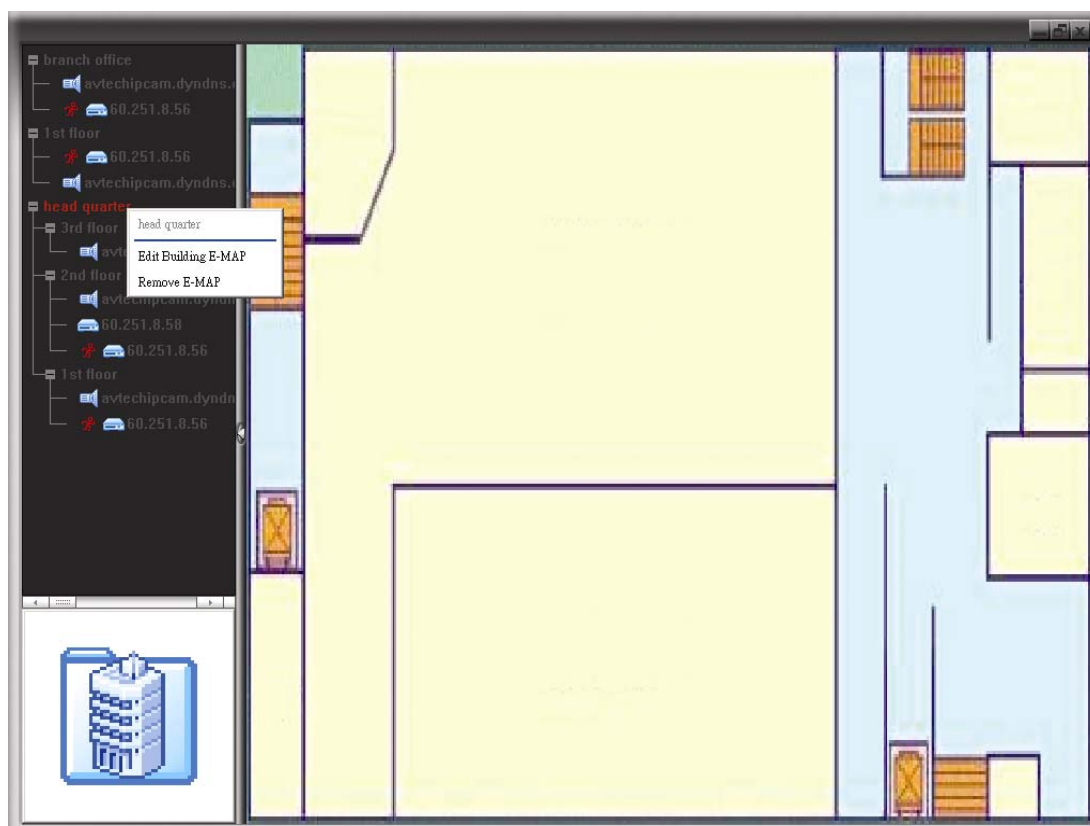

Pour éditer ou retirer un certain niveau du groupe bâtiment E-map, cliquez droit sur le nom du niveau, et sélectionnez « Edit E-MAP (Editer E-Map) » ou « Remove E-MAP (Retirer E-Map) » comme souhaité.

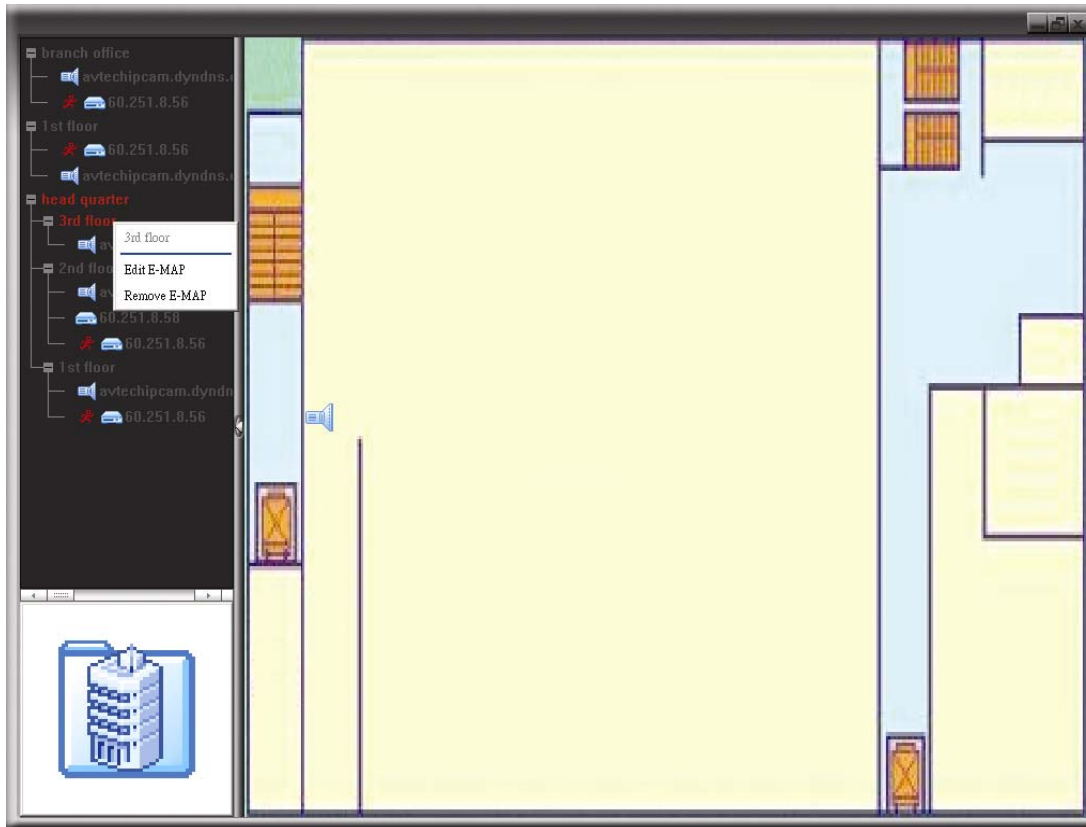

6.2 Navigateur Web

Vous pouvez visualiser les images des caméras ou utiliser votre DVR avec un navigateur web, par exemple, Microsoft Internet Explorer.

Remarque : Les systèmes d'exploitation PC pris en charge sont Windows 7, Vista et XP.

Remarque : Pour utiliser Mozilla Firefox ou Google Chrome pour l'accès à distance, veuillez s'il vous plaît aller d'abord sur le site officiel d'Apple (<http://www.apple.com>) pour télécharger et installer QuickTime.





Remarque : L'illustration ci-dessous est juste pour votre référence et peut être différente de ce que vous voyez. Certaines fonctions et boutons sont pour des modèles sélectionnés ou certains niveaux d'utilisation seulement.



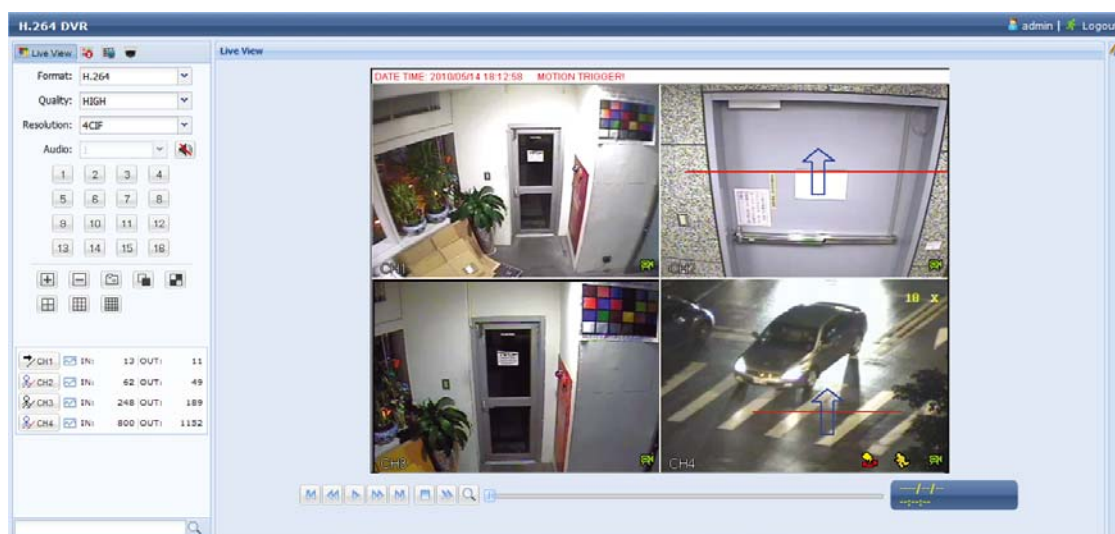













Étape 1 : Saisissez l'adresse IP utilisée par votre DVR dans la boîte d'adresse URL, comme par exemple 60.121.46.236, et appuyez sur « Enter (Entree) ». Il vous sera alors demandé de saisir votre identifiant et le mot de passe pour accéder au DVR.

Si le numéro de port utilisé par votre DVR N'est PAS 80, vous devez en plus saisir le numéro de port. Le format est le suivant : **ipaddress:portnum**. Par exemple, pour l'adresse IP 60.121.46.236 et le numéro de port 888, vous devrez saisir « [http://60.121.46.236 :888](http://60.121.46.236:888) » dans la boîte d'adresse URL, puis appuyer sur « Enter (Entree) ».

Étape 2 : Saisissez le nom utilisateur et le mot de passe, les mêmes que ceux utilisés pour l'identification AP, puis cliquez sur « OK ». Vous voyez alors un écran similaire au suivant, si les informations d'identification sont correctes.



Icône	Description
	Cliquez pour accéder à la vue en direct du DVR.
	Cliquez pour accéder au panneau de lecture où vous pouvez rechercher ou sélectionner l'événement vous voulez lire et télécharger sur votre PC simultanément. Pour plus de détails, consultez «6.2.1 Lecture et téléchargement événements » à la page 54.
	Cliquez sur ce bouton pour accéder aux réglages détaillés relatifs au DVR.
	Cliquez pour passez en mode PTZ.
Video / Audio Control (Contrôle vidéo/audio) Format	<u>H.264/QuickTime</u> QuickTime est un logiciel multimédia de Apple Inc. L'installation de QuickTime sur votre système d'exploitation est indispensable. Lorsque « QuickTime » est sélectionné, il vous sera demandé votre identifiant et votre mot de passe pour accéder au serveur du DVR.
Quality (Qualité)	<u>MEILLEURE/ÉLEVÉE/NORMALE/BASIQUE</u> Sélectionnez la qualité d'image.
Resolution (Résolution)	<u>4 CIF / CIF</u> Sélectionnez la résolution de l'image (4CIF : 704 x 480/CIF : 352 x 240)
Audio	Sélectionnez le canal audio que vous voulez pour écouter le directe. Remarque : Votre caméra doit pouvoir supporter les enregistrements audio, et se relier au canal vidéo qui soutient l'enregistrement audio et l'entrée audio du DVR. Pour plus de détails, consultez « 1.3 Face arrière » à la page 2.

Icône	Description
	 signifie Muet. Pour désactiver le statut muet, cliquez à nouveau sur cette icône et sélectionnez le canal audio que vous voulez.
Channel Control (Contrôle de Canal)	
Channel Selection (1~16) (Choix de la chaîne (1~16))	Cliquez sur l'un des numéros afin de basculer l'affichage en plein écran du canal sélectionné.
	Cliquez pour accéder au canal précédent/suivant, ou pour modifier les réglages.
	Cliquez pour prendre un instantané de la vue actuelle, et la sauvegarder sur le chemin spécifique dans votre PC réglé dans «  » → « General (Général) ».
 / 	 Cliquez pour afficher quatre canaux à la fois. :  Cliquez sur ce bouton pour afficher chaque chaîne, une par une, en commençant par la CH1. Après l'affichage de la dernière chaîne, la séquence reprend avec la CH1. Après l'affichage de la dernière chaîne, la séquence reprend avec la CH1. : Pour quitter ce mode d'affichage, appuyez sur un autre bouton d'affichage d'une chaîne.
	Cliquez pour un affichage en 4 sections/9 sections/16 sections.
Playback Control (Contrôle de lecture)	
	Augmenter la vitesse pour le rembobinage rapide. Cliquez une fois pour accélérer 4X vers l'arrière, et cliquez deux fois pour accélérer 8X, et vitesse maximale est de 32X.
	Augmenter la vitesse d'avance rapide. Cliquez une fois pour accélérer 4X vers l'avant, et cliquez deux fois pour accélérer 8X, et la vitesse maximale est de 32X.
	Cliquez pour lire le clip vidéo actuel.
	Cliquez pour suspendre la lecture de la vidéo.
	Cliquez pour arrêter la lecture de la vidéo.
	Cliquez ici pour lire le clip vidéo lentement, une fois pour lire 4 fois plus lentement, deux fois pour 8 fois plus lentement.
IVS Panel (Panneau IVS)	
	Ce bouton est disponible uniquement lors que le mode IVS est « Flow Counting (Comptage mouvement) ». Cliquez pour afficher la ligne de détection.
	Cliquez pour accéder à la page de statistiques IVS. Pour les détails, veuillez vous référer à la section « 6.2.2 Statistiques IVS » à la page 56.

6.2.1 Lecture et téléchargement d'événements

Recherche par temps

Cut: 4
 Mode: Time
 HDD No.: HDD-0
 Start Time: 2010/05/14
 16 : 41 : 58
 Channel: 1

Kalendersuche

Mode: Calendar
 HDD No.: HDD-0
 Channel: 1 2 3 4

2010
 May
 1 2 3 4 5 6 7 8
 9 10 11 12 13 14 15 16
 17 18 19 20 21 22 23 24
 25 26 27 28 29 30 31

Select Time: 00:00 - 00:00

Icône d'événement

- Minuteur
- Changement de scène
- Sorties
- Système
- Passage unique
- Entrées
- Manuel
- Barrière virtuelle
- Détection de personnes
- Mouvement

	Close all/Close (Fermer tout/Fermer)	Cliquez sur pour fermer le clip vidéo en cours de lecture (dans le cadre rouge), ou sur pour fermer tous les clips vidéo en lecture.
	Previous / Next Hour (Heure Précédente/ Suivante)	Cliquez pour sauter à l'intervalle des Heure Précédente/Suivante dans une heure, par exemple, 11:00 ~12:00 ou 14:00 ~ 15:00, et commencez la lecture du clip vidéo de l'événement le plus récent enregistré pendant cette heure entière.
	Fast Forward (Avance rapide)	Augmenter la vitesse d'avance rapide. Cliquez une fois pour accélérer 4X vers l'arrière, et cliquez deux fois pour accélérer 8X, et vitesse maximale est de 32X.
	Fast Rewind (Retour rapide)	Augmenter la vitesse pour le rembobinage rapide. Cliquez une fois pour accélérer 4X vers l'avant, et cliquez deux fois pour accélérer 8X, et la vitesse maximale est de 32X.
	Play (Lecture)	Cliquez pour lire le clip vidéo actuel.
	Pause	Cliquez pour suspendre la lecture de la vidéo.
	Stop (Arrêt)	Cliquez pour arrêter la lecture de la vidéo.
	Step (Étape)	En mode pause, cliquez pour obtenir une trame vers l'avant.
	Audio	Cliquez pour mettre en sourdine la lecture si besoin, et cliquez encore pour rétablir. Remarque : L'audio est disponible quand votre caméra supporte l'enregistrement audio, et se relie au canal vidéo qui supporte l'enregistrement audio et l'entrée audio du DVR. Pour plus de détails, consultez « 1.3 Face arrière » à la page 2.
	Snapshot (Cliché)	Cliquez pour prendre un instantané de la vue actuelle, et la sauvegarder sur le chemin spécifique dans votre PC réglé dans « » → « General (Général) ».
	Download (Charger)	Cliquez pour télécharger le clip vidéo actuel sur chemin spécifique de votre PC.

6.2.2 Statistiques IVS



Statistiques IVS

Statistiques IVS : Panneau de recherche d'événement

IVS Statistics

Channel: 1 2 3 4 5 6 7 8
 9 10 11 12 13 14 15 16

Event: Alarm Motion Inflow Outflow
 Virtual Fence Overlay Human Detection

HDD No.: -HD-0 Date: 2010/05/14 Search

Statistiques IVS : Liste

Hour	Count
2010/05/14 01:00 - 01:00	17
2010/05/14 02:00 - 02:00	0
2010/05/14 03:00 - 03:00	0
2010/05/14 04:00 - 04:00	0
2010/05/14 05:00 - 05:00	0
2010/05/14 06:00 - 06:00	0
2010/05/14 07:00 - 07:00	0
2010/05/14 08:00 - 08:00	16

Backup Day

Cliquez ici pour sauvegarder le fichier journal dans au format .dat qui peut être ouvert avec le Bloc-notes.

Cliquez pour basculer entre les vues par jour/mois/année.

Statistiques IVS : Diagramme



Cliquez ici pour sauvegarder le fichier journal dans au format .dat qui peut être ouvert avec le Bloc-notes.

Cliquez pour basculer entre les vues par jour/mois/année.

ANNEXE 1 CARACTÉRISTIQUES

		Modèles 1	Modèles 2
▼ Vidéo			
Système vidéo		NTSC/PAL (détection automatique)	
Format de compression vidéo		H.264	
Entrée vidéo		16 canaux (Signal vidéo composite 1 Vp-p 75Ω BNC)	
Sortie vidéo bouclée		16 canaux (Signal vidéo composite 1 Vp-p 75Ω BNC)	
Sortie vidéo	BNC	OUI (moniteur d'appel pour l'affichage de séquence)	
	VGA	OUI (écran Full HD)	
	HDMI	OUI (écran Full HD)	
Sortie vidéo double		OUI	
▼ Enregistrement et sauvegarde			
Débit d'enregistrement maximum	960H	--	960 x 480 pixels avec 360 IPS <NTSC>/ 960 x 576 pixels avec 360 IPS <PAL>
	Trame	704 x 480 pixels avec 480 IPS <NTSC>/704 x 576 pixels avec 400 IPS <PAL>	
	Champ	704 x 240 pixels avec 480 IPS <NTSC>/704 x 288 pixels avec 400 IPS <PAL>	
	CIF	352 x 240 pixels avec 480 IPS <NTSC>/352 x 288 pixels avec 400 IPS <PAL>	
Résolution d'image		Frame/Champ/CIF	960H/Frame/Champ/CIF
Mode d'enregistrement		Manuel/Programmé/Sur Mouvement/Sur Alarme/Distant	
Enregistrement pré-alarme		OUI	
Rech Rapide		Mode de recherche par rapport au Temps/Mouvement/Alarme	
Périphérique de sauvegarde		lecteur flash USB 2.0/Réseau	
▼ Audio			
Entrée audio		4 sorties audio	
Sortie audio		2 sorties audio (Mono).	
▼ Général			
Disques durs de stockage		Accueille 2 HDD SATA (1 HDD jusqu'à 2 To de capacité)	
Interface SATA		OUI	
Interface eSATA		OUI (Pour le raccordement de disques externes)	
Réglage de la qualité d'image		EXCELLENT/MEILLEURE/SUPÉRIEUR/NORMALE	
Contrôle USB de la souris		OUI	
Zone de détection de mouvement		Grille 16 x 12 par canal	
Sensibilité de détection de mouvement		3 paramètres réglables pour une détection précise	
Avis d'événement		Push Video/FTP/E-Mail	
Zoom image		Zoom numérique x 2	
Contrôle PTZ		OUI	
E/S Alarme		16 entrées (4 entrées pour Push Video), 1 sortie	
Télécommande infrarouge		OUI (récepteur IR intégré)	
Verrouillage Touche (Protection par Mot de Passe)		OUI	
Niveau utilisateur		4 niveaux d'utilisateur pour 4 niveaux de droits d'accès différents	
Détection de perte vidéo		OUI	
Titre de caméra		Prise en charge jusqu'à 12 lettres	
Réglages vidéo		Teinte/Saturation/Contraste/Luminosité	
Format d'affichage de date		AA/MM/JJ, JJ/MM/AA, & MM/JJ/AA.	
Économie lumière		OUI	

Source d'alimentation (± 10%)	DC 19V
Consommation (± 10%)	< 64 W
Température de fonctionnement	10°C ~ 40°C (50°F~104°F)
Dimensions (mm)**	432 (L) x 90 (H) x 326 (D)
▼ Réseau	
Ethernet	10/100 Base-T. Prend en charge une télécommande et la visualisation en direct via Ethernet
Protocole réseau	TCP/IP, PPPOE, DHCP et DDNS
▼ Surveillance à distance depuis un PC	
Système d'exploitation compatible	Windows & MAC
Programme Compatible	Navigateur Web : Internet Explorer, Mozilla Firefox, Google Chrome, Safari & Opera
	Visionneur Vidéo : À la fois pour Windows et les systèmes d'exploitation MAC
	QuickTime À la fois pour Windows et les systèmes d'exploitation MAC
Nombre max. d'utilisateurs en ligne	10
Format de compression en transmission Web	H.264
Audio du réseau en direct	OUI
Fonctionnement indépendant distant	OUI
Téléchargement et lecture d'événement distant	OUI
RETR (Enregistrement déclenché par un événement distant)	OUI
▼ Surveillance Mobile	
App	EagleEyes
Appareils compatibles	iPad, iPhone, BlackBerry et appareils mobiles Android
Push Video	OUI (Avec EagleEyes pour les versions iPhone, iPad et Android)
▼ Autres	
Compatible DCCS	OUI (1 canaux)
Compatible IVA	OUI (4 canaux)
Service DDNS gratuit AVTECH	OUI
Fonctionnement multiplexé	Affichage en direct/enregistrement/lecture/sauvegarde/fonctions réseau
Restauration du système	Restauration automatique du système après un problème de l'alimentation
Périphériques optionnels	Contrôleur du clavier

* Les spécifications sont sujettes à modification sans préavis.

** Tolérance Dimension : ±5 mm

ANNEXE 2 CONFIGURATION PIN

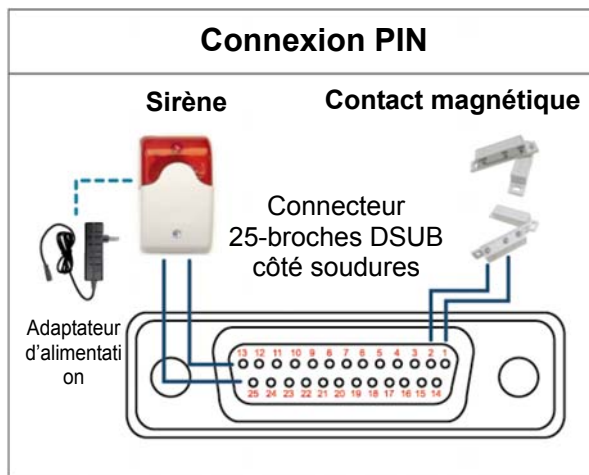

Sirène :

Lorsque le DVR se déclenche par une alarme ou un mouvement, le COM se connecte sur NO (NON) et la sirène commence à hurler et le flash à clignoter.

Contact magnétique :

Lorsque le contact magnétique est ouvert, l'alarme est déclenchée et l'enregistrement est en marche.

* Le connecteur D-Secondaire affiché ci-dessus est facultatif.

BROCHE	FONCTION	DESCRIPTION																											
1	MASSE	MASSE																											
2~9	ENTRÉE ALARME	<p>Branchez le connecteur ENTRÉE ALARME (BROCHE 2 - 9) et la MASSE (BROCHE 1) avec les câbles. Une fois que l'alarme se déclenche, le DVR commence l'enregistrement et le buzzer se met en marche.</p> <table border="1"> <thead> <tr> <th>BROCHE</th> <th>Alarme</th> <th>Canal vidéo correspondant</th> </tr> </thead> <tbody> <tr> <td>BROCHE 2</td> <td>1</td> <td>CH1</td> </tr> <tr> <td>BROCHE 3</td> <td>3</td> <td>CH3</td> </tr> <tr> <td>BROCHE 4</td> <td>5</td> <td>CH5</td> </tr> <tr> <td>BROCHE 5</td> <td>7</td> <td>CH7</td> </tr> <tr> <td>BROCHE 6</td> <td>9</td> <td>CH9</td> </tr> <tr> <td>BROCHE 7</td> <td>11</td> <td>CH11</td> </tr> <tr> <td>BROCHE 8</td> <td>13</td> <td>CH13</td> </tr> <tr> <td>BROCHE 9</td> <td>15</td> <td>CH15</td> </tr> </tbody> </table>	BROCHE	Alarme	Canal vidéo correspondant	BROCHE 2	1	CH1	BROCHE 3	3	CH3	BROCHE 4	5	CH5	BROCHE 5	7	CH7	BROCHE 6	9	CH9	BROCHE 7	11	CH11	BROCHE 8	13	CH13	BROCHE 9	15	CH15
BROCHE	Alarme	Canal vidéo correspondant																											
BROCHE 2	1	CH1																											
BROCHE 3	3	CH3																											
BROCHE 4	5	CH5																											
BROCHE 5	7	CH7																											
BROCHE 6	9	CH9																											
BROCHE 7	11	CH11																											
BROCHE 8	13	CH13																											
BROCHE 9	15	CH15																											
10~11	BROCHE DÉSACTIVÉE	sans objet																											
12	RS485-A																												
13	N° ALERTE EXTERNE	En fonctionnement normal, COM se déconnecte de NON. Mais lorsqu'une quelconque alarme est déclenchée, COM se connecte à NON. Attention : La restriction de tension est de 24 V CC 1 A.																											
14	BROCHE DÉSACTIVÉE	sans objet																											
15~22	ENTRÉE ALARME	<p>Branchez le connecteur ENTRÉE ALARME (BROCHE 15 - 22) et la MASSE (BROCHE 1) avec les câbles. Une fois que l'alarme se déclenche, le DVR commence l'enregistrement et le buzzer se met en marche.</p> <table border="1"> <thead> <tr> <th>BROCHE</th> <th>Alarme</th> <th>Canal vidéo correspondant</th> </tr> </thead> <tbody> <tr> <td>BROCHE 15</td> <td>2</td> <td>CH2</td> </tr> <tr> <td>BROCHE 16</td> <td>4</td> <td>CH4</td> </tr> <tr> <td>BROCHE 17</td> <td>6</td> <td>CH6</td> </tr> <tr> <td>BROCHE 18</td> <td>8</td> <td>CH8</td> </tr> <tr> <td>BROCHE 19</td> <td>10</td> <td>CH10</td> </tr> <tr> <td>BROCHE 20</td> <td>12</td> <td>CH12</td> </tr> <tr> <td>BROCHE 21</td> <td>14</td> <td>CH14</td> </tr> <tr> <td>BROCHE 22</td> <td>16</td> <td>CH16</td> </tr> </tbody> </table>	BROCHE	Alarme	Canal vidéo correspondant	BROCHE 15	2	CH2	BROCHE 16	4	CH4	BROCHE 17	6	CH6	BROCHE 18	8	CH8	BROCHE 19	10	CH10	BROCHE 20	12	CH12	BROCHE 21	14	CH14	BROCHE 22	16	CH16
BROCHE	Alarme	Canal vidéo correspondant																											
BROCHE 15	2	CH2																											
BROCHE 16	4	CH4																											
BROCHE 17	6	CH6																											
BROCHE 18	8	CH8																											
BROCHE 19	10	CH10																											
BROCHE 20	12	CH12																											
BROCHE 21	14	CH14																											
BROCHE 22	16	CH16																											
23~23	BROCHE DÉSACTIVÉE	sans objet																											
24	RS485-B																												
25	COM ALERTE EXTERNE	En fonctionnement normal, COM se déconnecte de NON. Mais lorsqu'une quelconque alarme est déclenchée, COM se connecte à NON. Attention : La restriction de tension est de 24 V CC 1 A.																											

ANNEXE 3 CONFIGURATION PUSH VIDEO

A3.1 Connexion PIN

Ce DVR prend en charge l'envoi des notifications d'événements instantanés à vos appareils mobiles, comme un iPhone, iPad et un appareil mobile Android, pour un événement d'alarme (Push Video). Cependant, seuls certains alarmes prennent en charge cette fonction.

Il existe deux méthodes pour connecter des capteurs d'alarme pour le push vidéo : par PUSH VIDEO dans le terminal et via un port E/S externe.

PUSH VIDEO des alarmes dans le terminal

Un PUSH VIDEO des alarmes via les broches est prévu sur le panneau arrière du DVR, comme le montre la photo de droite, pour vous aider à trouver rapidement et à vous connecter aux broches qui prennent en charge le Push Video.

PUSH VIDEO **Entrée alarme**

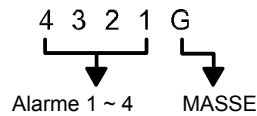
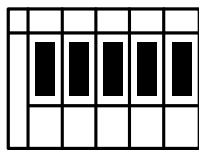

Alarme	Canal vidéo correspondant
Alarme 1	CH1
Alarme 2	CH2
Alarme 3	CH3
Alarme 4	CH4

Port E/S externe

Consultez le tableau ci-dessous pour connaître quelles broches pour quel dispositif d'alarme afin de prendre en charge Push Video et son canal vidéo correspondant.

BROCHE	Canal vidéo correspondant
BROCHE2	CH1
BROCHE15	CH2
BROCHE3	CH3
BROCHE16	CH4

Raccordement des capteurs d'alarme

Connectez le capteur d'alarme, comme un capteur magnétique, à la prise PUSH VIDEO d'alarme dans le terminal ou sur une broche d'E / S qui prend en charge le push vidéo sur le panneau arrière du DVR.

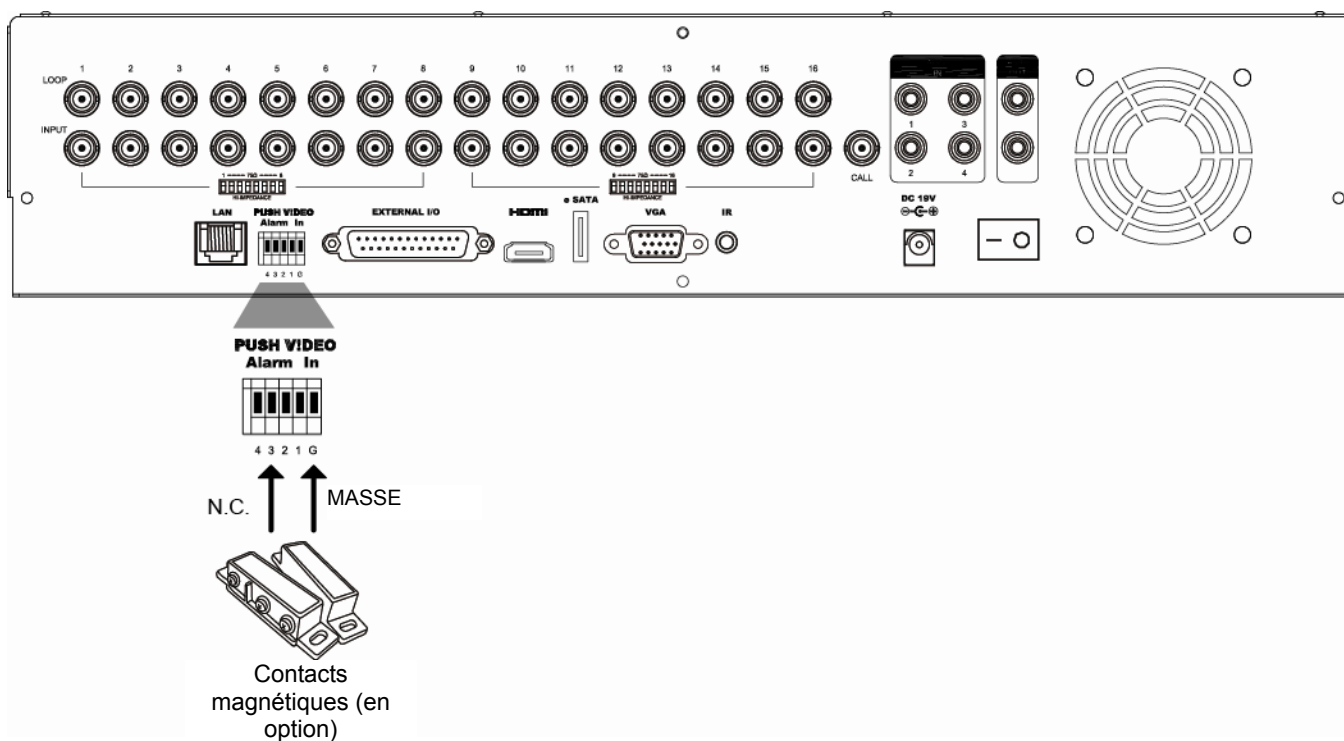

A3.2 Configuration

Avant de procéder à la configuration du Push Vidéo vérifiez que :

1. The DVR system is set up as described in « 2. CONNECTION AND SETUP » at page 4.
2. Le DVR est connecté à Internet.
3. Vous avez installé l'application EagleEyes sur votre iPhone, iPad ou appareil mobile Android.
Pour plus de détails, consultez « ANNEXE 4 SURVEILLANCE MOBILE VIA EAGLEEYES » à la page 62.

Étape 1 : clic droit pour afficher le menu principal.

Aller à  (PARAMETRAGE AVANCE) → «NOTIFIÉ» pour permettre « ACTIF » sur « ON », et configurer le type de capteur d'alarme (N.C. ou N.O.).

PARAMETRAGE AVANCE				
CAMERA DETECTION ALERTE RESEAU AFFICHAGE ENREGISTRER DEVICES DCCS IVS NOTIFIÉ	PUSH VIDEO	PUSH MESSAGE	MESSAGE MAIL	VIDEO MAIL
	ACTIF			ON
	CH01	ALARM OFF / INTERNAL ALARM	▼	CH1
	CH02	ALARM OFF	▼	CH2
	CH03	ALARM N.O.	▼	office
	CH04	ALARM OFF	▼	CH4
SORTIE				

Étape 2: ouvrez EagleEyes, puis ajoutez le DVR au carnet d'adresses EagleEyes.

Remarque : For more details about EagleEyes operation, please visit www.eagleeyesctv.com.

Étape 3: Activez Push vidéo, comme décrit ci-dessous, et essayez de déclencher votre capteur pour voir si vous pouvez recevoir un message Push Video.

1 Activer Push Vidéo.



2 Déclenche l'alarme d'entrée.

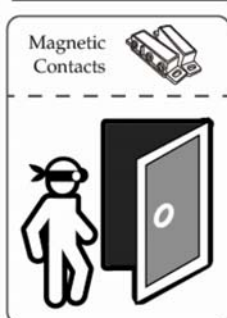

3 Recevoir une notification d'événement et voir la vidéo.



ANNEXE 4 SURVEILLANCE MOBILE VIA EAGLEEYES

EagleEyes est un programme pour téléphone mobile utilisé avec notre système pour la surveillance à distance. Il présente plusieurs avantages :

- C'est gratuit (sauf *EagleEyes Plus* pour iPhone, *EagleEyes Plus +* pour Android, et *EagleEyesHD Plus* pour iPad).
- Il est compatible avec plusieurs plates-formes mobiles populaires, telles que les iPhone, iPad, BlackBerry et Android.

Il est facile à télécharger, installer et configurer. Pour plus de détails sur la configuration et l'utilisation de ce programme, veuillez visiter notre site officiel www.eagleeyesccctv.com.

A4.1 Prérequis

Avant d'installer *EagleEyes* sur votre téléphone mobile pour la surveillance à distance, assurez-vous des éléments suivants :

- ✓ Votre plate-forme mobile est iPhone, iPad, BlackBerry ou Android.
- ✓ Internet mobile est disponible sur votre téléphone.

Remarque : Il est possible que vous soyez facturé pour l'accéder à Internet via un réseau sans fil ou 3G. Pour plus de détails le taux d'accès à Internet, consultez votre opérateur local ou votre fournisseur d'accès.

- ✓ Vous avez noté l'adresse IP, le numéro de port, le nom d'utilisateur et le mot de passe utilisés pour accéder à votre caméra réseau à partir d'Internet.

A4.2 Où télécharger

Visitez www.eagleeyesccctv.com à partir de votre appareil mobile.

Remarque : Veuillez **NE PAS** télécharger *EagleEyes* à partir de votre ordinateur.

Sélectionnez « Products » (Produits) → « Software » pour entrer dans la page d'introduction d'*EagleEyes*. Ensuite, sélectionnez le type de plate-forme mobile que vous utilisez dans « Software » (Logiciel), et télécharger le programme requis.

Remarque : Cette gamme de DVR est compatible uniquement avec les appareils iPhone, iPad, BlackBerry et Android.

The screenshot shows the website's navigation menu with 'Products' (1) and 'EagleEyes' (2) highlighted. On the left sidebar, 'Software' is selected, and 'iPhone' (3) is chosen. The main content area displays the 'EagleEyes Lite' app page for iPhone (4), which includes download options for 'EagleEyes Lite for iPhone (Free)' and 'EagleEyes Plus for iPhone (US\$4.99)', along with a 'Quick AVN80X network setup with your iPhone' link. A promotional banner for the app is also visible, stating 'Anytime & Anywhere Protect Your Life!!' and 'No.1 Mobile Surveillance Software in the World.'

Suivez les instructions à l'écran pour lancer le téléchargement. Lorsque le téléchargement est terminé, *EagleEyes* sera installé automatiquement à l'endroit où toutes les applications sont enregistrés par défaut dans votre téléphone, ou si un autre emplacement si vous spécifiez autrement.

Remarque : Pour plus de détails sur la configuration de ce programme, faites défiler la page de téléchargement pour voir les instructions connexes.

ANNEXE 5 CONFIGURER PUSH VIDEO

Cette gamme d'appareils DVR offre une fonction de notification instantanée d'événements à votre iPhone/iPad/Mobile Android via notre logiciel « EagleEyes ». Quand un humain est détecté par une caméra de détection d'activité humaine ou le dispositif d'alarme externe, le DVR va immédiatement recevoir des signaux d'alarme et les envoyer à votre iPhone / iPad / mobile Android.

Remarque : iPhone, iPad et Android sont des marques commerciales ou des marques déposées par leurs détenteurs respectifs.

A5.1 Prérequis

Avant d'activer cette fonction, assurez-vous de vérifier les éléments suivants:

- ✓ Vous avez un iPhone/iPad/mobile Android sur lequel est installé notre logiciel « EagleEyes ». Pour les détails, veuillez vous référer au chapitre précédent.
- ✓ Une caméra de détection d'activité humaine est connecté à CH1, ou un dispositif d'alarme externe est connecté à « Entrée alarme PUSH VIDEO » sur le panneau arrière. Assurez-vous que qu'une caméra est également connectée pour enregistrer les éventuelles occurrences. Pour savoir quel canal vidéo correspond à quelle broche d'alarme qui, veuillez vous référer à « ANNEXE 3 CONFIGURATION PUSH VIDEO » à la page 60.
- ✓ La fonction d'enregistrement d'événements de votre DVR n'est pas désactivée.
- ✓ La fonction de détection de mouvement de votre DVR n'est pas désactivée.
- ✓ Votre DVR est connecté à Internet. Pour plus de détails, veuillez consulter le document en ligne suivant : <http://www.surveillance-download.com/user/CMS.pdf>.

A5.2 Activer Push Vidéo

A5.2.1 Depuis un iPhone / iPad

Étape 1 : À partir du menu principal de votre iPhone/iPad, sélectionnez « Settings » (Paramètres) → « Notifications ».

-- Assurez-vous que le paramètre « Notifications » est bien à « ON » (ACTIVE).

-- Sélectionnez « EagleEyes », et assurez-vous que ses paramètres sont en position « ON » (ACTIVE).

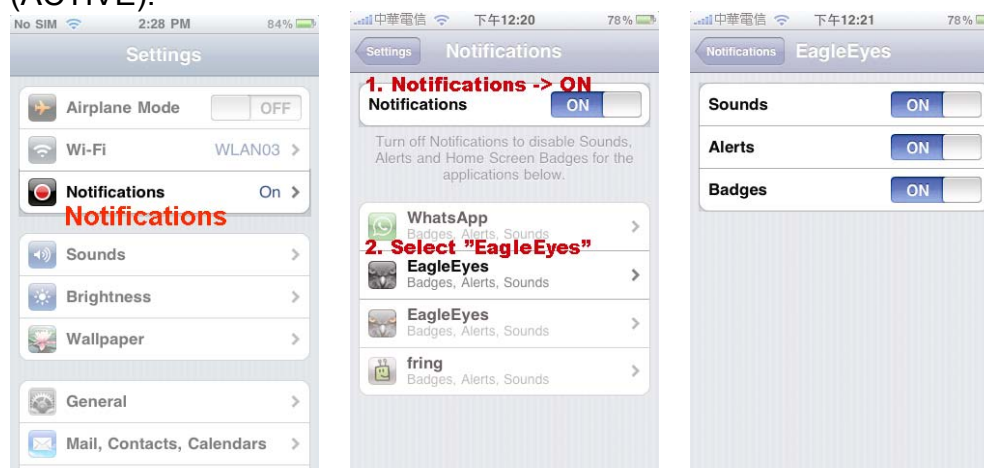

Étape 2 : Ouvrez « EagleEyes », appuyez sur « ON » (ACTIVE). Vous recevrez le message indiquant que les notifications Push (Push Vidéo) sont activées.

Étape 3 : Retour au menu principal de votre iPhone / iPad. Vous recevrez des notifications d'événement quand il y a une détection d'activité humaine ou d'un événement d'alarme. Sélectionnez «View» (Afficher) pour lire immédiatement le clip enregistré.

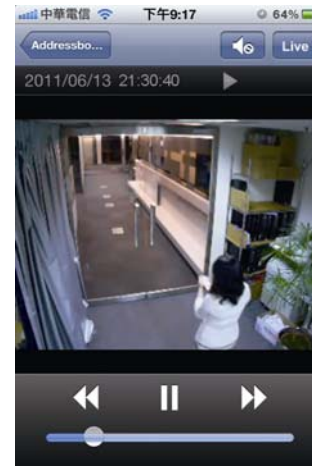

A5.2.2 Depuis un périphérique sous Android

Dans le carnet d'adresses, changez « Guard » de « OFF » (DÉSACTIVÉ) à « ON » (ACTIVE).

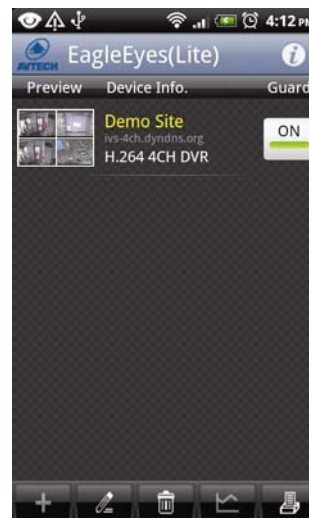
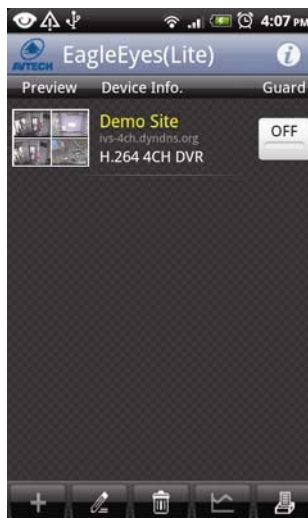

ANNEXE 6 LISTE DES LECTEURS FLASH USB COMPATIBLES

Veillez mettre à jour le firmware du DVR avec la dernière version pour vous assurer de la précision du tableau suivant. Si la clé USB n'est pas prise en charge par le DVR, vous verrez  sur l'écran.

Remarque : Veuillez utiliser votre PC pour formater le lecteur flash USB en tant que « FAT 32 ».

Remarque : Il est possible de sauvegarder jusqu'à 2 Go de données vidéo en une fois pour une sauvegarde USB. Pour sauvegarder plus de données, sélectionnez la date et le(s) canal(ux) et démarrez à nouveau une sauvegarde USB.

FABRICANT	MODÈLE	CAPACITÉ
Transcend	JFV35	4GB
	JFV30	8GB
Kingston	DataTraveler	1GB
PQI	U172P	4GB
Apacer	AH320	2GB
	AH320A	8GB
	AH220	1GB
	AH320	4GB
A-data	RB-18	1GB
Sandisk	Cruzer Micro	2GB
	Cruzer Micro	4GB
	Cruzer4-pk	2GB
Netac	U208	1GB
MSI	F200	4GB
SONY	Micro Vault Tiny 2GB	2GB
	Micro Vault Tiny 4GB	4GB
	Micro Vault Tiny	1GB





ANNEXE 7 LISTE DES DISQUES DUR SATA COMPATIBLES

Veillez mettre à jour le Firmware du NVR avec la dernière version pour vous assurer de la précision du tableau suivant.

Remarque : Pour un fonctionnement optimal, il n'est pas recommandé d'utiliser un disque dur de la gamme Green avec ce périphérique.

Taille	FABRICANT	MODÈLE	CAPACITÉ
3.5"	Seagate	ST250DN000	250GB
		ST3320613AS	320GB
		ST33500320AS	500GB
		ST3500410SV	500GB
		ST3750330AS	750GB
		ST31000525SV	1TB
		ST31000340AS	1TB
		ST2000VX000	2TB
		ST2000DM001	2TB
	WD	WD2500AAKX	250GB
		WD3200AAKS	320GB
		WD5000AZRX	500GB
		WD5000AACS	500GB
		WD6400AAKS	640GB
		WD7500AAKS	750GB
		WD10EADS	1TB
		WD10EALX	1TB
		WD15EADS	1.5TB
		WD20EADS	2TB
		WD20EURS	2TB
		WD2002FAEX	2TB
		WD20EARS	2TB
	Maxtor	STM3500320AS	500GB
		STM3750330AS	750GB
	HITACHI	HDT725032VLA360	320GB
		HDS7211050DLE630	500GB
		HDS721010KLA330	1TB
		HDS723020BLA642	2TB
2.5"	Seagate	ST9750420AS	750GB
	WD	WD500BUCT	500GB
		WD10JUCT	1TB
	HITACHI	HTS727550A9E364	500GB

ANNEXE 8 STRUCTURE DU MENU PRINCIPAL

	DEMARRAGE	GENERAL	TITRE
			STATUT EVENEMENT
			AFFICHAGE DATE
			BUTTON CONTROL DISPLAY
			MOUSE SENSITIVITY
			RECORD CONFIG
		PARM. HEURE	DATE
			HEURE
			SERVEUR NTP
			FORMAT
			PERIODE SYNC
			GMT
	SYSTEME	ACCOUNT	
		OUTILS	LANGUE
			MISE A JOUR
			NETWORK UPGRADE
			BACKUP CONFIG
			RESTORE CONFIG
		SYSTEME INFO	TAUX TRANSMIS
			ID HOTE
			R.E.T.R.
			VERROU AUTO
			EFFACER HDD
	RESET DEFAULT		
	ID TELECOMMANDE		
	TYPE SERIE		
	FORMAT VIDEO		
	VERSION		
	BACKUP DATA (USB)		
	BACKUP LOG (USB)		
	INFORMATION EVENEMENT	RECH RAPIDE	
		RECH EVENT	
		INFO HDD	
		HIST. EVENT	
	PARAMETRAGE AVANCE	CAMERA	LUMI
			CONT
			SATU
			NUANCE
			CACHE
			ENR
			TITRE
		DETECTION	LS
			SS
			TS
			MOUVEMENT
			ALARME
			ZONE
		ALERTE	ALERTE EXTERNE
			ALERTE INTERNE
			BOUTON BUZZER
			BUZZE PERTE S VIDEO
			ALERTE MOUVEMENT
			BUZZER ALARME
			BUZZER HDD
			DUREE ALARME (SEC)
	HDD PRESQUE PLEIN (GB)		
	HDD OVERHEAT ALERT (°C)		
	RESEAU	WAN	
		FTP	
		E-MAIL	
		DDNS	

	AFFICHAGE	FULL SCREEN DURATION
		QUAD SCREEN DURATION
		CALL SCREEN DURATION
		AFFICHAGE CACHE
		AFFICHAGE MODE HDD
		DISPLAY OUTPUT
		HDD OVERHEAT ALERT (°C)
	ENREGISTRER	ACTIVER ENREG MANUEL
		ACTIVER ENREG EVENEMENT
		ENR. PROGRAMMATION ACTIF
		ENREG PRE ALARME
		RÉÉCRITURE
		ENR. EVENEMENT TOUS
		GARDE DONNEE LIMITE (J)
		RECORD CONFIG
	DEVICES	
	DCCS	
	IVS	CAMERA
		MODE IVS
		AFFICHAGE LIGNE
		SENSIBILITÉ
		RÉINITIALISER COMPTAGE
		ZONE D'OBSTACLE VIRTUEL
		SCENE CHANGE
		SCENE CHANGE LEVEL
	NOTIFIÉ	PUSH VIDEO
		PUSH MESSAGE
		MESSAGE MAIL
		VIDEO MAIL
	PARAMETRE CALENDRIER	ENREGISTRER
		DETECTION
		ALARME

ANNEXE 9 DVR REMPLACEMENT DE PILE

L'heure du DVR se réinitialise après une panne de courant, par exemple, causée par une panne électrique, créera un désordre dans les données enregistrées, et les utilisateurs pourraient avoir des problèmes dans leurs recherches de clip événement qu'ils désirent. Pour éviter le re-réglage de l'heure du DVR, une pile en lithium non rechargeable, CR2032, est installée dans le DVR.

Cependant, L'heure du DVR peut être réinitialisée quand la pile du DVR est faible ou va même bientôt manquer de puissance. Si c'est le cas, veuillez remplacer la pile du DVR, CR2032, **immédiatement** comme expliqué ci-dessous.

➤ Comment remplacer la CR2032

Remarque : La batterie au lithium, CR2032, est une batterie non rechargeable, et doit être achetée séparément. Veuillez remplacer seulement par le même type de batterie ou équivalent pour éviter tout danger.

Étape 1 : Arrêtez tout enregistrement du DVR **immédiatement** pour éviter le désordre dans l'enregistrement des données. Puis, sauvegardez les données si nécessaires.

Étape 2 : Eteignez le DVR, et déconnectez l'alimentation du DVR.

Étape 3 : Retirez le couvercle du DVR, et trouvez la pile sur la carte mère.

Étape 4 : Poussez la sortie comme indiqué ci-dessous pour retirer la pile.

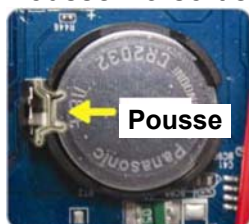

Étape 5 : Prenez une nouvelle pile avec le côté de « CR2032 » vers le haut, et installez-la dans la carte mère.

Étape 6 : Remplacez le couvercle du DVR et branchez à l'alimentation électrique.

Étape 7 : Réglez la date & l'heure du DVR, et continuez l'enregistrement. Pour les détails, veuillez vous reporter à « 2,5 Réglage de la Date et de l'Heure » page 7, et « 5.4.6 ENREGISTRER » page 31.

DVR D1 Completo

Manual del Usuario

- **Vigilancia de vídeo inteligente**
- **Pantalla de interfaz GUI con control por ratón USB**

Lea detenidamente estas instrucciones antes del uso y consérvelas para futuras consultas.

Para la visualización y funcionamiento reales, remítase al DVR adquirido.

INSTRUCCIONES IMPORTANTES DE SEGURIDAD



PRECAUCIÓN

RIESGO DE DESCARGA ELÉCTRICA



PRECAUCIÓN:

Para reducir el riesgo de descarga eléctrica, no exponga este dispositivo a la lluvia o a la humedad. Conecte este dispositivo a la fuente de alimentación indicada en la etiqueta. La compañía no se hará responsable de cualquier daño debido a un uso inadecuado, incluso si se hubiese advertido de tales daños.



El relámpago con el símbolo de flecha, dentro del triángulo equilátero, pretende alerta al usuario de la presencia de "voltaje peligroso" no aislado contenido en el producto, que podría ser de suficiente magnitud como para constituir un riesgo de descarga eléctrica a la persona.



Este punto de exclamación dentro de un triángulo equilátero advierte al usuario de la presencia de instrucciones de uso y mantenimiento importantes en la información que acompaña al aparato.



Todos los productos sin plomo fabricados por esta empresa cumplen con los requisitos de la legislación europea con respecto a la restricción de sustancias peligrosas (RoHS), lo cual significa que nuestros procesos de fabricación y productos "no contienen plomo" ni ninguna de las sustancias citadas en la directiva.



El símbolo del contenedor cruzado por un aspa indica que en la Unión Europea, el producto debe recogerse de forma independiente a la basura doméstica al final de su vida útil. Esto es aplicable a su producto, así como a cualquier periférico marcado con este símbolo. No elimine tales productos junto con los residuos municipales. Póngase en contacto con su distribuidor local para reciclar el equipo.



Este aparato ha sido fabricado cumpliendo los requisitos de interferencias de radio.

Declaración de Interferencias de la Comisión Federal de Comunicación

Se ha probado este equipo y se ha determinado que este equipo cumple con los límites de un dispositivo digital de clase A conforme a la Disposición 15 de la Normativa FCC. Estos límites han sido diseñados para ofrecer una protección razonable contra las interferencias dañinas cuando el equipo esté funcionando en un ambiente comercial. Este equipo genera, utiliza y puede radiar energía de frecuencia de radio y, si no se instala y utiliza según el manual de instrucciones, puede causar interferencias dañinas a las comunicaciones de radio. Es posible que el funcionamiento de este equipo en una zona residencial cause interferencias dañinas, en cuyo caso el usuario deberá corregir la interferencia por ACCOUNT propia.

Reconocimientos de las marcas registradas



(EagleEyes) - Se ha presentado la solicitud de marca registrada y está en proceso en los EE.UU. y en otros países.

iPhone® es una marca registrada de Apple Inc.

BlackBerry® y las marcas registradas, nombres y logos relacionados son propiedad de Research In Motion Limited y están registradas y/o son utilizadas en los EE.UU. y en países del mundo. Utilizado con la licencia de Research In Motion Limited.

Android™ es una marca registrada de Google Inc. El uso de esta marca registrada está sujeto a los permisos de Google.

Los términos Microsoft®, Windows®, Internet Explorer®, Mozilla® Firefox®, Google Chrome™, Safari®, QuickTime®, Windows® Mobile & Symbian® mencionados en este documento son marcas registradas de sus respectivos titulares.

Exención de responsabilidad

La información contenida en este manual estaba vigente cuando fue publicada. Nos reservamos el derecho a revisar o eliminar cualquier contenido de este manual en cualquier momento. No garantizamos ni asumimos responsabilidades legales por la precisión, integridad o utilidad de este manual. Para la visualización y funcionamiento reales, remítase al DVR adquirido. El contenido de este manual se encuentra sujeto a cambios sin aviso previo.

Toma de tierra

Este es un producto de Seguridad de Clase 1 (suministrado con una toma de tierra protectora que va incorporada en el cable de alimentación). El conector de la red de suministro solo deberá ser conectado a un enchufe con la toma a tierra protectora. Cualquier interrupción del conductor protector dentro o fuera del instrumento hará que el instrumento sea peligroso. La interrupción intencional está prohibida.

Agua y Humedad

No coloque sobre el producto objetos llenos de líquidos, como jarrones.

Licencia MPEG4

ESTE PRODUCTO HA SIDO LICENCIADO SEGÚN LA LICENCIA DE CARTERA DE PATENTE VISUAL MPEG-4 PARA EL USO PERSONAL Y NO COMERCIAL DE UN CONSUMIDOR PARA (i) CODIFICAR EL VÍDEO CON LA NORMA VISUAL MPEG-4 ("VÍDEO MPEG-4") Y/O (ii) DESCIFRAR VÍDEO MPEG-4 QUE HAYA SIDO CIFRADO POR UN CONSUMIDOR AL REALIZAR UNA ACTIVIDAD PERSONAL Y NO COMERCIAL Y/O HAYA OBTENIDO UNA LICENCIA DE MPEG LA PARA OFRECER VÍDEO MPEG-4. NO SE OFRECERÁN LICENCIAS PARA NINGÚN OTRO USO. PUEDE ENCONTRAR INFORMACIÓN ADICIONAL, INCLUYENDO INFORMACIÓN RELACIONADA CON USOS PROMOCIONALES INTERNOS Y COMERCIALES Y LICENCIAS POR MEDIO DE MPEG LA, LLC. CONSULTE [HTTP://WWW.MPEGLA.COM](http://www.mpegla.com).

Licencia de GPL



Este producto contiene códigos que han sido desarrollados por compañías terceras y están sujetas a la Licencia Pública General de GNU ("GPL") o la Licencia Pública Menor de GNU ("LGPL").



El código GPL utilizado en este producto no viene con garantía y está sujeto al copyright del autor correspondiente.

Los códigos fuentes restantes que están sujetos a las licencias de GPL están disponibles si son solicitados.

Nos complace ofrecer nuestras modificaciones del Linux Kernel, además de una serie de nuevos comandos y herramientas que están en el código. Los códigos están disponibles en la Página web del FTP, donde puede descargárselos o enviar la dirección de la misma a su distribuidor:

<http://download.dvrtw.com.tw/GPL/DVR/H-Series/linux.tar.gz>

ÍNDICE

1. INFORMACIÓN GENERAL DEL HARDWARE.....	1
1.1 Contenido del paquete.....	1
1.2 Panel frontal.....	1
1.3 Panel trasero.....	2
2. CONEXIÓN Y CONFIGURACIÓN.....	4
2.1 Instalación del disco duro SATA.....	4
2.2 Conexión de cámara.....	5
2.2.1 Cámara normal / DCCS.....	5
2.2.2 Cámara PTZ.....	5
2.3 Conexiones del Dispositivo Externo.....	6
2.4 Encendido del DVR.....	6
2.5 Configuración de fecha y hora.....	7
2.6 Eliminar el disco duro.....	7
2.7 Configuración de contraseña.....	8
2.8 Análisis de la transmisión de señal DCCS.....	8
3. INTERFAZ DE USUARIO.....	9
3.1 Acceso del DVR.....	9
3.2 Página en directo.....	9
3.1.1 Estado del DVR.....	9
3.1.2 Estado del canal.....	10
3.1.3 Iconos relacionados con la grabación.....	10
3.3 Barra de Menú Rápido.....	10
3.4 Menú Principal.....	11
4. FUNCIONES UTILIZADAS FRECUENTEMENTE.....	12
4.1 Bloqueo / desbloqueo de teclado.....	12
4.2 Creación del nivel de usuario.....	12
4.3 Control de PTZ 	13
4.4 Reproducción.....	14
4.4.1 Control de la reproducción.....	14
4.4.2 BUSQ. EVENTO.....	15
4.4.3 Reproducción de sonido.....	15
4.5 Copia de seguridad del vídeo.....	15
4.6 Reproducción de vídeo en el ordenador.....	16
4.6.1 Conversión del formato de archivo a AVI.....	16
4.7 Zoom Digital 	16
5. MENÚ PRINCIPAL.....	17
5.1 INICIO RAPIDO.....	17
5.1.1 GENERAL.....	17
5.1.2 CONF. FECHA.....	18
5.2 SISTEMA.....	19
5.2.1 ACCOUNT.....	19
5.2.2 HERRAMIENTA.....	19
5.2.3 INF SISTEMA.....	20
5.2.4 RESPALDO POR USB.....	21
5.2.5 RESPALDO DE LO (USB).....	22

5.3 INFORMACIÓN DE EVENTO	23
5.3.1 BUSQ. RAPIDA	23
5.3.2 BUSQ. EVENTO	23
5.3.3 INFO DE DISCO	24
5.3.4 LOG EVENTO	24
5.4 CONFIGURACIÓN AVANZADA	24
5.4.1 CÁMARA	24
5.4.2 DETECCIÓN	25
5.4.3 ALERTA	26
5.4.4 RED	27
5.4.5 MOSTRAR	30
5.4.6 GRABACION	31
5.4.7 DISPOSITIVOS	32
5.4.8 DCCS	32
5.4.9 IVS	33
5.4.10 NOTIFICAR	38
5.5 AJUSTE DEL HORARIO	41
5.5.1 GRABACION	41
5.5.2 DETECCIÓN	41
5.5.3 ALARMA	41
6. OPERACIÓN REMOTA	42
6.1 Software Autorizado Suministrado	42
6.1.1 Instalación y conexión a la red	42
6.1.2 Vista general del panel de control	43
6.1.3. Funcionamiento general	45
6.1.4. E-Map	48
6.2 Navegador Web	53
6.2.1 Descarga y Reproducción de Evento	54
6.2.2 IVS Estadística	56
APÉNDICE 1 ESPECIFICACIONES	57
APÉNDICE 2 CONFIGURACIÓN DE PIN	59
APÉNDICE 3 CONFIGURACIÓN DEL PUSH VIDEO	60
A3.1 Conexión de PIN	60
A3.2 Configuración	61
APÉNDICE 4 VIGILANCIA MÓVIL A TRAVÉS DEL EAGLEYES	62
A4.1 Prerrequisitos	62
A4.2 Dónde descargarlo	62
APÉNDICE 5 CONFIGURAR PUSH VIDEO	64
A5.1 Prerrequisitos	64
A5.2 Active la notificación de vídeo	64
A5.2.1 Para iPhone/iPad	64
A5.2.2 Para dispositivos móviles Android	65
APÉNDICE 6 LISTA DE UNIDADES FLASH USB COMPATIBLES	66
APÉNDICE 7 LISTA DE COMPATIBILIDAD DE DISCOS DUROS SATA	67
APÉNDICE 8 ESTRUCTURA DEL MENÚ PRINCIPAL	68
APÉNDICE 9 SUSTITUCIÓN DE LA BATERÍA DEL DVR	70

1. INFORMACIÓN GENERAL DEL HARDWARE

Nota: Las funciones de los paneles frontal y posterior pueden variar dependiendo del modelo que haya adquirido.

1.1 Contenido del paquete

➤ Paquete estándar





- | | |
|--|--|
| <input type="checkbox"/> DVR | <input type="checkbox"/> Tornillos HDD |
| <input type="checkbox"/> Adaptador y cable de alimentación | <input type="checkbox"/> Ratón USB |
| <input type="checkbox"/> Mando a distancia IR | <input type="checkbox"/> Manual del mando a distancia IR |

➤ Accesorios opcionales

- | | |
|---|--|
| <input type="checkbox"/> Cable de extensión del receptor IR | <input type="checkbox"/> Manual del CD |
|---|--|

1.2 Panel frontal

1) LED Indicators

-  DVR está encendido.
-  El disco duro está leyendo o grabando.
-  Ha saltado una alarma.
-  El temporizador de grabación está activado.
-  En modo de reproducción.

2) CH1 ~ 16

Pulse los botones numéricos de los canales para seleccionar el canal que desee visualizar.

3)

Pulse para mostrar el modo de visualización de los 4 canales.

4) SEQ

Pulse para visualizar cada canal en pantalla completa uno a uno comenzando por el CH1. Si se muestra el último canal, se repetirá desde el canal CH1. Para salir de este modo, pulse “SEQ” de nuevo.

5) SLOW

En modo de reproducción, pulse para visualizar la reproducción lentamente.

6) ZOOM

Pulse para agrandar la imagen del canal seleccionado en el modo de grabación CUADRO IMG. o CAMPO IMG..

7) PLAY

Púselo para reproducir los últimos datos grabados.

8) LIST (Event List Search)

Pulse para buscar rápidamente los archivos grabados en las listas de eventos: GRABAR / MOVIMIENTO / ALARMA / TIEMPO / DETECCIÓN HUMANA / IVS / ESTADÍSTICA, o seleccione FULL para mostrar todos los registros de eventos.

Para buscar rápidamente la hora deseada, seleccione “BÚSQUEDA RÁPIDA”. Para más información, consulte “5.4.1 BÚSQUEDA RÁPIDA” en el manual de usuario.

9) MENU

Pulse “MENU” para entrar en el menú principal.

10) ENTER

Pulse “ENTER” para confirmar la configuración.

11) II (▲) / ■ (▼) / ◀ (◀) / ▶ (▶)

Pulse ▲ / ▼ / ◀ / ▶ para moverse hacia arriba / abajo / derecha / izquierda.

En el modo de reproducción:

Pulse “ II ” para pausar la reproducción.

Pulse “ ■ ” para detener la reproducción.

Pulse “ ▶▶ ” para avanzar rápidamente.

Pulse “ ◀◀ ” para rebobinar rápidamente.

12) AUDIO (SLOW + ZOOM)

Pulse “SLOW” + “ZOOM” para seleccionar el audio en directo o de reproducción de los canales de audio 1 ~ 4.

 Audio en directo de los canales de audio 1 ~ 4 (indicado en blanco).

 Audio de reproducción de los canales de audio 1 ~ 4 (indicado en amarillo).

 Ningún canal de audio seleccionado

13) P.T.Z. (⊞ + SEQ)

Pulse “⊞” + “SEQ” al mismo tiempo para entrar/salir del modo de control PTZ.

14) USB port

Hay dos puertos USB en el panel frontal. Uno es para conectar su ratón USB para controlarlo con el ratón y el otro es para conectar su unidad flash USB para la copia de seguridad de vídeo.

Nota: No se permite tener dos ratones USB o dos unidades flash USB conectadas en el panel frontal.

Nota: Para la lista de unidades flash USB compatibles, consulte al “APPENDIX 6 LISTA DE UNIDADES FLASH USB COMPATIBLES” en la página 66.

1.3 Panel trasero

1) 75Ω / HI-IMPEDANCE

Cuando se utilice la función Loop, seleccione HI-IMPEDANCE. En caso contrario, seleccione 75Ω.

2) VIDEO IN: Conéctelo al conector de vídeo de una cámara.

VIDEO LOOP: Conector de salida de Vídeo.

Nota: El DVR detectará automáticamente el sistema de vídeo de la cámara. Asegúrese de que las cámaras se encuentran conectadas correctamente al DVR, y de que la alimentación suministrada antes del DVR esté activada.

3) AUDIO IN (1~4)

Conéctelo al conector de audio de la cámara si ésta admite la grabación de audio.

Nota: Para realizar la copia de seguridad de vídeo con audio, asegúrese de que la cámara que admite la función de audio esté conectada a los canales de entrada de vídeo y audio. Por ejemplo, los datos de audio del canal de audio 1 serán grabados con los datos de vídeo del canal de vídeo 1. Para los modelos de 16 canales, el audio del CH1 ~ CH4 se corresponden con los vídeo del CH1 ~ CH4.

4) AUDIO OUT (1~2)

Conéctelo a un altavoz con 1 salida de audio mono.

5) CALL

Conéctelo a un monitor específico para la visualización de secuencia.

6) HDMI

Conecte el puerto HDMI al monitor que admite la salida de vídeo HDMI.

Nota: Las salidas de vídeo duales admite los puertos VGA y HDMI.

7) VGA

Conéctelo al puerto VGA del monitor que admite la salida de vídeo HDMI.

Nota: Las salidas de vídeo duales admite los puertos VGA y HDMI.

Nota: No se admite conectarlo al puerto VGA del monitor que **no** admita la salida de vídeo HDMI.

8) IR

Conecte el cable prolongador del receptor IR para el control remoto.

9) eSATA

Este puerto se utiliza para conectarlo a un dispositivo de almacenamiento compatible con la interfaz eSATA; por ejemplo, un disco duro externo o una matriz de disco.

Nota: Adquiera una matriz de disco que admite el sistema Linux para asegurarse de que su DVR funcione correctamente.

10) Push Video Alarm In

Conecte hasta cuatro dispositivos de alarma externa para obtener avisos de evento activos hacia su teléfono móvil inteligente (Push Video). Las cuatro entradas de alarma, 1 ~ 4, se corresponden con las cuatro entradas de vídeo, CH1 ~ 4.

11) EXTERNAL I/O

Este puerto se utiliza para conectar dispositivos externos (como cámaras domo de velocidad o alarmas externas, etc.).

12) LAN

Se conecta a Internet mediante un cable LAN.

13) DC 19V

Conecte el adaptador de alimentación proporcionado.

14) Power Switch

Cambie a “” para encenderlo y “O” para apagarlo.

2. CONEXIÓN Y CONFIGURACIÓN

Antes de encender el DVR, asegúrese de haber instalado el disco duro y haber conectado al menos una cámara y un monitor HDMI. Para más información, consulte las siguientes secciones.

Nota: El DVR ha sido diseñado para detectar automáticamente el sistema de las cámaras conectadas (NTSC o PAL). Para asegurarse de que la detección del sistema sea correcta, compruebe que las cámaras estén conectadas al DVR y a la fuente de alimentación antes de encender el DVR.

2.1 Instalación del disco duro SATA

El disco duro SATA debe instalarse antes de encender el DVR.

Nota: No se recomienda utilizar un disco duro verde en este dispositivo. Compruebe nuestra lista de discos duros compatibles en la página 67.

Nota: Se recomienda eliminar todos los datos que tenga en el disco duro cuando el DVR se encienda. Se recomienda que se configure correctamente la fecha y la hora para asegurarse de que los datos grabados no se mezclen con otros datos guardados anteriormente en el mismo disco duro. Para más información, consulte "2,6 Eliminar el disco duro" en la página 7.

Paso 1: Afloje los tornillos de la cubierta superior y abra la cubierta del DVR.

Nota: La cubierta del DVR está fabricada de metal. Cuando extraiga la cubierta, tenga cuidado con sus bordes.

Paso 2: Hay dos soportes para discos duros en este DVR, como se indica en la imagen de la derecha.

2-1 Para instalar en el primer soporte

Extraiga el soporte, alinee los orificios de los tornillos del soporte con los orificios de los tornillos del disco duro. Asegúrese de que el lado PCB del disco duro está colocado hacia arriba.

Fije el disco duro al soporte y conecte la fuente de alimentación y el conector del bus de datos al disco duro. Por último, vuelva a colocar el soporte en el DVR.

2-2 Para instalar el segundo soporte

Conecte el cable de la fuente de alimentación y el conector de bus de datos en el disco duro.

Alinee los orificios de los tornillos del soporte con los orificios de los tornillos del disco duro. Asegúrese de que el lado PCB del disco duro está colocado hacia arriba. Por último, fije el disco duro al soporte.

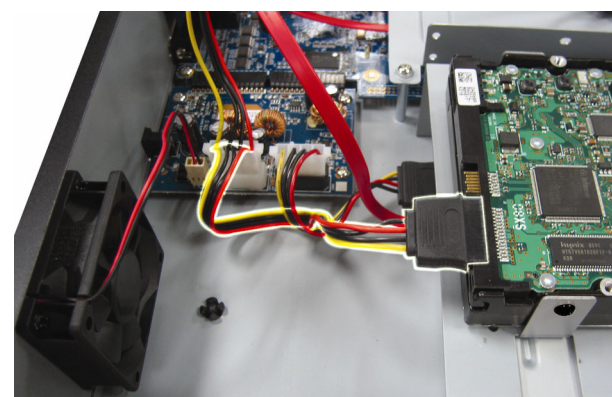
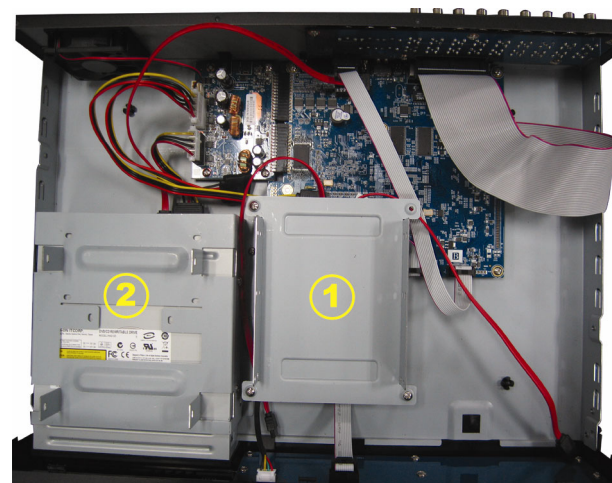

Paso 3: Cierre la cubierta superior del DVR y apriete todos los tornillos aflojados en el Paso 1.

2.2 Conexión de cámara

Instale la cámara en la pared o en el techo según la ubicación de la instalación y el tipo de cámara. Para más información sobre la instalación, consulte el manual del usuario de su cámara.

2.2.1 Cámara normal / DCCS

1) Conexión a la entrada de vídeo del DVR

Conecte la salida de vídeo de la cámara al puerto de entrada de vídeo DVR con un cable coaxial o un cable RCA con conector BNC.

Nota: Para conectar una cámara de tipo DCCS, asegúrese de que está conectada al primer canal de vídeo (CH1) y que la distancia entre la cámara y el DVR sea de menos de 200 metros usando un cable coaxial de 3C2V (112 trenzas) para que el control DCCS sea efectivo. Para más detalles, consulte la sección "2.8 Análisis de la transmisión de señal DCCS" en la página 8.

2) Conexión a la entrada de audio del DVR (Opcional)

Conecte la salida de vídeo de la cámara al puerto de entrada de vídeo del DVR con un cable coaxial o cable RCA con conectores BNC.

3) Conexión a la fuente de alimentación

Conecte la cámara con la fuente de alimentación indicada y asegúrese de que se encienda.

2.2.2 Cámara PTZ

La siguiente descripción utiliza como ejemplo una cámara PTZ perteneciente a nuestra compañía.

Para una información más detallada sobre la conexión de puertos/PIN, consulte el "APÉNDICE 2 CONFIGURACIÓN DE Patillas", en la página 59. Para más detalles, consulte el manual de usuario de la cámara.

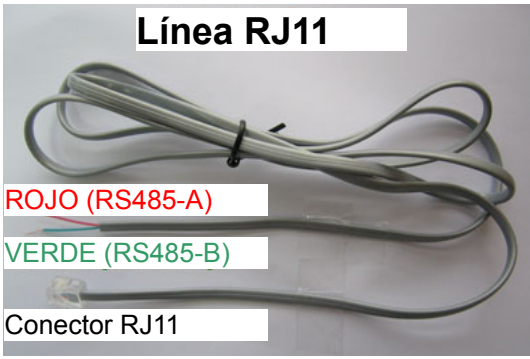
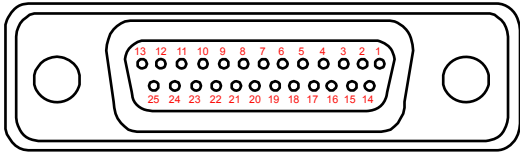
Cable RJ11	Conector D-Sub 25 PINES
RS485-A: Cable Rojo	RS485-A: PIN 12
RS485-B: Cable Verde	RS485-B: PIN 24
	<p>Lado Soldador del conector D-Sub de 25 pines RS485 -A: PIN12 / RS485-B: PIN2 4</p> 
<i>El cable RJ11 no es suministrado con el paquete de venta.</i>	<i>El conector D-Sub no es suministrado con el paquete DVR.</i>

PASO 1: Obtenga un cable RJ11 con la longitud apropiada para su conexión.

Un conector RJ11 diferente puede disponer de una línea diferente, por lo que la conexión puede ser diferente. Si no se puede controlar el DVR después de la conexión, revierta la conexión del cable RJ11 con el DVR.

PASO 2: Extraiga un extremo del revestimiento aislado del cable RJ11.

Extraiga un extremo de la capa aislante del cable RJ11 para encontrar los cables RS485-A y RS485-B, y extraiga la capa aislante para revelar los cables descubiertos para hacer una conexión posterior.

PASO 3: Enrolle juntos los cables del RS485-A y del RS485-B del cable RJ11 y la cámara domo de velocidad.

Enrolle los cables RS485-A (rojo) y RS485-B (verde) del cable RJ11 con los cables RS485-A (marrón) y RS485-B (naranja) de la cámara domo de velocidad. Para proteger los cables descubiertos, use la cinta de para cubrir los cables distorsionados.

PASO 4: Conecte el otro extremo del cable RJ11 al DVR.

Soldar los cables RS485-A (rojo) y RS485-B (verde) del cable RJ11 a los pines correspondientes en el lado soldador del conector D-Sub 9 o 25 PINES (como se muestra en la ilustración superior).

PASO 5: Coloque la cámara al lado del DVR.

Haga clic con el botón derecho para mostrar el menú principal en la pantalla en directo y vaya a  (CONFIGURACION AVANZADO) → “DEVICES” para configurar la cámara.

- Seleccione el dispositivo “PTZ”.
- Ajuste la ID al mismo valor que el de la cámara. La ID por defecto de la cámara es 000.
- Seleccione el protocolo “NORMAL”.
- Ajuste la velocidad media de transferencia al mismo que el de la cámara domo de velocidad. La velocidad media de transferencia de la cámara es 2400.

CONFIGURACION AVANZADO													
CÁMARA	CH1	CH2	CH3	CH4	CH5	CH6	CH7	CH8	CH9	CH10	CH11	◀	▶
DETECCIÓN	DISPOSITIVO								PTZ		▼		
ALERTA	IDENTIFICACIÓN								000				
RED	PROTOCOLO								NORMAL		▼		
DESPLIEGUE	TARIFA								2400		▼		
GRABACIÓN													
DEVICES													
DCCS													
IVS													
NOTIFICAR													
SALIDA													

2.3 Conexiones del Dispositivo Externo

Este dispositivo admite la conexión de un dispositivo externo con los puertos I/O de alarma y RS485, permitiendo a los usuarios conectar dispositivos de control como una cámara PTZ o un controlador de teclado, así como conectar dispositivos de alarma como timbres o contactos magnéticos.

Compruebe el manual de usuario de su dispositivo externo para saber qué pines deberían utilizarse y conéctelo a los pines correspondientes del panel posterior del DVR.

Nota: Para más información sobre las configuraciones del pin I/O, consulte el “Apéndice 2 Configuración de pines” en la página 59.

Algunos pines de entrada de alarmas también admite enviar avisos instantáneos de eventos a sus dispositivos móviles, como iPhone, iPad y dispositivos móviles Android, para crear un evento de alarma (Push Video). Para más información, consulte “Apéndice 3 Configuración de Push Video” en la página 60.

2.4 Encendido del DVR

Este dispositivo debe utilizarse únicamente con el tipo de fuente de alimentación indicado en la etiqueta del fabricante. Conecte el cable de alimentación AC indicado en el adaptador de alimentación, y enchúfelo en una toma eléctrica. Deslice el interruptor de encendido del panel posterior en la posición “☒”. Se iluminará la luz LED de encendido.

Nota: Antes de encender el DVR, asegúrese de que (1) las cámaras están conectadas y alimentadas por su correspondiente fuente de alimentación para que el sistema de vídeo por cámaras las detecte adecuadamente. Así mismo, asegúrese (2) de que el monitor HDMI esté conectado al DVR para que se detecte correctamente la salida de vídeo.



Nota: Para asegurar que su DVR funcione constante y apropiadamente, se recomienda el uso de UPS (Suministrador de energía ininterrumpida, opcional) para un funcionamiento continuado.

2.5 Configuración de fecha y hora

Antes de utilizar su DVR, configure **PRIMERO** la fecha y la hora del mismo.

Nota: No modifique la fecha o la hora de su DVR después de que haya activado la función de grabación. De lo contrario, los datos grabados estarán desordenados y no podrá encontrar dichos archivos a través de la búsqueda por tiempo. Si los usuarios modifican la fecha o la hora accidentalmente cuando la función de grabación esté activada, se recomienda que elimine todos los datos del disco duro y comience a grabar de nuevo.

Nota: Cuando utilice el DVR por primera vez, enciéndalo durante al menos 48 horas ininterrumpidamente una vez que la fecha y la hora hayan sido configuradas correctamente. Así evitará que la hora del DVR se reconfigure cuando desconecte la fuente de alimentación del DVR. Si se reconfigura la hora del DVR después de apagar el DVR, por ejemplo, por un corte de luz, la batería podría acabarse. Sustituya la batería como se describe en "APÉNDICE 9 SUSTITUCIÓN DE LA BATERÍA DEL DVR" en la página 70.

Haga clic con el botón derecho para introducir la contraseña del DVR con el teclado de contraseña. La contraseña predeterminada del administrador es 0000. El estado cambiará de  (bloqueo de clave) a  (desbloqueo). Haga clic con el botón derecho para mostrar el menú principal. Seleccione  (RAPIDA INICIALIZACION) → "TIME SETUP" para configurar la fecha y la hora.

RAPIDA INICIALIZACION	
GENERAL	FECHA 2009 / NOV / 17
TIME SETUP	TIEMPO 15 : 35 : 53
SALIDA	

2.6 Eliminar el disco duro

Se recomienda que elimine todos los datos que tenga en el disco duro la primera vez que utilice este DVR para asegurarse de que los datos grabados no se mezclen con los datos anteriormente guardados en el mismo disco duro.

Haga clic con el botón derecho para mostrar el menú principal y seleccione  (SISTEMA) → "SYSTEM INFO" → "LIMPIAR HDD". El DVR se reiniciará cuando se limpie los datos del disco duro.

SISTEMA	
ACCOUNT	VELOC. DE COM. 2400 ▼
TOOLS	ID PRINCIPAL 000
SYSTEM INFO	R.E.T.R 5 ▼
BACKUP DATA (USB)	AUTO KEY LOCK (SEC) NUNCA ▼
BACKUP LOG (USB)	LIMPIAR HDD HDD-0 ▼
	REIN. DE EQUIPO RENDIR
	NUMERO DE CONTROL 000
	REMOTO
	TIPO DE COM. RS485
	FORMATO DE VIDEO NTSC
	VERSIÓN 1019-1008-1010-1010
SALIDA	

2.7 Configuración de contraseña

Haga clic con el botón derecho para mostrar el menú principal y seleccione  “SISTEMA” → “ACCOUNT” para modificar la contraseña predeterminada del SUPERVISOR.

Hay cuatro niveles de usuario para diferentes privilegios de acceso: SUPERVISOR, USUARIO SUPREMO, NORMAL e INVITADO. Para más información, consulte “4,2 Creación del nivel de usuario” en la página 12.

SISTEMA			
ACCOUNT	USER LIST		
TOOLS	USUARIO	LEVEL	
SYSTEM INFO	administrador	SUPERVISOR	
BACKUP DATA (USB)	power	POWER USER	
BACKUP LOG (USB)	normal	NORMAL	
	guest	GUEST	
SALIDA	ADD	EDITAR	ELIMINAR

2.8 Análisis de la transmisión de señal DCCS

Compruebe la barra de estado de canal del CH1 y vea si el icono de estado de la conexión DCCS es .

■ Si es así, la conexión es correcta.

■ Si ve , asegúrese de que:

- La distancia entre este DVR y la cámara DCCS no exceda los 200 metros con un cable coaxial 3C2V (112 trenzas).

Nota: Sin embargo, el uso de diferentes materiales en los cables coaxiales 3C2V y una distancia de conexión diferente podrían causar algunos efectos sobre la disponibilidad y fluidez de la transmisión de la señal.

- No se permite utilizar un módem o un repetidor de señal para amplificar las señales y ampliar la distancia de conexión.

3. INTERFAZ DE USUARIO

3.1 Acceso del DVR

Conecte su ratón USB a uno de los puertos USB ubicados en el panel frontal del DVR. Compruebe que aparece el icono del ratón (🖱️) en la pantalla, que indica que el ratón ha sido detectado adecuadamente.

Mueva su ratón para introducir la contraseña del DVR con el teclado de contraseña. El nombre de usuario y la contraseña predeterminados son "admin". El estado cambiará de 🔒 (bloqueo de clave) a 🔓 (desbloqueo).

Nota: Puede configurar cuatro niveles diferentes de usuario para disponer de diferentes privilegios de acceso en "SISTEMA" → "ACCOUNT". Para más información, consulte "4,2 Creación del nivel de usuario" en la página 12.

Introducir contraseña

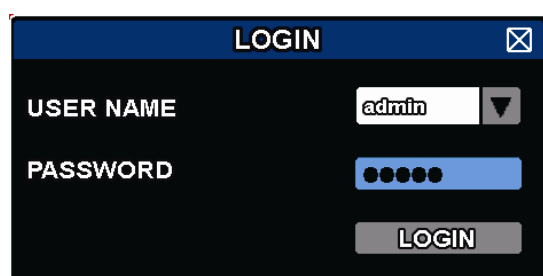

3.2 Página en directo



3.1.1 Estado del DVR

	Bloqueo de teclado		Bloqueo de teclado
	Sobrescribir activado		Sobrescribir desactivado
	Internet desconectado		Internet conectado
	Conexión local		Ratón USB conectado
	Unidad/Dispositivo flash USB conectado		No se ha conectado el dispositivo USB
	IVS Activado		
	Grabación por temporizador activada		Grabación por temporizador desactivada
	Modo PTZ activado		Modo PTZ desactivado
	Modo de secuencia activado		Modo de secuencia desactivado

3.1.2 Estado del canal

	Tamaño original		Ajustar a pantalla		Conexión DCCS realizada correctamente		La conexión DCCS no se realizó correctamente
	Audio en directo activado		Audio desactivado		Reproducción de audio activada		Reproducción de audio desactivada
	Grabando		Evento de detección humana		Evento de movimiento		Evento de alarma
	Modo de Grabación: Cuadro		Modo de Grabación: Campos		Modo de Grabación: IMG. TOTAL		
	Evento de barrera virtual		Evento de pase por un lado		Evento de cambio de escena		

3.1.3 Iconos relacionados con la grabación

1) Grabación manual

De forma predeterminada, la grabación manual está activada (●) cuando se enciende el DVR y se ha instalado un disco duro.

2) Grabación de evento

Los iconos de evento, / / / / / , se muestran en la barra de estado del canal cuando sus respectivos eventos ocurren y la función de grabación de evento está activada.

3) Grabación temporizada

Cuando la grabación por temporizador está activada, verá en la pantalla.

4) Sobreescritura del HDD

De forma predeterminada, la función de sobreescritura del disco duro está ENC. y se mostrará en la pantalla

Nota: Para desactivar esta función, haga clic con el botón derecho para visualizar el menú principal en la vista en directa, y vaya a (CONFIGURACION AVANZADO) → "GRABACION" → "SOBRE ESCRIBIR".

3.3 Barra de Menú Rápido

Colóquese sobre la marca de la flecha para expandir la barra de menú rápido y mostrar las cinco funciones siguientes:

Menú Rápido: Abrir

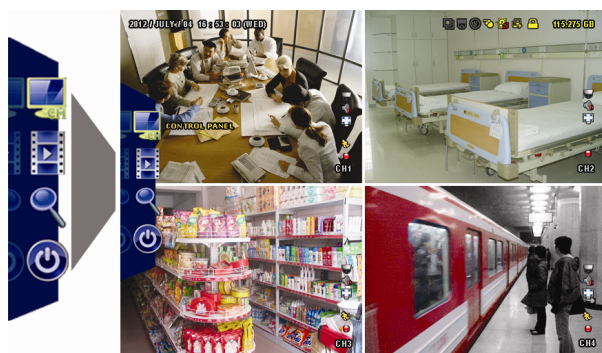

Haga clic para mostrar el panel de cambio de canal y para seleccionar el canal que desee visualizar. Para más información, consulte a continuación la sección "3.2.1. Modificar Canal".



Haga clic para mostrar el panel de control de reproducción. Haga clic en para reproducir el último clip de video grabado o haga clic en para entrar en la lista de búsqueda.



Cambie al canal que desee en primer lugar y haga clic en para entrar en el modo acercar zoom. En este modo, haga clic y arrastre el cuadro img. rojo de la parte inferior izquierda de la pantalla para moverse hacia el lugar que desee visualizar. Para salir de este modo, haga clic en .







Haga clic para mostrar el panel de apagado y así poder detener o reiniciar el sistema.

3.4 Menú Principal

Haga clic con el botón derecho en cualquier parte de la pantalla para volver a mostrar el menú principal como se muestra a continuación y haga clic con el botón derecho de nuevo para salir.





Menú Principal



	RAPIDA INICIALIZACION	Haga clic para configurar la visualización de estado, la configuración de imagen, la fecha y la hora.
	SISTEMA	Haga clic para configurar las configuraciones del sistema.
	INFORMACIÓN DE EVENTO	Haga clic para acceder al menú de búsqueda por evento.
	CONFIGURACIÓN AVANZADA	Haga clic para configurar la CÁMARA, DETECCIÓN, ALERTA, RED, DESPLIEGUE, GRABACIÓN, DISPOSITIVOS, DCCS, IVS y AVISO.
	AJUSTE DEL HORARIO	Haga clic para configurar el temporizador de grabación, el temporizador de detección y el temporizador de la alarma.

4. FUNCIONES UTILIZADAS FRECUENTEMENTE

4.1 Bloqueo / desbloqueo de teclado

Para bloquear o desbloquear la operación local del NVR, haga clic en  (Desbloquear) o  (Bloquear) en la barra de estado del DVR para modificar el estado a  (Bloquear) o  (Desbloquear).

Para desbloquear la operación local del NVR, se le pedirá que introduzca el nombre de usuario y la contraseña para poder acceder.

Nota: Tanto el nombre de usuario predeterminado como la contraseña son "admin", que es el mayor nivel de usuario.

Nota: Cada nivel de usuario tiene unos privilegios de acceso diferentes para ciertas funciones del DVR. Consulte la sección "4.2 Creación de nivel de usuario" en la página 12.













4.2 Creación del nivel de usuario

Nota: Esta función solo está disponible para el "SUPERVISOR".

Para crear una ACCOUNT de usuario diferente para un privilegio de acceso diferente, haga clic en  (SISTEMA), y seleccione "ACCOUNT" para entrar en la "USER LIST".

SISTEMA			
ACCOUNT	USER LIST		
TOOLS	USUARIO	LEVEL	
SYSTEM INFO	administrador	SUPERVISOR	
BACKUP DATA (USB)	power	POWER USER	
BACKUP LOG (USB)	normal	NORMAL	
	guest	GUEST	
SALIDA	ADD	EDITAR	ELIMINAR

Cada nivel de usuario tiene un privilegio de acceso diferente para ciertas funciones, tal y como se describe a continuación:

Función	Nivel de usuario			
	SUPERVISOR	POWER	NORMAL	INVITADO
■ Estado del DVR				
 /  Bloqueo / desbloqueo de teclado	✓	✓	✓	✓
■ Estado del canal				
 /  Audio en directo activado/desactivado	✓	✓	✓	✓
 /  Reproducción de audio activada/desactivada	✓	✓	✓	✓
 /  Tamaño original / Ajustar a pantalla	✓			
 Control de PTZ	✓	✓		
■ Barra de Menú Rápido				
 Selección de canal	✓	✓	✓	✓
 Reproducción	✓	✓	✓	
 Zoom Digital	✓	✓	✓	✓

	Función	Nivel de usuario			
		SUPERVISOR	POWER	NORMAL	INVITADO
	Encender	✓			
■ Menú Principal					
	Rápida Inicialización	✓			
	Sistema	✓			
	Información de Evento	✓			
	Configuración Avanzada.	✓			
	AJUSTE DEL HORARIO	✓			
■ Control de la reproducción					
	Reproducción Rápida	✓	✓	✓	
	Rebobinado	✓	✓	✓	
	Despliegue/Pausa	✓	✓	✓	
	Paro	✓	✓	✓	
	Reproducción lenta	✓	✓	✓	
	Hora anterior/siguiente	✓	✓	✓	
	Búsqueda Rápida	✓	✓	✓	

4.3 Control de PTZ

Nota: Esta función solo está disponible para el "SUPERVISOR" y el "USUARIO CON PRIVILEGIOS". Para acceder a más información, consulte "4,2 Creación del nivel de usuario" en la página 12.

Haga clic en

 del estado de canal para mostrar el menú como se muestra a continuación:

		Arriba/Abajo/Izquierda/Derecha	Haga clic para mover su selección arriba/abajo/izquierda/derecha o para modificar la configuración.
		Ampliar/reducir zoom digital	Haga clic para ampliar/reducir digitalmente el zoom de la imagen de la cámara.
		Enfoque cercano/lejano	Haga clic para ajustar el enfoque de la imagen.
		Punto de restauración	Haga clic para mostrar el panel del punto preconfigurado para visualizar o configurar el punto preconfigurado. Para más información, consulte las secciones que se muestran a continuación.

Cómo configurar un punto preconfigurado:

Paso 1:

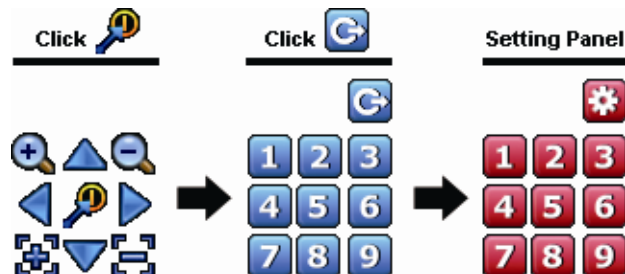

Paso 2: Haga clic en o para seleccionar el ratio apropiado necesario y haga clic en para moverlo al punto que desee configurarlo como punto preconfigurado.

Paso 3: Haga clic en la numeración que desee configurar para este punto y espere hasta que vea (enviando comando) apareciendo y desapareciendo en la barra de estado del DVR.

Paso 4: Repita desde el Paso 1 de nuevo para configurar otros puntos si fuera necesario, o haga clic en

para volver al panel de selección del punto preconfigurado.

Cómo ir al punto preconfigurado:

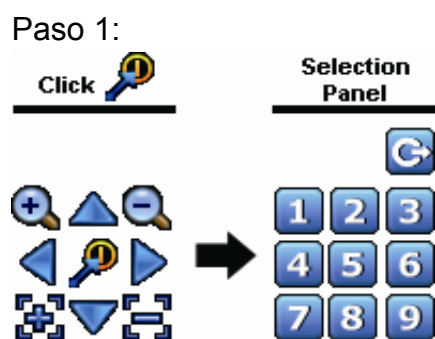

Paso 2: Seleccione la numeración en la que se guardará la visualización de la cámara que desee ver y espere hasta que vea (enviando comando) apareciendo y desapareciendo en la barra de estado del DVR.

4.4 Reproducción

Nota: Esta función *no* está disponible para el "GUEST". Consulte la sección "4.2 Creación de nivel de usuario" en la página 12.

Haga clic en en la barra de menú rápido para mostrar el panel de control de reproducción. Haga clic en para reproducir el último clip de vídeo grabado o haga clic en para entrar en la lista de búsqueda.

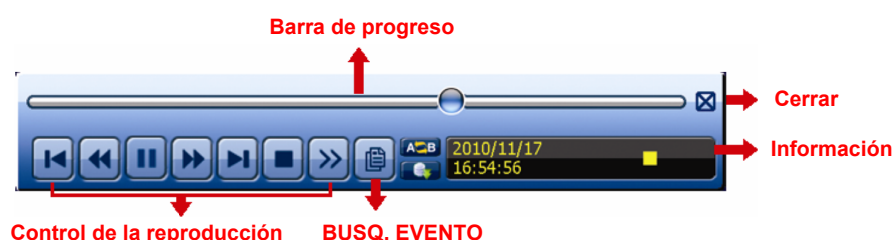

Nota: Debe haber al menos 8192 imágenes de datos grabadas para que la reproducción funcione correctamente. De no ser así, el dispositivo detendrá la reproducción. Por ejemplo, si el IPS está configurado a 30, el tiempo de grabación debe ser de al menos 273 segundos (8192 imágenes/30 IPS) para que la reproducción funcione correctamente.

Nota: Durante la reproducción, el tamaño de la imagen grabada (FOTOGRAMA , or CAMPO o CIF) también se mostrará en pantalla.

4.4.1 Control de la reproducción



	Reproducción Rápida	Aumenta la velocidad del REPRODUCCIÓN RÁPIDA. Haga clic una vez para conseguir una velocidad de avance de 4X y haga clic dos veces para una velocidad de 8X, etc., siendo la máxima velocidad de 32X.
	Rebobinado	Increase the speed for fast rewind. Click once to get 4X speed rewind and click twice to get 8X speed, etc., and the maximum speed is 32X.
	Despliegue/Pausa	Haga clic para reproducir el último clip de vídeo inmediatamente y haga clic de nuevo para pausarlo. En el modo pausa, haga clic un vez en para avanzar un fotograma y haga clic en para rebobinar un fotograma.
	Paro	Haga clic para detener la reproducción de vídeo.
	Reproducción lenta	Haga clic un vez para obtener una velocidad de reproducción de 1/4X y haga clic dos veces para una velocidad de 1/8X.
	Hora anterior/siguiente	Haga clic para saltar el intervalo de una hora siguiente/anterior, por ejemplo: 11:00 ~ 12:00 o 14:00 ~ 15:00, y comience a reproducir el clip de vídeo del evento más cercano grabado durante toda esa hora.
	Repetir	Haga clic para configurar los puntos A y B del clip de vídeo. El sistema solo reproducirá la sección especificada de ese clip.
	Respaldo	Haga clic para abrir el menú de copia de seguridad para realizar la copia de seguridad.

4.4.2 BUSQ. EVENTO

Haga clic en  para buscar rápidamente los archivos grabados por las listas de evento: GRABAR / MOVIMIENTO / ALARMA / TIEMPO / DETECCIÓN HUMANA / IVS / ESTADÍSTICA, o seleccione FULL para mostrar todos los registros de eventos.

Para buscar rápidamente la hora deseada, seleccione “BÚSQUEDA RÁPIDA”. Para más información, consulte “5.4.1 BÚSQUEDA RÁPIDA” en el manual de usuario.

4.4.3 Reproducción de sonido

En el modo de reproducción, haga clic en  o  en la barra de estado del canal para reproducir o silenciar la grabación de audio.

Nota: Para realizar la copia de seguridad de vídeo con audio, o para reproducir una grabación con audio, asegúrese de que la cámara que admite la función de audio esté conectada a los canales de entrada de vídeo y audio. Por ejemplo, los datos de audio del canal de audio 1 serán grabados con los datos de vídeo del canal de vídeo 1.
Para los modelos de 16 canales, el audio del CH1 ~ CH4 se corresponden con los vídeo del CH1 ~ CH4.

4.5 Copia de seguridad del vídeo

Nota: Esta función está disponible para el “SUPERVISOR”. Para más información, consulte “4,2 Creación del nivel de usuario” en la página 12.

Nota: Antes de utilizar la unidad flash USB, utilice su PC para formatear la unidad flash USB con el formato FAT32. Para la lista de unidades flash USB compatibles, consulte al “APÉNDICE 6 LISTA DE UNIDADES FLASH USB COMPATIBLES” en la página 66.

Nota: Para la copia de seguridad del vídeo, utilice una unidad flash USB o realice la copia de seguridad de sus datos a través de internet. No se permite conectar el disco duro a su ordenador directamente.

Para copiar los datos grabados para la copia de seguridad del vídeo, haga clic en  (SISTEMA) y seleccione “BACKUP DATA (USB)”.

SISTEMA		
ACCOUNT	FECHA DE EMPIEZO	2009/NOV/19
TOOLS	TIEMPO INICIAL	08:30:21
SYSTEM INFO	FECHA DE TERMINO	2009/NOV/19
BACKUP DATA (USB)	TIEMPO FINAL	17:59:29
BACKUP LOG (USB)	CANAL	3 SELECTED
		<input type="checkbox"/> TODO
		<input checked="" type="checkbox"/> CH1
		<input checked="" type="checkbox"/> CH2
		<input checked="" type="checkbox"/> CH3
		<input type="checkbox"/> CH4
		<input type="checkbox"/> CH5
	DISCO DURO	TODOS LOS HDD
	RESPALDO	RENDIR
	TAMAÑO REQUERIDO: 554MB	RENDIR
SALIDA	TAMAÑO QUEDADO: 3788.0MB	

Paso 1: Seleccione la hora en la que se incluye los datos de vídeo de los que desea realizar la copia de seguridad.

Paso 2: Seleccione el(los) canal(es) en los que se incluye los datos de vídeo de los que desea realizar la copia de seguridad.

Paso 3: En “TAMAÑO REQUERIDO”, seleccione “RENDIR” para conocer el tamaño del archivo de los datos

seleccionados.

Paso 4: En "RESPALDO", seleccione "RENDIR" para iniciar la copia de seguridad a su unidad flash USB y espere a que aparezca el mensaje de copia de seguridad realizada correctamente.

4.6 Reproducción de vídeo en el ordenador

El archivo de la copia de seguridad está en un formato único de vídeo por motivos de seguridad y solo puede utilizar nuestro propio reproductor para reproducirlo.

Para reproducir la copia de seguridad de vídeo en su ordenador:

Paso 1: Introduzca la unidad flash USB con los datos grabados en su ordenador.

Nota: Los sistemas operativos compatibles son Windows 7, Vista & XP.

Paso 2: Localice el programa "PLAYER.EXE" en la unidad flash USB y haga doble clic sobre el mismo para instalarlo.

Nota: "PLAYER.EXE" también se puede descargar desde la web www.surveillance-download.com/user/c700.swf.

Paso 3: Ejecute el programa, *VideoPlayer*, y navegue hasta donde haya guardado los datos grabados.

Paso 4: Seleccione el archivo que desee reproducir

4.6.1 Conversión del formato de archivo a AVI

Para convertir el formato de archivo de vídeo a AVI, haga clic en "AVI" desde el panel de reproducción para iniciar la conversión del archivo.

Nota: El audio grabado (su hubiera) será eliminado cuando el formato de archivo se convierta a AVI.

Nota: Si el vídeo de la copia de seguridad incluye datos de múltiples canales, haga clic sobre el canal específico para que esta función funcione correctamente.



4.7 Zoom Digital

Vaya al canal que desea acercar el zoom y vaya hacia el lateral izquierdo de la pantalla para mostrar la barra de inicio rápido. Haga clic en  para acceder al modo de acercar el zoom. En este modo, haga clic y arrastre el cuadro img. rojo de la parte inferior izquierda de la pantalla para moverse hacia el lugar que desee visualizar.

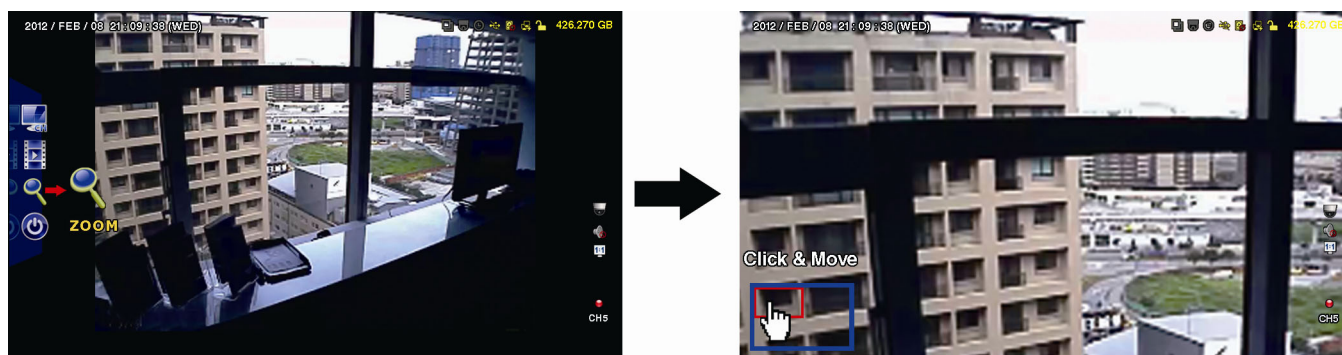

Para salir de este modo, haga clic con el botón derecho en cualquier parte de la pantalla.

Nota: Deberá salir primero del modo zoom para usar las otras funciones del DVR.

5. MENÚ PRINCIPAL

5.1 INICIO RAPIDO

5.1.1 GENERAL

RAPIDA INICIALIZACION		
GENERAL	TEXTO DE LA CAMARA	ENC.
TIME SETUP	ESTADO DEL EVENTO	ENC.
	VER FECHA	ENC.
	BUTTON CONTROL DISPLAY	ENC.
	MOUSE SENSITIVITY	- +
	RECORD CONFIG	AÑADIR
SALIDA		

- 1) TEXTO DE LA CAMARA
 Seleccione esta opción para ver el título de canal (ENC./APAG.).
- 2) ESTADO DEL EVENTO
 Seleccione esta opción para visualizar los iconos de eventos. (ENC./APAG.).

Nota: Para más detalles sobre cada icono de evento, consulte "3,2 Página en directo" en la página 9.

- 3) VER FECHA
 Seleccione esta opción para ver la fecha o cancelar la visualización (ENC./APAG.).
- 4) BUTTON CONTROL DISPLAY
 Seleccione para mostrar o no los iconos de control en cada canal (ACT./DESACT.).
- 5) MOUSE SENSITIVITY
 Seleccione la sensibilidad del ratón de entre 9 niveles.
- 6) RECORD CONFIG
 Haga clic en "CONFIGURAR" para entrar en la página de configuración individualmente para la grabación manual, la grabación de evento y la grabación por temporizador.
 - a) Seleccione el tipo de grabación que desee configurar.
 - b) En "CANAL", seleccione "TODOS" para que se apliquen los cambios a todos los canales.

Nota: La sección I.P.S. está basada en el sistema NTSC.

RAPIDA INICIALIZACION				
MANUAL	EVENTO	TEMPORIZADOR		
CANAL		TAMAÑO DE IMG.	I.P.S.	CALIDAD
TODOS		CUADRO IMG.	480	SÚPER MEJOR
				SALIDA

O seleccione "POR CANAL" para configurar el tamaño de imagen, imagen por segundo y calidad de la imagen individualmente para cada canal.

Nota: La sección I.P.S. está basada en el sistema NTSC.

RAPIDA INICIALIZACION				
MANUAL	EVENTO	TEMPORIZADOR		
CANAL		TAMAÑO DE IMG.	I.P.S.	CALIDAD
CH1		960H	40	SÚPER MEJOR
CH2		CIF	30	SÚPER MEJOR
CH3		CIF	30	ALTA
CH4		CAMPO IMG.	15	SÚPER MEJOR
CH5		CUADRO IMG.	15	SÚPER MEJOR
CH6		CIF	30	SÚPER MEJOR
CH7		CIF	30	ALTA
CH8		CAMPO IMG.	7.5	SÚPER MEJOR
				PROXIMO
AVAILABLE IPS: CIF 705 / CAMPO IMG. 352.5 / CUADRO IMG. 176.25				
			APLICAR	SALIDA

Nota: El tamaño de imagen de 960H está disponible solo para determinados modelos.

5.1.2 CONF. FECHA

RAPIDA INICIALIZACION		
GENERAL	FECHA	2009 / NOV / 17
TIME SETUP	TIEMPO	15 : 35 : 53
	APAG.	tock.stdtime.gov.tw
	FORMATO	A/M/D
	SYNC PERIOD	DIARIAMENTE
	GMT	(GMT+08:00)TAIPEI
SALIDA		

- 1) FECHA
Configure la fecha actual. El formato de visualización predeterminada es AÑO - MES - FECHA (A-M-D).
- 2) TIEMPO
Configure la hora actual en HORA:MINUTOS:SEGUNDOS.
- 3) APAG.
Haga clic para modificar el servidor NTP predeterminado a otro servidor con el que esté familiarizado o mantenga el servidor NTP predeterminado.
- 4) FORMATO
Seleccione un formato de fecha entre las tres siguientes opciones: A-M-D, M-D-A, D-M-A.
- 5) SYNC PERIOD
Seleccione para sincronizar la hora del NVR diariamente (A DIARIO) o desactivar esta función (APAG.).
- 6) GMT
Seleccione su franja horaria.

5.2 SISTEMA

5.2.1 ACCOUNT

Esta función se utiliza para crear una nueva ACCOUNT de usuario, así como para modificar o eliminar una ACCOUNT existente en relación a los diferentes privilegios de acceso.

Nota: Para más detalles sobre las operaciones locales disponibles de cada nivel de usuario, consulte la sección "4,2 Creación de nivel de usuario" en la página 12.

CONFIGURACION AVANZADO		
ACCOUNT	USER LIST	
TOOLS	USUARIO	LEVEL
SYSTEM INFO	administrador	SUPERVISOR
BACKUP DATA (USB)	power	POWER USER
BACKUP LOG (USB)	normal	NORMAL
	guest	GUEST
SALIDA	ADD	EDITAR ELIMINAR

5.2.2 HERRAMIENTA

SISTEMA		
ACCOUNT	IDIOMA	INGLES ▼
TOOLS	ACTUALIZAR	RENDIR
SYSTEM INFO	ACTUALIZACIÓN DE LA RED	RENDIR
BACKUP DATA (USB)	COPIA DE CONFIGURACIÓN	RENDIR
BACKUP LOG (USB)	RESTAURAR	RENDIR
	CONFIGURACIÓN	
SALIDA		

1) IDIOMA

Selecciona el idioma del menú OSD.

2) ACTUALIZAR

Guarde los archivos de la actualización obtenidos de su instalador o distribuidor en una unidad flash USB compatible, e insértela en el puerto USB del panel frontal. A continuación haga clic en "RENDIR" para iniciar la actualización.

Nota: Antes de utilizar la unidad flash USB, utilice su PC para formatear la unidad flash USB con el formato FAT32. Para la lista de unidades flash USB compatibles, consulte al "APÉNDICE 6 LISTA DE UNIDADES FLASH USB COMPATIBLES" en la página 66.

Nota: Después de actualizar el firmware, se recomienda que elimine todos los datos del HDD para que el sistema funcione de una forma más estable. Antes de eliminar todos los datos del HDD, recuerde realizar una copia de seguridad de los vídeos.

3) ACTUALIZACIÓN DE LA RED

Haga clic en "ACEPTAR" para realizar la actualización del sistema por internet.

Nota: Esta función requiere el acceso a internet. Asegúrese de que su DVR está conectado a internet antes de utilizar esta función.

4) COPIA DE CONFIGURACIÓN/RESTAURAR CONFIGURACIÓN

Para mantener las configuraciones actuales después de la actualización del DVR, introduzca una unidad flash compatible en el puerto USB y seleccione "SUBMIT" en "COPIA DE CONFIGURACIÓN" para copiar las configuraciones actuales del DVR al archivo "System.bin" y guárdelo en su unidad flash USB.

Para restaurar las configuraciones del DVR, introduzca la unidad flash USB incluyendo el archivo "System.bin" en el puerto USB y seleccione "RESTAURAR CONFIGURACIÓN".

5.2.3 INF SISTEMA

SISTEMA	
ACCOUNT	VELOC. DE COM. 2400 ▼
TOOLS	ID PRINCIPAL 000
SYSTEM INFO	R.E.T.R 5 ▼
BACKUP DATA (USB)	AUTO KEY LOCK (SEC) NUNCA ▼
BACKUP LOG (USB)	LIMPIAR HDD HDD-0 ▼
	REIN. DE EQUIPO RENDIR
	NUMERO DE CONTROL 000
	REMOTO
	TIPO DE COM. RS485
	FORMATO DE VIDEO NTSC
	VERSIÓN 1010-1005-1006-1007
SALIDA	

- 1) VELOC. DE COM.
Programa los baudios de velocidad del DVR (2400 / 4800 / 9600 / 19200 / 38400 / 57600 / 115200).
- 2) ID PRINCIPAL
Establezca la ID del DVR (000 ~ 254).
- 3) R.E.T.R
Seleccione el tiempo de espera tras el que se activará la función R.E.T.R. (3/5/10/30).
- 4) AUTO KEY LOCK(SEC)
Configure el tiempo de espera en segundo tras el cual se activará la función del bloqueo de teclado (NUNCA/30/60/120).
- 5) LIMPIAR HDD
Seleccione el HDD que desee eliminar y haga clic en "SI" para confirmar o "NO" para cancelar.
Se recomienda que elimine todos los datos del disco duro cuando:
 - Es la primera que utiliza este DVR para asegurarse de que los datos grabados no se mezclen con otros datos guardados anteriormente en el mismo disco duro.
 - El firmware del DVR se actualiza para que el sistema funcione con mayor estabilidad. Antes de eliminar todos los datos del HDD, recuerde realizar una copia de seguridad de los vídeos.
 - La fecha y hora del DVR se modifiquen accidentalmente cuando se active la función de grabación. De lo contrario, los datos grabados estarán desordenados y no podrá encontrar dichos archivos a través de la búsqueda por tiempo.
- 6) REIN. DE EQUIPO
Pulse "RENDIR", y seleccione "SI" para confirmación o "NO" para cancelación. El DVR se reiniciará después de la restauración.
- 7) NUMERO DE CONTROL REMOTO
Esta función está disponible cuando los usuarios necesitan controlar dos o más DVRs con el mismo mando a distancia de IR. La configuración de la ID se utiliza para identificar el DVR que será controlado por el mando a distancia. Lea el manual de usuario del mando a distancia para más detalles.
- 8) TIPO DE COM.
Aquí se muestra el número de serie del DVR (RS-485).
- 9) FORMATO DE VIDEO
Aquí se muestra información acerca del formato de vídeo del DVR (NTSC/PAL).
- 10) VERSIÓN
Aquí se muestra información sobre la versión del firmware.

5.2.4 RESPALDO POR USB

Inserte una unidad flash USB compatible en el puerto USB del panel frontal.

Nota: Antes de utilizar la unidad flash USB, utilice su PC para formatear la unidad flash USB con el formato FAT32. Para la lista de unidades flash USB compatibles, consulte al "APÉNDICE 6 LISTA DE UNIDADES FLASH USB COMPATIBLES" en la página 66.

SISTEMA		
ACCOUNT	FECHA DE EMPIEZO	2009/NOV/19
TOOLS	TIEMPO INICIAL	08:30:21
SYSTEM INFO	FECHA DE TERMINO	2009/NOV/19
BACKUP DATA (USB)	TIEMPO FINAL	17:59:29
BACKUP LOG (USB)	CANAL	TODO ▼
	DISCO DURO	TODOS LOS HDD ▼
	RESPALDO	RENDIR
	TAMAÑO REQUERIDO: 554MB	RENDIR
SALIDA	TAMAÑO QUEDADO: 3788.0MB	

- 1) FECHA DE EMPIEZO/TIEMPO INICIAL
Seleccione la fecha y hora de inicio.
- 2) FECHA DE TERMINO/TIEMPO FINAL
Seleccione la fecha y hora de finalización.
- 3) CANAL
Haga clic para seleccionar el canal(es).
- 4) DISCO DURO
Seleccione el disco duro que contenga los datos de vídeo que necesite o seleccione "TODOS LOS HDD".
- 5) RESPALDO
Haga clic en "RENDIR" para iniciar la copia de seguridad.
- 6) TAMAÑO REQUERIDO
Para conocer el tamaño esperado de la copia de seguridad del vídeo antes de realizarla, haga en "RENDIR" para iniciar el cálculo.

Reproducción de vídeo en el ordenador

El archivo de la copia de seguridad está en un formato único de vídeo por motivos de seguridad y solo puede utilizar nuestro propio reproductor para reproducirlo.

Para reproducir la copia de seguridad de vídeo en su ordenador:

Paso 1: Introduzca la unidad flash USB con los datos grabados en su ordenador.

Nota: Los sistemas operativos compatibles son Windows 7, Vista & XP.

Paso 2: Localice el programa "PLAYER.EXE" en la unidad flash USB y haga doble clic sobre el mismo para instalarlo.

Nota: "PLAYER.EXE" también se puede descargar desde la web www.surveillance-download.com/user/c700.swf.

Paso 3: Ejecute el programa, *VideoPlayer*, y navegue hasta donde haya guardado los datos grabados.

Paso 4: Seleccione el archivo que desee reproducir.

Conversión del formato de archivo a AVI:

Para convertir el formato de archivo de vídeo a AVI, haga clic en “AVI” desde el panel de reproducción para iniciar la conversión del archivo.

Nota: El audio grabado (su hubiera) será eliminado cuando el formato de archivo se convierta a AVI.

Nota: Si el vídeo de la copia de seguridad incluye datos de múltiples canales, haga clic sobre el canal específico para que esta función funcione correctamente.



5.2.5 RESPALDO DE LO (USB)

Esta función se utiliza para realizar la copia de seguridad del registro de evento.

Inserte una unidad flash USB compatible en el puerto USB del panel frontal.

Nota: Antes de utilizar la unidad flash USB, utilice su PC para formatear la unidad flash USB con el formato FAT32. Para la lista de unidades flash USB compatibles, consulte al “APÉNDICE 6 LISTA DE UNIDADES FLASH USB COMPATIBLES” en la página 66.

SISTEMA	
ACCOUNT	FECHA DE EMPIEZO 2009/NOV/19
TOOLS	TIEMPO INICIAL 08:30:21
SYSTEM INFO	FECHA DE TERMINO 2009/NOV/19
BACKUP DATA (USB)	TIEMPO FINAL 17:59:29
BACKUP LOG (USB)	CANAL TODO ▼
	DATA TYPE 3 SELECTED ▲
	<input type="checkbox"/> TODO
	<input checked="" type="checkbox"/> MANUAL ▲
	<input checked="" type="checkbox"/> MOVIMIENTO
	<input checked="" type="checkbox"/> ALARMA
	<input type="checkbox"/> SISTEMA
	<input type="checkbox"/> TEMPORIZADOR ▼
	RESPALDO RENDIR
SALIDA	

1) FECHA DE EMPIEZO/TIEMPO INICIAL

Seleccione la fecha y hora de inicio.

2) FECHA DE TERMINO/TIEMPO

Seleccione la fecha y hora de finalización.

3) CANAL

Haga clic para seleccionar el canal(es).

4) DATA TYPE

Haga clic en “CONFIGURAR” para seleccionar el tipo de evento que desee: MANUAL / MOVIMIENTO / ALARMA / TEMP. DE SISTEMA / DETECCIÓN HUMANA / FLUJO DE ENTRADA / FLUJO DE SALIDA / BARRERA VIRTUAL / UNIDIRECCIONAL / CAMBIO DE ESCENA o seleccione “TODOS” para elegir todos los tipos de evento.

5) RESPALDO

Haga clic en “RENDIR” para iniciar la copia de seguridad. Verá un archivo de registro (.csv) en la unidad flash. Puede abrirlo con cualquier editor de texto, como NotePad.

5.3 INFORMACIÓN DE EVENTO

5.3.1 BUSQ. RAPIDA

INFORMACION DE EVENTO																																											
QUICK SEARCH	DISCO DURO TODOS LOS HDD ▼																																										
EVENT SEARCH	CANAL 2 SELECTED ▼																																										
INFO DE DISCO																																											
EVENT LOG																																											
<div style="display: flex; justify-content: space-around;"> 2009 NOV </div> <table border="1" style="width: 100%; text-align: center;"> <thead> <tr> <th>DOM</th> <th>LUN</th> <th>MAR</th> <th>MIE</th> <th>JUE</th> <th>VIE</th> <th>SAB</th> </tr> </thead> <tbody> <tr> <td>1</td> <td>2</td> <td>3</td> <td>4</td> <td>5</td> <td>6</td> <td>7</td> </tr> <tr> <td>8</td> <td>9</td> <td>10</td> <td>11</td> <td>12</td> <td>13</td> <td>14</td> </tr> <tr> <td>15</td> <td>16</td> <td>17</td> <td>18</td> <td>19</td> <td>20</td> <td>21</td> </tr> <tr> <td>22</td> <td style="background-color: #cccccc;">23</td> <td>24</td> <td>25</td> <td>26</td> <td>27</td> <td>28</td> </tr> <tr> <td>29</td> <td>30</td> <td></td> <td></td> <td></td> <td></td> <td></td> </tr> </tbody> </table>		DOM	LUN	MAR	MIE	JUE	VIE	SAB	1	2	3	4	5	6	7	8	9	10	11	12	13	14	15	16	17	18	19	20	21	22	23	24	25	26	27	28	29	30					
DOM	LUN	MAR	MIE	JUE	VIE	SAB																																					
1	2	3	4	5	6	7																																					
8	9	10	11	12	13	14																																					
15	16	17	18	19	20	21																																					
22	23	24	25	26	27	28																																					
29	30																																										
SALIDA	15 : 20 RENDIR																																										

Paso 1: Seleccione el disco duro y el canal en el que se encuentre los datos del vídeo que desea buscar.

Paso 2: Seleccione el año y el mes en el que se encuentran los datos del vídeo que desea buscar en el calendario y se destacarán las fechas con datos grabados.

Nota: Para seleccionar el año y el mes, mueva su ratón por la barra de visualización. A continuación, haga clic y manténgalo pulsado para arrastrarlo hacia arriba o hacia abajo.

Paso 3: Seleccione la fecha que desee en el calendario y la hora con los datos grabados se destacará en la misma barra de escala.

Paso 4: Para reproducir inmediatamente el clip de vídeo, haga clic en "RENDIR".

Para seleccionar la hora de inicio de la reproducción de vídeo, mueva el cursor del ratón hacia la hora destacada y haga clic para confirmar la hora si la hora visualizada abajo es la hora deseada. La reproducción de vídeo estará activada cuando confirme la hora.

Nota: Para el funcionamiento de la reproducción de vídeo, consulte "4,4 Reproducción" en la página 14.

5.3.2 BUSQ. EVENTO

INFORMACION DE EVENTO	
QUICK SEARCH	FECHA 2009/NOV/19
EVENT SEARCH	TIEMPO 16:13:16
INFO DE DISCO	CANAL 1 ▼
EVENT LOG	DISCO DURO TODOS LOS HDD ▼
	TIPO DE ENVENTO MOVIMIENTO ▼
	BÚSQUEDA INICIAR
SALIDA	

1) FECHA/TIEMPO

Seleccione el periodo de tiempo específico que desee buscar.

2) CANAL

Seleccione el canal de vídeo que desee buscar.

3) DISCO DURO

Seleccione el disco duro en el que incluirá los datos de vídeo que desee buscar o seleccione "TODOS LOS HDD".

4) TIPO DE EVENTO

Seleccione el tipo de evento que desee buscar: MOVIMIENTO/ALARMA/DETECCIÓN HUMANA/CIRCULACIÓN ENTRANTE/CIRCULACIÓN SALIENTE/BARRERA VIRTUAL/ UNIDIRECCIONAL/CAMBIO DE ESCENA. O seleccione "ALL" para seleccionar todos los eventos.

5) BÚSQUEDA

Haga clic en "INICIAR" para comenzar la búsqueda y reproducción de datos de vídeo inmediatamente.

5.3.3 INFO DE DISCO

Puede comprobar la capacidad restante del HDD conectado en este documento.

INFORMACION DE EVENTO									
QUICK SEARCH EVENT SEARCH INFO DE DISCO EVENT LOG	NUMBER	MODEL	TEMP.	SIZE	FREE	FORMAT TIME	SERIAL NUMBER	F.W.	
	HDD-0	ST31000526SV	46	890.562GB	864.832GB	2011/DIC/13 18:18:53	9V0DN5WS	ST31000526SV	
SALIDA									

5.3.4 LOG EVENTO

Puede marcar todos los eventos del sistema (SISTEMA) y los registros de la copia de seg. (RESPALDO), así como eliminar todos las grabaciones de registro.

INFORMACION DE EVENTO			
QUICK SEARCH EVENT SEARCH INFO DE DISCO EVENT LOG	SISTEMA	RESPALDO	
	EVENTO	TIEMPO	COMMENT
	DESB. DE TEC.	2009/NOV/19 15:49:07	
	PÉRDIDA VÍDEO	2009/NOV/19 15:32:05	04
	PODER ENC.	2009/NOV/19 15:32:02	
			PREV PROXIMO CLEAN
SALIDA			

5.4 CONFIGURACIÓN AVANZADA**5.4.1 CÁMARA**

CONFIGURACION AVANZADO												
CÁMARA DETECCIÓN ALERTA RED DESPLIEGUE GRABACIÓN DEVICES DCCS IVS NOTIFICAR	CH1	CH2	CH3	CH4	CH5	CH6	CH7	CH8	CH9	CH10	CH11	◀ ▶
	BRIGHTNESS										128	
	CONT.										128	
	SAT.										128	
	TONO										128	
	COV.										APAG.	
	GRAB.										ENC.	
	TEXTO DE LA CAMARA										CH1	
SALIDA												

1) BRIGHTNESS/CONT./SAT./TONO

Haga clic en el valor actual para ajustar manualmente el brillo/contraste/saturación/tono de cada canal.

2) COV.

Seleccione esta opción si desea ocultar el canal seleccionado durante la grabación (ENC./APAG.). Cuando se active esta función, las letras "COV." se mostrarán en pantalla del canal.

Nota: Para ocultar la palabra "COV." Cuando esta función esté activada, vaya a "MOSTRAR" y configure la "MOSTRAR COV." a "APAG.". Para más información, consulte "5.4.5 DESPLIEGUE" en la página 29.

3) GRAB.

Seleccione esta opción si desea activar la grabación del canal seleccionado (ENC./APAG.).

Nota: Cuando esta función esté desactivada, no se activarán ninguna grabación manual, por evento o por temporizador incluso si alguno de estas tres funciones de grabación esté configurado "ENC.".

4) TEXTO DE LA CAMARA

Haga clic en la columna del título del canal para modificar el título del canal (hasta 12 caracteres). El título predeterminado es el número de la cámara.

5.4.2 DETECCIÓN

CONFIGURACION AVANZADO												
CÁMARA	CH1	CH2	CH3	CH4	CH5	CH6	CH7	CH8	CH9	CH10	CH11	◀ ▶
DETECCIÓN	LS										07	
ALERTA	ES										03	
RED	TS										02	
DESPLIEGUE	MOVIMIENTO										APAG.	
GRABACIÓN	ALARMA										APAG.	
DEVICES	AREA										EDITAR	
DCCS												
IVS												
NOTIFICAR												
SALIDA												

1) LS (Nivel de sensibilidad)

"LS" sirve para configurar la sensibilidad al comparar dos imágenes diferentes. Cuanto menor es el valor, mayor será la sensibilidad de la detección de movimiento. El valor de mayor sensibilidad corresponde al 00 y el de menor al 15. El valor por defecto es el 07.

2) ES (Sensibilidad Espacial)

"ES" sirve para configurar la sensibilidad al detectar el tamaño de un objeto (el número de electrodos) en la pantalla. Cuanto menor es el valor, mayor será la sensibilidad de la detección de movimiento.

El valor de mayor sensibilidad corresponde al 00 y el de menor al 15. El valor por defecto es el 03.

Nota: La configuración predeterminada de la Sensibilidad Espacial es 03 lo que significa que puede detectarse un objeto que ocupe más de 3 cuadros con lo que el sistema se disparará. Por ello, el valor de la Sensibilidad Espacial ha de ser inferior al número de cuadros que se establezca en el área de detección de movimiento.

3) TS (Tiempo de sensibilidad)

"TS" sirve para configurar la sensibilidad sobre el tiempo que permanece un objeto en el área de detección hasta activar la grabación. Cuanto menor es el valor, mayor será la sensibilidad de la detección de movimiento.

El valor de mayor sensibilidad corresponde al 00 y el de menor al 15. El valor por defecto es el 02.

4) MOVIMIENTO

Seleccione esta opción si desea activar la función de detección de movimiento en el canal seleccionado (ENC./APAG.).

5) ALARMA

Seleccione N.C./N.O dependiendo de sus necesidades de instalación. El valor por defecto para la alarma es APAG.

6) AREA

Haga clic en "EDITAR" para programar el área de detección de movimiento.

Existen rejillas de 16 x 12 por cámara en todos los canales. Los bloques rosados representan un área que no está siendo detectada, mientras que los bloques transparentes son áreas detectadas.

5.4.3 ALERTA

CONFIGURACION AVANZADO		
CÁMARA	ALERTA EXTERNO.	ENC.
DETECCIÓN	ALERTA INTERNO	APAG.
ALERTA	SONIDO DE TECLA	ENC.
RED	SONIDO VPER.	ENC.
DESPLIEGUE	SONIDO DETEC.	ENC.
GRABACIÓN	SONIDO ALARMA	ENC.
DEVICES	ALARMA DE HDD	ENC.
DCCS	DURACION DE ALARMA	5 ▼
IVS	HDD CASI LLENADO	5 ▼
NOTIFY	HDD OVERHEAT ALERT (°C)	60 ▼
SALIDA		

1) ALERTA EXTERNO.

Seleccione esta opción para activar o desactivar el sonido al activarse una alarma externa (ENC./APAG.).

2) ALERTA INTERNO

Seleccione esta opción para activar o desactivar (ENC./APAG.) el sonido de los altavoces internos: SONIDO CONTRASEÑA, SONIDO PÉRDIDA DE VÍDEO, SONIDO DETECCIÓN, SONIDO ALARMA y SONIDO DISCO DURO.

Nota: Si la opción está "APAG.", los elementos 3) a 7) se desactivarán también aunque se encuentren activados.

3) SONIDO DE TECLA

Seleccione esta opción para activar o desactivar el sonido al pulsar los botones del panel frontal (ENC./APAG.).

4) SONIDO VPER.

Seleccione esta opción para activar o desactivar el sonido al activarse una pérdida de vídeo (ENC./APAG.).

5) SONIDO DETEC.

Seleccione esta opción para activar o desactivar el sonido al activarse una alarma de movimiento (ENC./APAG.).

6) SONIDO ALARMA

Seleccione esta opción para activar o desactivar el sonido al activarse una alarma interna (ENC./APAG.).

7) ALARMA DE HDD

Selecciónelo para activar o desactivar el sonido (ENC./APAG.) cuando la capacidad restante del HDD llegue al valor estimado en "HDD CASI LLENO (GB)".

8) DURACION DE ALARMA

Seleccione la duración del timbre de la alarma en segundos (5/10/20/40).

9) HDD CASI LLENADO

Si el sonido del HDD está activado, seleccione la duración de los avisos de sonido cuando la capacidad disponible en el disco duro sea de 5/10/15/20 GB.

10) HDD OVERHEAT ALERT (°C)

Seleccione la alerta de temperatura para que su disco duro tenga en ACCOUNT el posible sobrecalentamiento de su disco duro.

5.4.4 RED

RED

➤ ESTÁTICO

CONFIGURACION AVANZADO																																					
CÁMARA DETECCIÓN ALERTA RED DESPLIEGUE GRABACIÓN DEVICES DCCS IVS NOTIFY	<table border="1"> <tr> <td>WAN</td> <td>FTP</td> <td>E-MAIL</td> <td>DDNS</td> </tr> <tr> <td>TIPO DE RED</td> <td colspan="3">ESTÁTICO ▼</td> </tr> <tr> <td>IP</td> <td colspan="3">192.168.001.010</td> </tr> <tr> <td>PUERTA DE ENLACE</td> <td colspan="3">192.168.001.254</td> </tr> <tr> <td>MASCARA DE RED</td> <td colspan="3">255.255.255.000</td> </tr> <tr> <td>PRIMER DNS</td> <td colspan="3">168.095.001.001</td> </tr> <tr> <td>SEGUNDO DNS</td> <td colspan="3">139.175.055.244</td> </tr> <tr> <td>PUERTA</td> <td colspan="3">0080</td> </tr> <tr> <td colspan="4">APLICAR</td> </tr> </table>	WAN	FTP	E-MAIL	DDNS	TIPO DE RED	ESTÁTICO ▼			IP	192.168.001.010			PUERTA DE ENLACE	192.168.001.254			MASCARA DE RED	255.255.255.000			PRIMER DNS	168.095.001.001			SEGUNDO DNS	139.175.055.244			PUERTA	0080			APLICAR			
WAN	FTP	E-MAIL	DDNS																																		
TIPO DE RED	ESTÁTICO ▼																																				
IP	192.168.001.010																																				
PUERTA DE ENLACE	192.168.001.254																																				
MASCARA DE RED	255.255.255.000																																				
PRIMER DNS	168.095.001.001																																				
SEGUNDO DNS	139.175.055.244																																				
PUERTA	0080																																				
APLICAR																																					
SALIDA	MAC: 00:0E:53:EC:A7:B4																																				

1) TIPO DE RED

Seleccione el tipo de red STATIC y configure toda la información necesaria en el DVR.

2) INFORMACIÓN DE RED (IP/PUERTA DE ENLACE/MASCARA DE RED)

Introduzca toda la información de red que le suministre su proveedor de servicios de Internet.

3) DNS (PRIMER DNS/SEGUNDO DNS)

Introduzca la dirección IP del servidor de nombres de dominio que le ha entregado su proveedor de servicios de Internet).

4) PUERTA

El número válido está comprendido entre el 1 y el 9999. El valor predeterminado es 80.

Generalmente, el puerto TCP utilizado por HTTP es el 80. Sin embargo, en algunos casos es mejor modificar el número de puerto para mejorar la flexibilidad o la seguridad.

➤ PPPOE

Nota: Cuando se haya completado la configuración PPPOE, vaya a "DDNS" para configurar el servicio DDNS.

CONFIGURACION AVANZADO																																									
CÁMARA DETECCIÓN ALERTA RED DESPLIEGUE GRABACIÓN DEVICES DCCS IVS NOTIFY	<table border="1"> <tr> <td>WAN</td> <td>FTP</td> <td>E-MAIL</td> <td>DDNS</td> </tr> <tr> <td>TIPO DE RED</td> <td colspan="3">PPPOE ▼</td> </tr> <tr> <td>IP</td> <td colspan="3">192.168.001.010</td> </tr> <tr> <td>PUERTA DE ENLACE</td> <td colspan="3">192.168.001.254</td> </tr> <tr> <td>MASCARA DE RED</td> <td colspan="3">255.255.255.000</td> </tr> <tr> <td>PRIMER DNS</td> <td colspan="3">168.095.001.001</td> </tr> <tr> <td>SEGUNDO DNS</td> <td colspan="3">139.175.055.244</td> </tr> <tr> <td>PUERTA</td> <td colspan="3">0080</td> </tr> <tr> <td>USUARIO</td> <td colspan="3">APAG.ICE</td> </tr> <tr> <td>CONTRASEÑA</td> <td colspan="3">●●●●●●</td> </tr> </table>	WAN	FTP	E-MAIL	DDNS	TIPO DE RED	PPPOE ▼			IP	192.168.001.010			PUERTA DE ENLACE	192.168.001.254			MASCARA DE RED	255.255.255.000			PRIMER DNS	168.095.001.001			SEGUNDO DNS	139.175.055.244			PUERTA	0080			USUARIO	APAG.ICE			CONTRASEÑA	●●●●●●		
WAN	FTP	E-MAIL	DDNS																																						
TIPO DE RED	PPPOE ▼																																								
IP	192.168.001.010																																								
PUERTA DE ENLACE	192.168.001.254																																								
MASCARA DE RED	255.255.255.000																																								
PRIMER DNS	168.095.001.001																																								
SEGUNDO DNS	139.175.055.244																																								
PUERTA	0080																																								
USUARIO	APAG.ICE																																								
CONTRASEÑA	●●●●●●																																								
SALIDA	MAC: 00:0E:53:EC:A7:B4																																								

1) TIPO DE RED

Seleccione el tipo de red PPPOE y configure toda la información necesaria en el DVR.

2) DNS (PRIMER DNS/SEGUNDO DNS)

Introduzca la dirección IP del servidor de nombres de dominio que le ha entregado su proveedor de servicios de Internet).

3) PUERTA

El número válido está comprendido entre el 1 y el 9999. El valor predeterminado es 80.

Generalmente, el puerto TCP utilizado por HTTP es el 80. Sin embargo, en algunos casos es mejor modificar el número de puerto para mejorar la flexibilidad o la seguridad.

4) CONTRASEÑA

Configure el "username" y el "password" suministrados por su proveedor de servicios de Internet.

➤ **DHCP**

Nota: Cuando se haya completado la configuración DHCP, vaya a "DDNS" para configurar el servicio DDNS.

CONFIGURACION AVANZADO	
CÁMARA DETECCIÓN ALERTA RED DESPLIEGUE GRABACIÓN DEVICES DCCS IVS NOTIFY	WAN FTP E-MAIL DDNS
	TIPO DE RED DHCP ▼
	IP 192.168.001.010
	PUERTA DE ENLACE 192.168.001.254
	MASCARA DE RED 255.255.255.000
	PRIMER DNS 168.095.001.001
	SEGUNDO DNS 139.175.055.244
	PUERTA 0080
	SALIDA MAC: 00:0E:53:EC:A7:B4

1) TIPO DE RED

Seleccione el tipo de red DHCP.

2) DNS (PRIMER DNS/SEGUNDO DNS)

Introduzca la dirección IP del servidor de nombres de dominio que le ha entregado su proveedor de servicios de Internet).

3) PUERTA

El número válido está comprendido entre el 1 y el 9999. El valor predeterminado es 80.

Generalmente, el puerto TCP utilizado por HTTP es el 80. Sin embargo, en algunos casos es mejor modificar el número de puerto para mejorar la flexibilidad o la seguridad.

FTP

Cuando esta función esté activada y ocurra un evento, un archivo html incluyendo un enlace será enviado a la página web FTP especificada. Haga clic en el enlace para acceder a este DVR y comprobar la visualización del evento.

CONFIGURACION AVANZADO	
CÁMARA DETECCIÓN ALERTA RED DESPLIEGUE GRABACIÓN DEVICES DCCS IVS NOTIFY	WAN FTP E-MAIL DDNS
	ALERTA POR FTP ENC.
	USUARIO MANAGER
	CONTRASEÑA ●●●●●●
	SERVIDOR 192.168.2.32
	PUERTA 0021
	DIRECTORIO UPLOAD
	SALIDA

E-MAIL

Cuando esta función esté activada y ocurra un evento, un archivo html incluyendo un enlace será enviado al correo electrónico especificado. Haga clic en el enlace para acceder a este DVR y comprobar la visualización del evento.

CONFIGURACION AVANZADO			
CÁMARA	WAN	FTP	E-MAIL
DETECCIÓN	ALERTA POR E		ENC.
ALERTA	SERVIDOR SMTP		SMTP.GMAIL.COM
RED	PUERTA		465
DESPLIEGUE	DESDE MAIL		MANAGER
GRABACIÓN	ENCRIPCIÓN SSL		ENC.
DEVICES	VERIFIQUE SU		ENC.
DCCS	CONTRASEÑA		
IVS	USUARIO		MANAGER
NOTIFY	CONTRASEÑA		●●●●●●
	RECEPTOR		AÑADIR
SALIDA			

1) ALERTA POR E

Seleccione “ENC.” para activar esta función o “APAG.” para desactivar esta función.

2) SERVIDOR SMTP

Entre la dirección del servidor SMTP proporcionado desde su servidor del sistema e-mail.

3) PUERTA

Introduzca el número de puerto proporcionado desde su servidor del sistema e-mail. Si deja en blanco esta columna, el servidor de email utilizará el puerto 25 para enviar los correos electrónicos.

4) DESDE MAIL

Introduzca el nombre de emisor del email.

5) ENCRIPCIÓN SSL

Seleccione “ENC.” si su servidor e-mail está utilizando la codificación SSL para proteger el contenido de sus correos electrónicos contra el acceso no autorizado.

6) VERIFIQUE SU CONTRASEÑA

Se requiere que algunos servidores de correo verifiquen la clave. Entre el “nombre del usuario” y “contraseña”.

7) USUARIO/CONTRASEÑA

Introduzca el “nombre de usuario” y la “contraseña” cuando “VERIFICAR COTNRASEÑA” está configurado en “ENC.”.

8) RECEPTOR

Seleccione “CONFIGURACIÓN” para añadir hasta 15 correos electrónicos de los destinatarios asignados.

DDNS

Neesita configurar adicionalmente la DDNS cuando el tipo de su red sea PPOE o DHCP.

Tenemos nuestros propios servidores DDNS para realizar una rápida configuración del servicio DDNS. No necesitará aplicar de forma adicional un servicio DNS.

- Para utilizar nuestro propio servidor DDNS, seleccione “eagleeyes” en “NOMBRE DEL SISTEMA”.
- El nombre del host predeterminado es la dirección MAC del DVR.

Anote a continuación la dirección completa en el campo “DIRECCIÓN DEL HOST PRINCIPAL”, tal y como *MAC000E53ECA7B4.ddns.eagleeyes.tw*. Ésta es la dirección IP predeterminada utilizada para acceder a su DVR de forma remota.

Nota: Utilice al menos la dirección predeterminada para acceder a su DVR de forma remota la primera vez. Esto es para asegurar que nuestro servidor DDNS haya registrado su DVR. A continuación, tendrá que modificar el nombre del host con un nombre con más significado para poder memorizarlo más adelante.

- (Opcional) Introduzca su dirección de correo electrónico para recibir nuestro aviso del servidor DDNS si hubiera alguno.

Nota: Si desea solicitar de forma adicional un servicio DDNS en lugar de utilizar el nuestro, consulte www.surveillance-download.com/user/CMS.pdf y compruebe el "Apéndice 2" para más detalles.

CONFIGURACION AVANZADO	
CÁMARA	WAN FTP E-MAIL DDNS
DETECCIÓN	DDNS
ALERTA	ENC.
RED	NOMBRE DE SISTEMA eagleeyes ▼
DESPLIEGUE	NOMBRE DE EQUIPO MAC000E53ECA7B4
GRABACIÓN	EMAIL VACIO
DEVICES	
DCCS	
IVS	
NOTIFY	
	DIRECCIÓN ACTUAL DEL EQUIPO
SALIDA	MAC000E53ECA7B4.ddns.eagleeyes.tw

5.4.5 MOSTRAR

CONFIGURACION AVANZADO	
CÁMARA	DURA DE PANTALLA COMPLETA 03 ▼
DETECCIÓN	DURA DE CUADRANTE 03 ▼
ALERTA	DURACIÓN SALIDA CALL 03 ▼
RED	ENCUBIERTO DE DESPLIEGUE ENC.
DESPLIEGUE	MODO DE DESPLIEGUE DE HDD REMAINING SIZE ▼
GRABACIÓN	DISPLAY OUTPUT AUTO ▼
DEVICES	
DCCS	
IVS	
NOTIFY	
SALIDA	

1) DURA DE PANTALLA COMPLETA

Seleccione la duración de la permanencia de la pantalla completa en segundos (03/05/10/15).

2) DURA DE CUADRANTE

Seleccione la duración de la permanencia de la pantalla cuádruple en segundos (03/05/10/15).

3) DURACIÓN SALIDA CALL

Seleccione la duración en segundos de la función CALL monitor (03/05/10/15).

4) ENCUBIERTO DE DESPLIEGUE

Seleccione "Activar" u "Desactivar" para mostrar u ocultar la palabra "COV" cuando la grabación de cubierta esté activada en "CÁMARA".

5) MODO DE DESPLIEGUE DE HDD

Seleccione "REMAININ SIZE" para mostrar la capacidad restante del HDD en GB para la grabación, "REMAINING TIME" para mostrar el tiempo restante de grabación o "DÍAS GUARDADOS" para mostrar cuantos datos de grabación se han guardado en un día.

6) DISPLAY OUTPUT

Seleccione la resolución de la pantalla que desee. Las tres opciones disponibles son las siguientes:

- AUTOMÁTICO (Predet.)
- 1920 x 1080
- 1024 x 768

Nota: Para obtener la mejor calidad de imagen en su monitor, asegúrese de que (1) la resolución seleccionada de salida de vídeo del DVR es compatible con su monitor y (2) que la configuración de salida del monitor LCD y del DVR sean la misma.

Si la imagen no se posiciona o reduce correctamente, diríjase al menú de su monitor para ajustar apropiadamente. Para más información, consulte el manual del usuario de su monitor.

5.4.6 GRABACION

Nota: No modifique la fecha o la hora de su DVR después de que haya activado la función de grabación. De lo contrario, los datos grabados estarán desordenados y no podrá encontrar dichos archivos a través de la búsqueda por tiempo. Si los usuarios modifican la fecha o la hora accidentalmente cuando la función de grabación esté activada, se recomienda que elimine todos los datos del disco duro y comience a grabar de nuevo.

CONFIGURACION AVANZADO		
CÁMARA	GRAB. MANUAL HABIL.	ENC.
DETECCIÓN	GRAB. POR EVENTOS HABIL.	ENC.
ALERTA	GRABACIONPOR TIEMPO	ENC.
RED	GRAB. PRE ALARM	ENC.
DESPLIEGUE	SOBRE ESCRIBIR	ENC.
GRABACIÓN	EVENT RECORD ALL CHANNEL	OFF
DISPOSITIVOS	KEEP DATA LIMIT (DAYS)	APAG. ▼
DCCS	RECORD CONFIG	AÑADIR
IVS		
NOTIFY		
SALIDA		

- 1) GRAB. MANUAL HABIL.
ENC./APAG. la función de grabación manual.
- 2) GRAB. POR EVENTOS HABIL.
ENC./APAG. la función de grabación por eventos.
- 3) GRABACIONPOR TIEMPO
ENC./APAG. la función de grabación temporizada.
- 4) GRAB. PRE ALARM
Seleccione esta opción para activar o desactivar la función de pre alarma (ENC./APAG.).
Cuando las funciones de pre-alarma y de grabación por eventos estén activadas, el DVR grabará un archivo de 8 MB antes de que un evento de disparo por alarma o por movimiento sea activado.
- 5) SOBRE ESCRIBIR
Seleccione "ENC." para sobrescribir los datos grabados en su disco duro cuando esté lleno. Cuando esta función esté activada y el disco duro esté lleno, el DVR eliminará sin previo aviso 8 GB de las grabaciones más antiguas para seguir grabando.
- 6) EVENT RECORD All CHANNEL
Seleccione para grabar todos los canales (ENC.) o grabe solo el canal con un evento (APAG.) para cualquier evento.
- 7) KEEP DATA LIMITS (DAYS)
Asigne el número máximo de días de grabación de 01 a 31 tras los cuales todos los datos de grabación serán eliminados o seleccione "APAG." para desactivar esta función.
- 8) RECORD CONFIG
Haga clic en "CONFIGURAR" para entrar en la página de configuración individualmente para la grabación manual, la grabación de evento y la grabación por temporizador.
Para más información, consulte "5.1.1 GENERAL" en la página 17.

5.4.7 DISPOSITIVOS

CONFIGURACION AVANZADO													
CÁMARA DETECCIÓN ALERTA RED DESPLIEGUE GRABACIÓN DEVICES DCCS IVS NOTIFY	CH1	CH2	CH3	CH4	CH5	CH6	CH7	CH8	CH9	CH10	CH11	◀ ▶	
	DISPOSITIVO							PTZ	▼				
	IDENTIFICACIÓN							00					
	PROTOCOLO							NORMAL	▼				
	TARIFA							2400	▼				
SALIDA													

1) DISPOSITIVO

Para la cámara PTZ, seleccione "PTZ".

Para una cámara con control de las lentes de zoom:

El DVR la detectará automáticamente y mostrará su número de modelo aquí.

Para configurar los parámetros de una cámara con control de las lentes del zoom, consulte "5.4.8 DCCS" en la página 32. Diversas cámaras de control de lentes del zoom pueden tener diferentes configuraciones de los parámetros. Para obtener más detalles, consulte el manual de usuario.

2) IDENTIFICACIÓN

Haga clic en el valor actual para configurar el número de la ID (0 ~ 255) de la cámara PTZ conectada si fuera necesario.

Asegúrese de que la ID configurada de la cámara sea la misma que la configurada aquí. De lo contrario, el DVR no podrá controlar el dispositivo.

Nota: Para conocer la ID predeterminada de la cámara PTZ, consulte su manual de usuario.

3) PROTOCOLO

Seleccione NORMAL (nuestro protocolo), protocolo P-D (PELCO-D) o protocolo P-P (PELCO-P).

4) TARIFA

Seleccione la velocidad de baudio de la cámara PTZ conectada (2400/4800/9600/19200/38400/57600/115200). Asegúrese de que la configuración de la velocidad de baudio de la cámara sea la misma que la configurada aquí. De lo contrario, el DVR no podrá controlar el dispositivo.

Nota: Para conocer la velocidad de baudio de la cámara PTZ, consulte su manual de usuario.

5.4.8 DCCS

Nota: DCCS solo está admitido para el CH1. Asegúrese de que ha conectado una cámara con capacidad DCCS al canal del vídeo CH1 y que vea "👁" en la barra de estado del canal.

CONFIGURACION AVANZADO													
CÁMARA DETECCIÓN ALERTA RED DESPLIEGUE GRABACIÓN DEVICES DCCS IVS NOTIFY	CH1	CH2	CH3	CH4	CH5	CH6	CH7	CH8	CH9	CH10	CH11	◀ ▶	
	DIAGNÓSTICO							INICIAR					
	MENU							AÑADIR					
	DISPOSITIVO							AVK523					
	CONNECTION							OK					
SALIDA													

1) DIAGNÓSTICO

Haga clic en "INICIAR" para comenzar a examinar la transmisión de la señal DCCS entre el DVR y la cámara. El resultado se mostrará en "CONEXIÓN".

2) MENU

Haga clic en "AÑADIR" para configurar la cámara de control de las lentes del zoom.

Diversas cámaras de control de lentes del zoom pueden tener diferentes configuraciones de los parámetros.

Para obtener más detalles, consulte el manual de usuario.

Nota: Mientras configura los parámetros de la cámara, el DVR pasará al correspondiente canal para que pueda previsualizar los efectos de los ajustes.

3) DISPOSITIVO

Aquí se muestra el número del modelo de la cámara.

4) CONNECTION

Aquí se muestra el resultado del examen de la transmisión de la señal DCCS entre el DVR y la cámara. El mensaje es el siguiente:

MENSAJE MOSTRADO	SIGNIFICADO
COMPROBACIÓN	El DVR está comprobando la transmisión de la señal DCCS entre el DVR y la cámara.
OK	La transmisión de la señal es correcta y la función DCCS está funcionando adecuadamente.
FALLA	La transmisión de la señal es demasiado débil o no está disponible para que la función DCCS funcione adecuadamente.

5.4.9 IVS

Nota: Antes de utilizar la función IVS, asegúrese de que la función de grabación de event oesté activada en su DVR.

IVS, Vigilancia de Vídeo Inteligente, es una aplicación avanzada, precisa e inteligente para la detección de movimiento. Puede ser aplicada a diferentes situaciones con uno de los siguientes tres modos: ACCOUNT DE LA GENTE, VALLA VIRTUAL y UNIDIRECCIONAL.

Cuando alguien cruce la línea de detección (valle virtual) comenzará la grabación.

Nota: Cuatro canales de cámara son admitidos por esta función.

CONFIGURACION AVANZADO			
CÁMARA	IVS1 IVS2 IVS3 IVS4	CH3	▼
DETECCIÓN	CÁMARA	ACCOUNT DE	▼
ALERTA	IVS MODO	GENTE	▼
RED	APARECE LA LINEA	APAG.	▼
DESPLIEGUE	SENSIBILIDAD	07	
GRABACIÓN	RESETEAR LA ACCOUNT	RENDIR	
DEVICES	AREA DE VALLA ELECTRONICA	AÑADIR	
DCCS	SCENE CHANGE	APAG.	▼
IVS	CAMBIO DE DENSI. DE ESCENA	MEDIO	▼
NOTIFY			
SALIDA			

1) CÁMARA

Seleccione el canal con cámara que desee utilizar con la función IVS.

2) IVS MODO

Seleccione uno de los siguientes tres modos dependiendo de su entorno:

MODO	DESCRIPCIÓN
ACCOUNT DE LA GENTE	Se configura una línea de detección virtual para detectar la dirección de movimiento de peatones para contar la circulación.
VALLA VIRTUAL	Se configura una línea de detección para detectar a los intrusos. Cuando crucen la línea de detección se disparará la alarma.
UNIDIRECCIONAL	Se configura una línea de detección virtual para detectar a los intrusos que vayan en una dirección específica. Cuando crucen la línea de detección se disparará la alarma.

3) APARECE LA LÍNEA

Seleccione si desea o no visualizar la línea de detección para IVS en la pantalla.

4) SENSIBILIDAD

Configure la sensibilidad de IVS de 00 ~ 15. Cuanto mayor sea el valor, mayor será la sensibilidad de IVS.

5) RESETEAR LA CUENTA



Haga clic en “RENDER” para restaurar el número de ACCOUNT de circulación a 0 cuando el modo IVS esté activado y configurado en “ACCOUNT DE LA GENTE”.

6) AREA DE VALLA ELECTRONICA

Haga clic en “AÑADIR” para trazar la línea de detección de IVS. Configure la dirección de la detección de izquierda a derecha o de derecha a izquierda. Esta configuración de área es la base de la detección en el MODO IVS.

Nota: Hay algunos consejos para dibujar la línea de detección. Para más información, visite la siguiente página web: www.surveillance-download.com/user/IVS_setup.pdf.

7) SCENE CHANGE

Seleccione “ACTIVAR” para disparar un evento de movimiento cuando la cámara advierta que está siendo moviendo y se cambie la escena de la cámara. A la vez, el icono “” también se mostrará en la pantalla junto con el icono de movimiento 

8) CAMBIO DE DENSI. DE ESCENA

Configure la sensibilidad de la detección del “CAMBIO DE ESCENA” en “ALTO”, “MEDIO” o “BAJO”.

APLICACIÓN IVS➤ **ACCOUNT DE LA GENTE**

Paso 1: Vaya al “ÁREA DE VALLA ELECTRÓNICA” para trazar la línea de detección con su ratón y decida la dirección de la detección seleccionando “INVERTIR”.



Paso 2: Termine la configuración IVS y vuelva a la vista en directo. Se mostrará el icono IVS “👤” en la barra de estado. Haga clic sobre él para mostrar el panel de ACCOUNT de gente como se muestra a continuación.

Cuando alguien cruce la línea de detección, el sistema determinará si su movimiento es de entrada o salida. Añadirá un punto en el recuento del canal correspondiente en el panel de recuento de circulación de personas.

Entrada	Personas que vienen de la dirección opuesta a la marca de la flecha.
Salida	Personas que vienen de la misma dirección que la marca de la flecha



➤ VALLA VIRTUAL y UNIDIRECCIONAL

Paso 1: Vaya al “ÁREA DE VALLA ELECTRÓNICA” para trazar la línea de detección con su ratón y decida la dirección de la detección seleccionando “INVERTIR”.





Paso 2: Termine la configuración IVS y vuelva a la vista en directo.

Cuando alguien cruce la línea de detección, el sistema determinará si su movimiento es de entrada o de salida, y:

VALLA VIRTUAL	Un evento ocurre cuando alguien cruce la línea de detección y se mostrará “👤” en la pantalla.
UNIDIRECCIONAL	Un evento ocurre cuando alguien camine en la dirección contraria a la flecha marcada y se mostrará “👋” en la pantalla.



IVS ESTADÍSTICA

Pulse “LISTA” en el panel frontal del DVR o haga clic en “” → “” para entrar en el menú de búsqueda de evento. A continuación, seleccione “ESTADÍSTICA”

LISTA																																	
QUICK SEARCH GRABACIÓN MOVIMIENTO ALARMA TIEMPO DETECCIÓN HUMANA IVS COMPLETO ESTADÍSTICA	<table border="1"> <tr> <td>CANAL</td> <td>3 SELECTED ▲</td> </tr> <tr> <td></td> <td><input type="checkbox"/> TODO</td> </tr> <tr> <td></td> <td><input checked="" type="checkbox"/> CH1</td> </tr> <tr> <td></td> <td><input checked="" type="checkbox"/> CH2</td> </tr> <tr> <td></td> <td><input checked="" type="checkbox"/> CH3</td> </tr> <tr> <td></td> <td><input type="checkbox"/> CH4</td> </tr> <tr> <td></td> <td><input type="checkbox"/> CH5</td> </tr> </table> <table border="1"> <tr> <td>TIPO DE ENVENTO</td> <td>3 SELECTED ▲</td> </tr> <tr> <td></td> <td><input type="checkbox"/> TODO</td> </tr> <tr> <td></td> <td><input checked="" type="checkbox"/> ENTRADAS</td> </tr> <tr> <td></td> <td><input checked="" type="checkbox"/> SALIDAS</td> </tr> <tr> <td></td> <td><input checked="" type="checkbox"/> VALLA ELEC</td> </tr> <tr> <td></td> <td><input type="checkbox"/> PASO UNIDIREC</td> </tr> <tr> <td></td> <td><input type="checkbox"/> MOVIMIENTO</td> </tr> </table> <table border="1"> <tr> <td>TIEMPO</td> <td>2010/MAY/17</td> </tr> <tr> <td>ESTADÍSTICA</td> <td>RENDIR</td> </tr> </table>	CANAL	3 SELECTED ▲		<input type="checkbox"/> TODO		<input checked="" type="checkbox"/> CH1		<input checked="" type="checkbox"/> CH2		<input checked="" type="checkbox"/> CH3		<input type="checkbox"/> CH4		<input type="checkbox"/> CH5	TIPO DE ENVENTO	3 SELECTED ▲		<input type="checkbox"/> TODO		<input checked="" type="checkbox"/> ENTRADAS		<input checked="" type="checkbox"/> SALIDAS		<input checked="" type="checkbox"/> VALLA ELEC		<input type="checkbox"/> PASO UNIDIREC		<input type="checkbox"/> MOVIMIENTO	TIEMPO	2010/MAY/17	ESTADÍSTICA	RENDIR
CANAL	3 SELECTED ▲																																
	<input type="checkbox"/> TODO																																
	<input checked="" type="checkbox"/> CH1																																
	<input checked="" type="checkbox"/> CH2																																
	<input checked="" type="checkbox"/> CH3																																
	<input type="checkbox"/> CH4																																
	<input type="checkbox"/> CH5																																
TIPO DE ENVENTO	3 SELECTED ▲																																
	<input type="checkbox"/> TODO																																
	<input checked="" type="checkbox"/> ENTRADAS																																
	<input checked="" type="checkbox"/> SALIDAS																																
	<input checked="" type="checkbox"/> VALLA ELEC																																
	<input type="checkbox"/> PASO UNIDIREC																																
	<input type="checkbox"/> MOVIMIENTO																																
TIEMPO	2010/MAY/17																																
ESTADÍSTICA	RENDIR																																
SALIDA																																	

Configure todos los criterios que desee buscar y haga clic en “SOLICITAR” en “ESTADÍSTICA” para mostrar las estadísticas de los eventos por DÍA en la LISTA (Predeterminado) o en la TABLA.

- Para comprobar las estadísticas en la tabla de cuadros, haga clic en “TABLA”.
- Para pasar a la vista de MES o AÑO, haga clic en “DÍA” en la parte inferior.

Vista en lista

IVS ESTADÍSTICA		
LISTA	TABLA	▲
HORA	CONTEO	
00:00 - 00:59	0	
01:00 - 01:59	0	
02:00 - 02:59	0	
03:00 - 03:59	0	
04:00 - 04:59	0	
05:00 - 05:59	10	
06:00 - 06:59	0	
07:00 - 07:59	0	
08:00 - 08:59	5	
09:00 - 09:59	0	▼
2010/MAY/17	DÍA	SALIDA

Vista en cuadro

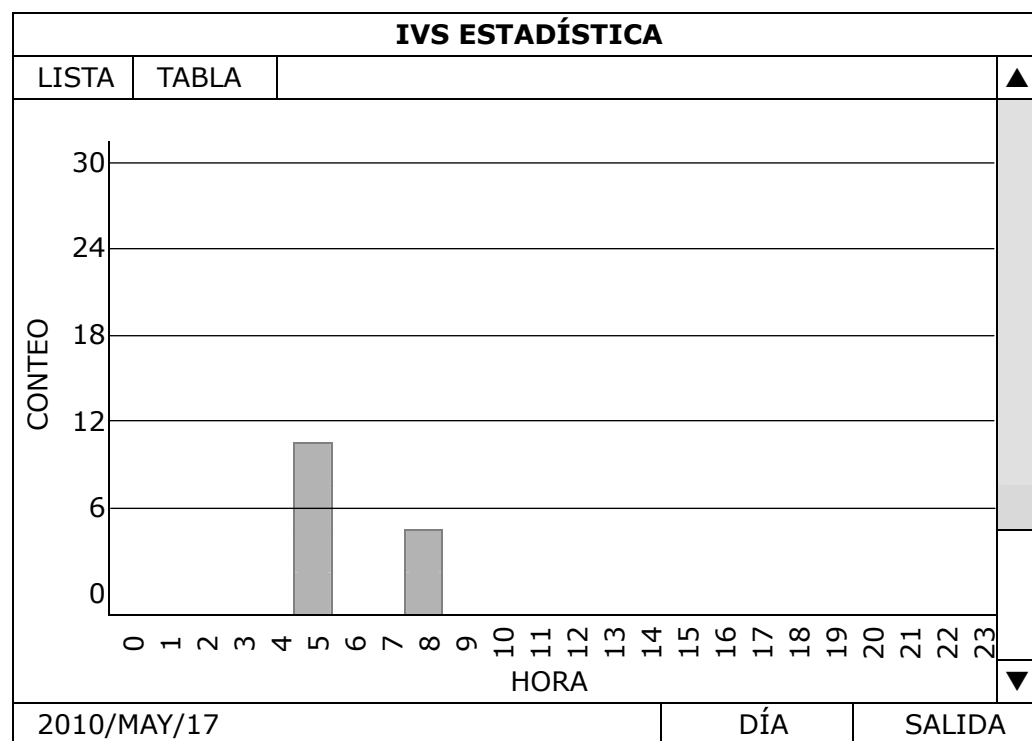

5.4.10 NOTIFICAR

Puede configurar este DVR para que envíe avisos de determinados eventos a dispositivos móviles teniendo nuestra app móvil instalada, EagleEyes, o a la(s) dirección(es) de correo electrónico especificada.

PUSH VIDEO

Antes de utilizar esta función, asegúrese de que:

- Una alarma externa está conectada a la Alarma PUSH VIDEO en la terminal del panel posterior.
- Dispone de un iPhone, iPad o teléfono / tableta Android.
- Tiene suscrito un servicio de red móvil con su proveedor de servicio móvil.
- La app móvil, EagleEyes, está instalada en su dispositivo móvil. Para más información, consulte "APÉNDICE 4 VIGILANCIA MÓVIL VÍA EAGLEEYES" en la página 62.
- Ha configurado EagleEyes para acceder a este DVR y Push Video está activado. Para más información, consulte el "APÉNDICE 5 CONFIGURACIÓN DE PUSH VIDEO" en la página 64.

Obtendrá un aviso de evento activo con el vídeo indicándole la existencia del evento de alarma.

CONFIGURACION AVANZADO				
CÁMARA DETECCIÓN ALERTA RED DESPLIEGUE GRABACIÓN DEVICES NOTIFY	PUSH VIDEO	PUSH MESSAGE	MESSAGE MAIL	VIDEO MAIL
	GUARDIA			ON
	CH01	ALARM OFF / INTERNAL ALARM	▼	CH1
	CH02	ALARM OFF	▼	CH2
	CH03	ALARM N.O.	▼	office
	CH04	ALARM OFF	▼	CH4
SALIDA				

1) GUARDIA

Seleccione esta opción para activar o desactivar la función Push Video (ENC./APAG.).

Seleccione para activar la función Push Video (ENC./APAG.). También la puede activar con posterioridad desde su iPhone, iPad o dispositivo móvil Android.

Nota: Para más detalles sobre el funcionamiento del DVR desde su dispositivo móvil, visite <http://www.eagleeyesccv.com>.

2) TIPO DE ALARMA

Seleccione el tipo de alarma externa para "ALARM NO." o "ALARM N.C.".

Para el CH01, hay una opción más de "ALARMA INTERNA". Esta opción solo debe ser seleccionada cuando la cámara conectada al CH1 sea una cámara de detección humana.

3) CH1 ~ 4

Introduzca el texto que desea ver cuando su iPhone, iPad o dispositivo móvil Android que reciba Push Video. El texto predeterminado es el número de la cámara.

EMAIL CON VÍDEO

Nota: Para los avisos por correo electrónico, asegúrese de que ha configurado una ACCOUNT de correo electrónico en "RED" → "E-MAIL" para enviar los avisos.

Active esta función en "ALERTA POR E" y añada la(s) dirección(es) de correo electrónico a la(s) que desea enviar los avisos en "RECEPTOR".

Recibirá un correo electrónico informándole de la existencia de eventos de movimiento en un archivo html adjunto.

CONFIGURACION AVANZADO				
CONNECTION	PUSH VIDEO	PUSH MESSAGE	MESSAGE MAIL	VIDEO MAIL
CÁMARA	ALERTA POR E			ENC.
DETECCIÓN	RECEPTOR			AÑADIR
ALERTA				
RED				
DESPLIEGUE				
GRABACIÓN				
NOTIFY				
SALIDA				

Cómo comprobar la grabación de vídeo

Paso 1: Abra el archivo html adjunto.

Nota: Acepte la instalación de ActiveX en su ordenador.

Paso 2: Introduzca el nombre de usuario y la contraseña para iniciar sesión en este NVR y seleccione el canal deseado.

Paso 3: Haga clic en "Open" para descargarse la grabación del movimiento en su ordenador e iniciar la reproducción.

Nombre de usuario y contraseña utilizados para iniciar sesión en este NVR

Haga clic para descargarse y reproducir la grabación

User Name : admin Password : Channel : 1 Start Time : 2012/01/18 15:04:54 End Time : 2012/01/18 15:05:05 Open

DATE TIME: 2012/01/18 15:04:56 Direction: FORWARD Speed: Normal DATA LOAD: 19% / PLAY LOAD: 96%

AVM357A

Panel de reproducción

5.5 AJUSTE DEL HORARIO

5.5.1 GRABACION

Seleccione "ENC." para activar el temporizador de grabación y seleccione el día y la hora de esta función.

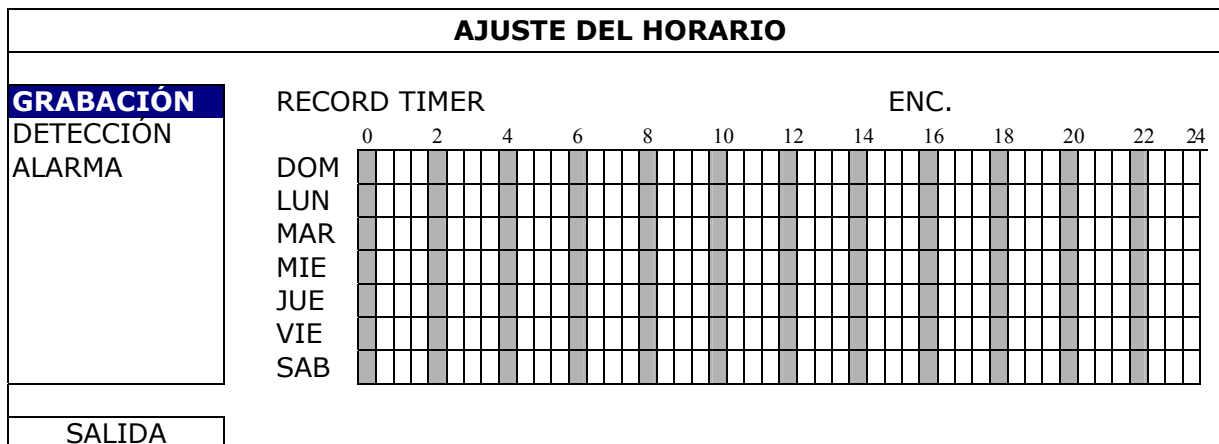

Eje X 0 ~ 24 horas. Cada barra de hora corresponde a 30 minutos.

Eje Y Lunes ~ Domingo.

5.5.2 DETECCIÓN

Seleccione "ENC." para activar el temporizador de detección y seleccione el día y la hora de esta función.



Eje X 0 ~ 24 horas. Cada barra de hora corresponde a 30 minutos.

Eje Y Lunes ~ Domingo.

5.5.3 ALARMA

Seleccione "ENC." para activar el temporizador de alarma y seleccione el día y la hora de esta función.

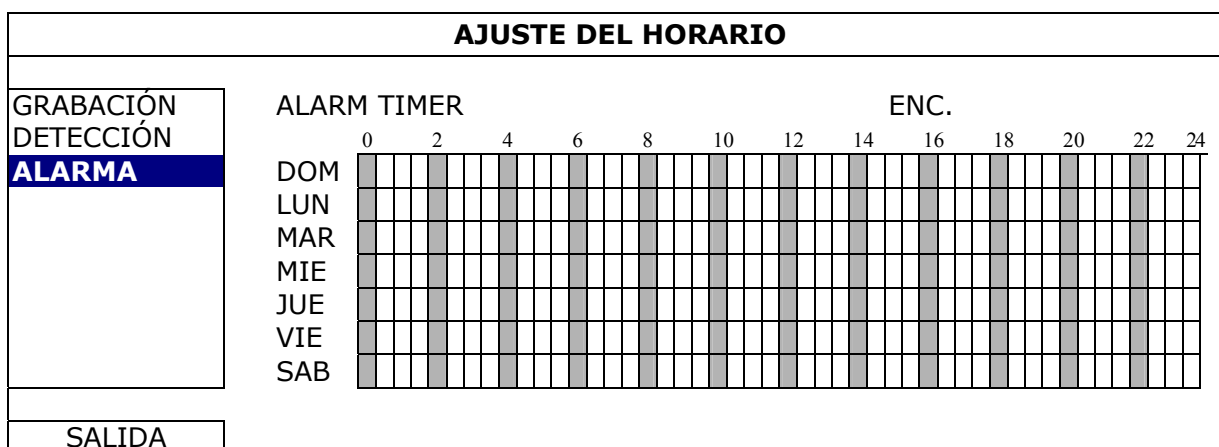

Eje X 0 ~ 24 horas. Cada barra de hora corresponde a 30 minutos.

Eje Y Lunes ~ Domingo.

6. OPERACIÓN REMOTA

También puede controlar remotamente el DVR utilizando el software autorizado "Video Viewer", el navegador web y sus teléfonos inteligentes.

Nota: Para obtener más información sobre la vigilancia móvil desde sus teléfonos móviles, visite la página web oficial www.eagleeyesctv.com o descárguese las instrucciones de instalación y configuración de EagleEyes desde www.surveillance-download.com/user/eagleeyes_quick.pdf.

6.1 Software Autorizado Suministrado

Las siguientes secciones describen las funciones utilizadas con frecuencias del Video Viewer. Para más información sobre este software y la configuración de red, descárguese su manual de usuario ampliado desde el siguiente enlace:

<http://www.surveillance-download.com/user/CMS.pdf>

6.1.1 Instalación y conexión a la red

1) Instalar el software

Paso 1: Coloque el CD suministrado en la unidad de CD-ROM o DVD-ROM. El programa se iniciará automáticamente.

Paso 2: Haga clic en "Video Viewer" para instalar el programa o haga clic en "Download the latest manuals and programs" (Descargar los últimos manuales y programas) para descargarse la última versión de Video Viewer de internet.

Paso 3: Siga las instrucciones que aparecen en la pantalla para finalizar la instalación. Cuando se haya completado la instalación, el icono de un acceso directo  aparecerá en el escritorio de su ordenador.

2) Conexión de Red

➤ Conexión local (a través de red LAN)



La red LAN se utiliza cuando es la primera vez que se accede remotamente al DVR y necesita configurar con antelación la configuración de red de su DVR según el tipo de red.

a) Conecte el DVR a su PC utilizando un cable de red RJ45. Los valores predeterminados del DVR son los siguientes:



Elemento	Valor predeterminado
Dirección IP	192.168.1.10
Nombre de usuario	Admin
Contraseña	Admin
Puerto	80

b) Los usuarios deberán programar la dirección IP de la PC como IP: "192.168.1.XXX" (1~255, excepto 10) (para que el DVR y la PC queden bajo el mismo dominio).

c) Haga doble clic en  que se encuentra en el escritorio de su ordenador para acceder al panel de control. De forma predeterminada, se mostrará el panel de "Address Book (Agenda)" en el lado derecho del panel de control.

d) Haga clic en  →  para introducir la dirección IP predeterminada, el nombre de usuario, la contraseña y el número de puerto del DVR al que desee conectarse.

O



Haga clic en  →  para buscar las direcciones IP disponibles de otros DVR(s) que se encuentren en el mismo dominio que su PC. Se mostrarán las direcciones encontradas en una lista, pudiendo añadirse posteriormente a la agenda pulsando el botón .

e) Haga doble clic en la dirección IP que acaba de añadir a la agenda para iniciar sesión.



➤ **Conexión remota (por Internet)**

Cuando la configuración de red de su DVR haya sido completada, podrá acceder de forma remota a su DVR a través de internet.

a) Haga doble clic en “” que se encuentra en el escritorio de su ordenador para acceder al panel de control. De forma predeterminada, se mostrará el panel de “Address Book (Agenda)” en el lado derecho del panel de control.

b) Haga clic en “” → “” para introducir la dirección IP, el nombre de usuario, la contraseña y el número de puerto del DVR al que desee conectarse.

O

Haga clic en “” → “” para buscar las direcciones IP disponibles de otros DVR(s) que se encuentren en el mismo dominio que su PC. Se mostrarán las direcciones encontradas en una lista, pudiendo añadirse posteriormente a la agenda pulsando el botón “”.









c) Haga doble clic en la dirección IP que acaba de añadir a la agenda para iniciar sesión.

6.1.2 Vista general del panel de control



Dos paneles de control están disponibles y pueden intercambiarse dependiendo de su hábito de utilización.

Versión Simplificada (Predeterminada)

Aviso de evento y Lista rápida de control 

 Agenda	 Fotografía	 Versión
 Control misceláneo	 Información	 Minimizar
 Log (Registro)	 Control de DVR	 Cambiar la función de pantalla completa
 Grabación	 Control de PTZ	 Cerrar el programa



 Cerrar todas las visualizaciones de la pantalla	 Cerrar la visualización actual	 Tamaño original
 Pantalla completa	 Cambiar el modo de visualización	

 Estado de descarga E.T.

 Rotación de la imagen en 180° en sentido contrario a las agujas del reloj

 Fotografía

 Información de streaming de la pantalla

 Escritorio remoto

Versión de función completa

Aviso de evento y Lista rápida de control

- Giro de 180° en sentido contrario a las agujas del reloj
- Fotografía
- Información de streaming de la pantalla
- Escritorio remoto

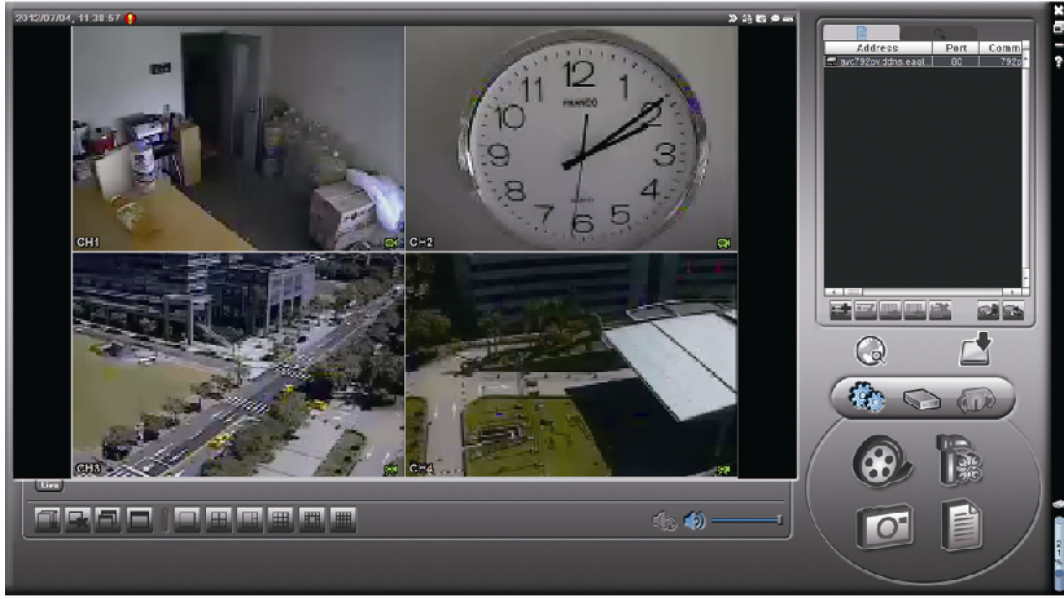























- Cerrar el programa
- Cambiar a visualización simplificada
- Minimizar
- Versión

- Estado de descarga E.T.
- Emap
- Configuración
- Control de DVR
- Control de PTZ



<ul style="list-style-type: none"> Cerrar todas las visualizaciones de la pantalla Cerrar la visualización actual Tamaño original Pantalla completa 	<ul style="list-style-type: none"> Visualizar pantalla: 1-Cut Visualizar pantalla: 4-Cut Visualizar pantalla: 5-Cut Visualizar pantalla: 9-Cut Visualizar pantalla: 13-Cut Visualizar pantalla: 16-Cut 	 Volumen del audio	<ul style="list-style-type: none"> Grabación Fotografía Control misceláneo Registro
---	--	-----------------------	---

Vista general de los botones principales

Botón		Función	Descripción									
Simplificado	Función completa											
		Address Book (Agenda)	Haga clic aquí para ver las direcciones IP predefinidas. Puede añadir, eliminar o buscar direcciones IP para iniciar sesión en el DVR de forma remota.									
		Miscellaneous Control (Control misceláneo)	<table border="1" style="width: 100%; border-collapse: collapse;"> <tr> <td style="text-align: center;"></td> <td>Remote Config (Configuración remota)</td> <td>Haga clic para acceder a la configuración detallada del DVR.</td> </tr> <tr> <td style="text-align: center;"></td> <td>Record Setting (Configuración de grabación)</td> <td>Haga clic aquí para acceder a la configuración de grabación.</td> </tr> <tr> <td style="text-align: center;"></td> <td>Custom Setting (Configuración Personalizada)</td> <td>Haga clic para seleccionar el idioma de este programa. El cambio de idioma será efectivo cuando se cierre el programa y lo vuelva a ejecutar.</td> </tr> </table>		Remote Config (Configuración remota)	Haga clic para acceder a la configuración detallada del DVR.		Record Setting (Configuración de grabación)	Haga clic aquí para acceder a la configuración de grabación.		Custom Setting (Configuración Personalizada)	Haga clic para seleccionar el idioma de este programa. El cambio de idioma será efectivo cuando se cierre el programa y lo vuelva a ejecutar.
	Remote Config (Configuración remota)	Haga clic para acceder a la configuración detallada del DVR.										
	Record Setting (Configuración de grabación)	Haga clic aquí para acceder a la configuración de grabación.										
	Custom Setting (Configuración Personalizada)	Haga clic para seleccionar el idioma de este programa. El cambio de idioma será efectivo cuando se cierre el programa y lo vuelva a ejecutar.										
		Log (Registro)	Haga clic para ver todos los registros de eventos y grabaciones, buscar los registros deseados por hora, o reproducir las grabaciones del registro seleccionado.									
		Record/Record Stop (Grabación/Detener la grabación)	Haga clic aquí para iniciar/detener la grabación manual.									
		Snapshot (Fotografía)	Haga clic aquí para tomar una instantánea de la vista actual. La instantánea se guardará en la ruta que especifique en la "Record Setting" (Configuración de grabación).									
		Information (Información)	Haga clic aquí para ver los datos de la conexión de red actual.									
		DVR Control (Control de DVR)	Haga clic aquí para acceder al panel de control del DVR y utilizar el DVR de forma remota.									

6.1.3. Funcionamiento general

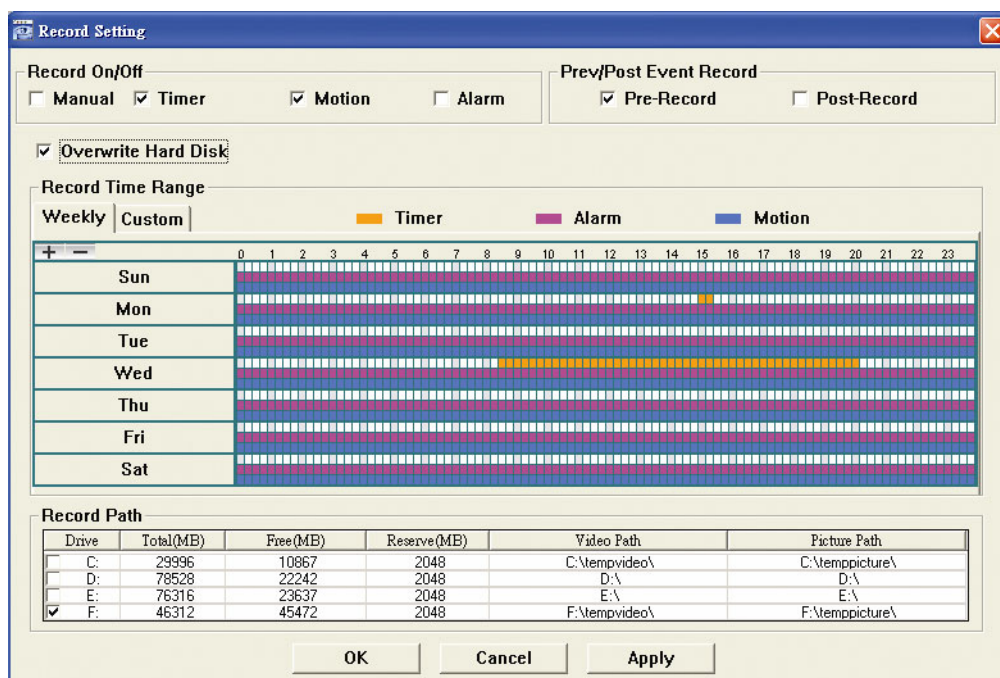

Grabación

Para grabar de forma remota a la vez cualquier evento o alarma en el DVR, haga clic en  o  →  para acceder a la página de “Record Setting” (Configuración de grabación).





En la página “Record Setting” (Configuración de Grabación), se puede configurar los siguientes elementos:

- Tipo de grabación
- Disco duro superpuesto
- Pre- / post-alarma de tiempo de grabar
- Configuración de hora de grabar
- Ruta de Grabación

Si marca la opción “Manual”, haga clic en  o  en el panel de control principal para iniciar inmediatamente la grabación manual. La grabación será guardada en la ubicación especificada.

Si se marcan las opciones “Motion” (Movimiento) y/o “Alarm” (Alarma), se activará también la función de grabación en el lado remoto si se activa algún evento en el DVR, grabándose las grabaciones en la ubicación especificada.

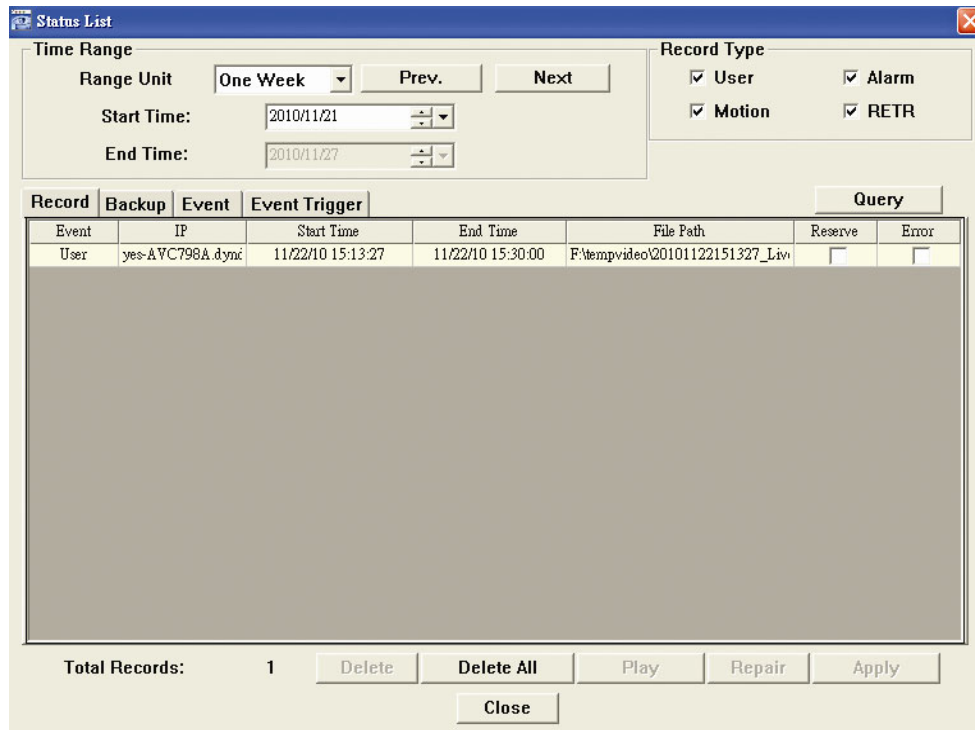

Reproducción

Para reproducir una grabación, haga clic en  o , y seleccione la pestaña “Record” (Grabación) o la pestaña “Backup” (Copia de Seguridad). Se mostrará una lista de registros predeterminados. Puede ordenarlos como desee para acelerar la búsqueda.



Para reproducir una grabación inmediatamente, seleccione un registro de la lista y pulse “Play” (Reproducir) o haga doble clic en el registro seleccionado.

Respaldo de Red

Haga clic en  →  o haga clic en  para acceder a la página “Backup” (Copia de seguridad). Allí podrá seleccionar un rango de tiempo o evento específico para grabar un vídeo de forma remota.

El archivo(s) del que realice la copia de seguridad será de la dirección IP seleccionada actualmente.

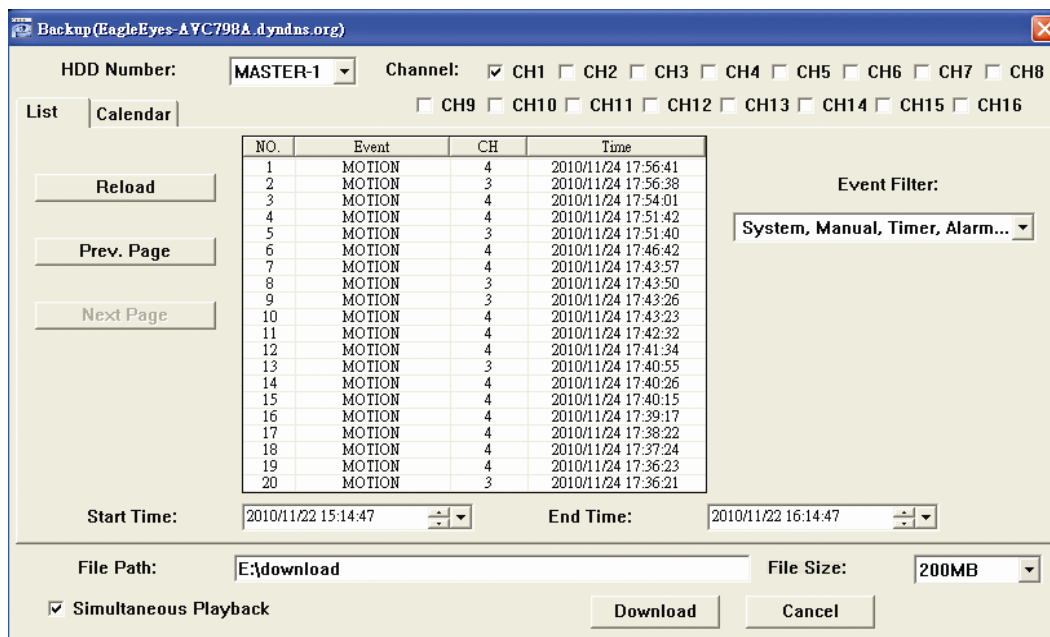

Función	Descripción
HDD Number/Channel (Número de disco duro/Canal)	Especifica el disco duro (Número de HDD) y el número de canal (Canal) en el que se encuentra el vídeo que necesita.
Download by Time (Descargar por tiempo)	Especifica el rango de tiempo en el que se encuentran los datos de vídeo que desea en las columnas “Start Time” (Tiempo de inicio) y “End Time” (Tiempo de fin).
Download by Event (Descargar por evento)	Seleccione un registro de evento en la lista. Esta lista muestra todos los registros del DVR especificado, desde el más antiguo al más reciente. <ul style="list-style-type: none"> • Para buscar rápidamente los eventos que necesite, marque o desmarque el tipo de evento “System” (Sistema)/“Manual” (Manual)/“Alarm” (Alarma)/“Motion” (Movimiento), y seleccione el registro que desee. • Para ver registros más recientes o más antiguos que no se

Función	Descripción
	encuentren en la página actual, haga clic en “Prev. Page” (Pág. Anterior) o en “Next Page” (Pág. Siguiente). <ul style="list-style-type: none"> • Para actualizar la lista de eventos, haga clic en “Reload” (Actualizar).
File Path (Rutas de Archivo)	Asigna la ubicación en la que se guardan los archivos de copia de seguridad.
Simultaneous Playback (Reproducción Simultánea)	Para ver imágenes de copia de respaldo simultáneamente mientras el proceso de descarga se encuentra en marcha, seleccione la opción “Simultaneous Playback” (Reproducción Simultánea). Podrá ver las imágenes de copia de seguridad mientras se guardan en el PC o portátil. Para hacer sólo una copia de seguridad de imágenes sin previsualizarlas, desmarque la opción “Simultaneous Playback” (Reproducción Simultánea). Sólo verá un mensaje indicando el tiempo total necesario, el estado actual y la ubicación de almacenamiento.
Download/Cancel (Descargar/Cancelar)	Haga clic en “Download” (Descargar) para comenzar o en “Cancel” (Cancelar) para descartar la copia de respaldo de vídeo.

Actualización del Firmware

Esta función se utilizar para mejorar la extensibilidad de las funciones de su DVR.

Nota: Antes de utilizar esta función, asegúrese de que posee los archivos de actualización correctos ofrecidos por su instalador o distribuidor.

Paso 1: Haga clic en “” y seleccione la dirección IP de su dispositivo en la agenda de contactos.

Paso 2: Haga clic en “” para mostrar la página de actualización, “Update Server” (Servidor de actualización).



Paso 3: Haga clic en “Add” (Añadir) para explorar los archivos de actualización.

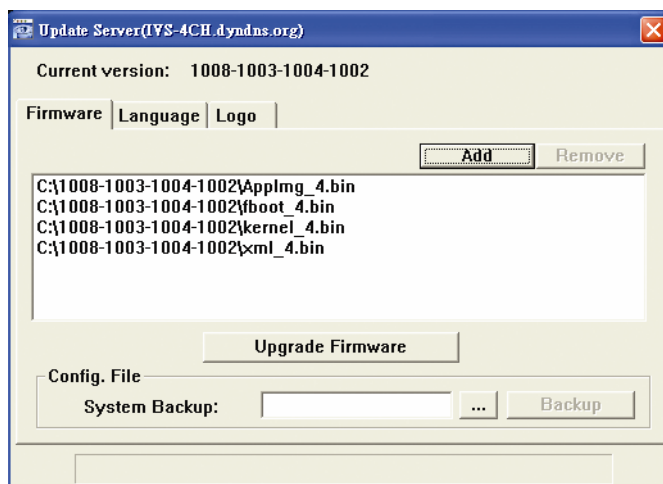

Paso 4: Haga clic en “Upgrade Firmware” (Actualizar el firmware) para iniciar la actualización del firmware.

Nota: Tardará unos minutos para finalizar el proceso de actualización. No apague el dispositivo durante la actualización del firmware, ya que podría provocar el fallo de la actualización. El dispositivo se reiniciará después de la actualización.

Paso 5: Seleccione la dirección IP del dispositivo y haga clic en  de nuevo para comprobar si se ha actualizado el firmware.

6.1.4. E-Map

Video Viewer también es un software de gestión central (CMS) que le permite controlar y gestionar dispositivos de red hasta un máximo de 16 dispositivos simultáneamente.

Nota: Antes de utilizar esta función, asegúrese de que el Video Viewer esté conectado a todos los dispositivos (hasta 16) que desea controlar.

E-Map **SOLO** está disponible cuando el panel de control está en la versión de función completa.

Cómo añadir un grupo E-Map

PASO 1: En la versión simplificada, haga clic en  para pasar el panel de control a la versión de función

completa y haga clic en  para acceder a la página de E-Map como se muestra a continuación.

Nota: Para saber donde están los botones, consulte la "versión simplificada (predeterminada)" en la página 43 y la "versión de función completa" en la página 44.

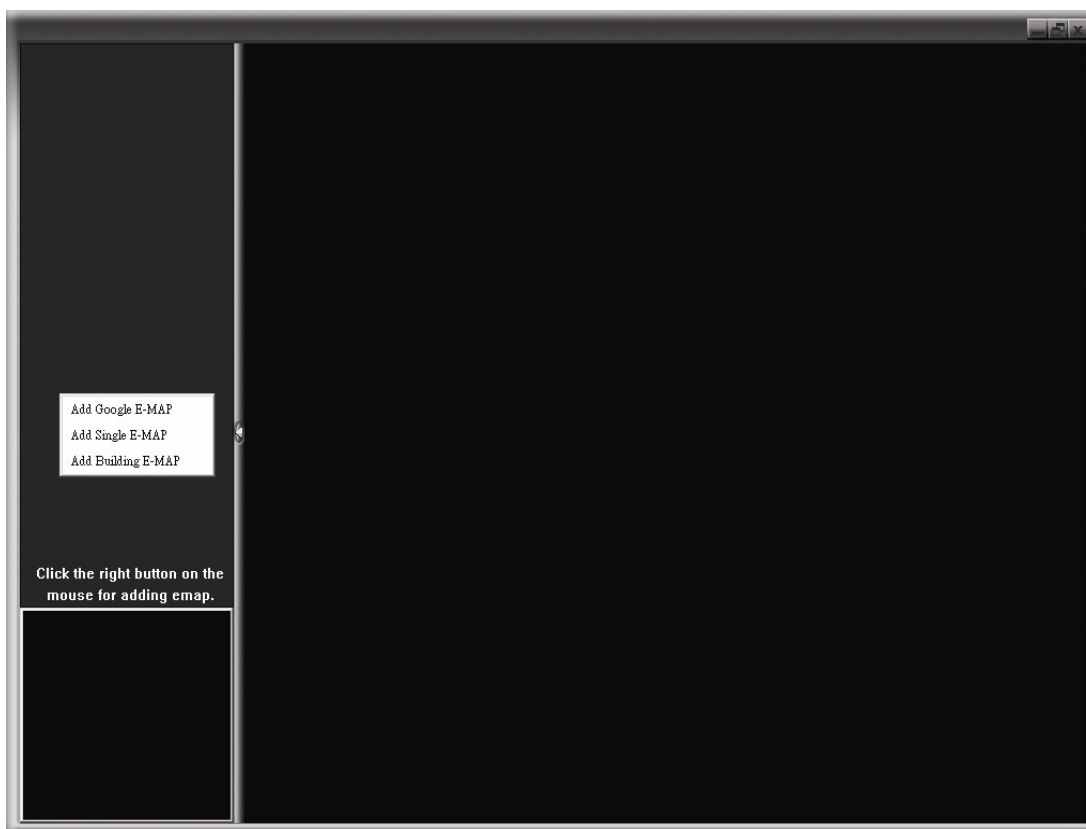

PASO 2: Haga clic con el botón derecho para mostrar el menú de acceso directo en el panel superior izquierdo y seleccione el grupo E-Map que desee añadir. Hay tres grupos E-Map que puede añadir: Google E-MAP, Single E-MAP, y Building E-MAP.

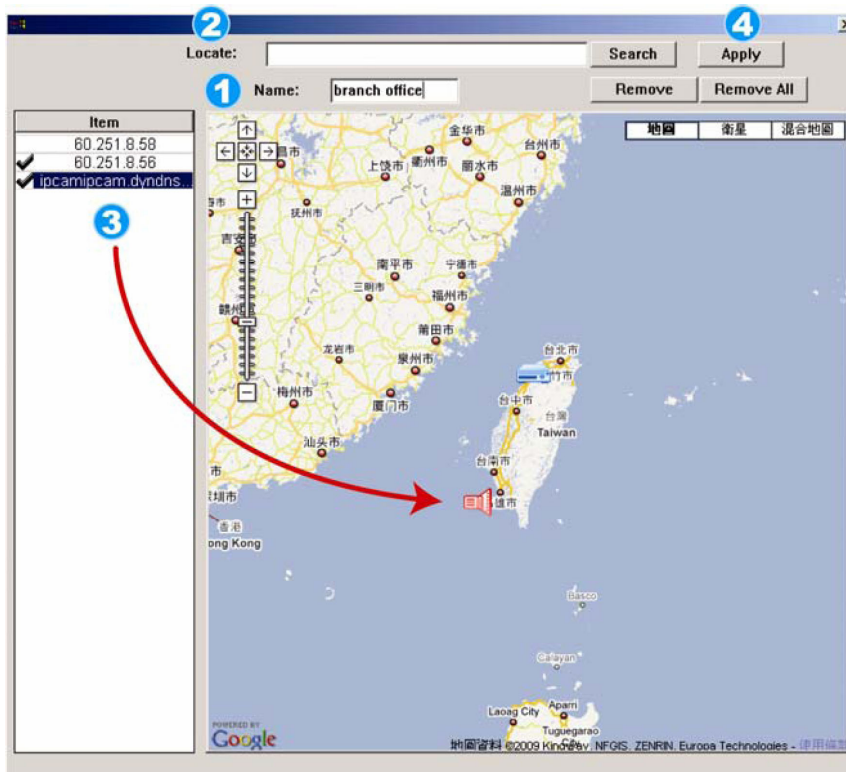

Cómo añadir un grupo de Google E-Map :

- 1 Introduzca el nombre de este grupo de Google E-Map.
- 2 Introduzca la dirección específica o monumento y haga clic en “Search” (Buscar).
O
Mueva el mapa y arrástrelo hacia la ubicación deseada.
- 3 Haga clic y arrastre la dirección IP hacia donde esté ubicado en el nivel actual.
- 4 Haga clic en “Apply” (Aplicar) para guardar y finalizar.

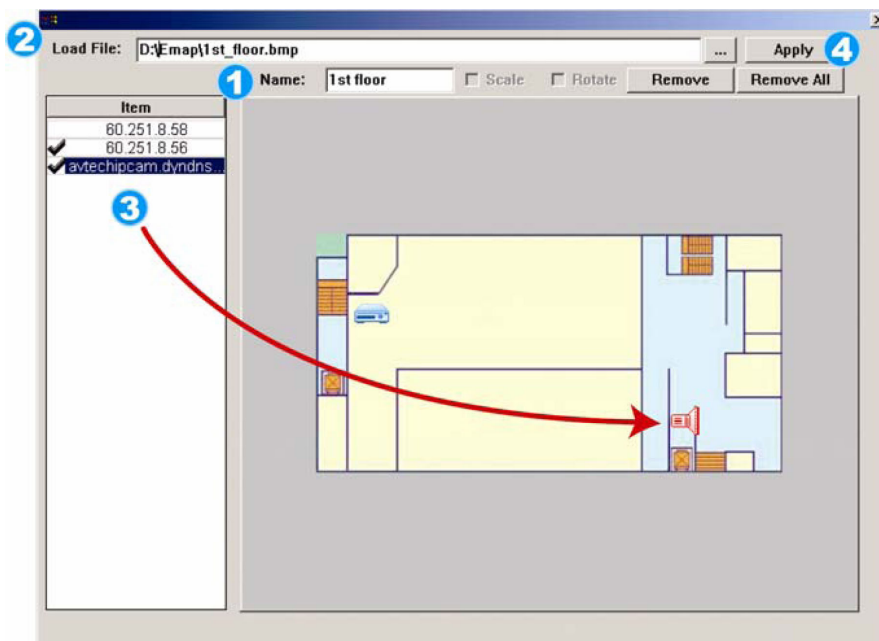

Cómo añadir un grupo single E-Map:

- 1 Introduzca el nombre de este grupo single E-Map.
- 2 Haga clic en “...” para explorar el archivo de mapa en BMP o JPEG.
- 3 Haga clic y arrastre la dirección IP hacia donde esté ubicado en el nivel actual.
- 4 Haga clic en “Apply” (Aplicar) para guardar y finalizar.

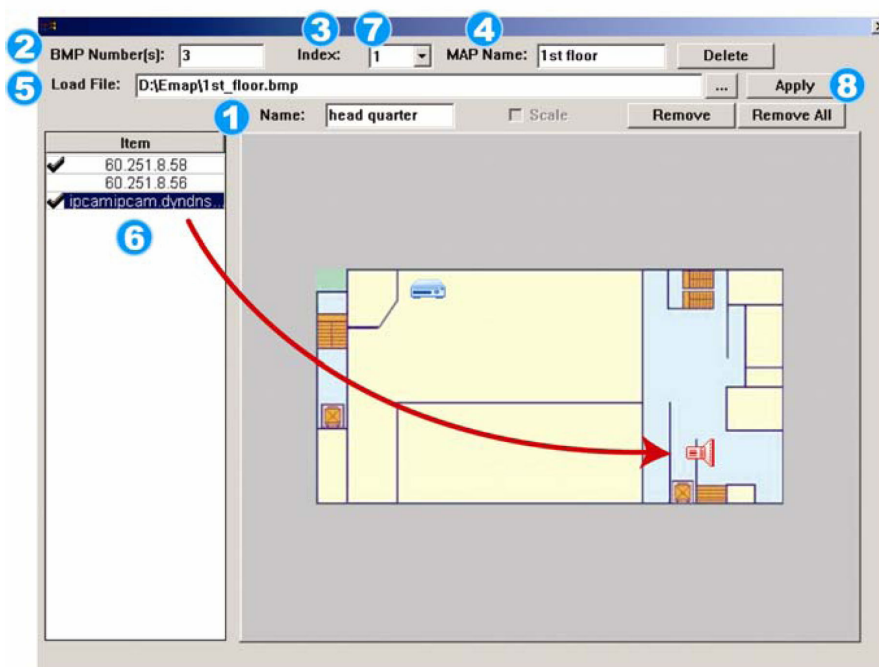



Cómo añadir un grupo de building E-Map:

- 1 Introduzca el nombre de este grupo de building E-Map.
- 2 Introduzca los niveles totales de este edificio.
- 3 Seleccione el nivel del edificio de la lista desplegable.
- 4 Introduzca el nombre del nivel.
- 5 Haga clic en “...” para explorar el archivo de mapa en BMP o JPEG.
- 6 Haga clic y arrastre la dirección IP hacia donde esté ubicado en el nivel actual.
- 7 Vuelva al Paso 3 para seleccionar otro nivel del edificio y repita los pasos 3 a 6 para terminar de configurar todos los niveles..
- 8 Haga clic en “Apply” (Aplicar) para guardar y finalizar.

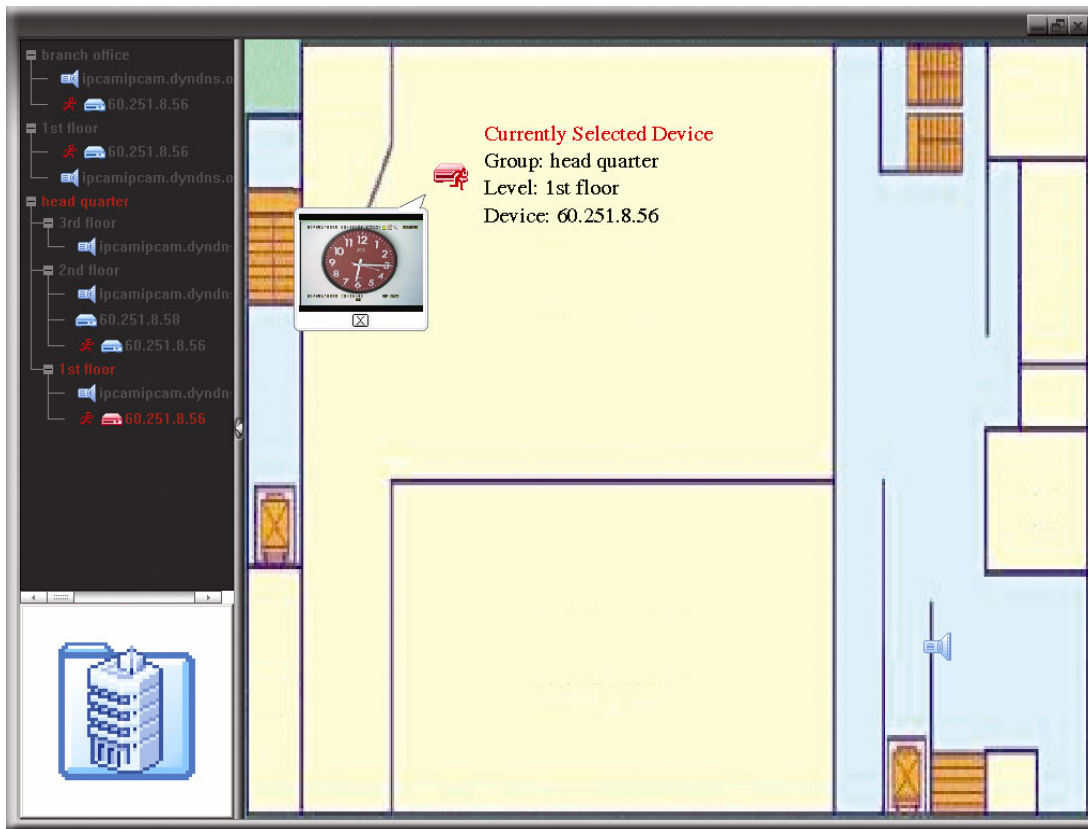
PASO 3: Cuando haya creado el grupo E-Map, verá el árbol en el panel superior izquierdo, que muestra todos los dispositivos que ha añadido a este grupo.



Icono	Descripción
	El dispositivo conectado es la cámara. Cuando esté seleccionado se pondrá rojo.
	El dispositivo conectado es el DVR. Cuando esté seleccionado se pondrá rojo.
	Para cualquier evento de alarma o movimiento, aparecerá en la pantalla para llamarle la atención. Para saber rápidamente lo que ocurre, haga clic con el botón derecho en el icono del dispositivo en el E-Map para mostrar la imagen en directo.

Cómo editar/eliminar un grupo E-Map existente

➤ Para un grupo de Google E-Map

Haga clic con el botón derecho en el nombre del grupo para mostrar la lista del menú de acceso directo y seleccione “Edit E-MAP” (Editar E-MAP) o “Remove E-MAP” (Eliminar E-MAP).

También puede añadir un grupo de single E-Map (Añadir Single E-MAP) o un grupo de Building E-Map (Añadir Building E-MAP) en el grupo existente de Google E-Map.

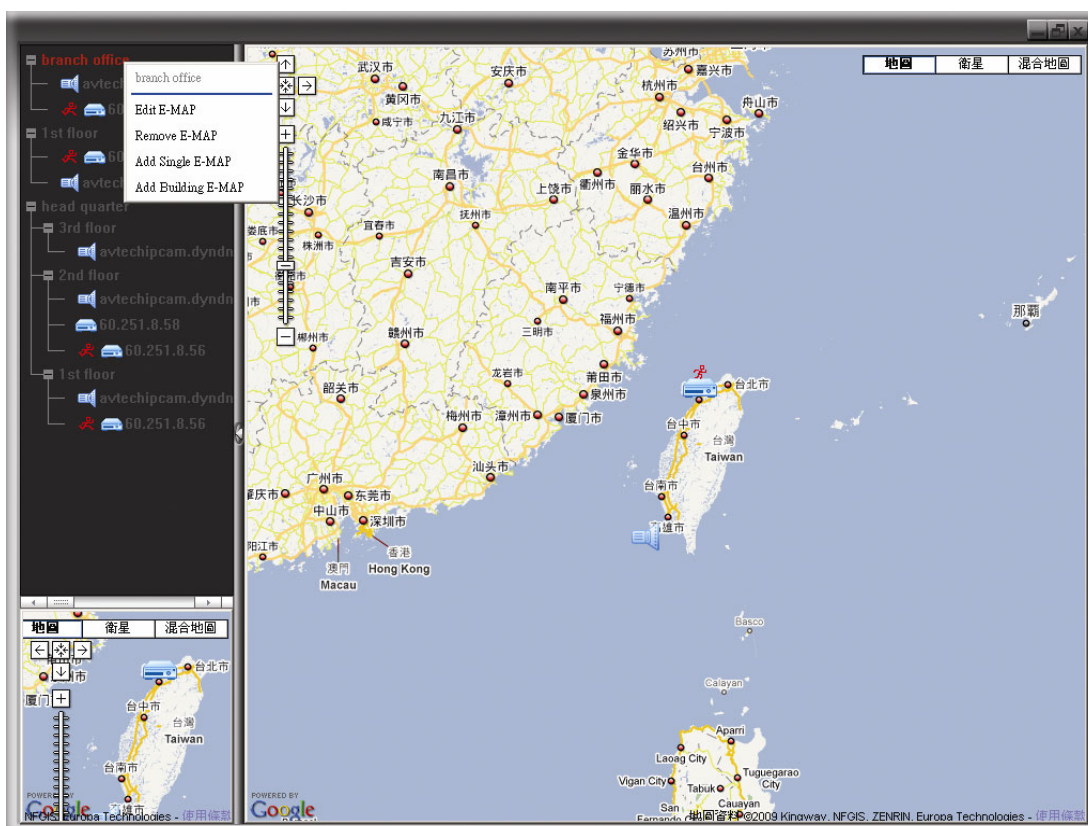

➤ Para un grupo de Single E-Map

Haga clic con el botón derecho en el nombre del grupo para mostrar la lista del menú de acceso directo y seleccione “Edit E-MAP” (Editar E-MAP) o “Remove E-MAP” (Eliminar E-MAP).

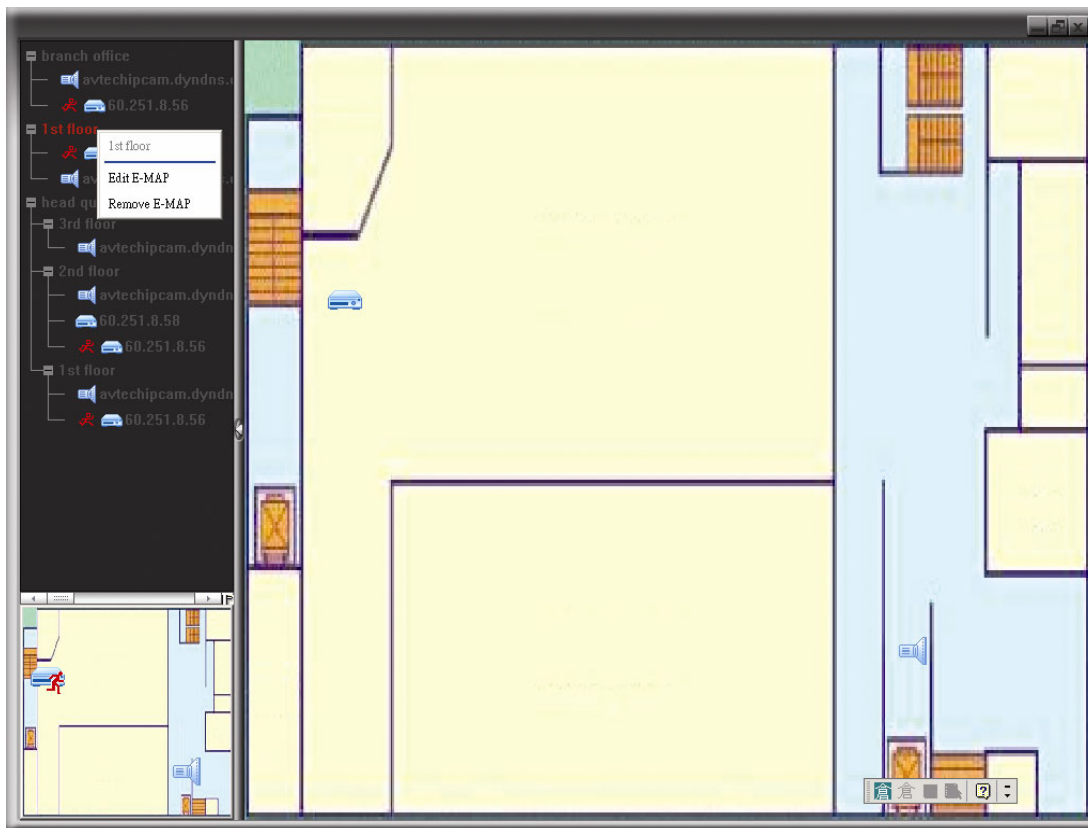

➤ Para un grupo de Building E-Map

Haga clic con el botón derecho en el nombre del grupo para mostrar la lista del menú de acceso directo y seleccione “Edit Building E-MAP” (Editar Building E-MAP) o “Remove E-MAP” (Eliminar Building E-MAP).

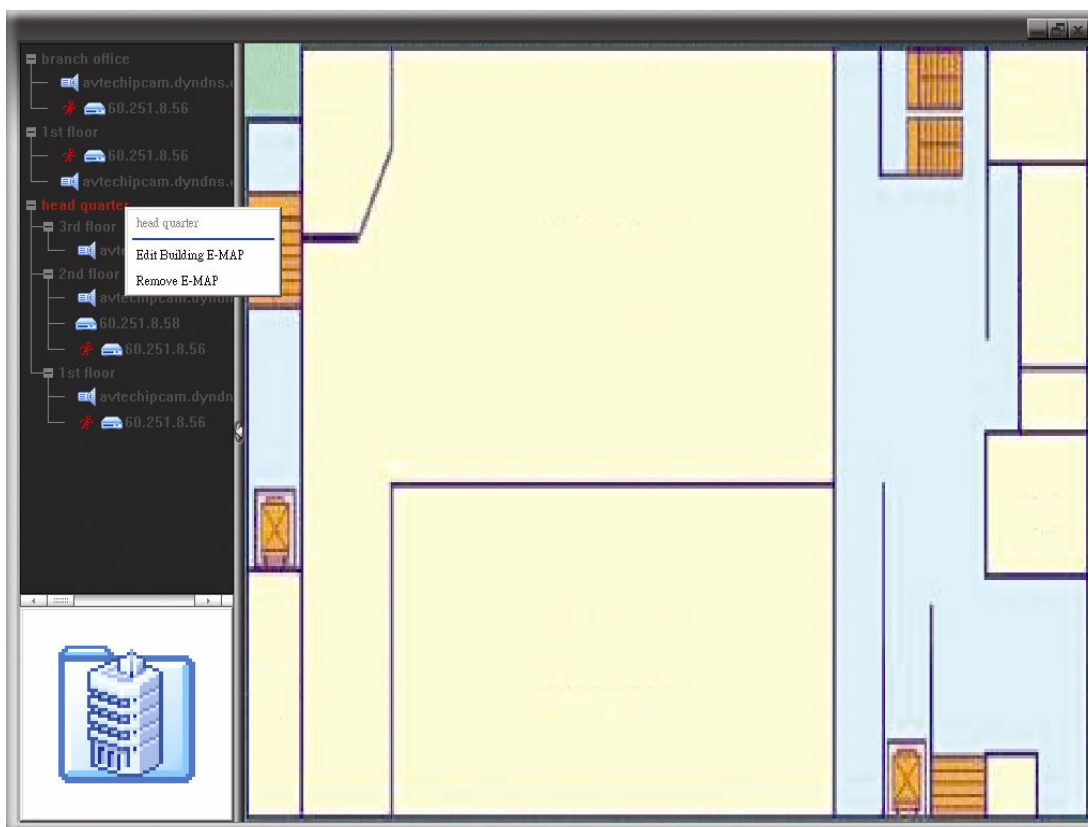

Para editar o eliminar un nivel específico del grupo de building group, haga clic con el botón derecho sobre el nombre del nivel y seleccione "Edit E-MAP" (Editar E-MAP) o "Remove E-MAP" (Eliminar E-MAP).

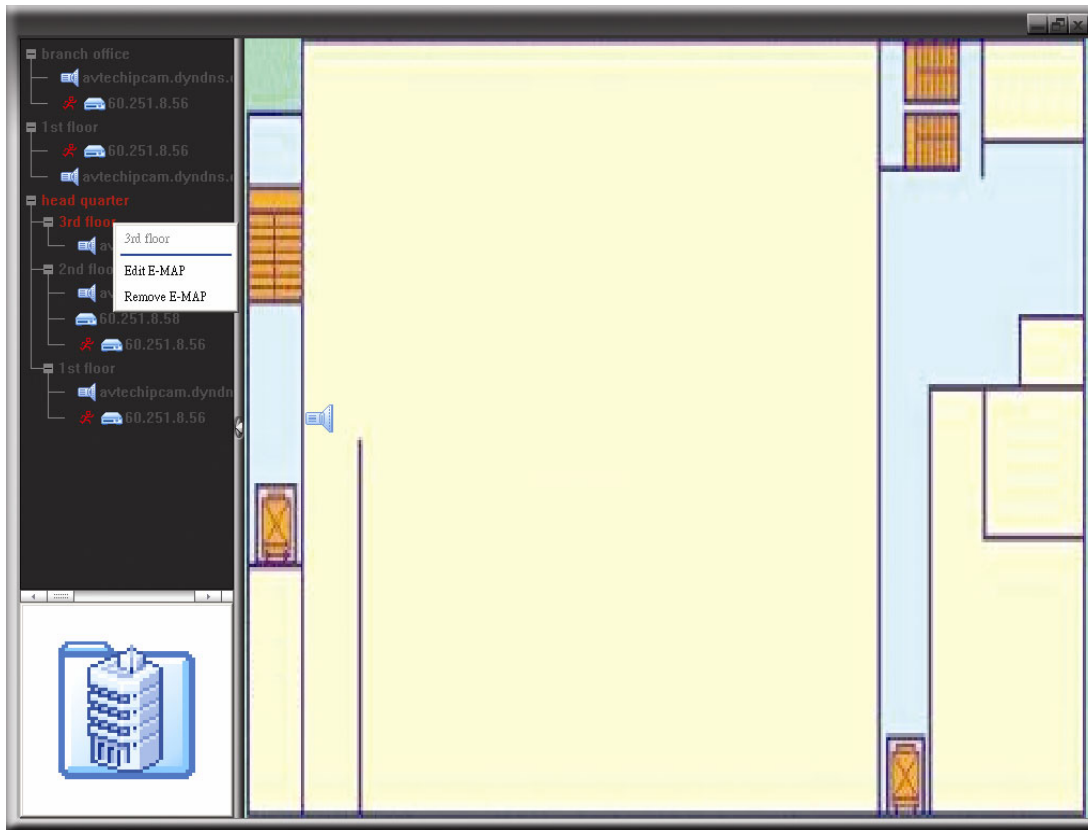

6.2 Navegador Web

Puede visualizar las imágenes o utilizar su DVR con un navegador web, como por ejemplo Microsoft Internet Explorer.

Nota: Los sistemas operativos compatibles son Windows 7, Vista & XP.

Nota: Para utilizar Mozilla Firefox o Google Chrome para el acceso directo, vaya a la página oficial de Apple (<http://www.apple.com>) para descargarse primero el programa QuickTime.

Nota: La siguiente ilustración solo es un ejemplo y puede diferir de lo que vea en realidad en su DVR. Algunas de las funciones y botones solo están disponibles para ciertos modelos o determinados niveles de usuario.

Paso 1: Introduzca la dirección IP que utilice su DVR en el cuadro de dirección URL, por ejemplo 60.121.46.236, y pulse ENTRAR. El sistema le pedirá que introduzca su nombre de usuario y su contraseña para acceder al DVR.

Si el número de puerto de su DVR no es 80, necesitará introducir además el número de puerto. El formato es **direcciónip:numero**. Por ejemplo, si la dirección IP es 60.121.46.236 y el puerto es el 888, introduzca en "http://60.121.46.236:888" la barra de dirección URL y pulse "Enter" (Entrar).

Paso 2: Introduzca el nombre de usuario y la contraseña similares a las utilizadas en el inicio de sesión de AP y haga clic en "OK" (Aceptar). Podrá ver una pantalla similar a la siguiente si la información de inicio de sesión es correcta.

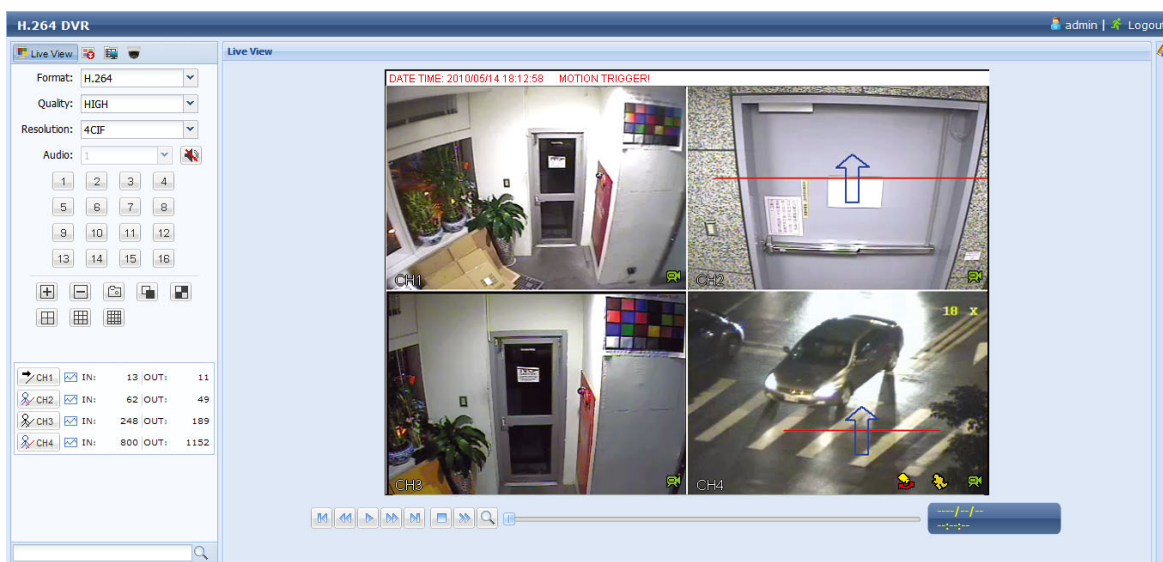

Icono	Descripción
	Haga clic para acceder a la vista en directo del DVR.
	Haga clic para entrar en el panel de reproducción donde podrá buscar o seleccionar el evento deseado y descargárselo a su ordenador simultáneamente. Para más información, consulte "6.2.1 Descarga y Reproducción de Evento" en la página 54.
	Haga clic para ir a la configuración detallada del DVR.
	Haga clic para acceder al modo PTZ.
Control de Vídeo/Audio Format (Formato)	H.264/QuickTime QuickTime es un programa multimedia de Apple Inc. Necesitará tener instalado QuickTime en su sistema operativo. Después de seleccionar "QuickTime", el sistema le pedirá que introduzca el nombre de usuario y la contraseña de acceso al servidor del DVR.
Quality (Calidad)	ÓPTIMA/ELEVADA/NORMAL/BÁSICA. Seleccione la calidad de la imagen.
Resolution (Resolución)	4 CIF / CIF Seleccione la resolución de la imagen (4CIF: 704 x 480/CIF: 352 x 240).
Audio	Seleccione el canal de audio que desea para escuchar en el audio en directo. Nota: Su cámara debe admitir la grabación de audio y debe estar conectada al canal de vídeo que admita la grabación de audio y la entrada de audio del DVR. Para más información, consulte "1.3 Panel trasero" en la página 2. indica silencio. Para desactivar el estado "Silencio" haga clic de nuevo en el icono y seleccione el canal de audio deseado.

Icono	Descripción
Control de los Canales	
Selección de canal (1~16)	Haga clic en uno de los números para cambiar el canal que desee visualizar a pantalla completa.
	Haga clic para ir al canal anterior/siguiente o cambiar la configuración.
	Haga clic para realizar una fotografía de la vista actual y guardarla en la ruta especificada en su ordenador en "General" → "General".
	: Haga clic para mostrar los cuatro canales a la vez.
	: Haga clic para ver cada canal secuencialmente, comenzando por el CH1. Si se muestra el último canal, se volverá a comenzar de nuevo por el canal CH1. Para salir de este modo de pantalla, haga clic en cualquier otro botón de canal.
	Haga clic para mostrar la pantalla con 4, 9 o 16 divisiones de pantalla.
Control de la reproducción	
	Aumenta la velocidad del rebobinado. Haga clic una vez para conseguir una velocidad de rebobinado de 4X y haga clic dos veces para una velocidad de 8X, etc., siendo la máxima velocidad de 32X.
	Aumenta la velocidad del REPRODUCCION RÁPIDA. Haga clic una vez para conseguir una velocidad de avance de 4X y haga clic dos veces para una velocidad de 8X, etc., siendo la máxima velocidad de 32X.
	Haga clic para reproducir el actual vídeo grabado.
	Haga clic para pausar la reproducción de vídeo.
	Haga clic para detener la reproducción de vídeo.
	Haga clic para reproducir el clip de vídeo lentamente, una vez para obtener 4X más lento, dos veces para obtener 8X más lento.
Panel IVS	
	Este botón es activado solo cuando el modo IVS está en "Flow Counting". Haga clic para mostrar la línea de detección.
	Haga clic para entrar en la página de estadísticas IVS. Para más información, consulte "6.2.2 Estadísticas IVS" en la página 56.

6.2.1 Descarga y Reproducción de Evento

Búsqueda por tiempo

Cut: 4

Mode: Time

HDD No.: HDD-0

Start Time: 2010/05/14

16 : 41 : 58

Channel: 1

Quick Search

Búsqueda por calendario

Mode: Calendar

HDD No.: HDD-0

Channel: 1 2 3 4

Search

2010

Jan Feb Mar Apr **May** Jun

Jul Aug Sep Oct Nov Dec

May

1 2 3 4 5 6 7 8

9 10 11 12 13 14 15 16

17 18 19 20 21 22 23 24

















25 26 27 28 29 30 31

Select Time: 00:00 - 00:00

Start

Icono de evento

- Temporizador
- Cambia de escena
- Flujo saliente
- Sistema
- Paso unidireccional
- Flujo entrante
- Manual
- Valla virtual
- Detección humana
- Movimiento

 / 	Close all/Close (Cerrar todos/Cerrar)	Haga clic en  para cerrar el clip de vídeos que se esté reproduciendo en ese momento (en el marco rojo) o haga clic en  para cerrar todos los clips de vídeo que se estén reproduciendo.
 / 	Previous/Next Hour (Hora anterior/siguiente)	Haga clic para saltar el intervalo de una hora siguiente/anterior, por ejemplo: 11:00 ~ 12:00 o 14:00 ~ 15:00, y comience a reproducir el clip de vídeo del evento más cercano grabado durante toda esa hora.
	Fast Forward (Reproducción Rápida)	Aumenta la velocidad del REPRODUCCION RÁPIDA. Haga clic una vez para conseguir una velocidad de rebobinado de 4X y haga clic dos veces para una velocidad de 8X, etc., siendo la máxima velocidad de 32X.
	Fast Rewind (Rebobinado)	Aumenta la velocidad del rebobinado. Haga clic una vez para conseguir una velocidad de avance de 4X y haga clic dos veces para una velocidad de 8X, etc., siendo la máxima velocidad de 32X.
	Play (Reproducir)	Haga clic para reproducir el actual vídeo grabado.
	Pause (Pausa)	Haga clic para pausar la reproducción de vídeo.
	Stop (Paro)	Haga clic para detener la reproducción de vídeo.
	Step (Paso)	En el modo pausa, haga clic para avanzar un fotograma.
	Audio	Haga clic para silenciar la reproducción si es necesario y haga clic de nuevo para restaurar el sonido. Nota: El audio está disponible si su cámara admite la grabación de audio y está conectada a un canal de vídeo que admita la grabación de audio y la entrada de audio del DVR. Para más información, consulte "1.3 Panel trasero" en la página 2.
	Snapshot (Fotografía)	Haga clic para realizar una fotografía de la vista actual y guardarla en la ruta especificada en su ordenador en  → "General".
	Download (Descarga)	Haga clic para descargarse el actual clip de vídeo a la ruta especificada de su ordenador.

6.2.2 IVS Estadística



IVS Estadística

IVS Estadística: Panel de búsqueda de evento

IVS Statistics

Channel: 1 2 3 4 5 6 7 8
 9 10 11 12 13 14 15 16

Event: Alarm Motion Inflow Outflow
 Virtual Fence Overlay Human Detection

HDD No.: HDD-0 Date: 2010/05/14 Search

IVS Estadística: List

Hour	Count
2010/05/14 01:00 - 01:00	0
2010/05/14 02:00 - 02:00	0
2010/05/14 03:00 - 03:00	0
2010/05/14 04:00 - 04:00	0
2010/05/14 05:00 - 05:00	0
2010/05/14 06:00 - 06:00	0
2010/05/14 07:00 - 07:00	0
2010/05/14 08:00 - 08:00	16

Backup Day

Haga clic para realizar la copia de seguridad del archivo de registro en formato .dat que puede abrirse con Notepad.

Haga clic para cambiar de vista por Día/Mes/Año.

IVS Estadística: Cuadro

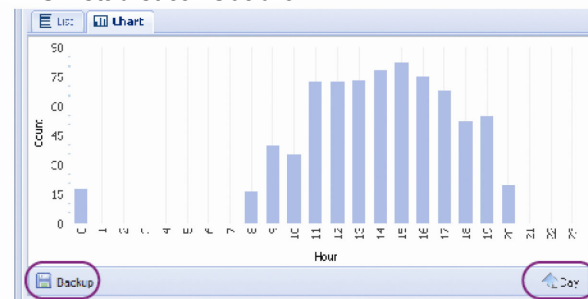

Haga clic para realizar la copia de seguridad del archivo de registro en formato .dat que puede abrirse con Notepad.

Haga clic para cambiar de vista por Día/Mes/Año.

APÉNDICE 1 ESPECIFICACIONES

		Modelo 1	Modelo 2
▼ Vídeo			
Sistema de Vídeo		NTSC/PAL (detección automática)	
Formato de compresión de vídeo		H.264	
Entrada de Vídeo		16 canales (Señal de vídeo compuesto de 1 Vp-p 75Ω BNC)	
Salida de vídeo en bucle		16 canales (Señal de vídeo compuesto de 1 Vp-p 75Ω BNC)	
Salida de vídeo	BNC	Sí (activa el monitor para la visualización de la secuencia)	
	VGA	Sí (Pantalla HD completa)	
	HDMI	Sí (Pantalla HD completa)	
Salida de vídeo dual		Sí	
▼ Grabar y Realizar copia de seguridad			
Velocidad Máxima de Grabación	960H	--	960 x 480 píxeles con 360 IPS <NTSC>/ 960 x 576 píxeles con 360 IPS <PAL>
	Cuadro	704 x 480 píxeles con 480 IPS <NTSC>/704 x 576 píxeles con 400 IPS <PAL>	
	Campos	704 x 240 píxeles con 480 IPS <NTSC>/704 x 288 píxeles con 400 IPS <PAL>	
	IMG. TOTAL	352 x 240 píxeles con 480 IPS <NTSC>/352 x 288 píxeles con 400 IPS <PAL>	
Resolución de imagen		Marco/Campo/CIF	960H/Marco/Campo/CIF
Modo de grabación		Manual/Temporizado/Por movimiento/Alarma/Remoto	
Grabación previa a la alarma		Sí	
Búsqueda Rápida		Modo de búsqueda por tiempo/movimiento/alarma	
Dispositivo de copia de seguridad		Unidad flash USB 2.0/Red	
▼ Audio			
Entrada de audio		4 entradas de audio	
Salida de audio		2 salidas de audio (Mono)	
▼ General			
Capacidad del Disco Duro		Contiene 2 discos duros SATA (la capacidad de 1 disco duro puede ser de hasta 2 TB)	
Interfaz SATA		Sí	
Interfaz eSATA		Sí (Para la conexión de una matriz de disco externa)	
Configuración de calidad de imagen		SÚPER ALTA / MUY ALTA / ALTA / NORMAL	
Control por ratón USB		Sí	
Área de detección de movimiento		16 x 12 cuadrículas por canal	
Sensibilidad de detección de movimiento		3 parámetros ajustables para una detección precisa.	
Aviso de evento		Push Video/FTP/Correo electrónico	
Zoom de imagen		Zoom digital 2X	
Control de PTZ		Sí	
E/S de alarma		16 entradas (4 entradas para Push Video), 1 salida	
Telemando IR		Sí (Receptor IR incorporado)	
Bloqueo de teclado (con protección de contraseña)		Sí	
Nivel de usuario		4 niveles de usuario para diferentes privilegios de acceso	
Detección de pérdida de vídeo		Sí	
Título de cámara		Admite hasta 12 letras	
Parámetros de vídeo ajustables		Tono/Saturación/Contraste/Brillo	
Formato de presentación de fecha		AA/MM/DD, DD/MM/AA y MM/DD/AA	

Ahorro de energía	Sí
Fuente de alimentación (± 10%)	DC 19V
Consumo de energía (± 10%)	< 64 W
Temperatura operativa	10°C ~ 40°C (50°F~104°F)
Dimensiones (mm)**	432 (A) x 90 (H) x 326 (P)
▼ Red	
Ethernet	10/100 Base-T. Admite control remoto y visualización en directo por Ethernet
Protocolo de red	TCP/IP, PPPOE, DHCP y DDNS
▼ Vigilancia remota desde su ordenador	
Sistemas operativos compatibles	Windows y MAC
Programa compatible	Navegador Web: Internet Explorer, Mozilla Firefox, Google Chrome, Safari & Opera
	Visualizador de vídeo: Tanto para el sistema operativo Windows como para MAC.
	QuickTime Tanto para el sistema operativo Windows como para MAC.
Usuarios máx. en línea	10
Formato de compresión de transmisión Web	H.264
Audio en directo por red	Sí
Remoto Operación independiente	Sí
Reproducción y descarga de evento de forma remota	Sí
R.E.T.R. (inicia de grabación de evento remoto)	Sí
▼ Vigilancia móvil	
App	EagleEyes
Dispositivos compatibles	iPad, iPhone, BlackBerry y dispositivos móviles Android
Push Video	Sí (Con EagleEyes para iPhone, iPad y las versiones de Android)
▼ Otros	
Compatible con DCCS	Sí (1 canal)
Compatible con IVA	Sí (4 canales)
Servicio gratuito DDNS de AVTECH	Sí
Funcionamiento en multiplexación	Operaciones de la visualización en directo, grabación, reproducción, copia de seguridad y red
Recuperación del sistema	Recuperación automática del sistema después Del fallo en la alimentación
Periféricos opcionales	Controlador de teclado

* Las especificaciones técnicas se encuentran sujetas a cambios sin aviso previo.

** Tolerancia dimensional: ±5 mm

APÉNDICE 2 CONFIGURACIÓN DE PIN

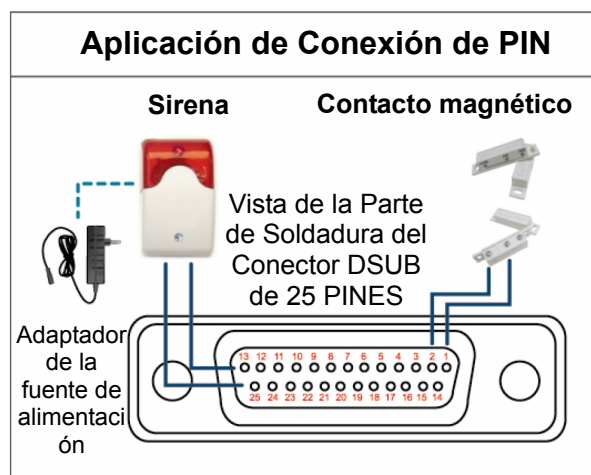

* El conector D-Sub mostrador anteriormente es opcional.

Sirena:

Si el DVR se activa por medio de una alarma o al detectar movimientos, el puerto COM se conectará a NO y la sirena se iluminará y comenzará a sonar.

Contacto magnético:

Si el contacto magnético está abierto, la alarma se activará y se iniciará la grabación.

PIN	FUNCIÓN	DESCRIPCIÓN																											
1	GND	TIERRA																											
2~9	ENTRADA DE ALARMA	<p>Conecte la ENTRADA DE ALARMA (PATILLA 2 - 9) y GND (PATILLA 1) con cables. Una vez activada la alarma, el DVR comenzará a grabar y se activará el sonido.</p> <table border="1"> <thead> <tr> <th>PIN</th> <th>Alarma</th> <th>Canal de vídeo correspondiente</th> </tr> </thead> <tbody> <tr> <td>PIN 2</td> <td>1</td> <td>CH1</td> </tr> <tr> <td>PIN 3</td> <td>3</td> <td>CH3</td> </tr> <tr> <td>PIN 4</td> <td>5</td> <td>CH5</td> </tr> <tr> <td>PIN 5</td> <td>7</td> <td>CH7</td> </tr> <tr> <td>PIN 6</td> <td>9</td> <td>CH9</td> </tr> <tr> <td>PIN 7</td> <td>11</td> <td>CH11</td> </tr> <tr> <td>PIN 8</td> <td>13</td> <td>CH13</td> </tr> <tr> <td>PIN 9</td> <td>15</td> <td>CH15</td> </tr> </tbody> </table>	PIN	Alarma	Canal de vídeo correspondiente	PIN 2	1	CH1	PIN 3	3	CH3	PIN 4	5	CH5	PIN 5	7	CH7	PIN 6	9	CH9	PIN 7	11	CH11	PIN 8	13	CH13	PIN 9	15	CH15
PIN	Alarma	Canal de vídeo correspondiente																											
PIN 2	1	CH1																											
PIN 3	3	CH3																											
PIN 4	5	CH5																											
PIN 5	7	CH7																											
PIN 6	9	CH9																											
PIN 7	11	CH11																											
PIN 8	13	CH13																											
PIN 9	15	CH15																											
10~11	PIN DESCONECTADA	ND																											
12	RS485-A																												
13	Nº DE ALARMA EXTERNA	En funcionamiento normal, el puerto COM se desconectará con NO. Pero si se activa alguna alarma, el puerto COM se conectará con NO. Atención: La restricción de voltaje es inferior a DC 24 V 1 A.																											
14	PIN DESCONECTADA	ND																											
15~22	ENTRADA DE ALARMA	<p>Conecte la ENTRADA DE ALARMA (PATILLA 15 - 22) y GND (PATILLA 1) con cables. Una vez activada la alarma, el DVR comenzará a grabar y se activará el sonido.</p> <table border="1"> <thead> <tr> <th>PIN</th> <th>Alarma</th> <th>Canal de vídeo correspondiente</th> </tr> </thead> <tbody> <tr> <td>PIN 15</td> <td>2</td> <td>CH2</td> </tr> <tr> <td>PIN 16</td> <td>4</td> <td>CH4</td> </tr> <tr> <td>PIN 17</td> <td>6</td> <td>CH6</td> </tr> <tr> <td>PIN 18</td> <td>8</td> <td>CH8</td> </tr> <tr> <td>PIN 19</td> <td>10</td> <td>CH10</td> </tr> <tr> <td>PIN 20</td> <td>12</td> <td>CH12</td> </tr> <tr> <td>PIN 21</td> <td>14</td> <td>CH14</td> </tr> <tr> <td>PIN 22</td> <td>16</td> <td>CH16</td> </tr> </tbody> </table>	PIN	Alarma	Canal de vídeo correspondiente	PIN 15	2	CH2	PIN 16	4	CH4	PIN 17	6	CH6	PIN 18	8	CH8	PIN 19	10	CH10	PIN 20	12	CH12	PIN 21	14	CH14	PIN 22	16	CH16
PIN	Alarma	Canal de vídeo correspondiente																											
PIN 15	2	CH2																											
PIN 16	4	CH4																											
PIN 17	6	CH6																											
PIN 18	8	CH8																											
PIN 19	10	CH10																											
PIN 20	12	CH12																											
PIN 21	14	CH14																											
PIN 22	16	CH16																											
23~23	PIN DESCONECTADO	ND																											
24	RS485-B																												
25	PUERTO COM DE ALARMA EXTERNA	En funcionamiento normal, el puerto COM se desconectará con NO. Pero si se activa alguna alarma, el puerto COM se conectará con NO. Atención: La restricción de voltaje es inferior a DC 24 V 1 A.																											

APÉNDICE 3 CONFIGURACIÓN DEL PUSH VIDEO

A3.1 Conexión de PIN

Este DVR admite el envío instantáneo de avisos de evento hacia sus dispositivos móviles, como iPhone, iPad y dispositivos móviles Android (Push Video). Sin embargo, solo ciertos pines admiten esta función.

Hay dos métodos para conectar los sensores de alarma para que funcione el Push Video: A través del terminal de entrada del Push Video y a través del puerto I/O externo.

Terminal de entrada de alarma de PUSH VIDEO

Se suministra un terminal de entrada de alarma de PUSH VIDEO, como se muestra en la imagen de la derecha para ayudarle a encontrar y conectar rápidamente los pines que admiten el Push Video.

PUSH VIDEO Entrada de alarma

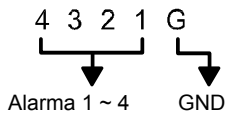
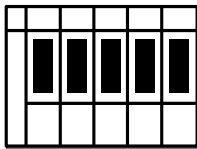

Alarma	Canal de vídeo correspondiente
Alarma 1	CH1
Alarma 2	CH2
Alarma 3	CH3
Alarma 4	CH4

Puerto Externo De E/S

Compruebe la siguiente tabla para saber qué pines para los dispositivos de alarma admiten Push Video y cual es su canal de vídeo correspondiente.

PIN	Canal de vídeo correspondiente
PIN2	CH1
PIN15	CH2
PIN3	CH3
PIN16	CH4

Conexión del sensor de la alarma

Conecte el sensor de alarma, como los contactos magnéticos, al terminal de entrada de alarma de PUSH VIDEO o el pin I/O que admite Push Video en el panel posterior del DVR.

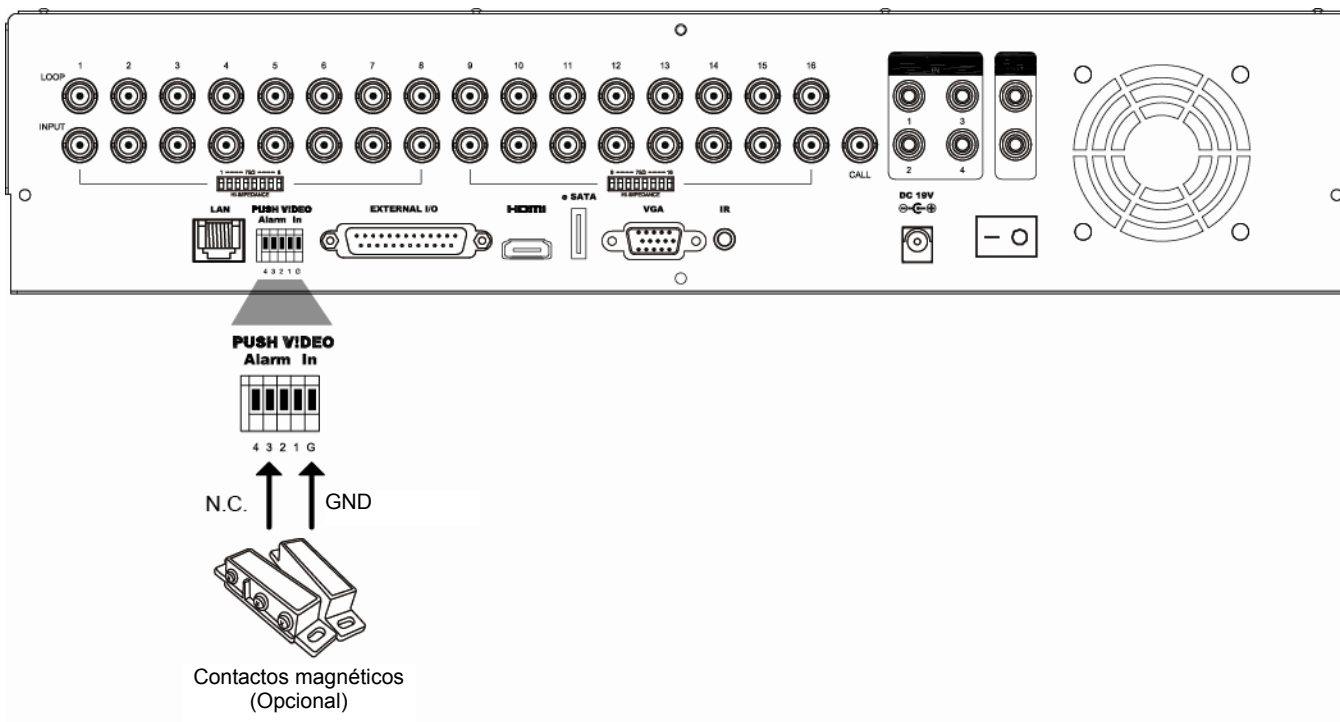

A3.2 Configuración

Antes de realizar la configuración del Push Video, asegúrese de que:

1. El sistema DVR esté configurado tal y como se describe en la sección “2. CONEXIÓN Y CONFIGURACIÓN” de la página 4.
2. El DVR está conectado a internet.
3. Haya instalado la app, EagleEyes, en su iPhone, iPad o dispositivos móviles Android.
Para más información, consulte “APÉNDICE 4 VIGILANCIA MÓVIL VÍA EAGLEEYES” en la página 62.

Paso 1: Haga clic con el botón derecho para mostrar el menú principal.

Vaya a  (CONFIGURACION AVANZADO) → “NOTIFY” para activar “GUARDIA” en “ENC.”, y configure su tipo de sensor de alarma (N.C. o N.O.).

CONFIGURACION AVANZADO				
CÁMARA DETECCIÓN ALERTA RED DESPLIEGUE GRABACIÓN DEVICES DCCS IVS NOTIFY	PUSH VIDEO	PUSH MESSAGE	MESSAGE MAIL	VIDEO MAIL
	GUARDIA			ENC.
	CH01	ALARM OFF / INTERNAL ALARM	▼	CH1
	CH02	ALARM OFF	▼	CH2
	CH03	ALARM N.O.	▼	office
	CH04	ALARM OFF	▼	CH4
	SALIDA			

Paso 2: Abra EagleEyes y añada este DVR en los contactos del EagleEyes.

Nota: Para más detalles sobre el funcionamiento de EagleEyes, visite www.eagleeyesctv.com.

Paso 3: Active Push Video tal y como se describe a continuación e intente disparar su sensor para ver si recibe el Push Video correctamente.

1 Active la notificación de vídeo.



2 Dispare la alarma de entrada.

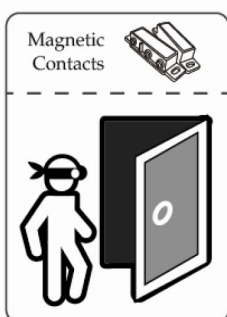

3 Recibirá un aviso de evento y verá el vídeo.

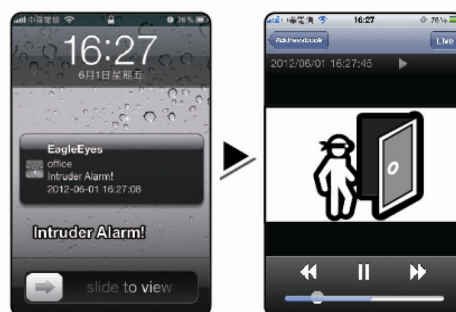

APÉNDICE 4 VIGILANCIA MÓVIL A TRAVÉS DEL EAGLEEYES

EagleEyes es el programa para teléfonos móviles utilizado con nuestro sistema de vigilancia para llevar a cabo la vigilancia remota. Ofrece las siguientes ventajas:

- Es gratis (excepto *EagleEyes Plus* para iPhone, *EagleEyes Plus+* para Android y *EagleEyesHD Plus* para iPad).
- Es compatible con varias de las plataformas móviles más populares, como iPhone, iPad, BlackBerry y Android.

Es fácil de descargar, instalar y configurar. Para más detalles sobre cómo configurar y utilizar este programa, visite nuestra página web oficial www.eagleeyesctv.com.

A4.1 Prerrequisitos

Antes de instalar EagleEyes en su teléfono móvil para realizar la vigilancia remota, asegúrese de que:

- ✓ Su plataforma móvil sea iPhone, iPad, BlackBerry y Android.
- ✓ Los servicios de internet móvil son suscritos y disponibles para ser usados desde su teléfono móvil.

Nota: Es posible que le cobren por acceder a Internet a través de las redes 3G o redes inalámbricas. Para más detalles sobre las tasas de acceso a internet, consulte a su operador de red local o a su proveedor de servicios.

- ✓ Ha anotado la dirección IP, número de puerto, nombre de usuario y contraseña utilizados para acceder a su cámara de red desde el internet.

A4.2 Dónde descargarlo

Visite www.eagleeyesctv.com desde su dispositivo móvil.

Nota: NO se descargue EagleEyes desde su ordenador.

Seleccione "PRODUCT" → "Software" para acceder a la página de introducción de EagleEyes.

A continuación, seleccione el tipo de plataforma móvil que esté utilizando en la sección "Software" y descárguese el programa que se ajuste a sus necesidades.

Nota: Esta serie de DVR es compatible solo con iPhone, iPad, BlackBerry y dispositivos móviles Android.

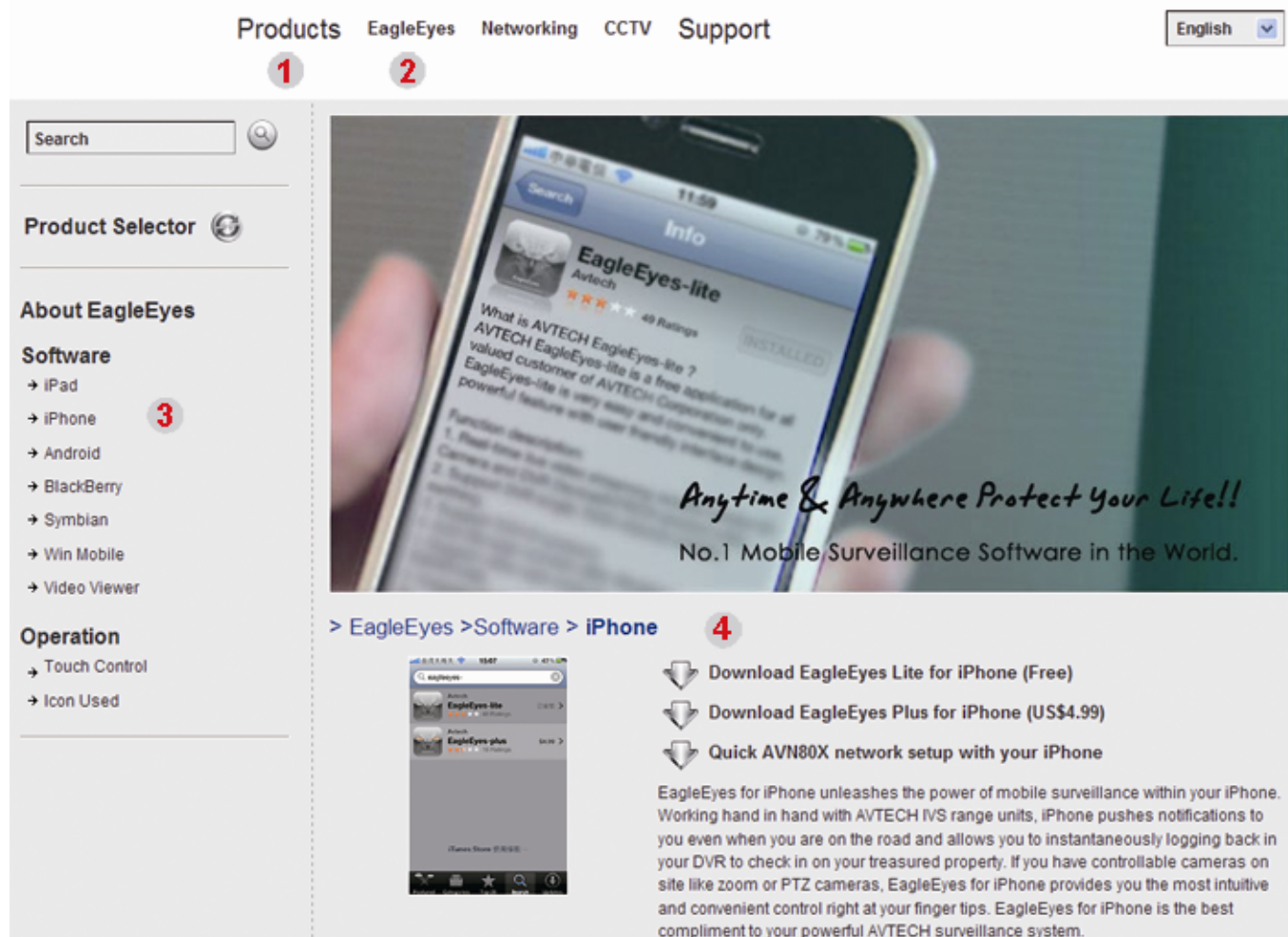

Siga las instrucciones en pantalla para iniciar la descarga. Cuando se haya completado la descarga, *EagleEyes* será instalado automáticamente a la ubicación donde todas las aplicaciones de su teléfono se guardan de forma predeterminada o donde usted lo especifique.

Nota: Para más detalles sobre la configuración de este programa, baje la página de descarga para leer las instrucciones relacionadas con el mismo.

APÉNDICE 5 CONFIGURAR PUSH VIDEO

Esta serie DVR admite los avisos instantáneos de eventos a su iPhone / iPad / dispositivos móviles Android gracias a nuestro programa instalado “EagleEyes”. Cuando una cámara de detección humana o un dispositivo de alarma externa detecte a una persona, el DVR recibirá inmediatamente las señales de la alarma y la enviará a su iPhone / iPad / dispositivos móviles Android.

Nota: iPhone, iPad y Android son marcas o marcas registradas de sus respectivos propietarios.

A5.1 Prerrequisitos

Antes de configurar esta función, asegúrese de que ha comprobado los siguientes puntos:

- ✓ Tiene un iPhone / iPad / dispositivo móviles Android con nuestro programa “EagleEyes” instalado. Para más información, consulte la sección anterior.
- ✓ Una cámara de detección humana está conectada al CH1 o un dispositivo de alarma externa está conectado a la entrada de alarma “Push Video Alarm In” en el panel posterior. Asegúrese de que la cámara también esté conectada para grabar los eventos de alarma. Para saber qué canal de vídeo se corresponde con cada pin de alarma, consulte el “APÉNDICE 3 CONFIGURACIÓN DE PUSH VIDEO” en la página 60.
- ✓ La función de grabación de evento de su DVR no está desactivada.
- ✓ La función de detección por movimiento de su DVR no está desactivada.
- ✓ Su DVR está conectado a Internet. Para más información, consulte la siguiente página web:
<http://www.surveillance-download.com/user/CMS.pdf>.

A5.2 Active la notificación de vídeo

A5.2.1 Para iPhone/iPad

- Paso 1: En el menú principal del iPhone/iPad, seleccione “Configuración” → “Avisos”.
 -- Asegúrese de que “Avisos” esté “ACTIVADO”.
 -- Seleccione “EagleEyes” y asegúrese de que sus ajustes estén “ACTIVADO”.

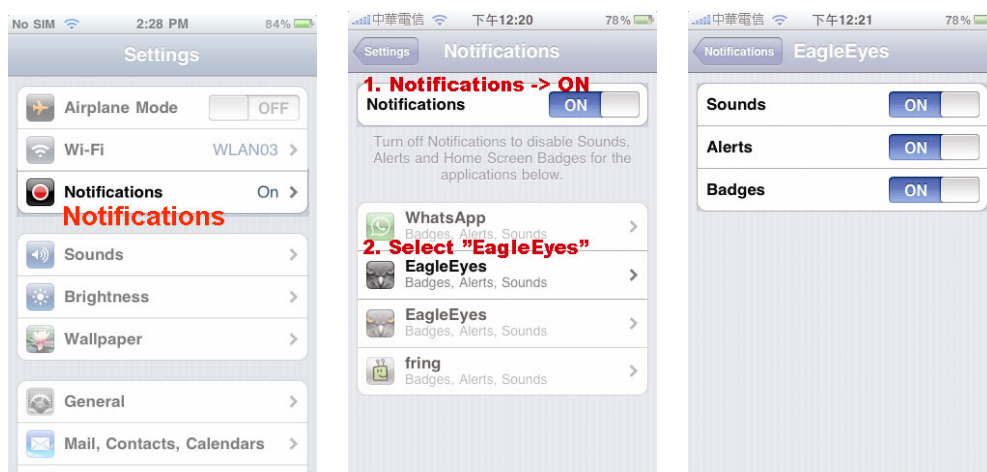

- Paso 2: Abra “EagleEyes” y deslice el botón de Notificación de Vídeo hacia “ACTIVADO”. Recibirá un mensaje indicando que la notificación de vídeo (Push Video) está activada.
- Paso 3: Vuelva al menú principal de su iPhone/iPad. Recibirá avisos de evento cuando haya una detección humana o un evento de alarma. Seleccione “Ver” para reproducir inmediatamente el clip grabado.

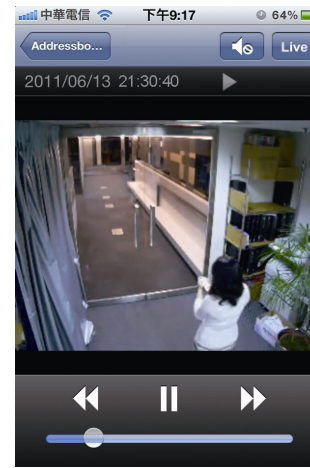
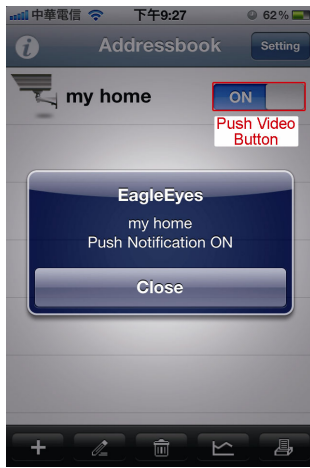

A5.2.2 Para dispositivos móviles Android

En la agenda seleccione “Guard” de “DESACTIVADO” a “ACTIVADO”.

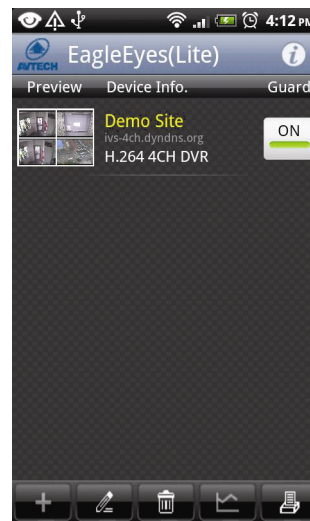
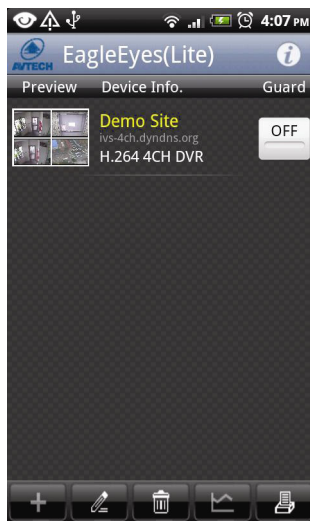

APÉNDICE 6 LISTA DE UNIDADES FLASH USB COMPATIBLES

Actualice el firmware del DVR con la última versión para garantizar la precisión de la tabla que a continuación se muestra. Si la unidad flash USB no es compatible con el DVR, verá  en la pantalla.

Nota: Utilice su PC para formatear la unidad flash USB con el formato "FAT32".

Nota: Puede hacer una copia de seguridad de hasta 2 GB de datos de vídeo por copia de seguridad a través de USB. Para hacer una copia de seguridad de más datos, ajuste el tiempo y los canales que desee y comience de nuevo a realizar la copia de seguridad por USB.

FABRICANTE	MODELO	CAPACIDAD
Transcend	JFV35	4GB
	JFV30	8GB
Kingston	DataTraveler	1GB
PQI	U172P	4GB
Apacer	AH320	2GB
	AH320A	8GB
	AH220	1GB
	AH320	4GB
A-data	RB-18	1GB
Sandisk	Cruzer Micro	2GB
	Cruzer Micro	4GB
	Cruzer4-pk	2GB
Netac	U208	1GB
MSI	F200	4GB
SONY	Micro Vault Tiny 2GB	2GB
	Micro Vault Tiny 4GB	4GB
	Micro Vault Tiny	1GB





APÉNDICE 7 LISTA DE COMPATIBILIDAD DE DISCOS DUROS SATA

Actualice el firmware del dispositivo con la última versión para garantizar la precisión de la tabla que a continuación se muestra.

Nota: No se recomienda utilizar un disco duro verde con su NVR para asegurar que funcione adecuadamente.

Tamaño	FABRICANTE	MODELO	CAPACIDAD
3.5"	Seagate	ST250DN000	250GB
		ST3320613AS	320GB
		ST33500320AS	500GB
		ST3500410SV	500GB
		ST3750330AS	750GB
		ST31000525SV	1TB
		ST31000340AS	1TB
		ST2000VX000	2TB
		ST2000DM001	2TB
	WD	WD2500AAKX	250GB
		WD3200AAKS	320GB
		WD5000AZRX	500GB
		WD5000AACS	500GB
		WD6400AAKS	640GB
		WD7500AAKS	750GB
		WD10EADS	1TB
		WD10EALX	1TB
		WD15EADS	1.5TB
		WD20EADS	2TB
		WD20EURS	2TB
		WD2002FAEX	2TB
		WD20EARS	2TB
	Maxtor	STM3500320AS	500GB
		STM3750330AS	750GB
	HITACHI	HDT725032VLA360	320GB
		HDS7211050DLE630	500GB
		HDS721010KLA330	1TB
		HDS723020BLA642	2TB
2.5"	Seagate	ST9750420AS	750GB
	WD	WD500BUCT	500GB
		WD10JUCT	1TB
	HITACHI	HTS727550A9E364	500GB

APÉNDICE 8 ESTRUCTURA DEL MENÚ PRINCIPAL

	RAPIDA INICIALIZACION	GENERAL	TEXTO DE LA CAMARA ESTADO DEL EVENTO VER FECHA BUTTON CONTROL DISPLAY MOUSE SENSITIVITY RECORD CONFIG
		TIME SETUP	FECHA TIEMPO SERVIDOR DE NTP FORMATO SYNC PERIOD GMT
	SISTEMA	ACCOUNT	
		TOOLS	IDIOMA ACTUALIZAR ACTUALIZACIÓN DE LA RED COPIA DE CONFIGURACIÓN RESTAURAR CONFIGURACIÓN
		SYSTEM INFO	VELOC. DE COM. ID PRINCIPAL R.E.T.R. AUTO KEY LOCK (SEC) LIMPIAR HDD REIN. DE EQUIPO NUMERO DE CONTROL REMOTO TIPO DE COM. FORMATO DE VIDEO VERSIÓN
		BACKUP DATA (USB)	
		BACKUP LOG (USB)	
	INFORMACION DE EVENTO	QUICK SEARCH	
		EVENT SEARCH	
		INFO DE DISCO	
		EVENT LOG	
	CONFIGURACION AVANZADO	CÁMARA	BRI.
			CONT.
			SAT.
			TONO
			COV.
			GRAB.
		DETECCIÓN	TEXTO DE LA CAMARA
			LS
			ES
			TS
ALERTA	MOVIMIENTO		
	ALARMA		
	AREA		
	ALERTA EXTERNO.		
	ALERTA INTERNO		
	SONIDO DE TECLA		
	SONIDO VPER.		
	SONIDO DETEC.		
SONIDO ALARMA			
RED	ALARMA DE HDD		
	DURACION DE ALARMA		
	HDD NEARLY FULL (GB)		
	WAN		
	FTP		
	E-MAIL		

		DDNS
	DESPLIEGUE	DURA DE PANTALLA COMPLETA
		DURA DE CUADRANTE
		DURACIÓN SALIDA CALL
		ENCUBIERTO DE DESPLIEGUE
		MODO DE DESPLIEGUE DE HDD
		DISPLAY OUTPUT
		HDD OVERHEAT ALERT (°C)
	GRABACION	GRAB. MANUAL HABIL.
		GRAB. POR EVENTOS HABIL.
		GRABACIONPOR TIEMPO
		GRAB. PRE ALARM
		SOBRE ESCRIBIR
		EVENT RECORD AII CHANNEL
		KEEP DATA LIMIT (DAYS)
		RECORD CONFIG
	DEVICES	
	DCCS	
	IVS	CÁMARA
		IVS MODO
		APARECE LA LINEA
		SENSIBILIDAD
		RESETEAR LA ACCOUNT
		AREA DE VALLA ELECTRONICA
		SCENE CHANGE
		CAMBIO DE DENSI. DE ESCENA
	NOTIFICAR	PUSH VIDEO
		PUSH MESSAGE
		MESSAGE MAIL
		VIDEO MAIL
	AJUSTE DEL HORARIO	GRABACION
		DETECCIÓN
		ALARMA

APÉNDICE 9 SUSTITUCIÓN DE LA BATERÍA DEL DVR

La restauración de la hora del DVR tras un fallo del suministro eléctrico, por ejemplo, causado por un corte de luz, provocará que los datos se desordenen y que los usuarios tengan problemas para encontrar el clip del evento deseado. Para evitar que se restaure la hora del DVR, se ha instalado en el DVR una batería no recargable de litio, CR2032.

Sin embargo, la hora de DVR podría restaurarse si la batería del DVR está baja o si acaba por agotarse. Si eso ocurre, sustituya **inmediatamente** la batería del DVR, CR2032, como se indica a continuación.

➤ Cómo sustituir la batería CR2032

Nota: La batería de litio CR2032 es una batería no recargable y debe adquirirse por separado. Sustituya la batería por otra batería similar o equivalente.

Paso 1: Detenga **inmediatamente** todas las grabaciones del DVR para evitar que se desordenen los datos grabados. A continuación, realice una copia de seguridad de los datos grabados si fuera necesario.

Paso 2: Apague el DVR y desconéctelo de la fuente de alimentación.

Paso 3: Extraiga la carcasa del DVR y localice la batería en el panel principal.

Paso 4: Presione el seguro como se indica a continuación para extraer la batería.



Paso 5: Coloque la nueva batería en el panel principal con el lado "CR2032" hacia arriba.

Paso 6: Vuelva a colocar la carcasa del DVR y conecte la fuente de alimentación.

Paso 7: Configure la fecha y la hora del DVR y comience de nuevo la grabación. Para más información, consulte "2,5 Configuración de fecha y hora" en la página 7 y "5.4.6 GRABACIÓN" en la página 31.

DVR FULL D1

Manuale Utente

- **Video Sorveglianza intelligente**
- **Interfaccia GUI - supporto Mouse USB**

Leggere accuratamente le istruzioni prima dell'uso e conservarle per riferimenti futuri.

Fare riferimento al DVR impiegato per le schermate e le operazioni effettive

IMPORTANTI ISTRUZIONI DI SICUREZZA



ATTENZIONE



RISCHIO DI FOLGORAZIONE

ATTENZIONE:

Per ridurre il rischio di folgorazione, non esporre l'apparecchio a pioggia o umidità. Usare solo con il tipo di alimentazione elettrica indicata sull'etichetta. La società non deve essere ritenuta responsabile di qualsiasi danno derivante da uso improprio, anche se siamo stati avvisati della possibilità di tali danni.



Il simbolo del fulmine all'interno di un triangolo equilatero serve per avvertire l'utente della presenza di "tensioni pericolose" non isolate all'interno del prodotto, che possono essere di magnitudine tale da costituire un rischio scosse elettriche per le persone.



Il punto esclamativo, all'interno di un triangolo equilatero, è inteso per avvisare l'utente della presenza di importanti istruzioni operative e di manutenzione (riparazioni) nella documentazione che accompagna l'attrezzatura.



Tutti i prodotti senza piombo forniti dall'azienda sono conformi ai requisiti delle Leggi Europee in materia di restrizione dell'uso di determinate sostanze pericolose all'interno delle apparecchiature elettriche ed elettroniche (RoHS), questo significa che le nostre procedure di produzione ed in nostri prodotti sono rigorosamente "senza piombo" e privi delle sostanze citate nella Direttiva.



Il simbolo del bidone della spazzatura annullato da una croce, indica che all'interno dell'Unione Europea il prodotto deve essere smaltito separatamente dai rifiuti urbani al termine della sua durata utile. Questo vale per il prodotto e per tutte le periferiche marcate con questo simbolo. Non smaltire questi prodotti indistintamente insieme ai rifiuti urbani. Contattare il proprio rivenditore locale per le procedure di riciclaggio dell'apparecchio.



Questo apparato e prodotto in conformità ai requisiti sulle interferenze radio.

Dichiarazione della commissione federale sulle interferenze

Questo dispositivo è stato testato e valutato come un dispositivo che rispetta i limiti degli apparecchi digitali di classe A, a norma secondo la Parte 15 del regolamento FCC. Tali limiti sono stati selezionati per offrire una protezione sufficiente contro interferenze dannose quando questo dispositivo è usato in un ambiente commerciale. Questo dispositivo genera, usa, ed emette onde di frequenza radio, e se non installato o utilizzato secondo le istruzioni contenute nel manuale, può causare interferenze alle comunicazioni radio. L'utilizzo di questo apparecchio in un'area residenziale può causare interferenze dannose che dovranno essere corrette a spese dell'utente.

Informazioni sui Marchi

iPhone® è un marchio registrato di proprietà di Apple Inc.

BlackBerry® ed i relativi marchi, nomi e loghi sono proprietà di Research In Motion Limited e sono registrati e/o utilizzati negli Stati Uniti e in altri paesi del mondo. Usato dietro licenza di Research In Motion Limited.

Android™ è un marchio registrato di Google Inc. L'utilizzo di questo marchio è soggetto all'autorizzazione da parte di Google.

Microsoft®, Windows®, Internet Explorer®, Mozilla® Firefox®, Google Chrome™, Safari®, QuickTime®, Windows® Mobile & Symbian® menzionati in questo documento sono marchi registrati dai rispettivi proprietari.

Limitazione delle responsabilità

Le informazioni di questo Manuale sono aggiornate al momento della pubblicazione. Ci riserviamo il diritto di rivedere o rimuovere, in qualsiasi momento, qualsiasi contenuto di questo manuale. Non facciamo garanzie, né ci assumiamo alcuna responsabilità legale nei riguardi dell'accuratezza, completezza o utilità di questo manuale. Fare riferimento al DVR impiegato per le schermate e le operazioni effettive. I contenuti di questo manuale sono soggetti a modifica senza preavviso.

Tutti i prodotti ed i nomi delle aziende qui citate possono essere marchi commerciali registrati, o nomi commerciali dei loro rispettivi proprietari.

Messa a terra

Questo è un prodotto di sicurezza di Classe 1 (dotato di messa a terra protettiva incorporata nel cavo d'alimentazione). La spina elettrica deve essere inserita esclusivamente in una presa di corrente dotata di contatto di messa a terra. Qualsiasi interruzione del conduttore protettivo, all'interno o all'esterno dello strumento, lo renderà pericoloso. L'interruzione intenzionale è proibita.

Acqua e Umidità

Non esporre questo prodotto a gocciolamenti o spruzzi; inoltre, sul prodotto non devono essere collocati oggetti riempiti con liquidi, come vasi.

Licenza MPEG4

QUESTO PRODOTTO È SOTTO LA LICENZA DEL PORTAFOGLIO LICENZE DI BREVETTI MPEG-4 VISUAL PER USO PERSONALE NON COMMERCIALE DEGLI UTENTI PER LA (i) CODIFICA VIDEO IN CONFORMITÀ ALLO STANDARD MPEG-4 VISUAL ("VIDEO MPEG-4") E/O (ii) LA DECODIFICA VIDEO MPEG-4 CHE È STATO CODIFICATO DA UN UTENTE IMPEGNATO IN UNA ATTIVITÀ PERSONALE E NON COMMERCIALE E/O CHE È STATO OTTENUTO DA UN FORNITORE VIDEO AUTORIZZATO DA MPEG LA A FORNIRE VIDEO MPEG-4. NESSUNA ALTRA LICENZA È GARANTITA, NE DEVE CONSIDERARSI IMPLICITA, PER QUALSIASI ALTRO USO. ALTRE INFORMAZIONI, INCLUDENDO QUELLE RELATIVE AD USI PROMOZIONALI INTERNI E COMMERCIALI ED ALLE CONCESSIONI DI LICENZA, POSSONO ESSERE OTTENUTE DALLA MPEG LA, LLC. VISITARE IL SITO [HTTP://WWW.MPEGLA.COM](http://www.mpegla.com).

Licenza GPL



Questo prodotto contiene codici che sono sviluppati da Terze Parti e che sono soggette a GNU General Public License ("GPL") o a GNU Lesser Public Licence ("LGPL").

Il codice GPL utilizzato in questo prodotto viene rilasciato senza alcuna garanzia ed è soggetto al copyright dell'autore.

Ulteriori codici sorgente soggetti a licenze GPL, sono disponibili su richiesta.

Siamo lieti di fornire le nostre modifiche al Linux Kernel, oltre ad alcuni comandi nuovi, ed alcuni strumenti per accedere al codice. I codici sono disponibili sul sito FTP, si raccomanda di scaricarli dal seguente sito oppure consultare il proprio distributore:

<http://download.dvrtw.com.tw/GPL/DVR/H-Series/linux.tar.gz>

INDICE

1. OPERAZIONI PRELIMINARI	1
1.1 Contenuto della confezione.....	1
1.2 Pannello frontale	1
1.3 Pannello posteriore	2
2. COLLEGAMENTI E CONFIGURAZIONE	4
2.1 SATA HDD Installazione.....	4
2.2 Collegamento telecamere	6
2.2.1 Collegamento di telecamere normali	6
2.2.2 Collegamento telecamere PTZ	7
2.3 Collegamento dispositivi esterni.....	8
2.4 Accensione del DVR	8
2.5 Impostazione di data e ora	8
2.6 Cancellazione del disco rigido.....	9
2.7 Impostazione password	9
3. INTERFACCIA GRAFICA.....	10
3.1 Accesso al DVR	10
3.2 Pagina dal vivo.....	10
3.1.1 Icone DVR	10
3.1.2 Icone dei canali.....	11
3.1.3 Icone di registrazione.....	11
3.3 Barra di selezione rapida	11
3.4 Menu Principale	12
4. FUNZIONI UTILI	13
4.1 Blocco / Sblocco tastiera.....	13
4.2 Gestione utenti.....	13
4.3 Pannello di controllo PTZ.....	14
4.4 Riproduzione video	15
4.4.1 Playback Control.....	15
4.4.2 Event Search	16
4.4.3 Riproduzione Audio.....	16
4.5 Video Backup.....	16
4.6 Video Playback da PC (.dv5)	17
4.6.1 Convertire file in formato AVI	17
4.7 Zoom digitale	17
5. MENU PRINCIPALE	18
5.1 QUICK START	18
5.1.1 GENERAL	18
5.1.2 CONFIGURAZIONE DATA ORA.....	19
5.1.3 ORA LEGALE	20
5.2 SISTEMA	20
5.2.1 ACCOUNT	20
5.2.2 STRUMENTI.....	21
5.2.3 INFO SISTEMA	22
5.2.4 BACKUP DATI	23
5.2.5 BACKUP LOG	25
5.2.6 RELAZIONE PERIODICA.....	26
5.3 INFO EVENTO.....	26
5.3.1 RICERCA RAPIDA	26

5.3.2 INFO HDD	27
5.3.3 LOG EVENTI	28
5.4 CONFIGURAZIONI AVANZATE	28
5.4.1 CAMERA	28
5.4.2 RILEVAMENTO	29
5.4.3 AVVISO.....	30
STATICO.....	31
PPPOE	31
DHCP	32
5.4.5 VISUALIZZA.....	34
5.4.6 REGISTRA	35
5.4.7 REMOTO.....	36
5.4.8 NOTIFICA.....	36
5.5 PROGRAMMAZIONE	39
5.5.1 REGISTRAZIONE	39
5.5.2 RILEVAMENTO	40
5.5.3 ALARM	40
6. OPERAZIONI ONLINE	41
6.1 Software di monitoraggio	41
6.1.1 Installazione e connessione di rete.....	41
6.1.2 Descrizione del pannello di controllo	42
6.1.3. Generale.....	44
6.1.4. E-Map.....	47
6.2 Internet Explorer	52
6.2.1 Riproduzione eventi e Download.....	54
APPENDICE 1 SPECIFICHE TECNICHE	55
APPENDICE 2 CONFIGURAZIONE PIN	57
APPENDICE 3 CONFIGURAZIONE PUSH VIDEO	59
A3.1 Collegamento PIN	59
A3.2 Configurazione push video	59
APPENDICE 4 SORVEGLIANZA MOBILE VIA EAGLEYES	61
A4.1 Prerequisiti	61
A4.2 Dove si scarica?	61
APPENDICE 5 ATTIVARE PUSH VIDEO.....	62
A5.1 Prerequisiti.....	62
A5.2 Attivare il Push Video.....	62
A5.2.1 Da dispositivi mobili iOS® (iPhone® / iPad®).....	62
A5.2.2 Da dispositivi mobili Android™	63
APPENDICE 6 ELENCO UNITÀ FLASH USB COMPATIBILI.....	64
APPENDICE 7 ELENCO DISCHI RIGIDI SATA COMPATIBILI	65
APPENDICE 8 STRUTTURA MENU.....	66
APPENDICE 9 SOSTITUZIONE DELLA BATTERIA DEL DVR	68

1. OPERAZIONI PRELIMINARI

1.1 Contenuto della confezione

> Confezione standard

- | | |
|--|--|
| <input type="checkbox"/> DVR | <input type="checkbox"/> Viti e supporto per Hard disk |
| <input type="checkbox"/> Telecomando IR | <input type="checkbox"/> Manuale del telecomando IR |
| <input type="checkbox"/> Adattatore di corrente e Cavo d'alimentazione | <input type="checkbox"/> USB Mouse |

> Accessori

- | | |
|---|--|
| <input type="checkbox"/> Cavo di prolunga ricevitore IR | <input type="checkbox"/> Manuale su CD |
|---|--|

1.2 Pannello frontale

1) Indicatori LED

 È in corso la lettura o la registrazione dell'unità HDD.

 Un allarme è stato attivato.

 La registrazione programmata è attivata.

 In riproduzione

 Il DVR è acceso.

2) II (▲) / ■ (▼) / ◀ (◀) / ▶ (▶)

Premere ▲ / ▼ / ◀ / ▶ per spostarsi verso l'alto/il basso/sinistra/destra.

In modalità di riproduzione:

Premere “II” per sospendere la riproduzione.

Premere “■” per arrestare la riproduzione.

Premere “▶▶” per andare avanti veloce.

Premere “◀◀” per andare indietro veloce.

3) MENU

Premere “MENU” per accedere al menu principale.

4) ENTER

Premere “ENTER” per confermare l'impostazione.

5) LIST (Ricerca elenco eventi)

Premere per cercare rapidamente i file registrati per liste di eventi: LISTA REGISTRAZIONI / LISTA MOTION / LISTA ALLARMI, o selezionare LISTA PIENA per visualizzare tutti i log degli eventi.

Selezionare “QUICK SEARCH” per cercare rapidamente l'intervallo orario voluto. Cliccare “SUBMIT” per riprodurre la registrazione.

6) PLAY

Premere play per riprodurre l'ultimo video registrato

7) SLOW

Premere play per riprodurre l'ultimo video registrato

8) ZOOM

Premere per ingrandire l'immagine del canale selezionato in modalità di registrazione CORNICE o CAMPO.

9) SEQ

Premere per visualizzare a schermo intero uno dopo l'altro tutti i canali, partendo dal canale CH 1. Quando è visualizzato l'ultimo canale, si ricomincerà dal canale CH 1. Premere di nuovo “SEQ” per uscire da questa modalità.

10)

Premere per mostrare la modalità di visualizzazione 4 canali.

11) CH1 ~ 16 / 1 ~ 8 / 1 ~ 4

Premere i pulsanti numerici dei canali per selezionare il canale da visualizzare.

12) AUDIO (SLOW + ZOOM)

Premere "SLOW" + "ZOOM" per selezionare l'audio dal vivo o la riproduzione audio del canale 1 ~4



Audio dal vivo del canale audio 1 ~ 4
(indicato in bianco).



Riproduzione audio del canale audio 1 ~ 4
(indicato in giallo).



Canale audio non selezionato.

13) P.T.Z. (+ SEQ)

Premere contemporaneamente " + SEQ" per accedere/uscire dalla modalità di controllo PTZ.

14) USB port

Sul pannello frontale ci sono due porte USB; una serve per collegare il mouse USB per il controllo del mouse, l'altra serve per collegare la chiavetta USB per il backup video.

Nota: Non è consentito di collegare al pannello frontale due mouse USB o due chiavette USB.

Fare riferimento alla sezione "APPENDICE 6 ELENCO UNITÀ FLASH USB COMPATIBILI", a pagina 64 per l'elenco dei dispositivi USB compatibili.

1.3 Pannello posteriore

1) VIDEO IN (1 ~ 16): Permette di collegare il connettore video delle telecamere.

2) AUDIO IN (1 ~ 4)

Permette di collegare il connettore audio di una telecamera se la telecamera supporta la registrazione audio.

Nota: Per eseguire il backup video con l'audio, assicurarsi che la telecamera - che supporta la funzione audio - sia collegata al canale ingresso video ed al canale ingresso audio. Ad esempio: i dati audio del canale CH 1 saranno registrati insieme ai dati video del canale CH 1.

3) AUDIO OUT

Permette di collegare ad un altoparlante con 1 uscita audio mono.

4) HDMI

Collegare alla porta HDMI di un monitor che supporta l'entrata HDMI.

Nota: Questo dvr supporta 2 monitor VGA e HDMI collegati allo stesso tempo.

5) VGA

Permette di connettere un monitor LCD.

Nota: Questo dvr supporta 2 monitor VGA e HDMI collegati allo stesso tempo.

6) IR

Permette di collegare la prolunga del ricevitore IR per il controllo remoto.

7) eSATA

Questa porta è utilizzata per collegare dispositivi eSATA per il salvataggio dati, come: hard disk esterno o disk array.

Nota: Si consiglia di installare solo disk array che supportano il sistema Linux.

Nota: Se il disk array non viene rilevato, controllare la modalità sulla quale è impostato il dispositivo oppure resettarlo e riprovare di nuovo.

8) Entrata allarme Push Video

Collegare fino a 2 dispositivi di allarme esterni per inviare notifiche video direttamente al proprio dispositivo mobile (Push Video). Le entrate di allarme, 1 ~ 2, corrispondono al relativo canale, CH1 ~ 2.

9) EXTERNAL I/O

Questa porta è usata per collegare dispositivi esterni (come telecamere Speed Dome, allarmi esterni, eccetera).

10) LAN

Permette di collegare a Internet mediante un cavo LAN.

11) DC 19V

Permette di collegare l'adattatore in dotazione.

12)  Power Switch

Impostare su "I" per accendere, impostare su "O" per spegnere.

2. COLLEGAMENTI E CONFIGURAZIONE

Prima di accendere il DVR, assicurarsi di avere installato il disco rigido e di avere collegato almeno una telecamera. Fare riferimento alle sezioni che seguono per i dettagli.

Nota: Il DVR è progettato per rilevare automaticamente il sistema video delle telecamere collegate (NTSC o PAL). Per accertarsi che il rilevamento del sistema sia corretto, controllare che le telecamere siano collegate al DVR e che siano alimentate prima di accendere il DVR.

2.1 SATA HDD Installazione

Prima di accendere il DVR deve essere installata una unità HDD SATA.

Nota: Si raccomanda di cancellare tutti i dati del disco rigido quando il DVR è acceso e di accertarsi che la data e l'ora siano impostate correttamente per garantire che i dati registrati non siano confusi con dati registrati e salvati in precedenza sullo stesso disco rigido.

➤ Tipo 1

Fase 1: Allentare le viti sulla copertura superiore del DVR ed aprirla.

Nota: La copertura del DVR è di metallo. Prestare attenzione ai bordi quando la si rimuove.

Fase 2: Questo DVR è dotato di due supporti HDD, come mostrato nell'immagine a destra.

2-1 Installazione sul primo supporto

Rimuovere il supporto ed allineare i fori del supporto con quelli dell'unità HDD. Assicurarsi che il lato PCB dell'unità HDD sia rivolto verso l'alto.

Nota: Fissare l'unità HDD al supporto e collegare il connettore d'alimentazione ed il connettore bus dati all'unità HDD. Infine, rimettere il supporto nel DVR.

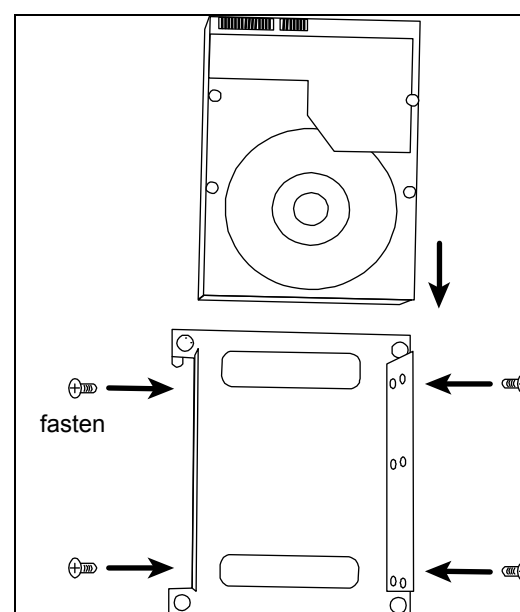
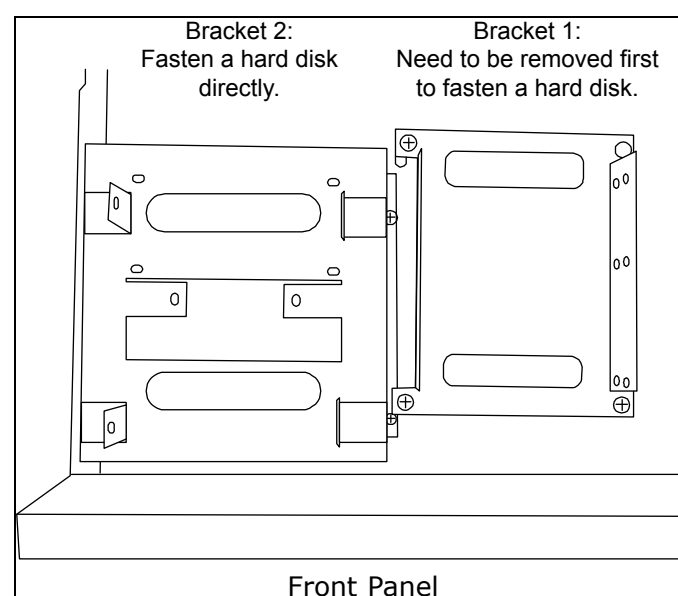

2-2 Installazione sul secondo supporto

Collegare il connettore d'alimentazione ed il connettore bus dati all'unità HDD.

Allineare i fori del supporto con quelli dell'unità HDD. Assicurarsi che il lato PCB dell'unità HDD sia rivolto verso l'alto. Infine, fissare l'unità HDD al supporto.

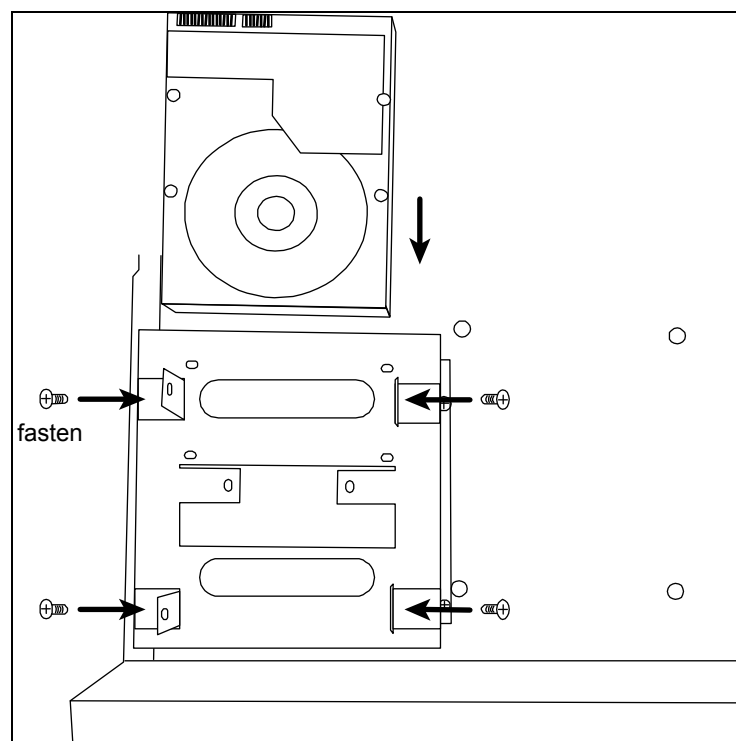

Fase 3: Chiudere la copertura superiore del DVR e stringere tutte le viti allentate nella Fase 1.

Fase 4: Allineare i fori per le viti alle staffe come mostrato nell'immagine, quindi fissare le viti con un cacciavite.

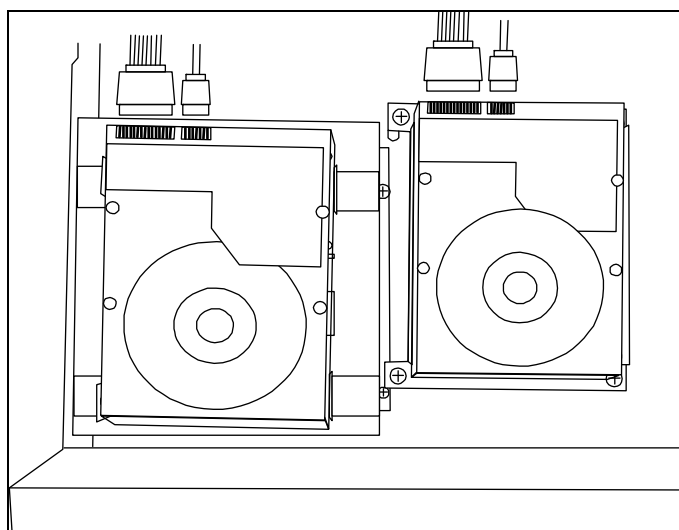

Fase5: Rimettere ed avvitare la copertura tolta in precedenza nella Fase1.

➤ **Tipo 2**

Fase1: Allentare le viti e rimuovere il case che copre il DVR.

Nota: Il case del DVR è fatto di metallo. Fare attenzione agli angoli del case durante la rimozione.

Fase2: Preparare i supporti per disco inclusi nella confezione, e le viti per fissarli alla base.

Nota: Ogni disco ha bisogno di 2 supporti.

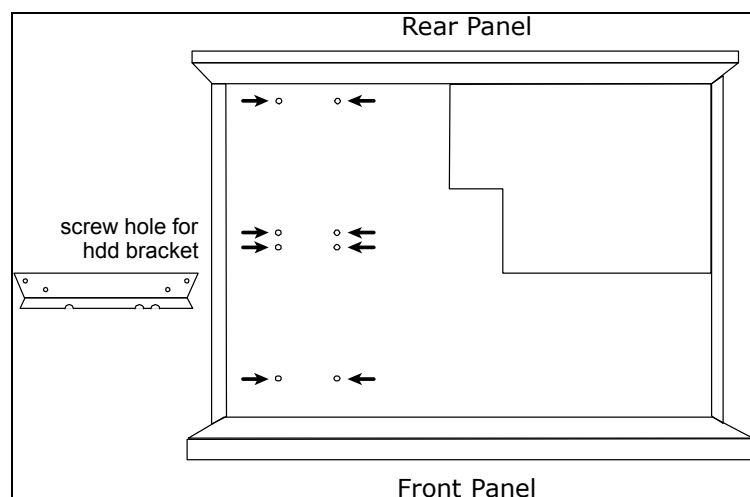

Fase3: Avvitare i supporti per l'hard disk alla base del dvr.

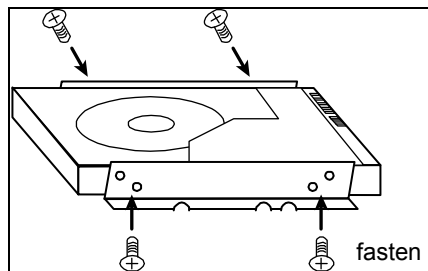

Fase4: Avvitare l' hard disk ai supporti appena installati come indicato nell'immagine..

Fase5: Collegare I cavi dati e alimentazione all'hard disk.

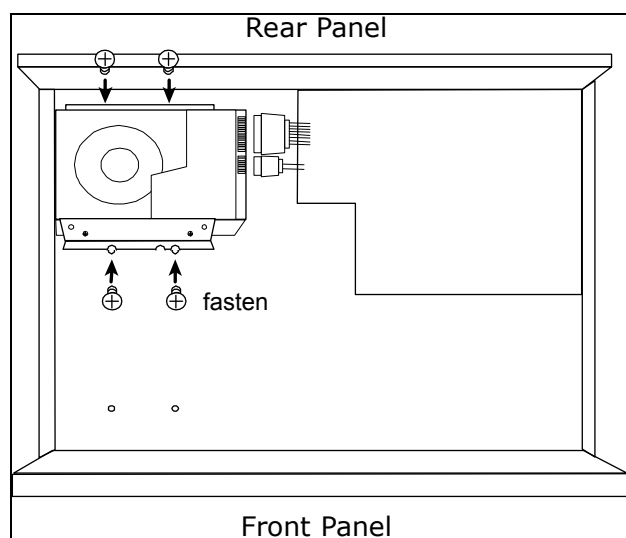

Fase6: Installare un altro disco se necessario utilizzando lo stesso procedimento.

Fase7: Chiudere la copertura del DVR, e fissarlo con le viti rimosse nella fase1.

2.2 Collegamento telecamere

Le telecamere devono essere collegate ed alimentate prima di accendere il DVR. Collegare la telecamera usando il tipo d'alimentazione indicata. Poi, collegare l'uscita video della telecamera alla porta ingresso video del DVR usando un cavo coassiale o un cavo RCA con connettori BNC.

2.2.1 Collegamento di telecamere normali

Nota: Per i dettagli su installazione e collegamento della telecamera, fare riferimento al manuale di ciascuna telecamera.

1) Collegamento all'ingresso video del DVR

Collegare l'output video della telecamera alla porta d'input video del DVR usando un cavo coassiale o un cavo RCA con connettore BNC.

2) Collegamento all'ingresso audio del DVR (optional)

Collegare l'uscita audio della telecamera alla porta ingresso audio del DVR usando un cavo coassiale o un cavo RCA con connettori BNC.

3) Collegamento all'alimentazione

Collegare la telecamera ad una presa di corrente che eroghi l'alimentazione indicata ed accertarsi che sia alimentata.

2.2.2 Collegamento telecamere PTZ

La descrizione che segue prende come esempio una telecamera PTZ col nostro marchio.



FASE 1: Procurarsi un cavo RJ11 della lunghezza appropriata per il collegamento.

Un connettore RJ11 differente può avere una configurazione differente del filo, quindi la connessione potrebbe essere differente. Se dopo il collegamento non si riesce a controllare il DVR, invertire il collegamento del cavo RJ11 al DVR.

FASE 2: Rimuovere una estremità della guaina protettiva del cavo RJ11.

Rimuovere una estremità della guaina protettiva del cavo RJ11 per trovare il filo RS485-A e the RS485-B; rimuovere la guaina protettiva per denudare i fili e procedere con il collegamento.

FASE 3: Avvolgere i fili RS485-A e RS485-B del cavo RJ11 e della telecamera Speed Dome.

Avvolgere i fili RS485-A (rosso) e RS485-B (verde) del cavo RJ11 ai fili RS485-A (marrone) e RS485-B (arancione) della telecamera Speed Dome. Per proteggere i fili nudi, coprirli usando del nastro isolante.

FASE 4: Collegare l'altra estremità del cavo RJ11 al DVR.

Saldare i fili RS485-A (rosso) e RS485-B (verde) del cavo RJ11 ai pin corrispondenti sul lato componenti del connettore D-Sub a 9 o 25 PIN (come mostrato in precedenza).

FASE 5: Impostare la telecamera speed dome sul lato DVR.

Andare a "AVANZA NELLA CONFIG." → "REMOTO" per configurare la telecamera Speed Dome.

- Selezionare "PTZ".
- Impostare lo stesso valore ID impostato nella telecamera speed dome. L'ID predefinito della telecamera è 000.
- Selezionare il protocollo su "NORMALE".
- Impostare la velocità in baud sullo stesso valore impostato per la telecamera speed dome. La velocità in baud predefinita per la telecamera è 2400.

AVANZA NELLA CONFIG.													
CAMERA	CH1	CH2	CH3	CH4	CH5	CH6	CH7	CH8	CH9	CH10	CH11	◀	▶
RILEVAMENTO	DISPOSITIVO										PTZ		
AVVISO	ID										000		
RETE	PROTOCOLLO										NORMALE		
SNTP	RATE										2400		
VISUALIZZA													
REGISTRA													
REMOTO													
DCCS													
IVS													
USCITA													

2.3 Collegamento dispositivi esterni

Questo dispositivo supporta dispositivi esterni con collegamento via RS485 sulla porta I/O, permettendo all'utente di controllare telecamere PTZ , collegare tastiere, o allarmi esterni come contatti magnetici e relativi segnalatori acustici.

Utilizzare il manuale del dispositivo per individuare i PIN da collegare al pannello sul retro del DVR.

Certi PIN di allarme supportano anche notifiche video di allarme (Push Video) verso smart phones come: iPhone, iPad e Android, (Push Video).

2.4 Accensione del DVR

Questo dispositivo deve essere fatto funzionare solamente con il tipo di alimentazione indicata sull'etichetta del produttore. Collegare il cavo d'alimentazione CA all'adattatore di corrente e ad una presa di corrente. Il LED d'alimentazione si accenderà.

Nota: Prima di accendere il DVR, assicurarsi che le telecamere siano collegate al DVR e che siano alimentate per garantire il rilevamento corretto del sistema video delle telecamere.



Nota: Per garantire che il DVR funzioni in modo costante ed appropriato, si raccomanda di usare un gruppo di continuità UPS (Uninterruptible Power Supply) - opzionale.

2.5 Impostazione di data e ora

PRIMA dell'uso, impostare data e ora sul DVR.

Nota: NON modificare la data o l'ora del DVR dopo avere attivato la funzione di registrazione. Diversamente, i dati registrati saranno scombinati e non si potrà trovare il file registrato - per eseguire il backup - usando la ricerca per orario. Se la data o l'ora viene modificata accidentalmente quando la funzione di registrazione è attivata, si raccomanda di cancellare tutti i dati del disco rigido e di riavviare la registrazione.

Nota: La prima volta che si usa il DVR, lasciarlo alimentato ininterrottamente per 48 ore dopo avere impostato in modo corretto la data e l'ora. Questa procedura aiuta a prevenire il ripristino dell'ora del DVR dopo che il DVR è stato scollegato dall'alimentazione. Se l'ora del DVR si ripristina dopo che il DVR è stato scollegato dall'alimentazione, ad esempio a causa di un ammanco di corrente, la batteria potrebbe scaricarsi.

Fare clic col tasto destro del mouse per inserire la password del DVR usando il tastierino. La password amministratore predefinita è 0000. Lo stato cambierà da  (bloccato) a  (amministratore). Poi, fare clic col tasto destro del mouse per visualizzare il menu principale e selezionare "AVVIO RAPIDO" → "SETUP ORA" per impostare data e ora.

AVVIO RAPIDO	
IMPOSTAZIONI	DATA 2009 / NOV / 17
SETUP ORA	ORA 15 : 35 : 53
ORA LEGALE	
USCITA	

2.6 Cancellazione del disco rigido

Si raccomanda di cancellare tutti i dati del disco rigido la prima volta che usa il DVR per garantire che i dati registrati non siano confusi con dati registrati e salvati in precedenza sullo stesso disco rigido.

Fare clic col tasto destro del mouse per visualizzare il menu principale e selezionare “SISTEMA” → “INFO SISTEMA” → “PULISCI HDD”. Il DVR si riavvierà quando i dati dell’unità HDD sono cancellati.

SISTEMA		
STRUMENTI	VELOCITÀ BAUD	2400
INFO SISTEMA	ID HOST	000
BACKUP USB	INTERVALLO R.E.T.R.	5
BACKUP SU CD	AUTO KEY LOCK (SEC)	MAI
	PULISCI HDD	HDD-0
	RIPRISTINA DEFAULT	INOLTRA
	CONTROLLO REMOTO ID	000
	TIPO SERIALE	RS485
	FORMATO VIDEO	NTSC
	VERSIONE	1019-1008-1010-10
		10
USCITA		

2.7 Impostazione password

Fare clic col tasto destro del mouse per visualizzare il menu principale e selezionare “SISTEMA” → “STRUMENTI” per cambiare la password del DVR.

Ci sono due livelli utente: AMMINISTRATORE E OPERATORE. Fare riferimento alla sezione “5.3.1 STRUMENTI”, a pagina 15.

SYSTEM		
ACCOUNT	LINGUA	ITALIANO
STRUMENTI	ACCESSO AVANZATO	SI
INFO SISTEMA	PASSWORD ADMIN	CONFIG
BACKUP DATI	PASSWORD OPERATORE	CONFIG
BACKUP LOG	AGGIORNA	SUBMIT
RELAZIONI	BACKUP CONFIG	SUBMIT
	RIPRISTINA CONFIG	SUBMIT
USCITA		

3. INTERFACCIA GRAFICA

3.1 Accesso al DVR

Collegare il mouse USB ad una delle porte USB sul pannello frontale del DVR e controllare se sullo schermo appare l'icona del mouse (🖱️), indicando che il mouse USB è stato rilevato in modo appropriato.

Spostare il mouse per inserire la password del DVR usando il tastierino. Lo stato cambierà da 🔒 (bloccato) a 🔓 (sbloccato) e sulla sinistra dello schermo appare la barra del menu rapido.

Nota: Ci sono due livelli utente per accedere al DVR che possono essere configurati nel menu principale "SISTEMA" → "ACCOUNT".

Password Input

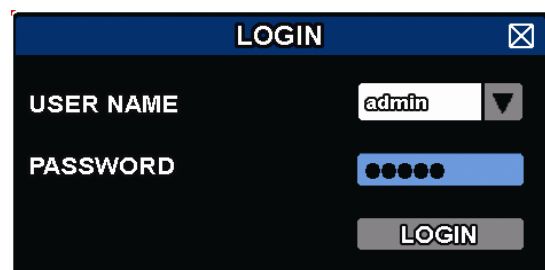

3.2 Pagina dal vivo















3.1.1 Icone DVR

Nota: Alcune di queste icone, appaiono solo in certi modelli

	Blocco tasti		Blocco disattivato
	Sovrascrittura HDD		Sovrascrittura disattivata
	Internet disconnesso		Collegato ad Internet
	Connessione locale		Mouse USB collegato
	Chiavetta/dispositivo USB collegato		Nessun dispositivo USB collegato
	Timer registrazione attivo		Timer disattivato
	Modo PTZ attivato		Modo PTZ disattivato
	Sequenza		Sequenza disattivata

3.1.2 Icone dei canali.

Nota: Alcune di queste icone, appaiono solo in certi modelli.



	Dimensioni originali		Adatta allo schermo				
	Audio in diretta		Audio disattivato		Audio registrazioni		Audio disattivato
	Registrazione		Rilevazione umana		Rilevazione movimento		Allarme evento
	Registrazione: Frame		Registrazione: Field		Registrazione: CIF		

3.1.3 Icone di registrazione

1) Registrazione continua

Come da configurazione di fabbrica, la registrazione continua e' accesa (●) finche' il DVR e' acceso e c'e' almeno un hard disk installato.

2) Registrazione eventi

Le icone evento,  /  / , appaiono nella barra di stato del canale ogni volta che un specifico evento accade.

3) Timer di registrazione

Quando il timer e' acceso, apparira l'icona "🕒" sullo schermo.

4) Sovrascrittura HDD

Come da configurazione di fabbrica, la sovrascrittura e' attiva e l'icona "🗑️" sara presente sul monitor.

Nota: Per disattivare la funzione, cliccare con il tasto destro per aprire il menu configurazione, accedere a "⚙️" (CONFIG. AVANZATA) → "REGISTRAZIONE" → "SOVRASCITTURA".

3.3 Barra di selezione rapida



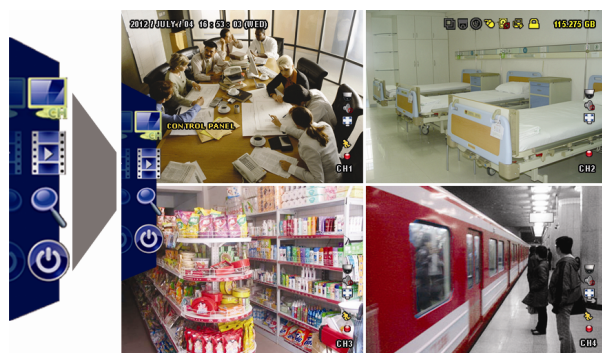

Portarsi sulla freccia per visualizzare la barra del menu rapido e mostrare le quattro funzioni che seguono:

Quick Menu: Open





Fare clic per visualizzare il pannello di cambio del canale e selezionare il canale voluto.



Click to display the playback control panel, and click  to play the latest recorded video clip, or click  to enter the search list. Fare clic per visualizzare il pannello di controllo della riproduzione; fare clic su  per riprodurre l'ultima sequenza video registrata, oppure fare clic su  per accedere all'elenco di ricerca.



Prima passare al canale voluto e poi fare clic su  per accedere alla modalit  d'ingrandimento. In questa modalit , selezionare e trascinare la cornice di colore rosso - in basso a sinistra sullo schermo - e spostarla sulla posizione che si vuole vedere. Fare clic su  per uscire da questa modalit .



Cliccare per aprire la finestra di riavvio/arresto sistema.

3.4 Menu Principale

Fare clic col tasto destro del mouse su un punto qualsiasi dello schermo per visualizzare il menu principale, come segue; fare di nuovo clic col tasto destro del mouse per uscire.

Main Menu



AVVIO RAPIDO

Fare clic per impostare la visualizzazione dello stato, configurare le impostazioni dell'immagine ed impostare data e ora.



SISTEMA

Fare clic per impostare le configurazioni del sistema.



INFO EVENTO

Fare clic per accedere al menu di ricerca eventi.



CONFIG AVANZ.

Cliccare per impostare VIDEOCAMERA, RILEVAMENTO, AVVISO, RETE, VISUALIZZA, REGISTRA, REMOTO, DCCS, IVS e NOTIFICA.





PROGRAMMAZIONE

Fare clic per impostare il timer registrazione ed il timer rilevamento.

4. FUNZIONI UTILI

4.1 Blocco / Sblocco tastiera

Spostare il mouse per inserire la password del DVR usando il tastierino. Lo stato cambierà da  (bloccato) a  (sbloccato) e sulla sinistra dello schermo appare la barra del menu rapido.

Nota: Utente e password di default sono "admin".

Nota: Ogni livello di utente ha accesso a differenti funzioni. Per dettagli, leggere "4.2 Gestione utenti".









4.2 Gestione utenti



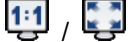







Nota: Questa funzione e' disponibile solo per utenti "SUPERVISORE".

Per creare nuovi utenti, cliccare  (SISTEMA)), e selezionare "ACCOUNT" quindi "UTENTI".

SISTEMA	
ACCOUNT	UTENTI
STRUMENTI	NOME UTENTE LIVELLO
INFO SISTEMA	admin SUPERVISORE
BACKUP DATI	power UTENTE POWER
BACKUP LOG	normal NORMALE
RELAZIONI	guest OSPITE
USCITA	AGGIUNGI MODIFICA ELIMINA

A seguire, le funzioni alle quali hanno accesso i vari tipi di utenti





Funzione	Livello utente			
	SUPERVISORE	POWER	NORMALE	OSPITE
■ Stato DVR				
 Blocco / sblocco	✓	✓	✓	✓
■ Stato canale				
 Audio in diretta on / off	✓	✓	✓	✓
 Audio playback on / off	✓	✓	✓	✓
 Dimensioni originali / Adatta a schermo	✓			
 Controllo PTZ	✓	✓		
■ Barra laterale				
 Selezione canali	✓	✓	✓	✓
 Playback	✓	✓	✓	
 Zoom digitale	✓	✓	✓	✓
 Spegnimento	✓			
■ Menu principale				
 Avvio rapido	✓			

	Funzione	Livello utente			
		SUPERVISORE	POWER	NORMALE	OSPITE
	Sistema	✓			
	Info eventi	✓			
	Configurazioni avanzate	✓			
	Programmazione	✓			
■ Controllo playback					
	Avanzamento rapido	✓	✓	✓	
	Riavvolgimento rapido	✓	✓	✓	
	Riproduci / Pausa	✓	✓	✓	
	Stop	✓	✓	✓	
	Rallentatore	✓	✓	✓	
	Ora precedente / successiva	✓	✓	✓	
	Ricerca veloce	✓	✓	✓	

4.3 Pannello di controllo PTZ

Nota: Questa funzione è disponibile solo per utenti "SUPERVISORE" e "UTENTE POWER". Per maggiori dettagli, leggere "4.2 Gestione utenti" a pagina 13.





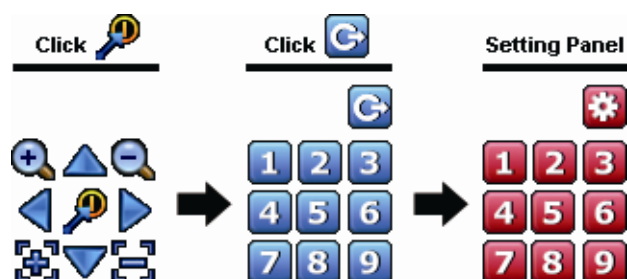

Fare clic su , nella barra del menu rapido, per visualizzare il pannello che segue:

		Su/Giù/Sinistra/Destra	Fare clic per spostare la selezione verso l'alto/il basso/sinistra/destra, oppure per modificare le impostazioni.
		Ingrandimento/riduzione	Fare clic per eseguire lo zoom avanti/indietro dell'immagine.
		Messa a fuoco vicino/lontano	Fare clic per regolare la messa a fuoco dell'immagine.
		Punto predefinito	Fare clic per inserire il punto PTZ predefinito che si vuole vedere.

Come impostare un punto preset:

Fase1:



Fase2: Cliccare  o  per regolare lo zoom, e cliccare  /  /  /  per spostarsi sul punto desiderato.

Fase3: Cliccare sul numero da attribuire come preset, quindi apparirà l'icona  (invio comando) sulla barra di stato del DVR.

Step4: Repeat from Step1 again to set other points if needed, or click  to return to the preset point selection panel.

Come selezionare un punto preset:

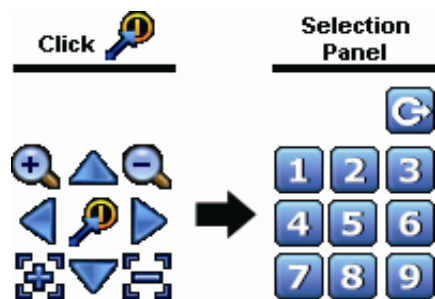

Fase1:



Fase2: Selezionare un numero tra quelli salvati come preset, apparirà l'icona  (invio comando) sulla barra di stato del DVR.

4.4 Riproduzione video

Nota: Questa funzione non è disponibile per utenti "GUEST".











Fare clic su , nella barra del menu rapido, per visualizzare il pannello di controllo della riproduzione; fare clic su  per riprodurre l'ultima sequenza video registrata, oppure fare clic su  per accedere all'elenco di ricerca.



Nota: Devono essere presenti almeno 8192 immagini di dati registrati affinché la riproduzione funzioni in modo appropriato. In caso contrario, il dispositivo terminerà la riproduzione. Ad esempio: se IPS (immagini per secondo) è impostato su 30, la durata della registrazione deve essere di almeno 273 secondi (8192 immagini/30 IPS) perché la riproduzione funzioni in modo appropriato.

Nota: Durante la riproduzione, sullo schermo sarà visualizzato anche il tipo di registrazione delle immagini (960H, Frame, Field, CIF).

4.4.1 Playback Control



	Avanti veloce	Aumenta la velocità per andare avanti veloce. Fare clic una volta per aumentare la velocità a 4X, due volte per aumentarla a 8X e così via fino ad un massimo di 32X.
	Indietro veloce	Aumenta la velocità per andare indietro veloce. Fare clic una volta per aumentare la velocità a 4X, due volte per aumentarla a 8X e così via fino ad un massimo di 32X.
	Riproduzione/Pausa	Fare clic per riprodurre immediatamente l'ultima sequenza video registrata; fare clic di nuovo per sospendere la riproduzione. In modalità di sospensione, fare clic una volta su  per avanzare di un fotogramma e fare clic su  per andare indietro di un fotogramma.
	Stop	Fare clic per arrestare la riproduzione video.
	Riproduzione al rallentatore	Fare clic una volta per riprodurre a velocità di 1/4X e due volte per riprodurre a velocità di 1/8X.
	Ora precedente/Successiva	Fare clic per passare al successivo/precedente intervallo di un'ora; ad esempio: 11:00 ~ 12:00 o 14:00 ~ 15:00, ed iniziare a riprodurre la prima sequenza video registrata durante quest'ora.
	Ripeti	Cliccare per impostare punto A and punto B in un video clip, e il sistema trasmetterà solo la porzione di video specificata tra A e B.
	Backup	Cliccare per aprire il menu di backup per eseguire backup.

4.4.2 Event Search

Premere  per cercare rapidamente i file registrati per liste di eventi

Selezionare "RICERCA RAPIDA" per cercare rapidamente l'intervallo orario desiderato.

4.4.3 Riproduzione Audio

In modalità di riproduzione, nella barra del menu rapido, fare clic su  per attivare l'audio,  per disattivarlo.

Nota: Per eseguire il backup video con l'audio, assicurarsi che la telecamera - che supporta la funzione audio - sia collegata al canale ingresso video ed al canale ingresso audio. Ad esempio: i dati audio del canale CH 1 saranno registrati insieme ai dati video del canale CH 1.

4.5 Video Backup

Nota: Questa funzione è disponibile solo per utenti "SUPERVISORE".

Nota: Prima di usare l'unità flash USB, usare il PC per formattare l'unità flash USB come FAT32. Per un elenco di unità flash USB compatibili, fare riferimento all' APPENDICE 6 ELENCO USB COMPATIBILI

Cliccare con il tasto destro del mouse per aprire il menu, e selezionare  "SYSTEM" → "BACKUP DATA (USB)" o "BACKUP DATA (DVD)".

SISTEMA	
STRUMENTI	DATA INIZIO 2009/NOV/19
INFO SISTEMA	ORA INIZIO 08:30:21
BACKUP USB	DATA FINE 2009/NOV/19
BACKUP DATA (USB)	ORA FINE 17:59:29
	CANALE <input checked="" type="checkbox"/> 01 <input type="checkbox"/> 02 <input type="checkbox"/> 03 <input type="checkbox"/> 04
	<input checked="" type="checkbox"/> 05 <input type="checkbox"/> 06 <input type="checkbox"/> 07 <input type="checkbox"/> 08
	<input checked="" type="checkbox"/> 09 <input type="checkbox"/> 10 <input type="checkbox"/> 11 <input type="checkbox"/> 12
	<input checked="" type="checkbox"/> 13 <input type="checkbox"/> 14 <input type="checkbox"/> 15 <input type="checkbox"/> 16
	HARD DISK TUTTI HARD DISK
	SINCRONIZZAZIONE ESEGUI
	DIMENSIONE RICHIESTA: 554 MB ESEGUI
USCITA	DIM DISPONIBILE: 3788.0 MB

Fase1: Selezionare l'ora di inizio e di conclusione per i dati da trasferire.

Fase2: Selezionare i canali da includere nel backup.

Fase3: In "OUTPUT FILE FORMAT", selezionare il formato video desiderato: DEFAULT / AVI.

- Il formato "DEFAULT" crea files in formato ".dv5", ed e' possibile riprodurli solo con il corrispondente player in un PC. Per maggiori dettagli, leggere "4.6 Video Playback da PC".

Nota: Per salvaguardare la privacy e proteggere l'integrità dei video si consiglia di utilizzare il formato default.

Fase4: In "DIMENSIONE RICHIESTA", selezionare "ESEGUI" per conoscere lo spazio richiesto per effettuare il backup.

Fase5: In "BACKUP", selezionare "ESEGUI" per avviare il backup.

4.6 Video Playback da PC (.dv5)

Per riprodurre video in formato “.dv5”, e’ necessario utilizzare il rispettivo player.

Nota: Si raccomanda di non rimuovere mai l’ hard disk dal DVR per riprodurre i dati direttamente da PC. Così facendo si potrebbe desincronizzare i file salvati su disco, causando la perdita di questi una volta che il disco viene reinserito nel DVR.

Riprodurre video “.dv5” da un PC:

- Fase1: Inserire nel computer l’USB flash con i file ottenuti dal dvr.
 Fase2: Aprire il programma “PLAYER.EXE” presente nell’ USB insieme ai video del backup.
 Fase3: Run the program, *VideoPlayer*, and browse to where you save the recorded data.
 Fase4: Select the file you want to start video playback

4.6.1 Convertire file in formato AVI

Per convertire i video in formato AVI, cliccare “AVI” dal pannello di controllo come mostrato nell’immagine qui in basso.

Nota: L’audio, se presente, verra rimosso durante la conversione.

Nota: Se i video del backup includono piu di un canale, selezionare un canale specifico perche’ l’operazione vada a buon fine.



4.7 Zoom digitale

Selezionare il canale dove si vuole utilizzare lo zoom digitale, spostare il cursore sul lato sinistro dello schermo per aprire la barra delle applicazioni. Cliccare  per attivare lo zoom digitale. Spostare il rettangolo rosso sulla sinistra per muovere l’area di zoom.

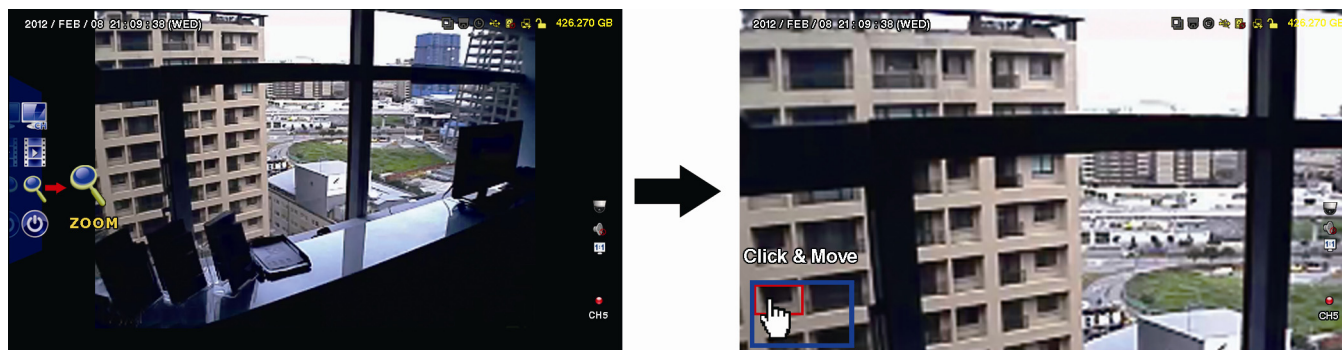

Per uscire dalla funzione zoom, cliccare con il tasto destro del mouse.

5. MENU PRINCIPALE

5.1 QUICK START

5.1.1 GENERAL

QUICK START		
GENERALE	TITOLO CANALE	ON
DATA ORA	STATO EVENTI	ON
	STATO PLAYBACK	ON
	DATA	ON
	SENSIBILITA MOUSE	- +
	CONFIG REGISTRAZIONE	SETUP
USCITA		

- 1) TITOLO CANALE
Attivare o disattivare il titolo di ogni canale (ON / OFF).
- 2) STATO EVENTI
Attivare o disattivare le icone evento (ON / OFF).
- 3) STATO PLAYBACK
Visualizzare o nascondere le icone di controllo playback in ogni canale (ON / OFF).
- 4) DATA
Visualizzare o nascondere la data (ON / OFF).
- 5) SENSIBILITA' MOUSE
Selezionare la sensibilita' del mouse (9 livelli disponibili).
- 6) CONFIG REGISTRAZIONE
Cliccare "SETUP" per accedere alla pagina di configurazione della registrazione (MANUALE, EVENTO, TIMER).
 - a) Selezionare il tipo di registrazione da configurare.
 - b) In "CANALE", selezionare "TUTTI" per applicare le modifiche a tutte le telecamere.

Nota: Gli I.P.S. nelle tabelle qui in basso sono calcolati per sistemi NTSC.

AVVIO RAPIDO			
MANUALE	EVENTO	TIMER	
CANALE		RISOLUZIONE	I.P.S.
TUTTI		FRAME	480
			QUALITA MIGLIORE
			USCITA

O, selezionare "PER CANALE" per selezionare diverse risoluzioni e IPS per ogni singolo canale.

AVVIO RAPIDO				
MANUALE	EVENTO	TIMER		
CANALE		RISOLUZIONE	I.P.S.	QUALITA
CH1		960H	40	MIGLIORE
CH2		CIF	30	MIGLIORE
CH3		CIF	30	ALTA
CH4		FIELD	15	MIGLIORE
CH5		FRAME	15	MIGLIORE
CH6		CIF	30	MIGLIORE
CH7		CIF	30	ALTA
CH8		FIELD	7.5	MIGLIORE
				<input type="button" value="PROSS"/>
IPS DISPONIBILI: CIF 705 / FIELD 352.5 / FRAME 176.25				
			<input type="button" value="APPLICA"/>	<input type="button" value="USCITA"/>

5.1.2 CONFIGURAZIONE DATA ORA

AVVIO RAPIDO		
GENERALE	DATA	2009 / NOV / 17
DATA ORA	ORA	15 : 35 : 53
ORA LEGALE	SERVER NTP	tock.stdtime.gov.tw
	FORMATO	Y/M/D
	PERIODO DI SINCR	GIORNALIERO
	GMT	(GMT+01:00) ROMA
<input type="button" value="USCITA"/>		

- 1) DATA
Imposta la data corrente.
- 2) ORA
Imposta l'ora attuale nel seguente formato ORE : MIN : SEC.
- 3) SERVER NTP
Cliccare per cambiare il server NTP per l'aggiornamento di data e ora.
- 4) FORMATO
Selezionare il formato per visualizzare la data: A/M/G, M/G/A or G/M/A.
- 5) PERIODO DI SINCRONIZZAZIONE
Selezionare il periodo di sincronizzazione di data e ora: (GIORNALMENTE), oppure per disattivare la funzione (OFF).
- 6) GMT
Selezionare il proprio fuso orario.

5.1.3 ORA LEGALE

ACCESSO RAPIDO			
GENERALE	ORA LEGALE	ON	
DATA ORA	DATA INIZIO		
ORA LEGALE	PRIMO LUN	AGO	06:00
	DATA FINE		
	ULTIMO LUN	OTT	10:00
	DIFFERENZA	01:00	
USCITA			

Per attivare automaticamente l'ora legale in un certo periodo dell'anno:

- 1) ORA LEGALE
Selezionare se attivare (ON) o disattivare (OFF) questa funzione.
- 2) DATA INIZIO / DATA FINE
Selezionare il periodo per l'ora legale.
- 3) DIFFERENZA
Sezionare quante ore e minuti bisogna spostare l'ora.

5.2 SISTEMA

5.2.1 ACCOUNT

In questa sezione e' possibile aggiungere, modificare o cancellare utenti e password di accesso al dvr.

Nota: Per maggiori dettagli consultare pag 13.

ADVANCED CONFIG			
ACCOUNT	UTENTI		
STRUMENTI	NOME	LIVELLO	
INFO SISTEMA	admin	SUPERVISORE	
BACKUP DATA (USB)	power	UTENTE PRIVILEG	
BACKUP LOG (USB)	normal	NORMALE	
RELAZIONE PERIOD	guest	OSPITE	
USCITA	AGGIUN	MODIF	ELIM

5.2.2 STRUMENTI

SISTEMA		
ACCOUNT	LINGUA	ITALIANO
STRUMENTI	AGGIORNA	ESEGUI
INFO SISTEMA	AGGIORNAMENTO VIA RETE	ESEGUI
BACKUP USB	CONFIG. BACKUP	ESEGUI
BACKUP (DVD)	RIPRISTINA CONFIG.	ESEGUI
BACKUP DATA (USB)		
USCITA		

1) LINGUA

Selezionare la lingua per il menu.

2) AGGIORNAMENTO

Inserire I files ottenuti dal proprio installatore in un USB nell'apposita port USB posta sul lato frontale del DVR e cliccare AGGIORNAMENTO / ESEGUI per iniziare l'aggiornamento.

Nota: Prima di utilizzare un USB per l'aggiornamento, formattarla con un PC in formato FAT32. Per sapere quali USB sono compatibili, consultare "APPENDICE 6 ELENCO UNITÀ FLASH USB COMPATIBILI" a pagina 64.

Nota: Dopo aver aggiornato il DVR, si consiglia di cancellare tutti I dati su hard disk per dare una maggiore stabilita' al sistema. Prima di formattare il disco, e' possibile fare un backup dei video importanti presenti su disco.

3) AGGIORNAMENTO VIA RETE *(Solo alcuni modelli)*

Cliccare "ESEGUI" per effettuare un aggiornamento via internet.

Nota: Questa funzione necessita di accesso internet. Prima di avviare l'operazione assicurarsi che la connessione internet sia funzionante.

4) BACKUP CONFIG / RIPRISTINO CONFIG

Per conservare la configurazione attuale del DVR, inserire un dispositivo USB compatibile nella porta USB del DVR, e selezionare "Esegui" in "BACKUP CONFIG" per copiare la configurazione del DVR in un file "System.bin".

Per ripristinare una configurazione precedente, inserire un USB con il file system.bin ottenuto in precedenza nella porta USB del dvr, selezionare "ESEGUI" in "RIPRISTINA CONFIG".

5.2.3 INFO SISTEMA

SISTEMA	
ACCOUNT	BAUD RATE 2400 ▼
STRUMENTI	HOST ID 000
INFO SISTEMA	R.E.T.R. 5 ▼
BACKUP DATA	BLOCCO TASTIERA MAI ▼
BACKUP LOG	FORMATTA HDD HDD-0 ▼
RELAZIONE PERIODICA	RIPRISTINA DEFAULT ESEGUI
	ID TELECOMANDO 000
	TIPO SERIALE RS485
	FORMATO VIDEO NTSC
	VERSIONE 1010-1005-1006-1007
USCITA	

1) BAUD RATE

Impostare il baud rate del DVR (2400 / 4800 / 9600 / 19200 / 38400 / 57600 / 115200) per controllo via tastiera.

2) HOST ID

Impostare l' ID del DVR (000 ~ 254).

3) R.E.T.R

Selezionare l'intervallo di tempo dopo il quale la funzione R.E.T.R. viene attivata (3 / 5 / 10 / 30).

4) BLOCCO TASTIERA

Selezionare dopo quanto tempo senza utilizzare il DVR si attiva il blocco tastiera (MAI / 30 / 60 / 120).

5) FORMATTA HDD

Selezionare l'hard disk da formattare, cliccare "SI" per confermare o "NO" per cancellare l'operazione.

Si consiglia di formattare l'hard disk quanto:

- Si utilizza il DVR per la prima volta, questo per evitare che altri dati siano presenti sul DVR.
- Si e' appena aggiornato il firmware del DVR, e si vuole garantire la stabilita' del sistema.
- Data e/o ora del DVR sono state modificate di recente. Senza formattare l'hard disk, si possono creare conflitti nel reperire i video salvati su disco.

6) RIPRISTINO DEFAULT

Cliccare "ESEGUI" per ripristinare la configurazione del DVR a valori di default, selezionare "SI" per confermare o "NO" per cancellare. Il DVR si riavvia al termine dell'operazione.

7) ID TELECOMANDO

E' necessario cambiare l'ID del DVR quando si dispongono di piu di un DVR e si desidera controllare entrambi con lo stesso telecomando. Poi sara necessario digitare l'ID di ogni dvr sul telecomando per passare da un dispositivo all'altro. Leggere il manuale del telecomando per ulteriori informazioni.

8) TIPO SERIALE

Qui appare il tipo di seriale usato dal DVR (RS-485).

9) FORMATO VIDEO

Qui appare il formato usato dal DVR (NTSC / PAL).

10) VERSIONE

Qui appare la versione attuale di firmware.

5.2.4 BACKUP DATI

Nota: Non e' permesso rimuovere l'hard disk installato nel DVR per riprodurre I dati salvati all'interno da un computer. Questo puo provocare la perdita dei dati durante l'installazione nel PC sia quando l'hard disk viene ricollegato al DVR.

Nota: Funzione disponibile solo quando e' presente un hard disk installato correttamente

Inserire una chiavetta USB compatibile nella porta USB del pannello frontale

Nota: Prima di usare l'unita' flash USB, usare il PC per formattare l'unita' flash USB come FAT32. Per un elenco di unita' flash USB compatibili, fare riferimento all' APPENDICE 6 ELENCO USB COMPATIBILI

SISTEMA	
ACCOUNT	DATA INIZIO 2009/NOV/19
STRUMENTI	ORA INIZIO 08:30:21
INFO SISTEMA	DATA FINE 2009/NOV/19
BACKUP DATI	ORA FINE 17:59:29
BACKUP LOG	CANALE TUTTI ▼
RELAZIONE PERIODICA	HARD DISK TUTTI HDD ▼
	FORMATO VIDEO DEFAULT
	DISPOSITIVO BACKUP USB
	BACKUP ESEGUI
	SPAZIO RICHIESTO: ESEGUI
	554MB
USCITA	SPAZIO DISPONIBILE: 3788.0MB

1) DATA INIZIO/ORA INIZIO

Selezionare la data e l'orario d'inizio.

2) DATA FINE/ORA FINE

Selezionare la data e l'orario di fine.

3) CANALE

Fare clic per selezionare i canali.

11) HARD DISK

Select the hard disk containing the video data you need or "ALL HDD".

4) FORMATO VIDEO

Selezionare il formato per I video: "DEFAULT" o "AVI".

- Quando si seleziona "DEFAULT" I video saranno salvati in formato ".dv5", e sara necessario usare il software video player per poterli riprodurre sul proprio PC. Per dettagli leggere la prossima sezione "Riproduzione video da PC".

Nota: Il formato di DEFAULT e' utile per proteggere I video ottenuti: nessuno puo riprodurre I video senza l'apposito player, inoltre I video non possono essere manomessi.

- Quando si seleziona il formato "AVI" si otterranno video con questo formato, e sara possibile riprodurli con la maggior parte dei software per video presenti sul mercato.

5) DISPOSITIVO BACKUP

Selezionare il dispositivo utilizzato per contenere I video di backup: "Dispositivo USB"

6) BACKUP

Cliccare "ESEGUI" per avviare il backup.

7) SPAZIO RICHIESTO

Per conoscere lo spazio necessario per salvare I video selezionati, cliccare "ESEGUI" per ricalcolare.

Riproduzione Video da PC (.dv5)

Per visualizzare video in formato ".dv5", e' necessario usare il software video player di Avtech.

Nota: Non e' permesso rimuovere l'hard disk installato nel DVR per riprodurre I dati salvati all'interno da un computer. Questo puo provocare la perdita dei dati durante l'installazione nel PC sia quando l'hard disk viene ricollegato al DVR.

Procedura per riprodurre file ".dv5" :

Fase1:Inserire un USB con i files ottenuti dal backup nel proprio PC.

Nota: I sistemi operativi supportati sono Windows 7, Vista & XP.

Fase2:Cliccare il file "PLAYER.EXE" presente nell' USB per installare il programma.

Nota: E' anche possibile scaricare "PLAYER.EXE" da: www.surveillance-download.com/user/c700.swf.

Fase3: Avviare il programma *VideoPlayer*, e selezionare la cartella dove sono presenti i video di backup.

Fase4: Selezionare il file desiderato per avviare il video.

Convertire video da formato default in AVI:

Per convertire video in formato AVI, cliccare "AVI" dal pannello di controllo del software Videoplayer.

Nota: L' Audio, se presente, verra' rimosso durante la conversione.

Nota: Se il video comprende piu di un canale, selezionarne uno perche' l'operazione vada a buon fine.



5.2.5 BACKUP LOG

Funzione che permette di scaricare la lista eventi del DVR

Nota: Funzione disponibile solo quando e' presente un hard disk installato correttamente

Inserire un dispositivo USB compatibile nell' apposita porta USB del DVR.

Nota: Prima di usare l'unità flash USB, usare il PC per formattare l'unità flash USB come FAT32.

SISTEMA	
ACCOUNT	DATA INIZIO 2009/NOV/19
STRUMENTI	ORA INIZIO 08:30:21
INFO SISTEMA	DATA FINE 2009/NOV/19
BACKUP DATI (USB)	ORA FINE 17:59:29
BACKUP LOG (USB)	CANALE TUTTI ▼
RELAZIONE PERIODICA	TIPO DATI 3 SELEZ ▲
	<input type="checkbox"/> ALL
	<input checked="" type="checkbox"/> MANUALE ▲
	<input checked="" type="checkbox"/> MOVIMENTO
	<input checked="" type="checkbox"/> ALLARME
	<input type="checkbox"/> SISTEMA
	<input type="checkbox"/> TIMER ▼
	BACKUP ESEGUI
USCITA	

- 1) DATA INIZIO / ORA INIZIO
Selezionare data ed ora d'inizio.
- 2) DATA FINE / ORA FINE
Selezionare data e ora di conclusione.
- 3) CANALE
Cliccare per selezionare il canale.
- 4) TIPO DATI
Cliccare "SETUP" per selezionare il tipo di registrazione desiderato: MANUALE / MOVIMENTO / ALLARME / SISTEMA / TIMER, oppure "SELECT ALL" per selezionare tutti i tipi.
- 5) BACKUP
Cliccare "SUBMIT" per iniziare il backup. Apparirà un file (.csv) nel dispositivo USB.

5.2.6 RELAZIONE PERIODICA

Con questa funzione e' possibile inviare regolarmente via e-mail una relazione con i dati del DVR riguardanti: allarmi, perdite di video, registrazioni ed eventi di sistema. E' possibile impostare fino a 5 diversi profili per diversi canali e diverse notifiche.

Nota: Questa funzione e' disponibile solo se e' stato installato un Hard disk

SISTEMA	
ACCOUNT	PROFILO 1 ▼
STRUMENTI	ATTIVARE ON
INFO SISTEMA	PERIODO GIORNALIERO ▼
BACKUP DATI	GIORNO 1
BACKUP LOG	ORA 1 ▼
RELAZIONE PERIODICA	CANALE CH1 ▼
	TIPO EVENTO MOVIMENTO ▼
	E-MAIL IMPOSTA
USCITA	

Fase1:Selezionare il profilo da configurare.

Fase2:Selezionare la frequenza delle relazioni "PERIODO": GIORNALIERO / MENSILE / SETTIMANALE.

Fase3:Per Mensile o Settimanale, selezionare il giorno del mese o della settimana desiderato.

Fase4:Selezionare l'ora in cui si desidera ricevere la relazione, quali canali, e che tipo di eventi: (ALLARME / MANUALE / MOVIMENTO / SISTEMA / TIMER).

Fase5:Specificare l'indirizzo email al quale inviare le relazioni.

Nota: Impostare il mittente delle E-mail nell'area "AVANZA NELLA CONFIG." → "RETE" → "E-MAIL". Per maggiori dettagli leggere la sezione "E-MAIL"

5.3 INFO EVENTO

5.3.1 RICERCA RAPIDA

INFO EVENTO																																																
HARD DISK		TUTTI HARD DISK																																														
CANALE		<input checked="" type="checkbox"/> 01	<input type="checkbox"/> 02	<input type="checkbox"/> 03	<input type="checkbox"/> 04																																											
		<input checked="" type="checkbox"/> 05	<input type="checkbox"/> 06	<input type="checkbox"/> 07	<input type="checkbox"/> 08																																											
		<input checked="" type="checkbox"/> 09	<input type="checkbox"/> 10	<input type="checkbox"/> 11	<input type="checkbox"/> 12																																											
		<input checked="" type="checkbox"/> 13	<input type="checkbox"/> 14	<input type="checkbox"/> 15	<input type="checkbox"/> 16																																											
<div style="display: flex; justify-content: space-between;"> ◀ 2009 ▶ NOV </div> <table border="1"> <thead> <tr> <th>DOM</th> <th>LUN</th> <th>MAR</th> <th>MER</th> <th>GIO</th> <th>VEN</th> <th>SAB</th> </tr> </thead> <tbody> <tr> <td>1</td> <td>2</td> <td>3</td> <td>4</td> <td>5</td> <td>6</td> <td>7</td> </tr> <tr> <td>8</td> <td>9</td> <td>10</td> <td>11</td> <td>12</td> <td>13</td> <td>14</td> </tr> <tr> <td>15</td> <td>16</td> <td>17</td> <td>18</td> <td>19</td> <td>20</td> <td>21</td> </tr> <tr> <td>22</td> <td>23</td> <td>24</td> <td>25</td> <td>26</td> <td>27</td> <td>28</td> </tr> <tr> <td>29</td> <td>30</td> <td></td> <td></td> <td></td> <td></td> <td></td> </tr> </tbody> </table>		DOM	LUN	MAR	MER	GIO	VEN	SAB	1	2	3	4	5	6	7	8	9	10	11	12	13	14	15	16	17	18	19	20	21	22	23	24	25	26	27	28	29	30										
DOM	LUN	MAR	MER	GIO	VEN	SAB																																										
1	2	3	4	5	6	7																																										
8	9	10	11	12	13	14																																										
15	16	17	18	19	20	21																																										
22	23	24	25	26	27	28																																										
29	30																																															
00		06		12		18																																										
		15 : 20		ESEGUI																																												

Fase 1: Selezionare il disco rigido e il canale che comprende i dati video da cercare.

Fase 2: Selezionare il mese del calendario che comprende i dati video da cercare, verrà evidenziata la data con i dati registrati.

Fase 3: Selezionare la data desiderata dal calendario, nella barra temporale verranno evidenziati i dati registrati.

Fase 4: Per riprodurre subito la sequenza video, fare clic su "ESEGUI".

Per scegliere l'ora di inizio della riproduzione del video, spostare il cursore del mouse sull'ora evidenziata, e fare clic per confermare l'ora quando l'orario evidenziato il basso è quello desiderato. Quando viene confermato l'orario viene avviata immediatamente la riproduzione del video

INFO EVENTO		
RICERCA RAPIDA	DATA	2009/NOV/19
RICERCAEVENTI	ORA	16:13:16
INFO HDD	CANALE	1
LOG EVENTI	HARD DISK	TUTTI HARD DISK
	TIPO EVENTO	RICERCA MOVIMENTO
	CERCA	AVVIA
USCITA		

12) DATE/ORA

Selezionare il periodo di tempo specifico da cercare.

13) CANALE

Selezionare il canale video da cercare.

14) HARD DISK

Selezionare il disco rigido che include i dati video che si vogliono cercare, oppure selezionare "TUTTI HARD DISK".

15) TIPO EVENTO

Selezionare il tipo di evento da cercare: RICERCA MOVIMENTO / ALLARME / HUMAN DETECTION / IN FLOW / OUT FLOW / PASSAGGIO VIRTUALE / PASSAGGIO UNIDIREZIONALE / SCENE CHANGE.

16) CERCA

Fare clic su "AVVIA" per avviare immediatamente la ricerca e riprodurre i dati.

5.3.2 INFO HDD

Con il dispositivo è possibile i dati dell'HDD collegato.

INFO EVENTO									
RICERCA RAPIDA	NUMERO	MODELLO	TEMP.	SPAZIO	LIBERO	DATA FORMATTAZ	NUM SERIALE	F.W.	
RICERCA EVENTI	HDD-0	ST31000526SV	46	890.562GB	864.832GB	2011/DEC/13 18:18:53	9V0DN5WS	ST31000526SV	
INFO HDD									
LOG EVENTI									
USCITA									

5.3.3 LOG EVENTI

È controllare tutte le informazioni sull'evento (tipo evento, ora e canale), o cancellare tutti i registri.

INFO EVENTO			
RICERCA RAPIDA	EVENTO	ORA	COMMENTO
RICERCA EVENTI	SBLOCCO TASTI	2009/NOV/19 15:49:07	
INFO HDD	PERDITA VIDEO	2009/NOV/19 15:32:05	04
LOG EVENTI	ACCENDI	2009/NOV/19 15:32:02	
	PREC	SUCC	PULISCI
USCITA			

5.4 CONFIGURAZIONI AVANZATE

5.4.1 CAMERA

CONFIG. AVANZATE													
CAMERA	CH1	CH2	CH3	CH4	CH5	CH6	CH7	CH8	CH9	CH10	CH11	◀	▶
RILEVAMENTO	LUMINOSITA'										128		
AVVISO	CONTRASTO										128		
RETE	SATURAZIONE										128		
VISUALIZZA	COLORE										128		
REGISTRA	COV.										OFF		
REMOTO	REG										ON		
NOTIFICA	IMPRIMERE DATA E ORA										OFF		
	TITOLO CANALE										MODIFICA		
USCITA													

1) LUMINOSITÀ/CONTRAST/SATURAZIONE/HUE

Fare clic sul valore corrente per regolare manualmente la luminosità/contrasto/saturazione/tinta per ciascun canale.

2) COV

Permette di selezionare se mascherare il canale selezionato in fase di registrazione (ACCESO/SPENTO). Quando questa funzione è attivata, sulla schermata del canale è mostrata la dicitura "COV".

Nota: Per nascondere la parola "COV" quando la funzione è attiva, andare su "VISUALIZZA", e impostare "MOSTRA LA DICITURA COV." su "SPENTO". Fare riferimento alla sezione "5.4.5 VISUALIZZA", a pagina 34, per i dettagli.

3) REG

Permette di abilitare la registrazione del canale selezionato (ACCESO/SPENTO).

Nota: Quando la funzione è disattiva, non verrà attivata alcuna registrazione manuale, evento o timer anche se una qualsiasi di queste funzioni è impostata su "ACCESO".

4) IMPRIMERE DATA E ORA

Attivare questa funziona per vedere data e ora impresse nei video registrati.

5) TITOLO CANALE

Fare clic su "MODIFICA" per inserire il nome del canale (fino a sei caratteri). Il nome predefinito è il numero del canale.

5.4.2 RILEVAMENTO

CONFIG. AVANZATE													
CAMERA	CH1	CH2	CH3	CH4	CH5	CH6	CH7	CH8	CH9	CH10	CH11	◀	▶
RILEVAMENTO	LS							07					
AVVISO	SS							03					
RETE	TS							02					
VISUALIZZA	RIL							SPENTO					
REGISTRA	ALLARME							SPENTO					
DISPOSITIVI	AREA							MODIFICA					
NOTIFICA													
USCITA													

1) LS (Livello di Sensibilità)

“LS” permette di impostare la sensibilità per il confronto di due immagini diverse. Più piccolo è il valore, più alta è la sensibilità di rilevamento del movimento. L'impostazione massima del livello di sensibilità è 00, e l'impostazione minima è 15. Il valore predefinito è 03.

2) SS (Sensibilità Spaziale)

“SS” permette di impostare la sensibilità per rilevare le dimensioni (il numero di griglie) di un oggetto sullo schermo. Più piccolo è il valore, più alta è la sensibilità di rilevamento del movimento.

L'impostazione massima del livello di sensibilità è 00, e l'impostazione minima è 15. L'impostazione predefinita è 03.

Nota: L'impostazione predefinita di SS è 03, vale a dire che, una volta che un oggetto è rilevato su più di 3 griglie, il sistema si attiverà. Quindi il valore di SS deve essere inferiore al numero di griglie impostato per l'area di rilevamento del movimento.

3) TS (Tempo di Sensibilità)

“TS” permette di impostare la sensibilità relativa all'intervallo di permanenza di un oggetto nell'area di rilevamento necessaria per attivare la registrazione. Più piccolo è il valore, più alta è la sensibilità di rilevamento del movimento.

L'impostazione massima del livello di sensibilità è 00, e l'impostazione minima è 15. L'impostazione predefinita è 02.

4) MOVIMENTO

Permette di attivare la funzione di rilevamento del movimento per il canale selezionato (ACCESO/SPENTO).

5) ALLARME

Selezionare SEMPRE CHIUSO/SEMPRE APERTO in base alle necessità dell'installazione. Il valore predefinito dell'allarme è SPENTO.

6) AREA

Fare clic su “MODIFICA” per impostare l'area di rilevamento del movimento.

Sono presenti griglie 16 x 12 per ogni telecamera per tutti i canali. I blocchi rosa rappresentano le aree che non sono rilevate, mentre i blocchi trasparenti rappresentano le aree sotto rilevamento.

5.4.3 AVVISO

CONFIG. AVANZATA		
CAMERA	AVVISO EST.	ACCESO
RILEVAMENTO	AVVISO INT.	SPENTO
AVVISO	SEGNALE ACUST. TASTO	ACCESO
RETE	SEGNALE ACUST. VLOSS	ACCESO
VISUALIZZA	SEGNALE ACUST. MOVIMENTO	ACCESO
REGISTRA	SEGNALE ACUST. ALLARME	ACCESO
DISPOSITIVI	SEGNALE ACUST. HARD DISK	ACCESO
NOTIFICA	DURATA ALLARME (SEC)	5
	HARD DISK QUASI PIENO	5
	DISCO SURRISCALDATO (°C)	60
USCITA		

1) AVVISO EST.

Permette di abilitare o disabilitare il sonoro quando qualsiasi allarme esterno è attivato (ACCESO/SPENTO).

2) AVVISO INT.

Permette di abilitare o disabilitare il sonoro (ACCESO/SPENTO) di tutti i segnali interni: SEGNALE TASTO, SEGNALE VLOSS, SEGNALE MOVIMENTO, SEGNALE ALLARME, e SEGNALE DISCO RIGIDO.

Nota: Quando questa voce è impostata su "SPENTO", le voci da 3) a 7) saranno disabilitate anche se sono impostate su ACCESO.

3) SEGNALE TASTO

Permette di abilitare o disabilitare il sonoro quando si premono i tasti del pannello frontale (ACCESO/SPENTO).

4) SEGNALE VLOSS

Permette di abilitare o disabilitare il sonoro si verifica la perdita del segnale (ACCESO/SPENTO).

5) SEGNALE MOVIMENTO

Permette di abilitare o disabilitare il sonoro quando è attivato qualsiasi allarme movimento (ACCESO/SPENTO).

6) SEGNALE ALLARME

Permette di abilitare o disabilitare il sonoro quando è attivato qualsiasi allarme interno (ACCESO/SPENTO).

7) SEGNALE DISCO RIGIDO

Permettere di abilitare o disabilitare il sonoro (ACCESO/SPENTO) quando la capacità residua dell'HDD raggiunge il valore impostato in "DISCO RIGIDO QUASI PIENO (GB)".

8) DURATA ALLARME (SEC)

Permette di selezionare la durata dell'allarme in secondi (5/10/20/40).

9) DISCO RIGIDO QUASI PIENO (GB)

Se SEGNALE DISCO RIGIDO è attivo, selezionare la durata del segnale di notifica quando la capacità residua del disco rigido è inferiore a 5/10/15/20 GB.

10) DISCO SURRISCALDATO (°C)

Selezionare la temperatura massima per l'hard disk, ogni volta che si passa il limite il DVR darà un segnale di allarme.

5.4.4 IMPOSTAZIONI DI RETE

STATICO

CONFIG. AVANZATA	
CAMERA	RETE SNTP FTP E-MAIL DDNS
RILEVAMENTO	TIPO RETE STATICO
AVVISO	IP 192.168.001.010
RETE	GATEWAY 192.168.001.254
VISUALIZZA	NETMASK 255.255.255.000
REGISTRA	DNS PRIMARIO 168.095.001.001
REMOTO	DNS SECONDARIO 139.175.055.244
NOTIFICA	PORTA 0080
USCITA	

1) TIPO RETE

Selezionare il tipo di rete come STATICO e impostare tutte le informazioni necessarie nel DVR.

2) INFORMAZIONI DI RETE (IP/GATEWAY/NETMASK)

Digitare tutte le informazioni di rete ottenute dall'ISP (Internet Service Provider).

3) DNS (DNS PRIMARIO/DNS SECONDARIO)

Inserire l'indirizzo IP del server DNS (Domain Name Server) ottenuto dal provider (ISP).

4) PORTA

Il numero valido va da 1 a 9999. Il valore predefinito è 80. Tipicamente la porta TCP usata dal protocollo HTTP è 80. Tuttavia, in alcuni casi, è meglio cambiare questo numero di porta per una maggiore flessibilità o protezione.

PPPOE

Nota: Quando la configurazione PPPOE è completa, accedere a "DDNS" per configurare le impostazioni DDNS.

CONFIG. AVANZATA	
CAMERA	RETE SNTP FTP E-MAIL DDNS
RILEVAMENTO	TIPO RETE PPPOE
AVVISO	IP 192.168.001.010
RETE	GATEWAY 192.168.001.254
VISUALIZZA	NETMASK 255.255.255.000
REGISTRA	DNS PRIMARIO 168.095.001.001
REMOTO	DNS SECONDARIO 139.175.055.244
NOTIFICA	PORTA 0080
	NOME UTENTE OFFICE
	PASSWORD ●●●●●●
USCITA	

1) TIPO RETE

Selezionare il tipo di rete come STATICO e impostare tutte le informazioni necessarie nel DVR.

2) DNS (DNS PRIMARIO/DNS SECONDARIO)

Inserire l'indirizzo IP del server DNS (Domain Name Server) ottenuto dal provider (ISP).

3) PORTA

Il numero valido va da 1 a 9999. Il valore predefinito è 80. Tipicamente la porta TCP usata dal protocollo HTTP è 80. Tuttavia, in alcuni casi, è meglio cambiare questo numero di porta per una maggiore flessibilità o protezione.

4) NOME UTENTE / PASSWORD

Inserire "nome utente" e "password" ottenuti dal proprio fornitore di servizi internet

DHCP

Nota: Una volta terminata la configurazione DHCP, configurare il servizio ddns nell'area "DDNS".

CONFIG. AVANZATA	
CAMERA	RETE SNTP FTP E-MAIL DDNS
RILEVAMENTO	TIPO RETE DHCP
AVVISO	IP 192.168.001.010
RETE	GATEWAY 192.168.001.254
DISPLAY	NETMASK 255.255.255.000
REGISTRAZIONE	DNS PRIMARIO 168.095.001.001
DISPOSITIVI	DNS SECONDARIO 139.175.055.244
NOTIFICA	PORTA 0080
USCITA	

1) TIPO RETE

Selezionare il tipo di rete come STATICO e impostare tutte le informazioni necessarie nel DVR.

2) DNS (DNS PRIMARIO/DNS SECONDARIO)

Inserire l'indirizzo IP del server DNS (Domain Name Server) ottenuto dal provider (ISP).

3) PORTA

Il numero valido va da 1 a 9999. Il valore predefinito è 80. Tipicamente la porta TCP usata dal protocollo HTTP è 80. Tuttavia, in alcuni casi, è meglio cambiare questo numero di porta per una maggiore flessibilità o protezione.

FTP

Quando questa funzione viene attivata e accade un evento, un file html contenente un link viene inviato all'indirizzo FTP specificato. Cliccare sul link per accedere al DVR e visualizzare la registrazione dell'evento.

CONFIG. AVANZATA	
CAMERA	WAN DDNS FTP E-MAIL
RILEVAMENTO	FTP ALERT ACCESO
AVVISO	NOME UTENTE MANAGER
RETE	PASSWORD ●●●●●●
VISUALIZZA	SERVER 192.168.2.32
REGISTRA	PORTA 0021
REMOTO	DIRECTORY UPLOAD
NOTIFICA	
USCITA	

E-MAIL

Quando questa funzione viene attivata e accade un evento, un file html contenente un link viene inviato all'indirizzo E-mail address. Cliccare sul link per accedere al DVR e visualizzare la registrazione dell'evento.

CONFIG. AVANZATA	
CAMERA	WAN DDNS FTP E-MAIL
RILEVAMENTO	E-MAIL ALERT ACCESO
AVVISO	SMTP SERVER SMTP.GMAIL.COM
RETE	PORTA 465
VISUALIZZA	MAIL FROM MANAGER
REGISTRA	SSL ENCRYPTION ACCESO
REMOTO	VERIFICA PASSWORD ACCESO
NOTIFICA	NOME UTENTE MANAGER
	PASSWORD ●●●●●●
	DESTINATARIO IMPOSTA
USCITA	

1) ALLARME E-MAIL

Selezionare "ON" per attivare questa funzione, o "OFF" per disattivarla.

2) SMTP SERVER

Inserire l'indirizzo del server SMTP fornito dal proprio provider di posta elettronica.

3) PORTA

Inserire il numero della porta fornito dal proprio provider di posta elettronica. Se questa colonna è lasciata vuota, il server e-mail utilizzerà la porta 25 per inviare le e-mail.

4) MAIL DA

Inserire il nome del mittente.

5) SSL ENCRYPTION

Selezionare "ACCESO" se il vostro server e-mail utilizza la codifica SSL per proteggere il contenuto delle vostre e-mail dagli accessi non autorizzati.

6) VERIFICA PASSWORD

Alcuni server di posta richiedono di verificare la password. Inserire il "nome utente" e la "PASSWORD".

7) NOME UTENTE / PASSWORD

Inserire "NOME UTENTE" e "PASSWORD" quando "VERIFICA PASSWORD" è impostato su "ACCESO".

8) RICEVITORE

Selezionare "IMPOSTA" per aggiungere fino a 15 indirizzi e-mail dei destinatari assegnati.

DDNS

Quando si seleziona la connessione a rete PPPOE o DHCP è necessario impostare il servizio DDNS.

AVTECH possiede un proprio server DDNS per configurare velocemente il servizio, senza bisogno di fare richiesta ad un sito di servizi DDNS.

- Per utilizzare il nostro server DDNS, selezionare "default" in "NOME SISTEMA".
- Il nome Host di default è l'indirizzo MAC del DVR.

Quindi digitare l'indirizzo completo "INDIRIZZO HOST CORRENTE", ad esempio:

MAC000E5318B3F0@ddns.dvrtw.com.tw. Questo è l'indirizzo IP di default da usare per connettersi remotamente al DVR.

Nota: Utilizzare l'indirizzo di default almeno quando ci si connette al DVR per la prima volta. Questo serve per assicurarsi che il proprio DVR venga registrato nel nostro server. Successivamente si può modificare il nome host con uno più semplice da memorizzare.

- (Opzionale) Inserire l'indirizzo email per ricevere conferma dell'attivazione del servizio DDNS.
-

Nota: Se si vuole utilizzare un servizio DDNS diverso dal nostro, fare riferimento a:
<http://www.surveillance-download.com/user/CMS.pdf>

CONFIG. AVANZATA					
CAMERA	RETE	SMTP	FTP	E-MAIL	DDNS
RILEVAMENTO	DDNS				ON
AVVISO	NOME SISTEMA				default
RETE	NOME HOST				MAC000E5318B3F0
VISUALIZZA	E-MAIL				VUOTO
REGISTRA	INDIRIZZO HOST CORRENTE				
REMOTO	MAC000E5318B3F0@ddns.dvrtw.com.tw				
NOTIFICA					
USCITA					

5.4.5 VISUALIZZA

CONFIG. AVANZATE		
CAMERA	DURATA SCHERMO PIENO	03
RILEVAMENTO	DURATA QUAD	03
AVVISO	DURATA SEQUENZA	03
RETE	MASCHERA	ACCESO
VISUALIZZA	VISUALIZZ. INFO HDD	DIMENSIONI HARD
REGISTRA	RISOLUZIONE MONITOR	DISK
REMOTO	RIMOZIONE MASCHERA SUPERVISORE	AUTO
NOTIFICA		ACCESO
USCITA		

1) DURATA SCHERMO PIENO

Permettere di selezionare la durata di visualizzazione a schermo pieno in secondi (03/05/10/15).

2) DURATA QUAD

Permettere di selezionare la durata di visualizzazione dello schermo diviso in quattro in secondi (03/05/10/15).

3) DURATA SEQUENZA

Selezionare la durata in secondi per la funzione di monitor CALL (CHIAMA) (3/5/10/15).

4) MASCHERA

Permette di selezionare "ACCESO" o "SPENTO" in modo da visualizzare o nascondere la parola "COV" quando è attiva la registrazione nascosta in "CAMERA".

5) VISUALIZZ. INFO HDD

Permette di selezionare "DIMENSIONE" per mostrare la capacità residua dell'HDD per la registrazione in GB, o "ORA" per mostrare la durata di registrazione residua.

6) RISOLUZIONE MONITOR

Selezionare la risoluzione desiderata. Ci sono 3 opzioni disponibili:

AUTO (default)

1920 x 1080

1024 x 768

Nota: Perche' l'uscita video funzioni correttamente, controllare che: (1) la risoluzione selezionata sia supportata dal proprio monitor, (2) la stessa risoluzione e' stata selezionata anche nel monitor LCD.

Se l'immagine non e' visualizzata correttamente o in parte risulta non visibile consultare il manuale del proprio monitor.

7) RIMOZIONE MASCHERA PER UTENTI SUPERVISORE

Questa funzione permette agli utenti SUPERVISORE di vedere le immagini di canali con maschera (COV) attivata.

5.4.6 REGISTRA

Nota: NON modificare la data o l'ora del DVR dopo avere attivato la funzione di registrazione. Diversamente, i dati registrati saranno scombinati e non si potrà trovare il file registrato - per eseguire il backup - usando la ricerca per orario. Se la data o l'ora viene modificata accidentalmente quando la funzione di registrazione è attivata, si raccomanda di cancellare tutti i dati del disco rigido e di riavviare la registrazione.

AVANZA NELLA CONFIG.		
CAMERA	ATTIVA REGISTRAZ. MANUALE	ACCESO
RILEVAMENTO	ATTIVA REGISTRAZ. EVENTO	ACCESO
AVVISO	ATTIVA REGISTRAZI. CON TIMER	ACCESO
RETE	REGISTRAZ. IN PRE-ALLARME	ACCESO
VISUALIZZA	SOVRASCRIVI	ACCESO
REGISTRA	LIMITE CONSERV. DATI (GG)	SPENTO
REMOTO	CONFIG. REGISTRAZIONE	IMPOSTA
NOTIFICA		
USCITA		

- 1) ATTIVA REGISTRAZIONE MANUALE
Attiva o disattiva la funzione di registrazione manuale.
- 2) ATTIVA REGISTRAZIONE EVENTO
Attiva o disattiva la funzione di registrazione eventi.
- 3) ATTIVA REGISTRAZIONE CON TIMER
Attiva o disattiva la funzione di registrazione con timer.
- 4) REGISTRAZIONE IN PRE-ALLARME
Permette di attivare o disattivare la funzione di preallarme (ACCESO/SPENTO).
Quando è attivata sia la funzione di pre-allarme sia la funzione di registrazione eventi, il DVR registrerà 8 MB di dati prima che sia attivato un evento d'allarme/movimento.
- 5) SOVRASCRIVI
Selezionare "ACCESO" per sovrascrivere i dati registrati in precedenza sul disco rigido quando il disco rigido è pieno. Quando viene attivata questa funzione e il disco rigido è pieno, il DVR cancella 8 GB di dati partendo dai meno recenti per continuare la registrazione senza notifica.
- 6) LIMITE CONSERV. DATI (GG)
Assegnare il numero massimo di giorni di registrazione da 01 a 31, scaduti i quali tutti i dati registrati saranno rimossi, oppure selezionare "SPENTO" per disabilitare la funzione.
- 7) CONFIG. REGISTRAZIONE
Cliccare "IMPOSTA" per entrare nella pagina di impostazione registrazione manuale, registrazione evento e registrazione con timer.

5.4.7 REMOTO

AVANZA NELLA CONFIG.												
CAMERA	CH1	CH2	CH3	CH4	CH5	CH6	CH7	CH8	CH9	CH10	CH11	◀ ▶
RILEVAMENTO	DISPOSITIVO							PTZ				
AVVISO	ID							00				
RETE	PROTOCOLLO							NORMALE				
VISUALIZZA	RATE							2400				
REGISTRA												
REMOTO												
NOTIFICA												
USCITA												

1) DISPOSITIVO

Selezionare "PTZ" per le telecamere PTZ.

Per telecamere con il controllo dell'obiettivo dello zoom:

Il DVR le rileva automaticamente e visualizza qui il numero di modello.

2) ID

Fare clic sul valore corrente per impostare in numero identificativo (0 ~ 255) per la telecamera PTZ collegata, se necessario.

Assicurarsi che l'impostazione ID della telecamera sia uguale a quella qui configurata, diversamente il DVR non riuscirà a controllare il dispositivo.

Nota: Fare riferimento al Manuale d'uso della telecamera PTZ per informazioni sul suo ID predefinito.

3) PROTOCOLLO

Permette di selezionare NORMALE (il nostro protocollo), P-D (PELCO-D) o il protocollo P-P (PELCO-P).

4) VELOCITÀ

Selezionare la velocità Baud per la telecamera PTZ collegata (2400/4800/9600/19200/57600/115200).

Assicurarsi che la velocità Baud della telecamera sia uguale a quella qui configurata, diversamente il DVR non riuscirà a controllare il dispositivo.

Nota: Fare riferimento al Manuale d'uso della telecamera per maggiori dettagli

5.4.8 NOTIFICA

I DVR Avtech dispongono di diversi tipi di notifica: verso dispositivi mobili tramite software EagleEyes, o via E-mail verso computer.

PUSH VIDEO

Prima di usare questa funzione assicurarsi che:

- Un allarme esterno sia collegato alla porta Push video sul retro del DVR.
- Si dispone di un dispositivo mobile iPhone, iPad, o Android.
- Si dispone di connessione internet 3G o WiFi dal dispositivo mobile.
- Si ha installato il software EagleEyes. Per dettagli leggere l' "APPENDICE 4 SORVEGLIANZA MOBILE VIA EAGLEEYES".
- Si ha configurato EagleEyes per accedere al proprio DVR, e si ha attivato la funzione Push Video is enabled. Per dettagli leggere l' "APPENDICE 5 ATTIVARE PUSH VIDEO".

Si riceverà una notifica video ogni volta che l'evento selezionato si verifica.

AVANZA NELLA CONFIG.				
CAMERA RILEVAMENTO AVVISO RETE VISUALIZZA REGISTRA REMOTO NOTIFICA	PUSH VIDEO	PUSH STATUS	MESSAGE MAIL	VIDEO MAIL
	GUARDIA			ON
	CH01	ALARM OFF / INTERNAL ALARM	▼	CH1
	CH02	ALARM OFF	▼	CH2
	CH03	ALARM N.O.	▼	office
	CH04	ALARM OFF	▼	CH4
USCITA				

1) GUARDIA

Serve per attivare la funzione Push Video (ON / OFF) direttamente dal dvr, ma può anche essere attivata successivamente dal proprio dispositivo mobile.

Nota: Per maggiori dettagli sui controlli del DVR , visitare il sito: <http://www.eagleeyesctv.com>.

2) TIPO DI ALLARME

Selezionare il tipo di allarme "NO." (Normalmente aperto) o "N.C." (Normalmente chiuso)

3) CH1 ~ 4

Inserire il testo che si vuole ricevere sul proprio iPhone, iPad o Android quando si riceve una notifica Push Video. Il testo di default è il numero di canale.

PUSH STATUS

Prima di usare questa funzione assicurarsi che:

- Un allarme esterno sia collegato alla porta Push video sul retro del DVR.
- Si dispone di un dispositivo mobile iPhone, iPad, o Android.
- Si dispone di connessione internet 3G o WiFi dal dispositivo mobile.
- Si ha installato il software EagleEyes. Per dettagli leggere l' "APPENDICE 4 SORVEGLIANZA MOBILE VIA EAGLEYES".
- Si ha configurato EagleEyes per accedere al proprio DVR, e si ha attivato la funzione Push Video is enabled. Per dettagli leggere l' "APPENDICE 5 ATTIVARE PUSH VIDEO".

Si riceverà una notifica scritta ogni volta che l'evento di sistema selezionato si verifica.

AVANZA NELLA CONFIG.				
CAMERA RILEVAMENTO AVVISO RETE VISUALIZZA REGISTRA REMOTO NOTIFICA	PUSH VIDEO	PUSH STATUS	MESSAGE MAIL	VIDEO MAIL
	AZIONE	ON		
	EVENTO	<input type="checkbox"/> TUTTI		
		<input checked="" type="checkbox"/> VIDEO LOSS		
		<input type="checkbox"/> HDD PIENO		
		<input type="checkbox"/> ACCENSIONE		
		<input checked="" type="checkbox"/> HDD (FORMATTATO / NO HDD / SURRISCALDATO)		
		<input type="checkbox"/> UPS		
		<input type="checkbox"/> ACCESSO NET		
		<input checked="" type="checkbox"/> SBLOCCO TASTI		
	<input type="checkbox"/> SISTEMA ABNORMALE			
USCITA				

Fase1: In "AZIONE" selezionare "ON".

Fase2: Selezionare gli eventi per i quali si desidera essere notificati.

Fase3: Attivare "PUSH STATUS" in EagleEyes e provare a far scattare un allarme per vedere se la notifica viene inviata .

MESSAGE MAIL

Nota: Assicurarsi di aver configurato correttamente i dati del proprio server E-mail nella sezione "RETE" → "E-MAIL".

Enable this function in "ACTION", select the event type(s) you want to send notifications in "EVENT", and add the E-mail address(es) to which you want to send notifications in "RECEIVER".

You'll get an E-mail telling you the occurrence of your selected event(s).

ADVANCED CONFIG					
CAMERA RILEVAMENTO AVVISO RETE VISUALIZZA REGISTRA REMOTO NOTIFICA	PUSH VIDEO	PUSH STATUS	MESSAGE MAIL	VIDEO MAIL	
	AZIONE		ON		
	EVENTO		<input type="checkbox"/> TUTTI		
			<input checked="" type="checkbox"/> VIDEO LOSS		
			<input type="checkbox"/> HDD PIENO		
			<input type="checkbox"/> ACCENSIONE		
			<input checked="" type="checkbox"/> HDD (FORMATTATO / NO HDD / SURRISCALDATO)		
			<input type="checkbox"/> ACCESSO NET		
			<input checked="" type="checkbox"/> SBLOCCO TASTI		
			<input type="checkbox"/> RETE		
		<input type="checkbox"/> UPS			
		<input type="checkbox"/> SISTEMA ABNORMALE			
	DESTINATARIO		CONFIG		
USCITA					

VIDEO MAIL

Nota: Assicurarsi di aver configurato correttamente i dati del proprio server E-mail nella sezione "RETE" → "E-MAIL".

Attivare la funzione "E-MAIL ALERT", e inserire gli indirizzi E-mail dei destinatari nella sezione "DESTINATARI".

Si riceverà un email con file html allegato ogni volta che un canale rileva allarme o movimento.

ADVANCED CONFIG					
CAMERA RILEVAMENTO AVVISO RETE VISUALIZZA REGISTRA REMOTO NOTIFY	PUSH VIDEO	PUSH STATUS	MESSAGE MAIL	VIDEO MAIL	
	E-MAIL ALERT			ON	
	DESTINATARIO			IMPOSTA	
USCITA					

Come si apre la registrazione

Fase1: Aprire il file html.

Nota: Se il computer lo richiede accettare il download di ActiveX sul proprio computer.

Fase2: Inserire il nome utente e password per accedere al proprio DVR, e selezionare un canale.

Fase3: Clicca "Apri" per scaricare la registrazione sul proprio computer e avviare il video.

User name and password used to log into this NVR

Click to download & play the recording

User Name : admin Password : Channel : 1 Start Time : 2012/01/18 15:04:54 End Time : 2012/01/18 15:05:05

DATE TIME: 2012/01/18 15:04:56 Direction: FORWARD Speed: Normal DATA LOAD: 19% / PLAY LOAD: 96%



AVM357A

Play Pause Stop Rewind Fast Deinterlace

Playback panel

5.5 PROGRAMMAZIONE

5.5.1 REGISTRAZIONE

Selezionare "ON" per attivare il timer di registrazione, e selezionare giorni e ore desiderate.

PROGRAMMAZIONE																																																																																																																																																																									
REGISTRAZIONE	TIMER REGISTRAZIONE ON																																																																																																																																																																								
RILEVAMENTO	0 2 4 6 8 10 12 14 16 18 20 22 24																																																																																																																																																																								
ALLARME	<table border="1"> <tr><td>DOM</td><td></td><td></td><td></td><td></td><td></td><td></td><td></td><td></td><td></td><td></td><td></td><td></td><td></td><td></td><td></td><td></td><td></td><td></td><td></td><td></td><td></td><td></td><td></td></tr> <tr><td>LUN</td><td></td><td></td><td></td><td></td><td></td><td></td><td></td><td></td><td></td><td></td><td></td><td></td><td></td><td></td><td></td><td></td><td></td><td></td><td></td><td></td><td></td><td></td><td></td></tr> <tr><td>MAR</td><td></td><td></td><td></td><td></td><td></td><td></td><td></td><td></td><td></td><td></td><td></td><td></td><td></td><td></td><td></td><td></td><td></td><td></td><td></td><td></td><td></td><td></td><td></td></tr> <tr><td>MER</td><td></td><td></td><td></td><td></td><td></td><td></td><td></td><td></td><td></td><td></td><td></td><td></td><td></td><td></td><td></td><td></td><td></td><td></td><td></td><td></td><td></td><td></td><td></td></tr> <tr><td>GIO</td><td></td><td></td><td></td><td></td><td></td><td></td><td></td><td></td><td></td><td></td><td></td><td></td><td></td><td></td><td></td><td></td><td></td><td></td><td></td><td></td><td></td><td></td><td></td></tr> <tr><td>VEN</td><td></td><td></td><td></td><td></td><td></td><td></td><td></td><td></td><td></td><td></td><td></td><td></td><td></td><td></td><td></td><td></td><td></td><td></td><td></td><td></td><td></td><td></td><td></td></tr> <tr><td>SAB</td><td></td><td></td><td></td><td></td><td></td><td></td><td></td><td></td><td></td><td></td><td></td><td></td><td></td><td></td><td></td><td></td><td></td><td></td><td></td><td></td><td></td><td></td><td></td></tr> </table>	DOM																								LUN																								MAR																								MER																								GIO																								VEN																								SAB																							
DOM																																																																																																																																																																									
LUN																																																																																																																																																																									
MAR																																																																																																																																																																									
MER																																																																																																																																																																									
GIO																																																																																																																																																																									
VEN																																																																																																																																																																									
SAB																																																																																																																																																																									
USCITA																																																																																																																																																																									

X axis 0 ~ 24 Ore. Ogni casella corrisponde a 30 minuti.

Y axis Lunedì ~ Sabato.

5.5.2 RILEVAMENTO

Selezionare "ON" per attivare il timer di rilevamento, e selezionare giorni e ore desiderate.

PROGRAMMAZIONE	
REGISTRAZIONE	TIMER REGISTRAZIONE
RILEVAMENTO	ON
ALLARME	0 2 4 6 8 10 12 14 16 18 20 22 24
	DOM
	LUN
	MAR
	MER
	GIO
	VEN
	SAB
USCITA	

X axis 0 ~ 24 Ore. Ogni casella corrisponde a 30 minuti.

Y axis Lunedì ~ Sabato.

5.5.3 ALARM

Selezionare "ON" per attivare il timer di allarme, e selezionare giorni e ore desiderate.

PROGRAMMAZIONE	
REGISTRAZIONE	TIMER REGISTRAZIONE
RILEVAMENTO	ON
ALLARME	0 2 4 6 8 10 12 14 16 18 20 22 24
	DOM
	LUN
	MAR
	MER
	GIO
	VEN
	SAB
USCITA	

X axis 0 ~ 24 Ore. Ogni casella corrisponde a 30 minuti.

Y axis Lunedì ~ Sabato.

6. OPERAZIONI ONLINE

E' possibile controllare il DVR in remoto attraverso il software in licenza "Video Viewer", un web browser, il suo telefono cellulare e QuickTime player di Apple.

Nota: Per dettagli sulle operazioni remote attraverso il vostro cellulare, visitare il sito www.eagleeyesctv.com, oppure scaricare le istruzioni da: www.surveillance-download.com/user/eagleeyes_quick.pdf.

6.1 Software di monitoraggio

La sezione che segue descrive le funzioni di Video Viewer usate di frequente. Scaricare il Manuale d'uso completo dal sito che segue, per i dettagli su questo software e le impostazioni di rete:

<http://www.surveillance-download.com/user/CMS.pdf>

6.1.1 Installazione e connessione di rete

1) Installazione del software

Fase 1: Porre il CD in dotazione nell'unità CD-ROM o DVD-ROM. Il programma viene eseguito automaticamente.

Fase 2: Fare clic su "Download The Latest Version" (Scarica versione più recente) sotto "Licensed Software AP" (Software applicativo) per scaricare da Internet la versione più recente di Video Viewer.

Fase 3: Seguire le istruzioni su schermo per terminare l'installazione. Completata l'installazione, sul desktop del PC viene visualizzata l'icona di collegamento rapido .

2) Connessione di rete

➤ Connessione locale (via LAN)



La prima volta che si accede in remoto al DVR è usata la LAN ed è necessario configurare in precedenza le impostazioni di rete del DVR in base al tipo di rete.

a) Collegare il DVR al PC usando un cavo di rete RJ45. I valori predefiniti del DVR sono i seguenti:



Voce	Valore predefinito
Indirizzo IP	192.168.1.10
Nome utente	Admin
Password	Admin
Porta	80

b) L'indirizzo IP del PC deve essere impostato come "192.168.1.XXX" (dove XXX è un numero compreso tra 1 e 255, fatta eccezione per 10) per avere PC e DVR sotto lo stesso dominio.

c) Fare doppio clic su  sul desktop del PC per accedere al pannello di controllo. Come impostazione predefinita, il pannello della "Address Book" (Rubrica) verrà visualizzato a destra del pannello di controllo.

d) Fare clic sul tasto  →  per inserire indirizzo IP predefinito, nome utente password e numero di porta del DVR che si vuole collegare.

OPPURE



Fare clic su  →  per cercare gli indirizzi IP disponibili di altri DVR sullo stesso dominio dell'indirizzo IP del PC. Saranno elencati gli indirizzi trovati che possono essere aggiunti alla rubrica facendo clic su .

e) Fare doppio clic sull'indirizzo IP appena aggiunto alla rubrica per accedere.



➤ **Connessione remota (via Internet)**

Dopo avere completato la configurazione di rete del DVR si può accedere remotamente al DVR usando Internet.

a) Fare doppio clic su  sul desktop del PC per accedere al pannello di controllo. Come impostazione predefinita, il pannello della "Address Book" (Rubrica) verrà visualizzato a destra del pannello di controllo.

b) Fare clic sul tasto  →  per inserire indirizzo IP, nome utente password e numero di porta del DVR che si vuole collegare.

OPPURE







Fare clic su  →  per cercare gli indirizzi IP disponibili di altri DVR sullo stesso dominio dell'indirizzo IP del PC. Saranno elencati gli indirizzi trovati che possono essere aggiunti alla rubrica facendo clic su .

c) Fare doppio clic sull'indirizzo IP appena aggiunto alla rubrica per accedere.







6.1.2 Descrizione del pannello di controllo





Ci sono a disposizione due pannelli di controllo che possono essere cambiati in base alle abitudini personali.

Versione semplificata (impostazione predefinita)

 Rubrica	 Istantanea
 Controlli vari	 Informazioni
 Registro	 Controllo DVD
 Registra	



-  Versione
-  Ridurre a icona
-  Funzioni complete dello schermo
-  Chiudere il programma
-  Rotazione dell'immagine di 180° in senso antiorario
-  Snapshot

-  Chiudere tutte le finestre sullo schermo
-  Chiudere la finestra corrente
-  Dimensioni originali
-  Schermo intero
-  Icona della modalità schermo

 Volume audio

Notifiche degli eventi & Lista di controllo rapido 

Versione completa di tutte le funzioni





- Chiudere tutte le viste dello schermo
- Chiudere la vista corrente
- Dimensioni originali
- Schermo pieno
- Vista dello schermo: 1-Cella
- Vista dello schermo: 4-Cella
- Vista dello schermo: 6-Cella
- Vista dello schermo: 9-Cella
- Vista dello schermo: 13-Cella
- Vista dello schermo: 16-Cella
- Mappe virtuali
- Volume audio
- Registra
- Istantanea
- Controlli vari
- Registro

Descrizione dei tasti principali

Tasto		Funzione	Descrizione
Versione semplificata	Versione completa		
		Rubrica	Fare clic per visualizzare gli indirizzi IP predefiniti. È possibile aggiungere, rimuovere o ricercare gli indirizzi IP per l'accesso al DVR da remoto.
		Controlli vari	Configurazione remota Fare clic per andare alle impostazioni di registrazione dettagliate.
			Impostazioni di registrazione Fare clic per andare alle impostazioni di registrazione dettagliate.
			Impostazioni personalizzate Fare clic per scegliere la lingua di questo programma. La modifica della lingua sarà applicata solo dopo avere chiuso e riavviato questo programma.
		Registro	Fare clic per visualizzare i registri di tutti gli eventi e le registrazioni, ricercare i registri desiderati per data, o riprodurre le registrazioni dei registri selezionati.
		Registra/Arresta registrazione	Fare clic per avviare/terminare la registrazione manuale.
		Istantanea	Fare clic per scattare una foto della visualizzazione corrente. Questa foto verrà salvata nel percorso specificato in "Record Setting" (Impostazioni registrazione).
		Informazioni	Fare clic per mostrare i dettagli della connessione di rete corrente.
		Controllo DVR	Fare clic per andare sul pannello di controllo del DVR per comandare il DVR in remoto.

6.1.3. Generale

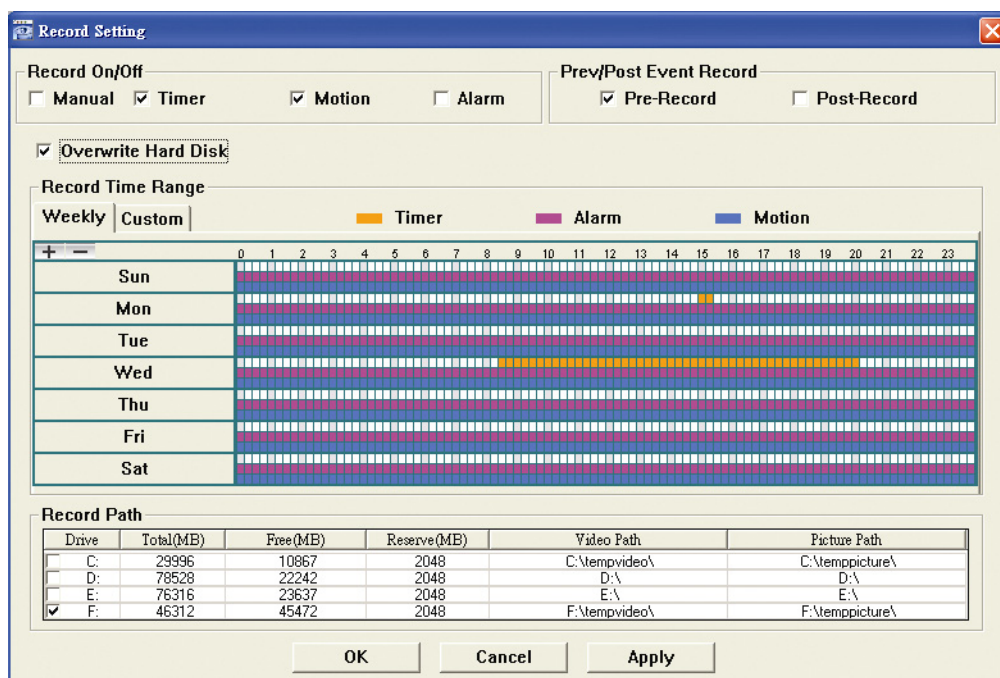

Registra

Per registrare remotamente sul lato DVR qualsiasi evento o allarme, fare clic su  o  →  per andare alla pagina “Record Setting” (Impostazione registrazione).





Nella pagina “Record Setting” (Impostazioni registrazione), è possibile impostare i seguenti elementi:

- Tipo registrazione
- Sovrascrittura su disco rigido
- Orario di registrazione pre/post allarme
- Impostazione orario di registrazione
- Percorso di registrazione

Se la voce “Manual” (Manuale) è selezionata, nel pannello di controllo principale fare clic su  o  per avviare immediatamente la registrazione manuale; la registrazione sarà salvata nella posizione specificata.

Se è selezionata la voce “Motion” (Movimento) e/o “Alarm” (Allarme), la funzione di registrazione sarà abilitata anche sul lato remoto quando qualsiasi evento è attivato sul lato DVR; le registrazioni saranno salvate nella posizione specificata.

Riproduzione

Per riprodurre una registrazione, fare clic su  o  e selezionare la scheda “Record” (Registrazione) o “Backup”. Come impostazione predefinita, verrà visualizzato un elenco con tutte le registrazioni, e sarà anche possibile ordinare i registri per velocizzare i tempi di ricerca.

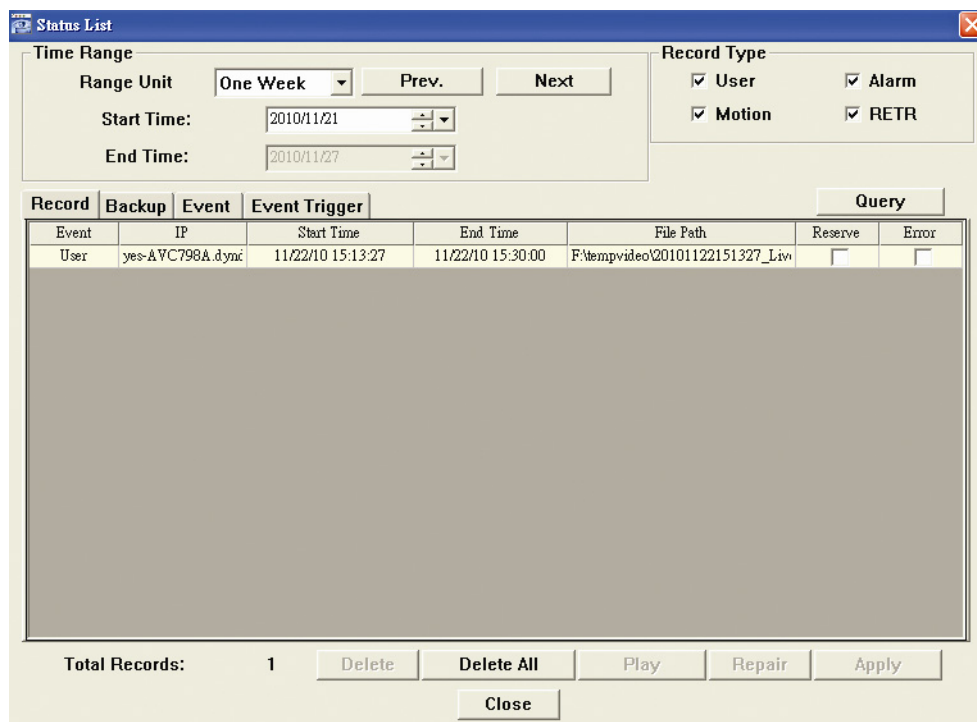

Per riprodurre immediatamente una registrazione, selezionare un registro dell'elenco e fare clic su "Play" (Riproduci), oppure fare doppio clic sul registro selezionato.

Backup di rete

Fare clic su → , oppure fare clic su per andare alla pagina "Backup" - come segue - e si può specificare un intervallo orario o un evento specifico per eseguire in remoto il backup video.

I file di cui si esegue il backup apparterranno all'indirizzo IP correntemente selezionato.

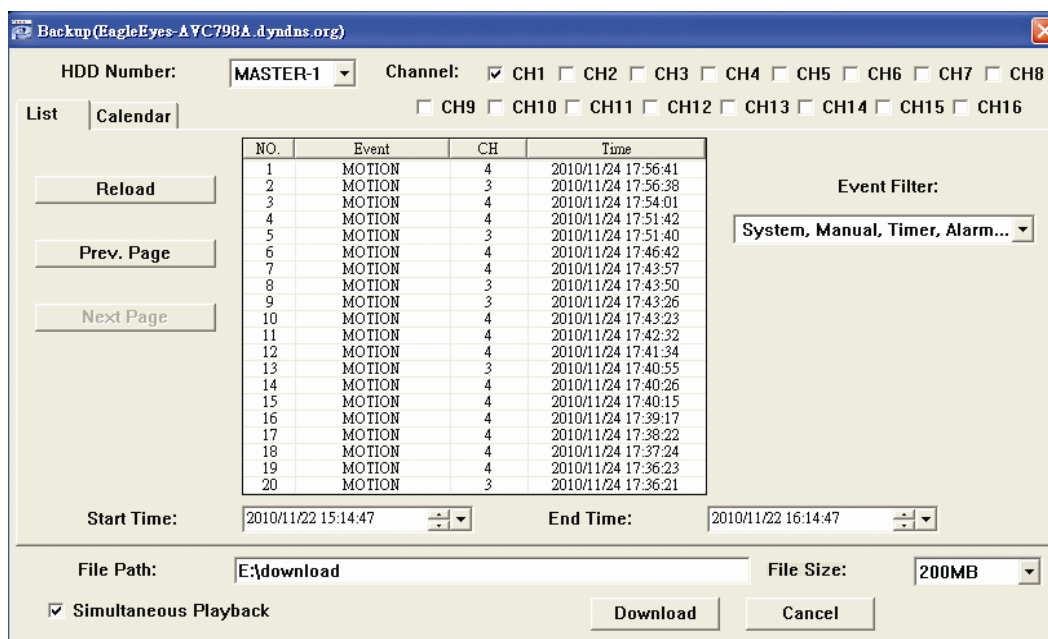

Funzione	Descrizione
HDD Number (Numero disco rigido)/Channel (Canale)	Specificare il disco rigido (HDD Number) e il numero del canale (Channel) contenenti i dati video necessari.
Download per orario	Specificare l'intervallo orario all'interno del quale ci sono i dati video desiderati, nelle colonne "Start Time" (Orario inizio) e "End Time" (Orario fine).
Download per evento	<p>Selezionare un registro evento dall'elenco eventi. Questo elenco mostra tutti i registri del DVR specificato, dall'ultimo al primo.</p> <p>Per trovare rapidamente gli eventi voluti, selezionare o deselezionare il tipo di evento "System"(Sistema)/"Manual" (Manuale)/"Alarm" (Allarme)/"Motion" (Movimento) e selezionare il registro voluto.</p> <p>Fare clic su "Prev. Page" (Pagina precedente) o "Next Page" (Pagina successiva) per vedere i registri precedenti o successivi che non sono mostrati nella pagina corrente.</p>

Funzione	Descrizione
	Per aggiornare l'elenco eventi, fare clic su "Reload" (Carica di nuovo).
File Path (Percorso file)	Consente di assegnare la posizione in cui salvare i file di backup.
Simultaneous Playback (Riproduzione simultanea)	Per visualizzare le immagini di backup simultaneamente mentre è in corso il processo di download, selezionare la casella di selezione "Simultaneous Playback" (Riproduzione simultanea). Sarà possibile vedere le immagini di backup mentre vengono scaricate nel PC o nel notebook. Per effettuare il semplice backup delle immagini senza anteprima, deselegionare la casella di selezione "Simultaneous Playback" (Riproduzione simultanea). Sarà possibile vedere soltanto una finestra che indica il tempo necessario totale, lo stato corrente e la posizione di salvataggio.
Download/Cancel (Annulla)	Fare clic su "Download" per avviare o "Cancel" (Annulla) per annullare il backup del video.

Aggiornamento firmware

Questa funzione è utilizzata per tenere aggiornato il DVR.

Nota: Prima di utilizzare questa funzione, accertatevi di avere il giusto file di aggiornamento fornito dal vostro installatore o distributore.

Fase 1: Cliccare su "📖", e selezionare l'indirizzo IP della vostra videocamera nella rubrica.

Fase 2: Cliccare su "🔄" per accedere alla pagina di upgrade, "Update Server" (Aggiornare il Server).



Fase 3: Cliccare su "Add" (Aggiungi) per scorrere i file di aggiornamento

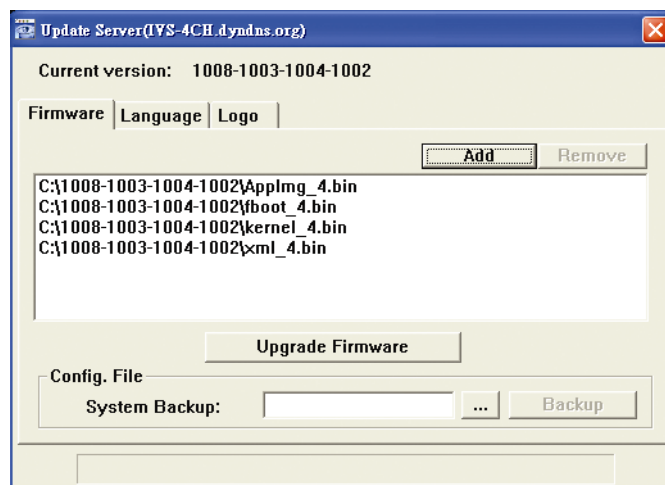

Fase 4: Cliccare su "Upgrade Firmware" (Aggiornare Firmware) per iniziare l'aggiornamento del firmware.

Nota: Ci vogliono pochi minuti per terminare il processo di upgrade. Non scollegare l'elettricità durante l'upgrade del firmware o l'upgrade potrebbe non riuscire. La videocamera si riavvierà dopo l'upgrade.

Fase 5: Selezionare l'indirizzo IP della videocamera e cliccare su  di nuovo per controllare se il firmware è stato aggiornato.



6.1.4. E-Map

Video Viewer è anche un software CMS (Central Management System), che permette il controllo e la gestione simultanea di un massimo di 16 dispositivi di rete.

Nota: Prima di usare questa funzione, assicurarsi che Video Viewer sia collegato a tutti i dispositivi (16 al massimo) che si vogliono monitorare.

E-Map è disponibile **SOLO** quando il pannello di controllo è impostato sulla versione completa di tutte le funzioni.

Come si aggiunge un gruppo E-Map

FASE 1: Nella versione semplificata, fare clic su  per passare alla versione completa, poi fare clic su  per accedere alla pagina di E-Map, come segue.

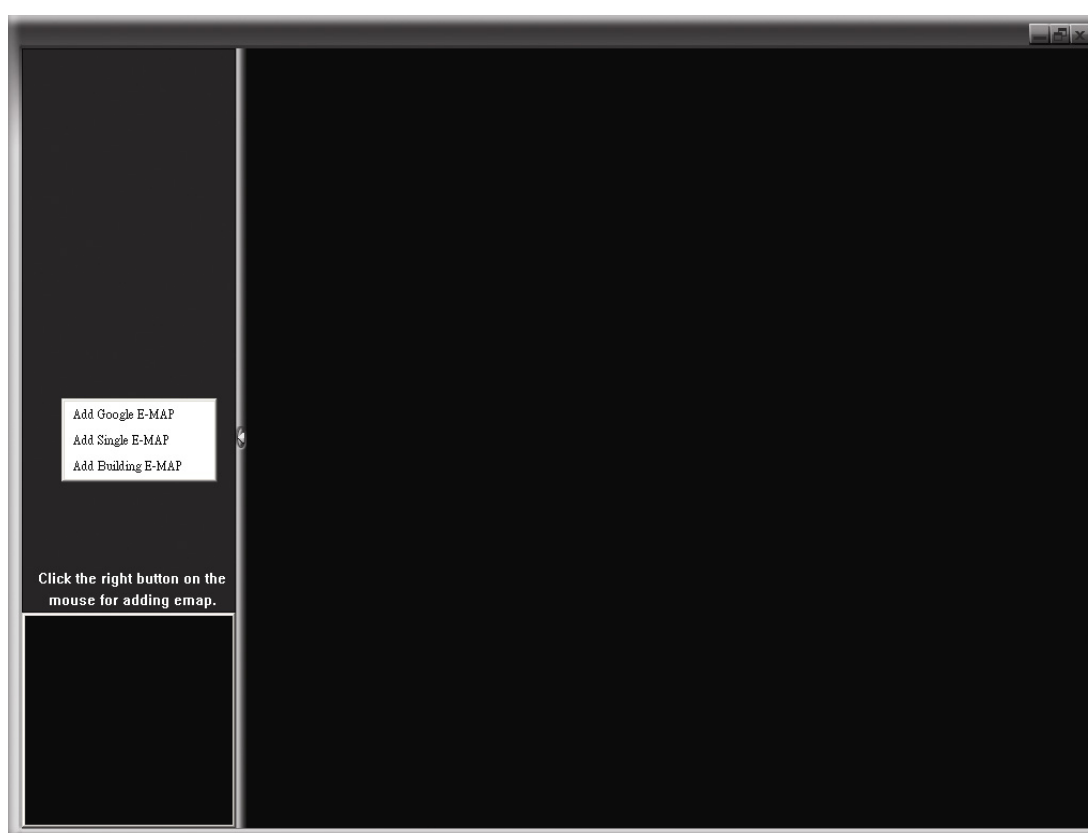

FASE 2: Fare clic col tasto destro del mouse nel pannello in alto a sinistra per mostrare il menu e selezionare il gruppo E-Map che si vuole aggiungere. Si possono aggiungere tre tipi di gruppo E-Map: Google E-MAP, Single E-MAP (E-Map livello singolo) e Building E-MAP (E-Map su più livelli).

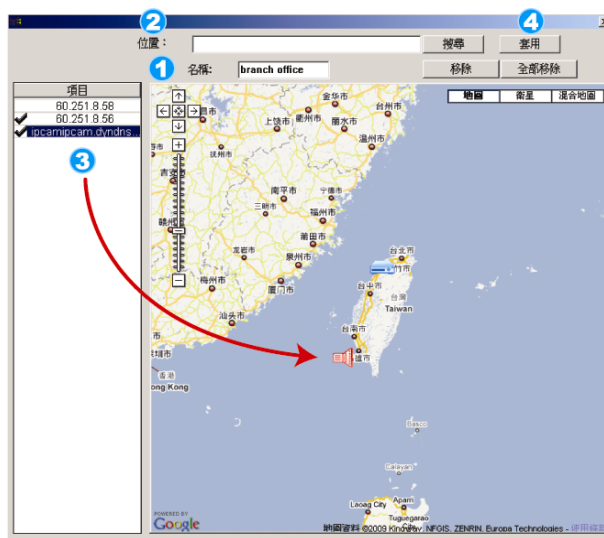

Come aggiungere un gruppo di mappe virtuali di Google:

- 1 Digitare il nome di questo gruppo di mappe virtuali di Google.
- 2 Digitare un indirizzo specifico o un luogo particolare, e cliccare "Search" (Cerca).
OPPURE
Spostarsi sulla mappa e trascinare il luogo desiderato.
- 3 Cliccare e trascinare l'indirizzo Internet sulla localizzazione cercata nella vista corrente.
- 4 Cliccare "Apply" (Applica) per salvare e concludere.

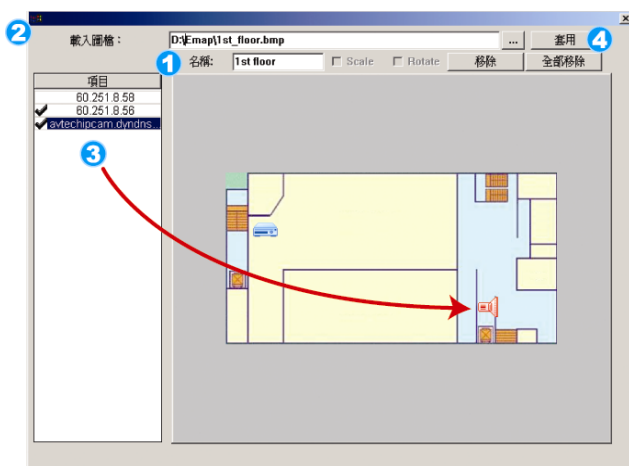

Come aggiungere un gruppo singolo di mappe virtuali:

- 1 Digitare il nome di questo gruppo singolo di mappe virtuali.
- 2 Cliccare "." per sfogliare il file della mappa in BMP o JPEG.
- 3 Cliccare e trascinare l'indirizzo Internet sulla localizzazione cercata nella vista corrente.
- 4 Cliccare "Apply" (Applica) per salvare e concludere.

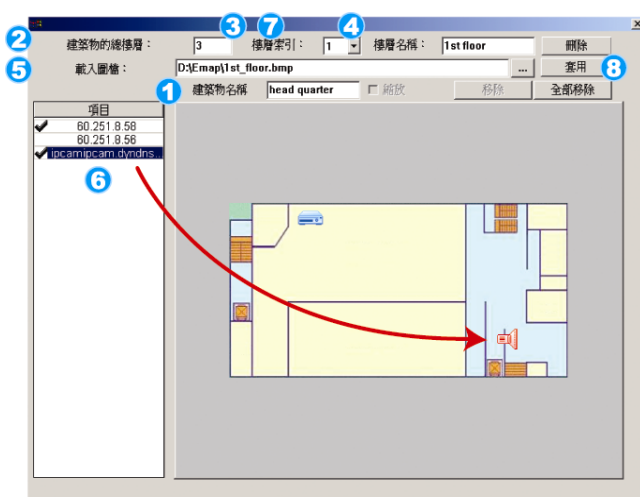



Come aggiungere un gruppo di mappe virtuali di un edificio:

- 1 Digitare il nome di questo gruppo di mappe virtuali di un edificio.
- 2 Digitare tutti i livelli di questo edificio.
- 3 Selezionare il livello dell'edificio dal menù a tendina.
- 4 Digitare il nome del livello.
- 5 Cliccare "." per sfogliare il file della mappa in BMP o JPEG.
- 6 Cliccare e trascinare l'indirizzo Internet sulla localizzazione cercata nella vista corrente.
- 7 Tornare indietro alla FASE 3 per selezionare altri livelli dell'edificio, e ripetere dalla FASE 3 alla 6 finché tutti i livelli non saranno impostati.
- 8 Cliccare "Apply" (Applica) per salvare e concludere.

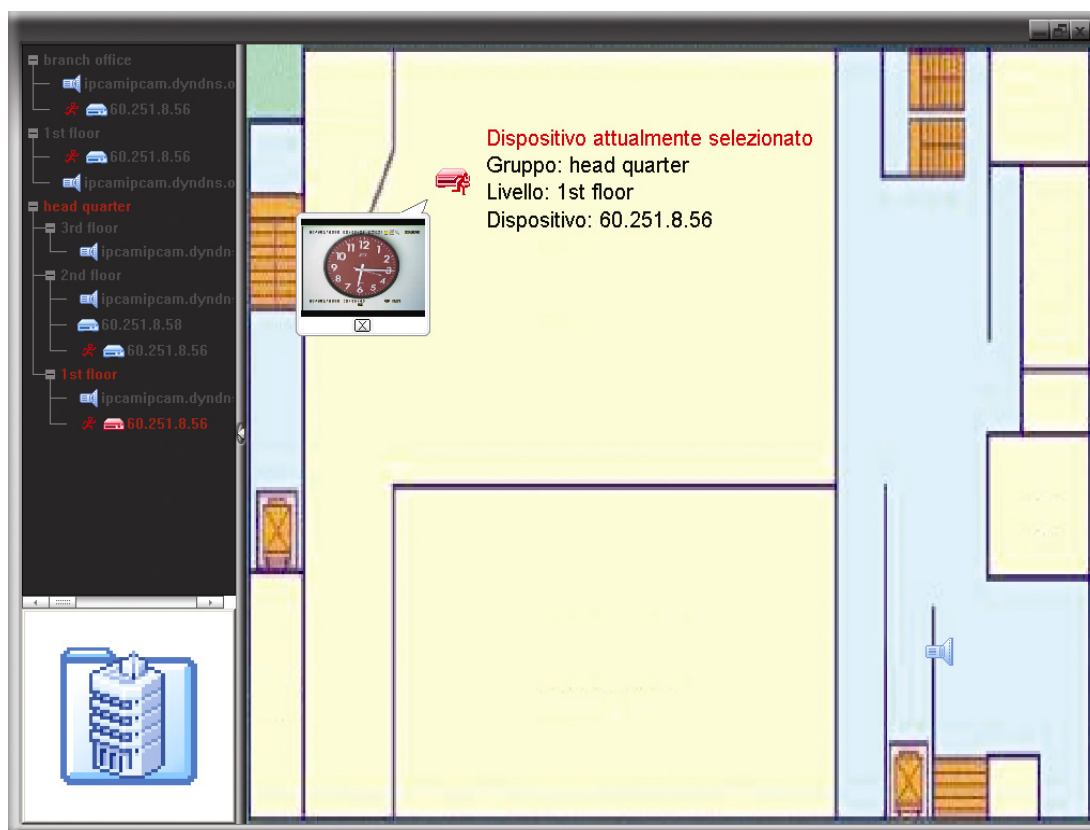
FASE 3: Dopo avere creato il gruppo E-Map, nel pannello in alto a sinistra si vedranno tutti i dispositivi che sono stati aggiunti a questo gruppo.



Icona	Descrizione
	Il dispositivo collegato è una telecamera. Quando è selezionato, diventa di colore rosso.
	Il dispositivo collegato è il DVR. Quando è selezionato, diventa di colore rosso.
	Apparirà sullo schermo per attirare l'attenzione in caso di qualsiasi movimento o allarme. Per sapere rapidamente che cosa sta succedendo, fare doppio clic sull'icona del dispositivo su E-Map per mostrare la veduta dal vivo.

Come di modifica/rimuove un gruppo E-Map esistente

➤ Gruppi Google E-Map

Fare clic col tasto destro del mouse sul nome del gruppo per mostrare il menu e selezionare "Edit E-MAP" (Modifica E-Map) o "Remove E-MAP" (Rimuovi E-Map), come necessario.

Si può anche aggiungere un gruppo E-Map livello singolo (Add Single E-MAP) o un gruppo E-Map su più livelli (Add Building E-MAP) al gruppo Google E-Map esistente.

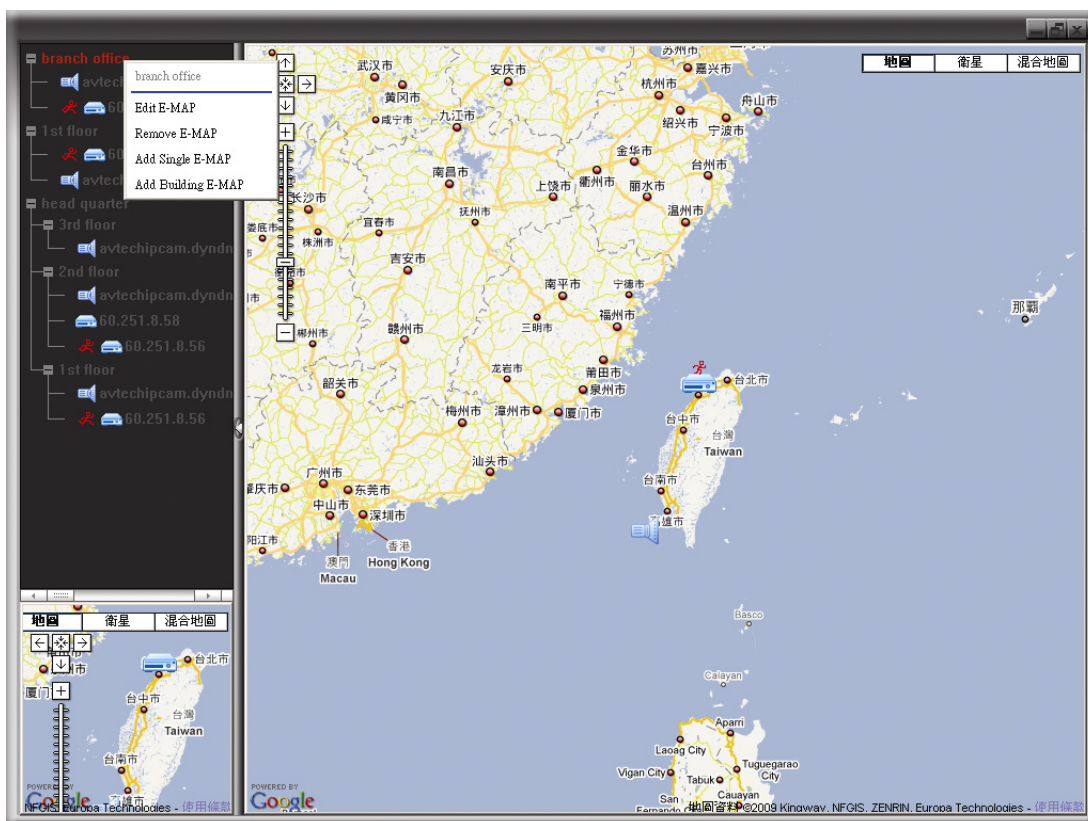

➤ Per gruppi E-Map livello singolo

Fare clic col tasto destro del mouse sul nome del gruppo per mostrare il menu e selezionare “Edit E-MAP” (Modifica E-Map) o “Remove E-MAP” (Rimuovi E-Map), come necessario.

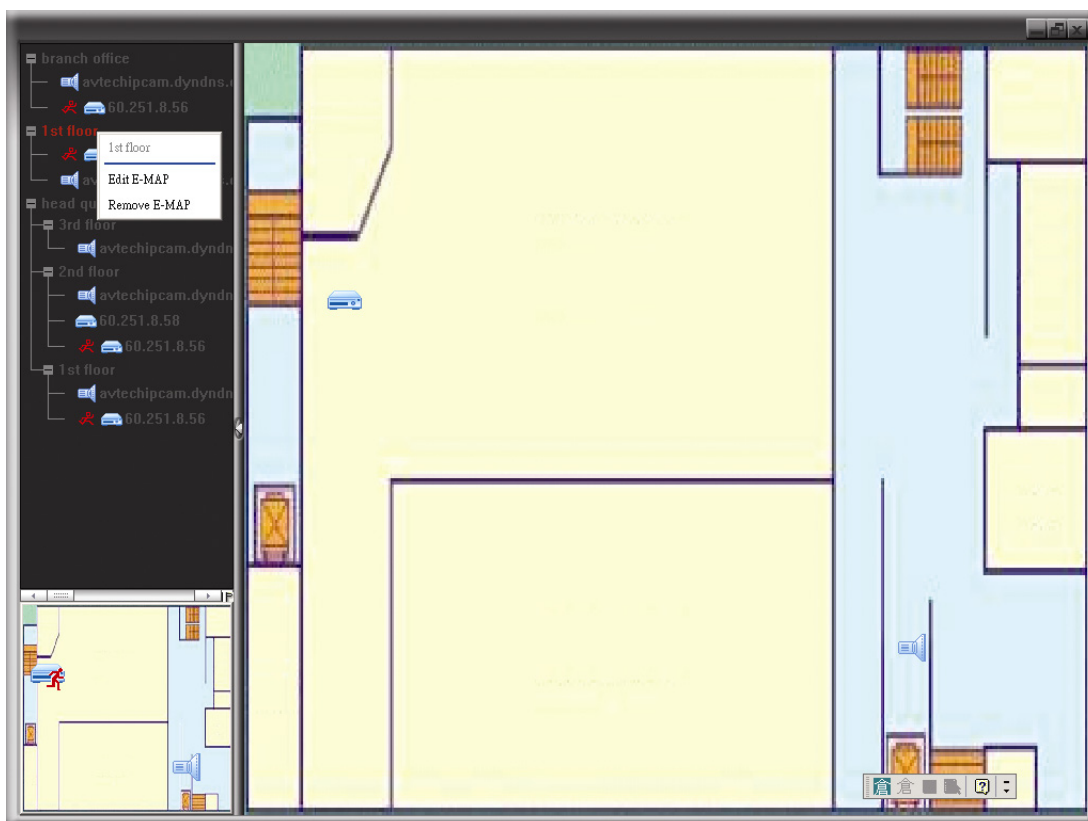

➤ Per gruppi E-Map su più livelli

Fare clic col tasto destro del mouse sul nome del gruppo per mostrare il menu e selezionare “Edit Building E-MAP” (Modifica E-Map su più livelli) o “Remove E-MAP” (Rimuovi E-MAP), come necessario.

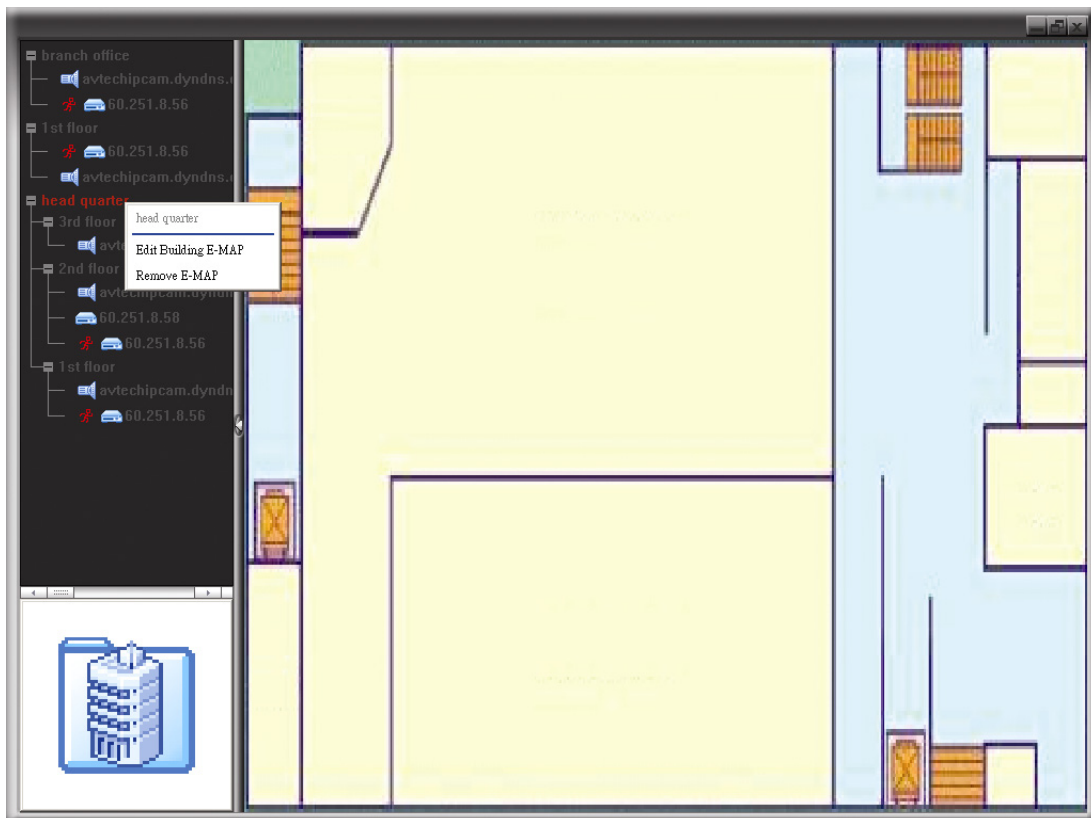

Per modificare o rimuovere un certo livello del gruppo E-Map su più livelli, fare clic col tasto destro del mouse sul nome del livello e selezionare “Edit E-MAP” (Modifica E-Map) o “Remove E-MAP” (Rimuovi E-Map), come necessario.

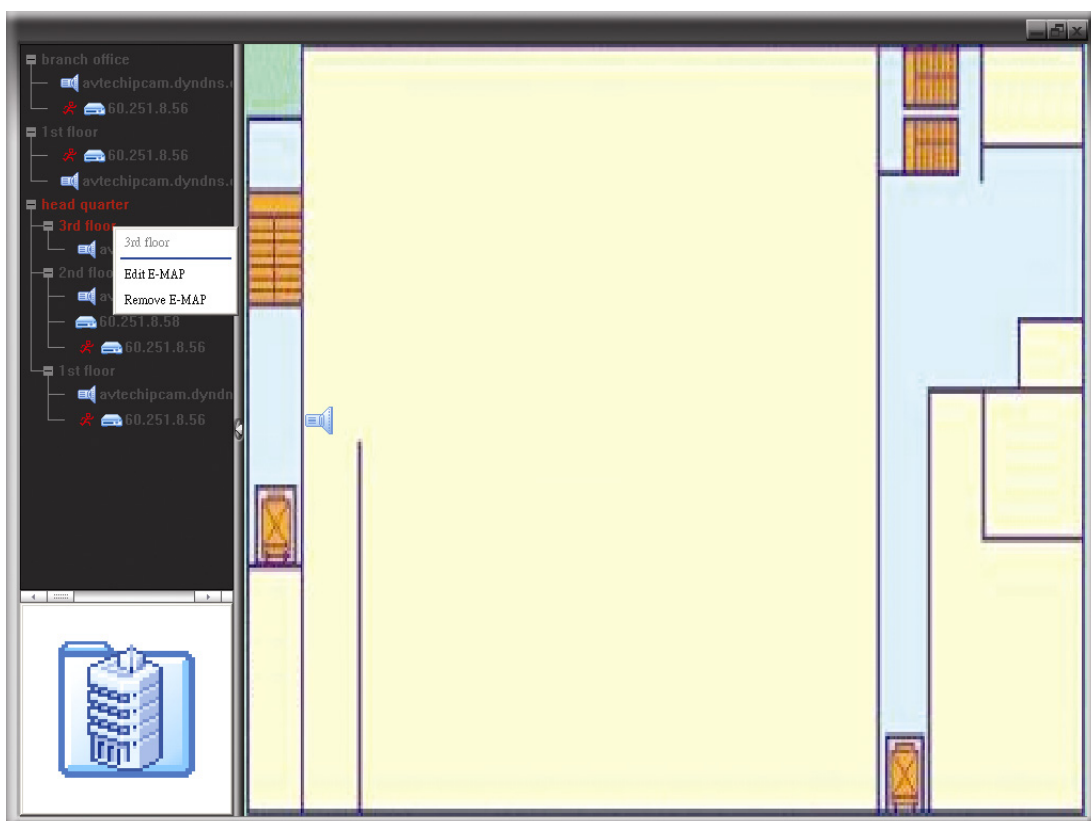

6.2 Internet Explorer

E' possibile vedere I video del proprio dvr e modificare le sue impostazioni utilizzando un qualsiasi web browser, ad esempio, Microsoft Internet Explorer.

Nota: I sistemi operativi supportati sono Windows 7, Vista e XP.

Nota: To use Mozilla Firefox or Google Chrome for remote access, please go to Apple's official website (<http://www.apple.com/quicktime/win.html>) to download and install QuickTime first.









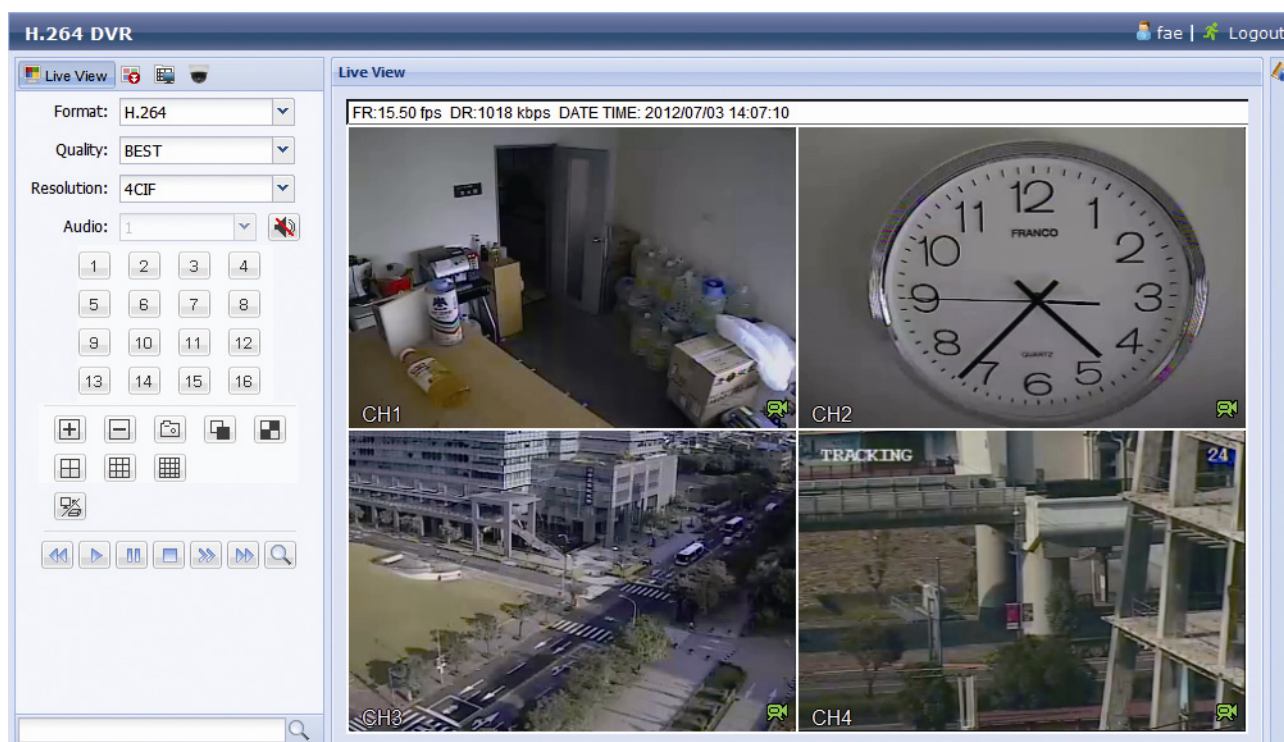









Nota: The illustration below is just for your reference and may be different from what you actually see on your DVR. Some functions and buttons are for selected models only.

Fase 1: Nel campo dell'indirizzo URL inserire l'indirizzo IP usato dal DVR, ad esempio 60.121.46.236, e premere Invia. Verrà richiesto di accedere il nome utente e le password per accedere al DVR.

Se il numero della porta usata dal DVR NON è 80, è necessario inserire anche il numero della porta. Il formato è **ipaddress:portnum**. Ad esempio, per l'indirizzo IP 60.121.46.236 e la porta N. 888, digitare "http://60.121.46.236:888" nella casella dell'indirizzo URL e premere "Invia".

Fase 2: Inserire nome utente e password, gli stessi usati per la pagina d'accesso del software applicativo, quindi fare clic su "OK". Quando le informazioni d'accesso sono corrette, si vedrà una schermata simile a quella che segue.



Icona	Descrizione
	Cliccare su per andare al live view del DVR.
	Cliccare per accedere al pannello di riproduzione dove si possono cercare o selezionare gli eventi che si vogliono riprodurre e scaricare simultaneamente sul PC. Fare riferimento alla sezione "6.2.1 Riproduzione eventi e Download", a pagina 54, per i dettagli.
	Cliccare per andare alle impostazioni di registrazione dettagliate.
	Cliccare per accedere alla modalità PTZ.
Controllo Video/Audio	
Format (Formato)	H.264/QuickTime QuickTime è un software multimediale della Apple Inc. È necessario avere QuickTime installato prima nel sistema operativo. Quando viene selezionato "QuickTime" sarà possibile immettere il nome utente e la password per accedere al server DVR.
Quality (Qualità)	MIGLIORE/ALTO/NORMALE/BASE Selezionare la qualità dell'immagine.
Resolution (Risoluzione)	4 CIF / CIF Selezionare la risoluzione dell'immagine (4 CIF: 704 x 480/CIF: 352 x 240)
Audio	Selezionare il canale audio voluto per ascoltare l'audio dal vivo. Nota: La telecamera deve supportare la registrazione audio ed essere collegata al canale video che supporta la registrazione audio e l'ingresso audio del DVR. Fare riferimento alla sezione "1.3 Pannello posteriore", a pagina 2, per i dettagli.  indica che l'audio è disattivato. Per disabilitare questo stato, fare clic di nuovo sull'icona e selezionare il canale audio voluto.
Controllo Canale	
Selezione del canale (1~16 / 1~8 / 1~4)	Fare clic su un numero per passare al canale che si desidera visualizzare a schermo intero.
	Cliccare per andare al canale precedente/successivo, oppure per modificare l'impostazione.
	Fare clic per acquisire un'istantanea della veduta corrente e salvarla sul percorso specificato del PC, impostato usando  → "General" (Impostazioni).
	 : Cliccare per visualizzare quattro canali per volta. Quando viene visualizzato l'ultimo canale, la sequenza inizierà di nuovo dal primo canale.  : Fare clic per visualizzare un canale per volta, a partire dal primo canale. Quando viene visualizzato l'ultimo canale, la sequenza inizierà di nuovo dal primo canale. Per uscire da questa modalità di visualizzazione, premere qualsiasi altro tasto di visualizzazione del canale.
	Cliccare per visualizzare il display in 4,9 o 16 parti.
Controllo riproduzione	
	Aumenta la velocità per andare indietro veloce. Fare clic una volta per aumentare la velocità a 4X, due volte per aumentarla a 8X e così via fino ad un massimo di 16X.
	Aumenta la velocità per andare avanti veloce. Fare clic una volta per aumentare la velocità a 4X, due volte per aumentarla a 8X e così via fino ad un massimo di 16X.
	Fare clic per riprodurre la sequenza video corrente.
	Fare clic per mettere in pausa la riproduzione del video.
	Fare clic per arrestare la riproduzione video.
	Cliccare per riprodurre il video lentamente, una volta per rallentarlo di 4 volte, due volte per rallentarlo di 8 volte.

6.2.1 Riproduzione eventi e Download

Time Search

Cut: 4

Mode: Time

HDD No.: HDD-0

Start Time: 2010/05/14

16 : 41 : 58

Channel: 1

Quick Search

Calendar Search

Mode: Calendar

HDD No.: HDD-0

Channel: 1 2 3 4

Search

2010

Jan Feb Mar Apr **May** Jun

Jul Aug Sep Oct Nov Dec

May

1 2 3 4 5 6 7 8

9 10 11 **12** **13** 14 15 16

17 18 19 20 21 22 23 24

25 26 27 28 29 30 31

Select Time: 00:00 - 00:00

Start

H.264 DVR admin | Logout

Playback

Cut: -

Mode: Full List

Event: Alarm, Manual, Mo...

HDD No.: HDD-0

CH	Time
1	2010/06/22 13:30:15
1	2010/06/22 00:00:00
1	2010/06/21 23:00:00
1	2010/06/21 22:00:00
1	2010/06/21 21:00:00
1	2010/06/21 20:00:00
1	2010/06/21 19:00:00
1	2010/06/21 18:00:00
1	2010/06/21 17:00:00
1	2010/06/21 16:00:00
1	2010/06/21 15:00:00
1	2010/06/21 14:00:00
1	2010/06/21 13:00:00
1	2010/06/21 12:00:00
1	2010/06/21 11:00:00
1	2010/06/21 10:00:00
1	2010/06/21 09:00:00

13:00 1<-:00

Event Icon

Timer Manual

System Motion

	Chiudi tutto / chiudi	Cliccare su per chiudere la riproduzione video corrente (nella cornice rossa), o su per chiudere tutte le riproduzioni video
	Ora precedente/ Successiva	Fare clic per passare al successivo/precedente intervallo di un'ora; ad esempio: 11:00 ~ 12:00 o 14:00 ~ 15:00, ed iniziare a riprodurre la prima sequenza video registrata durante quest'ora.
	Avanti veloce	Aumenta la velocità per andare indietro veloce. Fare clic una volta per aumentare la velocità a 4X, due volte per aumentarla a 8X e così via fino ad un massimo di 16X.
	Indietro veloce	Aumenta la velocità per andare avanti veloce. Fare clic una volta per aumentare la velocità a 4X, due volte per aumentarla a 8X e così via fino ad un massimo di 16X.
	Esegui	Fare clic per riprodurre la sequenza video corrente.
	Pausa	Fare clic per mettere in pausa la riproduzione del video.
	Stop	Fare clic per arrestare la riproduzione video.
	Avanzamento	In stato di sospensione, fare clic per avanzare di un fotogramma.
	Audio	Fare clic per disattivare la riproduzione, se necessario, e fare di nuovo clic per ripristinarla. Nota: L'audio è disponibile quando la telecamera supporta la registrazione audio ed è collegata al canale video che supporta la registrazione audio e l'ingresso audio del DVR. Fare riferimento alla sezione "1.3 Pannello posteriore", a pagina 2, per i dettagli.
	Istantanea	Fare clic per acquisire un'istantanea della veduta corrente e salvarla sul percorso specificato del PC, impostato usando → "General" (Impostazioni).
	Download	Fare clic per scaricare la sequenza video corrente sul percorso specificato del PC.

APPENDICE 1 SPECIFICHE TECNICHE

➤ Modello 8CH

▼ Video		
Sistema video	NTSC / PAL (rilevazione automatica)	
Formato di compressione video	H.264	
Ingresso Video	8 canali (segnale video composito 1 Vp-p 75 ohm BNC)	
Uscita Video	VGA	SI
	HDMI	SI (Full HD)
Doppia uscita video in contemporanea	SI	
▼ Registrazione & Backup		
Velocità massima di registrazione	960H	960 x 480 pixels con 240 IPS <NTSC> / 960 x 576 pixels con 200 IPS <PAL>
	Frame	704x480 pixels con 240 IPS <NTSC> / 704x576 pixels con 200 IPS <PAL>
	Field	704x240 pixels con 240 IPS <NTSC> / 704x288 pixels con 200 IPS <PAL>
	CIF	352x240 pixels con 240 IPS <NTSC> / 352x288 pixels con 200 IPS <PAL>
Tipo registrazione	Manuale / Timer / Movimento / Allarme / Remoto	
Registrazione preallarme	SI	
Ricerca rapida	Ricerca per Data / Movimento / Allarme	
Dispositivo di backup	USB 2.0 flash o via rete	
▼ Audio		
Entrata Audio	4 entrate audio	
Uscita Audio	1 uscita audio (Mono)	
▼ Generale		
Archiviazione su disco rigido **	Supporta 2 HDD SATA	
Interfaccia SATA	SI	
Interfaccia eSATA	SI (Per collegamento di disk array)	
Livello qualità d'immagine	SUPER/MIGLIORE/ALTA /NORMALE	
Controllo mouse USB	SI	
Area di rilevamento del movimento	Griglia 16 x 12 per tutti i canali di tutte le telecamere	
Sensibilità di rilevamento	3 parametri modificabili per una deteazione accurata	
Notifica eventi	Push Video / FTP / E-Mail	
Zoom immagine	zoom digitale 2X	
Controllo PTZ	SI	
Allarme I/O	8 entrate (2 per Push Video), 1 uscita	
Controllo remoto IR	SI (telecomando incluso nella confezione)	
Blocco tasti	SI	
Livelli utente	4 livelli utente con diversi diritti d'accesso	
Rilevamento perdita video	SI	
Titolo telecamera	Supporta fino a 12 letters	
Regolazione video	Colore/Saturazione/Contrasto/Luminosità	
Formato visualizzazione data	YY/MM/DD, DD/MM/YY & MM/DD/YY	
Ora legale	SI	
Alimentazione (±10%)	DC 19V / 2.1A	
Consumo corrente (±10%)	11W (senza hard disk e telecamere collegate)	
Temperatura operativa	10°C ~ 40°C (50°F~104°F)	
Dimensioni (mm)**	430(L) x 65(A) x 338(P)	
▼ Rete		
Ethernet	1000 Base-T	
Protocolli di rete	TCP/IP, PPPOE, DHCP and DDNS	
▼ Sorveglianza remota da PC		
Sistemi operativi compatibili	Windows & MAC	
Programmi compatibili	Web Browser:	Internet Explorer, Mozilla Firefox, Google Chrome, Safari & Opera
	Video Viewer:	Sistemi operativi Windows e MAC
	QuickTime	Sistemi operativi Windows e MAC
Numero massimo utenti online	10	
Formato di trasmissione web	H.264	
Audio via internet	SI	
Operazioni remote indipendenti	SI	
Backup registrazioni e Playback via rete	SI	
R.E.T.R. (Remote Event Trigger Recording)	SI	
▼ Sorveglianza mobile		
App	EagleEyes	
Dispositivi compatibili	iPad, iPhone, & Android mobile	
Push Video & Push Status	SI	
▼ Altre		
Servizio DDNS gratuito AVTECH	SI	
Multiplex	Diretta video / registrazione / playback / backup / rete	
Ripristino sistema	Riavvio sistema dopo perdita di corrente	
Dispositivi opzionali	Tastiera di controllo	

► Modello 4CH

▼ Video	
Sistema video	NTSC / PAL (rilevazione automatica)
Formato di compressione video	H.264
Ingresso Video	4 canali (segnale video composito 1 Vp-p 75 ohm BNC)
Uscita Video	VGA SI
	HDMI SI (Full HD)
Doppia uscita video in contemporanea	SI
▼ Registrazione & Backup	
Velocità massima di registrazione	960H 960 x 480 pixels con 120 IPS <NTSC> / 960 x 576 pixels con 100 IPS <PAL> Frame 704x480 pixels con 120 IPS <NTSC> / 704x576 pixels con 100 IPS <PAL> Field 704x240 pixels con 120 IPS <NTSC> / 704x288 pixels con 100 IPS <PAL> CIF 352x240 pixels con 120 IPS <NTSC> / 352x288 pixels con 100 IPS <PAL>
Tipo registrazione	Manuale / Timer / Movimento / Allarme / Remoto
Registrazione preallarme	SI
Ricerca rapida	Ricerca per Data / Movimento / Allarme
Dispositivo di backup	USB 2.0 flash o via rete
▼ Audio	
Entrata Audio	4 entrate audio
Uscita Audio	1 uscita audio (Mono)
▼ Generale	
Archiviazione su disco rigido **	Supporta 1 HDD SATA
Interfaccia SATA	SI
Interfaccia eSATA	SI (Per collegamento di disk array)
Livello qualità d'immagine	SUPER/MIGLIORE/ALTA /NORMALE
Controllo mouse USB	SI
Area di rilevamento del movimento	Griglia 16 × 12 per tutti i canali di tutte le telecamere
Sensibilità di rilevamento	3 parametri modificabili per una detezone accurata
Notifica eventi	Push Video / FTP / E-Mail
Zoom immagine	zoom digitale 2X
Controllo PTZ	SI
Allarme I/O	4 entrate (1 per Push Video), 1 uscita
Controllo remoto IR	SI (telecomando incluso nella confezione)
Blocco tasti	SI
Livelli utente	4 livelli utente con diversi diritti d'accesso
Rilevamento perdita video	SI
Titolo telecamera	Supporta fino a 12 letters
Regolazione video	Colore/Saturazione/Contrasto/Luminosità
Formato visualizzazione data	YY/MM/DD, DD/MM/YY & MM/DD/YY
Ora legale	SI
Alimentazione (±10%)	DC 19V / 2.1A
Consumo corrente (±10%)	5W (senza hard disk e telecamere collegate)
Temperatura operativa	10°C ~ 40°C (50°F~104°F)
Dimensioni (mm)**	375(L) × 61(A) × 281(P)
▼ Rete	
Ethernet	10/100 Base-T
Protocolli di rete	TCP/IP, PPPOE, DHCP and DDNS
▼ Sorveglianza remota da PC	
Sistemi operativi compatibili	Windows & MAC
Programmi compatibili	Web Browser: Internet Explorer, Mozilla Firefox, Google Chrome, Safari & Opera Video Viewer: Sistemi operativi Windows e MAC QuickTime: Sistemi operativi Windows e MAC
Numero massimo utenti online	10
Formato di trasmissione web	H.264
Audio via internet	SI
Operazioni remote indipendenti	SI
Backup registrazioni e Playback via rete	SI
R.E.T.R. (Remote Event Trigger Recording)	SI
▼ Soreveglianza mobile	
App	EagleEyes
Dispositivi compatibili	iPad, iPhone, & Android mobile
Push Video & Push Status	SI
▼ Altre	
Servizio DDNS gratuito AVTECH	SI
Multiplex	Diretta video / registrazione / playback / backup / rete
Ripristino sistema	Riavvio sistema dopo perdita di corrente
Dispositivi opzionali	Tastiera di controllo

* The specifications are subject to change without notice.

** 1 HDD capacity up to 3TB

*** Without HDD & bracket

**** Dimensional Tolerance: ±5mm

APPENDICE 2 CONFIGURAZIONE PIN

Modello 8ch

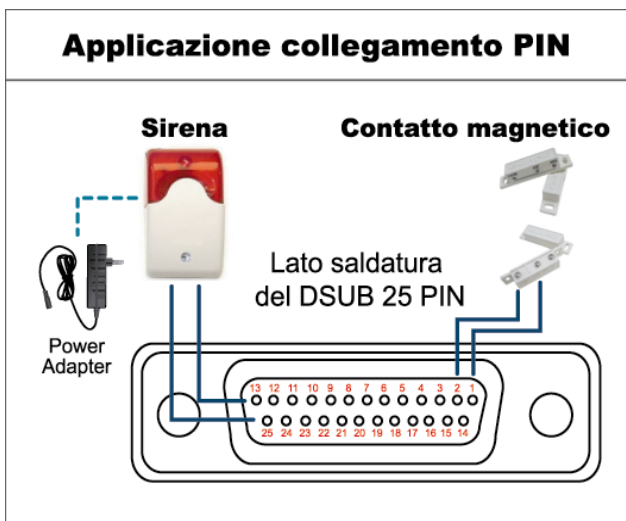

Allarme:

Quando il DVR è attivato dall'allarme o dal movimento, la porta COM si collega con l'NO e l'allarme viene avviato e la luce stroboscopica inizia a girare e lampeggiare.

Contatto magnetico:

Quando il contatto magnetico è aperto, si attiverà l'allarme e la registrazione si avvierà.

* Il connettore D-Sub mostrato in precedenza è optional.

PIN	FUNZIONE	DESCRIZIONE																											
1	GND	TERRA																											
2~9	INGRESSO ALLARME	Collegare l'INGRESSO ALLARME (PIN 2 -- 9) e il connettore GND (PIN 1) con i fili. Una volta fatto scattare l'allarme, il DVR inizierà la registrazione e l'allarme si attiverà. <table border="1"> <thead> <tr> <th>PIN</th> <th>Allarme</th> <th>Canale video corrispondente</th> </tr> </thead> <tbody> <tr> <td>PIN 2</td> <td>1</td> <td>CAN 1</td> </tr> <tr> <td>PIN 3</td> <td>3</td> <td>CAN 3</td> </tr> <tr> <td>PIN 4</td> <td>5</td> <td>CAN 5</td> </tr> <tr> <td>PIN 5</td> <td>7</td> <td>CAN 7</td> </tr> <tr> <td>PIN 6</td> <td>9</td> <td>CAN 9</td> </tr> <tr> <td>PIN 7</td> <td>11</td> <td>CAN 11</td> </tr> <tr> <td>PIN 8</td> <td>13</td> <td>CAN 13</td> </tr> <tr> <td>PIN 9</td> <td>15</td> <td>CAN 15</td> </tr> </tbody> </table>	PIN	Allarme	Canale video corrispondente	PIN 2	1	CAN 1	PIN 3	3	CAN 3	PIN 4	5	CAN 5	PIN 5	7	CAN 7	PIN 6	9	CAN 9	PIN 7	11	CAN 11	PIN 8	13	CAN 13	PIN 9	15	CAN 15
PIN	Allarme	Canale video corrispondente																											
PIN 2	1	CAN 1																											
PIN 3	3	CAN 3																											
PIN 4	5	CAN 5																											
PIN 5	7	CAN 7																											
PIN 6	9	CAN 9																											
PIN 7	11	CAN 11																											
PIN 8	13	CAN 13																											
PIN 9	15	CAN 15																											
10~11	PIN SPENTO	ND																											
12	RS485-A																												
13	N. ALLARME ESTERNO	In condizioni normali, COM si disconnetta senza NO, ma quando viene fatto scattare l'allarme, COM si collega con NO. Attenzione: la tensione è limitata a meno di CC 24V 1A.																											
14	PIN SPENTO	ND																											
15~22	INGRESSO ALLARME	Collegare l'INPUT ALLARME (PIN 15—22) e il connettore GND (PIN 1) con i fili. Una volta fatto scattare l'allarme, il DVR inizierà la registrazione e l'allarme si attiverà. <table border="1"> <thead> <tr> <th>PIN</th> <th>Allarme</th> <th>Canale video corrispondente</th> </tr> </thead> <tbody> <tr> <td>PIN 15</td> <td>2</td> <td>CAN 2</td> </tr> <tr> <td>PIN 16</td> <td>4</td> <td>CAN 4</td> </tr> <tr> <td>PIN 17</td> <td>6</td> <td>CAN 6</td> </tr> <tr> <td>PIN 18</td> <td>8</td> <td>CAN 8</td> </tr> <tr> <td>PIN 19</td> <td>10</td> <td>CAN 10</td> </tr> <tr> <td>PIN 20</td> <td>12</td> <td>CAN 12</td> </tr> <tr> <td>PIN 21</td> <td>14</td> <td>CAN 14</td> </tr> <tr> <td>PIN 22</td> <td>16</td> <td>CAN 16</td> </tr> </tbody> </table>	PIN	Allarme	Canale video corrispondente	PIN 15	2	CAN 2	PIN 16	4	CAN 4	PIN 17	6	CAN 6	PIN 18	8	CAN 8	PIN 19	10	CAN 10	PIN 20	12	CAN 12	PIN 21	14	CAN 14	PIN 22	16	CAN 16
PIN	Allarme	Canale video corrispondente																											
PIN 15	2	CAN 2																											
PIN 16	4	CAN 4																											
PIN 17	6	CAN 6																											
PIN 18	8	CAN 8																											
PIN 19	10	CAN 10																											
PIN 20	12	CAN 12																											
PIN 21	14	CAN 14																											
PIN 22	16	CAN 16																											
23~23	PIN SPENTO	ND																											
24	RS485-B																												
25	COM ALLARME ESTERNO	In condizioni normali, COM si disconnetta senza NO, ma quando viene fatto scattare l'allarme, COM si collega con NO. Attenzione: la tensione è limitata a meno di CC 24V 1A.																											

- Modello 4ch

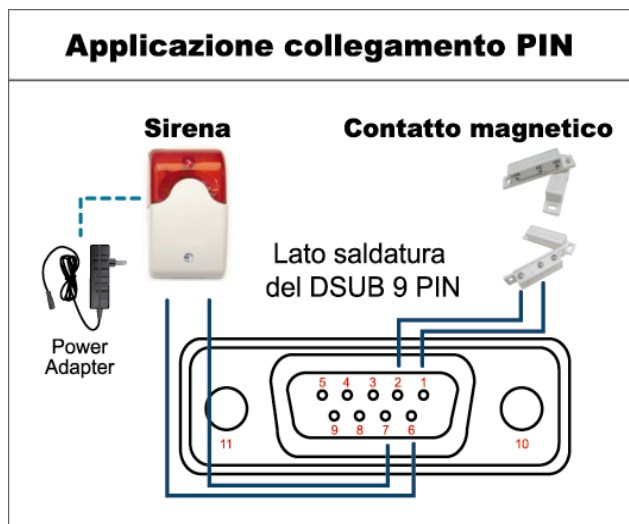
**Allarme:**

Quando il DVR è attivato dall'allarme o dal movimento, la porta COM si collega con l'NO e l'allarme viene avviato e la luce stroboscopica inizia a girare e lampeggiare.

Contatto magnetico:

Quando il contatto magnetico è aperto, si attiverà l'allarme e la registrazione si avvierà.

* Il connettore D-Sub mostrato in precedenza è optional.

PIN	FUNZIONE	DESCRIZIONE															
1~4	INGRESSO ALLARME	Collegare con i cavi il connettore ALARM INPUT (PIN1 – 4) e GND (PIN5). Una volta fatto scattare l'allarme, il DVR inizierà la registrazione e l'allarme si attiverà. <table border="1"> <thead> <tr> <th>PIN</th> <th>Allarme</th> <th>Corresponding video channel</th> </tr> </thead> <tbody> <tr> <td>PIN 1</td> <td>1</td> <td>CAN 1</td> </tr> <tr> <td>PIN 2</td> <td>2</td> <td>CAN 2</td> </tr> <tr> <td>PIN 3</td> <td>3</td> <td>CAN 3</td> </tr> <tr> <td>PIN 4</td> <td>4</td> <td>CAN 4</td> </tr> </tbody> </table>	PIN	Allarme	Corresponding video channel	PIN 1	1	CAN 1	PIN 2	2	CAN 2	PIN 3	3	CAN 3	PIN 4	4	CAN 4
PIN	Allarme	Corresponding video channel															
PIN 1	1	CAN 1															
PIN 2	2	CAN 2															
PIN 3	3	CAN 3															
PIN 4	4	CAN 4															
5	GND	TERRA															
6	COM ALLARME ESTERNO	In condizioni normali, COM si disconnetta senza NO, ma quando viene fatto scattare l'allarme, COM si collega con NO. Attenzione: la tensione è limitata a meno di CC 24V 1A.															
7	N. ALLARME ESTERNO	In condizioni normali, COM si disconnetta senza NO, ma quando viene fatto scattare l'allarme, COM si collega con NO. Attenzione: la tensione è limitata a meno di CC 24V 1A.															
8	RS485-A	Solo modelli selezionati															
9	RS485-B	Solo modelli selezionati															
10~11	GND	TERRA															

APPENDICE 3 CONFIGURAZIONE PUSH VIDEO

A3.1 Collegamento PIN

Questo DVR supporta notifiche video di eventi (Push Video) verso il suo dispositivo mobile, iPhone, iPad e Android. Tuttavia non tutti gli allarmi sono in grado di generare un push video.

Ci sono due modi per collegare allarmi, nella porta riservata al Push Video oppure nella porta external I/O.

Porta per allarmi PUSH VIDEO

Una porta da 3 pin (per dvr 8ch) o da 2 pin (Per dvr 4ch) e' presente nel lato posteriore del DVR, ogni porta corrisponde ad un canale, mentre il pin GND e' la messa a terra.

Nota: Qui in basso prendiamo d'esempio il DVR 8CH.

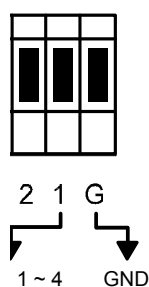

Allarme	Canale corrispondente
Allarme 1	CH1
Allarme 2	CH2

Porta External I/O

Leggere APPENDICE 2 CONFIGURAZIONE PIN

A3.2 Configurazione push video

Prima di iniziare la configurazione, controllare che:

1. Il DVR e' stato impostato come descritto in "2. COLLEGAMENTI E CONFIGURAZIONE" at page 4.
 2. The DVR e' collegato ad internet.
 3. Si ha installato correttamente il software EagleEyes.
- Per dettagli leggere l' "APPENDICE 4 SORVEGLIANZA MOBILE VIA EAGLEEYES".

Fase1:Aprire il menu del DVR

Cliccare  (CONFIG. AVANZATA) → "NOTIFICA" e selezionare "GUARD" "ON", quindi selezionare il tipo di sensore utilizzato (N.C. o N.O.).

AVANZA NELLA CONFIG.				
CAMERA RILEVAMENTO AVVISO RETE VISUALIZZA REGISTRA REMOTO NOTIFICA	PUSH VIDEO	PUSH STATUS	MESSAGE MAIL	VIDEO MAIL
	GUARDIA			ON
	CH01	ALARM OFF / INTERNAL ALARM	▼	CH1
	CH02	ALARM OFF	▼	CH2
	CH03	ALARM N.O.	▼	office
	CH04	ALARM OFF	▼	CH4
USCITA				

Fase2: Aprire EagleEyes, e aggiungere i dati del proprio DVR.

Nota: Per maggiori dettagli su EagleEyes, visitare il sito www.eagleeyesctv.com.

Fase3: Attivare il Push Video come descritto qui in basso, provare a far scattare l'allarme per assicurarsi che funzioni correttamente.

1 Enable Push Video.



2 Trigger the input alarm.

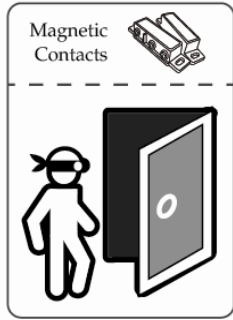

3 Receive an event notification and see video.



APPENDICE 4 SORVEGLIANZA MOBILE VIA EAGLEEYES

EagleEyes è un'applicazione per dispositivi mobili utilizzata per accedere al proprio dispositivo di sorveglianza. Questi sono i vantaggi:

- È gratuita (Eccetto le versioni *EagleEyes Plus* per iPhone, e *EagleEyesHD Plus* per iPad).
- È compatibile con le piattaforme mobili più diffuse, come iPhone, iPad e Android.

Installazione e configurazione sono molto semplici. Per maggiori dettagli, visitare il nostro sito ufficiale www.eagleeyesccctv.com.

A4.1 Prerequisiti

Prima di installare *EagleEyes* sul proprio telefono, assicurarsi di:

- ✓ Si possiede un dispositivo iPhone, iPad o Android.
- ✓ La connessione internet è attiva e funzionante sul dispositivo.

Nota: È possibile che la connessione internet via WiFi o 3G sia a pagamento. Per dettagli, rivolgersi al proprio operatore telefonico o al fornitore di servizi internet.

- ✓ Sono stati annotati indirizzo IP, numero di porta, nome utente e password per accedere al dispositivo tramite internet.

A4.2 Dove si scarica?

Entrare in www.eagleeyesccctv.com dal proprio smartphone, e registrarsi.

Nota: Si prega di **NON scaricare** *EagleEyes* dal proprio computer.

Selezionare il tipo di dispositivo mobile utilizzato per accedere alla pagina di download.

Nota: È anche possibile ricercare "*EagleEyes*" nell'"App Store" / "Play Store" direttamente dal proprio dispositivo iOS / Android.

Una volta scaricato, il programma verrà installato automaticamente e inserito insieme agli altri programmi già scaricati sul proprio dispositivo.

APPENDICE 5 ATTIVARE PUSH VIDEO

Questo DVR supporta notifiche istantanee verso dispositivi mobili iPhone / iPad / Android tramite il nostro programma, "EagleEyes". Quando un allarme scatta, il DVR invia immediatamente una notifica al proprio dispositivo mobile.

Nota: iPhone, iPad e Android sono marchi registrati di proprietà dei rispettivi proprietari.

1 Enable Push Video.



2 Trigger the input alarm.

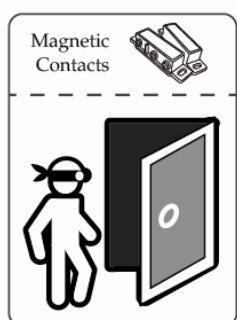

3 Receive an event notification and see video.



A5.1 Prerequisiti

Prima di usare questa funzione assicurarsi che:

- ✓ Si dispone di un dispositivo mobile iPhone, iPad, o Android
- ✓ La funzione di registrazione eventi del DVR e' attiva.
- ✓ La funzione di rilevazione movimento del DVR e' attiva.
- ✓ Il DVR e' collegato ad Internet. Per dettagli, scaricare il manuale da:

<http://www.surveillance-download.com/user/CMS.pdf>.

A5.2 Attivare il Push Video

A5.2.1 Da dispositivi mobili iOS® (iPhone® / iPad®)

Fase1: Dal menu di configurazione di iPhone® / iPad®, selezionare "Impostazioni" → "Notifiche". Selezionare "EagleEyes", e assicurarsi che sia attivo il servizio di notifica "ON".



Fase2: Aprire “EagleEyes”, e spostare il pulsante su “ON”. Si riceverà una notifica di attivazione del servizio.
 Fase3: Chiudere il programma. Ogni volta che un allarme verrà attivato si riceverà immediatamente una notifica, che una volta aperta trasmetterà un video dell'evento.

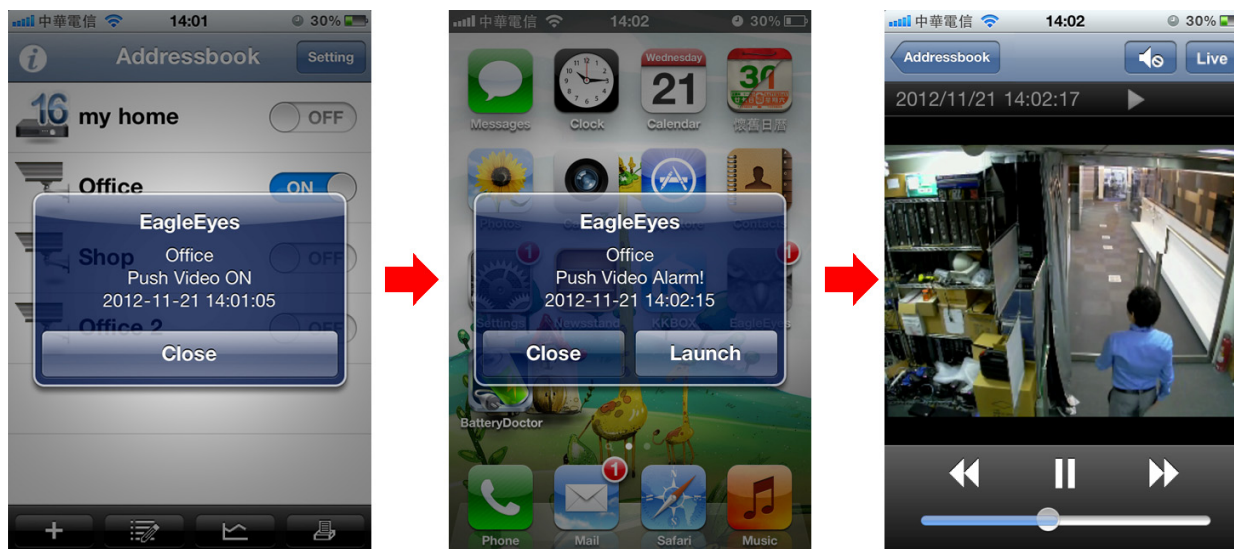

A5.2.2 Da dispositivi mobili Android™

Nella lista indirizzi spostare il bottone “Guard” da “OFF” a “ON”.

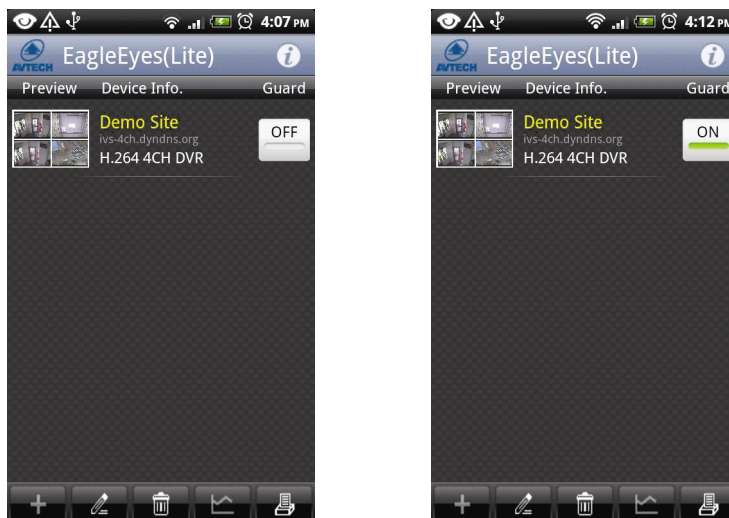

APPENDICE 6 ELENCO UNITÀ FLASH USB COMPATIBILI

Aggiornare il firmware del DVR alla versione più recente per assicurare l'accuratezza della tabella che segue. Se l'unità Flash USB non è supportata dal DVR, sullo schermo sarà visualizzato il messaggio "ERRORE USB".

Nota: Usare il PC per formattare l'unità Flash USB con il formato "FAT 32".

Nota: Si può eseguire il backup di un massimo di 2 GB di dati video in una sessione di backup USB. Per eseguire il backup di altri dati, impostare l'intervallo orario ed i canali voluti e poi avviare di nuovo il backup USB.

PRODUTTORE	MODELLO	CAPACITA'
Transcend	JFV35	4GB
	JFV30	8GB
Kingston	DataTraveler	1GB
PQI	U172P	4GB
Apacer	AH320	2GB
	AH320A	8GB
	AH220	1GB
	AH320	4GB
A-data	RB-18	1GB
Sandisk	Cruzer Micro	2GB
	Cruzer Micro	4GB
	Cruzer4-pk	2GB
Netac	U208	1GB
MSI	F200	4GB
SONY	Micro Vault Tiny 2GB	2GB
	Micro Vault Tiny 4GB	4GB
	Micro Vault Tiny	1GB





APPENDICE 7 ELENCO DISCHI RIGIDI SATA COMPATIBILI

Aggiornare il firmware del DVR all'ultima versione prima di inserire l'hard disk.

Nota: Evitare hard disk di tipo ecologico (verdi).

PRODUTTORE	MODELLO	CAPACITA'
Seagate	ST250DN000	250GB
	ST3320613AS	320GB
	ST33500320AS	500GB
	ST3500410SV	500GB
	ST3750330AS	750GB
	ST31000525SV	1TB
	ST31000340AS	1TB
	ST2000VX000	2TB
	ST2000DM001	2TB
WD	WD2500AAKX	250GB
	WD3200AAKS	320GB
	WD5000AZRX	500GB
	WD5000AACS	500GB
	WD6400AAKS	640GB
	WD7500AAKS	750GB
	WD10EADS	1TB
	WD10EALX	1TB
	WD15EADS	1.5TB
	WD20EADS	2TB
	WD20EURS	2TB
	WD2002FAEX	2TB
	WD20EARS	2TB
	WD30EZRS	3TB
Maxtor	STM3500320AS	500GB
	STM3750330AS	750GB
HITACHI	HDT725032VLA360	320GB
	HDS7211050DLE630	500GB
	HDS721010KLA330	1TB
	HDS723020BLA642	2TB
	HDS723030ALA340	3TB

APPENDICE 8 STRUTTURA MENU

	AVVIO RAPIDO	GENERALE	TITOLO CANALE
			STATO EVENTO
			VISUALIZZAZIONE STATO PLAYBACK
			VISUALIZZA DATA
			SENSIBILITA MOUSE
		CONFIG REGISTRAZIONE	
		DATA E ORA	DATA
			ORA
			SERVER NTP
			FORMATO
INTERVALLO DI SINCRONIZZAZIONE			
GMT			
ORA LEGALE			
	SISTEMA	ACCOUNT	
		STRUMENTI	LINGUA
			AGGIORNAMENTO
			AGGIORNAMENTO VIA RETE
			BACKUP CONFIG
			RIPRISTINO CONFIG
		INFO STRUMENTI	BAUD RATE
			HOST ID
			R.E.T.R.
			AUTO BLOCCO TASTIERA
FORMATTA HDD			
RIPRISTINO DEFAULT			
ID TELECOMANDO			
TIPO SERIALE			
FORMATO VIDEO			
VERSIONE			
BACKUP DATA			
BACKUP LOG			
RELAZIONE PERIODICA			
	INFO EVENTI	RICERCA RAPIDA	
		RICERCA EVENTI	
		INFO HDD	
		LISTA EVENTI	
	AVANZA NELLA CONFIG.	CAMERA	LUMINOSITA
			CONTRASTO
			SATURAZIONE
			COLORE
			MASCHERA (COV.)
			REG
			IMPRIMERE DATA E ORA
			TITOLO CANALE
			RILEVAMENTO
		SS	
		TS	
		MOVIMENTO	
		ALLARME	
		AREA	
		AVVISO	AVVISO EST.
			AVVISO INT.
			SEGNALE ACUST. TASTI
			SEGNALE ACUST. VLOSS
			SEGNALE ACUST. MOVIMENTO
			SEGNALE ACUST. ALLARME
SEGNALE ACUST. HARD DISK			
DURATA ALLARME (SEC)			
HARD DISK QUASI PIENO (GB)			
DISCO SURRISCALDATO (°C)			
RETE	WAN		
	FTP		
	E-MAIL		
	DDNS		

	VISUALIZZA	DURATA SCHERMO PIENO
		DURATA QUAD
		DURATA SEQUENZA
		MASCHERA
		VISUALIZZ. INFO HDD
		RISOLUZIONE MONITOR
		RIMOZIONE MASCHERA SUPERVISORE
	REGISTRA	REGISTRAZIONE MANUALE
		REGISTRAZIONE EVENTI
		REGISTRAZIONE TIMER
		REGISTRAZIONE PRE-ALLARME
		SOVRASCITTURA
		CONSERVA REGISTRAZIONI (GIORNI)
		CONFIG REGISTRAZIONE
	REMOTO	
	NOTIFICA	PUSH VIDEO*
		PUSH STATUS*
	MESSAGE MAIL	
	VIDEO MAIL	
 PROGRAMMAZIONE	REGISTRAZIONE	
	RILEVAMENTO	
	ALLARME	

APPENDICE 9 SOSTITUZIONE DELLA BATTERIA DEL DVR

Il ripristino dell'ora del DVR provocato da un guasto elettrico causato, ad esempio, da un ammanco di corrente, provocherà disordine tra i dati registrati e si potrebbero avere dei problemi per cercare l'evento voluto. Per impedire all'ora del DVR di ripristinarsi, è stata installata una batteria non ricaricabile al Litio, CR2032.

Tuttavia, l'ora del DVR potrebbe ancora ripristinarsi quando la batteria del DVR è scarica o esaurita. In questo caso, sostituire **immediatamente** la batteria del DVR, CR2032, come spiegato di seguito.

➤ Come si sostituisce la batteria CR2032

Nota: La batteria al Litio, CR2032, non è ricaricabile e deve essere acquistata separatamente. Eseguire la sostituzione utilizzando esclusivamente batterie uguali o di tipo equivalente per evitare pericoli.

Fase 1: Arrestare **immediatamente** tutte le registrazioni del DVR per impedire che si crei disordine tra i dati registrati. Poi, eseguire il backup dei dati registrati, se necessario.

Fase 2: Spegnerne il DVR e scollegare il cavo d'alimentazione.

Fase 3: Rimuovere la copertura del DVR e trovare la batteria sulla scheda madre.

Fase 4: Spingere i fermi, come indicato di seguito, per rimuovere la batteria.

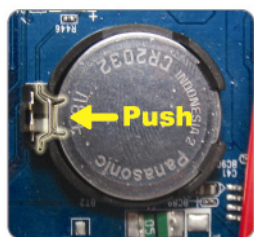

Type 1

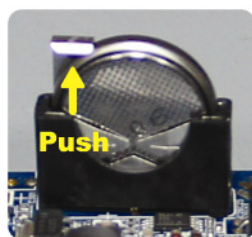

Type 2

Fase 5: Procurarsi una nuova batteria e installarla nel suo alloggiamento sulla scheda madre.

- Per Tipo 1, installarla con il lato "CR2032" rivolto verso l'alto come nella immagine.
- Per Tipo 2, installarla con il lato "CR2032" rivolto verso l'esterno come nella immagine.

Fase 6: Rimettere la copertura del DVR e collegare il cavo d'alimentazione.

Fase 7: Impostare la data e l'ora del DVR e riprendere la registrazione. Per i dettagli, fare riferimento alla sezione "2.4 Impostazione di data e ora".



FULL D1 DVR

ユーザーマニュアル

- インテリジェントビデオ監視
- USB マウス対応 GUI ディスプレイ

今後ご参考のため、この取扱説明書をよくお読みになった上、よく保管してください。
実際の表示と操作については、お手元の DVR を参照してください。

重要な安全ガード

	注意	
	感電の危険性	
注意: 感電リスクを減らすため、本装置を雨や湿気にさらさないでください。ラベル上に表示されているタイプの電源だけを使って本装置を運転してください。損害の可能性が予め知らされていた場合でも、製品の不適切な使用により発生するいかなる損害に対しても会社は賠償責任を負いません。		



二等辺三角形の中に先端が矢印になっている稲妻のあるマークは、ユーザーに製品エンクロージャー内部の絶縁されていない「危険な電圧」がかかっており、感電の恐れがあることを警告するものです。



正三角形の中にある感嘆符は、この電化製品に付属する文書で重要な操作と維持(修理)への指示があることに、ユーザの注意を喚起するのが意図されます。



会社が提供する無鉛製品はすべて、指令に基づく危険物質に対する規制(RoHS)に関する欧州法が規定する要件を満たしています。これは、我々の製造プロセスと製品は、厳格に「無鉛であり」、指令が引用している危険物質を全く含んでいないことを意味します。



バツ印の付いたゴミ箱のマークは、欧州連合の領域中で製品は、寿命が尽きたら別に収集されなければならないことを表示しています。これはあなたの製品並びにシンボルマークが付いた周辺機器にも適用されます。これらの製品を分別する必要のない都市ゴミと同じように処分しないでください。この装置をリサイクルする手順について、あなたの地元ディーラーに問い合わせてください。





この装置は電波妨害に対する要件を満たすように製造されています。

連邦通信委員会電波干渉報告書

この装置はテスト済みであり、FCC 規定の Part 15 に基づくクラス A デジタル装置の制限に準拠していることが確認済みです。この制限は、住宅に設置した場合に有害な干渉が起きないようにするためのものです。この装置は無線周波エネルギーを発生、使用、および放射するため、取り扱い説明書に従わずに設置および使用した場合は、無線通信に有害な干渉を起こすことがあります。住宅地域でのこの装置を運用すると、有害な干渉を引き起こす可能性があります。そのような場合、ユーザーは自費で干渉を是正しなければなりません。

商標に関するご注意

 および  (Eagle Eyes) 商標は米国および各国において申請中です。

iPhone® は、Apple Inc. の登録商標です。

BlackBerry® および関連した商標、名称およびロゴは Research In Motion Limited の所有で、米国および世界各国で登録ないし使用されています。Research In Motion Limited よりライセンス許可で使用。

Android™ は Google Inc. の商標です。商標の使用には Google の許可が必要です。

当文書内で言及されている Microsoft®、Windows®、Internet Explorer®、Mozilla® Firefox®、Google Chrome™、Safari®、QuickTime®、Windows® Mobile & Symbian® は各社の所有する登録商標です。

否認声明

このマニュアルの情報はリリース時点で最新のものです。我々はこのマニュアルの内容をいつでも修正もしくは除去してもよい権利を保留します。我々は本マニュアルの精度、完全性あるいは有用性に対して法的責任あるいは義務を正当化もしくは適用しません。実際の表示と操作については、お手元の DVR を参照してください。本マニュアルの内容は無断で変更する場合があります。

接地

これは Safety Class 1 Product (電源コードに組み込まれた保護接地と共に提供)です。メインプラグは保護接地付きの電源コンセントにのみ挿入する必要があります。内部または外部での保護コンダクタの不通により、機器が危険に晒されることがあります。故意の切断は禁じられています。

水&湿気

本製品を水滴や水しぶきに晒さず、花瓶など液体を入れた物を製品の上に置かないでください。

MPEG4 に対する使用免許

この製品は、MPEG-4 ビジュアル特許ポートフォリオ ライセンスに基づき、個人的使用及び非営利活動に従事している消費者に、以下を対象としてライセンスが供与されています：(i) MPEG-4 ビジュアル基準(「MPEG-4 VIDEO」)に準拠して行うビデオのエンコーディング及び/又は(ii)個人的活動および非営利活動に従事している消費者によってエンコードされたか MPEG LA によって MPEG-4 ビデオを供給してもよいライセンスが供与されているビデオプロバイダーから取得した MPEG-4 ビデオのエンコーディング。他のいかなる使用に対してもライセンスを供与もしくは暗示することは禁止されています。そして、商業の用途と認可される場合、追加情報を得ることができます。SEE [HTTP://WWW.MPEGLA.COM](http://www.mpegla.com).

GPL ライセンス



当製品には、サードパーティーによって開発されたコードが含まれており、これは GNU ジェネラルパブリックライセンス(「GPL」)または GNU レッサーパブリックライセンス(「LGPL」)に準拠しています。

当製品で使用される GPL コードは保証なしで提供され、これは発行者の著作権に準拠しています。

GPL ライセンス準拠の追加ソースコードは、要求に応じて利用可能です。

Linux カーネル用の修正、新しいコマンド数種、またコードに組み込める幾つかのツールを発表できることを喜ばしく思います。コードは FTP サイトから供給されます。下記のサイトからダウンロードされるか、代理店にお問い合わせください：

<http://download.dvrtw.com.tw/GPL/DVR/H-Series/linux.tar.gz>

目次

1. ハードウェアの概要	1
1.1 パッケージの内容	1
1.2 フロントパネル	1
1.3 リアパネル	2
2. 接続およびセットアップ	4
2.1 ハードディスクの取り付け	4
2.2 カメラの接続	5
2.2.1 ノーマル/DCCS カメラ	5
2.2.2 PTZ カメラ	5
2.3 外部装置の接続	6
2.4 DVR 電源オン	6
2.5 日付と時間の設定	7
2.6 ハードディスクのクリア	7
2.7 パスワードの設定	8
2.8 DCCS 信号伝送の検査	8
3. ユーザーインターフェース	9
3.1 DVR アクセス	9
3.2 ライブページ	9
3.1.1 DVR ステータス	9
3.1.2 チャンネルステータス	10
3.1.3 録画関連アイコン	10
3.3 クイックメニューバー	10
3.4 メインメニュー	11
4. よく使う機能	12
4.1 キーロックおよび解除	12
4.2 ユーザーレベルの作成	12
4.3 PTZ コントロール	13
4.4 再生	14
4.4.1 再生コントロール	14
4.4.2 イベントサーチ	15
4.4.3 自動再生	15
4.5 ビデオのバックアップ	15
4.6 コンピュータでのビデオ再生	16
4.6.1 ファイルフォーマットの AVI への転換	16
4.7 デジタルズーム	16
5. メインメニュー	17
5.1 クイック設定	17
5.1.1 全般	17
5.1.2 時刻設定	18
5.2 システム	19
5.2.1 ACCOUNT	19
5.2.2 ツール	19
5.2.3 システム情報	20
5.2.4 BACKUP DATA (USB)	21
5.2.5 BACKUP LOG (USB)	22
5.3 イベント情報	23

5.3.1	時間検索	23
5.3.2	イベントサーチ	23
5.3.3	HDD 情報	24
5.3.4	イベントログ	24
5.4	詳細設定	24
5.4.1	カメラ	24
5.4.2	検知	25
5.4.3	警報音設定	26
5.4.4	ネットワーク	27
5.4.5	表示設定	30
5.4.6	録画	31
5.4.7	デバイス	32
5.4.8	DCCS	32
5.4.9	IVS	33
5.4.10	通報	38
5.5	予約設定	41
5.5.1	録画	41
5.5.2	検知	41
5.5.3	アラーム	41
6.	リモート操作	42
6.1	付属のライセンスソフトウェア	42
6.1.1	取り付けおよびネットワークとの接続	42
6.1.2	コントロールパネルの概要	43
6.1.3	一般操作	45
6.1.4	E-Map	48
6.2	ウェブブラウザ	53
6.2.1	イベントの再生&ダウンロード	55
6.2.2	IVS 統計データ	56
付録 1	仕様	57
付録 2	PIN 構造	59
付録 3	プッシュビデオのコンフィギュレーション	60
A3.1	ピン接続	60
A3.2	設定	61
付録 4	EAGLEEYES 経由のモバイル監視	62
A4.1	必須条件	62
A4.2	ダウンロード位置	62
付録 5	プッシュビデオの設定	64
A5.1	必須条件	64
A5.2	ビデオプッシュの有効化	64
A5.2.1	iPhone/iPad から	64
A5.2.2	Android スマートフォンから	65
付録 6	互換性のある USB フラッシュドライブの一覧	66
付録 7	互換性のある SATA HDD の一覧	67
付録 8	メインメニュー構造	68
付録 9	DVR バッテリーの交換	70

1. ハードウェアの概要

注意: フロントパネルとリアパネルの機能は、ご使用のモデルによって異なります。

1.1 パッケージの内容

➤ 標準パッケージ





- | | |
|---|---|
| <input type="checkbox"/> DVR | <input type="checkbox"/> HDD ねじ |
| <input type="checkbox"/> アダプター&電源コード | <input type="checkbox"/> USB マウス |
| <input type="checkbox"/> IR リモートコントローラー | <input type="checkbox"/> IR リモートコントローラー用マニュアル |

➤ オプション装備

- | | |
|---|-----------------------------------|
| <input type="checkbox"/> IR レシーバー延長ケーブル | <input type="checkbox"/> CD マニュアル |
|---|-----------------------------------|

1.2 フロントパネル

1) LED Indicators

-  DVR の電源がオンである場合。
-  ハードディスクが読み取り中か書き込み中である場合。
-  アラームが起動しています。
-  タイマー録画中です。
-  再生中です。

2) CH1 ~ 16

チャンネル番号ボタンを押して、表示するチャンネルを選択します。

3)

押すと、4 チャンネル表示モードを表示します。

4) SEQ

押すと CH 1 から各チャンネルをフルスクリーンで順に再生します。最後のチャンネルが表示された後、再度 CH 1 から繰り返します。「SEQ」を再度押すと、このモードを終了します。

5) SLOW

再生モードで押すと、スロー再生で表示されます。

6) ZOOM

FRAME または FIELD モードにて「ZOOM」を押すと、選択したチャンネルの画面をズームします。

7) PLAY

押すと、最後に録画されたデータが再生されます。

8) LIST (Event List Search)

押すとイベントリストからすばやく録画ファイルを検索します: 録画/動体検知/アラーム/時間/人体検知/IVS/統計、または全部をクリックすると全てのイベントログが表示されます。

素早く時間を検索する場合は「時間検索」を使用できます。詳細はユーザマニュアルの「5.4.1 時間検索」を参照してください。

9) MENU

「MENU」を押すと、メインメニューが表示されます。

10) ENTER

「ENTER」を押すと、設定が確定されます。

11) II (▲) / ■ (▼) / ◀ (◀) / ▶ (▶)

▲ / ▼ / ◀ / ▶ を押すと上/下/左/右に移動されます。

再生モードで:

「II」を押すと再生が一時停止します。

「■」ボタンを押すと再生が中断されます。

「▶」ボタンを押すと早送りされます。

「◀」ボタンを押すと巻戻されます。

12) AUDIO (SLOW + ZOOM)

「SLOW」と「ZOOM」を押すと音声チャンネル 1 ~ 4 からライブ音声または再生音声を選択できます。

 1 ~ 4 音声チャンネルからのライブ音声
(白色で表示されます)。

 音声チャンネル 1 ~ 4 から音声を再生します(黄色で表示されます)。

 選択されていないオーディオチャンネル

13) P.T.Z. (田 + SEQ)

「田」+「SEQ」を同時に押して、PTZ 制御モードを開始・終了します。

14) USB port

フロントパネルには 2 種類の USB ポートがあります。一方には操作用のマウスを接続します。もう一方には録画内容のバックアップ用 USB メモリを接続します。

注意: USB マウスを 2 つ同時に、または USB メモリを 2 つ同時に接続することはできません。

注意: 互換性のある USB フラッシュドライブ一覧は、66 ページの「付録 6 互換性のある USB フラッシュドライブの一覧」をご覧ください。

1.3 リアパネル

1) 75Ω / HI-IMPEDANCE

Loop 機能を使用する際は、HI-IMPEDANCE に切り換えてください。ループ機能を使用しない時は、75 Ω に切り換えてください。

2) VIDEO IN: カメラのビデオコネクタに接続してください。

VIDEO LOOP: ビデオ出力コネクタ。

注意: DVR は自動的にカメラのビデオシステムを検出します。カメラが適切に DVR に接続され、給電されていることを確認してください。

3) AUDIO IN (1~4)

カメラが録音に対応している場合は、カメラのオーディオコネクタに接続してください。

注意: 音声付きの録画を行う場合は、録音機能付きのカメラを使用し、ビデオ入力及びオーディオ入力チャンネルに接続してください。例えば、オーディオ CH 1 の音声データはビデオ CH 1 のビデオデータと共に録音されます。16 CH のモデルの場合、オーディオ CH 1 ~ CH 4 はビデオ CH 1 ~ CH 4 にそれぞれ対応します。

4) AUDIO OUT (1~2)

モノラルオーディオ出力ケーブルでスピーカーに接続します。

5) CALL

シーケンス表示用のモニターに接続します。

6) HDMI

HDMI ビデオ出力をサポートするモニタの HDMI ポートに接続します。

注意: VGA と HDMI ポート双方経由のデュアルビデオ出力がサポートされます。

7) VGA

HDMI ビデオ出力をサポートするモニタの VGA ポートに接続します。

注意: VGA と HDMI ポート双方経由のデュアルビデオ出力がサポートされます。

注意: HDMI ビデオ出力をサポートしないモニタの VGA ポートへの接続はサポートしません。

8) IR

遠隔コントロール用に IR 受信機延長ラインを接続します。

9) eSATA

このポートは外付けハードディスクやディスクアレイといった eSATA インタフェース対応のストレージ装置を接続するのに使用します。

注意: 持ちの DVR が確実に正常動作するよう、Linux システム対応のディスクアレイをご購入ください。

10) Push Video Alarm In

スマートフォンへのアクティブなイベント通知(プッシュビデオ)は、最大 4 つ台の外部アラーム装置を接続します。1 ~ 4 の 4 つのアラーム入力は CH 1 ~ 4 の 4 つのビデオ入力にそれぞれ対応します。

11) EXTERNAL I/O

高速ドームカメラや外部アラームなど、外部機器を接続する際はこのポートを使用してください。

12) LAN

LAN (ローカルエリアネットワーク)ケーブルでインターネットに接続します。

13) DC 19V

納入されたアダプターに接続します。

14) Power Switch

「」で電源が入り、「」で電源が切れます。

2. 接続およびセットアップ

DVR の電源をオンにする前に、ハードディスクが装着され、少なくとも 1 台のカメラおよび HDMI モニターを接続したことを確かめます。詳細は次のセクションを参照してください。

注意: DVR は接続したカメラのビデオシステムを自動的に検出するようにデザインされています(NTSC または PAL)。システム検出が間違いないように、DVR の電源をオンにする前に、カメラを DVR に接続し、電源が供給されているか確認してください。

2.1 ハードディスクの取り付け

DVR の電源をオンにする前に、SATA ハードディスクを取り付けなければなりません。

注意: グリーンハードディスクは使用しないようお勧めします。67 ページのハードディスク互換表を確認してください。

注意: レコーディングデータが、同じハードディスクに以前保存されていた他のデータと混在しないように、DVR の電源をオンにする際は、ハードディスクのすべてのデータをクリアし、日付&時刻を正しく設定することをお勧めします。詳細については 7 ページの「2.6 ハードディスクのクリア」をご参照ください。

ステップ 1: DVR の上部カバーのネジを緩めて、カバーを開きます。

注意: DVR カバーは金属製です。カバーを取り外す際は、エッジ部に気をつけてください。

ステップ 2: 右図に示すように、この DVR には 2 つのハードディスクブラケットがあります。

2-1 最初のブラケットをインストールする

ブラケットを取り外し、ブラケットのねじ穴をハードディスクのねじ穴に揃えます。ハードディスクの PCB 側が上に向いていることを確認します。

ハードディスクをブラケットに固定し、電源コネクタとデータバスコネクタをハードディスクに接続します。次にブラケットを DVR の元の位置に戻します。

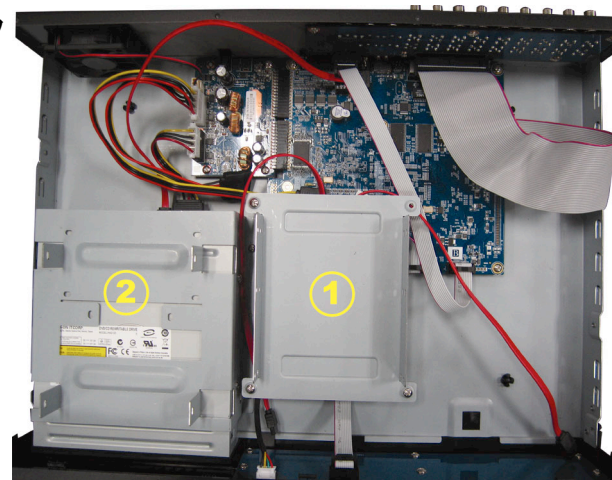

2-2 2 番目のブラケットをインストールする

電源コネクタおよびデータバスコネクタをハードディスクに接続します。

ブラケットのねじ穴をハードディスクのねじ穴に揃えます。ハードディスクの PCB 側が上に向いていることを確認します。次に、ハードディスクをブラケットに固定します。

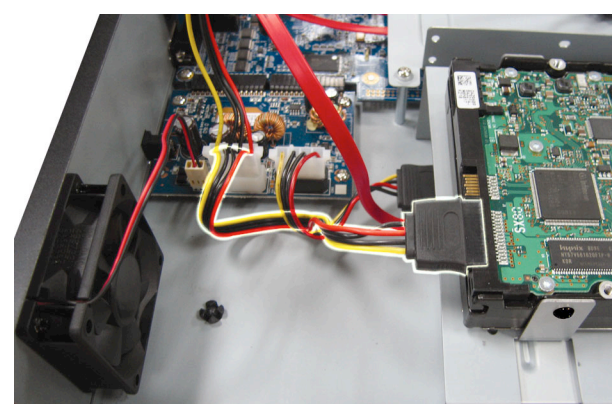

ステップ 3: DVR の上カバーを閉じて、ステップ 1 に緩められたネジを全部締めてください。

2.2 カメラの接続

設置環境やカメラのタイプに応じて、カメラを壁または天井に設置します。設置の詳細は、お使いのカメラのユーザーマニュアルを参照してください。

2.2.1 ノーマル/DCCS カメラ

1) DVR ビデオ入力に接続する

カメラビデオの出力を DVR ビデオの入力ポートに接続するには、同軸ケーブルまたは BNC コネクタ付きの RCA コードを使います。

注意: DCCS 型カメラの接続については、カメラが 1st のビデオチャンネル(CH 1)に接続されたことを確認し、DCCS 制御が確実になるよう、カメラと DVR の距離は 200 メートルを超えないように 3C2V の同軸ケーブル(112 ブレード)を使用してください。詳しい情報は 8 ページの「2.8 DCCS 信号転送の検査」をご参照ください。

2) DVR オーディオ入力に接続する(オプション)

カメラのビデオ出力を、同軸ケーブルまたは BNC コネクタ付き RCA ケーブルを使って DVR ビデオ入力ポートに接続します。

3) 電源に接続する

カメラを指定の電源に接続し、電源が供給されていることを確認します。

2.2.2 PTZ カメラ

以下の説明は、当社ブランドの PTZ カメラを例としています。

PIN/ポート接続の詳細については、59 ページの「付録 2 ピン構成」を参照してください。PTZ カメラの制御と操作の詳細は、それぞれのユーザーマニュアルを参照してください。

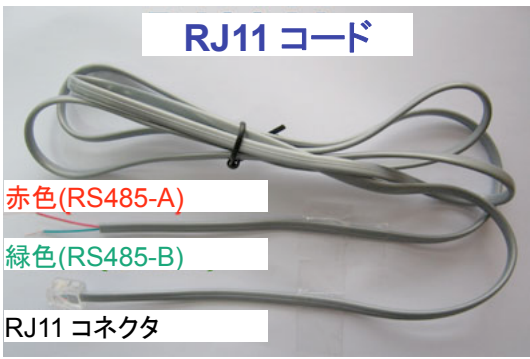
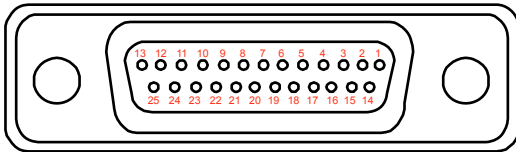
RJ11 ケーブル	25 ピン D-Sub コネクタ
RS485-A: レッドワイヤ	RS485-A: PIN 12
RS485-B: グリーンワイヤ	RS485-B: PIN 24
 <p>RJ11 コード</p> <p>赤色(RS485-A)</p> <p>緑色(RS485-B)</p> <p>RJ11 コネクタ</p>	<p>25 ピン D-Sub コネクタのハンダ付け面</p> <p>RS485-A: PIN12 / RS485-B: PIN2 4</p> 
販売パッケージの中にRJ11 ケーブルが含まれていません。	D-サブコネクタがDVR パッケージの中に付属されていません。

ステップ 1: 接続するには適切な長さの RJ11 コードを用意してください。

品種違った RJ11 コネクタが違うコードレイアウトを持つため、接続も違う方法ですべきです。接続したあとに DVR コントロールできないとき、DVR で RJ11 コードの接続を逆にしてください。

ステップ 2: RJ11 コードの一端の被覆を剥がします。

RJ11 コードの絶縁被覆エンドを取り除いて、RS485-A と RS485-B ワイヤを見つけ、絶縁被覆を取り除き、ワイヤ本体を露呈させ、これからの作業準備にしておきます。

ステップ 3: RJ11 コードの RS485-A および RS485-B のリード線を擦って、スピードドームカメラと接続します。

RJ11 コードの RS485-A (レッド)と RS485-B (グリーン)ワイヤを、スピードドームカメラの RS485-A (ブラウン)と RS485-B (オレンジ)ワイヤとひねって接続させます。裸電線を保護するため、絶縁テープでひねられたワイヤを覆いつけます。

ステップ 4:RJ11 コードの他端を DVR に接続します。

RJ11 ケーブルの RS485-A (レッド)と RS485-B (グリーン)ワイヤを、9 または 25 ピン D-Sub コネクタのはんだ面上の対応 PIN にはんだづけします(上の絵をご覧ください)。

ステップ 5:DVR 側のカメラを設定します。

ライブビュー画面で右クリックしてメインメニューを表示し、「」(詳細設定) →「リモート」を選択してカメラを設定します。

- デバイスを「PTZ」に設定します。
- ID をカメラに割り当てたのと同じ値に設定します。カメラのデフォルト ID は 000 です。
- プロトコルを「NORMAL (基本)」に設定します。
- ボーレートをカメラと同じに設定します。デフォルトのカメラのボーレートは 2400 です。

詳細設定												
カメラ	CH1	CH2	CH3	CH4	CH5	CH6	CH7	CH8	CH9	CH10	CH11	
検知												
警報音設定												
ネットワーク												
表示設定												
録画												
リモート												
DCCS												
IVS												
通報												
戻る												

2.3 外部装置の接続

この装置は RS485 およびアラーム I/O ポート経由の外部装置の接続をサポートし、ユーザーは PTZ カメラまたはキーボードコントローラを接続でき、または磁気接触器またはブザーアラーム装置の接続が可能になります。

外部装置のユーザーマニュアルを確認して使用可能なピン数を確認した後、DVR リアパネル上の対応ピンに接続します。

注意: アラーム I/O ピンの設定の詳細情報については、59 ページの「付録 2 PIN 構造」を参照してください。

幾つかのアラームインピン(alarm-in pin)は、アラームイベントが発生した場合の iPhone、iPad と Android などのモバイル機器への即時イベント通知(プッシュビデオ)の伝送もサポートします。詳細の内容は、60 ページの「付録 3 プッシュビデオのコンフィギュレーション」を参照してください。

2.4 DVR 電源オン

製造業者がラベル上に示したタイプの電源だけを使ってこの装置を操作すべきです。示された AC 電源コードを電源アダプタとプラグに接続して、電源コンセントに差し込みます。そしてリアパネル上の電源スイッチを「」に切り替えます。電源 LED がオンになります。

注意: DVR の電源をオンにする前に以下の点を確認します。(1)カメラが正しく接続され、電源が供給されて正しくカメラビデオシステムに検出されていること、(2) HDMI モニタが DVR に接続されて正しくビデオ出力が検出されること。



注意: DVR を常時正しく稼働させるため、連続運転用に UPS (無停電電源装置、オプション)を使用することをお勧めします。

2.5 日付と時間の設定

DVR を操作する前、まず DVR の日付と時刻をセットしてください。

注意: 録画機能を起動した後で、DVR の日付や時刻を変更しないでください。さもないと録画データが混乱し、バックアップする録画ファイルを時刻検索で見つけることができなくなります。録画機能を有効にした状態で、ユーザーが日付または時刻を誤って変更した場合、すべての HDD データをクリアし、再度レコーディングを開始することをお勧めします。

注意: DVR を始めて使用する際は、日付&時刻を正しく設定した後に、少なくとも 48 時間連続して DVR をオンにしてください。これは DVR 電源の切断後、DVR タイムのリセットを防ぐために役立ちます。例えば、停電やバッテリー切れなど、DVR 電源が切れた際に、DVR タイムがリセットされた場合は、70 ページの「付録 9 DVR バッテリーの交換」の説明に従ってバッテリーを交換してください。

右クリックしてパスワードキーパッドで DVR パスワードを入力します。管理者用パスワードの初期値は 0000 です。ステータスは  (キーロック) から  (ロック解除) に変わります。次に右クリックによりメインメニューを表示し、 (クイック設定) →「時刻設定」を選択して、日付&時刻を設定します。

クイック設定	
全般	日付 2009 / 11 / 17
時刻設定	時刻 15 : 35 : 53
戻る	

2.6 ハードディスクのクリア

レコーディングデータが、同じハードディスクに以前保存されていた他のデータと混在しないように、DVR を始めて使用する際は、ハードディスクのすべてのデータをクリアすることをお勧めします。

右クリックでメインメニューを表示し、 (システム) →「システム情報」→「HDD クリア」を選択します。ハードディスクがクリアされると、DVR は再起動します。

システム	
ACCOUNT	ボーレート 2400 ▼
ツール	本体 ID 000
システム情報	R.E.T.R 5 ▼
BACKUP DATA (USB)	キーロック(秒) 使用しません ▼
BACKUP LOG (USB)	HDD クリア HDD-0 ▼
	初期値に戻す 確認
	リモコン識別用 ID 000
	シリアル タイプ RS485
	テレビジョン方式 NTSC
	バージョン 1019-1008-1010-1010
戻る	

2.7 パスワードの設定

右クリックでメインメニューを表示し、 (システム) →「ACCOUNT」を選択して、デフォルトの SUPERVISOR パスワードを変更します。

アクセス権には 4 つの異なるユーザーレベルがあります : SUPERVISOR、POWER USER、基本と GUEST。詳細の内容は 12 ページの「4.2 ユーザーレベルの作成」を参照してください。

システム			
ACCOUNT ツール システム情報 BACKUP DATA (USB) BACKUP LOG (USB)	USER LIST		
	ユーザーネーム	LEVEL	
	管理者	SUPERVISOR	
	power	POWER USER	
	基本	基本	
	guest	GUEST	
戻る	追加	編集	削除

2.8 DCCS 信号伝送の検査

CH 1 のチャンネル状態バーを確認し、DCCS 接続の状態アイコンが「」かどうかを確認します。

■ そうである場合、接続が正常です。

■ 「」の場合、以下のことを確認してください：

- 3C2V の同軸ケーブル(112 ブレード)を使用して、DVR と DCCS カメラの距離は 200 メートルを超えないようにしてください。

注意： しかし、異なる材質を使用した 3C2V 同軸ケーブルで設置距離も異なると、信号の伝送の可用性や円滑度に影響が出る場合があります。

- シグナルブースターやモデムを使用して信号を増幅し接続距離を延長することはできません。

3. ユーザーインターフェース

3.1 DVR アクセス

DVR のフロントパネル上の USB ポートにお手持ちの USB マウスを接続してください。マウスが正しく認識されると、画面にマウスアイコン(🖱️)が表示されます。

マウスを利用して、キーパッドから DVR のパスワードを入力します。デフォルトのユーザー名とパスワードは共に「admin」です。ステータスは🔒 (キーロック)から🔓 (ロック解除)に変わります。

注意: 「システム」->「ACCOUNT」で異なるアクセス権を持つ 4 つのユーザーレベルを設定できます。詳細の内容は 12 ページの「4.2 ユーザーレベルの作成」を参照してください。

パスワード入力

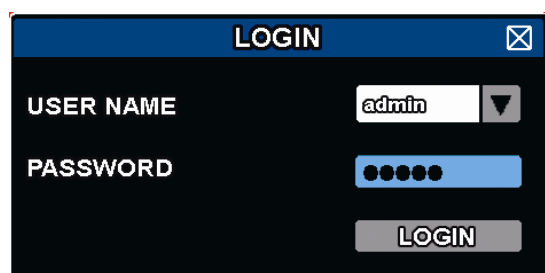















3.2 ライブページ



3.1.1 DVR ステータス

	キーロック		キーアンロック
	上書きオン		上書きオフ
	インターネット未接続		インターネット接続中
	ローカル接続		USB マウス接続中
	USB メモリ接続中		USB デバイス未接続
	IVS オン		
	タイマー録画オン		タイマー録画オフ
	PTZ モードオン		PTZ モードオフ
	シーケンスモードオン		シーケンスモードオフ

3.1.2 チャンネルステータス





	オリジナルのサイズ		画面に合わせて表示		DCCS 接続 OK		DCCS 接続に失敗
	ライブ音声オン		音声オフ		音声プレイバック(再生) オン		オーディオオフ
	録画		人体検知イベント		動体検知イベント		アラームイベント
	録画モード: フレーム		録画モード: フィールド		録画モード: CIF		
	バーチャルフェンスイベ ント		ワンウェイパスイベ ント		シーン変化イベント		

3.1.3 録画関連アイコン

1) 手動録画

DVR にハードディスクが搭載され、電源がオンになっている状態ではデフォルトで手動録画(●)がオンになります。

2) イベント録画

各イベントが発生し関連した録画機能がオンになっている場合、対応するイベントアイコン、 /  /  /  /

 /  がチャンネルバー上に表示されます。

3) タイマー録画

タイマー録画がオンの場合、画面に「」が出現します。

4) HDD 上書き

HDD 上書きはデフォルトでオンになっており、「」が画面上に出現します。

注意: この機能を無効にするには、右クリックでライブビューでメインメニューを表示し、「」(詳細設定) → 「録画」 → 「上書き」を選択します。

3.3 クイックメニューバー



矢印を操作してクイックメニューバーを開くと、以下の 5 つの機能が表示されます:

クイックメニュー: 開く





クリックするとチャンネル選択パネルが出現します。お好みのチャンネルを選択します。詳細については以下の「3.2.1 チャンネルの切り替え」をご参照ください。



クリックすると再生コントロールパネルが表示されます。 をクリックして最新の録画内容を再生できます。 をクリックすれば検索リストが表示されます。



お好みのチャンネルに移動した後、 をクリックすればズームインモードに入ります。ズームインモードでは、画面左下の赤いフレームをクリックしてお好みの場所へ移動できます。このモードを終了するには、 をクリックします。







クリックすると、電源オフパネルが表示され、システムの停止または再起動が選べます。

3.4 メインメニュー

画面を右クリックすると以下のようにメインメニューが表示されます。再び右クリックするとメニューが消えます。





メインメニュー



	クイック設定	クリックするとステータス表示、画像設定、日付設定を変更できます。
	システム	クリックするとシステム設定を変更できます。
	イベント情報	クリックするとイベントを検索できます。
	詳細設定	クリックしてカメラ、検知、警報音設定、ネットワーク、表示設定、録画、装置、DCCS、IVS および通知を設定します。
	予約設定	クリックして、録画タイマー、検知タイマーおよびアラームタイマーを設定します。

4. よく使う機能

4.1 キーロックおよび解除

NVR のローカル操作をロックまたはロック解除するには、 (ロック)または  (ロック解除)のための DVR のステータスバー上で  (ロック解除)または  (ロック)をクリックします。

NVR のローカル操作をロック解除するためには、ユーザー名とパスワードを入力してアクセスするように促されます。

注意: デフォルトのユーザー名とパスワードは両者とも最高のユーザーレベルである「admin」です。

注意: 特定の DVR 機能ではユーザーレベルが異なるとアクセス権限が異なります。12 ページの「4.2 ユーザーレベルの作成」を参照してください。

4.2 ユーザーレベルの作成

注意: この機能は「SUPERVISOR」でのみ使用可能です。

異なるアクセス権限に対して異なるユーザーアカウントを作成するには、 (システム)をクリックして、「ACCOUNT」を選択し、「USER LIST」に入ります。

システム	
ACCOUNT	USER LIST
ツール	ユーザー名前 LEVEL
システム情報	管理者 SUPERVISOR
BACKUP DATA (USB)	power POWER USER
BACKUP LOG (USB)	基本 基本
	guest GUEST
戻る	追加 編集 削除

以下に記載するとおり、特定の機能ではユーザーレベルが異なるとアクセス権限が異なります。





機能	ユーザーレベ			
	SUPERVISOR	POWER	基本	GUEST
■ DVR ステータス				
 キーロックおよび解除	✓	✓	✓	✓
■ チャンネルステータス				
 ライブ音声オン/オフ	✓	✓	✓	✓
 再生音声オン/オフ	✓	✓	✓	✓
 元のサイズ/画面への適合	✓			
 PTZ コントロール	✓	✓		
■ クイックメニューバー				
 チャンネルの選択	✓	✓	✓	✓
 再生	✓	✓	✓	
 デジタルズーム	✓	✓	✓	✓

	機能	ユーザーレベル			
		SUPERVISOR	POWER	基本	GUEST
	電源	✓			
■ メインメニュー					
	クイック設定	✓			
	システム	✓			
	イベント情報	✓			
	詳細設定	✓			
	予約設定	✓			
■ 再生コントロール					
	ディスプレイライン	✓	✓	✓	
	巻き戻し	✓	✓	✓	
	再生/一時停止	✓	✓	✓	
	停止	✓	✓	✓	
	スロー再生	✓	✓	✓	
	前の時間(1 H)/次の時間(1 H)	✓	✓	✓	
	時間検索	✓	✓	✓	

4.3 PTZ コントロール

注意: この機能は「SUPERVISOR」および「パワーユーザー」でのみ使用可能です。詳しくは、12 ページの「4.2 ユーザーレベルの作成」を参照してください。



チャンネルステータスバーの  をクリックすると、次のパネルが表示されます：

		上/下/左/右	クリックして選択を上/下/左/右に移動、または設定を変更します。
		デジタルズームイン/アウト	クリックして画像をデジタルズームイン/アウトします。
		フォーカス遠/近	クリックして画像のフォーカスを調節します。
		プリセットポイント	クリックしてプリセットポイントの表示や設定用のプリセットポイントパネルを表示させます。詳細は次のセクションを参照してください。

プリセットポイントの設定方法：

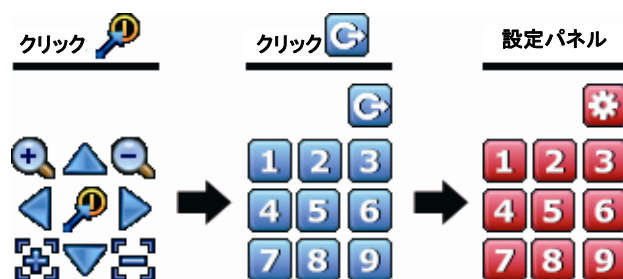
ステップ 1:



ステップ 2:  または  をクリックして必要な倍率を指定し、 をクリックしてプリセットポイントとして設定したいポイントに移動します。

ステップ 3: このポイントに割り当てる数字を選択し、DVR ステータスバーに  (コマンド送信)が表示・非表示になるのを待ちます。

ステップ 4: 必要に応じてステップ 1 からを繰り返して他のポイントを設定するか、 をクリックしてプリセットポイント設定パネルに戻ります。

プリセットポイントを選択する方法:



ステップ 1:



ステップ 2: 表示したいカメラの番号を指定し、DVR ステータスバーに  (コマンド送信)が表示・非表示になるのを待ちます。

4.4 再生

注意: この機能は「GUEST」では使用 **不能**です。12 ページの「4.2 ユーザーレベルの作成」を参照してください。











クイックメニューバーで「」をクリックすると再生コントロールパネルが出現します。をクリックして最新の録画内容を再生したり、をクリックして検索リストを表示できます。



注意: 再生可能な画像が、少なくとも 8192 件が記録されています。含まれていないと、再生は停止します。例えば、IPS を 30 にセットするとすれば、正常に再生できるため、録画時間が少なくとも 273 秒となります。(8192 画像/30 IPS)。

注意: 再生中に、録画の映像サイズ(FRAME , FIELD あるいは CIF )がスクリーン上に開示されます。

4.4.1 再生コントロール



	ディスプレイイン	早送りのスピードを速めます。一回クリックすると 4X、二回クリックすると 8X に早送りスピードが変わります。最大は 32X です。
	巻き戻し	巻き戻しのスピードを速めます。一回クリックすると 4X、二回クリックすると 8X に巻き戻しスピードが変わります。最大は 32X です。
	再生/一時停止	クリックすると最新の録画内容を再生します。再度クリックすると一時停止します。一時停止の最中、  をクリックすると 1 フレーム早送りし、  をクリックすると 1 フレーム巻き戻します。
	停止	クリックすると録画再生を停止します。
	スロー再生	一回クリックすると 1/4X、二回クリックすると 1/8X に再生スピードが変わります。
	前の時間(1 H)/ 次の時間(1 H)	クリックすると時間単位で再生タイミングを移動して、指定時間の頭から録画を再生します(例: 11:00 ~ 12:00、14:00 ~ 15:00)。
	繰り返し	クリックしてビデオクリップでポイント A とポイント B を設定すると、システムはそのクリップで指定された範囲のみを再生します。
	バックアップ	クリックしてビデオバックアップ用のバックアップメニューを開きます。

4.4.2 イベントサーチ

 下記イベントリストによって、録画されたファイルをクイック検索します。録画/動体検知/アラーム/時間/人体検知/IVS/統計、または全部をクリックすると全てのイベントログが表示されます。

素早く時間を検索する場合は「時間検索」を使用できます。詳細はユーザマニュアルの「5.4.1 時間検索」を参照してください。

4.4.3 自動再生

オーディオを再生またはミュートするには、再生モードでチャンネル状態バー上の  または  をクリックします。

注意: 音声付きの録画を行うまたは再生する場合、録音機能付きのカメラを使用し、ビデオ入力及びオーディオ入力チャンネルに接続してください。例えば、オーディオ CH 1 の音声データはビデオ CH 1 のビデオデータと共に録音されます。16 CH のモデルの場合、オーディオ CH 1 ~ CH 4 はビデオ CH 1 ~ CH 4 にそれぞれ対応します。

4.5 ビデオのバックアップ

注意: この機能は「SUPERVISOR」でのみ使用可能です。詳細の内容は 12 ページの「4.2 ユーザーレベルの作成」を参照してください。

注意: USB フラッシュドライブを使う前にまず、PC を使ってこれを FAT32 にフォーマットしてください。互換性のある USB フラッシュドライブのリストについて、66 ページの「付録 6 互換性のある USB フラッシュドライブの一覧」をご覧ください。

注意: ビデオのバックアップには、USB フラッシュドライブを利用するか、インターネット経由でのバックアップを行ってください。HDD を PC に直接接続することはできません。

ビデオのバックアップ用に記録されたデータをコピーするには、 (システム) をクリックして「BACKUP DATA (USB)」を選択します。

システム		
ACCOUNT	開始日付	2009/11/19
ツール	開始時刻	08:30:21
システム情報	終了日付	2009/11/19
BACKUP DATA (USB)	終了時刻	17:59:29
BACKUP LOG (USB)	チャンネル	<input type="checkbox"/> 3 SELECTED <input type="checkbox"/> 全部 <input checked="" type="checkbox"/> CH1 <input checked="" type="checkbox"/> CH2 <input checked="" type="checkbox"/> CH3 <input type="checkbox"/> CH4 <input type="checkbox"/> CH5
	ハードディスク	<input type="checkbox"/> 全ての HDD
	バックアップ	確認
	必要なサイズ: 554MB	確認
戻る	残り容量: 3788.0MB	

ステップ 1: バックアップしたいビデオデータを含む時間を選択します。

ステップ 2: バックアップしたいビデオデータを含むチャンネルを選択します。

ステップ 3: 「必要なサイズ」において、「確認」を選択すると、選択されたデータのファイルサイズが分かります。

ステップ 4: 「バックアップ」で、「確認」を選択して USB フラッシュドライブへのバックアップを開始し、バックアップ正常終了メッセージが表示されるまで待ちます。

4.6 コンピュータでのビデオ再生

バックアップファイルはセキュリティ上の原因で独自のビデオフォーマットとなっており、当社製プレーヤーを使用しなければ再生できません。

コンピュータでビデオのバックアップを再生するには以下の操作を行います：

ステップ 1: 記録されたデータの入った USB フラッシュドライブをコンピュータに挿入します。

注意: サポートされている PC オペレーションシステムは Windows Vista、XP & 7 です。

ステップ 2: USB フラッシュドライブ中にあるプログラム「PLAYER.EXE」を見つけ、ダブルクリックしてインストールします。

注意: 「PLAYER.EXE」は www.surveillance-download.com/user/c700.swf からダウンロードすることもできます。

ステップ 3: プログラム *VideoPlayer* を実行して、記録されたデータを保存する場所を閲覧します。

ステップ 4: ビデオ再生を開始したいファイルを選択します

4.6.1 ファイルフォーマットの AVI への転換

ビデオフォーマットを AVI に転換するには、再生パネルから「AVI」をクリックして、ファイル転換を開始します。

注意: ファイルフォーマットが AVI に転換された後、記録された音声(存在する場合)は削除されます。

注意: バックアップビデオに複数チャンネルのデータが含まれる場合、動作が適切に行なわれるように、この機能のための特定チャンネルに対してクリックします。



4.7 デジタルズーム

ズームインしたいチャンネルに切り替え、画面の左側に移動してクイックスタートバーを表示させます。をクリックすると、PTZ モードになります。ズームインモードでは、画面左下の赤いフレームをクリックして好みの場所へ移動できます。

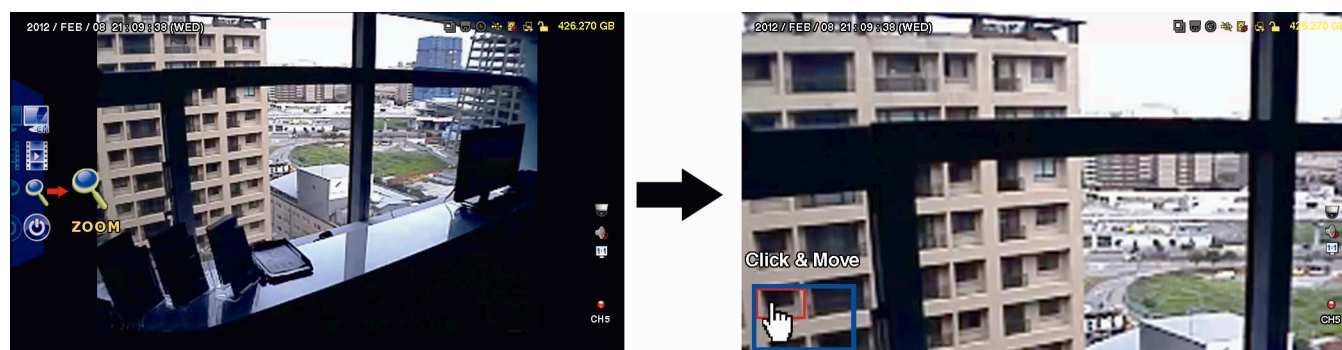

このモードを終了するには、画面上のいずれの位置で右クリックします。

注意: ほかの DVR 機能を使用するには、まずズームモードを終了する必要があります。

5. メインメニュー

5.1 クイック設定

5.1.1 全般

クイック設定		
全般	チャンネルネーム表示	オン
時刻設定	イベント状況表示	オン
	日付表示	オン
	BUTTON CONTROL DISPLAY	オン
	MOUSE SENSITIVITY	- +
	録画設定	セットアップ
戻る		

- 1) チャンネルネーム表示
選択して、チャンネルネーム及びその有無(オン/オフ)を表示させます。
- 2) イベント状況表示
イベントアイコンを表示するかどうかを選択します(オン/オフ)。

注意: 各イベントアイコンの詳細については、9 ページの「3.2 ライブページ」を参照してください。

- 3) 日付表示
日付を表示するかどうかを選択します(オン/オフ)。
- 4) BUTTON CONTROL DISPLAY
各チャンネル上のコントロールアイコンの表示または非表示(オン/オフ)を選択します。
- 5) MOUSE SENSITIVITY
マウス感度を 9 段階から選びます。
- 6) 録画設定
「セットアップ」をクリックすると、マニュアル録画、イベント録画、タイマー録画のページが表示されます。
 - a) 検索したい録画タイプを選択します。
 - b) 「チャンネル」では「全部」を選択すると、ここでの変更が全てのチャンネルに適用されます。

注意: この I.P.S セクションは NTSC システムに準拠しています。

クイック設定				
手動	イベント	タイマー		
チャンネル		画像サイズ	I.P.S.	画質
全部		FRAME	480	超高画質
				戻る

または「チャンネル別」を選ぶと、各チャンネル毎に画像サイズ、每秒画像数、画質を個別に設定できます。

注意: この I.P.S セクションは NTSC システムに準拠しています。

クイック設定				
手動	イベント	タイマー		
チャンネル		画像サイズ	I.P.S.	画質
CH1		960H	40	超高画質
CH2		CIF	30	超高画質
CH3		CIF	30	高
CH4		FIELD	15	超高画質
CH5		FRAME	15	超高画質
CH6		CIF	30	超高画質
CH7		CIF	30	高
CH8		FIELD	7.5	超高画質
次ページ				
AVAILABLE IPS: CIF 705 / FIELD 352.5 / FRAME 176.25				
			適用	戻る

注意: 960H の映像サイズは選択モデルのみ表示可能です。

5.1.2 時刻設定

クイック設定		
全般	日付	2009 / 11 / 17
時刻設定	時刻	15 : 35 : 53
	NTP サーバー	tock.stdtime.gov.tw
	日付形式	年/月/日
	サーバー同期	オン
	GMT	(GMT+08:00)TAIPEI
戻る		

- 1) 日付
現在の日付を設定します。デフォルトの表示フォーマットは年-月-日(Y-M-D)です。
- 2) 時刻
現在の時刻を時:分:秒で設定します。
- 3) NTP サーバー
クリックしてデフォルトの NTP サーバーを慣れ親しんだ他のサーバーに変更するか、またはデフォルトの NTP サーバーのままにします。
- 4) 日付形式
以下三種類の中から、日付形式を選んでください: 年/月/日、月/日/年または日/月/年。
- 5) サーバー同期
NVR 時間を毎日同期させる(DAILY)、または当機能をオフに設定します。
- 6) GMT
地元のタイムゾーンを指定します。

5.2 システム

5.2.1 ACCOUNT

この機能は、異なるアクセス権限に対する新しいユーザーアカウントの作成、既存アカウントの変更または修正に使用されます。

注意: 各ユーザーレベルの使用可能なローカル操作について詳しくは、12 ページの「4.2 User Level Creation (4.4 ユーザーレベル作成)」を参照してください。

詳細設定			
ACCOUNT ツール システム情報 BACKUP DATA (USB) BACKUP LOG (USB)	USER LIST		
	ユーザーネーム 管理者 power 基本 guest	LEVEL SUPERVISOR POWER USER 基本 GUEST	
戻る	追加	編集	削除

5.2.2 ツール

システム		
ACCOUNT ツール システム情報 BACKUP DATA (USB) BACKUP LOG (USB)	言語	英語 ▼
	アップグレード ネットワーク アップグレード 設定をバックアップ 設定を回復	確認 確認 確認 確認
戻る		

1) 言語

OSD の言語を選択します。

2) アップグレード

その後、設置担当者や代理店から取得したアップグレードファイルを互換性のある USB フラッシュドライブにセーブし、それをフロントパネルの USB ポートに挿入します。次に「確認」をクリックしてアップグレードを開始します。

注意: USB フラッシュドライブを使う前にまず、PC を使ってこれを FAT32 にフォーマットしてください。互換性のある USB フラッシュドライブのリストについて、66 ページの「付録 6 互換性のある USB フラッシュドライブの一覧」をご覧ください。

注意: ファームウェアのアップグレード後は、システムが安定して稼働するように、すべての HDD データをクリアすることをお勧めします。すべての HDD データをクリアする前に、ビデオのバックアップを忘れないでください。

3) ネットワーク アップグレード

インターネット経由で更新するには「確認」をクリックします。

注意: この機能にはインターネット接続が必要です。この機能を使用する前には DVR がインターネットに接続されていることを確認してください。

4) 設定をバックアップ/設定を回復

DVR のアップグレード後にも現行の設定を保存しておきたい場合、互換性のある USB フラッシュドライブを USB ポートに装着してから「設定をバックアップ」の「確認」を選択すると、現行の DVR 設定が「System.bin」というファイル

として USB フラッシュドライブにコピーされます。

DVR 設定を復元したい場合、「System.bin」が保存されている USB フラッシュドライブを USB ポートに装着してから、「設定を回復」の「確認」を選択します。

5.2.3 システム情報

システム	
ACCOUNT	ボーレート 2400 ▼
ツール	本体 ID 000
システム情報	R.E.T.R. 5 ▼
BACKUP DATA (USB)	キーロック(秒) 使用しません ▼
BACKUP LOG (USB)	HDD クリア HDD-0 ▼
	初期値に戻す 確認
	リモコン識別用 ID 000
	シリアル タイプ RS485
	テレビジョン方式 NTSC
	バージョン 1010-1005-1006-1007
戻る	

- 1) ボーレート
DVR のボーレートを設定します(2400/4800/9600/19200/38400/57600/115200)。
- 2) 本体 ID
DVR (000 ~ 254)の ID をセットします。
- 3) R.E.T.R
R.E.T.R.機能が有効になってからのタイムアウト時間(3 分/5 分/10 分/30 分)を設定します。
- 4) キーロック(秒)
あるいは、キーロック機能が有効となるタイムアウト(不可/30 秒/60 秒/120 秒)を設定します。
- 5) HDD クリア
クリアしたい HDD を選択し、「はい」をクリックして確定、または「いいえ」でキャンセルします。
次の場合にハードディスクのすべてのデータをクリアすることをお勧めします：
 - この DVR をはじめて使う場合。録画データが、同じハードディスクで以前保存された他のデータと混在しないようにします。
 - システムがより安定して動作するように DVR ファームウェアをアップグレードする場合。すべての HDD データをクリアする前に、ビデオのバックアップを忘れないでください。
 - 録画機能が有効な際に、誤って DVR の日付と時刻が変更された場合。さもないと録画データが混乱し、バックアップする録画ファイルを時刻検索で見つけることができなくなります。
- 6) 初期値に戻す
「確認」を押すと、全ての設定がデフォルトにリセットされ、次に「はい」で確定、「いいえ」でキャンセルします。リセット後に DVR は再起動します。
- 7) リモコン識別用 ID
1つの IR リモートコントローラーで 2 台以上の DVR の制御が必要な場合に、この機能を利用できます。ここで設定する ID はリモートコントローラーが制御する DVR を識別するために使われます。詳細については、IR リモートコントローラーのユーザマニュアルもお読みください。
- 8) シリアルタイプ
ここに、DVR (RS-485)のシリアルタイプが開示されます。
- 9) テレビジョン方式
ここで、DVR テレビジョン方式の情報が表示されます(NTSC/PAL)。
- 10) バージョン

ここに、ファームウェアのバージョン情報が開示されます。

5.2.4 BACKUP DATA (USB)

フロントパネル上の USB ポートに互換性のある USB フラッシュドライブを挿入します。

注意: USB フラッシュドライブを使う前にまず、PC を使ってこれを FAT32 にフォーマットしてください。互換性のある USB フラッシュドライブのリストについて、66 ページの「付録 6 互換性のある USB フラッシュドライブの一覧」をご覧ください。

システム	
ACCOUNT	開始日付 2009/11/19
ツール	開始時刻 08:30:21
システム情報	終了日付 2009/11/19
BACKUP DATA (USB)	終了時刻 17:59:29
BACKUP LOG (USB)	チャンネル 全部 ▼
	ハードディスク 全ての HDD ▼
	バックアップ 確認
	必要なサイズ: 554MB 確認
戻る	残り容量: 3788.0MB

- 1) 開始日付/開始時刻
開始する日付&時刻を選択します。
- 2) 終了日付/時刻
終了する日付&時刻を選択します。
- 3) チャンネル
クリックしてチャンネルを選択します。
- 4) ハードディスク
必要なビデオデータを含むハードディスクまたは「全ての HDD」を選択します。
- 5) バックアップ
「確認」をクリックしてバックアップを開始します。
- 6) 必要なサイズ
バックアップ前にバックアップビデオの想定サイズを知るには、「確認」をクリックして計算を開始します。

コンピュータでのビデオ再生

バックアップファイルはセキュリティ上の原因で独自のビデオフォーマットとなっており、当社製プレーヤーを使用しなければ再生できません。

コンピュータでビデオのバックアップを再生するには以下の操作を行ないます:

ステップ 1: 記録されたデータのあった USB フラッシュドライブをコンピュータに挿入します。

注意: サポートされている PC オペレーションシステムは Windows Vista、XP & 7 です。

ステップ 2: USB フラッシュドライブ中にあるプログラム「PLAYER.EXE」を見つけて、ダブルクリックしてインストールします。

注意: 「PLAYER.EXE」は www.surveillance-download.com/user/c700.swf からダウンロードすることもできます。

ステップ 3: プログラム VideoPlayer を実行して、記録されたデータを保存する場所を閲覧します。

ステップ 4: ビデオ再生を開始したいファイルを選択します。

ファイルフォーマットの AVI への転換:

ビデオフォーマットを AVI に転換するには、再生パネルから「AVI」をクリックして、ファイル転換を開始します。

注意: ファイルフォーマットが AVI に転換された後、記録された音声(存在する場合)は削除されます。

注意: バックアップビデオに複数チャンネルのデータが含まれる場合、動作が適切に行なわれるように、この機能のための特定チャンネルに対してクリックします。

**5.2.5 BACKUP LOG (USB)**

この機能はイベントログのバックアップをとるのに使用します。

フロントパネル上の USB ポートに互換性のある USB フラッシュドライブを挿入します。

注意: USB フラッシュドライブを使う前に先ず、PC を使ってこれを FAT32 にフォーマットしてください。互換性のある USB フラッシュドライブのリストについて、66 ページの「付録 6 互換性のある USB フラッシュドライブの一覧」をご覧ください。

システム	
ACCOUNT	開始日付 2009/11/19
ツール	開始時刻 08:30:21
システム情報	終了日付 2009/11/19
BACKUP DATA (USB)	終了時刻 17:59:29
BACKUP LOG (USB)	チャンネル 全部 ▼
	DATA TYPE 3 SELECTED ▲
	<input type="checkbox"/> 全部
	<input checked="" type="checkbox"/> 手動 ▲
	<input checked="" type="checkbox"/> 動体検知
	<input checked="" type="checkbox"/> アラーム
	<input type="checkbox"/> システム
	<input type="checkbox"/> タイマー ▼
	バックアップ 確認
戻る	

- 1) 開始日付/開始時刻
開始する日付&時刻を選択します。
- 2) 終了日付/時刻
終了する日付&時刻を選択します。
- 3) チャンネル
クリックしてチャンネルを選択します。
- 4) DATA TYPE
「セットアップ」をクリックして必要なイベントタイプを選択します: マニュアル/動体検知/アラーム/システム/タイマー/人体検知/進入フロー/退出フロー/仮想フェンス/一方通行/検知変更、または全てのイベントタイプを選択するには「全てを選択」を選びます。
- 5) バックアップ
「確認」をクリックしてバックアップを開始します。フラッシュドライブ内にログファイル(.csv)が確認できます。NotePad などのいずれのテキストエディタで開くことができます。

5.3 イベント情報

5.3.1 時間検索

イベント情報																																											
時間検索	ハードディスク 全ての HDD ▼																																										
イベントサーチ	チャンネル 2 SELECTED ▼																																										
HDD 情報																																											
イベントログ																																											
<div style="text-align: center;"> 2009 11 </div> <table border="1" style="width: 100%; text-align: center;"> <thead> <tr> <th>日</th> <th>月</th> <th>火</th> <th>水</th> <th>木</th> <th>金</th> <th>土</th> </tr> </thead> <tbody> <tr> <td>1</td> <td>2</td> <td>3</td> <td>4</td> <td>5</td> <td>6</td> <td>7</td> </tr> <tr> <td>8</td> <td>9</td> <td>10</td> <td>11</td> <td>12</td> <td>13</td> <td>14</td> </tr> <tr> <td>15</td> <td>16</td> <td>17</td> <td>18</td> <td>19</td> <td>20</td> <td>21</td> </tr> <tr> <td>22</td> <td style="background-color: #cccccc;">23</td> <td>24</td> <td>25</td> <td>26</td> <td>27</td> <td>28</td> </tr> <tr> <td>29</td> <td>30</td> <td></td> <td></td> <td></td> <td></td> <td></td> </tr> </tbody> </table> <div style="text-align: center; margin-top: 10px;"> 00 06 12 18 24 </div> <div style="text-align: center; margin-top: 10px;"> 15 : 20 </div> <div style="text-align: right; margin-top: 10px;"> 確認 </div>		日	月	火	水	木	金	土	1	2	3	4	5	6	7	8	9	10	11	12	13	14	15	16	17	18	19	20	21	22	23	24	25	26	27	28	29	30					
日	月	火	水	木	金	土																																					
1	2	3	4	5	6	7																																					
8	9	10	11	12	13	14																																					
15	16	17	18	19	20	21																																					
22	23	24	25	26	27	28																																					
29	30																																										
戻る																																											

ステップ 1: 検索したいビデオデータを含むハードディスクとチャンネルを選択します。

ステップ 2: カレンダーから検索したいビデオデータを含む年と月を選択すると、データが記録された日がハイライト表示されます。

注意: 年と月を選択するには、マウスをディスプレイバーに移動します。そして、クリック長押しでドラッグアップまたはドラッグダウンします。

ステップ 3: カレンダーから必要な日を選択すると、データが記録された時間帯がタイムスケールバーでハイライト表示されます。

ステップ 4: ビデオクリップをすぐに再生するには、「確認」をクリックします。

ビデオ再生の開始時刻を選ぶには、マウスカーソルをハイライトされた時間に移動し、下の表示が必要な時刻になった時点でクリックして時刻を確定します。時刻を確定するとビデオ再生は直ちに開始されます。

注意: ビデオ再生手順については、14 ページの「4.4 再生」をご参照ください。

5.3.2 イベントサーチ

イベント情報	
時間検索	日付 2009/11/19
イベントサーチ	時刻 16:13:16
HDD 情報	チャンネル 1 ▼
イベントログ	ハードディスク 全ての HDD ▼
	イベントの種類 動体検知 ▼
	検索 開始
戻る	

1) 日付/時刻

探したい特定の時刻期間を選択します。

2) チャンネル

検索したいビデオチャンネルを選択します。

3) ハードディスク

検索したいビデオデータを含むハードディスクを選択するか、「全ての HDD」を選択します。

4) イベントの種類

検索したいイベントタイプを選択します: 動体検知/アラーム/人体検知/進入フロー/退出フロー/仮想フェンス/一方通行/シーン変化。またはすべてのイベントを選択するには「全部」を選択します。

5) 検索

「開始」をクリックして検索を開始し、ビデオデータを直ちに再生します。

5.3.3 HDD 情報

デバイスに接続した HDD の残りの容量を確認できます。

イベント情報									
時間検索	NUMBER	MODEL	TEMP.	SIZE	FREE	FORMAT TIME	SERIAL NUMBER	F.W.	
イベントサーチ	HDD-0	ST31000526SV	46	890.562GB	864.832GB	2011/DEC/13 18:18:53	9V0DN5WS	ST31000526SV	
HDD 情報									
イベントログ									
戻る									

5.3.4 イベントログ

すべてのシステムイベント(SYSTEM)とバックアップログ(BACKUP)を確認でき、またはすべてのログ記録を削除できます。

イベント情報			
時間検索	システム	バックアップ	
イベントサーチ	イベント	時刻	コメント
HDD 情報	キーロック解除	2009/11/19 15:49:07	
イベントログ	ビデオロス	2009/11/19 15:32:05	04
	電源オン	2009/11/19 15:32:02	
前ページ 次ページ CLEAN			
戻る			

5.4 詳細設定

5.4.1 カメラ

詳細設定												
カメラ	CH1	CH2	CH3	CH4	CH5	CH6	CH7	CH8	CH9	CH10	CH11	◀ ▶
検知	明るさ										128	
警報音設定	コントラスト										128	
ネットワーク	彩度										128	
表示設定	色合い										128	
録画	マスク										オフ	
リモート	録画										オン	
DCCS	チャンネルネーム表示										CH1	
IVS												
通報												
戻る												

1) 明るさ/コントラスト/彩度/色合い

現在の値をクリックして、各チャンネルの明るさ/コントラスト/彩度/色合いを手動で調整します。

2) マスク

選択したチャンネルを隠蔽したい場合、録画中に(オン/オフ)を選択します。この機能が有効化されると、チャンネル画面に「マスク」が表示されます。

注意: この機能がオンの際に「マスク」文字を非表示にするには、「表示設定」にて「マスク表示」を「オフ」にします。詳細の内容は、29 ページの「5.4.5 表示設定」を参照してください。

3) 録画

選択したチャンネルに対する録画を有効化したい場合、(オン/オフ)を選択します。

注意: この機能を無効にすると、手動録画、イベント録画またはタイマー録画の何れかを「オン」に設定しても、これら3つの録画機能はどれも実行されません。

4) チャンネルネーム表示

チャンネルタイトルを変更するにはチャンネルのタイトル欄をクリックします(最大 12 文字)。初期設定ネームはチャンネルナンバーとなっています。

5.4.2 検知

詳細設定												
カメラ	CH1	CH2	CH3	CH4	CH5	CH6	CH7	CH8	CH9	CH10	CH11	◀ ▶
検知	LS							07				
警報音設定	SS							03				
ネットワーク	TS							02				
表示設定	動体検知							オフ				
録画	アラーム							オフ				
リモート	検知エリア							編集				
DCCS												
IVS												
通報												
戻る												

1) LS (感度のレベル)

「LS」は 2 つの映像を比較する感度を設定するファクターです。この値が低ければ低い程、動きを検知する感度が高くなります。感度の最高設定値は 00 で、最低の設定値 15 です。初期設定値は 07 です。

2) SS (空間感度)

「SS」は、スクリーン上の1つの対象の大きさ(グリッド数)を検出する感度を設定します。この値が低ければ低い程、動きを検知する感度が高くなります。

感度の最高設定値は 00 で、最低の設定値 15 です。初期設定値は 03 です。

注意: SS の初期設定は 03 です。それは、とある対象物が 3 グリッドだと動体検知されるとき、システムがトリガーされることだと意味されます。従って、SS の値はモーション検出エリアに対して設定するグリッドの数より低くなければなりません。

3) TS (感度 3 初期値)

「TS」は、対象が検出エリア内にどれ程の時間とどまっていると録画開始トリガーを発生させるかを設定します。この値が低ければ低い程、動きを検知する感度が高くなります。

感度の最高設定値は 00 で、最低の設定値 15 です。初期設定値は 02 です。

4) 動体検知

選択したチャンネルに対する動体検出機能を有効化したい場合、(オン/オフ)を選択します。

5) アラーム

取り付けのニーズに応じて N.C/N.O を選択します。デフォルトアラーム値はオフです。

6) 検知エリア

「編集」ボタンを押して、動体検知エリアを設定します。

全チャンネルに、16 x 12 グリッド/カメラがあります。ピンクのブロックは検出されていないエリアを、透明なブロックは検出中のエリアをそれぞれ示します。

5.4.3 警報音設定

詳細設定		
カメラ	外部警報ブザー	オン
検知	本体警報ブザー	オフ
警報音設定	操作キープザー	オン
ネットワーク	ビデオロスブザー	オン
表示設定	動体検知ブザー	オン
録画	警報ブザー	オン
リモート	HDD ブザー	オン
DCCS	アラーム継続時間(秒)	5 ▼
IVS	HDD 残量警告(GB)	5 ▼
通報	HDD OVERHEAT ALERT (°C)	60 ▼
戻る		

1) 外部警報ブザー

外部アラームが引き起こされる時、選択してサウンドを有効か無効(オン/オフ)にします。

2) 本体警報ブザー

選択して、すべての内部ブザーに対してサウンドを有効か無効(オン/オフ)にします: 操作キープブザー、ビデオロスブザー、動体検知ブザー、警報ブザー、および HDD ブザー。

注意: この項目が「オフ」に設定されたとき、項目 3)から項目 7)まで、いくらオンにされたとしても無効になります。

3) 操作キープブザー

フロントパネル上のボタンを押す時、選択して、サウンドを有効か無効(オン/オフ)にします。

4) ビデオロスブザー

ビデオロスが発生した時、選択してサウンドを有効か無効(オン/オフ)にします。

5) 動体検知ブザー

モーションアラームが引き起こされる時、選択してサウンドを有効か無効(オン/オフ)にします。

6) 警報ブザー

内部アラームが引き起こされる時、選択してサウンドを有効か無効(オン/オフ)にします。

7) HDD ブザー

HDD の残り容量が「HDD 警告(GB)」に達した際のサウンドを有効または無効にします(オン/オフ)。

8) アラーム継続時間(秒)

アラームブザーの継続時間を秒(5/10/20/40)で選択します。

9) HDD 残量警告(GB)

HDD ブザーが有効な場合に、ハードディスクの残りの利用可能空間が 5/10/15/20 GB の際の、ブザー通知の継続時間を選択します。

10) HDD OVERHEAT ALERT (°C)

ハードディスクの過熱状況を警告するハードディスク温度警報を選択します。

5.4.4 ネットワーク

ネットワーク

➤ **STATIC**

詳細設定																																									
カメラ 検知 警報音設定 ネットワーク 表示設定 録画 リモート DCCS IVS 通報	<table border="1"> <thead> <tr> <th>WAN</th> <th>FTP</th> <th>電子メール</th> <th>DDNS</th> </tr> </thead> <tbody> <tr> <td colspan="4">ネットワーク タイプ</td> </tr> <tr> <td colspan="3"></td> <td>STATIC ▼</td> </tr> <tr> <td>IP</td> <td colspan="3">192.168.001.010</td> </tr> <tr> <td>GATEWAY</td> <td colspan="3">192.168.001.254</td> </tr> <tr> <td>NETMASK</td> <td colspan="3">255.255.255.000</td> </tr> <tr> <td>PRIMARY DNS</td> <td colspan="3">168.095.001.001</td> </tr> <tr> <td>SECONDARY DNS</td> <td colspan="3">139.175.055.244</td> </tr> <tr> <td>PORT</td> <td colspan="3">0080</td> </tr> <tr> <td></td> <td colspan="3">適用</td> </tr> </tbody> </table>	WAN	FTP	電子メール	DDNS	ネットワーク タイプ							STATIC ▼	IP	192.168.001.010			GATEWAY	192.168.001.254			NETMASK	255.255.255.000			PRIMARY DNS	168.095.001.001			SECONDARY DNS	139.175.055.244			PORT	0080				適用		
WAN	FTP	電子メール	DDNS																																						
ネットワーク タイプ																																									
			STATIC ▼																																						
IP	192.168.001.010																																								
GATEWAY	192.168.001.254																																								
NETMASK	255.255.255.000																																								
PRIMARY DNS	168.095.001.001																																								
SECONDARY DNS	139.175.055.244																																								
PORT	0080																																								
	適用																																								
戻る	MAC: 00:0E:53:EC:A7:B4																																								

1) ネットワーク タイプ

ネットワークのタイプを STATIC に指定して、必要な情報を全て DVR にセットします。

2) ネットワーク情報(IP/GATEWAY/NETMASK)

ISP (インターネットサービスプロバイダー)からゲットしたすべてのネットワーク情報のためのキー。

3) DNS (PRIMARY DNS/SECONDARY DNS)

ISP (インターネットサービスプロバイダー)からゲットしたドメインネームサーバーIP アドレスのキー。

4) PORT

有効なポート番号は 1 から 9999 までの範囲です。初期設定値は 80 です。代表的な例として、HTTP に使用される TCP ポートは 80 です。ただし、場合によっては柔軟性やセキュリティ強化のため、ポート番号を変更した方が望ましいこともあります。

➤ **PPPOE**

注意: PPPOE 設定が完了したら、「DDNS」に移動して DDNS サービスを設定します。

詳細設定																																													
カメラ 検知 警報音設定 ネットワーク 表示設定 録画 リモート DCCS IVS 通報	<table border="1"> <thead> <tr> <th>WAN</th> <th>FTP</th> <th>電子メール</th> <th>DDNS</th> </tr> </thead> <tbody> <tr> <td colspan="4">ネットワーク タイプ</td> </tr> <tr> <td colspan="3"></td> <td>PPPOE ▼</td> </tr> <tr> <td>IP</td> <td colspan="3">192.168.001.010</td> </tr> <tr> <td>GATEWAY</td> <td colspan="3">192.168.001.254</td> </tr> <tr> <td>NETMASK</td> <td colspan="3">255.255.255.000</td> </tr> <tr> <td>PRIMARY DNS</td> <td colspan="3">168.095.001.001</td> </tr> <tr> <td>SECONDARY DNS</td> <td colspan="3">139.175.055.244</td> </tr> <tr> <td>PORT</td> <td colspan="3">0080</td> </tr> <tr> <td>ユーザーネーム</td> <td colspan="3">OFFICE</td> </tr> <tr> <td>パスワード</td> <td colspan="3">●●●●●●</td> </tr> </tbody> </table>	WAN	FTP	電子メール	DDNS	ネットワーク タイプ							PPPOE ▼	IP	192.168.001.010			GATEWAY	192.168.001.254			NETMASK	255.255.255.000			PRIMARY DNS	168.095.001.001			SECONDARY DNS	139.175.055.244			PORT	0080			ユーザーネーム	OFFICE			パスワード	●●●●●●		
WAN	FTP	電子メール	DDNS																																										
ネットワーク タイプ																																													
			PPPOE ▼																																										
IP	192.168.001.010																																												
GATEWAY	192.168.001.254																																												
NETMASK	255.255.255.000																																												
PRIMARY DNS	168.095.001.001																																												
SECONDARY DNS	139.175.055.244																																												
PORT	0080																																												
ユーザーネーム	OFFICE																																												
パスワード	●●●●●●																																												
戻る	MAC: 00:0E:53:EC:A7:B4																																												

1) ネットワーク タイプ

ネットワークのタイプを PPPOE に指定して、必要な情報を全て DVR にセットします。

2) DNS (PRIMARY DNS / SECONDARY DNS)

ISP (インターネットサービスプロバイダー)からゲットしたドメインネームサーバーIP アドレスのキー。

3) PORT

有効なポート番号は 1 から 9999 までの範囲です。初期設定値は 80 です。代表的な例として、HTTP に使

用される TCP ポートは 80 です。ただし、場合によっては柔軟性やセキュリティ強化のため、ポート番号を変更した方が望ましいこともあります。

4) ユーザーネーム/パスワード

ISP 業者から通知された「username」および「password」を入力します。

➤ **DHCP**

注意: DHCP 設定が完了したら、「DDNS」に移動して DDNS サービスを設定します。

詳細設定	
カメラ 検知 警報音設定 ネットワーク 表示設定 録画 リモート DCCS IVS 通報	WAN FTP 電子メール DDNS ネットワーク タイプ DHCP ▼ IP 192.168.001.010 GATEWAY 192.168.001.254 NETMASK 255.255.255.000 PRIMARY DNS 168.095.001.001 SECONDARY DNS 139.175.055.244 PORT 0080
	戻る MAC: 00:0E:53:EC:A7:B4

1) ネットワーク タイプ

ネットワークのタイプを DHCP に指定します。

2) DNS (PRIMARY DNS / SECONDARY DNS)

ISP (インターネットサービスプロバイダー)からゲットしたドメインネームサーバーIP アドレスのキー。

3) PORT

有効なポート番号は 1 から 9999 までの範囲です。初期設定値は 80 です。代表的な例として、HTTP に使用される TCP ポートは 80 です。ただし、場合によっては柔軟性やセキュリティ強化のため、ポート番号を変更した方が望ましいこともあります。

FTP

この機能が有効になっていて、イベントが発生すると、リンクの含まれた html ファイルが特定の FTP サイトに送られます。リンクをクリックして DVR にアクセスし、イベントの録画を確認します。

詳細設定	
カメラ 検知 警報音設定 ネットワーク 表示設定 録画 リモート DCCS IVS 通報	WAN FTP 電子メール DDNS FTP 通報 オン ユーザーネーム MANAGER パスワード ●●●●●●●● サーバー 192.168.2.32 PORT 0021 ディレクトリ UPLOAD
	戻る

電子メール

この機能が有効になっていて、イベントが発生すると、リンクの含まれた html ファイルが特定の E メールアドレスに送られます。リンクをクリックして DVR にアクセスし、イベントの録画を確認します。

詳細設定			
	WAN	FTP	電子メール
カメラ			
検知			メール通報 オン
警報音設定			SMTP サーバー SMTP.GMAIL.COM
ネットワーク			PORT 465
表示設定			発信先 MANAGER
録画			SSL 暗号化 オン
リモート			パスワード オン
DCCS			ユーザーネーム MANAGER
IVS			パスワード ●●●●●●
通報			受信先 セットアップ
戻る			

1) メール通報

「オン」を選択するとこの機能が有効になり、「オフ」で無効になります。

2) SMTP サーバー

ご使用の E メールシステム供給者からの SMTP サーバアドレスを入力します。

3) PORT

ご使用の E メールシステム供給者からのポート番号を入力します。この欄が空欄の場合は、e-mail サーバはポート 25 経由で E メールを送信します。

4) 発信先

送信者名を入力します。

5) SSL 暗号化

ご使用の E メールサーバが SSL 暗号化を利用して E メール内容が権限のないアクセスから保護されている場合は「オン」を選びます。

6) パスワード

メールサーバによってはパスワード認証を必要とするものがあります。「ユーザー名」および「パスワード」を入力します。

7) ユーザーネーム/パスワード

「パスワードの確認」を「オン」に設置した場合、「ユーザー名」および「パスワード」を入力します。

8) 受信先

「セットアップ」を選ぶと、割り当てられた受信先に最大 15 個の E メールアドレスが追加設定できます。

DDNS

利用されるネットワークタイプが PPPOE または DHCP の場合、さらに DDNS 設定が必要です。

当社はクイック DDNS サービス設定用に、独自の DDNS サーバを有しています。DDNS サービスを追加適用する必要はありません。

- 当社独自の DDNS サーバを使用するには、「システム名」で「eagleeyes」を選びます。
- デフォルトのホスト名は DVR の MAC アドレスです。
それから「現在のホストアドレス」に示されているアドレス全体、例えば `MAC000E53ECA7B4.ddns.eagleeyes.tw` を書き記します。これが、ご使用の DVR にリモートからアクセスする際のデフォルト IP アドレスです。

注意: ご使用の DVR にリモートからアクセスするのに少なくとも 1 度、デフォルトアドレスをご使用ください。これで当社 DDNS サーバにご使用の DVR が登録されます。それから、ホスト名は覚えやすい意味のある名称に変更できます。

- (オプション) DDNS サーバからの通知を受取るには E メールアドレスを入力します。

注意: 当社以外の DDNS サービスを追加適用される場合は、www.surveillance-download.com/user/CMS.pdf をご覧になり、詳細を「付録 2」からご参照ください。

詳細設定	
カメラ	WAN FTP 電子メール DDNS
検知	DDNS オン
警報音設定	システム名 eagleeyes ▼
ネットワーク	ホスト名 MAC000E53ECA7B4
表示設定	電子メール 無
録画	
リモート	
DCCS	
IVS	
通報	
戻る	現時のホストアドレス MAC000E53ECA7B4.ddns.eagleeyes.tw

5.4.5 表示設定

詳細設定	
カメラ	全画面切替時間 03 ▼
検知	四分割画面切替時間 03 ▼
警報音設定	シーケンスモニター画面切替時間 03 ▼
ネットワーク	マスク表示 オン
表示設定	HDD 表示モード REMAINING SIZE ▼
録画	DISPLAY OUTPUT 自動 ▼
リモート	
DCCS	
IVS	
通報	
戻る	

- 1) 全画面切替時間
全画面切替時間を秒(03/05/10/15)で選択します。
- 2) 四分割画面切替時間
四分割画面切替時間を秒(03/05/10/15)で選択します。
- 3) シーケンスモニター画面切替時間
モニターCALL 機能の切替時間を秒(03/05/10/15)で選択します。
- 4) マスク表示
「COV.」を表示または非表示するには「オン」または「オフ」を選択します。「カメラ」に隠し録画が起動されている場合。
- 5) HDD 表示モード
録画可能な HDD 容量を GB で表示するには「REMAINING SIZE」を選択し、録画可能な時間を表示するには「REMAINING TIME」を選択し、または録画された日数を表示するには「DAYS KEPT」を選択します。
- 6) DISPLAY OUTPUT
必要なディスプレイ解像度を選びます。次の 3 つのオプションがあります:
 - 自動(デフォルト)
 - 1920 x 1080
 - 1024 x 768

注意: お使いのディスプレイで最高の画質を得るために、次の内容を確認してください:(1)モニターが選択した DVR 出力解像度をサポートしている;(2) LCD モニターと DVR の両方の出力設定が一致である。
映像の位置と大きさが正しくない場合、モニターのメニューから調節してください。詳しくは、ディスプレイのユーザマニュアルを参照してください。

5.4.6 録画

注意: 録画機能を起動した後で、DVR の日付や時刻を変更しないでください。さもないと録画データが混乱し、バックアップする録画ファイルを時刻検索で見つけることができなくなります。録画機能を有効にした状態で、ユーザーが日付または時刻を誤って変更した場合、すべての HDD データをクリアし、再度レコーディングを開始することをお勧めします。

詳細設定		
カメラ	手動録画	オン
検知	イベント録画	オン
警報音設定	タイマー録画	オン
ネットワーク	プリアラーム録画	オン
表示設定	上書き	オン
録画	すべての CH をイベント録画	オフ
リモート	KEEP DATA LIMIT (DAYS)	オフ ▼
DCCS	録画設定	セットアップ
IVS		
通報		
戻る		

- 1) 手動録画
手動録画機能をオンかオフにセットします。
- 2) イベント録画
イベント録画機能をオンかオフにセットします。
- 3) タイマー録画
タイマー録画機能をオンかオフにセットします。
- 4) プリアラーム録画
選択して、プリアラーム機能有効か無効(オンかオフ)にします。
プリアラーム機能とイベント録画を両方共有効にすると、DVR はアラーム/動体検知が立ち上がる前に、8 MB のデータを記録します。
- 5) 上書き
「オン」を選ぶと、ハードディスクへの録画が容量一杯になるとハードディスクの以前の録画データに上書きされます。この機能がオンでハードディスクが一杯になると、DVR は最も古い記録から 8 GB のデータを通知なしに消去します。
- 6) すべての CH をイベント録画
イベントにてすべてのチャンネル(オン)を録画するか、イベントのあるチャンネルのみ(オフ)を録画するか選択します。
- 7) KEEP DATA LIMIT (DAYS)
それ以降の録画データが削除される最大録画日数を 0 ~ 31 で割り当てるか、「オフ」を選択してこの機能を無効にします。
- 8) 録画設定
「セットアップ」をクリックすると、マニュアル録画、イベント録画、タイマー録画のページが表示されます。詳細の内容は、17 ページの「5.1.1 全般」を参照してください。

5.4.7 デバイス

詳細設定													
カメラ	CH1	CH2	CH3	CH4	CH5	CH6	CH7	CH8	CH9	CH10	CH11	◀	▶
検知	デバイス							PTZ	▼				
警報音設定	ID							00					
ネットワーク	プロトコル							基本	▼				
表示設定	レート							2400	▼				
録画													
リモート													
DCCS													
IVS													
通報													
戻る													

1) デバイス

PTZ カメラ向けに、「PTZ」を選択します。

ズームレンズ制御カメラの場合:

DVR が自動的に検出し、モデル番号をここに表示します。

ズームレンズ制御カメラのパラメータを設定するには、32 ページの「5.4.8 DCCS」を参照してください。各ズームレンズ制御カメラのパラメータ設定は異なる場合があります。詳細は、それぞれのユーザマニュアルを参照してください。

2) ID

必要な際は、現在の値をクリックして、接続した PTZ カメラの ID 番号(0 ~ 255)を設定します。

カメラの ID 設定がこの設定と同じであることを確かめます。さもないと DVR はデバイスをコントロールできません。

注意: PTZ カメラのデフォルト ID を調べるには、カメラのユーザマニュアルを参照してください。

3) プロトコル

基本(当社プロトコル)、P-D (PELCO-D)または P-P (PELCO-P)プロトコルを選択します。

4) レート

接続した PTZ カメラのボーレートを選択します(2400/4800/9600/19200/38400/57600/115200)。

カメラの通信速度設定がこの設定と同じであることを確かめます。さもないと DVR はデバイスをコントロールできません。

注意: PTZ カメラのデフォルトのボーレートを調べるには、カメラのユーザマニュアルを参照してください。

5.4.8 DCCS

注意: DCCS は CH 1 のみサポートします。CH 1 のビデオチャンネルに DCCS 可能なカメラが接続されたことと、チャンネルの状態バー上に「」が見えることを確認します。

詳細設定													
カメラ	CH1	CH2	CH3	CH4	CH5	CH6	CH7	CH8	CH9	CH10	CH11	◀	▶
検知	診断中							開始					
警報音設定	メニュー							セットアップ					
ネットワーク													
表示設定													
録画													
リモート	デバイス							AVK523					
DCCS	接続							OK					
IVS													
通報													
戻る													

1) 診断中

「開始」をクリックして、DVR とカメラ間の DCCS 信号転送を検査します。結果は「接続」に表示されます。

2) メニュー

「セットアップ」をクリックして接続したズームレンズ制御カメラを設定します。

各ズームレンズ制御カメラのパラメータ設定は異なる場合があります。詳細は、それぞれのユーザマニュアルを参照してください。

注意: カメラパラメータの設定時には、DVR は対応するチャンネルに切り替わるので、設定の効果を同時にプレビューできません。

3) デバイス

ここではカメラのモデル番号を表示します。

4) 接続

ここには DVR とカメラ間の DCCS 信号転送の検査結果を表示します。メッセージは以下の通りです:

表示メッセージ	意味
確認中	DVR は DVR とカメラ間の DCCS 信号転送を確認しています。
OK	信号転送は良好であり、DCCS 機能は正しく動作します。
失敗	DCCS 機能を正しく動作させる信号転送が弱いか利用できません。

5.4.9 IVS

注意: IVS 機能を使用する前に、ユーザーの DVR でイベント録画機能が有効になっていることを確認してください。

IVS (Intelligent Video Surveillance)はより正確で高性能な動体検知用の先進アプリケーションです。次の3モードのうちの1つを使用して、異なる状況に適用することができます:人数カウント、バーチャルフェンス、ワンウェイパス。

誰かが検出ライン(バーチャルフェンス)を超えると、録画が始まります。

注意: この機能では4つのカメラチャンネルがサポートされています。

詳細設定			
カメラ 検知 警報音設定 ネットワーク 表示設定 録画 リモート DCCS IVS 通報 戻る	IVS1	IVS2	IVS3
	IVS4	カメラ	CH3 ▼
	IVSモード	人数をカウント	▼
	ディスプレイライン	オフ	▼
	感度	07	
	カウントのリセット	確認	
	バーチャル フェンス エリア	セットアップ	
	シーンチェンジ	オフ	▼
	SCENE CHANGE LEVEL	中	▼

1) カメラ

IVS 機能を使用したいカメラチャンネルを選択します。



2) IVS モード

環境に応じて次の3つのモードから1つを選択します:

モード	説明
人数をカウント	フローカウント用に歩行者の移動方向を検出するためのバーチャル検出ラインを設定します。
バーチャル フェンス	検出ラインを超えた侵入者を検出し、アラームをトリガーするためのバーチャル検出ラインを設定します。
ワンウェイ	特定の方向からの侵入者を検出し、アラームをトリガーするためのバーチャル検出ラインを設定します。

- 3) ディスプレイライン
画面に IVS 用の検出ラインを表示するか選択します。
- 4) 感度
IVS の感度を 00 ~ 15 から設定します。値が大きいほど、IVS の感度が高くなります。
- 5) カウントのリセット
IVS モードが「人数をカウント」に設定され有効になっている場合、「確認」をクリックしてフローカウント数を 0 にリセットします。
- 6) バーチャル フェンス エリア
「セットアップ」をクリックして IVS 用の検出ラインを描き、検出方向を左から右または右から左に設定します。このエリア設定は IVS MODE の検出基盤になります。

注意: 検出線を引くためのヒントがいくつかあります。詳しくは、
www.surveillance-download.com/user/IVS_setup.pdfを確認してください。

- 7) シーンチェンジ
「オン」を選び、カメラが移動され、カメラのシーンが変化した場合の動体検知イベントをトリガーします。同時に動体検知アイコン「」に加えて、アイコン「」も画面に表示されます。
- 8) SCENE CHANGE LEVEL
「シーンチェンジ」の検知感度を「高」、「中」、「低」に設定します。

IVS アプリケーション

➤ 人数をカウント

ステップ 1: 「バーチャル フェンス エリア」にてマウスで検出ラインを描き、「逆方向」を選択して検出方向を定めます。



Step2: ステップ 2: IVS 設定を終了し、ライブビューに戻ります。ステータスバーに IVS アイコン「

イン	矢印の反対方向から来た人々が対象です。
アウト	矢印と同じ方向から来た人々が対象です。



➤ **バーチャルフェンスとワンウェイパス**

ステップ 1: 「バーチャル フェンス エリア」にてマウスで検出ラインを描き、「逆方向」を選択して検出方向を定めます。



ステップ 2: IVS 設定を終了し、ライブビューに戻ります。

何者かが検出ラインを歩いて超えると、システムは動きのイン・アウトを判定します。

バーチャル フェンス	誰かが検出ラインを歩いて越えると、画面に「  <p>35</p>
------------	--



IVS 統計データ

DVR のフロントパネルから「リスト」を押すか、「」→「」をクリックすると、イベント検索メニューが表示されます。
それから、「統計データ」を選びます

リスト									
時間検索 録画 動体検知 アラーム 時刻 人体検知 IVS 全部のリスト 統計データ	<table border="1"> <tr> <td>チャンネル</td> <td> 3 SELECTED ▲ <input type="checkbox"/> 全部 <input checked="" type="checkbox"/> CH1 <input checked="" type="checkbox"/> CH2 <input checked="" type="checkbox"/> CH3 <input type="checkbox"/> CH4 <input type="checkbox"/> CH5 </td> </tr> <tr> <td>イベントの種類</td> <td> 3 SELECTED ▲ <input type="checkbox"/> 全部 <input checked="" type="checkbox"/> 流入量 <input checked="" type="checkbox"/> 流出量 <input checked="" type="checkbox"/> バーチャル フェンス <input type="checkbox"/> ワンウェイパス <input type="checkbox"/> 動体検知 </td> </tr> <tr> <td>時刻</td> <td>2010/05/17</td> </tr> <tr> <td>統計データ</td> <td>確認</td> </tr> </table>	チャンネル	3 SELECTED ▲ <input type="checkbox"/> 全部 <input checked="" type="checkbox"/> CH1 <input checked="" type="checkbox"/> CH2 <input checked="" type="checkbox"/> CH3 <input type="checkbox"/> CH4 <input type="checkbox"/> CH5	イベントの種類	3 SELECTED ▲ <input type="checkbox"/> 全部 <input checked="" type="checkbox"/> 流入量 <input checked="" type="checkbox"/> 流出量 <input checked="" type="checkbox"/> バーチャル フェンス <input type="checkbox"/> ワンウェイパス <input type="checkbox"/> 動体検知	時刻	2010/05/17	統計データ	確認
チャンネル	3 SELECTED ▲ <input type="checkbox"/> 全部 <input checked="" type="checkbox"/> CH1 <input checked="" type="checkbox"/> CH2 <input checked="" type="checkbox"/> CH3 <input type="checkbox"/> CH4 <input type="checkbox"/> CH5								
イベントの種類	3 SELECTED ▲ <input type="checkbox"/> 全部 <input checked="" type="checkbox"/> 流入量 <input checked="" type="checkbox"/> 流出量 <input checked="" type="checkbox"/> バーチャル フェンス <input type="checkbox"/> ワンウェイパス <input type="checkbox"/> 動体検知								
時刻	2010/05/17								
統計データ	確認								
戻る									

検索したい条件を全部選んで、「統計データ」の「確認」をクリックすると、イベント統計が日付順リスト(デフォルト)またはグラフで表示されます。

- 統計を棒グラフで確認したい場合は、「グラフ」をクリックします。」
- 月または時間の表示に切替えるには、下部の「日」をクリックします。

リスト表示

IVS 統計データ		
リスト	グラフ	▲
時		総計
00:00 - 00:59		0
01:00 - 01:59		0
02:00 - 02:59		0
03:00 - 03:59		0
04:00 - 04:59		0
05:00 - 05:59		10
06:00 - 06:59		0
07:00 - 07:59		0
08:00 - 08:59		5
09:00 - 09:59		0
2010/05/17		日 戻る ▼

グラフ表示

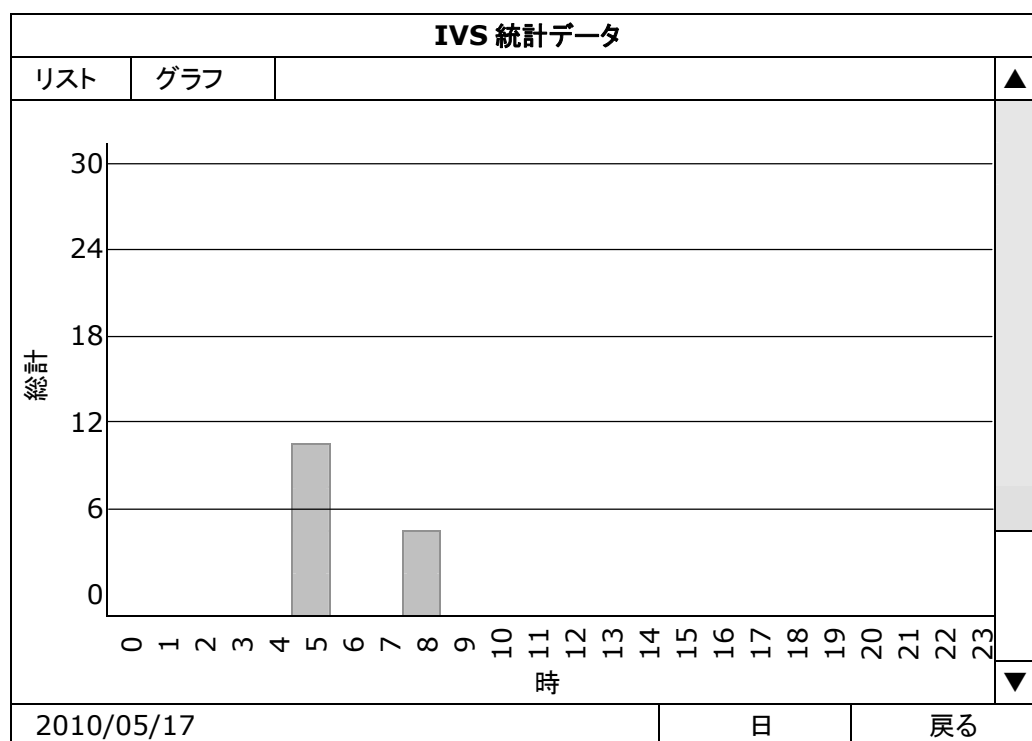

5.4.10 通報

この DVR は、あるイベントが生じたときの通知を、当社モバイルアプリである EagleEyes をインストールしたモバイル装置に、または特定の E メールアドレスに送信するよう設定できます。

PUSH VIDEO

この機能を使う前に以下をご確認ください：

- 外部アラームがリアパネル端末の PUSH VIDEO アラームに接続されます。
- iPhone、iPad または Android スマートフォンまたはタブレットを所有していること。
- ご使用のモバイルサービスプロバイダからモバイルネットワークサーバを契約していること。
- モバイルアプリ、EagleEyes がお持ちのスマートフォンにインストールされていること。詳細は、62 ページの「付録 4 EAGLEEYES 経由でのモバイル監視」をご参照ください。
- EagleEyes をこの DVR にアクセスするよう設定し、Push Video (プッシュビデオ)が有効になっていること。詳細の内容は、64 ページの「付録 5 プッシュビデオの設定」を参照してください。

アラームイベントが発生したとき、ビデオによるアクティブイベント通知が送信されます。

詳細設定				
カメラ	PUSH VIDEO	PUSH MESSAGE	MESSAGE MAIL	VIDEO MAIL
検知	ガード			オン
警報音設定	CH01	ALARM OFF / INTERNAL ALARM	▼	CH1
ネットワーク	CH02	ALARM OFF	▼	CH2
表示設定	CH03	ALARM N.O.	▼	OFFICE
録画	CH04	ALARM OFF	▼	CH4
リモート				
通報				
戻る				

1) ガード

選択して、プッシュビデオ機能を有効または無効(オン/オフ)にします。

選択すると、プッシュビデオ機能を有効(オン/オフ)にします。またはこれからお手持ちの iPhone、iPad または Android モバイル機器から有効にすることもできます。

注意： モバイル機器からの DVR 操作の詳細は、<http://www.eagleeyesccv.com> にアクセスしてご覧ください。

2) アラームタイプ

外部のアラームタイプに「ALARM NO.」または「ALARM N.C.」を選択します。

CH01 の場合、「INTERNAL ALARM」の追加オプションがあります。このオプションは、CH 1 に接続されたカメラが人体検知カメラの場合のみ選択されます。

3) CH1 ~ 4

お手持ちの iPhone、iPad または Android モバイル機器がプッシュビデオを受信した場合に表示されたい文字を入力します。デフォルトの文字はチャンネル番号となっています。

PUSH メッセージ

この機能を使う前に以下をご確認ください：

- iPhone、iPad または Android スマートフォンまたはタブレットを所有していること。
- ご使用のモバイルサービスプロバイダからモバイルネットワークサーバを契約していること。
- モバイルアプリ、EagleEyes がお持ちのスマートフォンにインストールされていること。詳細は、62 ページの「付録 4 EAGLEEYES 経由でのモバイル監視」をご参照ください。
- EagleEyes をこの DVR にアクセスするよう設定し、Push Video (プッシュビデオ)が有効になっていること。詳細の内容は、64 ページの「付録 5 プッシュビデオの設定」を参照してください。

選択されたシステムイベントが発生したことを自分に伝える文字メッセージが送信されます。

詳細設定					
接続 カメラ 検知 警報音設定 ネットワーク 表示設定 録画 通報	PUSH VIDEO	PUSH MESSAGE	MESSAGE MAIL	VIDEO MAIL	
	ACTION		オン		
イベント		<input type="checkbox"/> 全部 <input checked="" type="checkbox"/> ビデオロス <input type="checkbox"/> HDD フル <input type="checkbox"/> 電源オン <input checked="" type="checkbox"/> HDD クリア <input type="checkbox"/> ネット ログイン <input checked="" type="checkbox"/> キーロック解除 <input type="checkbox"/> ネットワーク <input type="checkbox"/> UPS <input type="checkbox"/> SYSTEM ABNORMAL			
戻る					

ステップ 1: 「ACTION」を「オン」に切り替えます。

ステップ 2: モバイル装置経由で通知されたいシステムイベントを選択します。

ステップ 3: EagleEyes でモバイル装置での「Push Message」を有効にし、アラームイベントを起こして Push Message が送信されるか確認してみます。

メッセージメール

注意: Eメール通知を送信するために、「ネットワーク」->「電子メール」でEメールアカウントを設定してあることを確認してください。

「ACTION」でこの機能を有効にし、「イベント」で通知を送信したいイベントタイプを選択し、「受信先」で通知を送信したいEメールアドレスを追加します。

選択された自分のイベントが発生したことを自分に伝えるEメールが受信されます。

詳細設定					
接続 カメラ 検知 警報音設定 ネットワーク 表示設定 録画 通報	PUSH VIDEO	PUSH MESSAGE	MESSAGE MAIL	VIDEO MAIL	
	ACTION		オン		
イベント		<input type="checkbox"/> 全部 <input checked="" type="checkbox"/> ビデオロス <input type="checkbox"/> HDD フル <input type="checkbox"/> 電源オン <input checked="" type="checkbox"/> HDD クリア <input type="checkbox"/> ネット ログイン <input checked="" type="checkbox"/> キーロック解除 <input type="checkbox"/> ネットワーク <input type="checkbox"/> UPS <input type="checkbox"/> SYSTEM ABNORMAL			
	受信先		セットアップ		
戻る					

ビデオメール

注意: Eメール通知を送信するために、「ネットワーク」→「電子メール」でEメールアカウントを設定してあることを確認してください。

「メール通報」でこの機能を有効にし、「受信先」で通知を送りたいEメールアドレスを追加します。

htmlファイルが添付された動体検知イベントの発生を自分に伝えるEメールが受信されます。

詳細設定				
接続	PUSH VIDEO	PUSH MESSAGE	MESSAGE MAIL	VIDEO MAIL
カメラ	メール通報			オン
検知	受信先			セットアップ
警報音設定				
ネットワーク				
表示設定				
録画				
通報				
戻る				

ビデオ録画のチェック方法

ステップ1: 添付のhtmlファイルを開きます。

注意: ActiveXコントロールのコンピュータへのインストールを有効化してください。

ステップ2: ユーザー名とパスワードを入力して、このNVRにログインし、希望のチャンネルを選択します。

ステップ3: 「Open」をクリックし、人体検知録画をコンピュータにダウンロードして再生を開始します。

この NVR にログインするユーザー名およびパスワード

クリックして、録画をダウンロードして再生します。

User Name : admin Password : Channel : 1 Start Time : 2012/01/18 15:04:54 End Time : 2012/01/18 15:05:05 Open

DATE TIME: 2012/01/18 15:04:56 Direction: FORWARD Speed: Normal DATA LOAD: 19% / PLAY LOAD: 96%



AVM357A

Play Pause Stop Rewind Fast Deinterlace

プレイバック

6. リモート操作

付属のライセンスソフトウェア「Video Viewer (ビデオビューアー)」、ウェブブラウザ並びにスマートフォンを経由して DVR を遠隔制御することもできます。

注意: スマートフォン経由のモバイル監視の詳細については弊社のオフィシャルウェブサイト www.eagleeyesccv.com まで参照し、または www.surveillance-download.com/user/eagleeyes_quick.pdf から EagleEyes の取り付けと設定の指示をダウンロードします。

6.1 付属のライセンスソフトウェア

以下のセクションは「Video Viewer (ビデオビューアー)」のよく使われる機能を説明します。このソフトウェアとネットワーク設定の詳細については、次のリンクから詳細ユーザマニュアルをダウンロードしてください:

<http://www.surveillance-download.com/user/CMS.pdf>

6.1.1 取り付けおよびネットワークとの接続

1) ソフトウェアをインストールする方法

ステップ 1: 付属の CD を光学ドライブに入れます。プログラムが自動的に起動します。

ステップ 2: プログラムをインストールするには「Video Viewer (ビデオビューアー)」をクリックし、または「Download the latest manuals and programs (最新マニュアルとプログラムのダウンロード)」をクリックしてインターネットから Video Viewer の最新バージョンをダウンロードします。

ステップ 3: 画面上の指示に従ってインストールを完了させます。インストール完了時に、PC デスクトップ上にショートカットアイコン「」が表示されます。

2) ネットワーク接続

➤ ローカル接続(LAN (ローカルエリアネットワーク)によって)



最初にリモートで DVR にアクセスした際は、LAN が使用されます。前もってご使用のネットワークタイプをベースに DVR のネットワーク設定を構成する必要があります。

a) RJ45 ネットワークケーブル経由で DVR を PC に接続します。初期 DVR 値が以下のようになります:



アイテム	デフォルト値
IP アドレス	192.168.1.10
ユーザーネーム	admin
パスワード	admin
ポート	80

b) PC と DVR が同一のドメインに位置するよう、PC の IP アドレスを「92.168.1.XXX」(1 ~ 255、10 を除く)に設定します。

c) PC のデスクトップにある「」をダブルクリックすると、コントロールパネルが表示されます。初期値によって、「アドレス帳」パネルがコントロールパネルの右に表示されます。

d) 「」→「」とたどり、接続したい DVR のデフォルト IP アドレス、ユーザー名、パスワード、ポート番号を入力します。

または

「」→「」をクリックして、PC の IP アドレスと同一のドメイン内にある別の DVR の利用可能な IP アドレスを検索します。発見されたアドレスが列記され、「」をクリックすることによって、アドレス帳に追加することが可能となります。

e) あなたがアドレス帳に追加したばかりの IP アドレスをダブルクリックしてログインします。



➤ (インターネット経由)遠隔接続

DVR のネットワーク設定が完了すると、インターネット経由で DVR にリモートでアクセスできます。

a) PC のデスクトップにある「」をダブルクリックすると、コントロールパネルが表示されます。初期値によって、「アドレス帳」パネルがコントロールパネルの右に表示されます。

b) 「」→「」とたどり、接続したい DVR の IP アドレス、ユーザー名、パスワード、ポート番号を入力します。

または

「」→「」をクリックして、PC の IP アドレスと同一のドメイン内にある別の DVR の利用可能な IP アドレスを検索します。発見されたアドレスが列記され、「」をクリックすることによって、アドレス帳に追加することが可能となります。

c) あなたがアドレス帳に追加したばかりの IP アドレスをダブルクリックしてログインします。

6.1.2 コントロールパネルの概要

2つのコントロールパネルが利用可能であり、お使いの習慣に応じて切り替えることができます。

簡易バージョン(デフォルト)

イベント通知&クイックチェックリスト 

 アドレス帳	 静止画保存	 バージョン
 その他コントロール	 情報	 最小化
 ログ	 DVR コントロール	 フル機能表示スイッチ
 録画	 PTZ コントロール	 プログラムを閉じる



 すべての表示ビューを閉じる	 現在のビューを閉じる	 オリジナルのサイズ	 フルスクリーン	 ディスプレイモードスイッチ
---	--	---	---	---

 E.T.ダウンロード状態	 180°反時計回り画像回転
 静止画保存	 ストリーミング情報の表示
 リモートデスクトップ	

フル機能バージョン





メインボタンの概要

ボタン		機能	説明	
簡易	フル機能			
		Address Book (アドレス帳)	クリックすると、規定したIPアドレスを表示する。あなたは、IPアドレスを追加、除去もしくは探索して、DVRに遠隔登録することができる。	
		Miscellaneous Control (その他コントロール)		リモート構成 クリックして、DVR設定明細を表示させます。
				録画設定 クリックして、録画設定明細を表示させます。
				カスタム設定 クリックしてこのプログラムの言語を選択します。言語の変更はこのプログラムを閉じて再び実行した際に有効になります。
		Log (ログ)	クリックして、全てのイベントと録画ログを調べ、望みのログを日付別に探索するか、選択したログをプレーバックします。	
		Record / Record Stop (録画/録画停止)	クリックして、手動録画を開始/停止させる。	
		Snapshot (静止画保存)	クリックして、現在のビューのスナップ写真を撮る。スナップショットは、「Record Setting (録画設定)」で指定されたパスに保存されます。	
		Information (情報)	クリックして、現在のネットワーク接続明細を開示させる。	
		DVR Control (DVRコントロール)	クリックして、DVRを遠隔運転するDVRコントロールパネルを開示させる。	

6.1.3. 一般操作

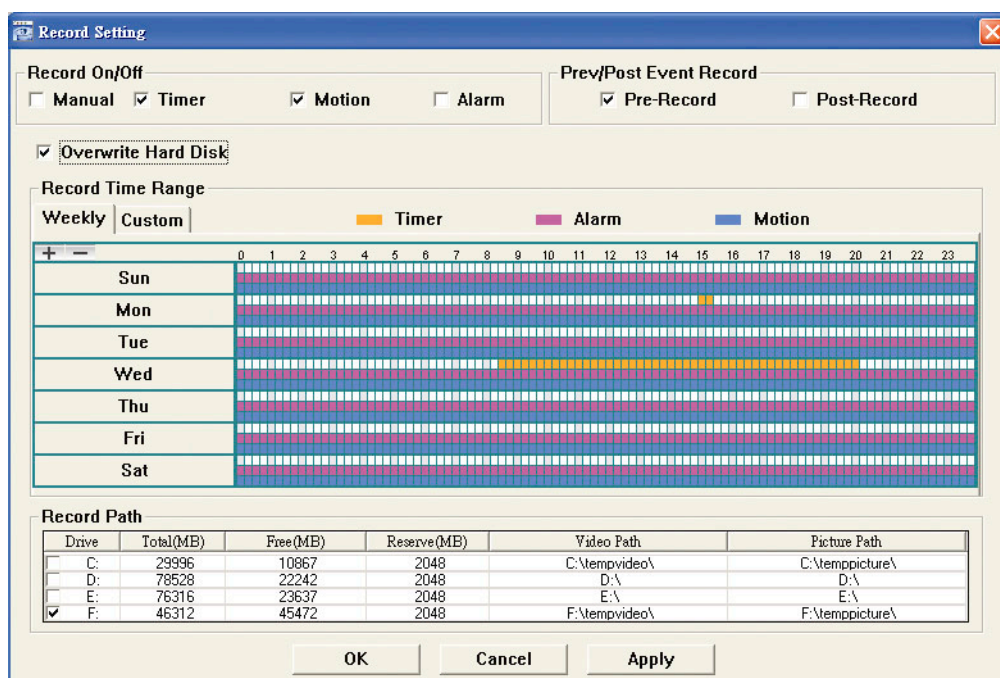

録画

DVR 側の何らかのイベントやアラームを、リモートで同時に録画するには、「」または「」→「」をクリックして、「Record Setting (録画設定)」ページに移動します。





「Record Setting (録画設定)」ページでは、以下の項目の設定が行えます：

- 録画タイプ
- ハードディスクの重ね書き
- プリ-/ポストアラーム録画時刻
- 録画時刻設定
- 録画パス

「Manual (手動)」にチェックを入れてある場合、メインコントロールパネル上の「」または「」をクリックすると、手動録画を直ちに開始され、録画が指定した場所に保存されます。

「Motion (動体検知)」と「Alarm (アラーム)」の一方または両方にチェックを入れてある場合、DVR 側でイベントがトリガーされると、リモート側で録画機能が有効となり、録画が指定した場所に保存されます。

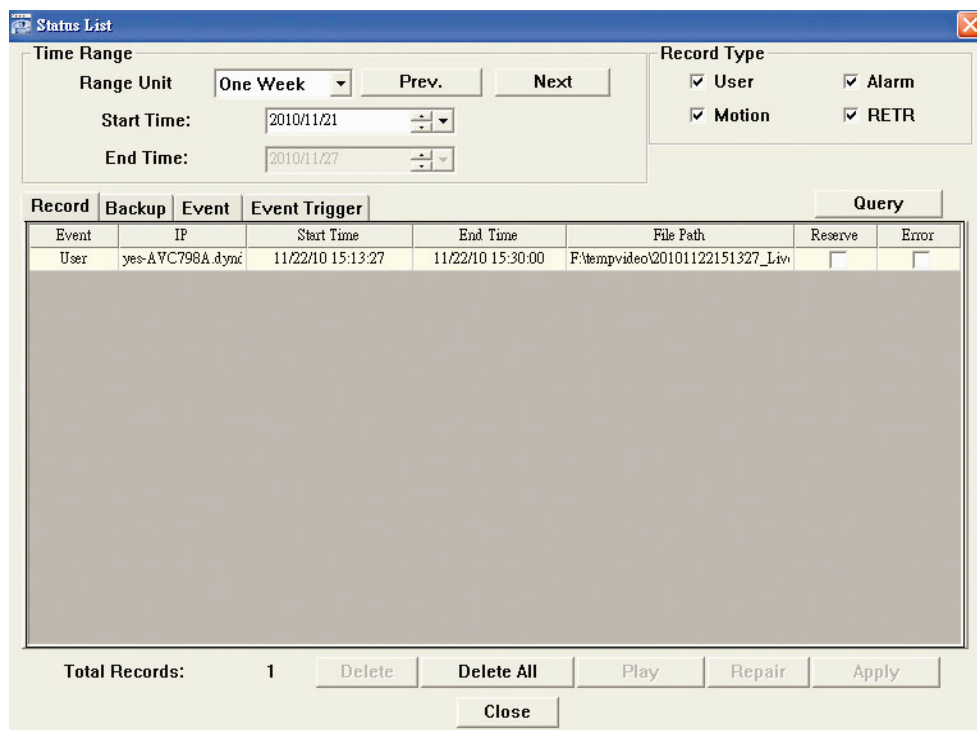

再生

録画の再生には、「」または「」をクリックして、「Record (録画)」タブまたは「Backup (バックアップ)」タブを選びます。初期設定によって、全て記録のリストが開示されるので、望みのログを選び出だして、探索スピードをアップさせることができます。



記録したものを直ちに再生するには、リストからログを選んで、「Play (プレー)」をクリックするか選択したログをダブルクリックします。

ネットワークのバックアップ

「」→「」をクリックして、または「」をクリックして、以下のように「Backup (バックアップ)」ページに移動すると、ビデオをリモートでバックアップする特定の時間帯およびイベントの設定が行えます。

バックアップするファイルは現在選択済みの IP アドレスからになります。

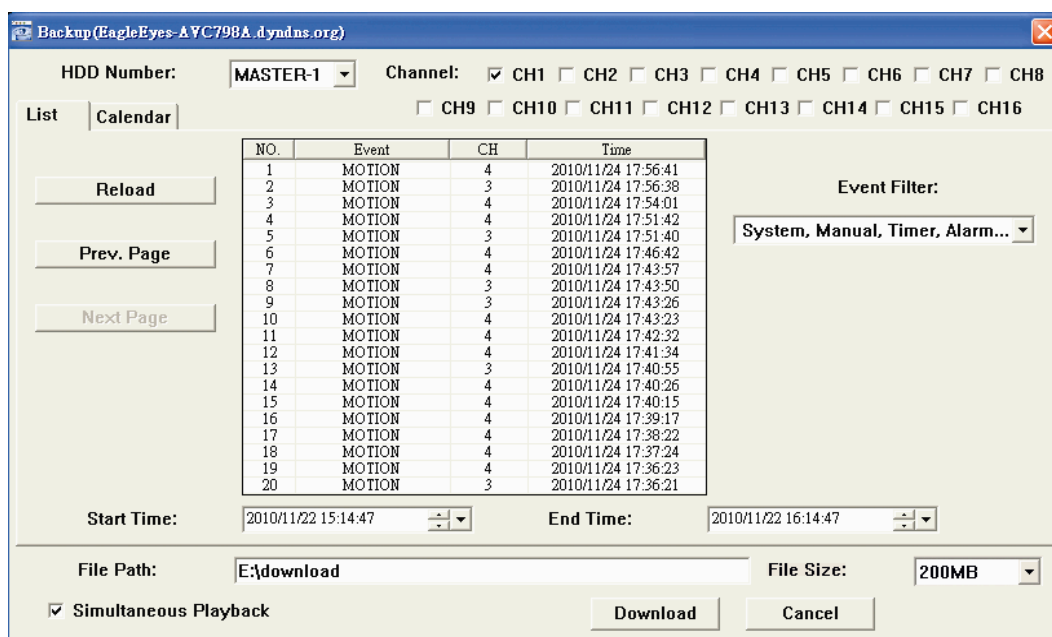

機能	説明
HDD Number / Channel (HDD 番号/チャンネル)	必要な初期値が入っているハードディスク(HDD 番号)とチャンネルナンバー(チャンネル)を指定します。
Download by Time (時間別ダウンロード)	「Start Time (開始時刻)」と「End Time (終了時刻)」の欄に望みのビデオデータを含める時間の範囲を指定します。
Download by Event (イベント別ダウンロード)	<p>イベントリストから 1 つのイベントログを選択します。このリストは、最新のものから最も早期のものまで含めて、指定 DVR 中の一切のログを開示します。</p> <ul style="list-style-type: none"> あなたが必要とするイベントを速やかに見つけるために、イベントタイプの「System (システム)」「Manual (マニュアル)」「Alarm (アラーム)」「Motion (動体検知)」にチェックマークを付けるか外して、望みのログを選択します。 現在のページに表示されていない以前または後半のログを表示するには、「Prev. Page (前のページ)」または「Next Page (次のページ)」をクリックしてください。

機能	説明
	・ イベントリストを更新するには、「Reload (リロード)」をクリックします。
File Path (ファイルパス)	バックアップファイルをセーブする場所を割当てます。
Simultaneous Playback (同時再生)	ダウンロードプロセスの実行中に、バックアップ映像を同時に見たい場合、「Simultaneous Playback (同時再生)」チェックボックスを選択してください。映像を PC またはノートブックにダウンロードしながら、バックアップ映像が表示されます。 プレビューせずに、映像をバックアップする場合、「Simultaneous Playback (同時再生)」チェックボックスの選択を解除してください。必要な合計時間、現在の状態並びにセーブ場所を示すメッセージボックスだけが現れます。
Download/Cancel (ダウンロード/キャンセル)	「Download (ダウンロード)」をクリックして、ビデオバックアップを開始させるか、「Cancel (キャンセル)」をクリックしてこれをキャンセルします。

ファームウェアの更新

この機能はお使いの DVR の機能拡張性を評価するために使用します。

注意: この機能を使用する前に、インストーラまたは販売業者によって提供されている適切な更新ファイルをお持ちであることを確認してください。

ステップ 1: 「」をクリックして、アドレス帳にあるお使いのデバイスの IP アドレスを選択します。

ステップ 2: 「」をクリックして、「Update Server (アップデートサーバ)」ページを表示します。



ステップ 3: 「Add (追加)」をクリックして、更新ファイルを閲覧します。

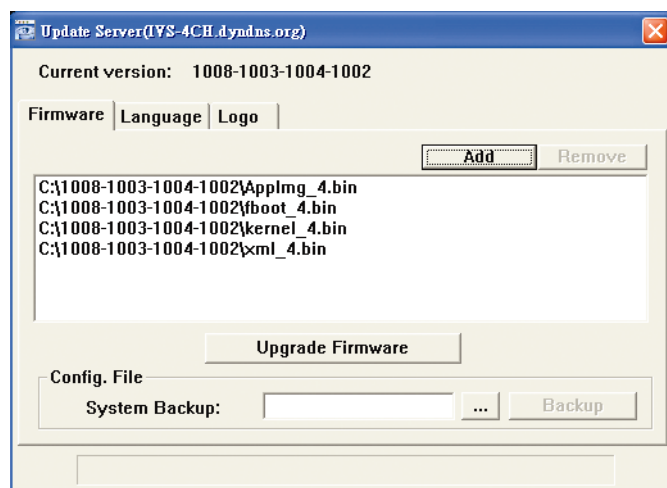

ステップ 4: 「Upgrade Firmware (ファームウェアの更新)」をクリックして、ファームウェアのアップグレードを開始します。

注意: 更新のプロセスには数分間かかります。ファームウェアの更新中は電源を切らないでください。電源を切ると更新は正常に行われません。アップグレードが完了すると、デバイスは再起動されます。

ステップ 5: デバイスの IP アドレスを選択し、「」を再度クリックして、ファームウェアが更新されたことを確認します。



6.1.4. E-Map

Video Viewer は CMS (Central Management System)ソフトウェアでもあり、最大 16 台までのネットワークデバイスの同時制御と管理が可能になります。

注意: この機能を使用する前に、Video Viewer が監視したいすべてのデバイス(最大 16)に接続されていることを確認してください。

E-Map はコントロールパネルをフル機能バージョンに変更した場合のみ利用できます。

E-Map グループの追加方法

ステップ 1: 簡易バージョンでは、「」をクリックしてコントロールパネルをフル機能バージョンに切り替え、「」をクリックして次の E-Map ページに入ります。

注意: ボタンの位置を調べるには、43 ページの「簡易バージョン(デフォルト)」および 44 ページの「フル機能バージョン」を参照してください。

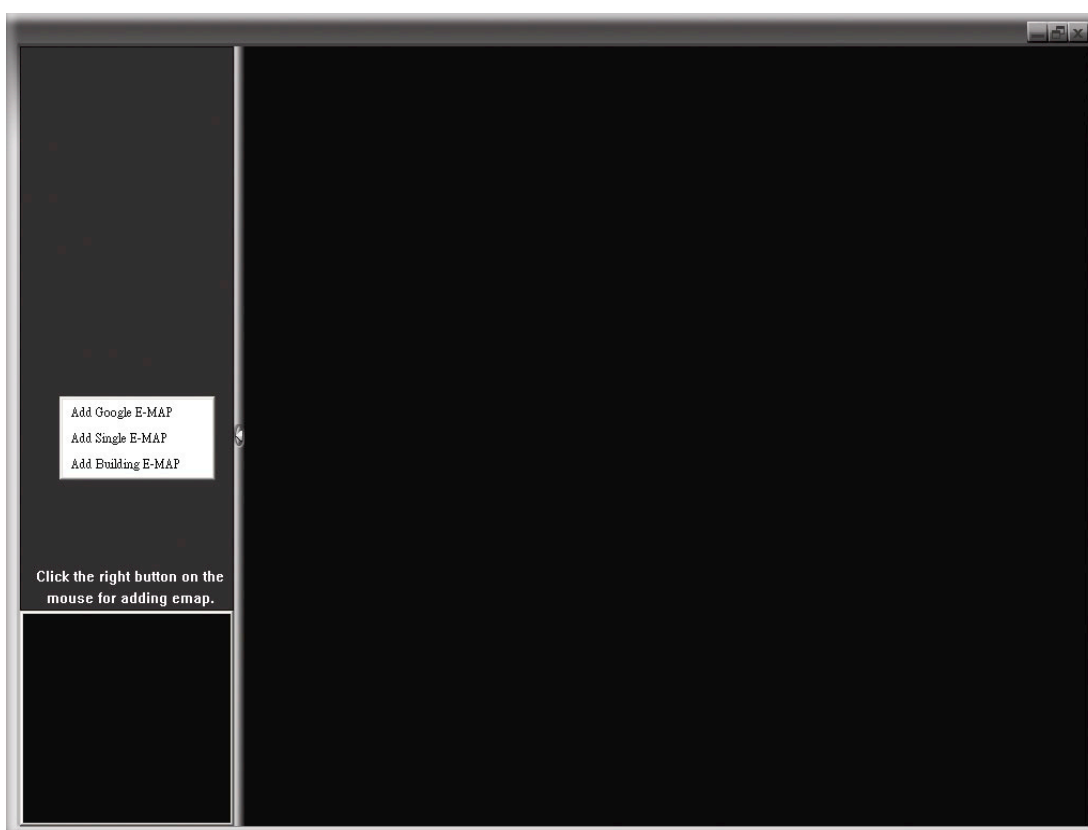

ステップ 2: 左上パネルを右クリックしてショートカットメニューを表示し、追加したい E-Map グループを選択します。追加できる E-Map グループには 3 つあります: Google E-MAP、シングル E-MAP、ビルディング E-MAP。

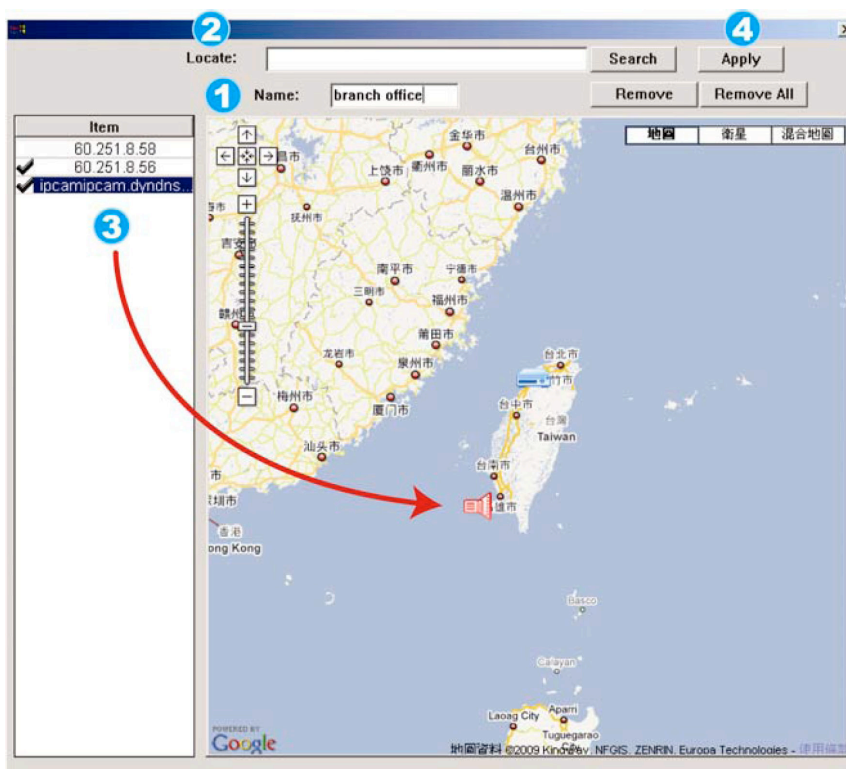

Google E-Map グループの追加方法:

- 1 この Google E-Map グループの名前を入力します。
- 2 特定のアドレスやランドマークを入力し、「Search (検索)」をクリックします。
または
マップに移動し、ロケーションを必要な場所にドラッグします。
- 3 IP アドレスを現在のレベルの場所にクリック&ドラッグします。
- 4 「Apply (適用)」をクリックして保存し、終了します。

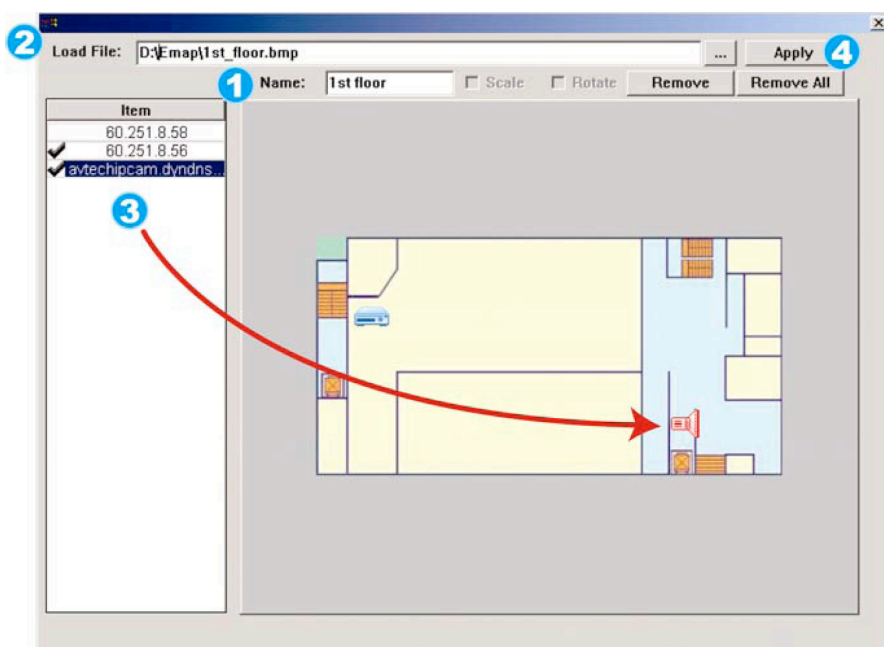

シングル E-Map グループの追加方法:

- ① シングル E-Map グループの名前を入力します。
- ② 「...」をクリックして、BMP または JPEG のマップファイルを参照します。
- ③ IP アドレスを現在のレベルの場所にクリック&ドラッグします。
- ④ 「Apply (適用)」をクリックして保存し、終了します。

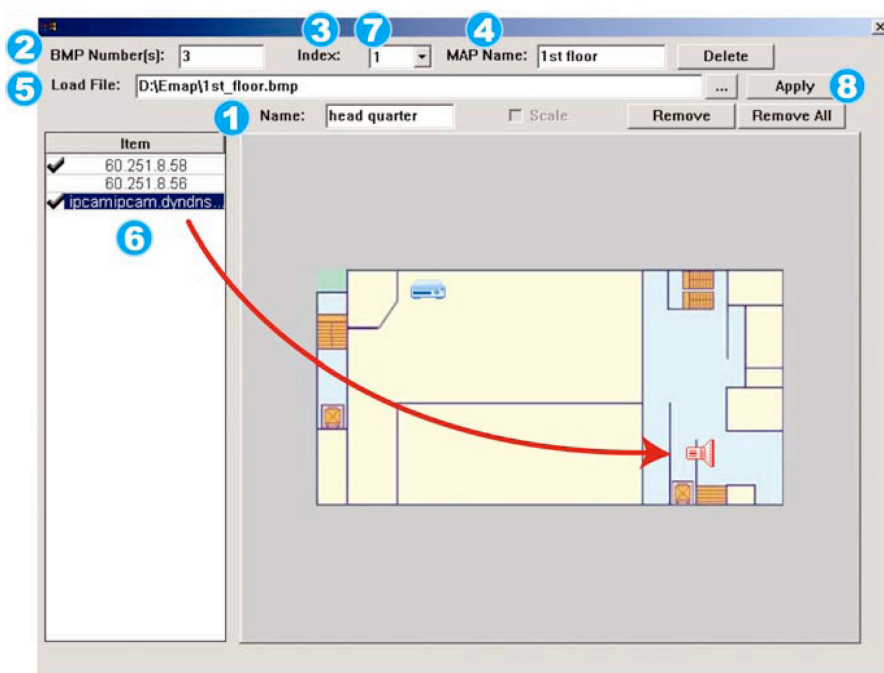



ビルディング E-Map グループの追加方法:

- ① ビルディング E-Map グループの名前を入力します。
- ② このビルディングの階数を入力します。
- ③ ドロップダウンリストからビルディングの階層を選択します。
- ④ 階層の名前を入力します。
- ⑤ 「...」をクリックして、BMP または JPEG のマップファイルを参照します。
- ⑥ IP アドレスを現在のレベルの場所にクリック&ドラッグします。
- ⑦ ステップ 3 に戻り、ビルディングの他の階層を選択し、すべての階層のセットアップが完了するまでステップ 3 からステップ 6 を繰り返します。
- ⑧ 「Apply (適用)」をクリックして保存し、終了します。

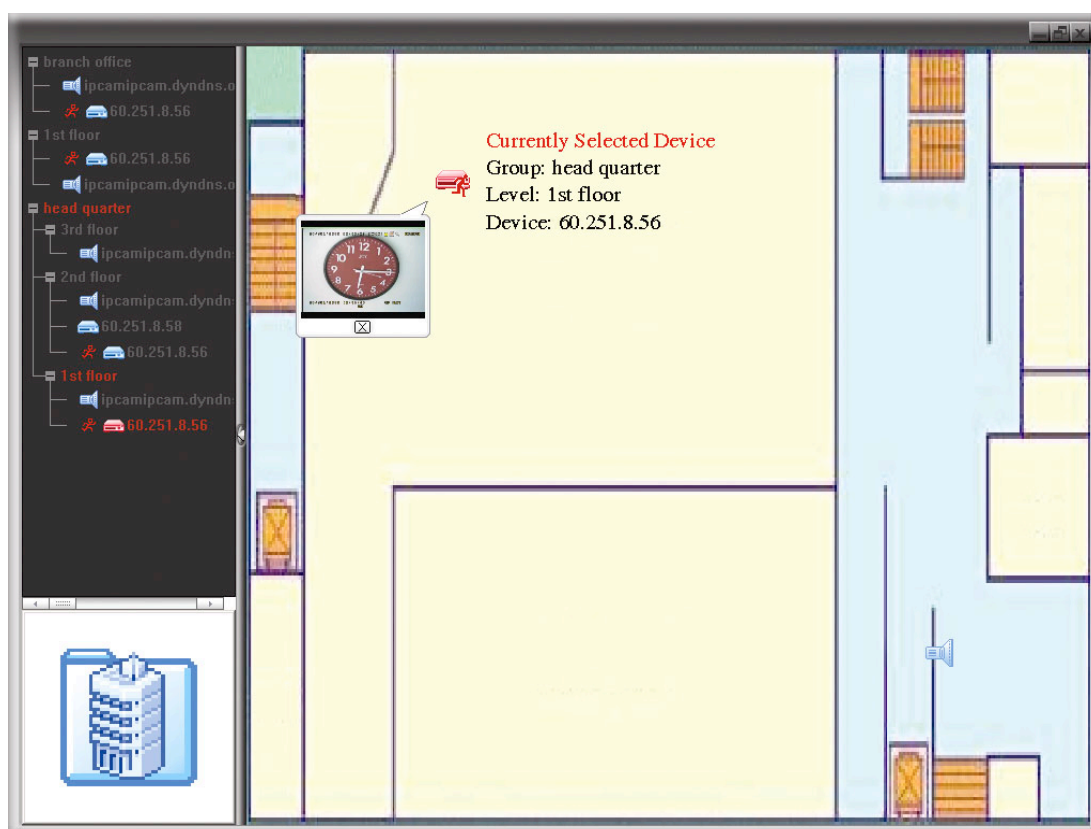
ステップ 3: E-Map グループが作成されると、左上パネルにツリーが表示され、このグループに追加したすべてのデバイスを表示します。



アイコン	説明
	接続されたデバイスはカメラです。選択すると赤くなります。
	接続されたデバイスは DVR です。選択すると赤くなります。
	動体やアラームイベントがあると、注意をひくために画面に表示されます。 何が起きているか素早く知るためには、E-Map 上のデバイスアイコンをダブルクリックしてライブビューを表示します。

既存の E-Map グループの編集/削除方法

➤ Google E-Map グループの場合

グループ名を右クリックしてショートカットメニューのリストを表示します。
必要に応じて「Edit E-Map (E-MAP の編集)」または「Remove E-Map (E-MAP の削除)」を選択します。

既存の Google E-Map グループに、シングル E-Map グループ(Add Single E-MAP (シングル E-MAP を追加))またはビルディング E-Map グループ(Add Building E-MAP (ビルディング E-MAP を追加))を追加することもできます。

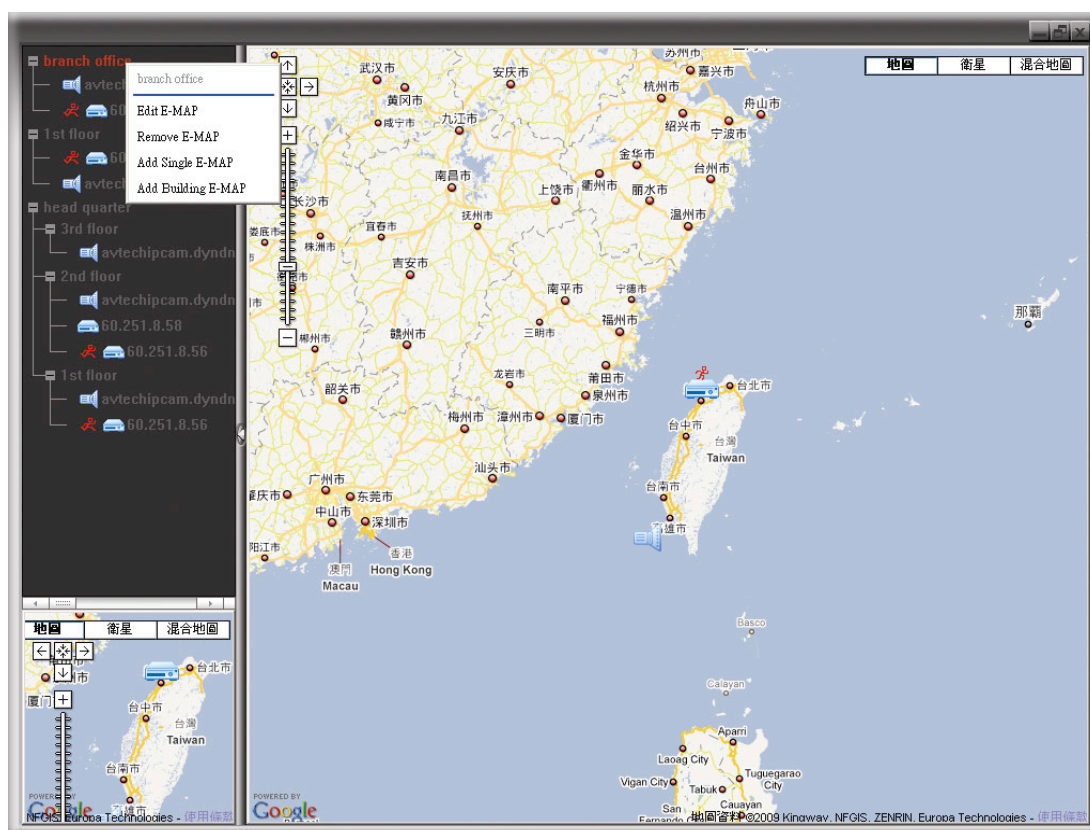

➤ シングル E-Map グループの場合

グループ名を右クリックしてショートカットメニューのリストを表示します。
必要に応じて「Edit E-Map (E-MAP の編集)」または「Remove E-Map (E-MAP の削除)」を選択します。

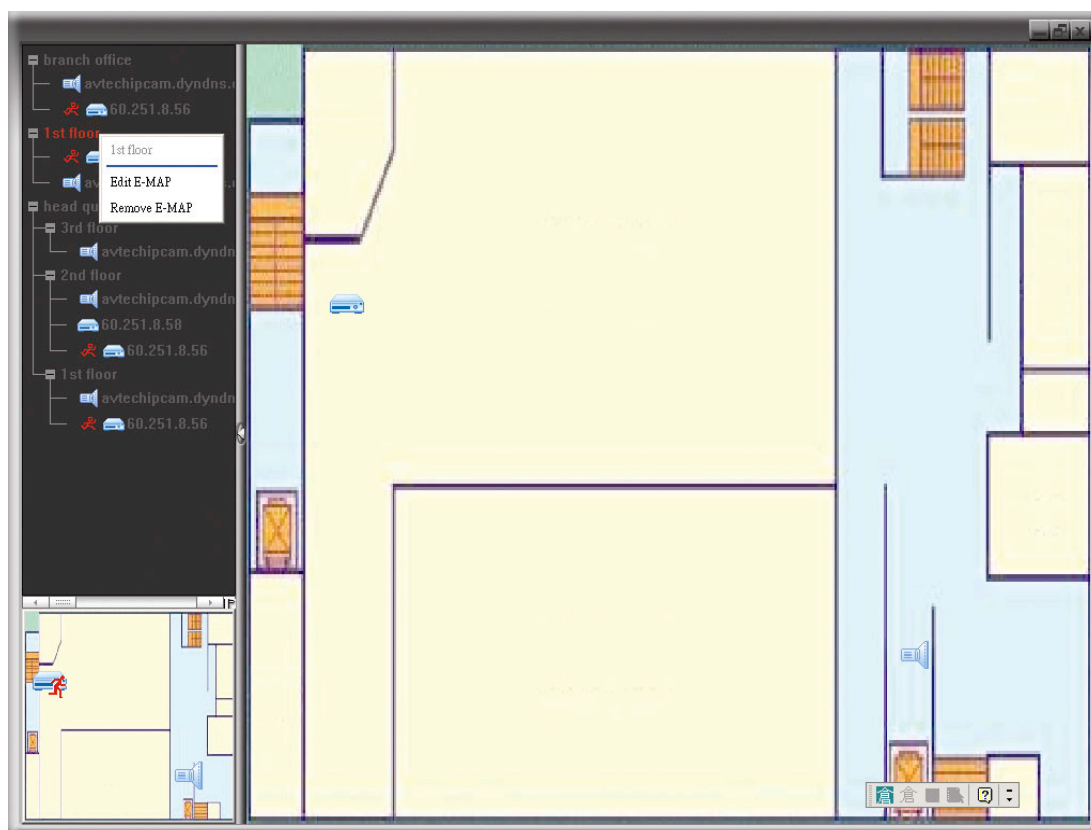

➤ ビルディング E-Map グループの場合

グループ名を右クリックしてショートカットメニューのリストを表示します。
必要に応じて「Edit Building E-Map (ビルディング E-Map の編集)」または「Remove E-Map (E-Map の削除)」を選択します。

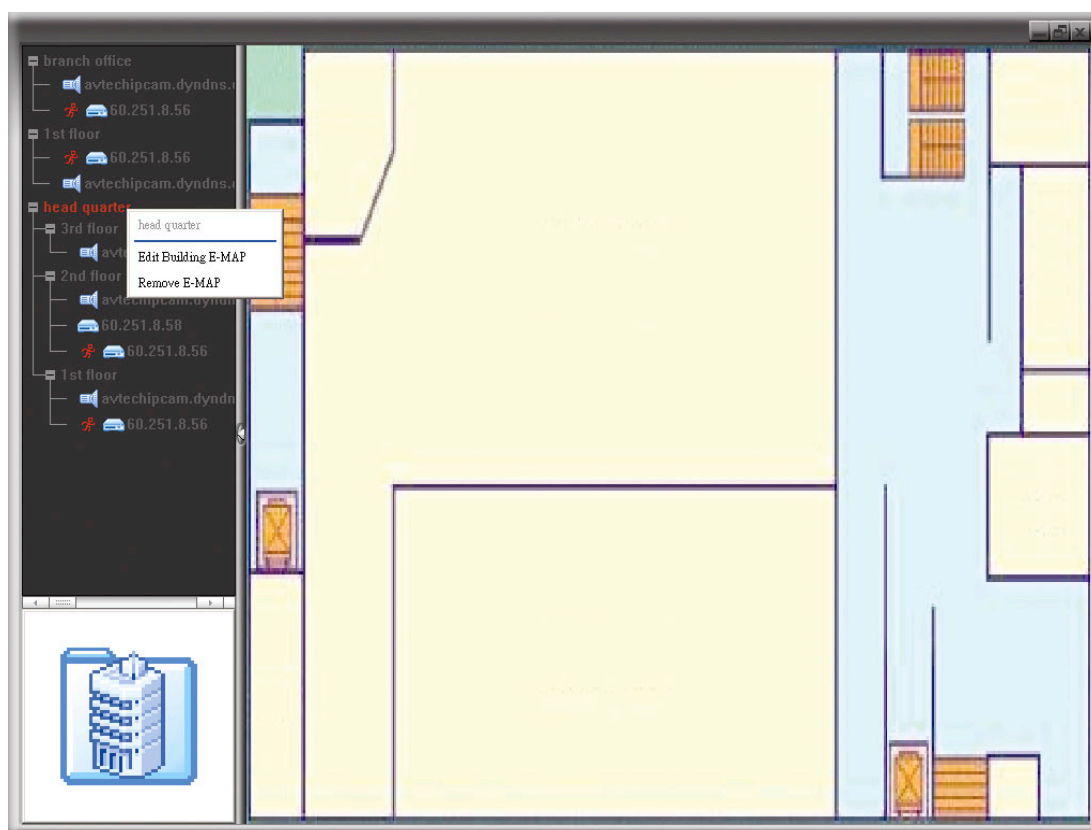

特定の階層のビルディング E-Map グループを編集または削除するには、階層名を右クリックし、必要に応じて「Edit E-MAP (E-MAP の %s)」または「Remove E-MAP (E-MAP の %s)」を選択します。

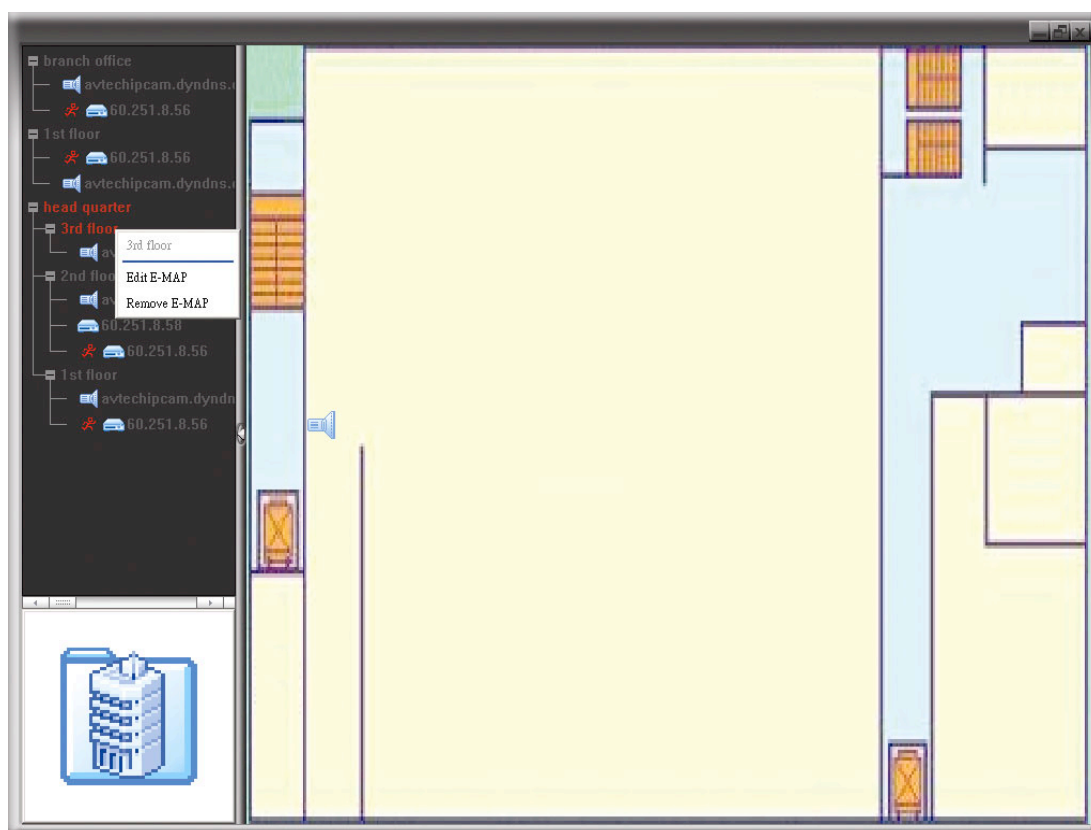

6.2 ウェブブラウザ

Microsoft インターネットエクスプローラなどのウェブブラウザにより、画像の表示や DVR 操作が可能です。

注意: サポートされている PC オペレーションシステムは Windows 7、Vista & XP です。

注意: Mozilla Firefox または Google Chrome を利用してリモートアクセスするには、まず Apple の公式ウェブサイト (<http://www.apple.com>) にアクセスして QuickTime をダウンロード、インストールしてください。







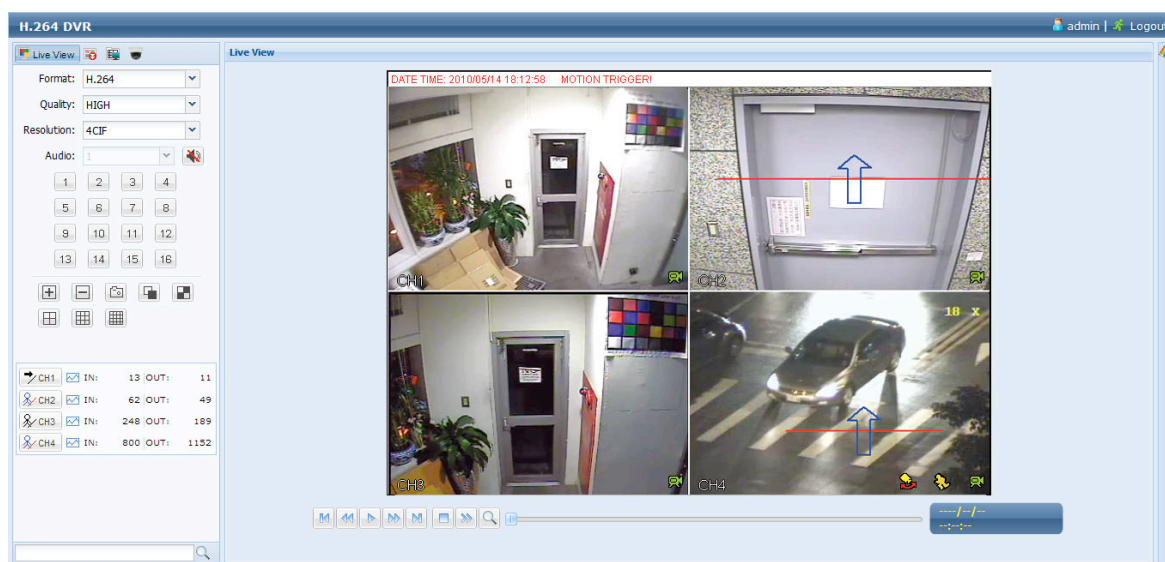









注意: 下図は参照用であり、実際に表示されるものとは異なる場合があります。幾つかの機能とボタンは選択モデルと部分のユーザーレベルのみ適用されます。

ステップ 1: あなたの DVR に使われている 60.121.46.236 のような IP アドレスを URL アドレスボックスにキー入力してエンターを押します。あなたは、ユーザー名とパスワードを入力して DVR にアクセスするよう要求されます。あなたの DVR が使用しているポートナンバーが 80 でない場合、ポートナンバーを追加入力することが必要です。フォーマットは **ipaddress:portnum** です。例えば、IP アドレスが 60.121.46.236 で、ポートナンバーが 888 の場合、UR アドレスボックスの中に「<http://60.121.46.236:888>」を入力して、「Enter (確認)」を押します。

ステップ 2: ユーザー名とパスワードを AP ログインで使用したと同じ方法で入力して、「OK」を押します。ログイン情報が正しい場合、以下と同等なスクリーンが現れます。



アイコン	説明
	クリックして、DVR のライブビューを表示させます。
	クリックして再生パネルに入ると、再生したいイベントを検索または選択し、同時に PC にダウンロードすることが可能です。詳細は 54 ページの「6.2.1 イベントの再生&ダウンロード」を参照してください。
	クリックして、DVR 詳細設定を表示させます。
	クリックして、PTZ モードに切り替えます。
Video / Audio Control (ビデオ/オーディオ制御) Format (形式)	H.264 / QuickTime QuickTime は Apple Inc. のマルチメディア ソフトウェアです。あなたには、QuickTime を自分のオペレーションシステムにインストールさせる必要があります。「QuickTime」を選ぶと、DVR のサーバーにアクセスするためのユーザー名およびパスワードの入力がプロンプトされます。
Quality (画質)	BEST / HIGH / NORMAL / BASIC (最高/高/普通/基本) 画像の品質を選択します。
Resolution (解像度)	4 CIF / CIF 画像の解像度を選択します(4 CIF: 704 x 480/CIF: 352 x 240)
Audio (オーディオ)	ライブ音声を聞きたいオーディオチャンネルを選択します。 注意: カメラはオーディオレコーディングに対応し、DVR のオーディオレコーディング対応のビデオチャンネルとオーディオ入力に接続する必要があります。詳細については 2 ページの「1.3 後部パネル」をご参照ください。 ミュート状態を示します。 ミュート状態を無効にするには、アイコンを再びクリックし、必要なオーディオチャンネルを選択します。

アイコン	説明
Channel Control (チャンネルコントロール)	
Channel Selection (チャンネルの選択) (1~16)	番号を指定して、全画面表示したいチャンネルを選びます。
	クリックして、前/次のチャンネルに移動するか、設定を変更します。
	クリックして現在のビューのスナップショットを撮り、「  」→「General (全般)」で設定した PC 内の指定パスに保存します。
	 クリックして、1 回ごとに 4 つのチャンネルを表示させます。 :
	 クリックして、各チャンネルを CH1 から順に 1 個ずつ表示させます。最後のチャンネルが表示された後、再度 CH1 から繰り返します。 :
	クリックして、4 分割/9 分割/16 分割のディスプレイを表示させます。
Playback Control (再生コントロール)	
	巻戻しのスピードを速めます。一回クリックすると 4X、二回クリックすると 8X に巻戻しスピードが変わります。最大は 32X です。
	早送りのスピードを速めます。一回クリックすると 4X、二回クリックすると 8X に早送りスピードが変わります。最大は 32X です。
	クリックして現在のビデオクリップを再生します。
	クリックしてビデオ再生を一時停止します。
	クリックすると録画再生を停止します。
	一回クリックすると 4X、二回クリックすると 8X のスロー再生でビデオクリップは再生します。
IVS Panel (IVS パネル)	
	このボタンは IVS モードが「Flow Counting (フロー統計)」の場合のみ有効です。クリックすると検索ラインが表示されます。
	クリックすると、IVS 統計ページが表示されます。詳細の内容は、56 ページの「6.2.2 IVS 統計データ」を参照してください。

6.2.1 イベントの再生&ダウンロード

■ 時間検索

Cut: 4
 Mode: Time
 HDD No.: HDD-0
 Start Time: 2010/05/14
 16 : 41 : 58
 Channel: 1

Quick Search

■ カレンダー検索

Mode: Calendar
 HDD No.: HDD-0
 Channel: 1 2 3 4

2010
 May 14

Select Time: 00:00 - 00:00

Start

■ イベントアイコン

	タイマー		シーン変化		流出量
	システム		ワンウェイパス		流入量
	マニュアル		バーチャル フェンス		人体検知
	動体検知				

	Close all / Close (すべて閉じる/閉じる)	「」をクリックして現在の再生ビデオクリップ(赤色のフレーム内)を閉じるか、「」をクリックしてすべての再生ビデオクリップを閉じます。
	Previous / Next Hour (前の時間(1H)/次の時間(1H))	クリックすると時間単位で再生タイミングを移動して、指定時間の頭から録画を再生します(例: 11:00 ~ 12:00、14:00 ~ 15:00)。
	Fast Forward (ディスプレイイン)	早送りのスピードを速めます。一回クリックすると4X、二回クリックすると8Xに巻戻しスピードが変わります。最大は32Xです。
	Fast Rewind (巻き戻し)	巻戻しのスピードを速めます。一回クリックすると4X、二回クリックすると8Xに早送りスピードが変わります。最大は32Xです。
	Play (再生)	クリックして現在のビデオクリップを再生します。
	Pause (一時停止)	クリックしてビデオ再生を一時停止します。
	Stop (停止)	クリックすると録画再生を停止します。
	Step (ステップ)	一時停止モードで、クリックしてフレームを1つ先に進めます。
	Audio (オーディオ)	必要な際にクリックして再生をミュートします。再びクリックすると元に戻ります。 注意: カメラがオーディオレコーディングをサポートし、DVRのオーディオレコーディング対応のビデオチャンネルとオーディオ入力に接続した場合に、オーディオが利用可能になります。詳細については2ページの「1.3 後部パネル」をご参照ください。
	Snapshot (静止画保存)	クリックして現在のビューのスナップショットを撮り、「」→「General (全般)」で設定したPC内の指定パスに保存します。
	Download (ダウンロード)	クリックして現在のビデオクリップをPC内の指定パスにダウンロードします。

6.2.2 IVS 統計データ



IVS 統計データ

IVS 統計データ: イベント検索パネル

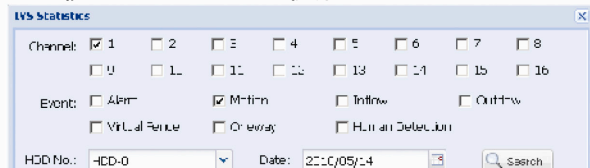

IVS 統計データ: List (リスト)

Hour	Count
2010/05/14 3:00 - 00:00	17
2010/05/14 00:00 - 01:00	0
2010/05/14 01:00 - 02:00	0
2010/05/14 02:00 - 03:00	0
2010/05/14 03:00 - 04:00	0
2010/05/14 04:00 - 05:00	0
2010/05/14 05:00 - 06:00	0
2010/05/14 06:00 - 07:00	0
2010/05/14 07:00 - 08:00	16

Notepadで開かれる.dat形式のバックアッププログラムをクリックします。 クリックすると日/月/年表示が切り替わります。

IVS 統計データ: グラフ

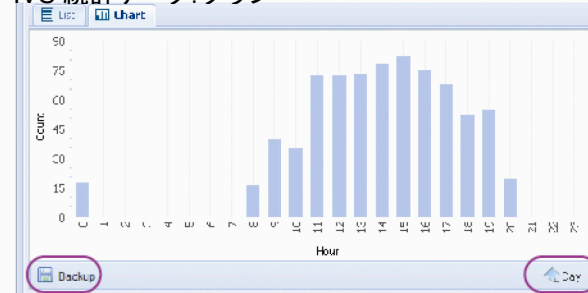

Notepadで開かれる.dat形式のバックアッププログラムをクリックします。 クリックすると日/月/年表示が切り替わります。

付録 1 仕様

		モデル 1	モデル 2
▼ビデオ			
ビデオシステム		NTSC/PAL (自動検出)	
ビデオ圧縮形式		H.264	
ビデオ入力		16 チャンネル(合成ビデオ信号 1 Vp-p 75 Ω BNC)	
ビデオループ出力		16 チャンネル(合成ビデオ信号 1 Vp-p 75 Ω BNC)	
ビデオ出力	BNC	はい(シーケンスディスプレイ)	
	VGA	はい(Full HD ディスプレイ)	
	HDMI	はい(Full HD ディスプレイ)	
デュアルビデオ出力		はい	
▼録画&バックアップ			
最高録画速度	960H	--	960 x 480 ピクセル、360 IPS <NTSC>/ 960 x 576 ピクセル、360 IPS <PAL>
	フレーム	704 x 480 ピクセル、480 IPS <NTSC>/704 x 576 ピクセル、400 IPS <PAL>	
	フィールド	704 x 240 ピクセル、480 IPS <NTSC>/704 x 288 ピクセル、400 IPS <PAL>	
	CIF	352 x 240 ピクセル、480 IPS <NTSC>/352 x 288 ピクセル、400 IPS <PAL>	
画像解像度		フレーム/フィールド/CIF	960H/フレーム/フィールド/CIF
録画モード		手動/タイマー/モーション/アラーム/遠隔	
プレアラーム録画		はい	
時間検索		時間/動体検知/アラーム検索モード	
バックアップ装置		USB 2.0 フラッシュドライブ/ネットワーク	
▼オーディオ			
オーディオ入力		4 音声入力	
オーディオ出力		二つの音声出力(モノラル)	
▼概要			
ハードディスク容量		2 台の SATA HDD を格納(1 台の HDD の容量は最大 2 TB)	
SATA インターフェース		はい	
eSATA インタフェース		はい(外部ディスクアレイの接続用)	
画質設定		スーパーベスト/ベスト/高/普通	
USB マウスコントロール		はい	
動き検出エリア		チャンネル毎に 16 x 12 グリッド	
動きに対する検出感度		正確な検出用に 3 つの調節可能なパラメータ	
イベント通知		プッシュビデオ/FTP/E-Mail	
ピクチャーズーム		2X デジタルズーム	
PTZ コントロール		はい	
アラーム I/O		16 入力(プッシュビデオ用 4 入力)、1 出力	
IR リモートコントロール		はい(IR レシーバー内蔵)	
キーロック(パスワード保護)		はい	
ユーザーレベ		4 つの異なるユーザーレベルのアクセス権	
ビデオロス検知		はい	
カメラタイトル		12 レターズまでサポート	
調整可能なビデオ項目		色合い/彩度/コントラスト/明度	
日付表示形式		年/月/日、日/月/年&月/日/年	
サマータイム		はい	

電源(± 10%)	DC 19V
消費電力(± 10%)	< 64 W
運転温度	10°C ~ 40°C (50°F ~ 104°F)
寸法(mm)**	432(W) × 90(H) × 326(D)
▼ネットワーク	
イーサネット	10/100 Base-T. サポート遠隔制御装置およびイーサネット経由のライブ画面
ネットワークプロトコル	TCP/IP、PPPOE、DHCP および DDNS
▼PC からの遠隔監視	
対応オペレーティングシステム	Windows と MAC
対応プログラム	ウェブブラウザ: Internet Explorer、Mozilla Firefox、Google Chrome、Safari および Opera
	ビデオビューアー: Windows と MAC オペレーティングシステムの両方
	QuickTime Windows と MAC オペレーティングシステムの両方
最大オンラインユーザー数	10
ウェブ通信の圧縮形式	H.264
ネットワークライブ音声	はい
リモート独立操作	はい
リモートイベントのダウンロードおよび再生	はい
R.E.T.R. (リモートイベントトリガーレコーディング)	はい
▼モバイル監視	
App	EagleEyes
対応機器	iPad、iPhone、BlackBerry と Android モバイル機器
プッシュビデオ	はい(iPhone、iPad と Android バージョンの EagleEyes の使用)
▼その他	
DCCS サポート	はい(1 チャンネル)
IVA サポート	はい(4 チャンネル)
AVTECH Free DDNS サービス	はい
多重操作	ライブ表示、録画、再生、バックアップ、ネットワーク操作
システムレカバリー	停電時のシステム自動復帰機能
選択可能な周辺機器	キーボードコントローラ

*仕様は無断で変更することがあります。

**寸法公差: ± 5 mm

付録 2 PIN 構造

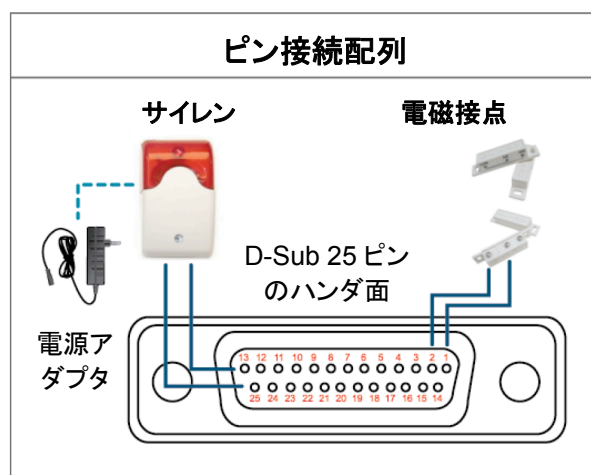

*上に示す D-Sub コネクタはオプションです。

サイレン:

DVR がアラームあるいは動きによって立ち上げられると、COM は NO と接続され、ストロボ付きサイレンが閃光を発生しながら鳴り始めます。

マグネットコンタクト:

電磁接点が開かれると、アラームが立ち上がり、録画スイッチがオンに切り替わります。

ピン	機能	説明																											
1	GND	接地																											
2~9	ALARM INPUT	ALARM INPUT (PIN 2 - 9)と GND (PIN 1)コネクタをワイヤーで接続します。アラームが立ち上がると、DVR が録画を開始し、ブザーのスイッチがオンになります。 <table border="1" style="width: 100%;"> <thead> <tr> <th>ピン</th> <th>アラーム</th> <th>対応するビデオチャンネル</th> </tr> </thead> <tbody> <tr><td>PIN 2</td><td>1</td><td>CH1</td></tr> <tr><td>PIN 3</td><td>3</td><td>CH3</td></tr> <tr><td>PIN 4</td><td>5</td><td>CH5</td></tr> <tr><td>PIN 5</td><td>7</td><td>CH7</td></tr> <tr><td>PIN 6</td><td>9</td><td>CH9</td></tr> <tr><td>PIN 7</td><td>11</td><td>CH11</td></tr> <tr><td>PIN 8</td><td>13</td><td>CH13</td></tr> <tr><td>PIN 9</td><td>15</td><td>CH15</td></tr> </tbody> </table>	ピン	アラーム	対応するビデオチャンネル	PIN 2	1	CH1	PIN 3	3	CH3	PIN 4	5	CH5	PIN 5	7	CH7	PIN 6	9	CH9	PIN 7	11	CH11	PIN 8	13	CH13	PIN 9	15	CH15
ピン	アラーム	対応するビデオチャンネル																											
PIN 2	1	CH1																											
PIN 3	3	CH3																											
PIN 4	5	CH5																											
PIN 5	7	CH7																											
PIN 6	9	CH9																											
PIN 7	11	CH11																											
PIN 8	13	CH13																											
PIN 9	15	CH15																											
10~11	PIN OFF	NA																											
12	RS485-A																												
13	EXTERNAL ALARM NO	通常運転では、COM は NO.との接続が遮断されています。しかし、アラームが立ち上がると、COM は NO.と接続されます。 注意: 電圧は DC 24 V 1 A 未満に規制されます。																											
14	PIN OFF	NA																											
15~22	ALARM INPUT	ALARM INPUT (PIN 15 - 22)と GND (PIN 1)コネクタをワイヤーで接続します。アラームが立ち上がると、DVR が録画を開始し、ブザーのスイッチがオンになります。 <table border="1" style="width: 100%;"> <thead> <tr> <th>ピン</th> <th>アラーム</th> <th>対応するビデオチャンネル</th> </tr> </thead> <tbody> <tr><td>PIN 15</td><td>2</td><td>CH2</td></tr> <tr><td>PIN 16</td><td>4</td><td>CH4</td></tr> <tr><td>PIN 17</td><td>6</td><td>CH6</td></tr> <tr><td>PIN 18</td><td>8</td><td>CH8</td></tr> <tr><td>PIN 19</td><td>10</td><td>CH10</td></tr> <tr><td>PIN 20</td><td>12</td><td>CH12</td></tr> <tr><td>PIN 21</td><td>14</td><td>CH14</td></tr> <tr><td>PIN 22</td><td>16</td><td>CH16</td></tr> </tbody> </table>	ピン	アラーム	対応するビデオチャンネル	PIN 15	2	CH2	PIN 16	4	CH4	PIN 17	6	CH6	PIN 18	8	CH8	PIN 19	10	CH10	PIN 20	12	CH12	PIN 21	14	CH14	PIN 22	16	CH16
ピン	アラーム	対応するビデオチャンネル																											
PIN 15	2	CH2																											
PIN 16	4	CH4																											
PIN 17	6	CH6																											
PIN 18	8	CH8																											
PIN 19	10	CH10																											
PIN 20	12	CH12																											
PIN 21	14	CH14																											
PIN 22	16	CH16																											
23~23	PIN OFF	NA																											
24	RS485-B																												
25	EXTERNAL ALARM COM	通常運転では、COM は NO.との接続が遮断されています。しかし、アラームが立ち上がると、COM は NO.と接続されます。 注意: 電圧は DC 24 V 1 A 未満に規制されます。																											

付録3 プッシュビデオのコンフィギュレーション

A3.1 ピン接続

このDVRは、アラームイベントが発生した場合のiPhone、iPadとAndroidなどのモバイル装置への即時イベント通知(プッシュビデオ)の伝送をサポートします。しかし、この機能は幾つかのアラームインピンのみサポートします。

プッシュビデオを有効するためのアラームセンサーの接続方法は2つあります:PUSH VIDEO アラームイン端末経由と外部I/Oポート経由

PUSH VIDEO アラームイン端末

右図に示されるように、プッシュビデオをサポートするピンとの接続のための PUSH VIDEO 用のアラームイン端末は、DVR のリアパネル上に提供されます。

PUSH VIDEO アラームイン

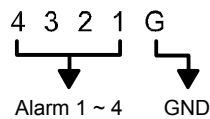
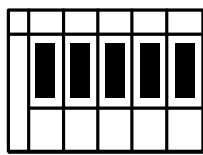

アラーム	対応するビデオチャンネル
Alarm 1	CH1
Alarm 2	CH2
Alarm 3	CH3
Alarm 4	CH4

外部I/Oポート

下表を確認してプッシュビデオをサポートするアラーム装置のピンとその対応なビデオチャンネルを認識してください。

ピン	対応するビデオチャンネル
PIN2	CH1
PIN15	CH2
PIN3	CH3
PIN16	CH4

アラームセンサーの接続

DVR リアパネル上の PUSH VIDEO をサポートするアラームイン端末または I/O ピンに電磁接触器などのアラームセンサーを接続します。

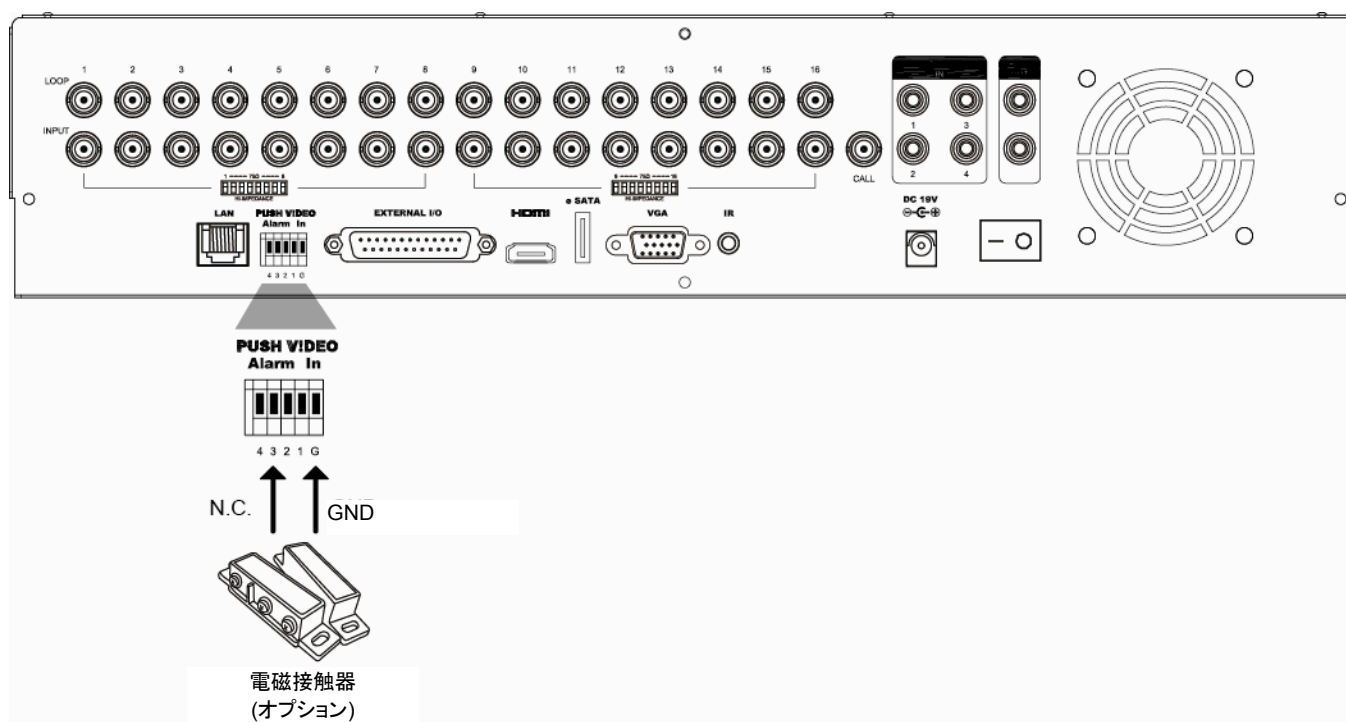

A3.2 設定

設定する前に、以下のことを確認してください。

1. DVR システムが、4 ページに記述される「2、接続およびセットアップ」のように設定されています。
2. DVR はインターネットに接続されています。
3. iPhone、iPad または Android モバイル機器上に EagleEyes という APP がインストール済です。
詳細は、62 ページの「付録4 EAGLEEYES 経由でのモバイル監視」をご参照ください。

ステップ 1: 右クリックでメインメニューを表示します。

 (詳細設定) → 「通報」を選択して「ガード」を「オン」に有効し、アラームセンサーのタイプ(N.C.または N.O.)を設定します。

詳細設定				
	PUSH VIDEO	PUSH MESSAGE	MESSAGE MAIL	VIDEO MAIL
カメラ	ガード			オン
検知	CH01	ALARM OFF / INTERNAL ALARM	▼	CH1
警報音設定	CH02	ALARM OFF	▼	CH2
ネットワーク	CH03	ALARM N.O.	▼	OFFICE
表示設定	CH04	ALARM OFF	▼	CH4
録画				
リモート				
DCCS				
IVS				
通報				
戻る				

ステップ 2: EagleEyes を開き、DVR を EagleEyes アドレス帳に追加します。

注意: EagleEyes 操作の詳細情報については www.eagleeyesctv.com を参照してください。

ステップ 3: Push Video を下記のように有効し、Push Video が成功に受信できるかどうかを確認するようにセンサーを喚起してみてください。

① ビデオプッシュの有効化。



② 入力アラームの喚起

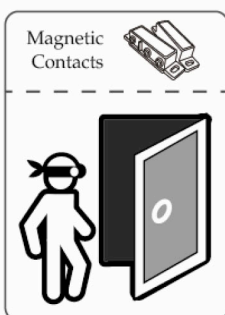

インターネット

③ イベント通知を受信し、ビデオを見ることができます。

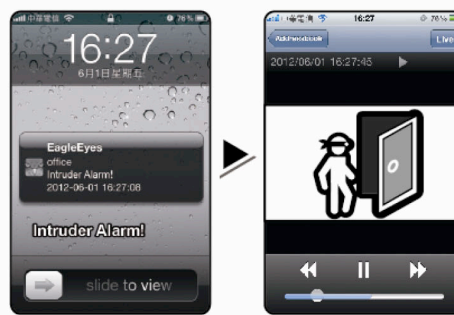

付録 4 EAGLEEYES 経由のモバイル監視

EagleEyes はリモート監視用の当社製監視システムと併用できる携帯電話プログラムです。EagleEyes にはいくつかの利点があります:

- それは無料です(iPhone 用 *EagleEyes Plus*、Android 用 *EagleEyes Plus+*、および iPad 用 *EagleEyesHD Plus* を除きます)。
- それは、iPhone、iPad、BlackBerry および Android など、いくつかのよく知られているモバイルプラットフォームと互換性があります。

ダウンロード、インストールおよび設定が簡単です。このプログラムの設定および操作についての詳しくは、当社の公式ウェブサイト www.eagleeyesctv.com をご覧ください。

A4.1 必須条件

リモート監視用のためにスマートフォンに EagleEyes をインストールする前に、必ず以下の事項を確認してください:

- ✓ モバイルプラットフォームが iPhone、iPad、BlackBerry および Android である。
- ✓ スマートフォンが既にモバイルインターネットサービスに加入しており、それを利用できることをまず確認してください。

注意: ワイヤレスまたは 3G ネットワーク経由でのインターネットアクセスには料金が加算される場合があります。インターネットアクセス料金の詳細は、地元のネットワーク会社またはサービスプロバイダにお問い合わせください。

- ✓ お客様は、インターネットからネットワークカメラにアクセスするのに使用される IP アドレス、ポート番号、ユーザー名およびパスワードを書き留めましたことを忘れないでください。

A4.2 ダウンロード位置

モバイル装置から www.eagleeyesctv.com を訪問してください。

注意: パソコンから EagleEyes をダウンロードしないでください。

「Products」→「EagleEyes」から EagleEyes の紹介ページに移行します。

それから「Software」からご使用のモバイルプラットフォームのタイプを選択してから必要なプログラムをダウンロードします。

注意: この DVR シリーズは iPhone、iPad、BlackBerry と Android モバイル機器のみと互換します。

The screenshot shows the website's navigation menu with 'Products' highlighted. Below it, the 'Product Selector' section lists various software options for different mobile devices. The 'Software' section is expanded, showing options for iPad, iPhone, Android, BlackBerry, Symbian, Win Mobile, and Video Viewer. The 'iPhone' option is selected and highlighted with a red circle. Below this, the 'EagleEyes > Software > iPhone' page is shown, featuring a large image of an iPhone displaying the EagleEyes Lite app interface. The page includes a search bar, a 'Product Selector' section, and a 'Software' section with a list of available software options. The 'iPhone' option is selected, and the 'Download EagleEyes Lite for iPhone (Free)' option is highlighted with a red circle. Below this, there are links to download the software for iPhone (Free), iPhone (US\$4.99), and a quick AVN80X network setup with your iPhone. The page also includes a brief description of the software's features and benefits.

画面上の指示に従ってダウンロードを開始してください。ダウンロードが完了すると、*EagleEyes* は自動的にすべてのアプリケーションがスマートフォンのデフォルトで保存される位置または指定する位置にインストールされます。

注意: このプログラムの設定方法の詳細は、ダウンロードページをスクロールダウンして関連した指示をご覧ください。

付録5 プッシュビデオの設定

当 DVR シリーズは、自社開発プログラムである「EagleEyes」をインストールされている iPhone/iPad/Android へのイベント即時通知機能をサポートします。人が人体検知カメラまたは外部アラーム装置により検知された場合、DVR はすぐアラーム信号が受信され、お手持ちの iPhone/iPad/Android モバイル機器に送信します。

注意: iPhone、iPad と Android はそれぞれ所有者の登録商標です。

A5.1 必須条件

当機能の設定前に、以下の事項を確認してください:

- ✓ お手持ちの iPhone に当社開発の「EagleEyes」がインストールされていること。詳細は前のセクションを参照してください。
- ✓ 人体検知カメラが CH 1 に接続され、または外部アラーム装置がリアパネル上の「PUSH VIDEO Alarm In (プッシュビデオのアラームイン)」に接続されています。緊急事態に備えるため、カメラが接続されていることを確認します。ビデオチャンネルが対応するアラームピンについての認識は 60 ページの「付録3 プッシュビデオのコンフィギュレーション」を参照してください。
- ✓ DVR のイベント録画機能が無効にされていないこと。
- ✓ DVR の動体検知機能が無効にされていないこと。
- ✓ DVR がインターネットに接続されていること。詳細は下記を参照してください
<http://www.surveillance-download.com/user/CMS.pdf>。

A5.2 ビデオプッシュの有効化

A5.2.1 iPhone/iPad から

ステップ 1: iPhone メインメニューで、「Settings (設定)」→「Notifications (通知)」を選びます。

- 「Notifications (通知)」が「ON (オン)」に設定されていることを確認します。
- 「EagleEyes」を選び、設定が「ON (オン)」になっていることを確認してください。

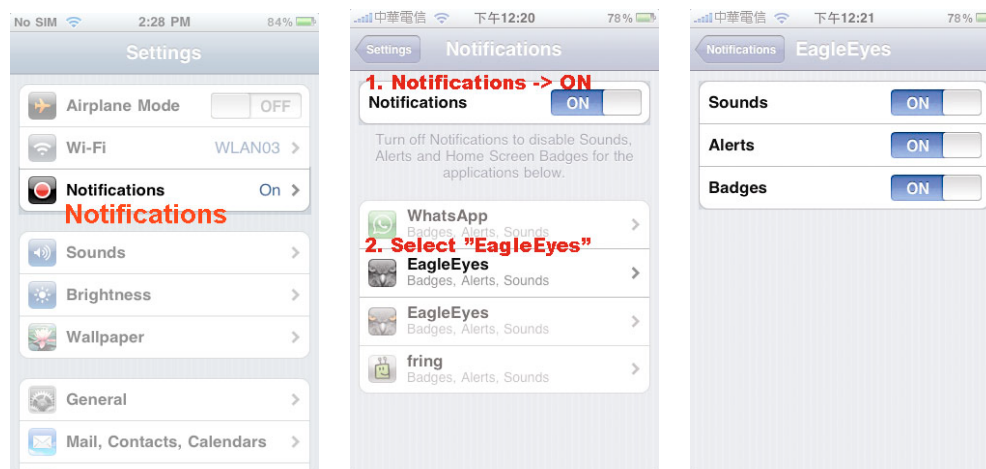

ステップ 2: 「EagleEyes」を開き、Push Video (プッシュビデオ) ボタンを「ON (オン)」にします。これで、プッシュ通知(プッシュビデオ)がオンになっていることを示すメッセージが受信されるでしょう。

ステップ 3: お手持ちの iPhone/iPad のメインメニューに戻ります。人体が検知され、またはアラームイベントがある場合、イベント通知が受信されます。録画クリップを再生するには「View」を選択します。

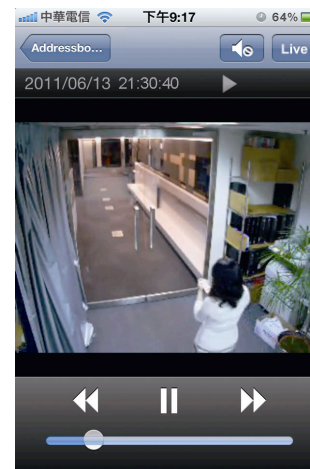
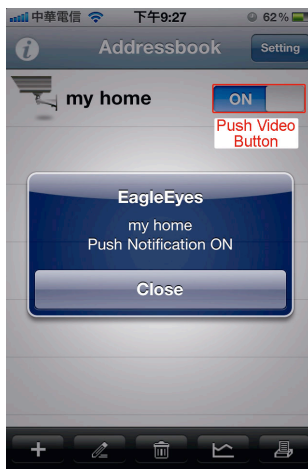

A5.2.2 Android スマートフォンから

アドレス帳から「Guard (ガード)」を「OFF (オフ)」から「ON (オン)」にします。

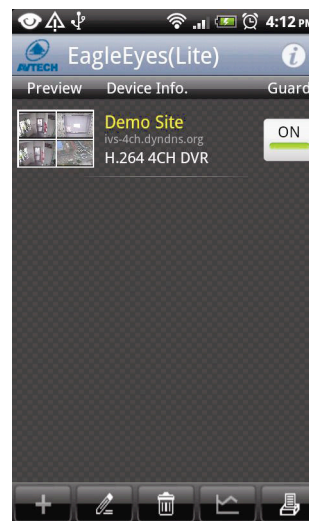
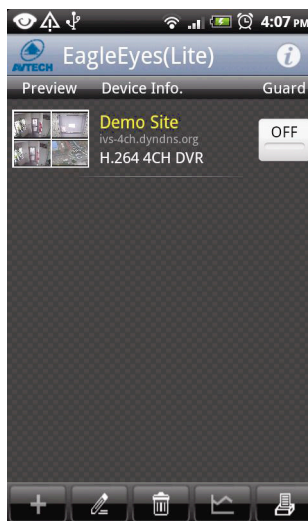

付録6 互換性のある USB フラッシュドライブの一覧

DVR のファームウェアを最新のバージョンのものにアップグレードして、以下の表に規定する精度を確保してください。
USB フラッシュドライブが DVR によってサポートされていない場合は、画面にが表示されます。

注意: あなたの PC を使って、USB フラッシュドライブを「FAT32」にフォーマットしてください。

注意: 一度の USB バックアップで最大 2 GB のビデオデータをバックアップできます。より多くのデータをバックアップするには、必要な時間とチャンネルを設定し、USB バックアップを再度開始します。

メーカー	モデル	容量
Transcend	JFV35	4GB
	JFV30	8GB
Kingston	DataTraveler	1GB
PQI	U172P	4GB
Apacer	AH320	2GB
	AH320A	8GB
	AH220	1GB
	AH320	4GB
A-data	RB-18	1GB
Sandisk	Cruzer Micro	2GB
	Cruzer Micro	4GB
	Cruzer4-pk	2GB
Netac	U208	1GB
MSI	F200	4GB
SONY	Micro Vault Tiny 2GB	2GB
	Micro Vault Tiny 4GB	4GB
	Micro Vault Tiny	1GB

付録7 互換性のある SATA HDD の一覧

装置のファームウェアを最新のバージョンのものにアップグレードして、以下の表に規定する精度を確保してください。

注意: お持ちの NVR を正しく作動させるには、グリーンハードディスクは使用しないようお勧めします。

サイズ	メーカー	モデル	容量
3.5"	Seagate	ST250DN000	250GB
		ST3320613AS	320GB
		ST33500320AS	500GB
		ST3500410SV	500GB
		ST3750330AS	750GB
		ST31000525SV	1TB
		ST31000340AS	1TB
		ST2000VX000	2TB
		ST2000DM001	2TB
	WD	WD2500AAKX	250GB
		WD3200AAKS	320GB
		WD5000AZRX	500GB
		WD5000AACS	500GB
		WD6400AAKS	640GB
		WD7500AAKS	750GB
		WD10EADS	1TB
		WD10EALX	1TB
		WD15EADS	1.5TB
		WD20EADS	2TB
		WD20EURS	2TB
		WD2002FAEX	2TB
		WD20EARS	2TB
	Maxtor	STM3500320AS	500GB
		STM3750330AS	750GB
	HITACHI	HDT725032VLA360	320GB
		HDS7211050DLE630	500GB
		HDS721010KLA330	1TB
		HDS723020BLA642	2TB
	2.5"	Seagate	ST9750420AS
WD		WD500BUCT	500GB
		WD10JUCT	1TB
HITACHI		HTS727550A9E364	500GB

付録 8 メインメニュー構造

	クイック設定	全般	チャンネルネーム表示
		時刻設定	録画設定
	システム	ACCOUNT	言語
		ツール	アップグレード
			ネットワーク更新
			設定をバックアップ
			設定を回復
		システム情報	ボーレート
			本体 ID
			R.E.T.R.
			キーロック(秒)
			HDD クリア
初期値に戻す			
リモコン識別用 ID			
シリアル タイプ			
テレビジョン方式			
バージョン			
BACKUP DATA (USB)			
BACKUP LOG (USB)			
	イベント情報	時間検索	
		イベントサーチ	
		HDD 情報	
		イベントログ	
	詳細設定	カメラ	明るさ
			コントラスト
			彩度
			色合い
			マスク
			録画
		検知	チャンネルネーム表示
			LS
			SS
			TS
			動体検知
			アラーム
		警報音設定	検知エリア
			外部警報ブザー
			本体警報ブザー
			操作キーブザー
ビデオロスブザー			
動体検知ブザー			
警報ブザー			
HDD ブザー			
アラーム継続時間(秒)			
HDD 残量警告(GB)			
ネットワーク	WAN		
	FTP		
	電子メール		
	DDNS		
表示設定	全画面切替時間		

		四分割画面切替時間
		シーケンスモニター画面切替時間
		マスク表示
		HDD 表示モード
		DISPLAY OUTPUT
		HDD OVERHEAT ALERT (°C)
	録画	手動録画
		イベント録画
		タイマー録画
		プリアラーム録画
		上書き
		すべての CH をイベント録画
		KEEP DATA LIMIT (DAYS)
		録画設定
	リモート	
	DCCS	
	IVS	カメラ
		IVS モード
		ディスプレイライン
		感度
		カウントのリセット
		バーチャル フェンス エリア
		シーンチェンジ
		SCENE CHANGE LEVEL
	通報	PUSH VIDEO
		PUSH MESSAGE
		MESSAGE MAIL
		VIDEO MAIL
	予約設定	録画
		検知
		アラーム

付録 9 DVR バッテリーの交換

例えば停電により生じた電源異常の後で DVR 時間がリセットされると、録画データの順番が狂い、ユーザーが望むイベントクリップの検索に問題が生じることがあります。リセット時に DVR 時間を保つために、非充電式リチウムバッテリーである CR2032 が DVR に取り付けられています。

しかしながら、DVR バッテリーが不足したり、電力を使い果たした場合には、やはり DVR 時間がリセットされることとなります。この場合は以下の手順に従って、DVR バッテリー CR2032 を直ちに交換してください。

➤ CR2032 の交換方法

注意: リチウムバッテリー CR2032 は非充電式バッテリーであり、別個に購入する必要があります。危険を避けるため、同じまたは同等タイプのバッテリーとのみ交換してください。

ステップ 1: レコーディングデータが無秩序にならないように、すべての DVR レコーディングを直ちに停止します。次に、必要であればレコーディング済みデータをバックアップします。

ステップ 2: DVR の電源をオフにし、DVR 電源を抜きます。

ステップ 3: DVR カバーを取り外し、メインボード上のバッテリーを見つけます。

ステップ 4: 以下に示すようにリリースをプッシュしてバッテリーを取り外します。



ステップ 5: 新しいバッテリーの「CR2032」を上に向けて、メインボードに取り付けます。

ステップ 6: DVR カバーをもとに戻し、電源を接続します。

ステップ 7: DVR の日付&時刻を設定し、レコーディングを再開します。詳細は 7 ページの「2.5 日付と時間の設定」および 31 ページの「5.4.6 録画」を参照してください。

FULL D1 DVR

Bedienungsanleitung

- Intelligente Videoüberwachung
- Grafische Benutzeroberfläche mit USB Maussteuerung

Bitte lesen Sie sorgfältig diese Anleitung durch und bewahren sie für einen späteren Gebrauch auf.
Für die jeweils aktuelle Anzeige und Bedienung nehmen Sie bitte Bezug auf Ihren vorhandenen DVR.

WICHTIGE SICHERHEITSHINWEISE



VORSICHT



HOCHSPANNUNGSGEFAHR

VORSICHT:

Um Stromschlägen vorzubeugen, setzen Sie dieses Gerät weder Regen noch sonstiger Feuchtigkeit aus. Betreiben Sie dieses Gerät nur mit der auf dem Typenschild angegebenen Stromversorgung. Der Hersteller haftet nicht für Schäden durch unsachgemäße Verwendung, selbst wenn der Hersteller auf die Möglichkeit solcher Schäden hingewiesen wurde.



Das Blitzsymbol mit Pfeilspitze innerhalb eines gleichseitigen Dreiecks soll Sie auf das Vorhandensein nicht isolierter, „gefährlicher Spannung“ innerhalb des Gerätegehäuses hinweisen. Diese Spannung kann stark genug sein, um einen für Menschen gefährlichen Stromschlag auszulösen.



Das Ausrufezeichen innerhalb eines gleichseitigen Dreiecks soll Sie auf wichtige Bedienungs- und Wartungshinweise in der Begleitliteratur zu diesem Gerät aufmerksam machen.



Sämtliche von unserem Unternehmen angebotenen bleifreien Produkte erfüllen die Anforderungen der europäischen Richtlinie zur Beschränkung der Verwendung gefährlicher Substanzen (RoHS). Dies bedeutet, dass sowohl der Herstellungsprozess als auch die Produkte absolut „bleifrei“ und ohne sämtliche in der Richtlinie aufgeführten gefährlichen Substanzen auskommen.



Das Symbol mit einer durchgestrichenen Abfalltonne auf Rädern bedeutet, dass das Produkt innerhalb der europäischen Union am Ende seiner Lebensdauer separat gesammelt und entsorgt werden muss. Dies gilt für das Produkt selbst sowie für sämtliche Peripheriegeräte, die mit diesem Symbol gekennzeichnet sind. Entsorgen Sie diese Produkte nicht mit dem unsortierten Hausmüll. Wenden Sie sich an Ihren Händler für Informationen zum Recyceln dieses Gerätes.



Dieses Gerät erfüllt die Anforderungen zur Vermeidung von Funkstörungen.

Federal Communications Commission Interferenz Erklärung

Dieses Gerät wurde getestet und entspricht den Grenzwerten digitaler Geräte der Klasse A (siehe Abschnitt 15 der FCC-Bestimmungen). Diese Grenzwerte sollen Schutz vor schädlichen Interferenzen beim Betrieb des Geräts in kommerziellen Umgebungen bieten. Das Gerät erzeugt und verwendet hochfrequente Schwingungen und kann sie ausstrahlen. Wenn es nicht nach den Anweisungen des Herstellers aufgestellt und betrieben wird, können Störungen im Radio- und Fernsehempfang auftreten. Beim Betrieb des Geräts in häuslichen Umgebungen können schädliche Interferenzen auftreten. Die Beseitigung dieser Interferenzen geht zu Lasten des Benutzers.

Urheberrechtliches



iVS und EagleEyes - Die Registrierung der Markenzeichen ist dokumentiert und in den Vereinigten Staaten und anderen Ländern in Bearbeitung.

iPhone® ist das eingetragene Markenzeichen von Apple Inc.

BlackBerry® und dazugehörige Markenzeichen, Namen und Logos sind das Eigentum von Research In Motion Limited und sind in den Vereinigten Staaten und anderen Ländern weltweit registriert und/oder werden verwendet. Verwendung mit Genehmigung von Research In Motion Limited.

Android™ ist ein Markenzeichen von Google Inc. Die Verwendung dieses Markenzeichen unterliegt der Erlaubnis seitens Google.

Die in diesem Dokument erwähnten Microsoft®, Windows®, Internet Explorer®, Mozilla® Firefox®, Google Chrome™, Safari®, QuickTime®, Windows® Mobile & Symbian® sind registrierte Markenzeichen der jeweiligen Eigentümer.

Haftungsausschluss

Die Informationen in dieser Anleitung waren zum Zeitpunkt der Veröffentlichung aktuell. Wir behalten uns das Recht vor, die Inhalte dieser Anleitung jederzeit zu überarbeiten oder Teile daraus zu entfernen. Wir geben keinerlei Zusicherungen und übernehmen keine rechtsgültige Haftung hinsichtlich Exaktheit, Vollständigkeit oder Nutzbarkeit dieser Anleitung. Für die jeweils aktuelle Anzeige und Bedienung nehmen Sie bitte Bezug auf Ihren vorhandenen DVR. Die Inhalte dieser Anleitung können ohne Vorankündigung geändert werden.

Erdung

Dies ist ein Produkt der Sicherheitsklasse 1 (Stromkabel ausgestattet mit einem Erdungsstecker). Der Stromstecker sollte nur an einer Steckdose mit Schutzkontaktstecker angeschlossen werden. Jede Unterbrechung des Schutzleiters innen oder außen am Instrument macht es wahrscheinlich, dass das Instrument gefährlich wird. Eine mutwillige Unterbrechung ist untersagt.

Wasser & Feuchtigkeit

Setzen Sie dieses Produkt keinen tropfenden oder spritzenden Flüssigkeiten aus. Gegenstände, die mit Flüssigkeiten gefüllt sind, z.B. Vasen, sollten nicht auf das Produkt gestellt werden.

MPEG 4-Lizenzierung

DIESES PRODUKT IST DURCH DIE „MPEG-4 VISUAL PATENT PORTFOLIO“-LIZENZ FÜR DEN PERSÖNLICHEN UND NICHTKOMMERZIELLEN EINSATZ DURCH DEN ENDKUNDEN ZUR (I) CODIERUNG VON VIDEODATEN IN ÜBEREINSTIMMUNG MIT DEM MPEG 4-STANDARD („MPEG-4 VIDEO“) UND/ODER (II) ZUR DECODIERUNG VON MPEG 4-VIDEODATEN, DIE VON EINEM ENDVERBRAUCHER ZU PERSÖNLICHEN UND NICHTKOMMERZIELLEN ZWECKEN CODIERT UND/ODER VON EINEM VIDEOANBIETER, DER ÜBER EINE LIZENZ VON MPEG LA TO FÜR MPEG-4-VIDEOS VERFÜGT, BEZOGEN WURDEN, LIZENZIERT. FÜR ABWEICHENDE VERWENDUNGEN WIRD KEINE LIZENZ GEWÄHRT, AUCH NICHT STILLSCHWEIGEND. WEITERE INFORMATIONEN - AUCH HINSICHTLICH WERBENDER UND KOMMERZIELLER EINSATZZWECKE SOWIE ZUR LIZENZIERUNG - KÖNNEN VON MPEG LA, LLC BEZOGEN WERDEN. SIEHE [HTTP://WWW.MPEGLA.COM](http://www.mpegla.com).

GPL Lizenzierung



Dieses Produkt enthält Codes, die von Drittfirmen entwickelt wurden und unter die GNU General Public License („GPL“) oder die GNU Lesser Public Licence („LGPL“) fallen.

Der in diesem Produkt verwendete GPL Code wird ohne Garantie veröffentlicht und unterliegt dem Copyright des entsprechenden Autors.

Andere Quellcodes, die unter die GPL-Lizenzen fallen, sind auf Anfrage verfügbar.

Wir freuen uns, dem Linux Kernel unsere Modifikationen, sowie einige neue Befehle und Programme, um Sie mit dem Code vertraut zu machen, zukommen zu lassen. Die Codes sind auf unserer FTP Seite verfügbar. Bitte laden Sie sie von der folgenden Webseite oder fragen Sie Ihren Händler:

<http://download.dvrtw.com.tw/GPL/DVR/H-Series/linux.tar.gz>

INHALTSVERZEICHNIS

1. HARDWARE ÜBERSICHT	1
1.1 Lieferumfang	1
1.2 Vorderseite	1
1.3 Rückseite	2
2. ANSCHLUSS UND EINRICHTUNG	4
2.1 SATA Festplatteninstallation	4
2.2 Kameraverbindung	5
2.2.1 Normal/DCCS Kamera	5
2.2.2 PTZ Kamera	5
2.3 Externer Gerätanschluss	6
2.4 DVR Power An	6
2.5 Datums- und Uhrzeiteinstellung	7
2.6 Festplatte löschen	7
2.7 Kennworteinstellung	8
2.8 Prüfen der DCCS Signalübertragung	8
3. BENUTZERSCHNITTSTELLE	9
3.1 DVR Zugriff	9
3.2 Live-Ansichtsseite	9
3.2.1 DVR Status	9
3.2.2 Kanalstatus	10
3.2.3 Aufnahmesymbole	10
3.3 Schnellmenüleiste	10
3.4 Hauptmenü	11
4. HÄUFIG BENUTZTE FUNKTIONEN.....	12
4.1 Tasten sperren/entsperren	12
4.2 Benutzerebenen-Erstellung	12
4.3 PTZ-Steuerung	13
4.4 Wiedergabe	14
4.4.1 Wiedergabesteuerung	14
4.4.2 Ereignissuche	15
4.4.3 Audio Playback	15
4.5 Video Backup	15
4.6 Videowiedergabe am PC	16
4.6.1 Dateiformat in AVI konvertieren	16
4.7 Digital Zoom	16
5. HAUPTMENÜ	17
5.1 STARTMENÜ	17
5.1.1 GENERELL	17
5.1.2 DATUM/UHRZEIT	18
5.2 SYSTEM	19
5.2.1 ACCOUNT	19
5.2.2 EXTRAS	19
5.2.3 SYSTEM INFO	20
5.2.4 BACKUP DATA (USB)	21
5.2.5 BACKUP LOG (USB)	22
5.3 EVENT INFORMATION	23

5.3.1 SCHNELLSUCHE.....	23
5.3.2 EVENT-SUCHE	23
5.3.3 HDD INFO	24
5.3.4 EREIGNIS-LOG.....	24
5.4 ERWEITERTE EINSTELLUNG.....	24
5.4.1 KAMERA	24
5.4.2 ERKENNUNG.....	25
5.4.3 ALARM	26
5.4.4 NETZWERK	27
5.4.5 DISPLAY.....	30
5.4.6 AUFNAHME.....	31
5.4.7 DEVICES.....	32
5.4.8 DCCS	32
5.4.9 IVS.....	33
5.4.10 NOTIFY	38
5.5 TIMER.....	41
5.5.1 AUFNAHME.....	41
5.5.2 ERKENNUNG.....	41
5.5.3 ALARM	41
6. FERNGESTEUERTE BEDIENUNG	42
6.1 Mitgelieferte, lizenzierte Software	42
6.1.1 Installation und Netzwerkverbindung	42
6.1.2 Steuerungsfenster Übersicht	43
6.1.3. Allgemeine Bedienung	45
6.1.4. E-Map.....	48
6.2 Webbrowser.....	53
6.2.1 Ereigniswiedergabe & Download.....	54
6.2.2 IVS IVS Statistik.....	56
ANHANG 1 SPEZIFIKATIONEN	57
ANHANG 2 POLBELEGUNG.....	59
ANHANG 3 PUSH VIDEO KONFIGURATION	60
A3.1 PIN Connection	60
A3.2 Konfiguration	61
ANHANG 4 MOBILE ÜBERWACHUNG ÜBER EAGLEEYES	62
A4.1 Voraussetzungen	62
A4.2 Download.....	62
ANHANG 5 PUSH VIDEO EINSTELLEN.....	64
A5.1 Voraussetzungen	64
A5.2 Push Video aktivieren	64
A5.2.1 Vom iPhone/iPad.....	64
A5.2.2 Vom Android Mobilgerät	65
ANHANG 6 LISTE DER KOMPATIBLEN USB-FLASH-LAUFWERKE.....	66
ANHANG 7 KOMPATIBLE SATA HDDs	67
ANHANG 8 HAUPTMENÜ-STRUKTUR	68
ANHANG 9 DVR BATTERIEWECHSEL	70

1. HARDWARE ÜBERSICHT

Hinweis: Die Funktionen an der Vorder- und Rückseite können sich je nach Modell unterscheiden.

1.1 Lieferumfang

➤ Standard Lieferumfang





- | | |
|--|---|
| <input type="checkbox"/> DVR | <input type="checkbox"/> HDD-Schrauben |
| <input type="checkbox"/> Netzteil & Stromkabel | <input type="checkbox"/> USB Maus |
| <input type="checkbox"/> IR Fernbedienung | <input type="checkbox"/> Anleitung für IR Fernbedienung |

➤ Optionales Zubehör

- | | |
|--|---------------------------------------|
| <input type="checkbox"/> IR Empfänger-Verlängerungskabel | <input type="checkbox"/> CD-Anleitung |
|--|---------------------------------------|

1.2 Vorderseite

1) LED Indicators

-  DVR ist eingeschaltet.
-  Die Festplatte wird gelesen oder darauf aufgenommen.
-  Ein Alarm wurde ausgelöst.
-  Timeraufnahme ist aktiviert.
-  Bei Wiedergabe.

2) CH1 ~ 16

Drücken Sie die Kanaltasten, um den anzuzeigenden Kanal zu wählen.

3)

Drücken, um den 4 Kanal-Anzeigemodus anzuzeigen.

4) SEQ

Zur Anzeige jedes Kanals im Vollbild, beginnend mit CH 1. Nach Anzeige des letzten Kanals wird wieder von CH 1 begonnen. Drücken Sie „SEQ“ erneut, um diesen Modus zu beenden.

5) SLOW

Für langsame Wiedergabe im Wiedergabemodus.

6) ZOOM

Zur Vergrößerung des Bildes des ausgewählten Kanals im FRAME oder FIELD Aufnahmemodus.

7) PLAY

Drücken, um die zuletzt aufgezeichneten Daten wiederzugeben.

8) LIST (Ereignislistensuche)

Für das schnelle Durchsuchen der aufgezeichneten Dateien in Ereignislisten:

AUFNAHME/BEWEGUNG/ALARM/ZEIT/HUMAN DETECTION/IVS/STATISTIC, oder wählen Sie VOLLSTAENDIG, um alle Ereignisprotokolle anzuzeigen.

Zur schnellen Suche der gewünschten Zeit, wählen Sie „SCHNELLSUCHE“. Für weitere Einzelheiten, lesen Sie bitte „5.4.1 SCHNELLSUCHE“ in der Bedienungsanleitung.

9) MENU

Drücken Sie „MENU“, um das Hauptmenü aufzurufen.

10) ENTER

Drücken Sie „ENTER“, um die Einstellung zu bestätigen.

11) II (▲) / ■ (▼) / ◀ (◀) / ▶ (▶)

Drücken Sie ▲ / ▼ / ◀ / ▶ für oben/unten/links/rechts.

Im Wiedergabemodus:

Drücken Sie „II“, um die Wiedergabe zu unterbrechen.

Drücken Sie „■“, um die Wiedergabe anzuhalten.

Drücken Sie „▶“, um vorzuspulen.

Drücken Sie „◀“, um zurückzuspulen.

12) AUDIO (SLOW + ZOOM)

Drücken Sie „SLOW“ + „ZOOM“ zur Auswahl von Live- oder Wiedergabeaudio von Audiokanal 1 ~ 4.

 Liveaudio von Audiokanal 1 ~ 4 (weiß).  Wiedergabeaudio von Audiokanal 1 ~ 4 (gelb).

 Audiokanal nicht gewählt

13) P.T.Z. (⊞ + SEQ)

Durch gleichzeitiges Drücken von „⊞“ + „SEQ“ können Sie den PTZ-Steuermodus aufrufen/verlassen.

14) USB port

An der Vorderseite befinden sich zwei USB Ports, einer zum Anschluss Ihrer USB Maus zur Maussteuerung und der andere zum Anschluss Ihres USB Flash-Laufwerks für Videobackup.

Hinweis: Der Anschluss von zwei USB Mäusen oder zwei USB Flash-Laufwerken an der Vorderseite ist nicht möglich.

Hinweis: Eine Liste von kompatiblen USB Flash-Laufwerken finden Sie in „ANHANG 6 LISTE DER KOMPATIBLEN USB FLASH LAUFWERKE“ auf Seite 66.

1.3 Rückseite

1) 75Ω / HI-IMPEDANCE

Wenn Sie die Loop-Funktion nutzen, schalten Sie bitte auf HI-IMPEDANCE um. Wenn Sie die Loop-Funktion nicht benutzen, wechseln Sie bitte auf 75Ω.

2) VIDEO IN: Anschluss an den Videoanschluss einer Kamera.

VIDEO LOOP: Videoausgang.

Hinweis: Der DVR erkennt automatisch das Videosystem der Kamera. Bitte achten Sie darauf, dass die Kameras richtig mit dem DVR verbunden sind und mit Strom versorgt sind, bevor Sie den DVR einschalten.

3) AUDIO IN (1~4)

Anschluss an den Audioanschluss einer Kamera, wenn die Kamera Audioaufnahmen unterstützt.

Hinweis: Um ein Videobackup mit Audio zu erstellen, stellen Sie sicher, dass die Kamera, welche die Audiofunktion unterstützt, an den Video-in Kanal und den Audio-in Kanal angeschlossen ist. Die Audiodaten von Audio CH1 werden zum Beispiel zusammen mit den Videodaten von Video CH1 aufgezeichnet.

Bei 16 CH Modellen entsprechen CH1 ~ CH4 jeweils den Video CH1 ~ CH4.

4) AUDIO OUT (1~2)

Zum Anschluss eines Lautsprechers mit einem Mono-Audioeingang.

5) CALL

Anschluss an einen Monitor für sequentielle Anzeige.

6) HDMI

Stellen Sie eine Verbindung mit dem HDMI Port des Monitors her, der den HDMI Videoausgang unterstützt.

Hinweis: Dual-Videoausgang über VGA und HDMI Ports wird unterstützt.

7) VGA

Stellen Sie eine Verbindung mit dem VGA Port des Monitors her, der den HDMI Videoausgang unterstützt.

Hinweis: Dual-Videoausgang über VGA und HDMI Ports wird unterstützt.

Hinweis: Der Anschluss an den VGA Port des Monitors, der den HDMI Videoausgang **NICHT** unterstützt, wird nicht empfohlen.

8) IR

Hier wird die Infrarot-Empfängererweiterungsleitung für die Fernbedienung angeschlossen.

9) eSATA

Dieser Port wird für den Anschluss von Speichergeräten verwendet, welche die eSATA Schnittstelle verwenden; zum Beispiel eine externe Festplatte oder ein Disk-Array.

Hinweis: Bitte erwerben Sie ein Disk-Array, das ein Linux System unterstützt, um den ordnungsgemäßen Betrieb des DVR zu gewährleisten.

10) Push Video Alarm In

Sie können bis zu vier externe Alarmgeräte für aktive Ereignisbenachrichtigungen auf Ihr Smartphone anschließen (Push Video). Die vier Alarmeingänge 1 ~ 4 entsprechen den vier Videoeingängen CH1 ~ 4.

11) EXTERNAL I/O

Dieser Port wird für den Anschluss externer Geräte verwendet. (z.B. Speed Dome Kameras, externe Alarmgeräte, usw.)

12) LAN

Mit diesem Anschluss verbinden Sie ein LAN-Kabel für den Internetzugang.

13) DC 19V

Hier schließen Sie das mitgelieferte Netzteil an.

14)  Power Switch

Stellen Sie den Schalter auf „I“ zum Einschalten und auf „O“ zum Ausschalten.

2. ANSCHLUSS UND EINRICHTUNG

Stellen Sie vor dem Einschalten des DVR sicher, dass Sie eine Festplatte installiert und mindestens eine Kamera und einen HDMI Monitor angeschlossen haben. Details dazu finden Sie in den folgenden Abschnitten.

Hinweis: Der DVR wird das Videosystem der angeschlossenen Kameras automatisch erkennen (NTSC oder PAL). Um sicherzustellen, dass die Systemerkennung korrekt ist, prüfen Sie bitte, dass die Kameras an den DVR angeschlossen sind, mit Strom versorgt werden und der DVR eingeschaltet ist.

2.1 SATA Festplatteninstallation

Eine SATA Festplatte muss installiert werden, bevor der DVR eingeschaltet wird.

Hinweis: Die Verwendung einer grünen Festplatte in diesem Gerät wird nicht empfohlen. Bitte lesen Sie die Festplatten-Kompatibilitätsliste auf Seite 67.

Hinweis: Es wird empfohlen, alle Daten auf der Festplatte beim Einschalten des DVR zu löschen und Datum & Zeit richtig einzustellen, um sicherzustellen, dass die aufgenommenen Daten nicht mit anderen Daten, die vorher auf der Festplatte gespeichert wurden, vermischt werden. Einzelheiten hierzu finden Sie unter „2.6 Festplatte löschen“ auf Seite 7.

Schritt 1: Lösen Sie die oberen Deckelschrauben und nehmen den Deckel des DVR ab.

Hinweis: Der DVR Deckel besteht aus Metall. Bitte seien Sie vorsichtig mit den Kanten, wenn Sie den Deckel entfernen.

Schritt 2: Wie in der Abbildung rechts gezeigt, gibt es 2 Festplattenhalterungen in diesem DVR.

2-1 Einbau in die erste Halterung

Entfernen Sie die Halterung und richten Sie die Schraubenöffnungen der Halterung an den Schraubenöffnungen der Festplatte aus. Stellen Sie sicher, dass die Platinenseite der Festplatte nach oben zeigt.

Befestigen Sie die Festplatte auf der Halterung und verbinden Sie den Stromanschluss und den Datenbusanschluss mit der Festplatte. Bringen Sie Halterung anschließend wieder im DVR an.

2-2 Einbau in die zweite Halterung

Verbinden Sie die Festplatte mit dem Stromanschluss und dem Datenbusanschluss.

Richten Sie die Schraubenöffnungen der Halterung an den Schraubenöffnungen der Festplatte aus. Stellen Sie sicher, dass die Platinenseite der Festplatte nach oben zeigt. Bringen Sie Festplatte anschließend an der Halterung an.

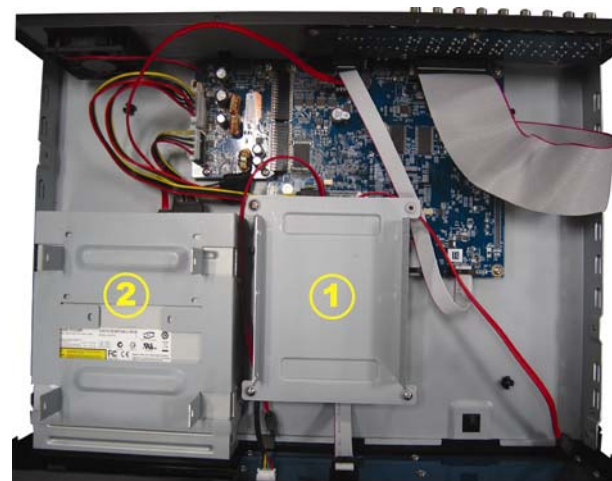

Schritt 3: Setzen Sie den Deckel wieder auf den DVR auf und ziehen sämtliche Schrauben an, die Sie in Schritt 1 gelöst haben.

2.2 Kameraverbindung

Bringen Sie die Kamera je nach Ihrer Installationsumgebung und Kameratyp an der Wand oder Decke an. Für Einzelheiten zur Installation beziehen Sie sich bitte auf die Bedienungsanleitung Ihrer Kamera.

2.2.1 Normal/DCCS Kamera

1) Anschluss am DVR-Videoeingang

Verbinden Sie den Videoausgang der Kamera mit dem Videoeingang des DVR; dazu verwenden Sie Koaxkabel oder Cinchkabel mit BNC-Stecker.

Hinweis: Stellen Sie für den Anschluss einer DCCS-Kamera sicher, dass sie an den 1. Videokanal (CH1) angeschlossen ist und dass der Abstand zwischen der Kamera und dem DVR bei Verwendung eines 3C2V Koaxialkabels (112 Abschirmung) innerhalb von 200 Metern liegen muss, damit die DCCS-Steuerung funktioniert. Weitere Einzelheiten finden Sie unter „2.8 Prüfen der DCCS Signalübertragung“ auf Seite 8.

2) Anschluss am DVR-Audioeingang (Optional)

Verbinden Sie in den Audioausgang der Kamera mit dem Audioeingang des DVR durch ein Koaxkabel oder Cinchkabel mit BNC-Steckern.

3) Anschluss an die Stromversorgung

Schließen Sie die Kamera an die angegebene Stromversorgung an und stellen Sie sicher, dass sie mit Strom versorgt wird.

2.2.2 PTZ Kamera

Die folgende Beschreibung bezieht auf unsere PTZ-Kamera.

Einzelheiten zu den Optionen PIN/Port-Anschluss finden Sie unter „ANHANG 2 PIN KONFIGURATION“ auf Seite 59. Für Einzelheiten über die PTZ Kamerasteuerung und Bedienung, lesen Sie bitte die entsprechende Bedienungsanleitung.

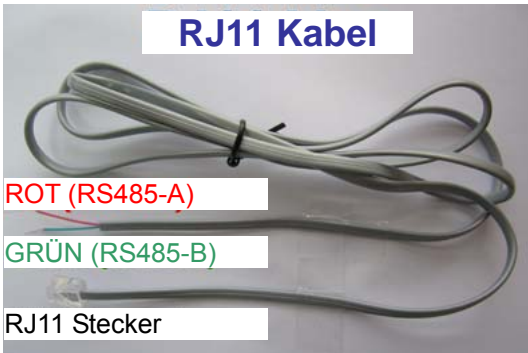
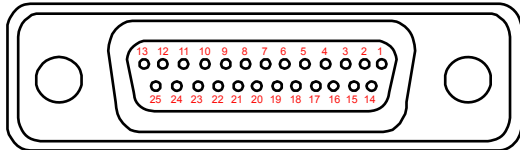
RJ11 Kabel	25 PIN D-Sub Anschluss
RS485-A: Rotes Kabel	RS485-A: PIN 12
RS485-B: Grünes Kabel	RS485-B: PIN 24
	<p>Gelötete Seite des 25 Pin D-Sub Anschlusses</p> <p>RS485-A: PIN12 / RS485-B: PIN2 4</p> 
Das RJ11-Kabel ist nicht im Lieferumfang enthalten.	Der D-Sub Stecker ist nicht im Lieferumfang des DVR enthalten.

SCHRITT 1: Nehmen Sie ein RJ11-Kabel mit der korrekten Länge für Ihren Anschluss.

Unterschiedliche RJ11 Stecker können unterschiedliche Kabelausführungen haben, so dass der Anschluss unterschiedlich sein kann. Wenn Sie den DVR nach Anschluss nicht steuern können, machen Sie bitte den Anschluss des RJ11-Kabels mit dem DVR rückgängig.

SCHRITT 2: Entfernen Sie ein Ende der Isolierung des RJ11-Kabels.

Entfernen Sie ein Ende der isolierenden Schicht des RJ11-Kabels, um die RS485-A- und RS485-B-Kabel zu finden. Entfernen Sie anschließend die isolierende Schicht, um die Blankdrähte für den weiteren Anschluss aufzudecken.

SCHRITT 3: Verdrehen Sie die RS485-A- und RS485-B-Kabel des RJ11-Kabels und der Speed Dome Kamera.

Verdrehen Sie die RS485-A (rot) und RS485-B (grün) Kabel des RJ11-Kabels mit den RS485-A (braun) und RS485-B (orange) Kabeln der Speed Dome Kamera. Um die Blankdrähte zu schützen, benutzen Sie das Isolierungsklebeband, auf den verdrehten Drähten zu bedecken.

SCHRITT 4: Schließen Sie das andere Ende des RJ11-Kabels an den DVR an.

Löten Sie die Kabel RS485-A (rot) und RS485-B (grün) des RJ11-Kabels an die entsprechenden Pins von der Lötmitteleite des 9 oder 25 PIN D-Sub Adapters (Siehe Abbildung oben).

SCHRITT 5: Einstellung der Kamera an der DVR Seite.

Klicken Sie mit der rechten Maustaste, um das Hauptmenü in der Live-Ansicht anzuzeigen und gehen Sie zu „“ (ERWEITERTE EINSTELLUNG) -> „DEVICE“, um die Kamera einzustellen.

- Wählen Sie das Gerät „PTZ“.
- Stellen Sie die ID auf denselben Wert, der bei der Kamera eingestellt worden ist. Die Standard ID der Kamera ist 000.
- Wählen Sie das Protokoll „NORMAL“.
- Stellen Sie die Baudrate auf denselben Wert, der bei der Kamera eingestellt worden ist. Die Standard Baudrate der Kamera ist 2400.

ERWEITERTE EINSTELLUNG													
KAMERA	CH1	CH2	CH3	CH4	CH5	CH6	CH7	CH8	CH9	CH10	CH11	◀	▶
ERKENNUNG	GERÄT								PTZ		▼		
ALARM	ID								000				
NETZWERK	PROTOKOLL								NORMAL		▼		
DISPLAY	RATE								2400		▼		
AUFNAHME													
DEVICES													
DCCS													
IVS													
NOTIFY													
VERLASSEN													

2.3 Externer Gerätanschluss

Dieses Gerät unterstützt eine externe Geräteverbindung mit RS485 und Alarm I/O Ports, was es Anwendern ermöglicht, Geräte wie z.B. eine PTZ Kamera oder einen Tastatur-Controller oder Alarmgeräte wie zum Beispiel einen Magnetkontakt oder Summer anzuschließen.

Lesen Sie das Benutzerhandbuch des externen Gerätes, um zu erfahren, welche(r) Pin(s) verwendet werden sollten und schließen Sie es an die entsprechenden Pins an der Rückseite des DVR an.

Hinweis: Weitere Einzelheiten über die Alarm I/O Pin Konfigurationen, finden Sie in „ANHANG 2 POLBELEGUNG“ auf Seite 59.

Bestimmte Alarm-in Pins unterstützen auch das Senden von Sofortereignisbenachrichtigungen an Ihre Mobilgeräte wie zum Beispiel iPhone, iPad und Android Mobilgeräte im Falle es eines Alarms (Push Video). Einzelheiten hierzu finden Sie unter „ANHANG 3 PUSH VIDEO KONFIGURATION“ auf Seite 60.

2.4 DVR Power An

Dieses Gerät darf nur mit der auf dem Typenschild angegebenen Stromversorgung betrieben werden. Verbinden Sie das Netzkabel mit dem Netzteil. Stecken Sie anschließend den Netzstecker in eine Steckdose. Stellen Sie den Ein-/Aus-Schalter an der Rückseite anschließend auf „I“. Die Netz LED wird leuchten.

Hinweis: Stellen Sie vor dem Einschalten des DVR bitte sicher, dass (1) die Kameras angeschlossen sind und mit Strom versorgt werden, um die korrekte Erkennung des Kameravideosystems zu gewährleisten, und (2) ein HDMI Monitor an den DVR angeschlossen ist, um die korrekte Erkennung der Videoausgabe zu gewährleisten.



Hinweis: Um sicherzustellen, dass Ihr DVR dauerhaft und vollständig funktioniert, wird eine USV, Unterbrechungsfreie Stromversorgung (Optional), für den konstanten Betrieb empfohlen.

2.5 Datums- und Uhrzeiteinstellung

Bevor Sie den DVR verwenden, stellen Sie bitte **ZUERST** das Datum und die Uhrzeit ein.

Hinweis: Bitte ändern Sie NICHT Datum oder Uhrzeit Ihres DVR, nachdem die Aufnahmefunktion aktiviert wurde. Andernfalls gerät die Reihenfolge der aufgenommenen Daten durcheinander; bei einer späteren Zeit-Suche werden Sie die aufgenommene Datei nicht ohne weiteres wiederfinden können. Falls Datum oder Uhrzeit aus Versehen nach dem Aktivieren der Aufnahmefunktion geändert wurden, sollten Sie sämtliche Festplattendaten löschen und die Aufnahme erneut starten.

Hinweis: Lassen Sie den DVR bei erstmaliger Benutzung bitte mindestens 48 Stunden lang eingeschaltet, nachdem Datum & Zeit korrekt eingestellt wurden. Dies vermeidet eine Zurückstellung der DVR Zeit, nachdem der DVR vom Stromnetz getrennt wurde. Wenn sich die DVR Zeit nach dem Abtrennen von der Stromversorgung zurücksetzt, zum Beispiel bei einem Stromausfall, und sich der Akku entleert, ersetzen Sie den Akku bitte wie in „ANHANG 9 DVR BATTERIEWECHSEL“ auf Seite 70 beschrieben.

Klicken Sie mit rechts, um das DVR Kennwort mit der Kennworttastatur einzugeben. Das Standard-Administrator-Passwort ist 0000. Der Status wird von  (Tastensperre) zu  (Entsperren) wechseln. Klicken Sie anschließend mit rechts, um das Hauptmenü anzuzeigen und wählen Sie  (STARTMENÜ) → „DATUM/UHRZEIT“, um Datum & Zeit einzustellen.

STARTMENÜ	
GENERELL	DATUM 2009 / NOV / 17
DATUM/UHRZEIT	ZEIT 15 : 35 : 53
VERLASSEN	

2.6 Festplatte löschen

Es wird empfohlen, alle Daten auf der Festplatte beim Einschalten des DVR zu löschen, um sicherzustellen, dass die aufgenommenen Daten nicht mit anderen Daten, die vorher auf der Festplatte gespeichert wurden, vermischt werden.

Klicken Sie mit rechts, um das Hauptmenü anzuzeigen und wählen Sie  (SYSTEM) → „SYSTEMINFO“ → „HDD LÖSCHEN“. Der DVR wird neu starten, wenn Festplattendaten gelöscht werden.

SYSTEM	
ACCOUNT	BAUDRATE 2400
EXTRAS	HOST ID 000
SYSTEMINFO	R.E.T.R 5
BACKUP DATA (USB)	AUTOM. TASTENSPERRE NIEMALS
BACKUP LOG (USB)	HDD LÖSCHEN HDD-0
	WERKSEINSTELLUNG AUSFÜHREN
	REMOTE ID 000
	SERIELLER TYP RS485
	VIDEOFORMAT NTSC
	VERSION 1019-1008-1010-1010
VERLASSEN	

2.7 Kennworteinstellung

Klicken Sie mit rechts, um das Hauptmenü anzuzeigen und wählen Sie  (SYSTEM) → „ACCOUNT“, um das Standard SUPERVISOR Kennwort zu ändern.

Es gibt vier Benutzerstufen für unterschiedliche Zugriffsberechtigungen: SUPERVISOR, POWER USER, NORMAL & GAST. Einzelheiten hierzu finden Sie unter „4.2 Benutzerebenen-Erstellung“ auf Seite 12.

SYSTEM			
ACCOUNT	USER LIST		
EXTRAS	USERNAME	LEVEL	
SYSTEMINFO	admin	SUPERVISOR	
BACKUP DATA (USB)	power	POWER USER	
BACKUP LOG (USB)	normal	NORMAL	
	guest	GUEST	
VERLASSEN	ADD	EDIT	DEL

2.8 Prüfen der DCCS Signalübertragung

Prüfen Sie die Kanalstatusleiste von CH1 und schauen Sie, ob das Statussymbol der DCCS-Verbindung „“ ist.

- Wenn ja ist die Verbindung ok.
- Wenn Sie „“ sehen, stellen Sie sicher dass:
 - Der Abstand zwischen diesem DVR und der DCCS Kamera mit einem 3C2V Koaxialkabel (112 Abschirmung) 200 Meter nicht übersteigt.

Hinweis: Unterschiedliche Materialien von 3C2V Koaxialkabeln für verschiedene Reichweiten können sich allerdings auf die Verfügbarkeit und Effizienz der Signalübertragung auswirken.

- Die Nutzung eines Signalverstärkers oder eines Modems zur Verstärkung von Signalen und Erweitern der Verbindungsreichweite ist nicht gestattet.

3. BENUTZERSCHNITTSTELLE

3.1 DVR Zugriff

Schließen Sie Ihre USB Maus an einen der USB Ports an der Vorderseite des DVR an. Prüfen Sie, ob das Maussymbol (🖱️) auf dem Bildschirm angezeigt wird, um festzustellen, dass die USB Maus erkannt wurde.

Benutzen Sie Ihre Maus zur Eingabe des DVR Passworts mit der Passwort-Tastatur. Der Standard Benutzername und das Passwort sind jeweils „admin“. Der Status wird von 🔒 (Tastensperre) zu 🔓 (Entsperren) wechseln.

Hinweis: Sie können vier verschiedene Benutzerstufen für unterschiedliche Zugriffsberechtigungen unter „SYSTEM“ → „ACCOUNT“ konfigurieren. Einzelheiten hierzu finden Sie unter „4.2 Benutzerebenen-Erstellung“ auf Seite 12.

Passworteingabe

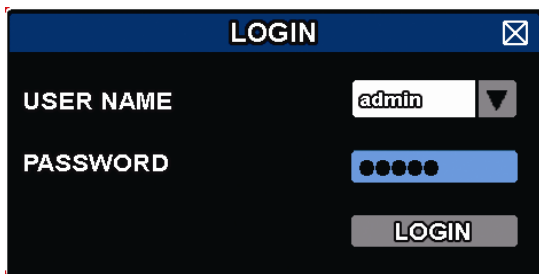

3.2 Live-Ansichtsseite



3.2.1 DVR Status

	Tastensperre		Tasten entsperren
	Überschreiben ein		Überschreiben aus
	Nicht mit dem Internet verbunden		Internet verbunden
	Lokale Verbindung		USB Maus verbunden
	USB Flash-Laufwerk/Gerät verbunden		Kein USB-Gerät verbunden
	IVS an		
	Timer-Aufnahme ein		Timer-Aufnahme aus
	PTZ Modus ein		PTZ-Modus aus
	Sequenzmodus ein		Sequenzmodus aus

3.2.2 Kanalstatus

	Originalgröße		An Bildschirm anpassen		DCCS Verbindung OK		DCCS Verbindung fehlgeschlagen
	Live-Audio ein		Audio aus		Audiowiedergabe ein		Audiowiedergabe aus
	Aufnahme		Personenerkennungs-Ereignis		Bewegungsergebnis		Alarmereignis
	Aufnahmemodus: Rahmen		Aufnahmemodus: Feld	Aufnahmemodus: CIF			
	Virtueller Zaun-Ereignis		Einweg-Durchgang Ereignis	Szenenwechsel-Ereignis			

3.2.3 Aufnahmesymbole

1) Manuelle Aufnahme

Manuelle Aufnahme ist als Standard eingeschaltet (●), wenn der DVR gestartet wird und eine Festplatte installiert ist.

2) Ereignisaufnahme

Die Ereignissymbole, / / / / / , werden auf der Kanalstatusleiste angezeigt, wenn die entsprechenden Ereignisse eintreten und die dazugehörige Aufnahmefunktion eingeschaltet ist.

3) Timer-Aufnahme

Wenn die Timeraufnahme aktiviert ist, wird „🕒“ auf dem Bildschirm angezeigt.

4) HDD überschreiben

Die HDD überschreiben Funktion ist als Standard EIN geschaltet. „🗑️“ wird auf dem Bildschirm angezeigt.

Hinweis: Um diese Funktion zu deaktivieren, klicken Sie mit der rechten Maustaste, um das Hauptmenü in der Live-Ansicht anzuzeigen und gehen Sie zu „⚙️“ (ERWEITERTE EINSTELLUNG) → „AUFNAHME“ → „ÜBERSCHREIBEN“.

3.3 Schnellmenüleiste

Bewegen Sie das Pfeilsymbol, um die Schnellmenüleiste zu erweitern und die folgenden sechs Funktionen anzuzeigen:

Schnellmenü: Öffnen

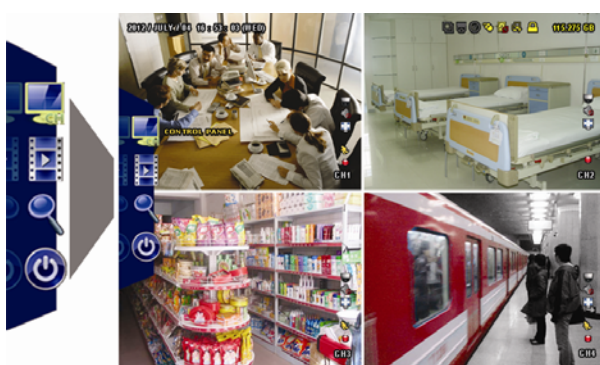

Zur Anzeige des Kanalwechselfensters und Auswahl eines Kanals. Einzelheiten hierzu finden Sie unter „3.2.1 Kanalwechsel“ unten.



Zur Anzeige des Wiedergabesteuerungsfensters. Klicken Sie auf , um den zuletzt aufgenommenen Videoclip abzuspielen oder , um die Suchliste aufzurufen.



Schalten Sie zuerst den gewünschten Kanal ein und klicken dann auf , um den Vergrößerungsmodus aufzurufen. Klicken und ziehen Sie den roten Rahmen links unten im Bildschirm, um den gewünschten Bereich anzuzeigen. Klicken Sie , um diesen Modus zu verlassen.







Anzeige des Abschaltfeldes, um das System entweder anzuhalten oder neu zu starten.

3.4 Hauptmenü

Führen Sie an einer beliebigen Stelle auf dem Bildschirm einen Rechtsklick aus, um das Hauptmenü wie folgt anzuzeigen. Ein weiterer Rechtsklick beendet das Hauptmenü.





Hauptmenü



	STARTMENÜ	Einstellung der Statusanzeige, Bildeinstellungen, sowie Datum & Zeit.
	SYSTEM	Einstellung der Systemkonfigurationen.
	EVENT INFORMATION	Zum Aufruf des Ereignis-Suchmenüs.
	ERWEITERTE EINSTELLUNG	Einstellung von KAMERA, ERKENNUNG, ALARM, NETZWERK, DISPLAY, AUFNAHME, DEVICES, DCCS, IVS & NOTIFY.
	TIMER	Einstellung des Aufnahmetimers, Erkennungstimers & Alarmtimers.

4. HÄUFIG BENUTZTE FUNKTIONEN

4.1 Tasten sperren/entsperren

Um die lokale Bedienung des NVR zu sperren oder entsperren, klicken Sie in der DVR Statusleiste auf  (Entsperren) oder  (Sperren), um den Status auf  (Sperren) oder  (Entsperren) zu ändern.

Um die lokale Bedienung des NVR zu entsperren, werden Sie zur Eingabe des Benutzernamens und des Passwortes aufgefordert.

Hinweis: Der Standard Benutzername und das Passwort sind beide „admin“, was die höchste Benutzerstufe darstellt.

Hinweis: Unterschiedliche Benutzerebenen besitzen unterschiedliche Zugriffsberechtigungen für bestimmte Funktionen des DVR. Bitte lesen Sie „4.2 Benutzerebenen-Erstellung“ auf Seite 12.









4.2 Benutzerebenen-Erstellung













Hinweis: Diese Funktion ist nur für „SUPERVISOR“ verfügbar.

Um verschiedene Benutzerkonten für unterschiedliche Zugriffsberechtigungen zu erstellen, klicken Sie auf  (SYSTEM) und wählen Sie „ACCOUNT“ aus, um „USER LIST“ aufzurufen.

SYSTEM	
ACCOUNT	USER LIST
EXTRAS	USERNAME LEVEL
SYSTEMINFO	admin SUPERVISOR
BACKUP DATA (USB)	power POWER USER
BACKUP LOG (USB)	normal NORMAL
	guest GUEST
VERLASSEN	ADD EDIT DEL

Unterschiedliche Benutzerebenen besitzen unterschiedliche Zugriffsberechtigungen für bestimmte Funktionen wie unten gezeigt:





	Funktion	Benutzerstufe			
		SUPERVISOR	POWER	NORMAL	GUEST
■ DVR Status					
	Tasten sperren/entsperren	✓	✓	✓	✓
■ Kanalstatus					
	Live-Audio ein/aus	✓	✓	✓	✓
	Audiowiedergabe ein/aus	✓	✓	✓	✓
	Originalgröße/Auf Bildschirm anpassen	✓			
	PTZ-Steuerung	✓	✓		
■ Schnellmenüleiste					
	Kanalauswahl	✓	✓	✓	✓
	Wiedergabe	✓	✓	✓	
	Digital Zoom	✓	✓	✓	✓
	Power	✓			

	Funktion	Benutzerstufe			
		SUPERVISOR	POWER	NORMAL	GUEST
■ Hauptmenü					
	Startmenü	✓			
	System	✓			
	Event Information	✓			
	Erweiterte Einstellung	✓			
	Timer	✓			
■ Wiedergabesteuerung					
	Schnell Vorwärts	✓	✓	✓	
	Schneller Rücklauf	✓	✓	✓	
	Wiedergabe/Pause	✓	✓	✓	
	Stop	✓	✓	✓	
	Langsame Wiedergabe	✓	✓	✓	
	Vorherige/Nächste Stunde	✓	✓	✓	
	Schnellsuche	✓	✓	✓	

4.3 PTZ-Steuerung

Hinweis: Diese Funktion ist nur für „SUPERVISOR“ und „POWER USER“ verfügbar. Einzelheiten hierzu finden Sie unter „4.2 Benutzerebenen-Erstellung“ auf Seite 12.



Klicken Sie auf  in der Kanalstatusleiste, um das folgende Fenster anzuzeigen.

		Aufwärts/Abwärts/Links/Rechts	Klicken, um Ihre Auswahl aufwärts/abwärts/links/rechts zu bewegen oder Einstellungen zu ändern.
		Zum Vergrößern und Verkleinern	Klicken, um das zu Kamerabild digital zu vergrößern/verkleinern.
		Fokus nah/fern	Klicken, um den Fokus des Bildes einzustellen.
		Voreingestellter Punkt	Zur Anzeige des voreingestellten Punktfeldes für die Anzeige oder Einstellung des voreingestellten Punktes. Details dazu finden Sie in den unten stehenden Abschnitten.

Setzen eines voreingestellten Punktes:

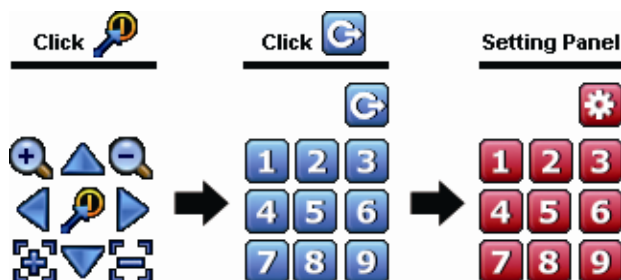
Schritt 1:

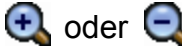
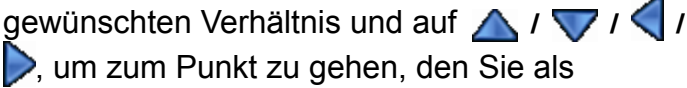

- Schritt 2: Klicken Sie auf  bis zum gewünschten Verhältnis und auf , um zum Punkt zu gehen, den Sie als voreingestellten Punkt konfigurieren möchten.
- Schritt 3: Klicken Sie auf die Nummerierung, die Sie für diesen Punkt konfigurieren möchten und warten Sie, bis  (Befehl senden) in der DVR Statusleiste angezeigt und wieder ausgeblendet wird.
- Schritt 4: Wiederholen Sie Schritt 1, um ggf. andere Punkte einzustellen oder klicken Sie auf , um zum Auswahlfeld für voreingestellte Punkte zurückzukehren

Aufruf eines voreingestellten Punktes:

Schritt 1:

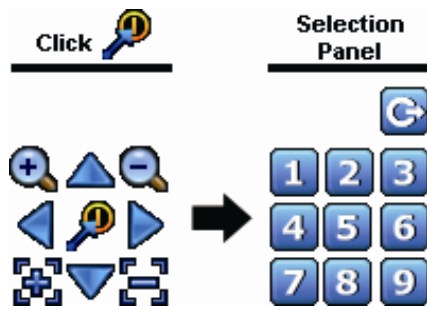

Schritt 2: Wählen Sie die Nummerierung, unter der die gewünschte

Kameraansicht gespeichert ist und warten Sie, bis (Befehl senden) in der DVR Statusleiste angezeigt und wieder ausgeblendet wird.

4.4 Wiedergabe

Hinweis: Diese Funktion ist nicht für „GUEST“ verfügbar. Einzelheiten hierzu finden Sie unter „4.2 Benutzerebenen-Erstellung“ auf Seite 12.

Klicken Sie in der Schnellmenüleiste zur Anzeige des Wiedergabesteuerungsfensters und zur Wiedergabe des zuletzt aufgezeichneten Videoclips oder zum Aufruf der Suchliste.



Hinweis: Damit die Wiedergabefunktion richtig arbeitet, müssen mindestens 8192 Einzelbilder aufgenommen worden sein. Falls nicht, wird die Wiedergabe gestoppt. Wenn die Bildrate z.B. auf 30 BpS eingestellt ist, sollte die Aufnahmezeit mindestens 273 Sekunden betragen (8192 Bilder/30 BpS), damit eine korrekte Wiedergabe möglich ist.

Hinweis: Während der Wiedergabe wird die Bildgröße der Aufnahme (FRAME , FIELD oder CIF) auf dem Bildschirm angezeigt.

4.4.1 Wiedergabesteuerung



	Schnell Vorwärts	Erhöht die Geschwindigkeit des schnellen Vorlaufs. Ein Mal klicken für Vorlauf mit vierfacher Geschwindigkeit, zwei Mal klicken für Vorlauf mit achtfacher Geschwindigkeit, usw. Die maximale Vorlaufgeschwindigkeit beträgt das 32-fache.
	Schneller Rücklauf	Erhöht die Geschwindigkeit des schnellen Rücklaufs. Ein Mal klicken für Rücklauf mit vierfacher Geschwindigkeit, zwei Mal klicken für Rücklauf mit achtfacher Geschwindigkeit, usw. Die maximale Rücklaufgeschwindigkeit beträgt das 32-fache.
	Wiedergabe/Pause	Zur sofortigen Wiedergabe des zuletzt aufgezeichneten Videoclips. Zum Anhalten erneut klicken. Klicken Sie im Pausenmodus ein Mal, um einen Frame nach vorne zu springen und , um einen Frame zurück zu springen.
	Stop	Zum Anhalten der Videowiedergabe.
	Langsame Wiedergabe	Ein Mal klicken, um die Wiedergabegeschwindigkeit auf 1/4 zu verringern, und zwei Mal klicken, um die Wiedergabegeschwindigkeit auf 1/8 zu verringern.
	Vorherige/Nächste Stunde	Zum nächsten/vorherigen Stundenintervall springen, z.B. 11:00 ~ 12:00 oder 14:00 ~ 15:00, sowie Wiedergabe des zuerst innerhalb dieser Stunde aufgenommenen Videoclips.
	Wiederholen	Einstellung von Punkt A und Punkt B in einem Videoclip. Das System wird nur den angegebenen Bereich des Clips abspielen.
	Sicherung	Zum Öffnen des Backup-Menüs für das Video Backup.

4.4.2 Ereignissuche

Klicken Sie  zur schnellen Suche der aufgezeichneten Dateien in Ereignislisten: AUFNAHME/BEWEGUNG/ALARM/ZEIT/HUMAN DETECTION/IVS/STATISTIC, oder wählen Sie FULL, um alle Ereignisprotokolle anzuzeigen.

Zur schnellen Suche der gewünschten Zeit, wählen Sie „SCHNELLSUCHE“. Für weitere Einzelheiten, lesen Sie bitte „5.4.1 SCHNELLSUCHE“ in der Bedienungsanleitung.

4.4.3 Audio Playback

Klicken Sie im Wiedergabemodus auf  oder  in der Kanalstatusleiste, um die Audioaufnahme wiederzugeben oder stumm zu stellen.

Hinweis: Um ein Videobackup mit Audio zu erstellen, oder eine Aufnahme mit Audio wiederzugeben, stellen Sie sicher, dass die Kamera, welche die Audiofunktion unterstützt, an den Video-in Kanal und den Audio-in Kanal angeschlossen ist. Die Audiodaten von Audio CH1 werden zum Beispiel zusammen mit den Videodaten von Video CH1 aufgezeichnet. Bei 16 CH Modellen entsprechen CH1 ~ CH4 jeweils den Video CH1 ~ CH4.

4.5 Video Backup

Hinweis: Diese Funktion ist nur für „SUPERVISOR“ verfügbar. Einzelheiten hierzu finden Sie unter „4.2 Benutzerebenen-Erstellung“ auf Seite 12.

Hinweis: Bevor Sie das USB-Flash-Laufwerk verwenden, verwenden Sie bitte Ihren PC, um das USB-Flash-Laufwerk mit dem Format FAT32 zu formatieren. Eine Liste von kompatiblen USB Flash-Laufwerken finden Sie in „ANHANG 6 LISTE DER KOMPATIBLEN USB FLASH LAUFWERKE“ auf Seite 66.

Hinweis: Verwenden Sie für die Videosicherung bitte ein USB-Flashlaufwerk oder sichern Sie Ihre Daten über das Internet. Es ist nicht erlaubt, die Festplatte direkt an einen PC anzuschließen.

Um aufgenommene Daten für die Videosicherung zu kopieren, klicken Sie auf  (SYSTEM) und wählen Sie „BACKUP DATA (USB)“ aus.

SYSTEM		
ACCOUNT	STARTZEIT	2009/NOV/19
EXTRAS	STARTZEIT	08:30:21
SYSTEMINFO	ENDZEIT	2009/NOV/19
BACKUP DATA (USB)	ENDZEIT	17:59:29
BACKUP LOG (USB)	KANAL	3 SELECTED ▲
		<input type="checkbox"/> ALLE
		<input checked="" type="checkbox"/> CH1 ▲
		<input checked="" type="checkbox"/> CH2
		<input checked="" type="checkbox"/> CH3
		<input type="checkbox"/> CH4
		<input type="checkbox"/> CH5 ▼
	FESTPLATTE	ALLE HDD ▲
	BACKUP	AUSFÜHREN
	GROESSE: 554MB	AUSFÜHREN
VERLASSEN	VERFÜGBARE GRÖSSE: 3788.0MB	

Schritt 1: Wählen Sie das Zeitintervall, das die zu sichernden Videodaten enthält.

Schritt 2: Wählen Sie den Kanal/die Kanäle, welche(r) die zu sichernden Videodaten enthält.

Schritt 3: Wählen Sie unter „GROESSE“ die Option „AUSFÜHREN“, um die Dateigröße der ausgewählten Daten zu erfahren.

Schritt 4: Wählen Sie unter „BACKUP“ die Option „AUSFÜHREN“, um mit der Sicherung auf Ihr USB-Flashlaufwerk zu beginnen und warten Sie, bis die Meldung über eine erfolgreiche Sicherung angezeigt wird.

4.6 Videowiedergabe am PC

Die Sicherungsdatei ist aus Sicherheitsgründen ein spezielles Videoformat, das Sie nur über unseren eigenen Player wiedergeben können.

Videosicherung auf einem PC wiedergeben:

Schritt 1: Schließen Sie das USB-Flashlaufwerk mit den aufgenommenen Daten an Ihren PC an.

Hinweis: Die PC-Betriebssysteme Windows 7, Vista und XP werden unterstützt.

Schritt 2: Suchen Sie das Programm „PLAYER.EXE“ auf dem USB-Flashlaufwerk und klicken Sie es für die Installation doppelt an.

Hinweis: „PLAYER.EXE“ kann auch von www.surveillance-download.com/user/c700.swf heruntergeladen werden.

Schritt 3: Führen Sie das Programm *VideoPlayer* aus und rufen Sie den Ort auf, an dem Sie die aufgenommenen Daten gespeichert haben.

Schritt 4: Klicken Sie auf die Datei, die Sie wiedergeben möchten

4.6.1 Dateiformat in AVI konvertieren

Um das Videodateiformat in AVI zu konvertieren, klicken Sie im Wiedergabefeld auf „AVI“, um mit der Umwandlung zu beginnen.

Hinweis: Das aufgenommene Audio (falls vorhanden) wird bei der Umwandlung des Dateiformats in AVI entfernt.

Hinweis: Wenn das gesicherte Video Daten von mehreren Kanälen enthält, klicken Sie auf einen bestimmten Kanal, damit diese Funktion ordnungsgemäß funktionieren kann.



4.7 Digital Zoom

Wechseln Sie zum Kanal, den Sie vergrößern möchten und gehen Sie zur linken Seite des Bildschirms, um die Schnellstartleiste anzuzeigen. Klicken Sie , um den Zoom-Modus aufzurufen. Klicken und ziehen Sie den roten Rahmen links unten im Bildschirm, um den gewünschten Bereich anzuzeigen.

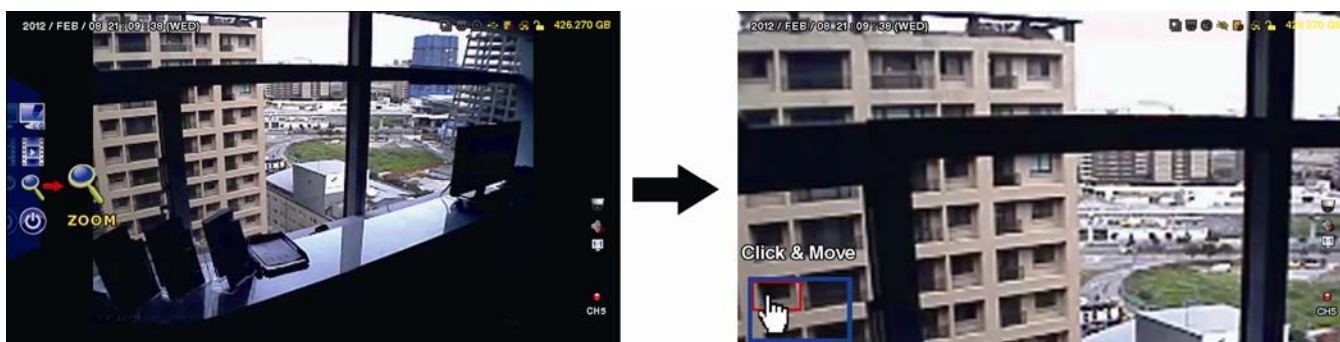

Um diesen Modus zu verlassen, klicken Sie mit der rechten Maustaste auf eine beliebige Stelle des Bildschirms.

Hinweis: Sie müssen den Zoom-Modus zuerst verlassen, um andere DVR Funktion verwenden zu können.

5. HAUPTMENÜ

5.1 STARTMENÜ

5.1.1 GENERELL

STARTMENÜ	
GENERELL	KANAL TITEL AN
DATUM/UHRZEIT	EVENT STATUS AN
	DATUMSANZEIGE AN
	BUTTON CONTROL DISPLAY AN
	MOUSE SENSITIVITY - +
	RECORD CONFIG SETUP
VERLASSEN	

1) KANAL TITEL

Hier wählen Sie aus, ob der Kanaltitel angezeigt werden soll (AN/AUS).

2) EVENT STATUS

Hier wählen Sie aus, ob die Ereignissymbole angezeigt werden sollen (AN/AUS).

Hinweis: Einzelheiten über jedes Ereignissymbol finden Sie unter „3,2 Live Seite“ auf Seite 9.

3) DATUMSANZEIGE

Hier wählen Sie aus, ob das Datum angezeigt werden soll (AN/AUS).

4) BUTTON CONTROL DISPLAY

Hier wählen Sie aus, ob die Steuerungssymbole auf jedem einzelnen Kanal angezeigt werden oder nicht (EIN/AUS).

5) MOUSE SENSITIVITY

Auswahl der Mausempfindlichkeit aus 9 Stufen.

6) RECORD CONFIG

Klicken Sie auf „SETUP“ zum individuellen Aufruf der Einstellungsseite für manuelle Aufnahme, Ereignisaufnahme und Timer-Aufnahme.

a) Wählen Sie den Aufnahmetyp, nach dem Sie suchen möchten.

b) Unter „KANAL“, wählen Sie „ALLE“ zur Übernahme der hier getätigten Änderungen für alle Kanäle.

Hinweis: Der I.P.S. basiert auf dem NTSC System.

STARTMENÜ			
MANUELL	EREIGNIS	TIMER	
KANAL	BILDGRÖSSE	I.P.S.	QUALITÄT
ALLE	FRAME	480	ALLERBESTE
			VERLASSEN

Oder wählen Sie „BY CHANNEL“ aus, um die Bildgröße, Bilder pro Sekunde & Bildqualität individuell für jeden Kanal einzustellen.

Hinweis: Der I.P.S. basiert auf dem NTSC System.

STARTMENÜ			
MANUELL	EREIGNIS	TIMER	
KANAL	BILDGRÖSSE	I.P.S.	QUALITÄT
CH1	960H	40	ALLERBESTE
CH2	CIF	30	ALLERBESTE
CH3	CIF	30	HOCH
CH4	FIELD	15	ALLERBESTE
CH5	FRAME	15	ALLERBESTE
CH6	CIF	30	ALLERBESTE
CH7	CIF	30	HOCH
CH8	FIELD	7.5	ALLERBESTE
			SPÄTER
AVAILABLE IPS: CIF 705 / FIELD 352.5 / FRAME 176.25			
			ANWENDEN
			VERLASSEN

Hinweis: Die Bildgröße von 960H ist nur für ausgewählte Modelle verfügbar.

5.1.2 DATUM/UHRZEIT

STARTMENÜ	
GENERELL	DATUM 2009 / NOV / 17
DATUM/UHRZEIT	ZEIT 15 : 35 : 53
	NTP SERVER tock.stdtime.gov.tw
	FORMAT J/M/T
	SYNC PERIODE TÄGLICH
	GMT (GMT+08:00)TAIPEI
VERLASSEN	

- 1) DATUM
Stellen Sie das aktuelle Datum ein. Das Standardanzeigeformat ist JAHR - MONAT - DATUM (J-M-D).
- 2) ZEIT
Stellen Sie die aktuelle Uhrzeit als STUNDE:MIN:SEK ein.
- 3) NTP SERVER
Klicken Sie hier, um den Standard NTP Server auf einen anderen bekannten Server zu ändern oder den Standard NTP Server zu behalten.
- 4) FORMAT
Hier können Sie zwischen 3 möglichen Datumsanzeigeformaten auswählen: J/M/T, M/T/J oder T/M/J.
- 5) SYNC PERIODE
Wählen Sie aus, ob die NVR Zeit jeden TÄGLICH synchronisiert werden soll oder schalten Sie diese Funktion aus (AUS).
- 6) GMT
Wählen Sie Ihre Zeitzone.

5.2 SYSTEM

5.2.1 ACCOUNT

Diese Funktion wird verwendet, um ein neues Benutzerkonto zu erstellen, oder ein bestehendes Konto für eine andere Zugriffsberechtigung zu ändern oder zu löschen.

Hinweis: Für Einzelheiten über lokale Bedienungen auf jeder Benutzerebene lesen Sie bitte „4.2 Benutzerebenen-Erstellung“ auf Seite 12.

ERWEITERTE EINSTELLUNG			
ACCOUNT	USER LIST		
EXTRAS	USERNAME	LEVEL	
SYSTEMINFO	admin	SUPERVISOR	
BACKUP DATA (USB)	power	POWER USER	
BACKUP LOG (USB)	normal	NORMAL	
	guest	GUEST	
VERLASSEN	ADD	EDIT	DEL

5.2.2 EXTRAS

SYSTEM		
ACCOUNT	SPRACHE	GERMAN ▼
EXTRAS	UPGRADE	AUSFÜHREN
SYSTEMINFO	NETWORK UPGRADE	AUSFÜHREN
BACKUP DATA (USB)	BACKUP CONFIG	AUSFÜHREN
BACKUP LOG (USB)	RESTORE CONFIG	AUSFÜHREN
VERLASSEN		

1) SPRACHE

Hier stellen Sie die OSD-Sprache ein.

2) UPGRADE

Speichern Sie die Dateien, die Sie von Ihrem Installateur oder Händler erhalten haben, auf dem kompatiblen USB-Flash-Laufwerk und verbinden Sie das Laufwerk mit dem USB-Anschluss an der Vorderseite des Geräts. Klicken Sie anschließend auf „AUSFÜHREN“, um das Upgrade zu starten.

Hinweis: Bevor Sie das USB-Flash-Laufwerk verwenden, verwenden Sie bitte Ihren PC, um das USB-Flash-Laufwerk mit dem Format FAT32 zu formatieren. Eine Liste von kompatiblen USB Flash-Laufwerken finden Sie in „ANHANG 6 LISTE DER KOMPATIBLEN USB FLASH LAUFWERKE“ auf Seite 66.

Hinweis: Nach der Aktualisierung der Firmware empfehlen wir alle Festplattendaten zu löschen, damit das System stabiler arbeitet. Vergessen Sie vor dem Löschen aller Festplattendaten nicht, ein Video-Backup anzufertigen.

3) NETZWERK UPGRADE

Klicken Sie auf „AUSFÜHREN“, um ein System Upgrade über das Internet durchzuführen.

Hinweis: Diese Funktion setzt einen Zugriff auf das Internet voraus. Bitte stellen Sie sicher, dass der DVR mit dem Internet verbunden ist, bevor Sie diese Funktion verwenden.

4) BACKUP CONFIG/RESTORE CONFIG

Um die aktuellen Konfigurationen nach einem DVR Upgrade beizubehalten, schließen Sie ein kompatibles USB Flash-Laufwerk an den USB Port an und wählen Sie „AUSFÜHREN“ unter „BACKUP CONFIG“, um die aktuellen DVR Konfigurationen in eine Datei „System.bin“ zu kopieren und auf Ihrem USB-Flashlaufwerk zu speichern.

Um Ihre DVR Konfigurationen wiederherzustellen, schließen Sie das USB-Flash Laufwerk, das die „System.bin“ enthält an den USB Port an und wählen Sie „AUSFÜHREN“ unter „RESTORE CONFIG“.

5.2.3 SYSTEM INFO

SYSTEM	
ACCOUNT	BAUDRATE 2400 ▼
TOOLS	HOST ID 000
SYSTEM INFO	R.E.T.R 5 ▼
BACKUP DATA (USB)	AUTOM. TASTENSPERRE NIEMALS ▼
BACKUP LOG (USB)	CLEAR HDD HDD-0 ▼
	WERKSEINSTELLUNG SUBMIT
	REMOTE ID 000
	SERIELLER TYP RS485
	VIDEOFORMAT NTSC
	VERSION 1010-1005-1006-1007
EXIT	

1) BAUDRATE

Hier legen Sie die Baudrate des DVR fest (2400 / 4800 / 9600 / 19200 / 38400 / 57600 / 115200).

2) HOST ID

Hier stellen Sie die ID des DVR ein (000 bis 254).

3) R.E.T.R

Wählen Sie die Zeitdauer in Minuten, nach der die R.E.T.R. Funktion aktiviert wird (3/5/10/30).

4) AUTOM. TASTENSPERRE

Hier stellen Sie die Leerlaufzeit in Sekunden ein, nach der sich die Tastensperre einschalten soll (NIEMALS/30/60/120).

5) CLEAR HDD

Wählen Sie die HDD, die Sie löschen möchten und klicken Sie „JA“ zur Bestätigung oder „NEIN“ zum Abbrechen.

Es wird empfohlen alle Daten auf der Festplatte zu löschen, wenn:

- Der DVR zum ersten Mal benutzt wird, um sicherzustellen, dass die aufgenommenen Daten nicht mit anderen Daten, die vorher auf der Festplatte gespeichert wurden, vermischt werden.
- Die DVR Firmware aktualisiert werden soll, damit das System stabiler arbeitet. Vergessen Sie vor dem Löschen aller Festplattendaten nicht, ein Video-Backup anzufertigen.
- DVR Datum und Zeit versehentlich geändert wurden, wenn die Aufnahmefunktion aktiviert ist. Andernfalls gerät die Reihenfolge der aufgenommenen Daten durcheinander; bei einer späteren Zeit-Suche werden Sie die aufgenommene Datei nicht ohne weiteres wiederfinden können.

6) WERKSEINSTELLUNG

Klicken Sie auf „AUSFÜHREN“, um sämtliche Einstellungen auf die Standardwerte zurückzusetzen und „JA“ zur Bestätigung oder „NEIN“ zum Abbruch. Der DVR wird nach dem Zurücksetzen neu starten.

7) REMOTE ID

Diese Funktion ist verfügbar, wenn zwei oder mehr DVRs mit einer IR Fernbedienung gesteuert werden sollen. Die hier eingestellte ID dient zur Identifizierung des DVR, der mit der Fernbedienung gesteuert werden soll. Für weitere Einzelheiten lesen Sie bitte auch die Bedienungsanleitung der IR Fernbedienung.

8) SERIELLER TYP

Hier wird der serielle Typ des DVR angezeigt (RS-485).

9) VIDEOFORMAT

Hier wird angezeigt, welche Videonorm der DVR nutzt (NTSC/PAL).

10) VERSION

Hier werden Informationen zur Firmware-Version angezeigt.

5.2.4 BACKUP DATA (USB)

Schließen Sie ein kompatibles USB Flashlaufwerk an den USB Anschluss an der Vorderseite an.

Hinweis: Bevor Sie das USB-Flash-Laufwerk verwenden, verwenden Sie bitte Ihren PC, um das USB-Flash-Laufwerk mit dem Format FAT32 zu formatieren. Eine Liste von kompatiblen USB Flash-Laufwerken finden Sie in „ANHANG 6 LISTE DER KOMPATIBLEN USB FLASH LAUFWERKE“ auf Seite 66.

SYSTEM	
ACCOUNT	STARTZEIT 2009/NOV/19
EXTRAS	STARTZEIT 08:30:21
SYSTEMINFO	ENDZEIT 2009/NOV/19
BACKUP DATA (USB)	ENDZEIT 17:59:29
BACKUP LOG (USB)	KANAL ALLE ▼
	FESTPLATTE ALLE HDD ▼
	BACKUP AUSFÜHREN
	GROESSE: 554MB AUSFÜHREN
VERLASSEN	VERFÜGBARE GRÖSSE: 3788.0MB

- 1) STARTZEIT/STARTZEIT
Auswahl des Startdatums & Zeit.
- 2) ENDZEIT/ENDZEIT
Auswahl des Enddatums & Zeit.
- 3) KANAL
Klicken, um den/die Kanal/Kanäle auszuwählen.
- 4) FESTPLATTE
Auswahl der Festplatte mit den benötigten Videodaten oder „ALLE HDD“.
- 5) BACKUP
Klicken Sie auf „AUSFÜHREN“, um das Backup zu starten.
- 6) GROESSE
Um die zu erwartende Größe des Backup-Videos vor dem Backup anzuzeigen, klicken Sie auf „AUSFÜHREN“, um die Berechnung zu starten.

Videowiedergabe am PC

Die Sicherungsdatei ist aus Sicherheitsgründen ein spezielles Videoformat, das Sie nur über unseren eigenen Player wiedergeben können.

Videosicherung auf einem PC wiedergeben:

Schritt 1: Schließen Sie das USB-Flashlaufwerk mit den aufgenommenen Daten an Ihren PC an.

Hinweis: Die PC-Betriebssysteme Windows 7, Vista und XP werden unterstützt.

Schritt 2: Suchen Sie das Programm „PLAYER.EXE“ auf dem USB-Flashlaufwerk und klicken Sie es für die Installation doppelt an.

Hinweis: „PLAYER.EXE“ kann auch von www.surveillance-download.com/user/c700.swf heruntergeladen werden.

Schritt 3: Führen Sie das Programm *VideoPlayer* aus und rufen Sie den Ort auf, an dem Sie die aufgenommenen Daten gespeichert haben.

Schritt 4: Klicken Sie auf die Datei, die Sie wiedergeben möchten.

Dateiformat in AVI konvertieren:

Um das Videodateiformat in AVI zu konvertieren, klicken Sie im Wiedergabefeld auf „AVI“, um mit der Umwandlung zu beginnen.

Hinweis: Das aufgenommene Audio (falls vorhanden) wird bei der Umwandlung des Dateiformats in AVI entfernt.

Hinweis: Wenn das gesicherte Video Daten von mehreren Kanälen enthält, klicken Sie auf einen bestimmten Kanal, damit diese Funktion ordnungsgemäß funktionieren kann.

**5.2.5 BACKUP LOG (USB)**

Diese Funktion wird für ein Backup des Ereignislogs verwendet.

Schließen Sie ein kompatibles USB Flashlaufwerk an den USB Anschluss an der Vorderseite an.

Hinweis: Bevor Sie das USB-Flash-Laufwerk verwenden, verwenden Sie bitte Ihren PC, um das USB-Flash-Laufwerk mit dem Format FAT32 zu formatieren. Eine Liste von kompatiblen USB Flash-Laufwerken finden Sie in „ANHANG 6 LISTE DER KOMPATIBLEN USB FLASH LAUFWERKE“ auf Seite 66.

SYSTEM	
ACCOUNT	STARTZEIT 2009/NOV/19
EXTRAS	STARTZEIT 08:30:21
SYSTEMINFO	ENDZEIT 2009/NOV/19
BACKUP DATA (USB)	ENDZEIT 17:59:29
BACKUP LOG (USB)	KANAL ALLE ▼
	DATA TYPE 3 SELECTED ▲
	<input type="checkbox"/> ALLE
	<input checked="" type="checkbox"/> MANUELL ▲
	<input checked="" type="checkbox"/> BEWEGUNG
	<input checked="" type="checkbox"/> ALARM
	<input type="checkbox"/> SYSTEM
	<input type="checkbox"/> TIMER ▼
	BACKUP AUSFÜHREN
VERLASSEN	

- 1) STARTZEIT/STARTZEIT
Auswahl des Startdatums & Zeit.
- 2) ENDZEIT/ENDZEIT
Auswahl des Enddatums & Zeit.
- 3) KANAL
Klicken, um den/die Kanal/Kanäle auszuwählen.
- 4) DATA TYPE
Klicken Sie auf „EINRICHTUNG“, um den gewünschten Typ auszuwählen:
MANUELL/BEWEGUNG/ALARM/SYSTEM/TIMER/HUMAN DETECTION/INFLOW/OUTFLOW/VIRTUAL FENCE/ONEWAY/SCENE CHANGE oder wählen Sie „ALLE“, um alle Ereignistypen auszuwählen.
- 5) BACKUP
Klicken Sie auf „AUSFÜHREN“, um das Backup zu starten. Sie werden eine Logdatei (.csv) auf dem Flash-Laufwerk sehen. Sie können sie mit jedem Texteditor wie z.B. NotePad öffnen.

5.3 EVENT INFORMATION

5.3.1 SCHNELLSUCHE

EVENT INFORMATION																																											
SCHNELLSUCHE	FESTPLATTE <input type="text" value="ALLE HDD"/> ▼																																										
EVENT-SUCHE	KANAL <input type="text" value="2 SELECTED"/> ▼																																										
HDD INFO																																											
EREIGNIS-LOG																																											
<div style="display: flex; justify-content: space-around;"> <div style="border: 1px solid black; padding: 2px;">2009</div> <div style="border: 1px solid black; padding: 2px;">NOV</div> </div> <table border="1" style="width: 100%; text-align: center;"> <thead> <tr> <th>SO</th> <th>MO</th> <th>DI</th> <th>MI</th> <th>DO</th> <th>FR</th> <th>SA</th> </tr> </thead> <tbody> <tr> <td>1</td> <td>2</td> <td>3</td> <td>4</td> <td>5</td> <td>6</td> <td>7</td> </tr> <tr> <td>8</td> <td>9</td> <td>10</td> <td>11</td> <td>12</td> <td>13</td> <td>14</td> </tr> <tr> <td>15</td> <td>16</td> <td>17</td> <td>18</td> <td>19</td> <td>20</td> <td>21</td> </tr> <tr> <td>22</td> <td style="background-color: #cccccc;">23</td> <td>24</td> <td>25</td> <td>26</td> <td>27</td> <td>28</td> </tr> <tr> <td>29</td> <td>30</td> <td></td> <td></td> <td></td> <td></td> <td></td> </tr> </tbody> </table> <div style="display: flex; justify-content: space-between; margin-top: 5px;"> 00 06 12 18 24 </div> <div style="text-align: center; margin-top: 5px;"> 15 : 20 </div>		SO	MO	DI	MI	DO	FR	SA	1	2	3	4	5	6	7	8	9	10	11	12	13	14	15	16	17	18	19	20	21	22	23	24	25	26	27	28	29	30					
SO	MO	DI	MI	DO	FR	SA																																					
1	2	3	4	5	6	7																																					
8	9	10	11	12	13	14																																					
15	16	17	18	19	20	21																																					
22	23	24	25	26	27	28																																					
29	30																																										
VERLASSEN	AUSFÜHREN																																										

Schritt 1: Wählen Sie die Festplatte und den Kanal mit den Videodaten, die Sie suchen möchten.

Schritt 2: Wählen Sie das Jahr und den Monat, der die zu suchenden Videodaten enthält, aus dem Kalender aus. Die Tage mit aufgezeichneten Daten werden hervorgehoben.

Hinweis: Ziehen Sie den Mauszeiger in die Displayleiste, um das Jahr und den Monat auszuwählen. Klicken und halten Sie anschließend, um die Werte nach oben oder unten zu ziehen.

Schritt 3: Wählen Sie den gewünschten Tag aus dem Kalender. Zeiten mit aufgezeichneten Daten werden auf der Zeitleiste hervorgehoben.

Schritt 4: Klicken Sie auf „AUSFÜHREN“, um den Videoclip sofort abzuspielen.

Zur Auswahl der Startzeit der Videowiedergabe bewegen Sie ihren Mauscursor auf die hervorgehobene Zeit. Klicken Sie zur Bestätigung der Zeit, wenn die unten stehende Zeitanzeige der gewünschten Zeit entspricht. Die Videowiedergabe wird gleich nach der Bestätigung der Zeit aktiviert.

Hinweis: Detaillierte Hinweise zur Verwendung der Videowiedergabe finden Sie in Abschnitt „4,4 Wiedergabe“ auf Seite 14.

5.3.2 EVENT-SUCHE

EVENT INFORMATION	
SCHNELLSUCHE	DATUM 2009/NOV/19
EVENT-SUCHE	ZEIT 16:13:16
HDD INFO	KANAL <input type="text" value="1"/> ▼
EREIGNIS-LOG	FESTPLATTE <input type="text" value="ALLE HDD"/> ▼
	EVENT TYP <input type="text" value="BEWEGUNG"/> ▼
	SUCHE START
VERLASSEN	

1) DATUM/ZEIT

Wählen Sie die gewünschte Zeitperiode, nach der Sie suchen möchten.

2) KANAL

Wählen Sie den Videokanal, den Sie suchen möchten.

3) FESTPLATTE

Wählen Sie die Festplatte mit den zu suchenden Videodaten oder wählen Sie „ALLE HDD“.

4) EVENT TYP

Wählen Sie den Ereignistyp, nach dem Sie suchen möchten: BEWEGUNG/ALARM/HUMAN DETECTION/INFLOW/OUTFLOW/VIRTUAL FENCE/ONE WAY/SCENE CHANGE. Oder wählen Sie „ALLE“, um alle Ereignisse auszuwählen.

5) SUCHE

Klicken Sie auf „START“, um die Suche und Wiedergabe von Videodaten sofort zu starten.

5.3.3 HDD INFO

Hier können Sie den verbleibenden Speicherplatz der angeschlossenen Festplatte dieses Geräts prüfen.

EVENT INFORMATION									
SCHNELLSUCHE EVENT-SUCHE HDD INFO EREIGNIS-LOG	NUMBER	MODEL	TEMP.	SIZE	FREE	FORMAT TIME	SERIAL NUMBER	F.W.	
	HDD-0	ST31000526SV	46	890.562GB	864.832GB	2011/DEZ/13 18:18:53	9V0DN5WS	ST31000526SV	
VERLASSEN									

5.3.4 EREIGNIS-LOG

Sie können alle Systemereignisse (SYSTEM) und Sicherungsprotokolle (BACKUP) prüfen oder alle Protokollaufzeichnungen löschen.

EVENT INFORMATION			
SCHNELLSUCHE EVENT-SUCHE HDD INFO EREIGNIS-LOG	SYSTEM	BACKUP	
	EREIGNIS	ZEIT	HINWEIS
	TASTEN	2009/NOV/19 15:49:07	
	ENTSPERREN		
	VIDEO VERLUST	2009/NOV/19 15:32:05	04
	POWER AN	2009/NOV/19 15:32:02	
VORHER SPÄTER CLEAN			
VERLASSEN			

5.4 ERWEITERTE EINSTELLUNG

5.4.1 KAMERA

ERWEITERTE EINSTELLUNG												
KAMERA ERKENNUNG ALARM NETZWERK DISPLAY AUFNAHME DEVICES DCCS IVS NOTIFY	CH1	CH2	CH3	CH4	CH5	CH6	CH7	CH8	CH9	CH10	CH11	◀ ▶
	HELLIGK.										128	
	KONTR.										128	
	SÄTT.										128	
	FARBE										128	
	VERDECKT										AUS	
	AUFN.										AN	
	KANAL TITEL										CH1	
VERLASSEN												

1) HELLIGK./KONTR./SÄTT./FARBE

Klicken Sie auf den aktuellen Wert, um helligk./kontr./sätt./farbe jedes Kanals manuell einzustellen.

2) VERDECKT

Hier können Sie festlegen, ob der ausgewählte Kanal verborgen (verdeckt) aufgezeichnet werden soll (AN/AUS). Wenn diese Funktion aktiviert ist, wird „VERDECKT“ auf dem Kanalschirm angezeigt.

Hinweis: Um die Anzeige zu „VERDECKT“ auszublenden, wenn diese Funktion aktiviert ist, gehen Sie zu „DISPLAY“ und stellen Sie „ANZEIGE VERSTECKEN“ auf „AUS“. Einzelheiten hierzu finden Sie unter „5.4.5 DISPLAY“ auf Seite 29.

3) AUFN.

Hier können Sie festlegen, ob der ausgewählte Kanal aufgezeichnet werden soll (AN/AUS).

Hinweis: Wenn diese Funktion deaktiviert ist, werden keine manuellen, Ereignis- oder Zeitaufnahmen aktiviert sein, falls eine dieser drei Aufnahmefunktionen auf „AN“ gestellt ist.

4) KANAL TITEL

Klicken Sie auf die Spalte Kanaltitel, um den Kanaltitel zu ändern (bis zu 12 Zeichen). Der Standardtitel entspricht der Kanalnummer.

5.4.2 ERKENNUNG

ERWEITERTE EINSTELLUNG												
KAMERA	CH1	CH2	CH3	CH4	CH5	CH6	CH7	CH8	CH9	CH10	CH11	◀ ▶
ERKENNUNG	SG											07
ALARM	SR											03
NETZWERK	SZ											02
DISPLAY	BEWEGUNG											AUS
AUFNAHME	ALARM											AUS
DEVICES	BEREICH											EDIT
DCCS												
IVS												
NOTIFY												
VERLASSEN												

1) SG (Sensitivitätsgrad)

Mit „SG“ legen Sie die Empfindlichkeit beim Vergleich von zwei verschiedenen Bildern fest. Je kleiner der Wert ist, desto höher ist die Empfindlichkeit der Bewegungserkennung. Bei einem Wert von 00 ist die Empfindlichkeit am höchsten. Die niedrigste Empfindlichkeitseinstellung liegt bei 15. Der Standardwert beträgt 07.

2) SR (Räumliche Sensitivität)

„SR“ legt die Empfindlichkeit bei der Erkennung von Objektgrößen (Anzahl der Raster) auf dem Bildschirm fest. Je kleiner der Wert ist, desto höher ist die Empfindlichkeit der Bewegungserkennung. Bei einem Wert von 00 ist die Empfindlichkeit am höchsten. Die niedrigste Empfindlichkeitseinstellung liegt bei 15. Die Vorgabeeinstellung ist 03.

Hinweis: Der Standardwert von SR liegt bei 03, das bedeutet, dass das System ausgelöst wird, wenn ein Objekt über mehr als drei Raster erkannt wird. Daher muss der SR-Wert grundsätzlich niedriger als die Anzahl von Rastern sein, die Sie für den Bewegungserkennungsbereich festlegen.

3) SZ (Sensitivitätszeit)

„SZ“ legt fest, wie lange ein Objekt im Erkennungsbereich bleiben muss, um die Aufnahme auszulösen. Je kleiner der Wert ist, desto höher ist die Empfindlichkeit der Bewegungserkennung. Bei einem Wert von 00 ist die Empfindlichkeit am höchsten. Die niedrigste Empfindlichkeitseinstellung liegt bei 15. Die Vorgabeeinstellung ist 02.

4) BEWEGUNG

Diese Option wählen Sie, wenn Sie die Bewegungserkennung für den ausgewählten Kanal einschalten möchten (AN/AUS).

5) ALARM

Wählen Sie abhängig von Ihrer Installation N.C./N.O aus. Der Alarm-Standardwert ist AUS.

6) BEREICH

Klicken Sie auf „EDIT“, um die Kanaltitel einzugeben (bis zu 6 Zeichen).

Es gibt 16 x 12-Raster pro Kamera für sämtliche Kanäle. Rosa rote Blöcke repräsentieren den Bereich, in dem keine Bewegungen erkannt werden; transparente Blöcke kennzeichnen den Erkennungsbereich.

5.4.3 ALARM

ERWEITERTE EINSTELLUNG		
KAMERA	EXT. ALARM	AN
ERKENNUNG	INT. ALARM	AUS
ALARM	TASTENTON	AN
NETZWERK	VIDEOVERLUST-TON	AN
DISPLAY	TON BEI BEWEGUNG	AN
AUFNAHME	ALARMTON	AN
DEVICES	HDD SUMMER	AN
DCCS	ALARMDAUER	5 ▼
IVS	HDD FAST VOLL	5 ▼
NOTIFY	HDD OVERHEAT ALERT (°C)	60 ▼
VERLASSEN		

1) EXT. ALARM

Hier wählen Sie aus, ob beim Auslösen eines externen Alarms ein Tonsignal ausgegeben werden soll (AN/AUS).

2) INT. ALARM

Hier können Sie sämtliche internen Tonsignale ein- und ausschalten (AN/AUS): TASTENTON, VIDEOVERLUST-TON, TON BEI BEWEGUNG, ALARMTON und HDD SUMMER.

Hinweis: Wenn diese Funktion auf „AUS“ gestellt ist, werden die Funktionen 3) bis 7) deaktiviert, auch wenn sie auf AN gestellt wurden.

3) TASTENTON

Hier können Sie einstellen, ob ein Tonsignal abgegeben wird, wenn Sie eine Taste an der Vorderseite des Gerätes drücken (AN/AUS).

4) VIDEOVERLUST-TON

Hier wählen Sie, ob beim Auftreten eines Videoverlusts ein Tonsignal abgegeben werden soll (AN/AUS).

5) TON BEI BEWEGUNG

Hier wählen Sie, ob beim Auslösen eines Bewegungsalarms ein Tonsignal abgegeben werden soll (AN/AUS).

6) ALARMTON

Hier wählen Sie, ob beim Auslösen eines internen Alarms ein Tonsignal abgegeben werden soll (AN/AUS).

7) HDD SUMMER

Wählen Sie aus, ob der Ton aktiviert oder deaktiviert (AN/AUS) werden soll, wenn der verbleibende Festplattenspeicherplatz den unter „HDD FAST VOLL“ eingestellten Wert erreicht.

8) ALARMDAUER

Wählen Sie die Dauer des Alarmsummers in Sekunden aus (5/10/20/40).

9) HDD FAST VOLL

Falls HDD SUMMER aktiviert ist, wählen Sie die Dauer der Summer-Benachrichtigungen, wenn jeweils noch 5/10/15/20 GB an Festplattenspeicher zur Verfügung stehen.

10) HDD OVERHEAT ALERT (°C)

Wählen Sie den Temperaturalarm für Ihre Festplatte, um bei einer Überhitzung der Festplatte informiert zu werden.

5.4.4 NETZWERK

NETZWERK

➤ STATISCH

ERWEITERTE EINSTELLUNG	
KAMERA	WAN FTP E-MAIL DDNS
ERKENNUNG	NETZWERK-TYP STATISCH ▼
ALARM	IP 192.168.001.010
NETZWERK	GATEWAY 192.168.001.254
DISPLAY	NETZMASKE 255.255.255.000
AUFNAHME	PRIMÄRE DNS 168.095.001.001
DEVICES	SEKUNDÄRE DNS 139.175.055.244
DCCS	PORT 0080
IVS	ANWENDEN
NOTIFY	
VERLASSEN	MAC: 00:0E:53:EC:A7:B4

1) NETZWERK-TYP

Sie können den Netzwerktyp auf STATIC einstellen und sämtliche erforderlichen Parameter festlegen.

2) NETZWERKINFORMATIONEN (IP/GATEWAY/NETZMASKE)

Geben Sie sämtliche Informationen ein, die Sie von Ihrem ISP (Internetdienstanbieter) erhalten haben.

3) DNS (PRIMÄRE DNS/SEKUNDÄRE DNS)

Geben Sie die IP-Adresse des DNS-Servers (Domain Name Server) ein, die Sie von Ihrem ISP (Internetdienstanbieter) erhalten haben.

4) PORT

Gültige Werte liegen zwischen 1 und 9999. Der Standardwert ist 80. Üblicherweise wird für HTTP der TCP-Port 80 genutzt. Allerdings kann es unter Umständen ratsam sein, aus Flexibilitäts- und Sicherheitsgründen eine andere Portnummer zu wählen.

➤ PPPOE

Hinweis: Wenn die PPPOE Konfiguration abgeschlossen ist, gehen Sie bitte zu „DDNS“, um den DDNS Dienst zu konfigurieren.

ERWEITERTE EINSTELLUNG	
KAMERA	WAN FTP E-MAIL DDNS
ERKENNUNG	NETZWERK-TYP PPPOE ▼
ALARM	IP 192.168.001.010
NETZWERK	GATEWAY 192.168.001.254
DISPLAY	NETZMASKE 255.255.255.000
AUFNAHME	PRIMÄRE DNS 168.095.001.001
DEVICES	SEKUNDÄRE DNS 139.175.055.244
DCCS	PORT 0080
IVS	USERNAME OFFICE
NOTIFY	PASSWORT ●●●●●●
VERLASSEN	MAC: 00:0E:53:EC:A7:B4

1) NETZWERK-TYP

Sie können den Netzwerktyp auf PPPOE einstellen und sämtliche erforderlichen Parameter festlegen.

2) DNS (PRIMÄRE DNS/SEKUNDÄRE DNS)

Geben Sie die IP-Adresse des DNS-Servers (Domain Name Server) ein, die Sie von Ihrem ISP (Internetdienstanbieter) erhalten haben.

3) PORT

Gültige Werte liegen zwischen 1 und 9999. Der Standardwert ist 80. Üblicherweise wird für HTTP der TCP-Port 80 genutzt. Allerdings kann es unter Umständen ratsam sein, aus Flexibilitäts- und Sicherheitsgründen eine andere Portnummer zu wählen.

4) USERNAME/PASSWORT

Geben Sie den „benutzernamen“ und das „passwort“ ein; beides erhalten Sie von Ihrem ISP

➤ **DHCP**

Hinweis: Wenn die DHCP Konfiguration abgeschlossen ist, gehen Sie bitte zu „DDNS“, um den DDNS Dienst zu konfigurieren.

ERWEITERTE EINSTELLUNG	
KAMERA ERKENNUNG ALARM NETZWERK DISPLAY AUFNAHME DEVICES DCCS IVS NOTIFY	WAN FTP E-MAIL DDNS
	NETZWERK-TYP DHCP ▼
	IP 192.168.001.010
	GATEWAY 192.168.001.254
	NETZMASKE 255.255.255.000
	PRIMÄRE DNS 168.095.001.001
	SEKUNDÄRE DNS 139.175.055.244
	PORT 0080
	VERLASSEN MAC: 00:0E:53:EC:A7:B4

1) NETZWERK-TYP

Sie können den Netzwerktyp auf DHCP stellen.

2) DNS (PRIMÄRE DNS/SEKUNDÄRE DNS)

Geben Sie die IP-Adresse des DNS-Servers (Domain Name Server) ein, die Sie von Ihrem ISP (Internetdienstanbieter) erhalten haben.

3) PORT

Gültige Werte liegen zwischen 1 und 9999. Der Standardwert ist 80. Üblicherweise wird für HTTP der TCP-Port 80 genutzt. Allerdings kann es unter Umständen ratsam sein, aus Flexibilitäts- und Sicherheitsgründen eine andere Portnummer zu wählen.

FTP

Wenn diese Funktion aktiviert ist und ein Ereignis eintritt, wird eine HTML Datei inklusive Link an die angegebene FTP Seite gesendet. Klicken Sie auf den Link, um auf diesen DVR zuzugreifen und die Ereignisaufnahme zu überprüfen.

ERWEITERTE EINSTELLUNG	
KAMERA ERKENNUNG ALARM NETZWERK DISPLAY AUFNAHME DEVICES DCCS IVS NOTIFY	WAN FTP E-MAIL DDNS
	FTP ALERT AN
	USERNAME MANAGER
	PASSWORT ●●●●●●
	SERVER 192.168.2.32
	PORT 0021
	DIRECTORY UPLOAD
	VERLASSEN

E-MAIL

Wenn diese Funktion aktiviert ist und ein Ereignis eintritt, wird eine HTML Datei inklusive Link an die angegebene E-Mail Adresse gesendet. Klicken Sie auf den Link, um auf diesen DVR zuzugreifen und die Ereignisaufnahme zu überprüfen.

ERWEITERTE EINSTELLUNG			
KAMERA	WAN	FTP	E-MAIL
ERKENNUNG	E-MAIL ALERT		DDNS
ALARM	SMTP SERVER		
NETZWERK	PORT		
DISPLAY	MAIL FROM		
AUFNAHME	SSL ENCRYPTION		
DEVICES	VERIFY PASSWORD		
DCCS	USERNAME		
IVS	PASSWORT		
NOTIFY	RECEIVER		
VERLASSEN			

1) E-MAIL ALARM

Wählen Sie „AN“, um diese Aktion zu aktivieren oder „AUS“, um diese Funktion zu deaktivieren.

2) SMTP SERVER

Geben Sie die von Ihrem E-Mail Provider bereitgestellte SMTP Server Adresse ein.

3) PORT

Geben Sie die von Ihrem E-Mail Provider bereitgestellte Port Nummer ein. Wenn diese Spalte leer gelassen wird, verwendet der Server stattdessen Port 25, um E-Mails zu senden.

4) MAIL FROM

Geben Sie den Namen des Absenders ein.

5) SSL ENCRYPTION

Wählen Sie „AN“, falls Ihr E-Mail Server SSL Verschlüsselung verwendet, um Ihren E-Mail Inhalt vor unberechtigtem Zugriff zu schützen.

6) VERIFY PASSWORD

Manche eMail-Server benötigen eine Kennwortüberprüfung. Bitte geben Sie „benutzername“ und „kennwort“ ein.

7) USERNAME/PASSWORT

Geben Sie den „benutzername“ und „kennwort“ ein, wenn „VERIFY PASSWORD“ auf „AN“ gesetzt ist.

8) EMPFÄNGER

Wählen Sie „SETUPG“, um bis zu 15 E-Mail Adressen der zugewiesenen Empfänger hinzuzufügen.

DDNS

Sie müssen DDNS zusätzlich einstellen, wenn der Netzwerktyp PPPOE oder DHCP ist.

Wir haben unseren eigenen DDNS Server für eine schnelle DDNS Dienstkonfiguration. Sie brauchen keinen zusätzlichen DDNS Dienst ausführen.

- Um unseren DDNS Server zu verwenden. wählen Sie „eagleeyes“ unter „SYSTEM NAME“ aus.
- Der Standard Hostname ist die MAC-Adresse des DVR.
Notieren Sie anschließend die gesamte Adresse unter „AKTUELLE HOST ADRESSE“, z.B.
MAC000E53ECA7B4.ddns.eagleeyes.tw. Dies ist die Standard IP-Adresse, die für den Remote Zugriff auf den DVR verwendet wird.

Hinweis: Verwenden Sie die Standardadresse bitte mindestens ein Mal, um einen Remote Zugriff auf den DVR herzustellen. Damit wird sichergestellt, dass unser DDNS Server Ihren DVR registriert hat. Anschließend können Sie den Hostnamen in einen einfacher zu merkenden Namen ändern.

- (Optional) Geben Sie Ihre E-Mail Adresse ein, um ggf. unsere DDNS Server Benachrichtigung zu erhalten.

Hinweis: Wenn Sie einen zusätzlichen DDNS Dienst anstatt unseres Dienstes verwenden möchten, lesen Sie bitte www.surveillance-download.com/user/CMS.pdf und prüfen Sie "Anhang 2" für Einzelheiten.

ERWEITERTE EINSTELLUNG	
KAMERA	WAN FTP E-MAIL DDNS
ERKENNUNG	DDNS AN
ALARM	SYSTEM NAME eagleeyes ▼
NETZWERK	HOST NAME MAC000E53ECA7B4
DISPLAY	EMAIL LEER
AUFNAHME	
DEVICES	
DCCS	
IVS	
NOTIFY	
VERLASSEN	CURRENT HOST ADDRESS MAC000E53ECA7B4.ddns.eagleeyes.tw

5.4.5 DISPLAY

ERWEITERTE EINSTELLUNG	
KAMERA	FULL SCREEN DURATION 03 ▼
ERKENNUNG	QUAD SCREEN DURATION 03 ▼
ALARM	CALL SCREEN DURATION 03 ▼
NETZWERK	ANZEIGE VERSTECKEN AN
DISPLAY	HDD ANZEIGE MODE REMAINING SIZE ▼
AUFNAHME	DISPLAY OUTPUT AUTO ▼
DEVICES	
DCCS	
IVS	
NOTIFY	
VERLASSEN	

1) FULL SCREEN DURATION

Wählen Sie die Vollbild Verweildauer in Sekunden aus (03/05/10/15).

2) QUADANZEIGE DAUER

Wählen Sie die Quadbild Verweildauer in Sekunden aus (03/05/10/15).

3) CALL SCREEN DURATION

Wählen Sie Dauer der CALL (ANRUF) Überwachungsfunktion in Sekunden aus (03/05/10/15).

4) ANZEIGE VERSTECKEN

Wählen Sie „EIN“ oder „AUS“, um „VERDECKT“ ein- oder auszublenden, wenn versteckte Anzeige unter „KAMERA“ aktiviert ist.

5) HDD ANZEIGE MODE

Wählen Sie „REMAINING SIZE“, um die verbleibende Festplattenkapazität für die Aufnahme in GB, „REMAINING TIME“, um die verbleibende Aufnahmezeit oder „DAYS KEPT“, um die Menge der an einem Tag aufgenommen Daten anzuzeigen.

6) DISPLAY OUTPUT

Wählen Sie die gewünschte Bildschirmauflösung. Es stehen die folgenden drei Optionen zur Auswahl:

- AUTO (Standard)
- 1920 x 1080
- 1024 x 768

Hinweis: Um die beste Bildqualität auf Ihrem Monitor zu erreichen, stellen Sie sicher (1), dass die gewählte Auflösung des DVR Ausgangs von Ihrem Monitor unterstützt wird und (2) die Einstellungen des Ausgangs sowohl auf dem LCD Monitor als auch dem DVR identisch sind. Falls das Bild nicht richtig positioniert oder skaliert ist, rufen Sie bitte das Monitormenü zur Einstellung auf. Für Einzelheiten beziehen Sie sich bitte auf die Bedienungsanleitung Ihres Monitors.

5.4.6 AUFNAHME

Hinweis: Bitte ändern Sie NICHT Datum oder Uhrzeit Ihres DVR, nachdem die Aufnahmefunktion aktiviert wurde. Andernfalls gerät die Reihenfolge der aufgenommenen Daten durcheinander; bei einer späteren Zeit-Suche werden Sie die aufgenommene Datei nicht ohne weiteres wiederfinden können. Falls Datum oder Uhrzeit aus Versehen nach dem Aktivieren der Aufnahmefunktion geändert wurden, sollten Sie sämtliche Festplattendaten löschen und die Aufnahme erneut starten.

ERWEITERTE EINSTELLUNG		
KAMERA	MANUELLE AUFNAHME	AN
ERKENNUNG	EVENT AUFNAHME AKTIV	AN
ALARM	TIMER AUFNAHME	AN
NETZWERK	PRE-ALARM AUFNAHME	AN
DISPLAY	ÜBERSCHREIBEN	AN
AUFNAHME	EVENT AUFN. ALLE KANÄLE	AUS
DEVICES	DATEN BEWAHREN - TAGE	AUS ▼
DCCS	RECORD CONFIG	SETUP
IVS		
NOTIFY		
VERLASSEN		

- 1) MANUELLE AUFNAHME
Hier schalten Sie die manuelle Aufnahmefunktion an/aus.
- 2) EVENT AUFNAHME AKTIV
Hier schalten Sie die Ereignisaufnahmefunktion an/aus.
- 3) TIMER AUFNAHME
Hier schalten Sie die Timeraufnahmefunktion an/aus.
- 4) PRE-ALARM AUFNAHME
Hier entscheiden Sie, ob die Voralarm-Funktion ein- oder ausgeschaltet sein soll (AN/AUS).
Wenn Voralarm- und Ereignisaufnahmefunktionen gleichzeitig aktiviert sind, zeichnet der DVR bereits vor der Alarmauslösung/Bewegungserkennung 8 MB Daten auf.
- 5) ÜBERSCHREIBEN
Wählen Sie „AN“, um zuvor aufgezeichnete Daten auf Ihrer Festplatte zu löschen, wenn die Festplatte voll ist. Wenn diese Funktion aktiviert und die Festplatte voll ist, wird der DVR 8 GB der ältesten Daten für dauerhafte Aufnahme ohne Hinweis überschreiben.
- 6) EVENT AUFN. ALLE KANÄLE
Hier entscheiden Sie, ob Sie alle Kanäle (AN) oder den Kanal mit einem Ereignis (AUS) aufzeichnen möchten.
- 7) DATEN BEWAHREN - TAGE
Hier weisen Sie die maximale Anzahl von Aufnahmetagen von 01 bis 31 zu, nach denen alle aufgezeichneten Daten entfernt werden oder wählen „AUS“, um diese Funktion zu deaktivieren.
- 8) RECORD CONFIG
Klicken Sie auf „SETUP“ zum individuellen Aufruf der Einstellungsseite für manuelle Aufnahme, Ereignisaufnahme und Timer-Aufnahme.
Einzelheiten hierzu finden Sie unter „5.1.1 GENERELL“ auf Seite 17.

5.4.7 DEVICES

ERWEITERTE EINSTELLUNG													
KAMERA ERKENNUNG ALARM NETZWERK DISPLAY AUFNAHME DEVICES DCCS IVS NOTIFY	CH1	CH2	CH3	CH4	CH5	CH6	CH7	CH8	CH9	CH10	CH11	◀	▶
	GERÄT							PTZ	▼				
	ID							00					
	PROTOKOLL							NORMAL	▼				
	RATE							2400	▼				
	VERLASSEN												

1) DEVICES

Wählen Sie „PTZ“ für die PTZ-Kamera.

Für eine Kamera mit Zoomobjektivsteuerung:

Der DVR wird sie automatisch erkennen und die entsprechende Modellnummer hier anzeigen.

Informationen über die Konfiguration der Parameter für eine Kamera mit Zoomobjektivsteuerung finden Sie unter „5.4.8 DCCS“ auf Seite 32. Die Parametereinstellungen können sich je nach Kameratyp unterscheiden. Für weitere Einzelheiten lesen Sie bitte die Bedienungsanleitung.

2) ID

Klicken Sie auf den aktuellen Wert, um die ID Nummer (0 ~ 255) für die angeschlossene PTZ-Kamera, falls nötig einzustellen.

Stellen Sie sicher, dass die ID Einstellung der Kamera mit dieser Einstellung übereinstimmt. Anderenfalls wird der DVR das Gerät nicht steuern können.

Hinweis: Um die Standard-ID der PTZ-Kamera zu erfahren, lesen Sie bitte die entsprechende Bedienungsanleitung.

3) PROTOKOLL

Hier können Sie zwischen NORMAL (unserem Protokoll), dem P-D (PELCO-D) oder P-P (PELCO-P) Protokoll wählen.

4) RATE

Hier wählen Sie die Baudrate der angeschlossenen PTZ-Kamera aus (2400/4800/9600/19200/38400/57600/115200).

Stellen Sie sicher, dass die Baudraten-Einstellung der Kamera mit dieser Einstellung übereinstimmt. Anderenfalls wird der DVR das Gerät nicht steuern können.

Hinweis: Um die Standard-Baudrate der PTZ-Kamera zu erfahren, lesen Sie bitte die entsprechende Bedienungsanleitung.

5.4.8 DCCS

Hinweis: DCCS wird nur für CH1 unterstützt. Stellen Sie sicher, dass Sie eine DCCS-fähige Kamera an den Videokanal von CH1 angeschlossen haben und „“ in der Kanalstatusleiste angezeigt wird.

ERWEITERTE EINSTELLUNG													
KAMERA ERKENNUNG ALARM NETZWERK DISPLAY AUFNAHME DEVICES DCCS IVS NOTIFY	CH1	CH2	CH3	CH4	CH5	CH6	CH7	CH8	CH9	CH10	CH11	◀	▶
	DIAGNOSTIC							START					
	MENÜ							SETUP					
	GERÄT							AVK523					
	VERBINDUNG							OK					
	VERLASSEN												

1) DIAGNOSTIC

Klicken Sie auf „START“, um die DCCS Signalübertragung zwischen dem DVR und der Kamera zu überprüfen. Das Ergebnis wird unter „VERBINDUNG“ angezeigt.

2) MENÜ

Klicken Sie auf „SETUP“, um die angeschlossene Kamera mit Zoomobjektivsteuerung zu steuern. Die Parametereinstellungen können sich je nach Kameratyp unterscheiden. Für weitere Einzelheiten lesen Sie bitte die Bedienungsanleitung.

Hinweis: Während der Einstellung der Kameraparameter wird der DVR auf den entsprechenden Kanal schalten, damit Sie die Auswirkungen der Einstellungen direkt im Voraus sehen können.

3) DEVICES

Hier wird die Modellnummer der Kamera angezeigt.

4) VERBINDUNG

Hier wird das Prüfergebnis der DCCS Signalübertragung zwischen dem DVR und der Kamera angezeigt. Die Meldung ist wie folgt:

ANGEZEIGTE MELDUNG	BEDEUTUNG
PRUEFUNG	Der DVR überprüft die DCCS Signalübertragung zwischen dem DVR und der Kamera.
OK	Die Signalübertragung ist gut und die DCCS Funktion funktioniert problemlos.
FAIL	Die Signalübertragung ist zu schwach oder nicht verfügbar, damit die DCCS Funktion problemlos funktionieren kann.

5.4.9 IVS

Hinweis: Stellen Sie vor der Verwendung der IVS Funktion sicher, dass die Ereignisaufnahmefunktion auf Ihrem DVR aktiviert ist.

IVS, Intelligent Video Surveillance (Intelligente Videoüberwachung), ist ein leistungsfähiges Programm zur Bewegungserkennung, aber präziser und schlauer. Es kann auf verschiedene Situationen mit einer der drei folgenden Modi angewendet werden: FLOW COUNTING, VIETUAL FENCE und ONE WAY.

Wenn jemand die Erkennungslinie (virtueller Zaun) überschreitet, wird die Aufnahme aktiviert.

Hinweis: Für diese Funktion werden vier Kamerakanäle unterstützt.

ERWEITERTE EINSTELLUNG			
KAMERA	IVS1 IVS2 IVS3 IVS4		
ERKENNUNG	KAMERA	CH3	▼
ALARM	IVS MODE	FLOW COUNTING	▼
NETZWERK	DISPLAY LINE	AUS	▼
DISPLAY	EMPFINDLICHKEIT	07	
AUFNAHME	ZÄHLER ZURÜCKSETZEN	AUSFÜHREN	
DEVICES	ZONE	SETUP	
DCCS	SCENE CHANGE	AUS	▼
IVS	SCENE CHANGE LEVEL	MITTEL	▼
NOTIFY			
VERLASSEN			

1) KAMERA

Wählen Sie den Kamerakanal, für den Sie die IVS Funktion verwenden möchten.

2) IVS MODE

Wählen Sie abhängig von Ihrer Umgebung einen der drei Modi aus:

MODUS	BESCHREIBUNG
FLOW COUNTING	Eine virtuelle Erkennungslinie wird eingestellt, um die Bewegungsrichtung von Fußgängern für das Zählen von Passanten zu erkennen.
VIRTUAL FENCE	Eine virtuelle Erkennungslinie wird eingestellt, um zu erkennen wenn Eindringlinge die Erkennungslinie überschreiten und Alarm auszulösen.
ONE WAY	Eine virtuelle Erkennungslinie wird eingestellt, um Eindringlinge aus der vorgegebenen Richtung zu erkennen und Alarm auszulösen.

3) DISPLAY LINE

Wählen Sie, ob die Erkennungslinie für IVS auf dem Bildschirm angezeigt wird oder nicht.

4) EMPFINDLICHKEIT

Wählen Sie die IVS Empfindlichkeit aus 00 ~ 15 aus. Je größer der Wert, desto empfindlicher wird IVS reagieren.

5) ZÄHLER ZURÜCKSETZEN



Klicken Sie auf „AUSFÜHREN“, um die Anzahl des Passentenzählers auf 0 zu setzen, wenn der IVS Modus auf „FLOW COUNTING“ eingestellt und aktiviert ist.

6) ZONE

Klicken Sie auf „SETUP“, um die Erkennungslinie für IVS zu zeichnen und die Erkennungsrichtung von links nach rechts oder rechts nach links einzustellen. Diese Bereichseinstellung ist die Erkennungsgrundlage für den IVS Modus MODE.

Hinweis: Es gibt einige Hinweise, um die Erkennungslinie zu zeichnen. Weitere Einzelheiten finden Sie unter www.surveillance-download.com/user/IVS_setup.pdf.

7) SCENE CHANGE

Wählen Sie „EIN“, um ein Bewegungsereignis auszulösen, wenn die Kamera bewegt und die Kameraszene geändert wird. Gleichzeitig wird das Symbol „“ zusätzlich zum Bewegungssymbol „“ auf dem Display angezeigt

8) SCENE CHANGE LEVEL

Stellen Sie die Erkennungsempfindlichkeit für den „SCENE CHANGE“ auf „HOCH“, „MITTEL“ oder „NIEDRIG“ ein.

IVS ANWENDUNG➤ **FLOW COUNTING**

Schritt 1: Gehen Sie zu „ZONE“, um eine Erkennungslinie mit Ihrer Maus zu zeichnen und die Erkennungsrichtung durch Auswahl von „UMGEKEHRT“ festzulegen.



Schritt 2: Beenden Sie die IVS Einstellung und kehren Sie zur Liveansicht zurück. Das IVS Symbol „👤“ wird auf der Statusleiste angezeigt. Klicken Sie darauf, um das Zählerfeld wie folgt anzuzeigen:

Wenn jemand die Erkennungslinie passiert, wird das System seine Bewegung als ein- oder ausgehend einstufen und den Zählwert des entsprechenden Kanals auf dem Zählerfeld erhöhen.

IN	Personen, die aus der dem Pfeil entgegen gesetzten Richtung kommen.
OUT	Personen, die aus derselben Richtung wie der des Pfeils kommen.



➤ **VIRTUAL FENCE und ONE WAY**

Schritt 1: Gehen Sie zu „ZONE“, um eine Erkennungslinie mit Ihrer Maus zu zeichnen und die Erkennungsrichtung durch Auswahl von „REVERSE“ festzulegen.





Schritt 2: Beenden Sie die IVS Einstellung und kehren Sie zur Liveansicht zurück.

Wenn jemand die Erkennungslinie passiert, wird das System seine Bewegung als ein- oder ausgehend einstufen und:

VIRTUAL FENCE	Ein Ereignis wird ausgelöst für jeden, der die Erkennungslinie überschreitet und „👤“ wird auf dem Display angezeigt.
ONE WAY	Ein Ereignis wird ausgelöst für jeden, der in der entgegen gesetzten Richtung der Pfeilmarkierung geht und „🔥“ wird auf dem Display angezeigt.



IVS STATISTIK

Drücken Sie auf „LISTE“ an der Vorderseite des DVR oder klicken Sie auf „“ → „“, um das Ereignissuchmenü aufzurufen. Wählen Sie anschließend „STATISTIC“

LISTE																																	
SCHNELLSUCHE AUFNAHME BEWEGUNG ALARM ZEIT HUMAN ERKENNUNG IVS FULL STATISTIC	<table border="1"> <tr> <td>KANAL</td> <td>3 SELECTED ▲</td> </tr> <tr> <td></td> <td><input type="checkbox"/> ALLE</td> </tr> <tr> <td></td> <td><input checked="" type="checkbox"/> CH1</td> </tr> <tr> <td></td> <td><input checked="" type="checkbox"/> CH2</td> </tr> <tr> <td></td> <td><input checked="" type="checkbox"/> CH3</td> </tr> <tr> <td></td> <td><input type="checkbox"/> CH4</td> </tr> <tr> <td></td> <td><input type="checkbox"/> CH5</td> </tr> </table> <table border="1"> <tr> <td>EVENT TYP</td> <td>3 SELECTED ▲</td> </tr> <tr> <td></td> <td><input type="checkbox"/> ALLE</td> </tr> <tr> <td></td> <td><input checked="" type="checkbox"/> INFLOW</td> </tr> <tr> <td></td> <td><input checked="" type="checkbox"/> OUTFLOW</td> </tr> <tr> <td></td> <td><input checked="" type="checkbox"/> VIETUAL FENCE</td> </tr> <tr> <td></td> <td><input type="checkbox"/> ONEWAY</td> </tr> <tr> <td></td> <td><input type="checkbox"/> BEWEGUNG</td> </tr> </table> <table border="1"> <tr> <td>ZEIT</td> <td>2010/MAI/17</td> </tr> <tr> <td>STATISTIC</td> <td>AUSFÜHREN</td> </tr> </table>	KANAL	3 SELECTED ▲		<input type="checkbox"/> ALLE		<input checked="" type="checkbox"/> CH1		<input checked="" type="checkbox"/> CH2		<input checked="" type="checkbox"/> CH3		<input type="checkbox"/> CH4		<input type="checkbox"/> CH5	EVENT TYP	3 SELECTED ▲		<input type="checkbox"/> ALLE		<input checked="" type="checkbox"/> INFLOW		<input checked="" type="checkbox"/> OUTFLOW		<input checked="" type="checkbox"/> VIETUAL FENCE		<input type="checkbox"/> ONEWAY		<input type="checkbox"/> BEWEGUNG	ZEIT	2010/MAI/17	STATISTIC	AUSFÜHREN
KANAL	3 SELECTED ▲																																
	<input type="checkbox"/> ALLE																																
	<input checked="" type="checkbox"/> CH1																																
	<input checked="" type="checkbox"/> CH2																																
	<input checked="" type="checkbox"/> CH3																																
	<input type="checkbox"/> CH4																																
	<input type="checkbox"/> CH5																																
EVENT TYP	3 SELECTED ▲																																
	<input type="checkbox"/> ALLE																																
	<input checked="" type="checkbox"/> INFLOW																																
	<input checked="" type="checkbox"/> OUTFLOW																																
	<input checked="" type="checkbox"/> VIETUAL FENCE																																
	<input type="checkbox"/> ONEWAY																																
	<input type="checkbox"/> BEWEGUNG																																
ZEIT	2010/MAI/17																																
STATISTIC	AUSFÜHREN																																
VERLASSEN																																	

Geben Sie alle Kriterien, nach denen Sie suchen möchten ein, und klicken Sie unter „STATISTIC“ auf „AUSFÜHREN“, um die Ereignisstatistiken nach TAG in der LISTE (Standard) als TABELLE anzuzeigen.

- Klicken Sie auf „CHART“, um die Statistik im Balkendiagramm zu prüfen.
- Um zur Ansicht MONAT oder STUNDE zu wechseln, klicken Sie unten auf „TAG“.

Listenansicht

IVS STATISTIC		
LISTE	CHART	▲
HOUR	COUNT	
00:00 – 00:59	0	
01:00 – 01:59	0	
02:00 – 02:59	0	
03:00 – 03:59	0	
04:00 – 04:59	0	
05:00 – 05:59	10	
06:00 – 06:59	0	
07:00 – 07:59	0	
08:00 – 08:59	5	
09:00 – 09:59	0	▼
2010/MAI/17	TAG	VERLASSEN

Tabellenansicht

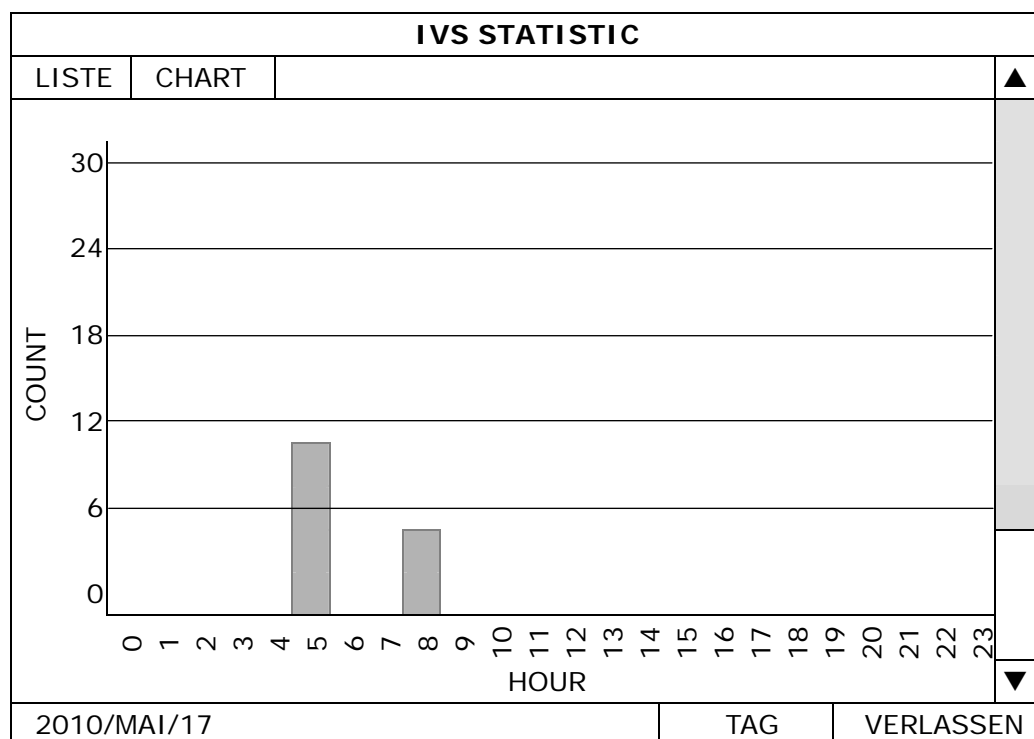

5.4.10 NOTIFY

Sie können den DVR so konfigurieren, dass Benachrichtigungen für bestimmte Ereignisse mit unserer Mobil-App, EagleEyes, an Mobilgeräte oder bestimmte E-Mail Adressen gesendet werden.

PUSH VIDEO

Bevor Sie diese Funktionen verwenden, stellen Sie sicher, dass:

- Ein externer Alarm am PUSH VIDEO Alarm-in Anschluss an der Rückseite angeschlossen ist.
- Sie ein iPhone, iPad oder Android Mobiltelefon oder Tablet besitzen.
- Sie den mobilen Netzwerkdienst bei Ihrem Mobilfunkanbieter abonniert haben.
- Die Mobil-App, EagleEyes, auf Ihrem Mobilgerät installiert ist. Weitere Einzelheiten finden Sie in „ANHANG 4 MOBILE ÜBERWACHUNG ÜBER EAGLEEYES“ auf Seite 62.
- Sie EagleEyes für den Zugriff auf diesen DVR konfiguriert haben und Push Video aktiviert ist. Einzelheiten hierzu finden Sie in „Anhang 5 PUSH VIDEO EINSTELLEN“ auf Seite 64.

Sie eine aktive Ereignisbenachrichtigung mit Video erhalten, die Sie über das Auftreten eines Alarmereignisses informiert.

ERWEITERTE EINSTELLUNG				
CANERA ERKENNUNG ALARM NETZWERK DISPLAY AUFNAHME DEVICES NOTIFY	PUSH VIDEO	PUSH MESSAGE	MESSAGE MAIL	VIDEO MAIL
	GUARD			AN
	CH01	ALARM OFF / INTERNAL ALARM	▼	CH1
	CH02	ALARM OFF	▼	CH2
	CH03	ALARM N.O.	▼	office
	CH04	ALARM OFF	▼	CH4
VERLASSEN				

1) GUARD

Hier wählen Sie aus, ob die Push-Videofunktion ein- oder ausgeschaltet wird (AN/AUS).

Zur Aktivierung der Push-Videofunktion (AN/AUS). Sie kann später auch von Ihrem iPhone, iPad oder Android Mobilgerät aktiviert werden.

Hinweis: Für Einzelheiten über die Bedienung des DVR über Ihr Mobilgerät, besuchen Sie bitte <http://www.eagleeyescctv.com>.

2) ALARMTYP

Wählen Sie den Typ des externen Alarmtyps aus „ALARM NO.“ oder „ALARM N.C.“ aus

Für CH01 gibt es für „INTERNER ALARM“ eine weitere Option. Diese Option sollte nur ausgewählt werden, wenn die an CH1 angeschlossene Kamera eine Personenerkennungskamera ist.

3) CH1 ~ 4

Geben Sie den Text ein, der Ihnen beim Erhalt eines Push Videos auf Ihrem iPhone, iPad oder Android Mobilgerät angezeigt werden soll. Der Standardtext entspricht der Kanalnummer.

PUSH NACHRICHT

Bevor Sie diese Funktionen verwenden, stellen Sie sicher, dass:

- Sie ein iPhone, iPad oder Android Mobiltelefon oder Tablet besitzen.
- Sie den mobilen Netzwerkdienst bei Ihrem Mobilfunkanbieter abonniert haben.
- Die Mobil-App, EagleEyes, auf Ihrem Mobilgerät installiert ist. Weitere Einzelheiten finden Sie in „ANHANG 4 MOBILE ÜBERWACHUNG ÜBER EAGLEEYES“ auf Seite 62.
- Sie EagleEyes für den Zugriff auf diesen DVR konfiguriert haben und Push Video aktiviert ist. Einzelheiten hierzu finden Sie in „Anhang 5 PUSH VIDEO EINSTELLEN“ auf Seite 64.

Sie werden eine SMS erhalten, die Sie über das Auftreten eines ausgewählten Systemereignisses informiert.

ERWEITERTE EINSTELLUNG					
VERBINDUNG	PUSH VIDEO	PUSH MESSAGE	MESSAGE MAIL	VIDEO MAIL	
KAMERA	ACTION		AN		
ERKENNUNG	EREIGNIS		<input type="checkbox"/> ALLE		
ALARM			<input checked="" type="checkbox"/> VIDEO VERLUST		
NETZWERK			<input type="checkbox"/> HDD VOLL		
DISPLAY			<input type="checkbox"/> POWER AN		
AUFNAHME			<input checked="" type="checkbox"/> HDD LÖSCHEN		
NOTIFY			<input type="checkbox"/> NETZ LOGIN		
			<input checked="" type="checkbox"/> TASTEN ENTSPERREN		
			<input type="checkbox"/> NETZWERK		
			<input type="checkbox"/> UPS		
			<input type="checkbox"/> SYSTEM ABNORMAL		
VERLASSEN					

Schritt 1: Schalten Sie „ACTION“ auf „AN“.

Schritt 2: Wählen Sie das oder die Systemereignisse aus, über die Sie über Ihr Mobiltelefon informiert werden möchten.

Schritt 3: Aktivieren Sie „PUSH MESSAGE“ in EagleEyes auf Ihrem Mobilgerät und versuchen Sie ein Alarmereignis auszulösen, um zu prüfen, ob Sie eine Push Meldung erhalten.

MESSAGE MAIL

Hinweis: Stellen Sie für E-Mail Benachrichtigungen sicher, dass Sie ein E-Mail Konto unter „NETZWERK“ → „E-MAIL“ konfiguriert haben, um die Benachrichtigungen zu senden.

Aktivieren Sie diese Funktion unter „ACTION“, wählen Sie die Ereignistypen, für die Sie Benachrichtigungen senden möchten, unter „EREIGNIS“ aus und fügen Sie unter „RECEIVER“ die E-Mail Adresse(n) hinzu, an die Sie Benachrichtigungen senden möchten.

Sie werden eine E-Mail erhalten, die Sie über das Auftreten eines ausgewählten Systemereignisses informiert.

ERWEITERTE EINSTELLUNG					
VERBINDUNG	PUSH VIDEO	PUSH MESSAGE	MESSAGE MAIL	VIDEO MAIL	
KAMERA	ACTION		AN		
ERKENNUNG	EREIGNIS		<input type="checkbox"/> ALLE		
ALARM			<input checked="" type="checkbox"/> VIDEO VERLUST		
NETZWERK			<input type="checkbox"/> HDD VOLL		
DISPLAY			<input type="checkbox"/> POWER AN		
AUFNAHME			<input checked="" type="checkbox"/> HDD LÖSCHEN		
NOTIFY			<input type="checkbox"/> NETZ LOGIN		
			<input checked="" type="checkbox"/> TASTEN ENTSPERREN		
			<input type="checkbox"/> NETZWERK		
			<input type="checkbox"/> UPS		
			<input type="checkbox"/> SYSTEM ABNORMAL		
	RECEIVER		SETUP		
VERLASSEN					

VIDEO MAIL

Hinweis: Stellen Sie für E-Mail Benachrichtigungen sicher, dass Sie ein E-Mail Konto unter „NETZWERK“ → „E-MAIL“ konfiguriert haben, um die Benachrichtigungen zu senden.

Aktivieren Sie diese Funktion unter „E-MAIL ALERT“ und fügen Sie unter „RECEIVER“ die E-Mail Adresse(n) hinzu, an die Sie Benachrichtigungen senden möchten.

Sie werden eine E-Mail mit einem html Anhang erhalten, die Sie über das Auftreten eines ausgewählten Systemereignisses informiert.

ERWEITERTE EINSTELLUNG				
VERBINDUNG	PUSH VIDEO	PUSH MESSAGE	MESSAGE MAIL	VIDEO MAIL
KAMERA	E-MAIL ALERT			AN
ERKENNUNG	RECEIVER			SETUP
ALARM				
NETZWERK				
DISPLAY				
AUFNAHME				
NOTIFY				
VERLASSEN				

Videoaufnahme überprüfen

Schritt 1: Öffnen Sie die angehängte html Datei.

Hinweis: Bitte akzeptieren Sie die Installation von ActiveX auf Ihrem Computer.

Schritt 2: Geben Sie den Benutzernamen und das Passwort ein, um sich an diesem NVR anzumelden und wählen Sie den gewünschten Kanal aus.

Schritt 3: Klicken Sie auf „Open“, um die Bewegungsaufnahme auf Ihren Computer herunterzuladen und die Wiedergabe zu starten.

Benutzername und Passwort für die Anmeldung an diesem NVR

Zum Download & Wiedergabe der Aufnahme klicken

User Name : admin Password : Channel : 1 Start Time : 2012/01/18 15:04:54 End Time : 2012/01/18 15:05:05

DATE TIME: 2012/01/18 15:04:56 Direction: FORWARD Speed: Normal DATA LOAD: 19% / PLAY LOAD: 96%



AVM357A

Deinterlace

Wiedergabefeld

5.5 TIMER

5.5.1 AUFNAHME

Wählen Sie „AN“, um den Aufnahme-Timer zu aktivieren und wählen Sie den Tag und die Zeit für diese Funktion.

TIMER	
AUFNAHME	AUFNAHME-TIMER AN
ERKENNUNG	0 2 4 6 8 10 12 14 16 18 20 22 24
ALARM	SO
	MO
	DI
	MI
	DO
	FR
	SA
VERLASSEN	

X-Achse 0 bis 24 Stunden. Jede Zeitleiste steht für 30 Minuten.

Y-Achse Montag bis Sonntag.

5.5.2 ERKENNUNG

Wählen Sie „AN“, um den Erkennungstimer zu aktivieren und wählen Sie den Tag und die Zeit für diese Funktion.

TIMER	
AUFNAHME	BEWEGUNGS-TIMER AN
ERKENNUNG	0 2 4 6 8 10 12 14 16 18 20 22 24
ALARM	SO
	MO
	DI
	MI
	DO
	FR
	SA
VERLASSEN	

X-Achse 0 bis 24 Stunden. Jede Zeitleiste steht für 30 Minuten.

Y-Achse Montag bis Sonntag.

5.5.3 ALARM

Wählen Sie „AN“, um den Alarmtimer zu aktivieren und wählen Sie den Tag und die Zeit für diese Funktion.

TIMER	
AUFNAHME	ALARM TIMER AN
ERKENNUNG	0 2 4 6 8 10 12 14 16 18 20 22 24
ALARM	SO
	MO
	DI
	MI
	DO
	FR
	SA
VERLASSEN	

X-Achse 0 bis 24 Stunden. Jede Zeitleiste steht für 30 Minuten.

Y-Achse Montag bis Sonntag.

6. FERNGESTEUERTE BEDIENUNG

Sie können den DVR über die mitgelieferte, lizenzierte Software „Video Viewer“, einen Webbrowser und Ihr Smartphone fernsteuern.

Hinweis: Für weitere Einzelheiten über die Mobilüberwachung via Smartphones besuchen Sie bitte unsere offizielle Webseite www.eagleeyesctv.com oder laden Sie die Anweisungen der EagleEyes Installation und Konfiguration von www.surveillance-download.com/user/eagleeyes_quick.pdf herunter.

6.1 Mitgelieferte, lizenzierte Software

Die unten stehenden Abschnitte beschreiben häufig verwendete Funktionen des Video Viewer. Für weitere Einzelheiten über diese Software und Netzwerkeinstellungen laden Sie bitte die ausführliche Bedienungsanleitung von der folgenden Adresse:

<http://www.surveillance-download.com/user/CMS.pdf>

6.1.1 Installation und Netzwerkverbindung

1) Softwareinstallation

Schritt 1: Legen Sie die mitgelieferte CD in Ihr CD-ROM oder DVD-ROM Laufwerk. Das Programm wird automatisch ausgeführt.

Schritt 2: Klicken Sie auf „Video Viewer“, um das Programm zu installieren oder auf „Die neuesten Handbücher und Programme herunterladen“, um die neueste Version von Video Viewer aus dem Internet herunterzuladen.

Schritt 3: Folgen Sie den Anweisungen auf dem Bildschirm, um die Installation abzuschließen. Wenn die Installation abgeschlossen ist, wird ein Verknüpfungssymbol „“ auf Ihrem PC Desktop abgelegt.

2) Netzwerkverbindung

➤ Lokale Verbindung (über das LAN)



LAN wird verwendet, wenn das erste Mal per Fernzugriff auf den DVR zugegriffen wird und Sie die Netzwerkeinstellungen Ihres DVR abhängig von Ihrem Netzwerktyp im Voraus konfigurieren müssen.

a) Verbinden Sie den DVR über ein RJ45-Netzwerkkabel mit dem PC. Die Standardwerte des DVRs sind wie folgt:



Element	Standardwert
IP-Adresse	192.168.1.10
Benutzername	admin
Kennwort	admin
Port	80

b) Die IP-Adresse des PCs sollte auf „192.168.1.XXX“ (XXX steht für 1 bis 255; die 10 darf nicht genutzt werden) eingestellt werden, damit sich der PC und der DVR innerhalb derselben Domäne befinden.

c) Klicken Sie doppelt auf „“ auf Ihrem PC-Desktop, um das Bedienfeld der Software zu öffnen. Standardmäßig wird das „Adressbuch“ auf der rechten Seite des Bedienfeldes der angezeigt.

d) Klicken Sie auf „“ → „“, um die Standard-IP-Adresse, den Benutzernamen, das Kennwort und die Portnummer des zu verbindenden DVR einzugeben.

ODER



Klicken Sie auf „“ → „“, um nach verfügbaren IP-Adressen der anderen DVRs in derselben Domäne Ihrer PC-IP-Adresse zu suchen. Die gefundenen Adressen werden aufgelistet und können durch Klicken auf „“ zu dem Adressbuch hinzugefügt werden.

- e) Doppelklicken Sie auf die IP-Adresse, die Sie soeben zum Adressbuch hinzugefügt haben, um sich anzumelden.



➤ Fernverbindung (über das Internet)

Wenn die Netzwerkkonfiguration Ihres DVR abgeschlossen wurde, können Sie auf Ihren DVR direkt über das Internet zugreifen.

- a) Klicken Sie doppelt auf „“ auf Ihrem PC-Desktop, um das Bedienfeld der Software zu öffnen.
Standardmäßig wird das „Adressbuch“ auf der rechten Seite des Bedienfeldes der angezeigt.

- b) Klicken Sie auf „“ → „“, um die IP-Adresse, den Benutzernamen, das Kennwort und die Portnummer des zu verbindenden DVR einzugeben.

ODER













Klicken Sie auf „“ → „“, um nach verfügbaren IP-Adressen der anderen DVRs in derselben Domäne Ihrer PC-IP-Adresse zu suchen. Die gefundenen Adressen werden aufgelistet und können durch Klicken auf „“ zu dem Adressbuch hinzugefügt werden.

- c) Doppelklicken Sie auf die IP-Adresse, die Sie soeben zum Adressbuch hinzugefügt haben, um sich anzumelden.

6.1.2 Steuerungsfenster Übersicht

Es stehen zwei Steuerungsfenster zur Verfügung und können auf Ihre Nutzungsgewohnheiten angepasst werden.

Vereinfachte Version (Standard)

 Adressbuch	 Schnappschuss	 Version
 Verschiedenes	 Informationen	 Minimieren
 Protokoll	 DVR-Steuerung	 Vollfunktion-Anzeigewechsel
 Aufnahme	 PTZ-Steuerung	 Programm schließen

Ereignisbenachrichtigung & Schnell-Prüfliste 









 E.T. Download Status

 180° Bilddrehung

 Schnappschuss

 Übertragungsinformationen anzeigen

 Remote Desktop

 Schließen aller Ansichten
 Schließen der aktuellen Ansicht
 Originalgröße
 Vollbild
 Anzeigemoduswechsler

Vollfunktionsversion

Ereignisbenachrichtigung & Schnell-Prüfliste

- 180° Drehung entgegen dem Uhrzeigersinn
- Schnappschuss
- Übertragungsinformationen anzeigen
- Remote Desktop
- Programm schließen
- Vereinfachter Anzeigewechsel
- Minimieren
- Version
- E.T. Download Status
- Emap
- Einstellungen
- DVR-Steuerung
- PTZ-Steuerung

Schließen aller Ansichten
Schließen der aktuellen Ansicht
Originalgröße
Vollbild

Fensteransicht: 1-fach
Fensteransicht: 4-fach
Fensteransicht: 5-fach
Fensteransicht: 9-fach
Fensteransicht: 13-fach
Fensteransicht: 16-fach

Audio Lautstärke

Aufnahme
Schnappschuss
Verschiedenes
Protokoll

Hauptschaltflächen Übersicht

Schaltfläche		Funktion	Beschreibung
Vereinfacht	Vollfunktion		
		Adressbuch (Address Book)	Klicken Sie diese Schaltfläche an, um die voreingestellte(n) IP-Adresse(n) anzuzeigen. Sie können IP-Adressen zur Fernanmeldung bei dem DVR hinzufügen, entfernen oder suchen.
		Miscellaneous Control (Verschiedenes)	Remote Config (Remote Konfig) Klicken Sie diese Schaltfläche an, um die DVR-Einstellungen vorzunehmen.
			Record Setting (Aufnahmeeinstellungen) Klicken Sie diese Schaltfläche an, um die Aufnahmeeinstellungen vorzunehmen.
			Custom Setting (Manuelle Einstellung) Klicken Sie diese Schaltfläche an, um die Sprache dieses Programms zu ändern. Die Sprachumstellung wird übernommen, wenn dieses Programm geschlossen und wieder ausgeführt wird.
		Log (Protokoll)	Klicken Sie diese Schaltfläche an, um alle Ereignis- und Aufnahmeeinträge anzuzeigen, die gewünschten Einträge nach dem Datum zu suchen oder die Aufnahme des ausgewählten Eintrags wiederzugeben.
		Record/Record Stop (Aufnahme/Aufnahme beenden)	Klicken Sie diese Schaltfläche an, um eine manuelle Aufnahme zu starten/beenden.
		Snapshot (Schnappschuss)	Klicken Sie diese Schaltfläche an, um einen Schnappschuss von der vorliegenden Anzeige zu machen. Der Schnappschuss wird in dem Verzeichnis, das Sie unter „Record Setting (Aufnahmeeinstellungen)“ angegeben haben, gespeichert.
		Informationen	Klicken Sie diese Schaltfläche an, um Informationen zu der aktuellen Netzwerkverbindung anzuzeigen.
		DVR Control (DVR-Steuerung)	Klicken Sie diese Schaltfläche an, um das DVR-Bedienfeld zu öffnen und damit den DVR fern zu steuern.

6.1.3. Allgemeine Bedienung

Aufnahme

Um eine Fernaufnahme, falls ein Ereignisalarm auf der Seite des DVRs ausgelöst wird, zu ermöglichen, klicken

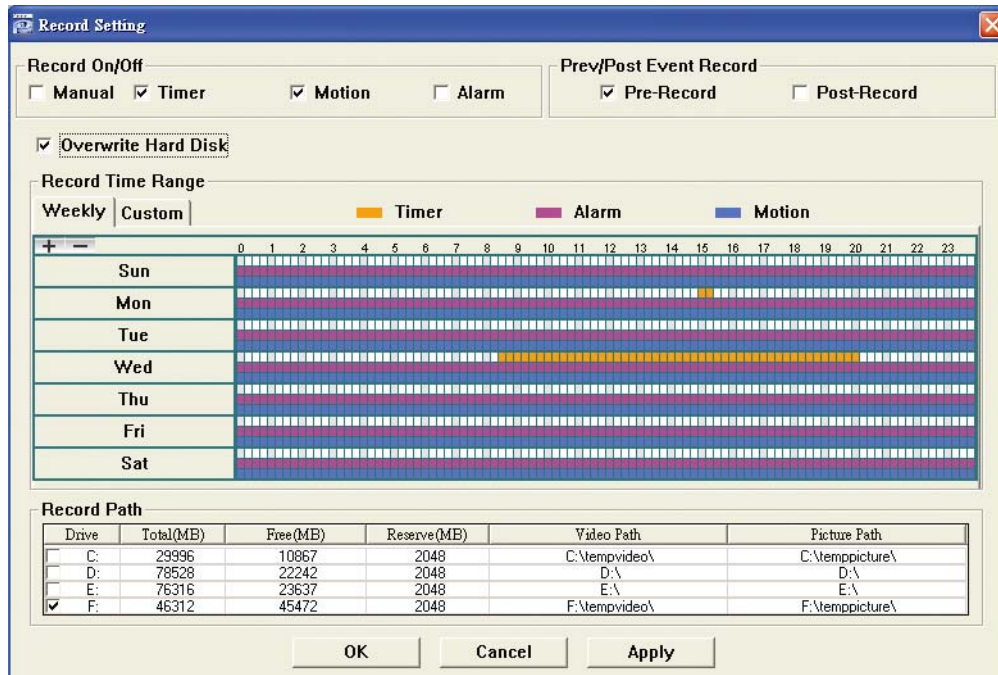

Sie bitte auf „“ oder „“ → „“, um zur Seite „Record Setting (Aufnahmeeinstellungen)“ zu gelangen.



Auf der Seite „Record Setting (Aufnahmeeinstellungen)“ können Sie die folgenden Elemente einstellen:



- Aufnahmetyp
- Festplatte überschreiben
- Vor-/Nach-Alarm der Aufnahmezeit
- Aufnahmezeit Einstellung
- Aufnahmepfad

Wenn die Option „Manual (Manuell)“ angehakt ist, dann wird eine manuelle Aufnahme sofort durch Anklicken des

Symbols „“ oder „“ auf dem Bedienfeld gestartet. Die Aufnahmen werden in der angegebenen Position gespeichert.

Wenn die Option „Motion (Bewegung)“ und/oder „Alarm“ angehakt ist, dann wird die Aufnahmefunktion an der Gegenstelle durch Auslösen eines Ereignisses an der Seite des DVR aktiviert. Die Aufnahmen werden in der angegebenen Position gespeichert.

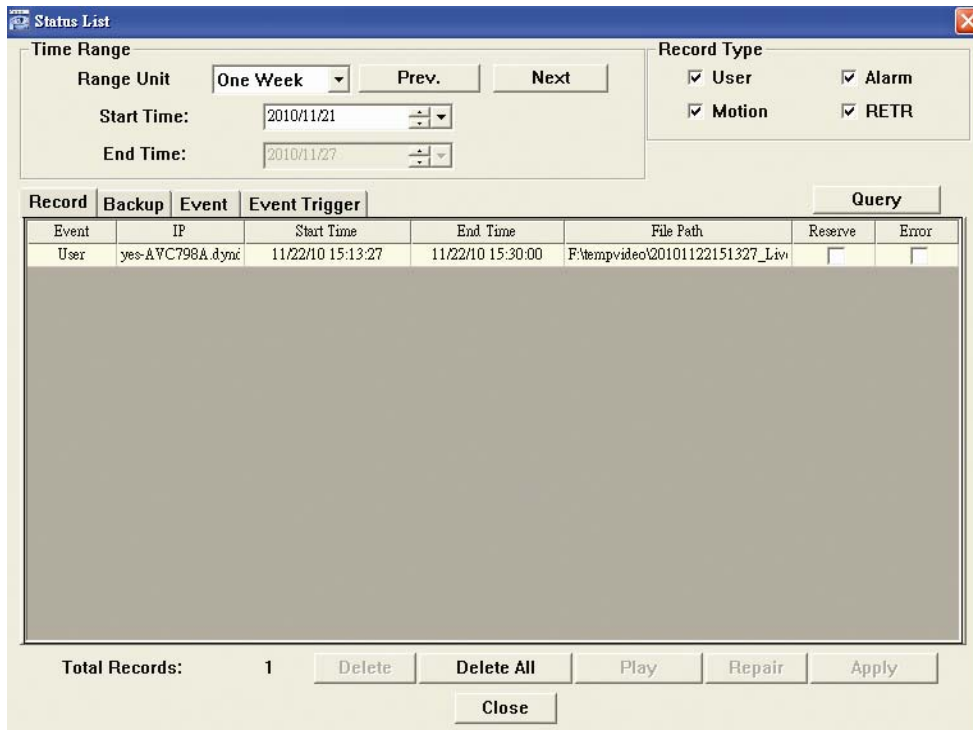

Wiedergabe

Um eine Aufnahme wiederzugeben, klicken Sie bitte auf „“ oder „“ und wählen anschließend den Reiter „Record (Aufnahme)“ oder „Backup“. Standardmäßig wird eine Liste mit allen Aufnahmen angezeigt. Sie können die Protokolleinträge anordnen, um die Suche zu beschleunigen.



Um eine Aufnahme sofort wiederzugeben, wählen Sie bitte einen Protokolleintrag aus der Liste und klicken anschließend auf „Play (Wiedergabe)“. Als Alternative klicken Sie doppelt auf den gewünschten Protokolleintrag.

Sicherung über das Netzwerk

Klicken Sie bitte auf  →  oder , um die Seite „Backup (Sicherung)“ wie folgt zu öffnen. Sie können einen bestimmten Zeitbereich oder ein bestimmtes Ereignis auswählen, um eine Videosicherung aus der Ferne auszuführen.

Die Datei(en), die Sie sichern, werden von der aktuell ausgewählten IP-Adresse stammen.

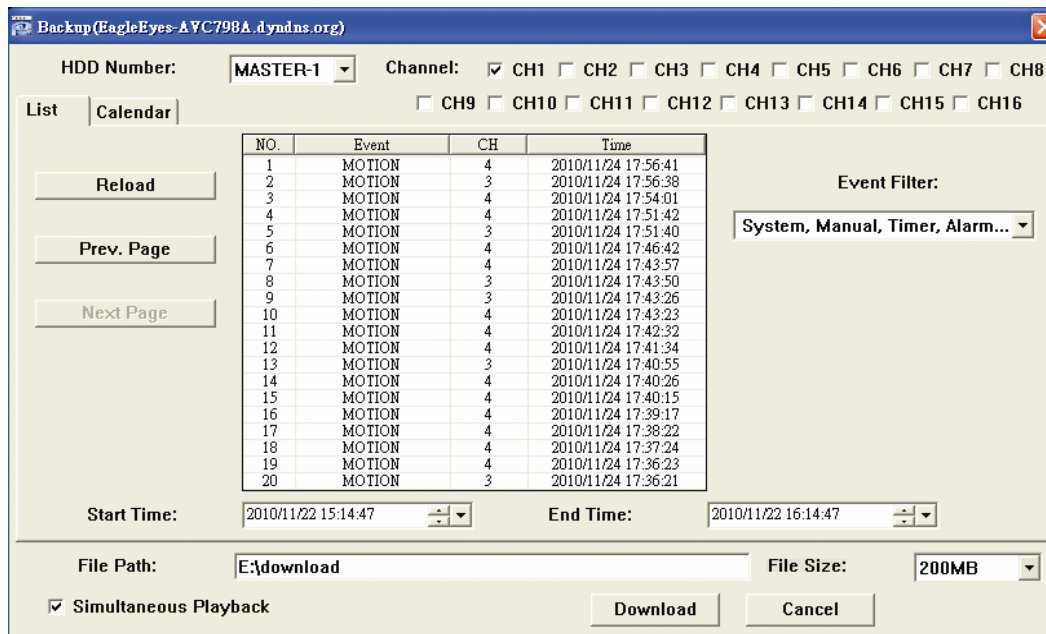

Funktion	Beschreibung
HDD Number/Channel (HDD-Nummer/Kanal)	Geben Sie die Festplatte (HDD-Nummer) und die Kanalnummer (Kanal) an, die bzw. der die gesuchten Videodaten enthält.
Download by Time (Download nach der Zeit)	Geben Sie den Zeitbereich für die gesuchten Videodaten an, indem Sie die „Start Time (Startzeit)“ und „End Time (Endzeit)“ festlegen.
Download by Event (Download nach dem Ereignis)	Wählen Sie einen Ereigniseintrag aus der Ereignisliste aus. Diese Liste zeigt die neuesten bis ältesten Protokolleinträge in dem angegebenen DVR an. <ul style="list-style-type: none"> • Um die gesuchten Ereignisse schnell zu finden, markieren bzw. demarkieren Sie bitte die zutreffenden bzw. nicht zutreffenden Ereignistypen „System“, „Manual (Manuell)“, „Alarm“ und „Motion (Bewegung)“. Wählen Sie anschließend den gewünschten Protokolleintrag. • Klicken Sie auf „Prev. Page (Vorherige Seite)“ bzw. „Next Page (Nächste Seite)“, um die anderen Protokolleinträge, die nicht auf der vorliegenden Seite erscheinen, anzuzeigen. • Klicken Sie auf „Reload (Aktualisieren)“, um die Ereignisliste zu aktualisieren.
File Path (Dateiverzeichnis)	Hier geben Sie die Position an, in der die Sicherungsdateien gespeichert werden.

Funktion	Beschreibung
Simultaneous Playback (Gleichzeitige Wiedergabe)	Um die Sicherungsbilder gleichzeitig während des Downloadvorgangs anzeigen zu lassen, haken Sie bitte die Option „Simultaneous Playback (Gleichzeitige Wiedergabe)“ an. Die Sicherungsbilder werden darauf während der Übertragung zu dem PC oder Notebook angezeigt. Demarkieren Sie die Option „Simultaneous Playback (Gleichzeitige Wiedergabe)“, wenn Sie Bilder ohne Vorschau sichern möchten. Daraufhin wird nur eine Meldung angezeigt, die Sie über die gebrauchte Zeit, den aktuellen Status und den Speicherort informiert.
Download/Cancel (Nachladen/Abbrechen)	Klicken Sie auf „Download (Nachladen)“, um die Videosicherung zu starten. Durch Klicken auf „Cancel (Abbrechen)“ brechen Sie den Vorgang ab.

Firmware Upgrade

Diese Funktion wird verwendet, um die Funktionen Ihres DVR zu aktualisieren.

Hinweis: Bevor Sie diese Funktion verwenden, stellen Sie sicher, dass Sie die korrekten Upgradedateien haben, welche von Ihrem Installateur oder Händler zur Verfügung gestellt werden.

Schritt 1: Klicken Sie auf „“ und wählen Sie die IP-Adresse Ihres Gerätes im Adressbuch aus.

Schritt 2: Klicken Sie auf „“, um die Aktualisierungsseite „Update Server (Server aktualisieren)“ anzuzeigen.

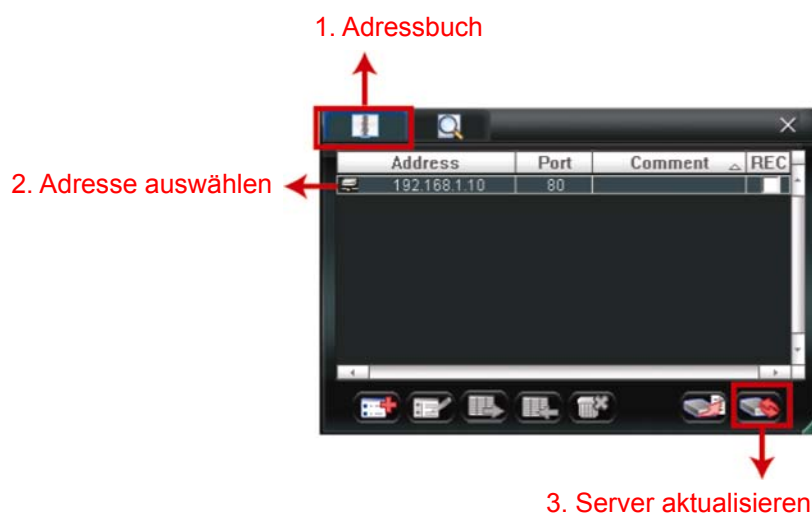

Schritt 3: Klicken Sie auf „Add (Hinzufügen)“, um nach den Upgradedateien zu suchen.

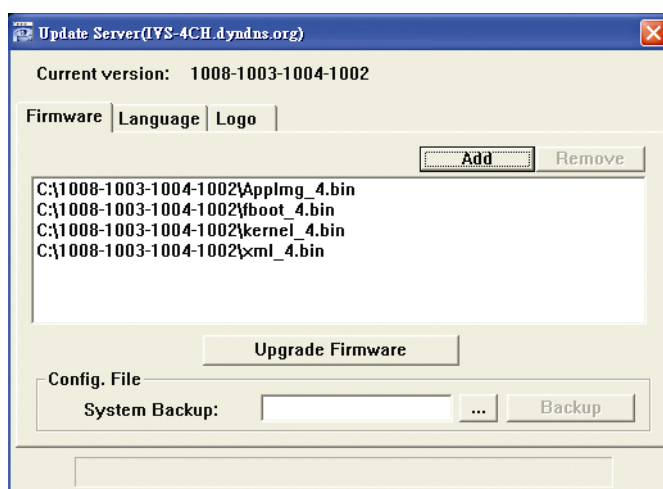

Schritt 4: Klicken Sie auf „Upgrade Firmware (Firmware aktualisieren)“, um das Firmware-Upgrade zu starten.

Hinweis: Für den Abschluss des Upgrades werden einige Minuten benötigt. Trennen Sie das Gerät während des Firmware-Upgrades nicht von der Stromversorgung. Anderenfalls könnte das Upgrade fehlschlagen. Das Gerät wird nach dem Upgrade neu starten.

Schritt 5: Wählen Sie die IP-Adresse des Gerätes und klicken Sie erneut auf „“, um zu prüfen, dass die Firmware aktualisiert wurde.

6.1.4. E-Map

Video Viewer ist auch eine Central Management System (CMS) Software, die eine Netzwerksteuerung & Verwaltung von bis zu 16 Geräten ermöglicht.

Hinweis: Bevor Sie diese Funktion verwenden, stellen Sie sicher, dass Video Viewer an alle Geräte (bis zu 16), die Sie überwachen möchten, angeschlossen ist.

E-Map ist **NUR** verfügbar, wenn das Steuerungsfenster in die Vollfunktionsversion geschaltet ist.

Hinzufügen einer E-Map Gruppe

SCHRITT 1: Klicken Sie in der vereinfachten Version auf „“, um das Steuerungsfenster in die

Vollfunktionsversion zu schalten und klicken Sie auf „“, um die E-Map wie folgt anzuzeigen.

Hinweis: Um zu erfahren, wo sich die Schaltflächen befinden, lesen Sie bitte „Vereinfachte Version (Standard)“ auf Seite 43 und „Vollfunktionsversion“ auf Seite 44.

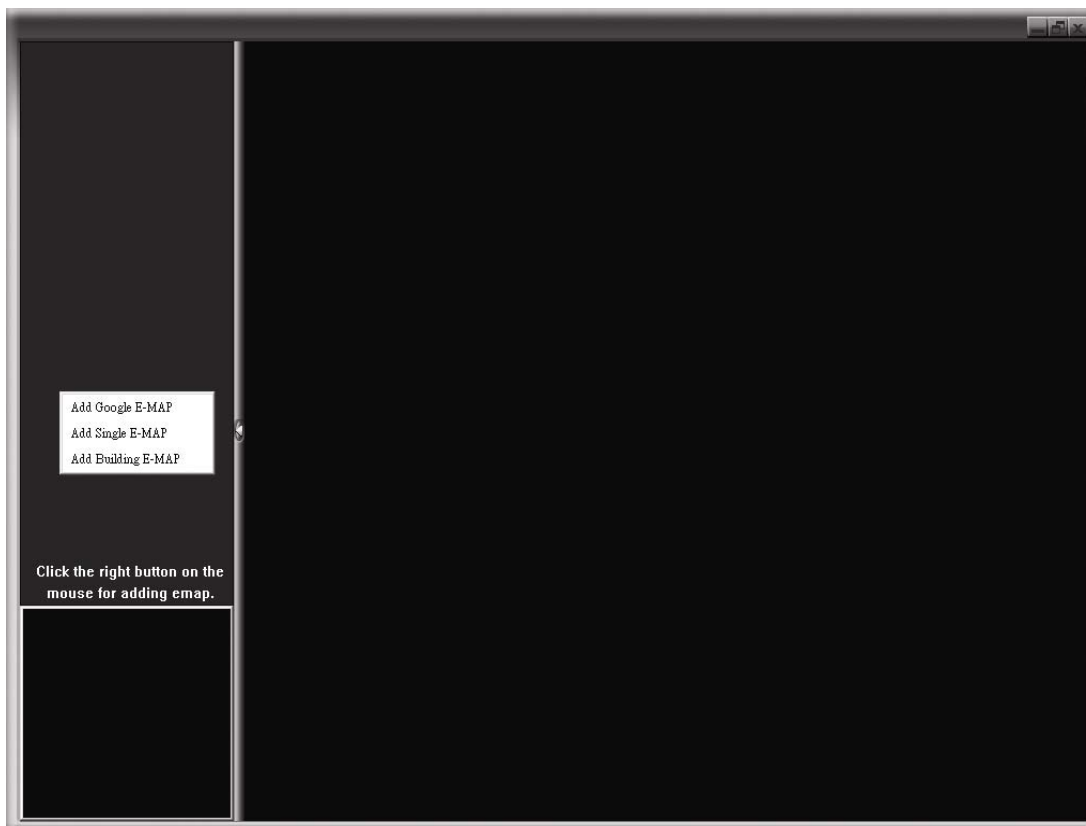

SCHRITT 2: Klicken Sie mit rechts, um das Verknüpfungsmenü am linken Fenster anzuzeigen und wählen Sie die gewünschte E-Map Gruppe aus. Sie können aus drei E-Map Gruppen wählen. Google E-MAP, Einzel E-MAP und Gebäude E-MAP.

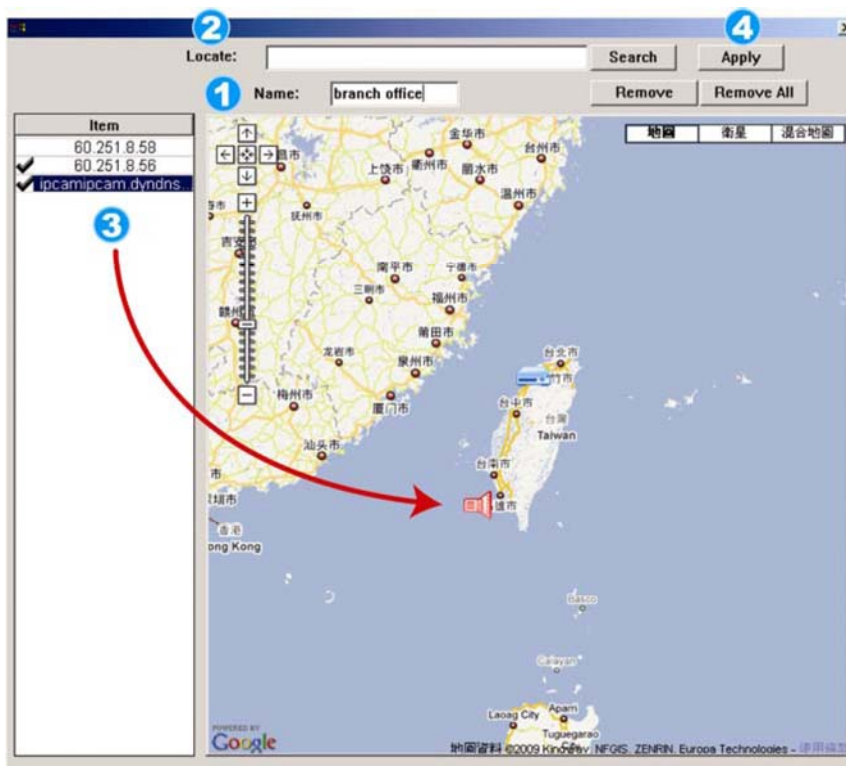

Hinzufügen einer Google E-Map Gruppe:

- 1 Geben Sie den Namen dieser Google E-Map Gruppe ein.
- 2 Geben Sie eine Adresse oder eine Sehenswürdigkeit ein und klicken Sie auf „Search (Suche)“. ODER
Bewegen Sie die Karte und ziehen Sie sie an den gewünschten Ort.
- 3 Klicken und ziehen Sie die IP-Adresse auf den Standort der aktuellen Etage.
- 4 Klicken Sie zum Speichern und Beenden auf „Apply (Anwenden)“.

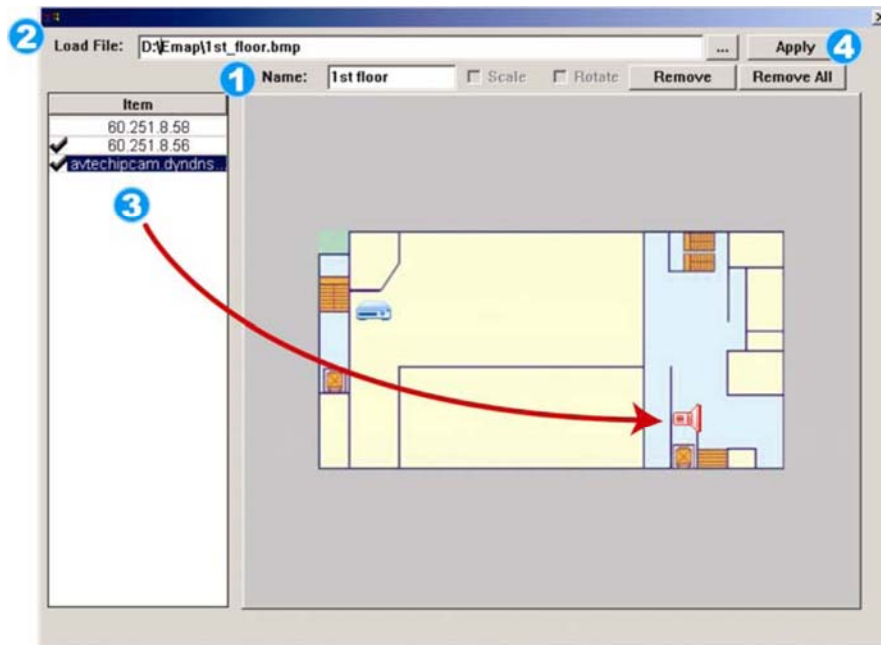

Hinzufügen einer einzelnen E-Map Gruppe:

- 1 Geben Sie den Namen dieser Google E-Map Gruppe ein.
- 2 Klicken Sie auf „...“, um die Kartendatei als BMP oder JPEG zu suchen.
- 3 Klicken und ziehen Sie die IP-Adresse auf den Standort der aktuellen Etage.
- 4 Klicken Sie zum Speichern und Beenden auf „Apply (Anwenden)“.

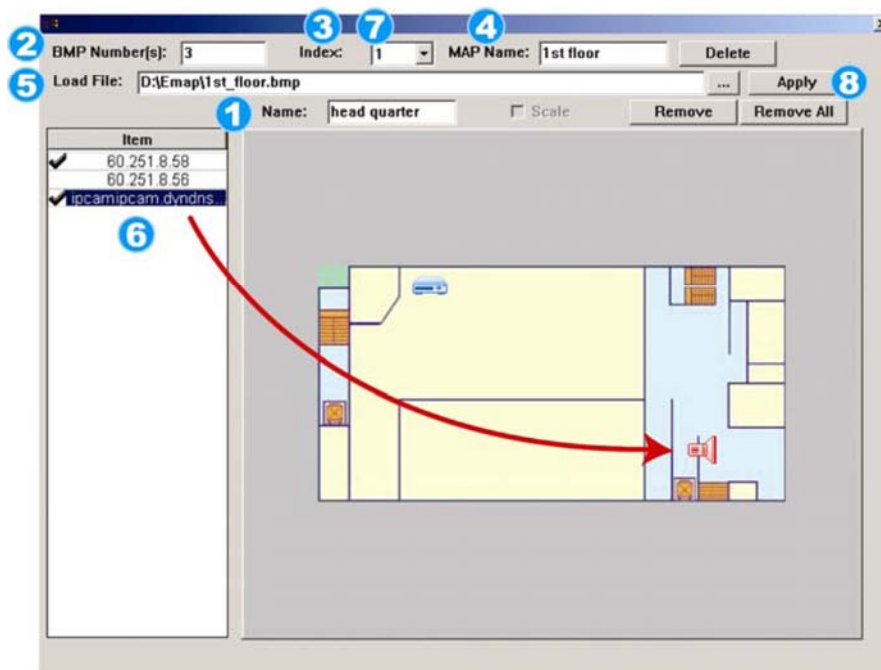



Hinzufügen einer Gebäude E-Map Gruppe:

- 1 Geben Sie den Namen dieser Gebäude E-Map Gruppe ein.
- 2 Geben Sie die Gesamtzahl der Etagen des Gebäudes ein.
- 3 Wählen Sie die Etage des Gebäudes aus der Auswahlliste.
- 4 Geben Sie den Namen der Etage ein.
- 5 Klicken Sie auf „...“, um die Kartendatei als BMP oder JPEG zu suchen.
- 6 Klicken und ziehen Sie die IP-Adresse auf den Standort der aktuellen Etage.
- 7 Gehen Sie zurück zu SCHRITT 3, um eine andere Etage des Gebäudes auszuwählen und wiederholen Sie die SCHRITTE 3 bis 6, bis die Einstellung für alle Etagen abgeschlossen ist.
- 8 Klicken Sie zum Speichern und Beenden auf „Apply (Anwenden)“.

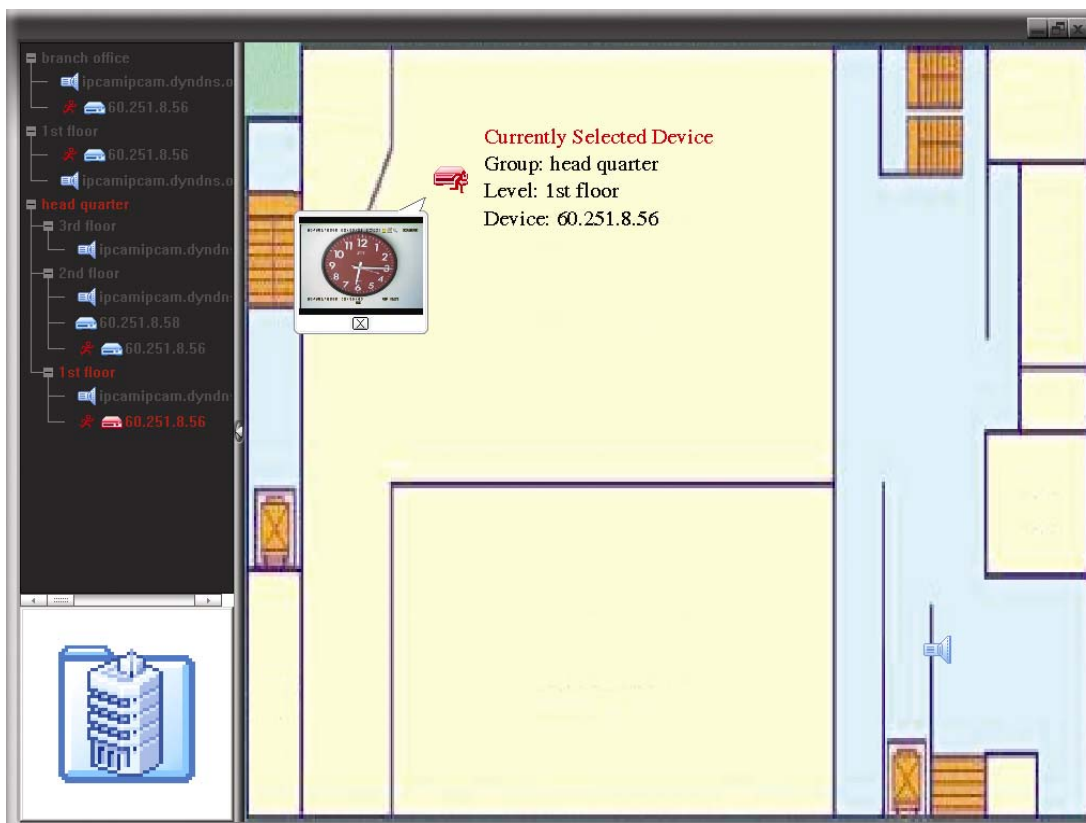
SCHRITT 3: Nach dem Erstellen der E-Map Gruppe werden Sie ein Verzeichnis im Fenster links oben sehen, das alle von Ihnen zu dieser Gruppe hinzugefügten Geräte anzeigen wird.



Symbol	Beschreibung
	Das angeschlossene Gerät ist eine Kamera. Wenn es ausgewählt ist, wird es rot.
	Das angeschlossene Gerät ist ein DVR. Wenn es ausgewählt ist, wird es rot.
	Wird für jedes Bewegungs- oder Alarmereignis auf dem Bildschirm angezeigt, um Ihre Aufmerksamkeit zu erregen. Um schnell zu erfahren was passiert, klicken Sie doppelt auf das Gerätesymbol auf der E-Map, um die Liveansicht anzuzeigen.

Eine bestehende E-Map Group bearbeiten/entfernen

➤ Für Google E-Map Gruppe

Klicken Sie mit rechts auf den Gruppennamen, um die Verknüpfungsmenüliste anzuzeigen und „Edit E-MAP (E-MAP bearbeiten)“ oder „Remove E-MAP (E-MAP entfernen)“ auszuwählen.

Sie können auch eine einzelne E-Map Gruppe (Einzel E-MAP hinzufügen) oder Gebäude E-MAP Gruppe (Gebäude E-MAP hinzufügen) in die bestehende Google E-Map Gruppe einfügen.

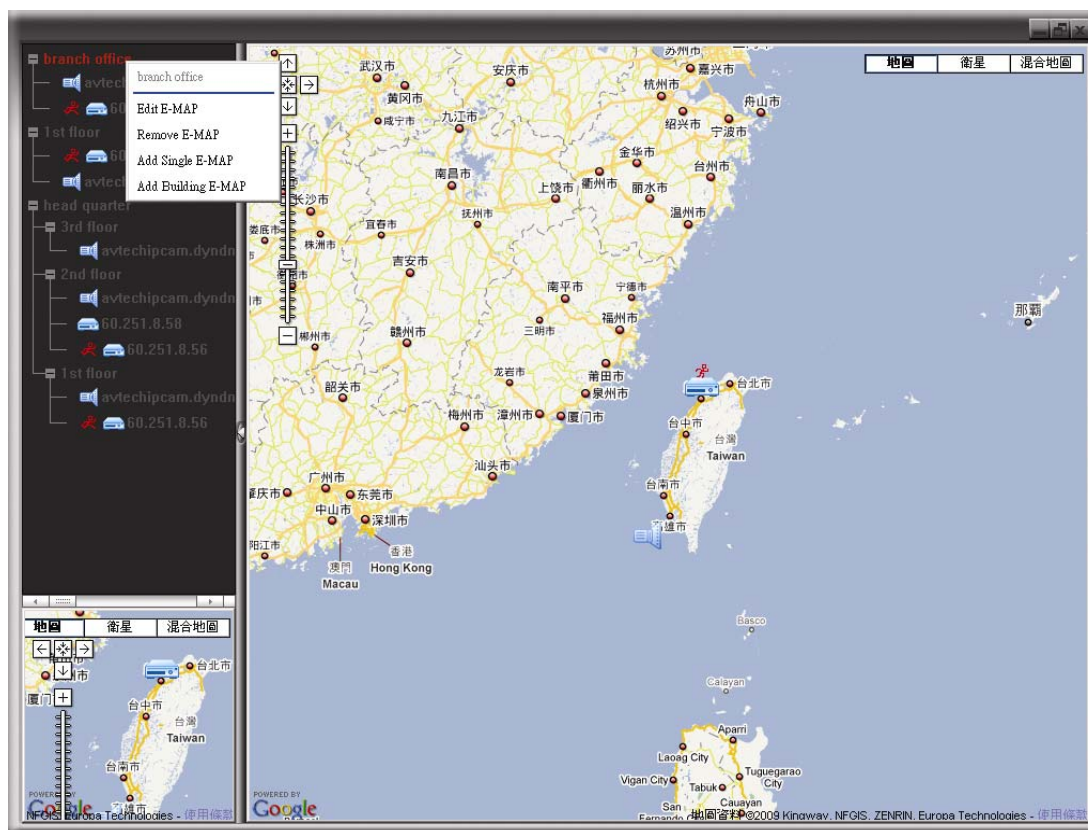

➤ Für Einzel E-Map Gruppe

Klicken Sie mit rechts auf den Gruppennamen, um die Verknüpfungs-menüliste anzuzeigen und „Edit E-MAP (E-MAP bearbeiten)“ oder „Remove E-MAP (E-MAP entfernen)“ auszuwählen.

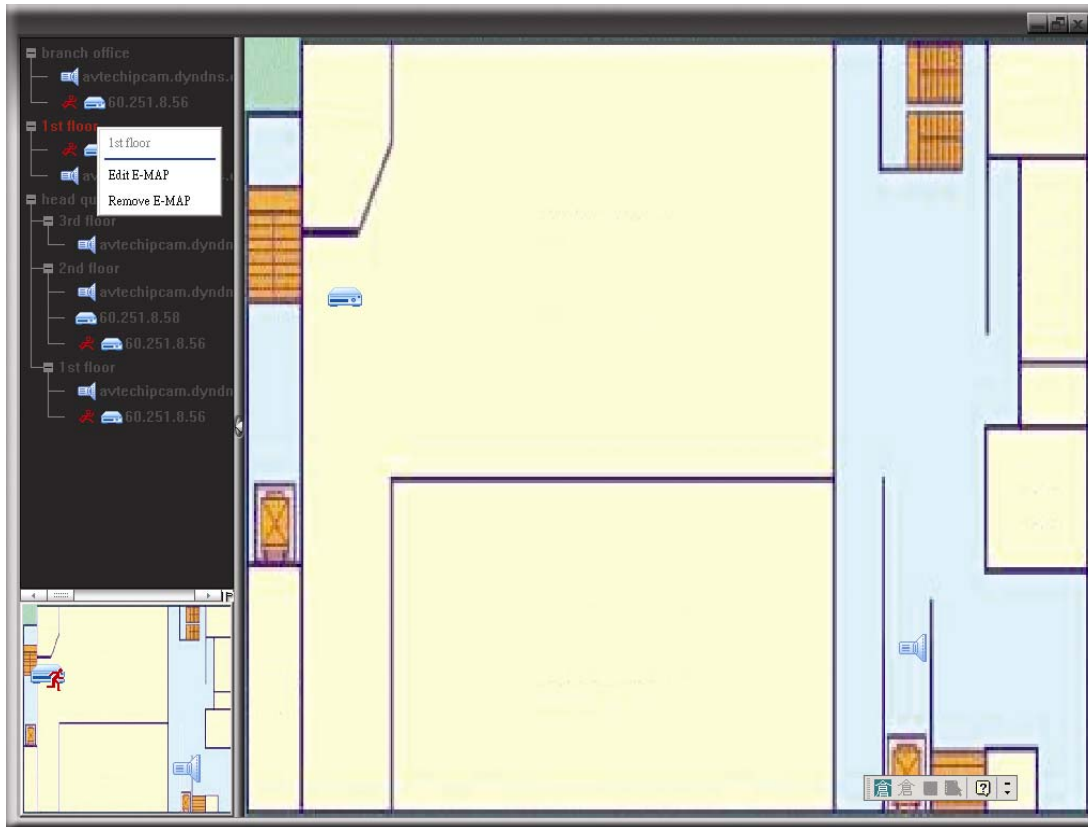

➤ Für Gebäude E-Map Gruppe

Klicken Sie mit rechts auf den Gruppennamen, um die Verknüpfungs-menüliste anzuzeigen und „Edit Building E-MAP (Gebäude E-MAP bearbeiten)“ oder „Remove E-MAP (E-MAP entfernen)“ auszuwählen.

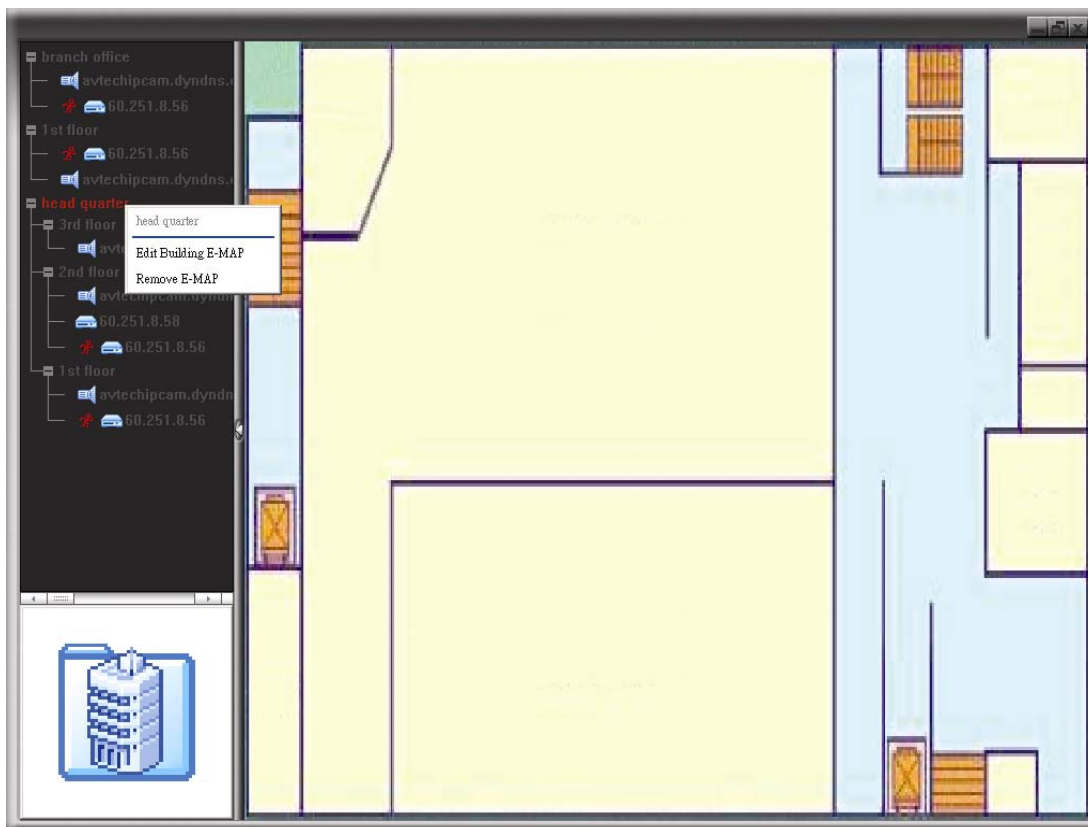

Um eine bestimmte Etage der Gebäude E-Map Gruppe zu bearbeiten oder zu entfernen, klicken Sie mit rechts auf den Namen der Etage und wählen Sie „Edit E-MAP (E-MAP bearbeiten)“ oder „Remove E-MAP (E-MAP entfernen)“.

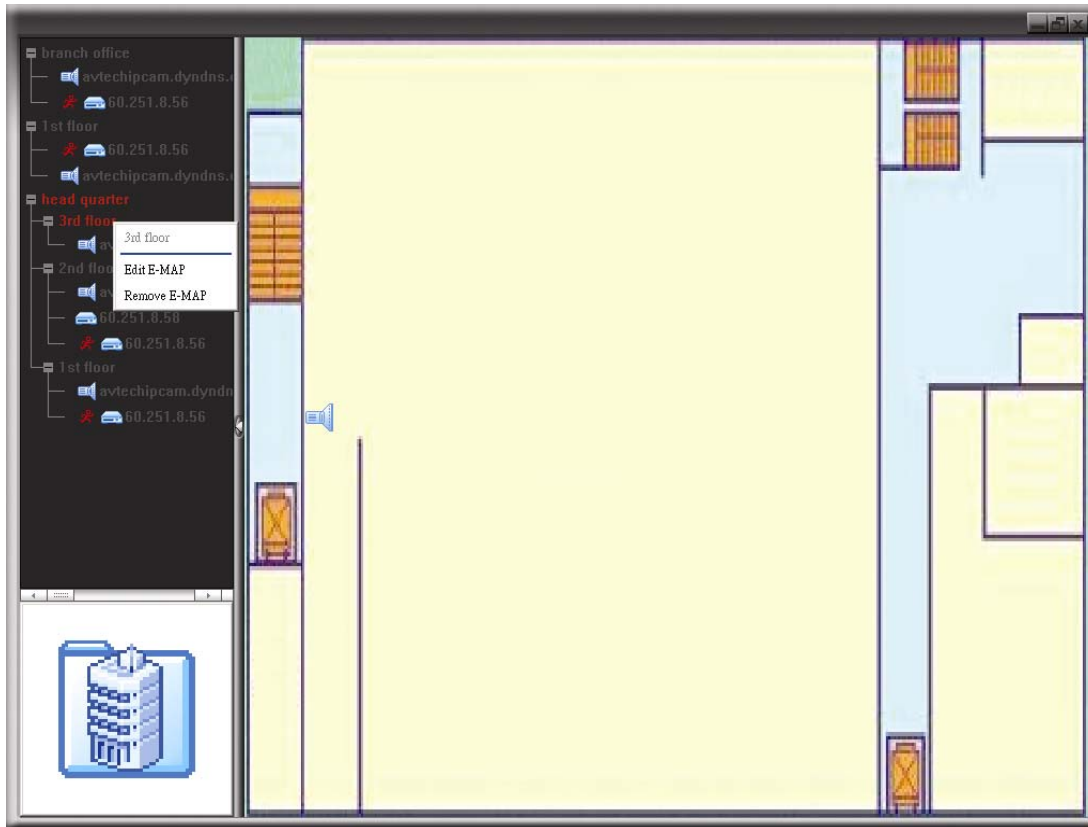

6.2 Webbrowser

Sie können die Bilder ansehen oder den DVR in einem Webbrowser, z.B. Internet Explorer, bedienen.

Hinweis: Die PC-Betriebssysteme Windows 7, Vista und XP werden unterstützt.

Hinweis: Um Mozilla Firefox oder Google Chrome für den Remotezugriff zu verwenden, besuchen Sie bitte zunächst die offizielle Apple Webseite (<http://www.apple.com>) zum Download und zur Installation von QuickTime.

Hinweis: Die unten stehende Abbildung dient lediglich als Referenz und könnte sich von dem, was Sie sehen, unterscheiden. Einige Funktionen und Schaltflächen sind für ausgewählte Modelle oder bestimmte Benutzerstufen verfügbar.

Schritt 1: Geben Sie die IP-Adresse Ihres DVR in das URL-Adressfeld ein (z.B. 60.121.46.236) und drücken anschließend die Enter. Sie werden aufgefordert, den Benutzernamen und das Kennwort einzugeben, um auf den DVR zuzugreifen.

Falls die Portnummer Ihres DVR nicht 80 lautet, müssen Sie die Portnummer zusätzlich eingeben. Das Format ist: **IP-Adresse:Portnummer**. Wenn Ihre IP-Adresse z.B. 60.121.46.236 und die Portnummer 888 lautet, geben Sie bitte <http://60.121.46.236:888> in das URL-Adressfeld ein und drücken anschließend „Enter (Eingabe)“.

Schritt 2: Geben Sie den Benutzernamen und das Kennwort ein (identisch mit dem Benutzernamen und Kennwort zur Anmeldung bei der AP) und klicken anschließend auf „OK“. Wenn Ihre Angaben richtig waren, wird das Bild wie im folgenden Beispiel angezeigt.

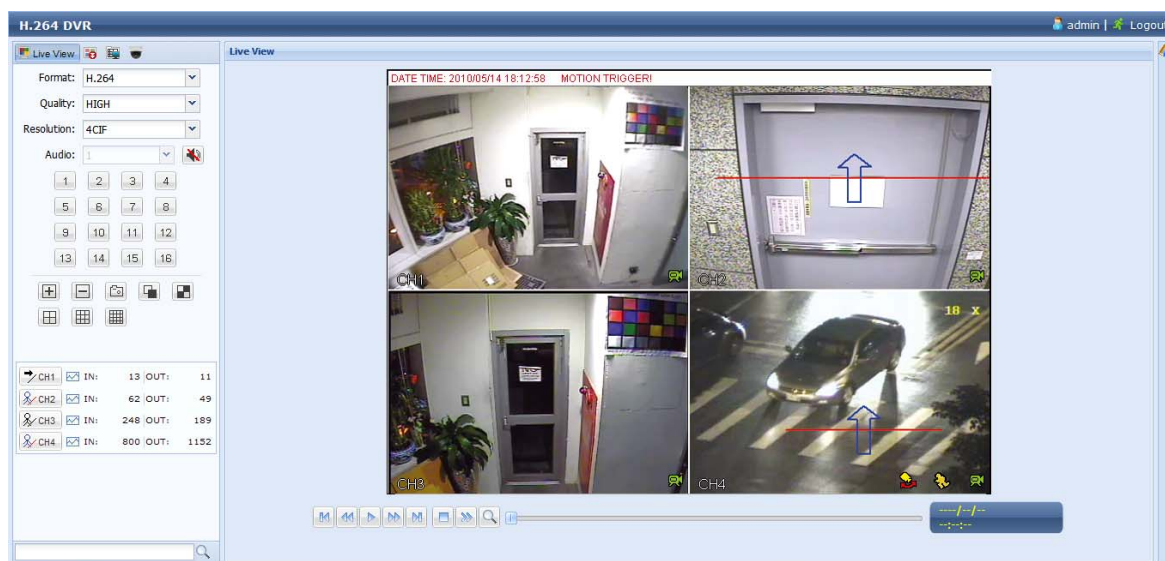

Symbol	Beschreibung
	Klicken, um die Liveansicht des DVR anzuzeigen.
	Klicken zum Aufruf des Wiedergabefensters, in dem Sie nach wiederzugebenden Ereignissen suchen oder auswählen und gleichzeitig auf Ihren PC laden können. Einzelheiten hierzu finden Sie unter „6.2.1 Ereigniswiedergabe & Download“ auf Seite 54.
	Klicken Sie diese Schaltfläche an, um die DVR-Einstellungen vorzunehmen.
	Klicken, um den PTZ Modus aufzurufen.
Video / Audio Control (Video/Audio Steuerung) Format	H.264/QuickTime QuickTime ist eine Multimedia-Software von der Apple Inc.. QuickTime sollte bereits in Ihrem Betriebssystem installiert sein. Wenn „QuickTime“ gewählt wird, werden Sie aufgefordert, den Benutzernamen und das Kennwort einzugeben, um auf den Server des DVR zuzugreifen.
Quality (Qualität)	BESTE/HOCH/NORMAL/NIEDRIG Wählen Sie die Bildqualität aus.
Resolution (Auflösung)	4 CIF / CIF Wählen Sie die Bildauflösung (4CIF: 704 x 480/CIF: 352 x 240)
Audio	Wählen Sie den gewünschten Audiokanal zum Anhören von Live Audio. Hinweis: Ihre Kamera muss Audioaufnahme unterstützen und an den Videokanal angeschlossen sein, der Audioaufnahme und den Audioeingang des DVR unterstützt. Einzelheiten hierzu finden Sie unter „1.3 Rückseite“ auf Seite 2. bedeutet stumm. Um den Stumm-Status zu deaktivieren, klicken Sie erneut auf dieses Symbol und wählen Sie den gewünschten Audiokanal.

Symbol	Beschreibung
Channel Control (Kanalsteuerung)	
Channel Selection (1~16) (Kanalauswahl (1~16))	Klicken Sie eine der Nummern, um zum Kanal zu wechseln, den Sie im Vollbild sehen möchten.
	Klicken, um zum vorherigen/nächsten Kanal zu gelangen oder eine Einstellung zu ändern.
	Klicken, um einen Schnappschuss der aktuellen Ansicht zu machen und in den unter → „General (Allgemein)“ angegebenen Pfad auf Ihrem PC zu speichern.
	Klicken, um vier Kanäle gleichzeitig anzuzeigen. : Klicken Sie diese Schaltfläche an, um die Kanäle ab dem CH1 einen nach dem anderen anzuzeigen. Nach Anzeige des letzten Kanals wird wieder von CH 1 begonnen. : Klicken Sie irgendeine andere Kanalanzeigeschaltfläche, um diesen Anzeigemodus zu beenden.
	Klicken, um den 4-fach/9-fach/16-fach Bildschirm anzuzeigen.
Playback Control (Wiedergabesteuerung)	
	Erhöht die Geschwindigkeit des schnellen Rücklaufs. Ein Mal klicken für Rücklauf mit vierfacher Geschwindigkeit, zwei Mal klicken für Rücklauf mit achtfacher Geschwindigkeit, usw. Die maximale Rücklaufgeschwindigkeit beträgt das 32-fache.
	Erhöht die Geschwindigkeit des schnellen Vorlaufs. Ein Mal klicken für Vorlauf mit vierfacher Geschwindigkeit, zwei Mal klicken für Vorlauf mit achtfacher Geschwindigkeit, usw. Die maximale Vorlaufgeschwindigkeit beträgt das 32-fache.
	Klicken, um den aktuellen Videoclip wiederzugeben.
	Klicken, um die Videowiedergabe anzuhalten.
	Zum Anhalten der Videowiedergabe.
	Klicken, um den Videoclip langsam wiederzugeben, ein Mal für 4X langsamere und zwei Mal für 8X langsamere Wiedergabe.
IVS Panel	
	Diese Schaltfläche ist nur aktiviert, wenn der IVS Modus „Flow Counting (Durchgangszähler)“ ist. Klicken, um die Erkennungslinie anzuzeigen.
	Klicken zur Eingabe einer IVS Statistikseite. Einzelheiten hierzu finden Sie unter „6.2.2 IVS Statistik“ auf Seite 56.

6.2.1 Ereigniswiedergabe & Download

Timer-Suche

Cut: 4

Mode: Time

HDD No.: HDD-0

Start Time: 2010/05/14

16 : 41 : 58

Channel: 1

Quick Search

Kalendersuche

Mode: Calendar

HDD No.: HDD-0

Channel: 1 2 3 4

Search

2010

Jan Feb Mar Apr **May** Jun

Jul Aug Sep Oct Nov Dec

May

1 2 3 4 5 6 7 8

9 10 11 12 13 14 15 16

17 18 19 20 21 22 23 24

25 26 27 28 29 30 31

Select Time: 00:00 - 00:00

Start

H.264 DVR admin | Logout

Playback

Cut: 4

Mode: Full List

















Event: All

HDD No.: HDD-0

CH.	Time
IN 1	2010/05/14 18:09:32
OUT 2	2010/05/14 18:09:32
OUT 1	2010/05/14 18:09:31
OUT 4	2010/05/14 18:09:27
OUT 1	2010/05/14 18:09:17
OUT 1	2010/05/14 18:09:16
OUT 1	2010/05/14 18:09:16
OUT 2	2010/05/14 18:09:15
OUT 2	2010/05/14 18:09:14
OUT 1	2010/05/14 18:09:10
OUT 4	2010/05/14 18:08:17
OUT 4	2010/05/14 18:07:36
OUT 2	2010/05/14 18:07:27

18:00 19:00

- Ereignissymbol**
- Timer
 - Szenenwechsel
 - Ausgang
 - System
 - One way pass
 - Eingang
 - Anleitung
 - Virtueller Zaun
 - Personenerkennung
 - Bewegung

 / 	Close all/Close (Alle schließen/ Schließen)	Klicken Sie auf  , um die aktuelle Wiedergabe des Videoclips zu schließen (im roten Rahmen) oder auf  , um alle wiedergegebenen Videoclips zu schließen.
 / 	Previous/Next Hour (Vorherige/ Nächste Stunde)	Zum nächsten/vorherigen Stundenintervall springen, z.B. 11:00 ~ 12:00 oder 14:00 ~ 15:00, sowie Wiedergabe des zuerst innerhalb dieser Stunde aufgenommenen Videoclips.
	Fast Forward (Schnell Vorwärts)	Erhöht die Geschwindigkeit des schnellen Vorlaufs. Ein Mal klicken für Rücklauf mit vierfacher Geschwindigkeit, zwei Mal klicken für Rücklauf mit achtfacher Geschwindigkeit, usw. Die maximale Rücklaufgeschwindigkeit beträgt das 32-fache.
	Fast Rewind (Schneller Rücklauf)	Erhöht die Geschwindigkeit des schnellen Rücklaufs. Ein Mal klicken für Vorlauf mit vierfacher Geschwindigkeit, zwei Mal klicken für Vorlauf mit achtfacher Geschwindigkeit, usw. Die maximale Vorlaufgeschwindigkeit beträgt das 32-fache.
	Play (Wiedergabe)	Klicken, um den aktuellen Videoclip wiederzugeben.
	Pause	Klicken, um die Videowiedergabe anzuhalten.
	Stop	Zum Anhalten der Videowiedergabe.
	Step (Schritt)	Im Pausenmodus klicken, um ein Bild nach vorne zu gehen.
	Audio	Klicken, um die Wiedergabe stumm zu schalten und erneut klicken, um den Ton wieder zu aktivieren. Hinweis: Audio ist verfügbar, wenn Ihre Kamera Audioaufnahme unterstützt und an den Videokanal angeschlossen ist, der Audioaufnahme und den Audioeingang des DVR unterstützt. Einzelheiten hierzu finden Sie unter „1.3 Rückseite“ auf Seite 2.
	Snapshot (Schnappschuss)	Klicken, um einen Schnappschuss der aktuellen Ansicht zu machen und in den unter  → „General (Allgemein)“ angegebenen Pfad auf Ihrem PC zu speichern.
	Download (Nachladen)	Klicken, um den aktuellen Videoclip in den angegebenen Pfad auf Ihren PC zu laden.

6.2.2 IVS IVS Statistik



IVS Statistik

IVS Statistik: Ereignis-Suchfeld

IVS Statistics

Channel: 1 2 3 4 5 6 7 8
 9 10 11 12 13 14 15 16

Event: Alarm Motion Inflow Outflow
 Virtual Fence Overlay Human Detection

HDD No.: HDD-0 Date: 2010/05/14 Search

IVS Statistik: Liste

Hour	Count
2010/05/14 01:00 - 01:00	17
2010/05/14 02:00 - 02:00	0
2010/05/14 03:00 - 03:00	0
2010/05/14 04:00 - 04:00	0
2010/05/14 05:00 - 05:00	0
2010/05/14 06:00 - 06:00	0
2010/05/14 07:00 - 07:00	0
2010/05/14 08:00 - 08:00	16

Backup Day

IVS Statistik: Tabelle

Backup Day

Klicken zur Sicherung der Protokolldatei in einem .dat Format, das mit Notepad geöffnet werden kann.

Klicken zum Wechsel zwischen Tag/Monat/Jahresansicht

Klicken zur Sicherung der Protokolldatei in einem .dat Format, das mit Notepad geöffnet werden kann.

Klicken zum Wechsel zwischen Tag/Monat/Jahresansicht

ANHANG 1 SPEZIFIKATIONEN

		Modell 1	Modell 2
▼ Video			
Videosystem		NTSC/PAL (autom. Erkennung)	
Videokompressionsformat		H.264	
Videoeingang		16 Kanäle (Composite-Videosignal, 1 Vp-p, 75 Ω, BNC)	
Videoschleifenausgang		16 Kanäle (Composite-Videosignal, 1 Vp-p, 75 Ω, BNC)	
Videoausgang	BNC	JA (Anrufmonitor für Sequenzanzeige)	
	VGA	JA (Full HD Anzeige)	
	HDMI	JA (Full HD Anzeige)	
Dual Video Ausgang		JA	
▼ Aufnahme & Sicherung			
Maximale Aufnahmerate	960H	--	960 x 480 Pixel mit 360 IPS <NTSC>/ 960 x 576 Pixel mit 360 IPS <PAL>
	Rahmen	704 x 480 Pixel mit 480 IPS <NTSC>/704 x 576 Pixel mit 400 IPS <PAL>	
	Feld	704 x 240 Pixel mit 480 IPS <NTSC>/704 x 288 Pixel mit 400 IPS <PAL>	
	CIF	352 x 240 Pixel mit 480 IPS <NTSC>/352 x 288 Pixel mit 400 IPS <PAL>	
Bildaufösungen		Frame/Feld/CIF	960H/Frame/Feld/CIF
Aufnahmemodus		Manuell/Timer/Bewegung/Alarm/Extern	
Vor-Alarm-Aufnahme		JA	
Schnellsuche		Zeit-/Bewegungs-/Alarmsuchmodus	
Sicherungsgerät		USB 2.0-Flash-Laufwerk/Netzwerk	
▼ Audio			
Audioeingang		4 Audioeingänge	
Audioausgang		2 Audioausgänge (mono)	
▼ Allgemein			
Festplattenspeicher		Bietet Platz für 2 SATA HDDs (1 HDD Größe bis zu 2 TB)	
SATA-Schnittstelle		JA	
eSATA Schnittstelle		JA (für externen Disk-Array Anschluss)	
Bildqualitätseinstellungen		SEHR FEIN/BESTE/HOCH/NORMAL	
USB Maussteuerung		JA	
Bewegungserkennungsbereich		16 x 12 Raster pro Kanal	
Bewegungserkennungsempfindlichkeit		3 einstellbare Parameter für genaue Erkennung	
Ereignisbenachrichtigung		Push Video/FTP/E-Mail	
Bildzoom		2facher Digitalzoom	
PTZ-Steuerung		JA	
Alarm-E/A		16 Eingänge (4 Eingänge für Push Video), 1 Ausgang	
IR Fernbedienung		JA (IR Sensor integriert)	
Tastensperre (Kennwortschutz)		JA	
Benutzerstufe		4 Benutzerstufen für unterschiedliche Zugriffsberechtigungen	
Videooverlusterkennung		JA	
Kameratitel		Unterstützt bis zu 12 Zeichen	
Videoeinstellungen		Farbton/Sättigung/Kontrast/Helligkeit	
Datumsanzeigeformat		JJ/MM/TT, TT/MM/JJ & MM/TT/JJ	
Sommerzeit		JA	

Stromversorgung ($\pm 10\%$)	DC 19V
Stromverbrauch ($\pm 10\%$)	< 64 W
Betriebstemperatur	10°C ~ 40°C (50°F~104°F)
Abmessungen (mm)**	432 (B) x 90 (H) x 326 (T)
▼ Netzwerk	
Ethernet	10/100 Base-T. Unterstützt Fernbedienung und Live-Anzeige über Ethernet.
Netzwerkprotokoll	TCP/IP, PPPOE, DHCP und DDNS
▼ Remote Überwachung von PC	
Kompatible Betriebssysteme	Windows & MAC
Kompatible Programme	Webbrowser: Internet Explorer, Mozilla Firefox, Google Chrome, Safari & Opera
	Video Viewer: Für Windows und MAC Betriebssysteme
	QuickTime Für Windows und MAC Betriebssysteme
Max. Online Nutzer	10
Kompressionsformat zur Internetübertragung	H.264
Netzwerk Live Audio	JA
Unabhängiger Externbetrieb	JA
Remote Ereignis Download & Wiedergabe	JA
R.E.T.R. (Remote Event Trigger Recording - durch externe Ereignisse ausgelöste Aufnahme)	JA
▼ Mobile Überwachung	
App	EagleEyes
Kompatible Geräte	iPad, iPhone, BlackBerry & Android Mobilgeräte
Push Video	JA (mit EagleEyes für iPhone, iPad und Android Versionen)
▼ Anderes	
DCCS Unterstützung	JA (1 Kanal)
IVA Unterstützung	JA (4 Kanäle)
AVTECH Gratis DDNS Dienst	JA
Multiplexbetrieb	Live-Anzeige/Aufnahme/Wiedergabe/Backup/Netzwerkfunktionen
System-Wiederanlauf	Automatische Wiederherstellung des Systems nach Stromausfall
Optionale Peripherie	Tastatur-Controller

* Technische Daten können sich ohne Vorankündigung ändern.

** Räumliche Toleranz: ± 5 mm

ANHANG 2 POLBELEGUNG

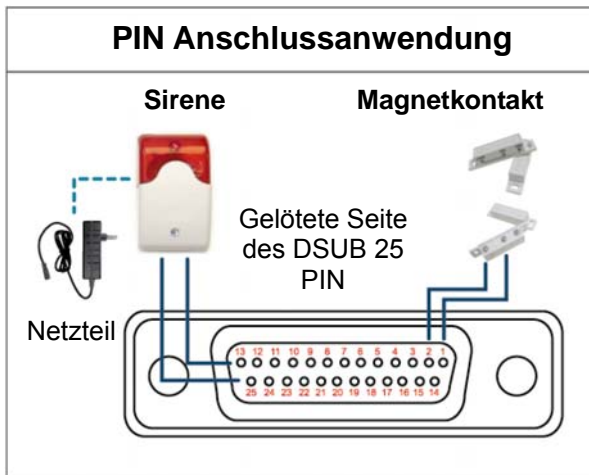

Sirene:

Wenn der DVR durch einen Alarm oder eine Bewegungserkennung ausgelöst wird, wird COM mit NO verbunden und die Sirene und Lichtsignale werden ausgelöst.

Magnetkontakt:

Wenn der Magnetkontakt öffnet, wird der Alarm ausgelöst und die Aufnahme beginnt.

* Der oben abgebildete D-Sub Anschluss ist optional.

POL	FUNKTION	BESCHREIBUNG																											
1	MASSE	ERDUNG																											
2-9	ALARMEINGÄNGE	<p>Verbinden Sie die ALARMEINGÄNGE (Pol 2 bis 9) und MASSE (POL 1) mit Kabeln. Wenn ein Alarm ausgelöst wird, startet der DVR die Aufzeichnung und das Signal ertönt.</p> <table border="1"> <thead> <tr> <th>POL</th> <th>Alarm</th> <th>Entsprechender Videokanal</th> </tr> </thead> <tbody> <tr> <td>POL 2</td> <td>1</td> <td>CH1</td> </tr> <tr> <td>POL 3</td> <td>3</td> <td>CH3</td> </tr> <tr> <td>POL 4</td> <td>5</td> <td>CH5</td> </tr> <tr> <td>POL 5</td> <td>7</td> <td>CH7</td> </tr> <tr> <td>POL 6</td> <td>9</td> <td>CH9</td> </tr> <tr> <td>POL 7</td> <td>11</td> <td>CH11</td> </tr> <tr> <td>POL 8</td> <td>13</td> <td>CH13</td> </tr> <tr> <td>POL 9</td> <td>15</td> <td>CH15</td> </tr> </tbody> </table>	POL	Alarm	Entsprechender Videokanal	POL 2	1	CH1	POL 3	3	CH3	POL 4	5	CH5	POL 5	7	CH7	POL 6	9	CH9	POL 7	11	CH11	POL 8	13	CH13	POL 9	15	CH15
POL	Alarm	Entsprechender Videokanal																											
POL 2	1	CH1																											
POL 3	3	CH3																											
POL 4	5	CH5																											
POL 5	7	CH7																											
POL 6	9	CH9																											
POL 7	11	CH11																											
POL 8	13	CH13																											
POL 9	15	CH15																											
10-11	POL AUS	Nicht verfügbar																											
12	RS485-A																												
13	EXTERNER ALARM NO	<p>Im normalen Betrieb trennt COM die Verbindung mit NO. Wenn aber ein Alarm ausgelöst wird, verbindet sich COM mit NO. Achtung: Maximale Belastung: 24 V DC, 1 A.</p>																											
14	POL AUS	Nicht verfügbar																											
15-22	ALARMEINGÄNGE	<p>Verbinden Sie die ALARMEINGÄNGE (Pol 15 bis 22) und MASSE (POL 1) mit Kabeln. Wenn ein Alarm ausgelöst wird, startet der DVR die Aufzeichnung und das Signal ertönt.</p> <table border="1"> <thead> <tr> <th>POL</th> <th>Alarm</th> <th>Entsprechender Videokanal</th> </tr> </thead> <tbody> <tr> <td>POL 15</td> <td>2</td> <td>CH2</td> </tr> <tr> <td>POL 16</td> <td>4</td> <td>CH4</td> </tr> <tr> <td>POL 17</td> <td>6</td> <td>CH6</td> </tr> <tr> <td>POL 18</td> <td>8</td> <td>CH8</td> </tr> <tr> <td>POL 19</td> <td>10</td> <td>CH10</td> </tr> <tr> <td>POL 20</td> <td>12</td> <td>CH12</td> </tr> <tr> <td>POL 21</td> <td>14</td> <td>CH14</td> </tr> <tr> <td>POL 22</td> <td>16</td> <td>CH16</td> </tr> </tbody> </table>	POL	Alarm	Entsprechender Videokanal	POL 15	2	CH2	POL 16	4	CH4	POL 17	6	CH6	POL 18	8	CH8	POL 19	10	CH10	POL 20	12	CH12	POL 21	14	CH14	POL 22	16	CH16
POL	Alarm	Entsprechender Videokanal																											
POL 15	2	CH2																											
POL 16	4	CH4																											
POL 17	6	CH6																											
POL 18	8	CH8																											
POL 19	10	CH10																											
POL 20	12	CH12																											
POL 21	14	CH14																											
POL 22	16	CH16																											
23-23	POL AUS	Nicht verfügbar																											
24	RS485-B																												
25	EXTERNER ALARM COM	<p>Im normalen Betrieb trennt COM die Verbindung mit NO. Wenn aber ein Alarm ausgelöst wird, verbindet sich COM mit NO. Achtung: Maximale Belastung: 24 V DC, 1 A.</p>																											

ANHANG 3 PUSH VIDEO KONFIGURATION

A3.1 PIN Connection

Dieser DVR unterstützt das Senden von Sofortereignisbenachrichtigungen an Ihre Mobilgeräte wie zum Beispiel iPhone, iPad und Android Mobilgeräte im Falle eines Alarms (Push Video). Allerdings unterstützen nur bestimmte Alarm-in Pins diese Funktion.

Es gibt zwei Möglichkeiten, Alarmsensoren für Push Video anzuschließen: über den PUSH VIDEO Alarm-in Anschluss und über den externen I/O Port.

PUSH VIDEO Alarm-in Anschluss

Ein PUSH VIDEO Alarm-in Anschluss befindet sich, wie in der rechten Abbildung gezeigt, an der Rückseite des DVR, an dem Sie eine Verbindung zu den Pins, die Push Video unterstützen, herstellen können.

PUSH VIDEO Alarm-In

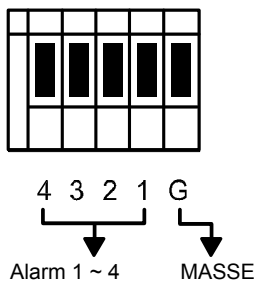

Alarm	Entsprechender Videokanal
Alarm 1	CH1
Alarm 2	CH2
Alarm 3	CH3
Alarm 4	CH4

External I/O Port

Prüfen Sie die unten stehende Tabelle, um zu erfahren, welche Alarmgeräte Push Video und den entsprechenden Videokanal unterstützen.

POL	Entsprechender Videokanal
POL2	CH1
POL15	CH2
POL3	CH3
POL16	CH4

Alarmsensoranschluss

Schließen Sie den Alarmsensor, wie z.B. Magnetkontakte, an den PUSH VIDEO Alarm-in Anschluss oder I/O Pin mit Unterstützung für Push Video an der Rückseite des DVR an.

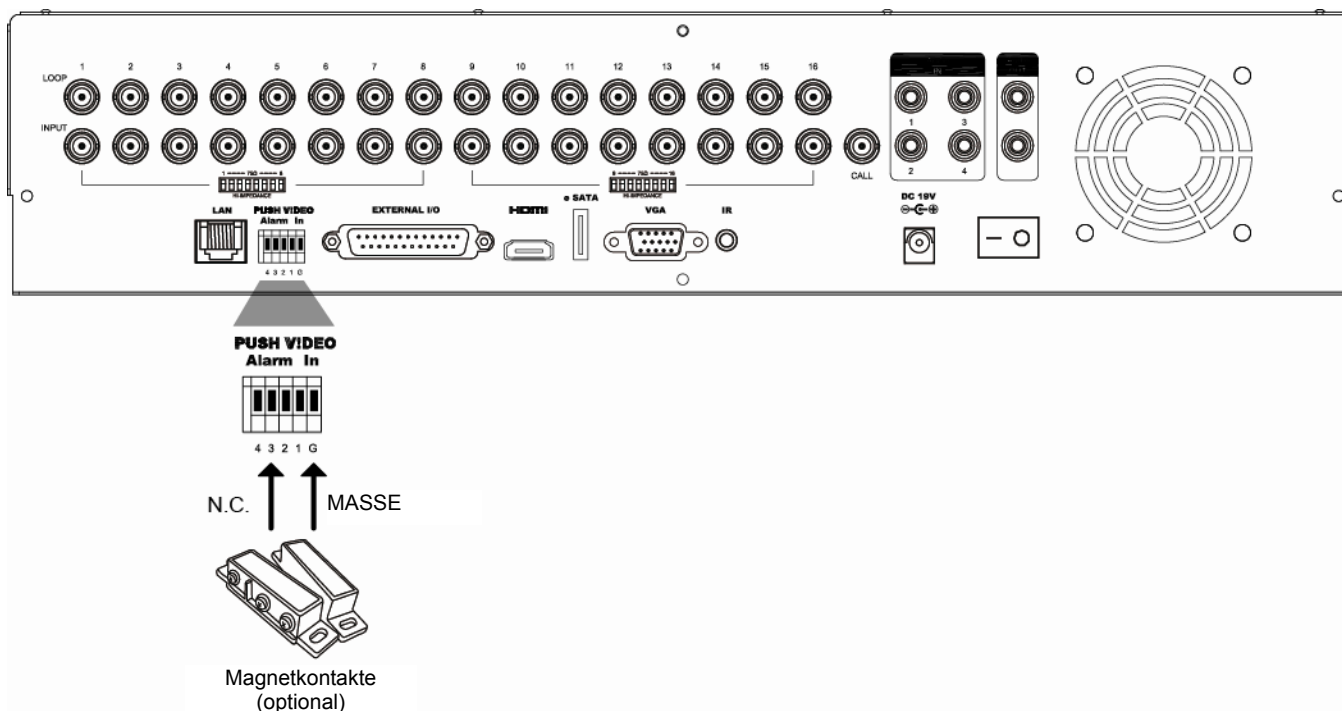

A3.2 Konfiguration

Stellen Sie vor dem Konfigurieren von Push Video sicher, dass:

1. Das DVR System wie unter „2. ANSCHLUSS UND EINRICHTUNG“ auf Seite 4 eingerichtet wird.
2. Der DVR mit dem Internet verbunden ist.
3. Sie die App EagleEyes auf Ihrem iPhone, iPad oder Android Mobilgerät installiert haben.
Weitere Einzelheiten finden Sie in „ANHANG 4 MOBILE ÜBERWACHUNG ÜBER EAGLEEYES“ auf Seite 62.

Schritt 1: Klicken Sie mit der rechten Maustaste, um das Hauptmenü anzuzeigen.

Gehen Sie zu  (ERWEITERTE EINSTELLUNG) → „NOTIFY“, um „GUARD“ auf „AN“ zu stellen und Ihren Alarmsensortyp (N.C. oder N.O.) zu konfigurieren.

ERWEITERTE EINSTELLUNG				
CANERA ERKENNUNG ALARM NETZWERK DISPLAY AUFNAHME DEVICES DCCS IVS NOTIFY VERLASSEN	PUSH VIDEO	PUSH MESSAGE	MESSAGE MAIL	VIDEO MAIL
	GUARD			AN
	CH01	ALARM OFF / INTERNAL ALARM	▼	CH1
	CH02	ALARM OFF	▼	CH2
	CH03	ALARM N.O.	▼	office
	CH04	ALARM OFF	▼	CH4

Schritt 2: Öffnen Sie EagleEyes und fügen Sie diesen DVR zum EagleEyes Adressbuch hinzu.

Hinweis: Für weitere Einzelheiten über die EagleEyes Bedienung besuchen Sie bitte www.eagleeyesccv.com.

Schritt 3: Aktivieren Sie Push Video wie unten beschrieben und versuchen Sie, Ihren Sensor auszulösen, um zu prüfen, um Sie das Push Video empfangen können.

1 Push Video aktivieren.



2 Lösen Sie den Eingangsalarm aus.

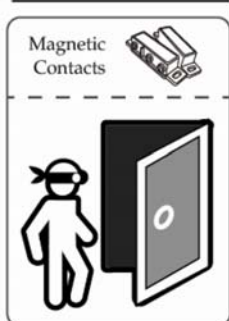

3 Empfangen Sie eine Ereignisbenachrichtigung und sehen Sie das Video.

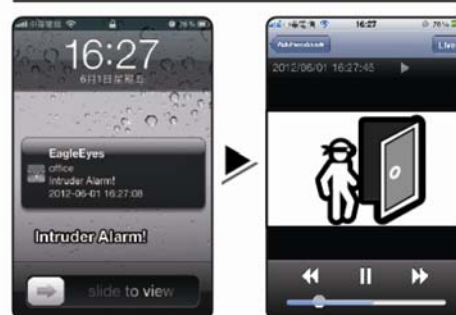

ANHANG 4 MOBILE ÜBERWACHUNG ÜBER EAGLEEYES

EagleEyes ist ein Programm für Mobiltelefone, das mit unserem Überwachungssystem für die Fernüberwachung eingesetzt werden kann. Es bietet verschiedene Vorteile:

- Es ist gratis (Außer *EagleEyes Plus* für iPhone, *EagleEyes Plus+* für Android und *EagleEyesHD Plus* für iPad).
- Es ist mit mehreren beliebten Mobilplattformen wie iPhone, iPad, BlackBerry und Android kompatibel.

Es kann einfach heruntergeladen, installiert und konfiguriert werden. Für weitere Einzelheiten über die Konfiguration und Bedienung des Programms besuchen Sie bitte unsere offizielle Webseite www.eagleeyesccctv.com.

A4.1 Voraussetzungen

Bevor Sie *EagleEyes* für die Fernüberwachung auf Ihrem Mobiltelefon installieren, stellen Sie sicher, dass Sie Folgendes überprüft haben:

- ✓ Ihre Mobilplattform ist iPhone, iPad, BlackBerry & Android.
- ✓ Mobile Internetdienste abonniert haben und auf Ihrem Mobiltelefon zur Verfügung stehen.

Hinweis: Für die Internetverbindung über Wireless- oder 3G-Netzwerke können Gebühren anfallen. Für Einzelheiten über die Gebühren für den Internetzugang, fragen Sie bitte bei Ihrem lokalen Netzbetreiber oder Serviceanbieter nach.

- ✓ Sie die IP-Adresse, Portnummer, den Benutzernamen und das Passwort für den Zugriff auf die Netzwerkkamera aus dem Internet notiert haben.

A4.2 Download

Besuchen Sie www.eagleeyesccctv.com auf Ihrem Mobilgerät.

Hinweis: Laden Sie *EagleEyes* **NICHT** von Ihrem Computer aus herunter.

Wählen Sie „Products“ → „Software“, um die *EagleEyes* Einführungsseite aufzurufen. Wählen Sie anschließend unter „Software“ die Mobilplattform, die Sie einsetzen, und laden Sie das entsprechende Programm herunter.

Hinweis: Diese DVR Serie ist nur mit iPhone, iPad, BlackBerry & Android Mobilgeräten kompatibel.

The screenshot shows the website's navigation menu with 'Products' (1), 'EagleEyes' (2), 'Networking', 'CCTV', and 'Support'. Below the menu is a search bar and a 'Product Selector' section. Under 'About EagleEyes', the 'Software' section is expanded, showing options for iPad, iPhone (3), Android, BlackBerry, Symbian, Win Mobile, and Video Viewer. The main content area displays the 'EagleEyes-lite' app page for iPhone, featuring a large image of the app on a smartphone and the text 'Anytime & Anywhere Protect Your Life!! No.1 Mobile Surveillance Software in the World.' Below this, there are three download options: 'Download EagleEyes Lite for iPhone (Free)', 'Download EagleEyes Plus for iPhone (US\$4.99)', and 'Quick AVN80X network setup with your iPhone'. A small thumbnail of the app interface is also visible.

Folgen Sie den Anweisungen auf dem Bildschirm, um mit dem Download zu beginnen. Wenn der Download abgeschlossen ist, wird *EagleEyes* automatisch in das Verzeichnis installiert, in dem sämtliche Apps standardmäßig installiert werden oder das Sie angegeben haben.

Hinweis: Für weitere Einzelheiten über die Konfiguration dieses Programms scrollen die Sie die Download Seite herunter, um die entsprechenden Anweisungen anzuzeigen.

ANHANG 5 PUSH VIDEO EINSTELLEN

Diese DVR Serie unterstützt sofortige Ereignisbenachrichtigungen auf Ihr iPhone/iPad/Android Mobilgerät nach der Installation unseres selbst entwickelten Programms „EagleEyes“. Wenn eine Personen über die Personenerkennungskamera oder dem externen Alarmgerät entdeckt wird, empfängt der DVR sofort Alarmsignale und wird sie an Ihr iPhone/iPad/Android Mobilgerät senden.

Hinweis: iPhone, iPad und Android sind Markenzeichen oder registrierte Markenzeichen der jeweiligen Eigentümer.

A5.1 Voraussetzungen

Bevor Sie diese Funktion einstellen, stellen Sie sicher, dass Sie Folgendes überprüft haben:

- ✓ Sie besitzen ein iPhone/iPad/Android Mobilgerät, auf dem unser selbst entwickeltes Programm „EagleEyes“ installiert ist. Details dazu finden Sie in den vorherigen Kapiteln.
- ✓ Eine Personenerkennungskamera ist an CH1 oder ein externes Alarmgerät ist an "PUSH VIDEO Alarm In" an der Rückseite angeschlossen. Stellen Sie sicher, dass zudem eine Kamera für die Aufnahme vom Alarmereignissen angeschlossen ist. Um zu erfahren, welcher Videokanal welchem Alarm Pin entspricht, lesen Sie bitte „ANHANG 3 PUSH VIDEO KONFIGURATION“ auf Seite 60.
- ✓ Die Ereignisaufnahmefunktion Ihres DVR ist nicht deaktiviert.
- ✓ Die Bewegungserkennungsfunktion Ihres DVR ist nicht deaktiviert.
- ✓ Ihr DVR ist mit dem Internet verbunden. Weitere Einzelheiten finden Sie unter <http://www.surveillance-download.com/user/CMS.pdf>.

A5.2 Push Video aktivieren

A5.2.1 Vom iPhone/iPad

Schritt 1: Wählen Sie im iPhone/iPad Hauptmenü „Settings“ (Einstellungen) → „Notifications“ (Benachrichtigungen).

- Stellen Sie sicher, dass „Notifications“ (Benachrichtigungen) auf „ON“ (EIN) gestellt ist.
- Wählen Sie „EagleEyes“ und stellen Sie sicher, dass die Einstellungen auf „ON“ (EIN) gestellt sind.

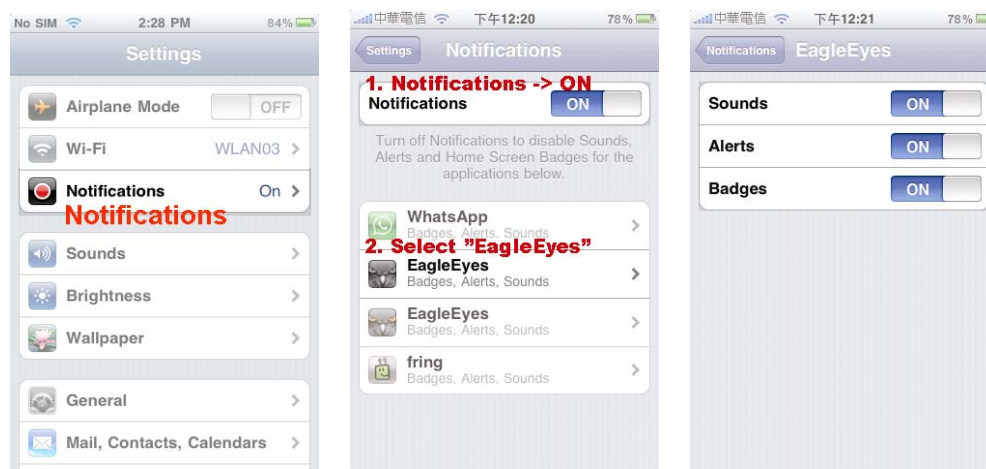

Schritt 2: Öffnen Sie „EagleEyes“ und schieben Sie die Push Video Schaltfläche auf „ON“ (EIN). Sie werden eine Meldung erhalten, dass die Push Benachrichtigung (Push Video) eingeschaltet ist.

Schritt 3: Kehren Sie zum Hauptmenü Ihres iPhone/iPad zurück. Sie werden Ereignisbenachrichtigungen im Falle einer Personenerkennung oder eines Alarmereignisses erhalten. Wählen Sie „Ansicht“, um den aufgenommenen Clip sofort wiederzugeben.

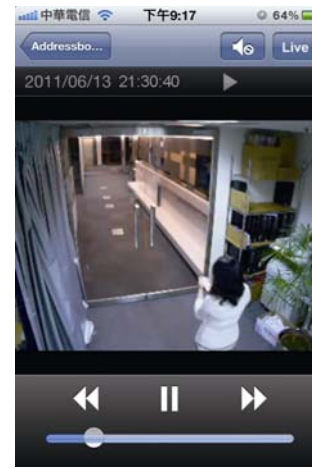

A5.2.2 Vom Android Mobilgerät

Schalten Sie „Guard“ im Adressbuch von „OFF“ (AUS) auf „ON“ (EIN).

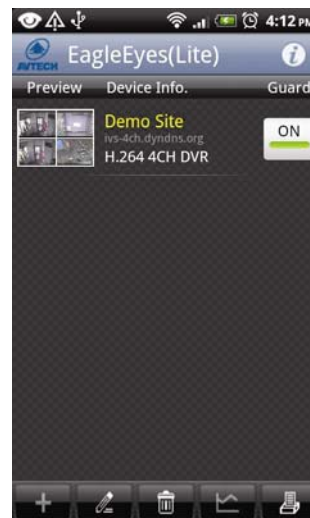
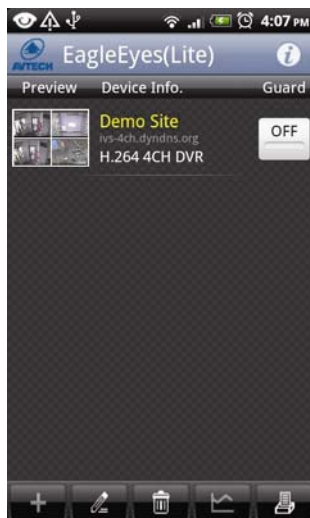

ANHANG 6 LISTE DER KOMPATIBLEN USB-FLASH-LAUFWERKE

Bitte aktualisieren Sie die DVR-Firmware auf die aktuellste Version, damit die Angaben der folgenden Tabelle exakt zutreffen. Wenn das USB-Flashlaufwerk nicht vom DVR unterstützt wird, wird  auf dem Display angezeigt.

Hinweis: Bitte formatieren Sie zuvor mit dem PC das USB-Flash-Laufwerk im Format „FAT 32“.

Hinweis: Bei einem USB Backup können bis zu 2 GB an Videodaten gesichert werden. Zum Backup weiterer Daten stellen Sie bitte die gewünschte Zeit & Kanal/Kanäle ein und starten das USB Backup erneut.

HERSTELLER	MODELL	KAPAZITÄT
Transcend	JFV35	4GB
	JFV30	8GB
Kingston	DataTraveler	1GB
PQI	U172P	4GB
Apacer	AH320	2GB
	AH320A	8GB
	AH220	1GB
	AH320	4GB
A-data	RB-18	1GB
Sandisk	Cruzer Micro	2GB
	Cruzer Micro	4GB
	Cruzer4-pk	2GB
Netac	U208	1GB
MSI	F200	4GB
SONY	Micro Vault Tiny 2GB	2GB
	Micro Vault Tiny 4GB	4GB
	Micro Vault Tiny	1GB



ANHANG 7 KOMPATIBLE SATA HDDs

Bitte aktualisieren Sie die Firmware des Gerätes auf die aktuellste Version, damit die Angaben der folgenden Tabelle exakt zutreffen.

Hinweis: Es wird nicht empfohlen, grüne Festplatten in diesem Gerät zu verwenden, um einen ordnungsgemäßen Betrieb zu gewährleisten.

Größe	HERSTELLER	MODELL	KAPAZITÄT
3.5"	Seagate	ST250DN000	250GB
		ST3320613AS	320GB
		ST33500320AS	500GB
		ST3500410SV	500GB
		ST3750330AS	750GB
		ST31000525SV	1TB
		ST31000340AS	1TB
		ST2000VX000	2TB
		ST2000DM001	2TB
	WD	WD2500AAKX	250GB
		WD3200AAKS	320GB
		WD5000AZRX	500GB
		WD5000AACS	500GB
		WD6400AAKS	640GB
		WD7500AAKS	750GB
		WD10EADS	1TB
		WD10EALX	1TB
		WD15EADS	1.5TB
		WD20EADS	2TB
		WD20EURS	2TB
		WD2002FAEX	2TB
		WD20EARS	2TB
	Maxtor	STM3500320AS	500GB
		STM3750330AS	750GB
	HITACHI	HDT725032VLA360	320GB
		HDS7211050DLE630	500GB
		HDS721010KLA330	1TB
		HDS723020BLA642	2TB
2.5"	Seagate	ST9750420AS	750GB
	WD	WD500BUCT	500GB
		WD10JUCT	1TB
	HITACHI	HTS727550A9E364	500GB

ANHANG 8 HAUPTMENÜ-STRUKTUR

	STARTMENÜ	GENERELL	KANAL TITEL	
			EVENT STATUS	
			DATUMSANZEIGE	
			BUTTON CONTROL DISPLAY	
			MOUSE SENSITIVITY	
		RECORD CONFIG		
		DATUM/UHRZEIT	DATUM	
			ZEIT	
			NTP SERVER	
			FORMAT	
SYNC PERIODE				
GMT				
	SYSTEM	ACCOUNT		
		EXTRAS	SPRACHE	
			UPGRADE	
			NETWORK UPGRADE	
			BACKUP CONFIG	
			RESTORE CONFIG	
		SYSTEMINFO	BAUDRATE	
			HOST ID	
			R.E.T.R.	
			AUTOM. TASTENSPERRE	
			HDD LÖSCHEN	
			WERKSEINSTELLUNG	
			REMOTE ID	
SERIELLER TYP				
VIDEOFORMAT				
VERSION				
BACKUP DATA (USB)				
BACKUP LOG (USB)				
	EVENT INFORMATION	SCHNELLSUCHE		
		EVENT-SUCHE		
		HDD INFO		
		EREIGNIS-LOG		
	ERWEITERTE EINSTELLUNG	KAMERA	HELLIGK.	
			KONTR.	
			SÄTT.	
			FARBE	
			VERDECKT	
			AUFN.	
			KANAL TITEL	
			ERKENNUNG	SG
				SR
				SZ
	BEWEGUNG			
	ALARM			
	BEREICH			
	ALARM	EXT. ALARM		
		INT. ALARM		
		TASTENTON		
		VIDEOVERLUST-TON		
		TON BEI BEWEGUNG		
		ALARMTON		
		HDD SUMMER		
ALARMDAUER				
HDD FAST VOLL				
NETZWERK	WAN			
	FTP			
	E-MAIL			
	DDNS			

		DISPLAY	FULL SCREEN DURATION
			QUAD SCREEN DURATION
			CALL SCREEN DURATION
			ANZEIGE VERSTECKEN
			HDD ANZEIGE MODE
			DISPLAY OUTPUT
			HDD OVERHEAT ALARM (°C)
		AUFNAHME	MANUELLE AUFNAHME
			EVENT AUFNAHME AKTIV
			TIMER AUFNAHME
			PRE-ALARM AUFNAHME
			ÜBERSCHREIBEN
			EVENT AUFN. ALLE KANÄLE
			DATEN BEWAHREN - TAGE
			RECORD CONFIG
		DEVICES	
		DCCS	
		IVS	KAMERA
			IVS MODE
			DISPLAY LINE
			EMPFINDLICHKEIT
			ZÄHLER ZURÜCKSETZEN
			ZONE
			SCENE CHANGE
			SCENE CHANGE LEVEL
		NOTIFY	PUSH VIDEO
			PUSH MESSAGE
			MESSAGE MAIL
			VIDEO MAIL
	TIMER	AUFNAHME	
		ERKENNUNG	
		ALARM	

ANHANG 9 DVR BATTERIEWECHSEL

Eine Zurücksetzung der DVR Zeit nach dem Abtrennen von der Stromversorgung, zum Beispiel bei einem Stromausfall, wird die Aufnahmedaten durcheinander bringen und dazu führen, dass die gewünschten Aufzeichnungen möglicherweise nicht mehr gefunden werden können. Um eine Zurücksetzung der DVR Zeit zu vermeiden, ist eine CR2032 Lithium-Batterie im DVR installiert.

Die DVR kann allerdings trotzdem zurückgesetzt werden, wenn die Batterie des DVR schwach oder leer ist. Falls dies geschieht, wechseln Sie die DVR Batterie, CR2032, **sofort** gemäß den nachfolgenden Schritten aus.

➤ CR2032 auswechseln

Hinweis: Die Lithiumbatterie, CR2032, ist eine nicht wiederaufladbare Batterie und muss separat erworben werden. Bitte nur durch eine Batterie desselben oder ähnlichen Typs auswechseln.

Schritt 1: Stoppen Sie **sofort** alle DVR Aufnahmen, um ein Durcheinanderkommen der Daten der zu verhindern. Sichern Sie anschließend falls nötig die aufgezeichneten Daten.

Schritt 2: Schalten Sie den DVR aus und trennen Sie den DVR von der Stromversorgung ab.

Schritt 3: Entfernen Sie den DVR Deckel und suchen Sie nach der Batterie auf der Hauptplatine.

Schritt 4: Drücken Sie auf den Loslösehebel, um die Batterie wie unten gezeigt zu entfernen.



Schritt 5: Nehmen Sie eine neue Batterie mit „CR2032“ nach oben zeigend und installieren Sie sie auf der Hauptplatine.

Schritt 6: Bringen Sie den DVR Deckel wieder an und schließen Sie den DVR wieder an die Stromversorgung an.

Schritt 7: Stellen Sie DVR Datum & Zeit ein und setzen Sie die Aufnahme fort. Weitere Einzelheiten finden Sie unter „2,5 Datums- und Uhrzeiteinstellung“ auf Seite 7 und „5.4.6 AUFNAHME“ auf Seite 31.

FULL D1 NVR

使用手冊

- IVS 智慧影像監控
- 支援圖形化介面與 USB 滑鼠控制

在使用本機前請務必詳細閱讀安全須知及操作說明，並保存此手冊以備後續參考。

產品畫面顯示與操作請以實機為主。

安全須知

	注意 RISK OF ELECTRIC SHOCK	
注意： 為減低觸電的可能性，請勿讓此機器暴露在雨中或潮濕的環境下。請務必使用適當的變壓器。本公司不負責賠償任何因不當使用本產品所引起的損害。即使本公司已被告知可能的相關風險，使用者仍應自行承擔不當使用所產生之後果。		



此符號用於警告使用者 產品機殼內部有“危險電壓”，觸碰有可能會造成觸電的可能性。



此符號用於告知使用者此機器附有操作與維護指示的重要文件。



本公提供的所有無鉛產品皆符合歐盟有害物質使用限制指引 (Restriction of Hazardous Substances, (RoHS))，意即本公司的生產流程與產品均嚴格遵守無鉛守則，而且不包含該指引內提供的任何有害物質。



此劃叉的滾輪垃圾筒圖示代表在歐盟境內，本產品於丟棄時必須另行收集。此原則適用於您的產品與任何標有此圖示的週邊設備。請勿隨意丟棄這些產品。請洽詢您當地的經銷商，以得知回收此設備的程序。





此機器的製造符合無線電波干擾的規範。

FCC (Federal Communications Commission) 聲明

This equipment has been tested and found to comply with the limits for a Class A digital device, pursuant to Part 15 of the FCC Rules. These limits are designed to provide reasonable protection against harmful interference when the equipment is operated in a commercial environment. This equipment generates, uses, and can radiate radio frequency energy and, if not installed and used in accordance with the instruction manual, may cause harmful interference to radio communications. Operation of this equipment in a residential area is likely to cause harmful interference in which case the user will be required to correct the interference at his own expense.

商標聲明

 and  (EagleEyes) -已在美國和其他國家申請商標中。

iPhone® 是Apple Inc 的註冊商標。

BlackBerry® 與其相關商標、名稱和標示皆為Research In Motion Limited 的財產，並由Research In Motion Limited 授權於U.S. 和其他國家註冊使用。

此文件提及的Microsoft®、Windows®、Internet Explorer®、Mozilla® Firefox®、Google Chrome™、QuickTime®、Windows® Mobile & Symbian® 皆為其各自擁有者的註冊商標。

免責聲明

本說明書資訊在付梓時都是最新的。本公司保留可隨時修改或刪除說明書內容的任何權利。本公司不保證此說明書的內容完全無誤、完整或實用。產品畫面顯示與操作請以實機為主。此說明書內容更改以實際產品為準，將不另行通知。

接地

此為符合 Safety Class 1 Product (隨附的電源插頭有內建接地線) 的產品，其主電源插頭應插入支援接地線的三孔電源插座。任何破壞接地保護的舉動都可能使得本產品具有危險性。因此，請勿刻意破壞接地保護。

遠離有水或潮溼的環境

請勿讓本產品曝露在任何有水或潮溼的環境下，例如將水瓶放在本產品上，或者容易滴到雨水的窗戶邊。

MPEG-4 授權

THIS PRODUCT IS LICENSED UNDER THE MPEG-4 VISUAL PATENT PORTFOLIO LICENSE FOR THE PERSONAL AND NON-COMMERCIAL USE OF A CONSUMER FOR (i) ENCODING VIDEO IN COMPLIANCE WITH THE MPEG-4 VISUAL STANDARD ("MPEG-4 VIDEO") AND/OR (ii) DECODING MPEG-4 VIDEO THAT WAS ENCODED BY A CONSUMER ENGAGED IN A PERSONAL AND NON-COMMERCIAL ACTIVITY AND/OR WAS OBTAINED FROM A VIDEO PROVIDER LICENSED BY MPEG LA TO PROVIDE MPEG-4 VIDEO. NO LICENSE IS GRANTED OR SHALL BE IMPLIED FOR ANY OTHER USE. ADDITIONAL INFORMATION INCLUDING THAT RELATING TO PROMOTIONAL INTERNAL AND COMMERCIAL USES AND LICENSING MAY BE OBTAINED FROM MPEG LA, LLC. SEE [HTTP://WWW.MPEGLA.COM](http://www.mpeg-la.com).

GPL 授權



This product contains codes which are developed by Third-Party-Companies and which are subject to the GNU General Public License ("GPL") or the GNU Lesser Public License ("LGPL").

The GPL Code used in this product is released without warranty and is subject to the copyright of the corresponding author.

Further source codes which are subject to the GPL-licenses are available upon request.

We are pleased to provide our modifications to the Linux Kernel, as well as a few new commands, and some tools to get you into the code. The codes are provided on the FTP site, and please download them from the following site or you can refer to your distributor:

<http://download.dvrtw.com.tw/GPL/DVR/H-Series/linux.tar.gz>

目錄

1. 硬體概述	1
1.1 包裝明細	1
1.2 前面板	1
1.3 背板	2
2. 連接與設定	4
2.1 安裝 SATA 硬碟	4
2.2 攝影機連接	7
2.2.1 一般攝影機 / DCCS 攝影機	7
2.2.2 PTZ 攝影機	7
2.3 外接其他裝置	8
2.4 DVR 開機	8
2.5 日期與時間設定	9
2.6 清除硬碟資料	9
2.7 密碼設定	10
2.8 驗證 DCCS 傳送訊號	10
3. 使用介面	11
3.1 登入 DVR	11
3.2 即時畫面	11
3.2.1 DVR 狀態	11
3.2.2 頻道狀態	12
3.2.3 錄影相關圖示	12
3.3 快速選單列	12
3.4 主目錄選單	13
4. 常用功能	14
4.1 按鍵鎖啟動 / 按鍵鎖解除	14
4.2 建立不同的使用者權限	14
4.3 PTZ 控制	15
4.4 影像回放	16
4.4.1 回放操作	16
4.4.2 事件搜尋	16
4.4.3 錄音回放	17
4.5 影像備份	17
4.6 在電腦播放備份影像 (.dv5)	18
4.6.1 將檔案格式轉成 AVI	18
4.7 數位放大	18
5. 主目錄選單	19
5.1 快速選單	19
5.1.1 一般設定	19
5.1.2 時間設定	20
5.1.3 日光節約	21
5.2 系統資訊	21
5.2.1 使用者帳號	21
5.2.2 工具	22
5.2.3 系統資訊	23
5.2.4 錄影備份	24
5.2.5 事件清單備份	25
5.2.6 定期報告	26
5.3 事件資訊	27
5.3.1 快速搜尋	27
5.3.2 事件搜尋	28
5.3.3 硬碟資訊	28
5.3.4 事件記錄	29

5.4 進階設定.....	29
5.4.1 攝影機設定.....	29
5.4.2 偵測設定.....	30
5.4.3 警報設定.....	31
5.4.4 網路設定.....	32
5.4.5 顯示設定.....	35
5.4.6 錄影設定.....	36
5.4.7 外接裝置設定.....	37
5.4.8 DCCS.....	37
5.4.9 IVS 設定.....	38
5.4.10 PUSH 通知.....	42
5.5 預約設定.....	45
5.5.1 錄影設定.....	45
5.5.2 偵測設定.....	46
5.5.3 警報.....	46
6. 遠端操作.....	47
6.1 免費授權軟體.....	47
6.1.1 軟體安裝及網路連線.....	47
6.1.2 控制面板簡介.....	48
6.1.3 常用功能.....	50
6.1.4 E-Map.....	53
6.2 網路瀏覽器.....	57
6.2.1 事件回放及下載.....	59
6.2.2 IVS 統計數據.....	60
附錄 1 規格.....	61
附錄 2 PIN 腳解說.....	73
附錄 3 PUSH VIDEO 設定.....	74
A3.1 PIN 腳連接.....	74
A3.2 設定.....	75
附錄 4 EAGLEEYES 行動監控.....	76
A4.1 在進行之前.....	76
A4.2 下載位置.....	76
附錄 5 設定 PUSH VIDEO.....	77
A5.1 條件.....	77
A5.2 開啟 Push Video.....	78
A5.2.1 從 iOS® 行動裝置 (iPhone® / iPad®) 開啟.....	78
A5.2.2 從 Android 行動裝置.....	78
附錄 6 USB 隨身碟相容列表.....	79
附錄 7 相容 SATA 硬碟表.....	80
附錄 8 主目錄選單架構.....	81
附錄 9 更換 DVR 電池.....	83
附錄 10 DVD 燒錄機安裝.....	84

1. 硬體概述

註：每個型號的面板和背板功能都不盡相同，請以實機為主。

1.1 包裝明細

➤ 標準內容物





- | | |
|------------------------------------|---------------------------------------|
| <input type="checkbox"/> 數位錄放主機 | <input type="checkbox"/> 硬碟螺絲 |
| <input type="checkbox"/> 變壓器和電源線 | <input type="checkbox"/> IR 紅外線遙控器說明書 |
| <input type="checkbox"/> IR 紅外線遙控器 | |

➤ 選購配備

- | | |
|--------------------------------------|---------------------------------------|
| <input type="checkbox"/> IR 紅外線接收延長線 | <input type="checkbox"/> CD 說明書 |
| <input type="checkbox"/> USB 滑鼠 | <input type="checkbox"/> HDD brackets |

1.2 前面板

1) LED 顯示燈

-  DVR 已開機。
-  正在錄影或讀取硬碟中。
-  已觸發警報。
-  已啟動預約錄影。
-  DVR 處於回放模式下。

2) CH1 ~ 16 / 1 ~ 8 / 1 ~ 4

按頻道編號選取想要全螢幕顯示的頻道。

3)

按此鍵可顯示 4 分割頻道顯示模式。

4) SEQ (全螢幕跳台顯示)

按 SEQ 依序全螢幕顯示每個頻道，從 CH1 開始。顯示最後一個頻道後，就會從 CH1 開始從頭再來。若要結束此模式，請再按一次 SEQ。

5) SLOW (慢速回放)

在回放模式下，按 SLOW 進行慢速回放。

6) ZOOM (數位變焦)

按 ZOOM 在 FRAME 或 FIELD 錄影模式下放大選取頻道的畫面。

7) PLAY (播放)

按 PLAY 立即回放最近一筆的錄影資料。

8) LIST (事件搜尋)

按 LIST 可依事件快速搜尋錄影資料，或者選擇完整事件清單顯示所有事件記錄。若要進行時間搜尋，請選擇快速搜尋。詳情請參閱使用說明書

9) MENU (選單)

按 MENU 進入主目錄選單。

10) ENTER (輸入)

按 ENTER 確認設定。

11) II (▲) / ■ (▼) / ◀ (◀) / ▶ (▶)

按 ▲ / ▼ / ◀ / ▶ 上 / 下 / 左 / 右移動。

在回放模式下：

按 II 暫停回放。

按 ■ 停止回放。

按 ▶▶ 快轉。

按 ◀◀ 倒轉。

12) AUDIO (SLOW + ZOOM)

按 SLOW + ZOOM 選取即時聲音頻道或錄音頻道。

 即時聲音頻道 1~4 (以白色顯示)

 錄音回放頻道 1~4 (以黃色顯示)

 未選取任何聲音頻道

13) P.T.Z. (田 + SEQ)

同時按住 田 + SEQ 可進入 / 跳出 PTZ 控制模式。

14) USB 埠

前面板有內建兩個 USB 埠，可用來連接 USB 滑鼠進行 DVR 操作，或者連接 USB 隨身碟進行影像備份。

註：前面板的 USB 埠不得同時連接兩隻 USB 滑鼠或兩台 USB 隨身碟。

註：如需得知相容 USB 隨身碟列表，請參閱第 79 頁的「附錄 6 USB 隨身碟相容列表」。

15) ▲ (僅限特定型號)

按 “▲” 開啟 DVD 燒錄機托盤。

1.3 背板

1) 75Ω / HI-IMPEDANCE (僅限特定型號)

若使用 VIDEO LOOP 功能，請切換到 HI-IMPEDANCE。若不使用，請選擇 75Ω。

2) VIDEO IN：連接攝影機的影像接頭。

VIDEO LOOP (僅限特定型號)：影像輸出接頭。

註：DVR 會自動偵測攝影機的影像系統，所以請務必先將攝影機接妥並上電，再將 DVR 上電。

3) AUDIO IN (1~4)

連接攝影機的聲音接頭 (若攝影機支援錄音的話)。

註：要備份影音資料，請先確認攝影機有支援收音功能，並連接到正確的影像頻道和聲音頻道。例如，聲音頻道 1 的聲音資料會與影像頻道 1 的影像資料錄在一起。

若為 16 路機種，聲音頻道 CH1 ~ CH4 分別對應影像頻道 CH1 ~ CH4。

4) AUDIO OUT (1~2)

連接到單聲道輸出的擴音器。

5) CALL (僅限特定型號)

連接到跳台輸出專用的螢幕。

6) HDMI

連接到支援 HDMI 影像輸出螢幕的 HDMI 埠。

註：本系列機種支援 VGA 和 HDMI 影像雙輸出。

7) **VGA**

連接到支援 VGA 影像輸出的螢幕 VGA 埠。

註：本系列機種支援 VGA 和 HDMI 影像雙輸出。

8) **IR**

連接到 IR 遙控器的接收延長線。

9) **eSATA** (僅限特定型號)

此埠可用來連接到支援 eSATA 介面的儲存設備，例如外接硬碟或磁碟陣列。

註：請使用支援 Linux 系統的磁碟陣列，以確保 DVR 運作正常。

10) **Push Video Alarm In** (僅限特定型號)

最多可外接四個警報裝置，在發生事件時傳送事件通知到您的行動裝置 (Push Video)。alarm in 1 ~ 4 分別對應的影像頻道為 CH1 ~ 4。

11) **EXTERNAL I/O**

此埠是用來連接外部設備 (例如快速球攝影機或警報感應器等等)。



12) **LAN**

以網路線來連上網際網路。

13) **DC 19V IN**

連接到電源變壓器 (包裝盒內附)。

14)  **Power Switch** (僅限特定型號)

切換到  開機，切換到  關機

2. 連接與設定

DVR 開機之前，請先確認是否已裝入硬碟，而且最少已接妥一隻攝影機和一台支援 HDMI 輸出的螢幕。詳情請參閱以下說明。

註：DVR 會自動偵測連接攝影機的影像系統 (NTSC 或 PAL)。為確保系統偵測無誤，在 DVR 開機之前，請先確定攝影機已接到 DVR 並上電。

2.1 安裝 SATA 硬碟

在 DVR 開機之前，請務必先安裝好 SATA 硬碟。

註：本產品不支援綠能環保硬碟。請參閱第 80 頁的「附錄 7 相容 SATA 硬碟表」查詢支援的硬碟清單。

註：在 DVR 初次開機並設定好日期和時間後，建議清除硬碟資料，以確保新的錄影資料不會與之前儲存在同顆硬碟的其他資料混在一起。詳情請參閱第 9 頁的「2.6 清除硬碟資料」。

➤ 類型 1

步驟 1：鬆開螺絲打開 DVR 上蓋。

註：DVR 上蓋是由金屬製成，在打開上蓋時請小心。

步驟 2：DVR 有兩個硬碟支架，如右圖所示。

註：Bracket 2 下方若有空間，則是保留給使用者自行安裝 DVD 燒錄機。詳情請參閱第 84 頁的「附錄 10 DVD 燒錄機安裝」。

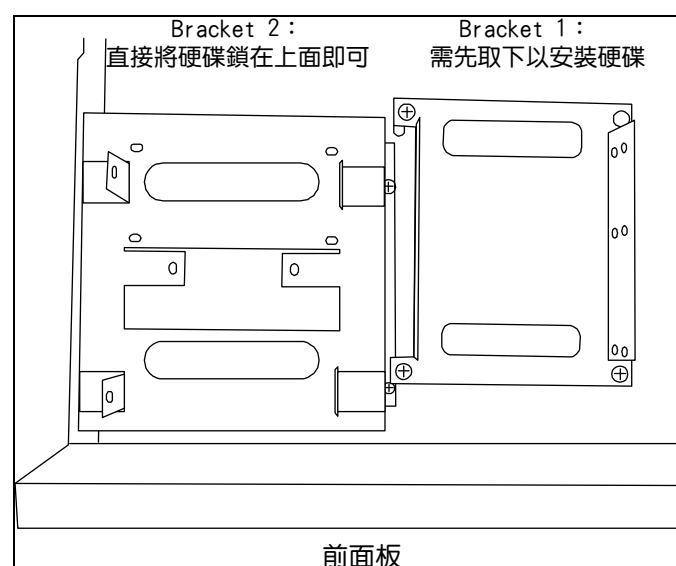

2-1 將硬碟安裝到第一個支架

取下支架，然後將支架側邊的螺絲孔與硬碟螺絲孔對齊。請確認硬碟的 PCB 面是朝上的。

接著，將硬碟鎖住固定在支架上。

註：如欲安裝第二顆硬碟請參閱步驟 2-2，如不需要請直接跳至步驟 3。

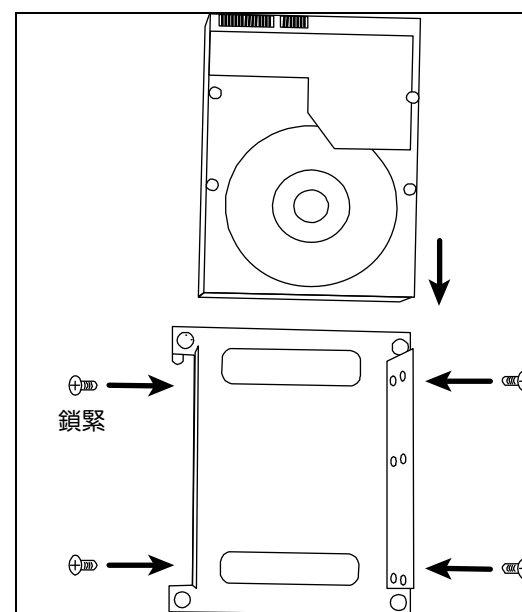

註：如已裝置 DVD 燒錄機，某些特定 8 錄機種只能安裝一個硬碟。

2-2 將硬碟安裝到第二個支架

將支架側邊的螺絲孔與硬碟兩側的螺絲孔對齊。請確認硬碟的 PCB 面是朝上的。接著，將硬碟鎖住固定在支架上。

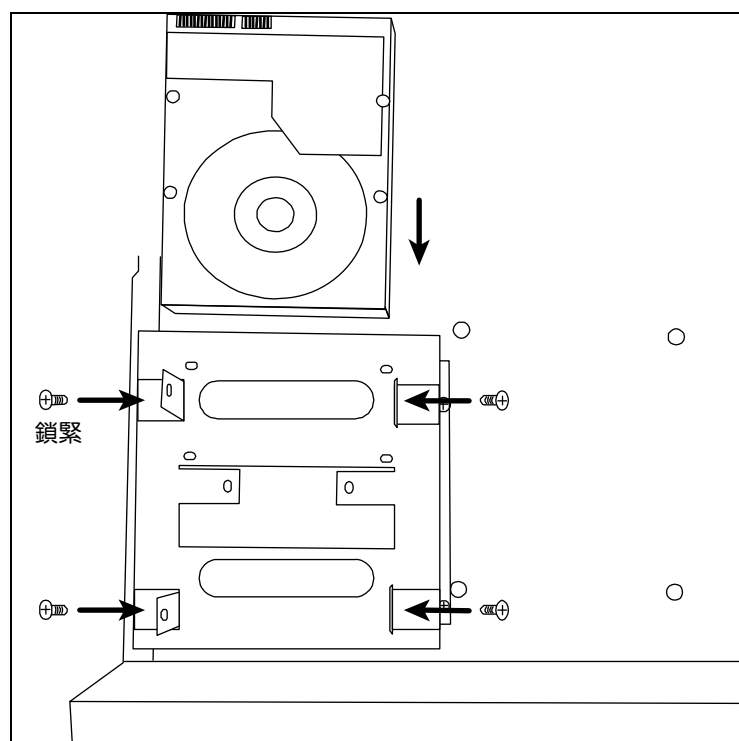

步驟 3：將第一個支架放回 DVR。

步驟 4：將硬碟接上電源排線及資料匯流排線。

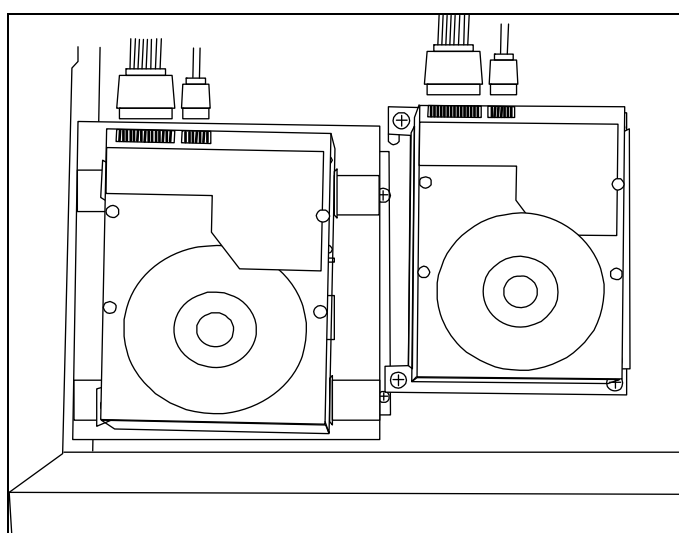

步驟 5：裝回 DVR 上蓋，然後鎖回在步驟 1 鬆開的所有螺絲。

➤ 類型 2

註：下圖以 16 路 DVR 為例。此安裝方式也適用於 8 路或 4 路型號。

步驟 1：鬆開螺絲打開 DVR 上蓋。

註：DVR 上蓋是由金屬製成，在打開上蓋時請小心。

步驟 2：在配件包找到硬碟支架，並如下圖所示尋找 DVR 螺絲孔。

註：安裝一顆硬碟需要用到兩個支架。

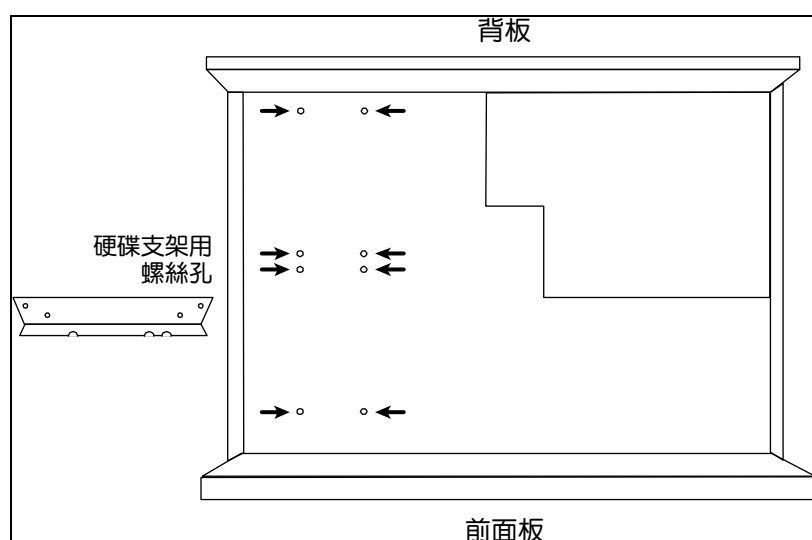

步驟 3：將支架鎖到硬碟上。請確認硬碟的 PCB 面是朝上的。

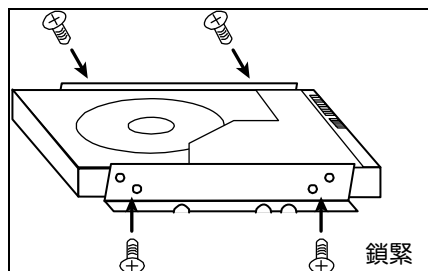

步驟 4：將硬碟連同支架鎖到 DVR，如下圖所示。

步驟 5：將電源線與資料排線接妥至硬碟。

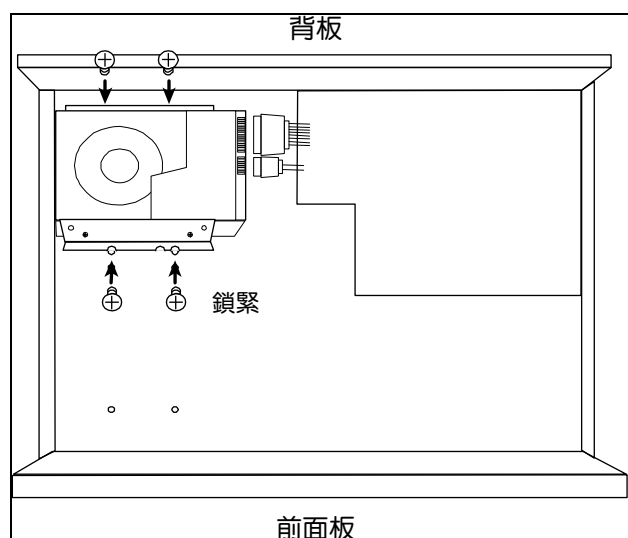

步驟 6：如有需要則安裝另一顆硬碟。

步驟 7：裝回 DVR 上蓋，然後鎖回在步驟 1 鬆開的所有螺絲。

➤ 類型 3

步驟 1：鬆開螺絲打開 DVR 上蓋。

註：DVR 上蓋是由金屬製成，在打開上蓋時請小心。

步驟 2：將硬碟裝入支架並用螺絲鎖緊。請確認硬碟的 PCB 面是朝上的。

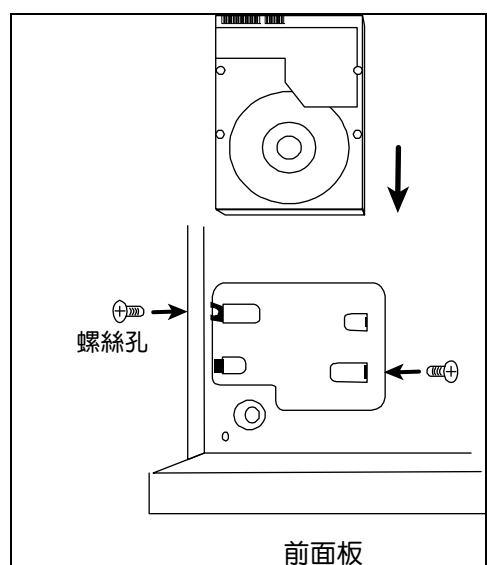

步驟 3：將電源線和資料排線接妥至硬碟。

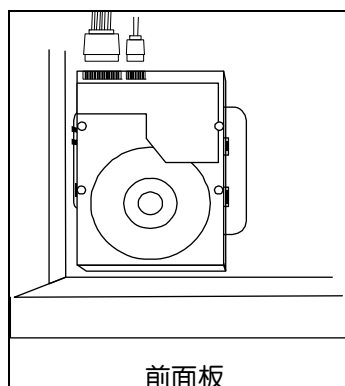

2.2 攝影機連接

視您的安裝環境與攝影機種而定，將攝影機安裝在天花板或牆壁上。如需得知安裝資訊，請參閱攝影機各自的使用說明書。

2.2.1 一般攝影機 / DCCS 攝影機

1) 連接 DVR 影像輸入埠

用同軸電纜或接好 BNC 接頭的 RCA 線，連接攝影機和 DVR 的影像插孔。

註：若連接的攝影機支援 DCCS 技術，請確認 DVR 是否也支援 DCCS 技術、攝影機是否連接到第一路影像頻道 (CH1)，以及攝影機和 DVR 之間的連線距離是否在 200 米之內 (使用 112 編，詳情請參閱第 10 頁的「2.8 驗證 DCCS 傳送訊號」)。

2) 連接 DVR 音源輸入埠 (選用)

用同軸電纜或接好 BNC 接頭的 RCA 線，連接攝影機和 DVR 的音源插孔。

3) 連接電源

使用指定的電源規格連接攝影機，並插入電源插座。

2.2.2 PTZ 攝影機

以下說明是以連接本公司自家 PTZ 攝影機為例。

註：若 DVR 和 PTZ 攝影機都支援 DCCS 技術，而且 PTZ 攝影機是連接到第一路影像頻道，就不需要再另外接 RS485 控制線。若為上述情況，請直接跳至步驟 5 設定 PTZ 攝影機。

如需得知 PIN 腳和連接埠配置的說明，請參閱第 73 頁的「附錄 2 PIN 腳解說」。關於 PTZ 攝影機控制和操作的詳細資訊，請參閱其各自的使用說明書。

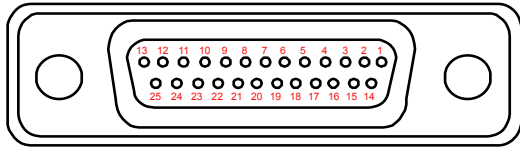
RJ11 線	25 PIN D-SUB 接頭
RS485-A : 紅線	RS485-A : PIN 12
RS485-B : 綠線	RS485-B : PIN 24
 <p>RJ11 Line RED (RS485-A) GREEN (RS485-B) RJ11 Connector</p>	<p>Solder Side of^L 25-pin D-Sub connector RS485 -A: PIN12 / RS485-B: PIN24</p> 
RJ11 線並未隨附產品提供。	D-Sub 接頭並未隨附產品提供。

步驟 1：取得一條長度適當的 RJ11 連接線。

RJ11 連接線內的線路配置 (RS485-A / RS485-B) 可能會與此處所述不同。若您在連接後仍無法控制 DVR，請將線路交換連接試試。

步驟 2：刮除 RJ11 連接線一端的絕緣膜。

刮除 RJ11 連接線一端的絕緣膜並找出 RS485-A 和 RS485-B 線，然後把那兩條線的絕緣膜刮掉露出裸線。

步驟 3：將 RJ-11 連接線和快速球攝影機的 RS485-A 和 RS485-B 線纏在一起。

將 RJ11 連接線的紅線，與所有攝影機的 RS485-A 線纏在一起。然後，將 RJ11 連接線的綠線，與所有攝影機的 RS485-B 線纏在一起。使用絕緣膠帶將纏在一起的裸線包覆起來，以達到保護的效果。

步驟 4：將 RJ11 接頭插入 DVR。

將 RJ11 連接線的 RS485-A (紅色) 和 RS485-B (綠色) 線焊到 9 PIN 或 25 PIN D-Sub 接頭相對應的 PIN 腳上。

步驟 5：在 DVR 設定攝影機。

在即時畫面按滑鼠右鍵叫出主功能視窗，然後選擇  (進階選單) → 外接裝置設定來設定攝影機。

- a) 選擇 PTZ。
- b) 設定 ID 值，此值必須與攝影機本身設定的值相同。攝影機的預設 ID 為 000。
- c) 將通訊協定設為一般。
- d) 設定鮑率值，此值必須與攝影機本身設定的值相同。攝影機的預設鮑率為 2400。

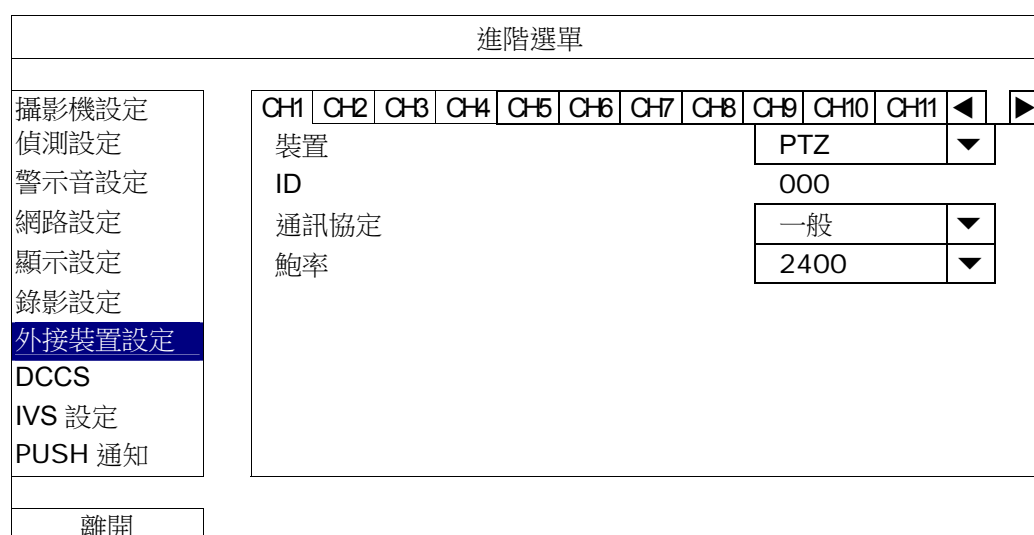

2.3 外接其他裝置

這台 DVR 支援使用 RS485 控制線或警報 I/O 連接埠來連接其他裝置，讓使用者可以使用其他控制設備，例如 PTZ 攝影機或鍵盤控制器，也可以連接到其他警報裝置，例如磁簧開關或蜂鳴器。

請參閱您欲連接的設備使用說明書，查詢應使用的 PIN 腳，然後再連接到 DVR 背板相對應的 PIN 腳位置。

註：如需得知詳細的警報 I/O 埠的 PIN 解說，請參閱第 73 頁的「附錄 2 PIN 腳解說」。

特定的 alarm-in PIN 腳還有支援 Push Video，當發生警報事件時，就會傳送事件通知到您的行動裝置，iPhone、iPad 和 Android 行動裝置。詳情請參閱第 74 頁的「附錄 3 PUSH VIDEO 設定」。

2.4 DVR 開機

此設備操作必須使用製造者所標示的電源供應器類型。將指定的 AC 電源線接到變壓器，並將電源插頭插入電源插座。然後，將電源開關切換到“—”。電源 LED 顯示燈會亮。

註：在 DVR 開機之前，請先確認 (1) 攝影機已接妥並上電；(2) 支援 HDMI 輸出的螢幕已接妥並上電。



註：為確保 DVR 可以持續正確運作，建議可視需要加上 UPS (不斷電系統) 較能保護好您的設備持續運作。UPS 為選購配備。

2.5 日期與時間設定

在操作 DVR 之前，請先設定 DVR 的日期與時間。

註：請勿在錄影時修改日期和時間；否則，錄影的資料會順序錯誤，您將會無法使用時間搜尋的功能找到備份的錄影檔案。若修改了日期和時間，建議先將硬碟資料清除後再重新錄影，以免造成錄影時間錯亂。

註：若為初次使用 DVR，請在設定好日期與時間後，將 DVR 連續上電至少 48 小時。此舉可確保 DVR 時間在斷電後不會重設。若 DVR 時間在斷電（例如：停電）後重設，這是因為 DVR 電池電量不足或已耗盡所致。請依第 83 頁的「附錄 9 更換 DVR 電池」說明來更換電池。

按右鍵跳出密碼輸入視窗來輸入 DVR 密碼。預設的管理者密碼為 **admin**。狀態會從  (按鍵上鎖) 變成  (解鎖)。然後按右鍵顯示主目錄選單，並選擇  (快速設定) → 時間設定來設定日期和時間。

快速設定	
一般設定	日期 2009 / 11 / 17
時間設定	時間 15 : 35 : 53
日光節約	
離開	

2.6 清除硬碟資料

在 DVR 初次開機並設定好日期和時間後，建議清除硬碟資料，以確保新的錄影資料不會與之前儲存在同顆硬碟的其他資料混在一起。

按右鍵顯示主目錄選單，然後選擇  (系統資訊) → 系統資訊 → 清除硬碟。硬碟資料清除後，DVR 會重新啟動。

系統資訊	
帳號	鮑率 2400 ▼
工具	主機 ID 000
系統資訊	R.E.T.R. 延遲(分) 5 ▼
錄影備份	按鍵鎖 (秒) 停用 ▼
事件清單備份	清除硬碟 HDD-0 ▼
定期報告	回復預設值 送出
	遙控 ID 000
	序列裝置類別 RS485
	影像格式 NTSC
	版本 1019-1008-1010-1010
離開	

2.7 密碼設定

按右鍵顯示主目錄選單，然後選擇  (系統資訊) → 帳號來變更系統管理者的密碼。

登入權限共有四種：系統管理者、超級使用者、一般使用者和訪客。詳情請參閱第 14 頁的「4.2 建立不同的使用者權限」。

系統資訊			
帳號 工具 系統資訊 錄影備份 事件清單備份 定期報告	使用者清單		
	使用者名稱	等級	
	admin	系統管理者	
	power	超級使用者	
	normal	一般	
	guest	訪客	
離開	新增	編輯	刪除

2.8 驗證 DCCS 傳送訊號

註：若連接到第一路影像頻道的攝影機有支援 DCCS 時才需要執行。

確認 CH1 的頻道狀態列，確認 DCCS 連線的狀態圖示為 。

- 如果是，表示連線沒問題。
 - 如果看到 ，請確認：
 - DVR 和 DCCS 攝影機之間的距離沒有超過 200 米 (使用 112 編)
-

註：3C2V 同軸電纜的材質和連線距離可能也會對連線與訊號傳送順暢度造成影響。

- 請勿使用強波器來強化訊號延長連線距離。

3. 使用介面

3.1 登入 DVR

將 USB 滑鼠插入 DVR 前面板的 USB 埠，然後等到螢幕出現滑鼠圖示 (🖱️)，表示已正確偵測到 USB 滑鼠。

移動滑鼠即會出現密碼輸入視窗，要求你輸入 DVR 密碼。預設使用者名稱和密碼皆為 **admin**。狀態會從 🔒 (按鍵上鎖) 變成 🗝️ (解鎖)。

註：您可以在系統資訊 → 帳號，為不同的使用者設定不同的使用者權限。詳情請參閱第 14 頁的「4.2 建立不同的使用者權限」。

密碼輸入



3.2 即時畫面



3.2.1 DVR 狀態

註：有些圖示僅在特定型號才會出現。

	按鍵鎖		按鍵解鎖
	硬碟覆寫開啟		硬碟覆寫關閉
	網際網路斷線。		網際網路連線
	區域連線		USB 滑鼠連接
	插入 USB 隨身碟		沒插入 USB 隨身碟
	IVS 啟動		
	預約錄影啟動		預約錄影關閉
	PTZ 模式開啟		PTZ 模式關閉
	全螢幕跳台開啟		全螢幕跳台關閉

3.2.2 頻道狀態

註：有些圖示僅在特定型號才會出現。

	原始大小		符合螢幕大小		DCCS 連線正常		DCCS 連線失敗
	現場收音開啟		關閉收音		播放錄音		關閉錄音回放
	錄影中		人體偵測事件		位移事件		警報事件
	錄影模式：Frame		錄影模式：Field		錄影模式：CIF		
	警戒線事件		單方通行事件		場景轉換事件		

3.2.3 錄影相關圖示

1) 手動錄影

根據預設，當 DVR 開機且有安裝硬碟時，就會啟動手動錄影 (●)。

2) 事件錄影

在頻道狀態列看到位移偵測 / 警報 / 警戒線 / 單方通行 / 場景轉換 / 人體偵測事件時，螢幕就會顯示 /

/ / / / 圖示。

3) 預約錄影

當預約錄影啟動時，螢幕會出現 圖示。

4) 硬碟覆寫

硬碟覆寫功能是預設為開啟，且螢幕會顯示 圖示。

註：若要停用此功能，請按右鍵顯示主目錄選單，然後選擇 (進階選單) → 錄影設定 → 硬碟覆寫。

3.3 快速選單列

將滑鼠移到箭號即可展開快速選單列，顯示以下五種功能：

快速選單列：展開

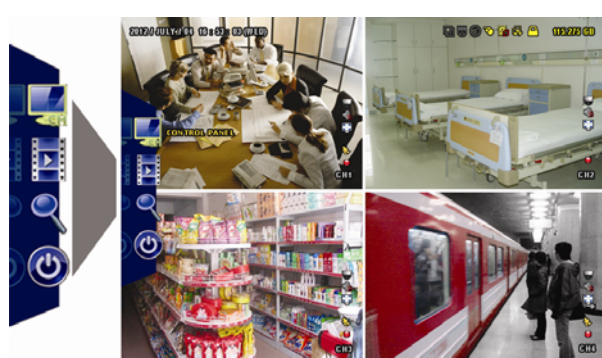

顯示頻道切換面板，讓使用者選擇想要切換的頻道。



顯示回放操作面板。按 回放最新一筆的錄影資料，或按 進入搜尋事件清單。



先切換到想要的頻道，然後再按 放大影像。在放大模式下，按住並拖曳螢幕左下角的紅框可移到想要查看的位置。若要退出此模式，請按 。



顯示關機畫面，選擇要關機或重新啟動系統。

3.4 主目錄選單

在螢幕任一處按右鍵即可顯示主目錄選單，再按一下即可退出。

主目錄選單







	快速設定	設定狀態顯示、影像設定，以及日期和時間。
	系統資訊	設定系統相關配置。
	事件資訊	進入事件搜尋選單。
	進階選單	進入攝影機設定、偵測設定、警示音設定、網路設定、顯示設定、錄影設定、外接裝置設定、DCCS*、IVS 設定* 和 PUSH 通知* 目錄。
	預約設定	設定預約錄影、預約偵測錄影和警報錄影。

* 僅限特定型號

4. 常用功能

4.1 按鍵鎖啟動 / 按鍵鎖解除

要鎖住或解除鎖定本機操作，按一下 DVR 螢幕右上方狀態列的  (解除) 或  (鎖住) 將狀態列變更為  (解除) 或  (鎖住)。

在解除鎖定本機操作時，系統會要求您輸入使用者名稱和密碼。

註：預設使用者名稱和密碼皆為 **admin**，為最高權限。

註：不同的使用者權限會有不同的 DVR 操作存取權限。請參閱第 14 頁的「4.2 建立不同的使用者權限」。

4.2 建立不同的使用者權限

註：此功能僅限系統使用者方能使用。

若要建立不同的使用者帳號以限制特定功能的操作，請按  (系統資訊)，然後選擇帳號進入使用者清單。

系統資訊	
帳號	使用者清單
工具	使用者名稱 等級
系統資訊	admin 系統管理者
錄影備份	power 超級使用者
事件清單備份	normal 一般
定期報告	guest 訪客
離開	新增 編輯 刪除

不同的使用者權限會有不同的操作存取權限，如下所示：





功能	等級			
	系統管理者	超級使用者	一般	訪客
■ DVR 狀態				
 按鍵鎖定 / 按鍵解鎖	✓	✓	✓	✓
■ 頻道狀態				
 現場收音開啟 / 關閉	✓	✓	✓	✓
 播放錄音 / 關閉錄音回放	✓	✓	✓	✓
 原始大小 / 符合螢幕大小	✓			
 PTZ 攝影機控制	✓	✓		
■ 快速使用列				
 頻道選擇	✓	✓	✓	✓
 影像回放	✓	✓	✓	
 數位放大	✓	✓	✓	✓
 電源	✓			

	功能	等級			
		系統管理者	超級使用者	一般	訪客
■ 主目錄選單					
	快速使用指南	✓			
	系統資訊	✓			
	事件資訊	✓			
	進階選單	✓			
	預約設定	✓			
■ 影像播放控制列					
	快轉	✓	✓	✓	
	倒轉	✓	✓	✓	
	播放 / 暫停	✓	✓	✓	
	停止	✓	✓	✓	
	慢速回放	✓	✓	✓	
	往前一小時 / 往後一小時	✓	✓	✓	
	快速搜尋	✓	✓	✓	

4.3 PTZ 控制

註：此功能僅限系統使用者和超級使用者方能使用。詳情請參閱第 14 頁的「4.2 建立不同的使用者權限」。





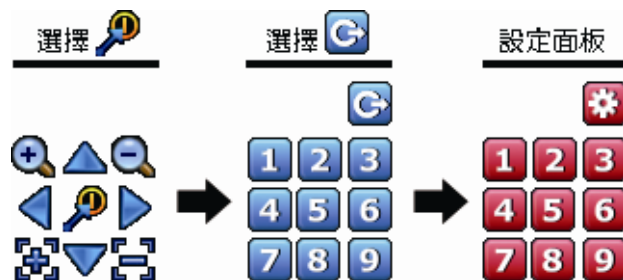

在頻道狀態列選取  會顯示以下控制面板：

		上 / 下 / 左 / 右	上下左右移動攝影機鏡頭，或者變更設定。
		數位放大 / 縮小	按一下可數位縮放影像。
		近距離 / 遠距離對焦	按一下調整影像的焦距。
		預設點	按一下即可顯示預設點面板，供查看或設定預設點。詳情請參閱下節說明。

如何設定預設點：

步驟 1：



步驟 2：按  或  調整到想要的大小，然後按  /  /  /  移動到您想要設成預設點的位置。

步驟 3：指派一個預設點編號給那個位置，然後按一下該編號並等候，直到您看到  (指令傳送中) 出現。

步驟 4：若想要新增更多預設點，再從步驟 1 做到步驟 3，或者按  回到預設點選取面板。

如何移到選取預設點：

步驟 1：



步驟 2：選擇想要的預設點編號，然後等候，直到畫面出現  (指令傳送中)。



4.4 影像回放

註：此功能不適用訪客權限。詳情請參閱第 14 頁的「4.2 建立不同的使用者權限」。











在快速選單列按  顯示回放操作面板。然後按  回放最新一筆的錄影資料，或按  進入搜尋事件清單。



註：若要能正常回放錄影檔案，請至少必須錄超過 8192 張畫面。如果您尚未錄滿 8192 畫面就進行回放動作，DVR 將會停止回放。例如，如果您將 IPS 設為 30，若要正常回放檔案，則錄影時間至少必須超過 273 秒 (8192 張影像 / 30 IPS)。

註：在回放影像時，螢幕會顯示錄影的影像大小 (FRAME 、FIELD  或 CIF )。



4.4.1 回放操作

	快轉	增加快轉的速度。按一次以 4 倍的速度回放快轉畫面，按兩次以 8 倍的速度 ... 以此類推。
	倒轉	增加倒轉的速度。按一次以 4 倍的速度倒轉畫面，按兩次以 8 倍的速度 ... 以此類推。
	播放 / 暫停	按一下立即回放最近一筆的影像資料，再按一次即暫停。 在暫停時，按一次  可前進一張影像，按  可倒回一張影像。
	停止	停止影片播放。
	慢速回放	按一下以 1/4X 速度慢速回放錄影影片，按兩下以 1/8X 速度慢速回放。
	前一個 / 下一個小時	按一下可跳至下一個 / 前一個小時 (例如 1:00 ~ 12:00 或 14:00 ~ 15:00)，並立即播放在該時段中最早的錄影資料。
	重覆播放	在錄影片段設定 A 點和 B 點後，系統便會重覆播放 A 到 B 這段時間內的影像資料。
	備份	開啟影像備份目錄選單。

4.4.2 事件搜尋

按  可依事件快速搜尋錄影資料，或者選擇完整事件清單顯示所有事件記錄。
若要進行時間搜尋，請選擇快速搜尋。

4.4.3 錄音回放

在回放模式下，按頻道狀態列上的  或  來關閉或開啟聲音。

註：要備份或播放影音資料，請先確認攝影機是否有支接收音功能，並連接到正確的影像頻道和聲音頻道。例如，聲音頻道 1 的聲音資料會與影像頻道 1 的影像資料錄在一起。

若為 16 路機種，聲音頻道 CH1 ~ CH4 分別對應影像頻道 CH1 ~ CH4。

4.5 影像備份

註：此功能僅限「系統使用者」方能使用。詳情請參閱第 14 頁的「4.2 建立不同的使用者權限」。

註：在使用 USB 隨身碟之前，請先使用您的電腦將 USB 隨身碟格式化成 FAT32 的格式。如需得知相容的 USB 隨身碟品牌，請參閱第 79 頁的「附錄 6 USB 隨身碟相容列表」。

註：您可以選擇將影像資料備份到光碟（選配功能）或 USB 隨身碟，或者透過網路備份到您的電腦裡。請勿直接移除硬碟並試圖裝到您的電腦直接讀取，此舉可能會造成影像資料毀損再也無法回復。

若要備份錄影資料，請按  (系統資訊)，然後選擇錄影備份 (USB) 或錄影備份 (DVD)。

系統資訊	
帳號	開始日期 2009 / 11 / 19
工具	開始時間 08:30:21
系統資訊	結束日期 2009 / 11 / 19
錄影備份	結束時間 17:59:29
事件清單備份	頻道
	3 個已選取
	<input type="checkbox"/> 全部
	<input checked="" type="checkbox"/> CH1
	<input checked="" type="checkbox"/> CH2
	<input checked="" type="checkbox"/> CH3
	<input type="checkbox"/> CH4
	<input type="checkbox"/> CH5
	全部硬碟
	硬碟
	影像輸出格式 AVI
	備份裝置 USB 隨身碟
	備份 送出
	需要空間大小：554MB 送出
離開	可用空間：3,788.0MB

步驟 1：選取包含您要備份的影像資料的時間區段。

步驟 2：選取包含您要備份的影像資料的頻道。

步驟 3：在檔案輸出格式選擇要輸出的影像格式：預設或 AVI。

- 若選取預設，備份下來的影像格式則為 .dv5，只能用專用電腦程式開啟。詳情請參閱第 18 頁「4.6 在電腦播放備份影像 (.dv5)」

1. 註：建議使用預設格式備份影像，只有專用電腦程式可以開啟，不是任何軟體都可以開。

- 若選取 AVI，備份下來的影像格式則為 avi，可以在電腦使用任何支援該格式的程式開啟。

步驟 4：在備份裝置，選擇 USB 隨身碟或 DVD 燒錄機。

註：DVD 燒錄機僅限特定型號才有。

步驟 5：在需要空間大小選擇送出，預覽選取資料的大小。

步驟 6：在備份選擇送出，即開始複製資料到您的 USB 隨身碟；請等到備份完成的訊息出現。

4.6 在電腦播放備份影像 (.dv5)

若要播放 .dv5 備份檔案，就只能使用專用影像播放程式開啟。

註：請勿試圖從 DVR 移除硬碟並直接裝到電腦讀取影像資料。此舉可能會毀損儲存在硬碟內的資料，導至資料遺失無法回復。

如何在電腦播放備份下來的 .dv5 影像檔案：

步驟 1：將存有錄影資料的 USB 隨身碟或 CD / DVD 片插入電腦。

註：支援的電腦作業系統為 Windows 7、Windows Vista 和 Windows XP。

步驟 2：在 USB 隨身碟找到 PLAYER.EXE 這個執行檔，然後連按兩下進行安裝。

註：您也可以從 www.surveillance-download.com/user/c700.swf 下載 PLAYER.EXE

步驟 3：執行 VideoPlayer，並瀏覽到儲存錄影資料的位置。

步驟 4：選取您要看的檔案，即會開始播放錄影影像。

4.6.1 將檔案格式轉成 AVI

若要將檔案格式轉成 AVI，請在影像播放面板找到 AVI 圖示開始進行轉檔。

註：將檔案轉成 AVI 時，所有的錄音資料都會被刪除。

註：若您是一次備份多個頻道的影像資料，請先點選一個頻道，再開始進行轉檔。



4.7 數位放大

切換到您要放大影像的頻道，然後將滑鼠移到左側畫面叫出快速選單列。按  可進入 PTZ 模式。在放大模式下，按住並拖曳螢幕左下角的紅框可移到想要查看的位置。



若要離開此模式，請隨意按右鍵離開。

註：您必須先離開影像變焦模式，才能使用其他 DVR 功能。

5. 主目錄選單

5.1 快速選單

5.1.1 一般設定

快速設定		
一般設定	頻道名稱	開啟
時間設定	事件狀態	開啟
日光節約	顯示回放狀態	開啟
	顯示日期	開啟
	滑鼠靈敏度	- +
	錄影設定	設定
離開		

1) 頻道名稱

選擇是否顯示頻道的名稱 (開啟 / 關閉)。

2) 事件狀態

選擇是否顯示事件圖示 (開啟 / 關閉)。

註：如需得知每個圖示的相關資訊，請參閱第 11 頁的「3.2 即時畫面」。

3) 顯示回放狀態

選擇在回放時是否在每個頻道顯示控制圖示 (開啟 / 關閉)

4) 顯示日期

選擇是否顯示日期 (開啟 / 關閉)。

5) 滑鼠靈敏度

選擇滑鼠靈敏度，共有九個等級。

6) 錄影設定

按設定進入手動錄影、事件錄影和預約錄影各自的設定畫面。

- 選取想要設定的錄影類型。
- 在頻道裡，選取全部後，在此所做的變更就會套用到所有頻道。

註：此處顯示的 I.P.S. 選項是以 NTSC 系統為主。

快速設定				
手動錄影	事件	預約錄影		
頻道	影像大小	影像張數	畫質	
全部	FRAME	480	超好	
離開				

或者，選取依頻道，各別為每個頻道設定影像大小、影像張數和畫面。

註：此處顯示的 I.P.S. 選項是以 NTSC 系統為主。

快速設定				
手動錄影	事件	預約錄影		
頻道		影像大小	影像張數	畫質
CH1		960H	40	超好
CH2		CIF	30	超好
CH3		CIF	30	高
CH4		FIELD	15	超好
CH5		FRAME	15	超好
CH6		CIF	30	超好
CH7		CIF	30	高
CH8		FIELD	7.5	超好
[下一個]				
可用 IPS : CIF 705 / FIELD 352.5 / FRAME 176.25				
			[套用]	[離開]

註：960H 供限特定型號使用。

5.1.2 時間設定

快速設定	
一般設定	日期 2009 / 11 / 17
時間設定	時間 15 : 35 : 53
日光節約	網路對時伺服器 tock.stdtime.gov.tw
	格式 年月日
	網路對時間隔 每日
	GMT (GMT+08:00)TAIPEI
[離開]	

- 1) 日期
設定今天的日期。預設的日期顯示格式為年月日。
- 2) 時間
設定時間，格式為時：分：秒。
- 3) 網路對時伺服器
使用者可使用預設 NTP 伺服器，或者自訂一個。
- 4) 格式
選擇下列 3 種的日期顯示格式：年月日、月日年或日月年。
- 5) 網路對時間隔
選擇每天(DAILY)對時或將此功能關閉(OFF)。
- 6) GMT
選擇您所在的時區。

5.1.3 日光節約

快速設定				
一般設定	日光節約時間 開啟			
時間設定	開始時間			
日光節約	第一週	星期一	08	06:00
	結束時間			
	最後一週	星期一	10	10:00
	調整			
			01:00	
離開				

視您所在的時區而定：

1) 日光節約時間

選擇是否要使用日光節約功能 (開啟 / 關閉)。

2) 開始時間 / 結束時間

設定日光節約的開始和結束時間。

3) 調整

設定時間，格式為時：分。

5.2 系統資訊

5.2.1 使用者帳號

您可以在此新增使用者帳號，或者修改或刪除現有帳號。

註：如需得知每種使用者權限可使用的本機操作，請參閱第 14 頁的「4.2 建立不同的使用者權限」。

進階選單			
帳號	使用者清單		
工具	使用者名稱	等級	
系統資訊	admin	系統管理者	
錄影備份 (USB)	power	超級使用者	
事件清單備份 (USB)	normal	一般	
定期報告	guest	訪客	
離開	新增	編輯	刪除

5.2.2 工具

系統資訊		
帳號	語言	中文 ▼
工具	升級	送出
系統資訊	網路更新(僅限特定型號)	送出
錄影備份	備份設定檔	送出
事件清單備份	還原設定檔	送出
定期報告		
離開		

1) 語言

選擇 OSD 的語言。

2) 升級

從您的安裝商或經銷商取得升級相關檔案，然後將檔案儲存在相容的 **USB 隨身碟**，插入前面板的 **USB 埠**。接著，按送出開始升級。

註：在使用 **USB 隨身碟** 之前，請先使用您的電腦將 **USB 隨身碟** 格式化成 **FAT32** 的格式。如需得知相容的 **USB 隨身碟** 品牌，請參閱第 79 頁的「附錄 6 USB 隨身碟相容列表」。

註：在升級韌體後，建議可清除所有硬碟資料，以使系統運作更穩定。在清除所有硬碟資料之前，請記得先備份以利日後查詢。

3) 網路更新 (僅限特定型號)

點選送出透過網路進行更新。

註：此功能需要透過網路連線方能使用。使用此功能前請確認 **DVR** 已連線至網路。

4) 備份設定檔 / 還原設定檔

若想要在 **DVR** 升級後保留目前所有設定，請插入相容 **USB 隨身碟**，然後選取備份設定檔的送出，即可將 **DVR** 的設定複製到隨身碟中，檔名 **System.bin**。

若要回復設定，請將存有 **System.bin** 的隨身碟插入 **DVR**，然後選取還原設定檔的送出。

5.2.3 系統資訊

系統資訊	
帳號	鮑率 2400 ▼
工具	主機 ID 000
系統資訊	R.E.T.R. 延遲(分) 5 ▼
錄影備份	按鍵鎖 (秒) 停用 ▼
事件清單備份	清除硬碟 HDD-0 ▼
定期報告	回復預設值 送出
	遙控 ID 000
	序列裝置類別 RS485
	影像格式 NTSC
	版本 1010-1005-1006-1007
離開	

1) 鮑率

設定 DVR 的鮑率 (2400 / 4800 / 9600 / 19200 / 38400 / 57600 / 115200)。

2) 主機 ID

設定 DVR 的 ID (000 ~ 254)。

3) R.E.T.R. 延遲(分)

選擇 R.E.T.R. 功能啟動的倒數時間 (3 / 5 / 10 / 30)

4) 按鍵鎖 (秒)

設定自動按鍵鎖啟動的倒數時間 (停用 / 30 / 60 / 120)。

5) 清除硬碟

選取想要清除資料的硬碟，然後按是確認，或否取消。

在以下情況下，建議使用者清除所有資料：

- 初次使用 DVR 時。此舉可確保新的錄影資料不會與之前儲存在相同硬碟內的其他資料混在一起。
- DVR 韌體升級後，以使系統運作更穩定。在清除所有硬碟資料之前，請記得先備份以利日後查詢。
- 在錄影功能啟動時，變更 DVR 的日期和時間。否則，錄影的資料會順序錯誤，您將會無法使用時間搜尋的功能找到備份的錄影檔案。

6) 回復預設值

按送出將所有設定原復原廠預設值，選擇是確認，或否取消。DVR 會在重設完成後重新開機。

7) 遙控 ID

當使用者想要用 1 隻 IR 遙控器控制兩台以上的 DVR 時，即需用到此功能。此處設定的 ID 即為遙控器辨識 DVR 之用。詳情請同時參閱 IR 遙控器說明書。

8) 序列裝置類別

此處顯示 DVR 使用的序列裝置類別 (RS-485)。

9) 影像格式

在此會顯示 DVR 的視訊系統 (NTSC/ PAL)。

10) 版本

在此會顯示韌體的版本。

5.2.4 錄影備份

註：請勿試圖從 DVR 移除硬碟並直接裝到電腦讀取影像資料。此舉可能會毀損儲存在硬碟內的資料，導至資料遺失無法回復。

註：此功能必須在硬碟安裝完成之後方能使用。

將相容 USB 隨身碟插入前面板的 USB 埠，或按 打開 DVD 燒錄機，然後放入 DVD-R 或 CD-R 光碟片。

註：僅限特定機種支援錄影備份至 CD 或 DVD。

註：在使用 USB 隨身碟之前，請先使用您的電腦將 USB 隨身碟格式化成 FAT32 的格式。如需得知相容的 USB 隨身碟品牌，請參閱第 79 頁的「附錄 6 USB 隨身碟相容列表」。

系統資訊	
帳號	開始日期 2009 / 11 / 19
工具	開始時間 08:30:21
系統資訊	結束日期 2009 / 11 / 19
錄影備份	結束時間 17:59:29
事件清單備份	頻道 全部 ▼
定期報告	硬碟 全部硬碟 ▼
	影像輸出格式 DEFAULT
	備份裝置 USB 隨身碟
	備份 送出
	需要空間大小：554MB 送出
離開	可用空間：3,788.0MB

1) 開始日期 / 開始時間

選擇備份的開始日期和時間。

2) 結束日期 / 時間

選擇備份的結束日期和時間。

3) 頻道

點選想要備份的頻道。

4) 硬碟

選擇包含您要的影像資料的硬碟，或者選擇全部硬碟。

5) 影像輸出格式

選擇要備份的檔案格式：“預設” or “AVI”。

■ 若選取預設，備份下來的影像格式則為 .dv5，只能用專用電腦程式開啟。詳情請參閱下一節「桌機錄影回放」。

註：建議使用預設格式備份影像，只有專用電腦程式可以開啟，不是任何軟體都可以開。

■ 若選取 AVI，備份下來的影像格式則為 avi，可以在電腦使用任何支援該格式的程式開啟。

6) 備份裝置

選擇要備份的裝置：“USB 裝置” or “DVD 裝置”。

註：DVD 燒錄機僅限特定型號才有。

7) 備份

按送出開始備份。

8) 需要空間大小

若想在備份前得知備份影像檔的預估大小，請按送出開始計算。

桌機錄影回放(.dv5)

若要播放 .dv5 備份檔案，就只能使用專用影像播放程式開啟。

註：請勿試圖從 DVR 移除硬碟並直接裝到電腦讀取影像資料。此舉可能會毀損儲存在硬碟內的資料，導至資料遺失無法回復。

如何在電腦播放備份下來的 .dv5 影像檔案：

步驟 1：將存有錄影資料的 USB 隨身碟或 CD / DVD 片插入電腦。

註：支援的電腦作業系統為 Windows 7、Windows Vista 和 Windows XP。

步驟 2：在 USB 隨身碟找到 PLAYER.EXE 這個執行檔，然後連按兩下進行安裝。

註：您也可以從 www.surveillance-download.com/user/c700.swf 下載 PLAYER.EXE

步驟 3：執行 VideoPlayer，並瀏覽到儲存錄影資料的位置。

步驟 4：選取您要看的檔案，即會開始播放錄影影像。

將檔案格式轉成 AVI：

若要將檔案格式轉成 AVI，請在影像播放面板找到 AVI 圖示開始進行轉檔。

註：將檔案轉成 AVI 時，所有的錄音資料都會被刪除。

註：若您是一次備份多個頻道的影像資料，請先點選一個頻道，再開始進行轉檔。



5.2.5 事件清單備份

此功能為備份事件清單。

註：此功能唯在硬碟安裝後方能使用。

將相容 USB 隨身碟插入前面板的 USB 埠。

註：在使用 USB 隨身碟之前，請先使用您的電腦將 USB 隨身碟格式化成 FAT32 的格式。如需得知相容的 USB 隨身碟品牌，請參閱第 79 頁的「附錄 6 USB 隨身碟相容列表」。

系統資訊		
帳號	開始日期	2009 / 11 / 19
工具	開始時間	08:30:21
系統資訊	結束日期	2009 / 11 / 19
錄影備份 (USB)	結束時間	17:59:29
事件清單備份 (USB)	頻道	全部 ▼
定期報告	資料類型	3 個已選取 ▲
		<input type="checkbox"/> 全部
		<input checked="" type="checkbox"/> 手動錄影 ▲
		<input checked="" type="checkbox"/> 位移偵測
		<input checked="" type="checkbox"/> 警報
		<input type="checkbox"/> 系統資訊
		<input type="checkbox"/> 預約錄影 ▼
	備份	送出
離開		

1) 開始日期 / 開始時間

選擇備份的開始日期和時間。

2) 結束日期 / 時間

選擇備份的結束日期和時間。

3) 頻道

點選想要備份的頻道。

4) 資料類型

按設定選取想要的事件類型：手動錄影 / 位移偵測 / 警報 / 系統 / 預約錄影 / 人體偵測 / 流量(進) / 流量(出) / 警戒線 / 單方通行 / 場景轉換偵測，或者選擇全選來選擇所有的事件類型。

註：某些事件類型僅適用於部分機種。

5) 備份

按送出開始備份。隨身碟裡會出現記錄檔 (.csv)。您可以用任何文件編輯軟體開啟此記錄檔，例如 NotePad。

5.2.6 定期報告

此功能用以傳送事件報告給指定電子郵件信箱。使用者可以設定最多五組通知設定於不同時間接收指定頻道的各類型報告。

註：此功能僅適用於硬碟已安裝完成後。

系統資訊	
帳號	配置 1 ▼
工具	ACTIVE 開啟
系統資訊	PERIOD 每日 ▼
錄影備份	DAY OF MONTH 1
事件清單備份	時 1 ▼
定期報告	頻道 CH1 ▼
	事件類型 位移偵測 ▼
	電子郵件 設定
離開	

步驟 1：選擇您想編輯的配置組別並新增。

步驟 2：在 **Period** 選項中選擇傳送報告的頻率。每日 / 每月 / 每周

步驟 3：如選擇每月或每周，則需繼續於日期或星期選擇日期或星期。

步驟 4：接著，選擇你想接收報告的時間、希望傳送的頻道、希望接收的事件型態 (警報 / 手動錄影 / 位移偵測 / 警報 / 系統 / 預約錄影 / 流量(進) / 流量(出) / 警戒線 / 單方通行 / 場景轉換 / 人體偵測)

註：某些事件類型僅限特定機種使用。

步驟 5：設定電子郵件地址接收報告。

註：寄件者電子郵件應於進階選單→網路設定→電子郵件一同設定。詳情請參閱第 34 頁的「電子郵件」。

5.3 事件資訊

5.3.1 快速搜尋

事件資訊																																											
快速搜尋	硬碟 全部硬碟 ▼																																										
事件搜尋	頻道 2 個已選取 ▼																																										
硬碟資訊																																											
事件記錄																																											
<div style="text-align: center;"> 2009 11 </div> <table border="1" style="width: 100%; text-align: center;"> <thead> <tr> <th>星期日</th> <th>星期一</th> <th>星期二</th> <th>星期三</th> <th>星期四</th> <th>星期五</th> <th>星期六</th> </tr> </thead> <tbody> <tr> <td>1</td> <td>2</td> <td>3</td> <td>4</td> <td>5</td> <td>6</td> <td>7</td> </tr> <tr> <td>8</td> <td>9</td> <td>10</td> <td>11</td> <td>12</td> <td>13</td> <td>14</td> </tr> <tr> <td>15</td> <td>16</td> <td>17</td> <td>18</td> <td>19</td> <td>20</td> <td>21</td> </tr> <tr> <td>22</td> <td>23</td> <td>24</td> <td>25</td> <td>26</td> <td>27</td> <td>28</td> </tr> <tr> <td>29</td> <td>30</td> <td></td> <td></td> <td></td> <td></td> <td></td> </tr> </tbody> </table> <div style="text-align: center; margin-top: 10px;"> 00 06 12 18 24 </div> <div style="text-align: center; margin-top: 10px;"> 15 : 20 </div> <div style="text-align: right; margin-top: 10px;"> 送出 </div>		星期日	星期一	星期二	星期三	星期四	星期五	星期六	1	2	3	4	5	6	7	8	9	10	11	12	13	14	15	16	17	18	19	20	21	22	23	24	25	26	27	28	29	30					
星期日	星期一	星期二	星期三	星期四	星期五	星期六																																					
1	2	3	4	5	6	7																																					
8	9	10	11	12	13	14																																					
15	16	17	18	19	20	21																																					
22	23	24	25	26	27	28																																					
29	30																																										
離開																																											

步驟 1：選擇包含您要搜尋的影像資料的硬碟和頻道。

步驟 2：選擇包含您要搜尋的影像資料的年份及月份，有錄影資料的日期會被標示出來。

註：將滑鼠移動至年份及月份選項上，按住並上下拖曳選擇您要的年份及月份。

步驟 3：從日曆點選想要搜尋的日期，然後在時間列就會出現有錄影資料的時間。

步驟 4：若要立即回放錄影片段，請按送出。

若要選取影片回放的開始時間，先將滑鼠游標移到時間列，然後觀察時間顯示變化；當出現您要回放的時間時，請點選確認。之後會立刻回放從選取時間點開始的錄影片段。

註：如需影片回放操作的詳細資訊，請參閱第 16 頁的「4.4 影像回放」。

5.3.2 事件搜尋

事件資訊	
快速搜尋	日期 2009 / 11 / 19
事件搜尋	時間 16:13:16
硬碟資訊	頻道 <input type="text" value="1"/> ▼
事件記錄	硬碟 <input type="text" value="全部硬碟"/> ▼
	事件類型 <input type="text" value="位移偵測"/> ▼
	搜尋 開始
離開	

1) 日期 / 時間

選擇想要搜尋的時間間隔。

2) 頻道

選取想要搜尋的影像頻道。

3) 硬碟

選擇包含您要搜尋資料的硬碟，或者選擇全部硬碟。

4) 事件類型

選擇您要搜尋的事件類型，或選擇全部。

註：某些事件類型僅適用於特定機種。

5) 搜尋

按開始可開始搜尋並立即回放找到的影像資料。

5.3.3 硬碟資訊

查看連接到 DVR 的硬碟剩餘硬碟空間。

事件資訊								
快速搜尋	硬碟編號	型號	TEMP.	空間大小	剩餘空間	格式化時間	序號	韌體
事件搜尋	HDD-0	ST31000526SV	46	890.562GB	864.832GB	2011/DEC/13 18:18:53	9V0DN5WS	ST31000526SV
硬碟資訊								
事件記錄								
離開								

5.3.4 事件記錄

查看所有系統事件(系統)及事件備份清單(備份)，或清除所有記錄。

事件資訊			
快速搜尋	系統資訊	備份	
事件搜尋	事件	時間	註解
硬碟資訊	按鍵解鎖	2009/11/19 15:49:07	
事件記錄	影像遺失	2009/11/19 15:32:05	04
	開機	2009/11/19 15:32:02	
		上一頁	下一個 清除
離開			

5.4 進階設定

5.4.1 攝影機設定

進階選單												
攝影機設定	CH1	CH2	CH3	CH4	CH5	CH6	CH7	CH8	CH9	CH10	CH11	◀ ▶
偵測設定	亮度											128
警示音設定	對比											128
網路設定	飽合											128
顯示設定	色相											128
錄影設定	隱蔽											關閉
外接裝置設定	錄影											開啟
DCCS	顯示時間戳記											關閉
IVS 設定	頻道名稱											CH1
PUSH 通知												
離開												

1) 亮度 / 對比 / 飽和 / 色相

點選目前的數值即可手動調整每個頻道的亮度 / 對比 / 飽和 / 色相。

2) 隱蔽

選擇是否要隱藏選取頻道的畫面 (開啟 / 關閉)。此功能啟動後，隱蔽會出現在頻道螢幕上。

註：若要在啟動此功能時隱藏隱蔽字樣，請至顯示設定，然後將顯示隱蔽字樣設為關閉。詳情請參閱第 35 頁的「5.4.5 顯示設定」。

3) 錄影

選擇是否要啟動選擇頻道的錄影功能 (開啟 / 關閉)。

註：關閉此功能後，就算已開啟手動錄影、事件錄影或預約錄影，也不會進行任何錄影。

4) 顯示時間戳記

開啟此功能後，回放錄影時錄影時間會顯示在螢幕上。

5) 頻道名稱

點選頻道名稱列修改頻道名稱(最多 12 個英文字母)。預設的攝影機名稱為頻道號碼。

5.4.2 偵測設定

進階選單												
攝影機設定	CH1	CH2	CH3	CH4	CH5	CH6	CH7	CH8	CH9	CH10	CH11	◀ ▶
偵測設定	LS											07
警示音設定	SS											03
網路設定	TS											02
顯示設定	位移偵測											關閉
錄影設定	警報											關閉
外接裝置設定	區域											編輯
DCCS												
IVS 設定												
PUSH 通知												
離開												

1) LS (靈敏度)

“LS” 是比較兩張不同影像的靈敏度。數值越小，位移偵測的靈敏度越高。靈敏度最高為 00，最低為 15。預設值為 07。

2) SS (空間靈敏度)

“SS” 是偵測螢幕上物體大小 (位移偵測的格子數目) 的靈敏度。數值越小，位移偵測的靈敏度越高。靈敏度最高為 00，最低為 15。預設值為 03。

註：SS 的預設值為 03，意指若被偵測的物體若在螢幕上超過 3 格，將會觸發位移偵測。故 SS 數值必須比您所設定的位移偵測格數還要少。

3) TS (時間靈敏度)

“TS” 是物體持續觸發位移偵測的時間長短的靈敏度。數值越小，位移偵測的靈敏度越高。靈敏度最高為 00，最低為 15。預設值為 02。

4) 位移偵測

選擇是否要啟動選取頻道的位移偵測功能 (開啟 / 關閉)。

5) 警報

視安裝需求選擇 N.C. / N.O。預設值為關閉。

6) 區域

按編輯設定位移偵測區域。

每隻攝影機的偵測區域分為 16 * 12 (192) 方格。粉紅色格子代表未被偵測的區域，而透明的格子代表有偵測的區域。

5.4.3 警報設定

進階選單		
攝影機設定	外部警示音設定	開啟
偵測設定	內部警示音	關閉
警示音設定	按鍵音	開啟
網路設定	影像遺失警示音	開啟
顯示設定	位移偵測警示音	開啟
錄影設定	警報警示音	開啟
外接裝置設定	硬碟警示音	開啟
DCCS	警示音時間 (秒)	5 ▼
IVS 設定	硬碟空間不足 (GB)	5 ▼
PUSH 通知	硬碟過熱警示音 (°C)	60 ▼
離開		

1) 外部警示音設定

設定當外部警報觸發時，開啟或關閉警示音。

2) 內部警示音

設定開啟或關閉內部警示音：按鍵音、影像遺失警示音、位移偵測警示音、警報警示音和硬碟警示音。

註：當此功能選項設定為關閉時，以下的項目 3) 到項目 7) 的警示音即使啟動，警示音還是會被關閉。

3) 按鍵音

設定按正面面板的按鍵時，開啟或關閉按鍵音。

4) 影像遺失警示音

設定影像遺失時，開啟或關閉警示音。

5) 位移偵測警示音

設定位移偵測觸發時，開啟或關閉警示音。

6) 警報警示音

設定內部警報發出時，開啟或關閉警示音。

7) 硬碟警示音

當硬碟空間到達硬碟空間不足 (GB) 裡設定的值時，開啟或關閉警示音。

8) 警示音時間 (秒)

選擇警示音持續秒數。

9) 硬碟空間不足 (GB)

當硬碟空間警示音開啟後，設定在硬碟空間剩下 5 / 10 / 15 / 20 GB 時發出警示音。

10) 硬碟過熱通知 (°C)

設定硬碟警示溫度以防止硬碟過熱。

5.4.4 網路設定

網路設定

➤ 固定IP

進階選單	
攝影機設定	網際網路
偵測設定	FTP
警示音設定	電子郵件
網路設定	DDNS
顯示設定	網路類型
錄影設定	IP 位址
外接裝置設定	閘道
DCCS	網路遮罩
IVS 設定	主要 DNS
PUSH 通知	次要 DNS
離開	埠
	MAC:00:0E:53:EC:A7:B4

1) 網路類型

將網路類型設成固定 IP，然後設定 DVR 需要的所有資訊。

2) 網路資訊 (IP 位址 / 閘道 / 網路遮罩)

輸入您由網路 ISP 業者那得到的所有網路資訊。

3) DNS (主要 DNS / 次要 DNS)

輸入您由網路 ISP 業者那得到的 DNS (網域名稱伺服器) IP 位址。

4) 埠

有效數值範圍為 1 到 9999。預設值為 80。一般而言，HTTP 所使用的 TCP 埠多半為 80 埠。然而有些情形下，建議您最好變更此埠值以增加彈性或安全性。

➤ PPPOE

註：當 PPPOE 設定完成後，請到“DDNS”項目裡設定 DDNS 服務。

進階選單	
攝影機設定	網際網路
偵測設定	FTP
警示音設定	電子郵件
網路設定	DDNS
顯示設定	網路類型
錄影設定	IP 位址
外接裝置設定	閘道
DCCS	網路遮罩
IVS 設定	主要 DNS
PUSH 通知	次要 DNS
離開	埠
	MAC:00:0E:53:EC:A7:B4

1) 網路類型

選擇 PPPOE 網路類型並設定所有 DVR 所需資訊。

2) DNS (主要 DNS / 次要 DNS)

輸入您由網路 ISP 業者那得到的 DNS (網域名稱伺服器) IP 位址。

3) 埠

有效數值範圍為 1 到 9999。預設值為 80。一般而言，HTTP 所使用的 TCP 埠多半為 80 埠。然而有些情形下，建議您最好變更此埠值以增加彈性或安全性。

4) 使用者姓名/密碼

向您的網路 ISP 業者設定您的“帳號”及“密碼”。

➤ DHCP

註：當 DHCP 設定完成，請至“DDNS”選項設定 DDNS 服務。

進階選單	
攝影機設定	網際網路 FTP 電子郵件 DDNS
偵測設定	網路類型
警示音設定	IP 位址
網路設定	閘道
顯示設定	網路遮罩
錄影設定	主要 DNS
外接裝置設定	次要 DNS
DCCS	埠
IVS 設定	
PUSH 通知	
離開	MAC:00:0E:53:EC:A7:B4

1) 網路類型

把網路類型改為 DHCP。

2) DNS (主要 DNS / 次要 DNS)

輸入您由網路 ISP 業者那得到的 DNS (網域名稱伺服器) IP 位址。

3) 埠

有效數值範圍為 1 到 9999。預設值為 80。一般而言，HTTP 所使用的 TCP 埠多半為 80 埠。然而有些情形下，建議您最好變更此埠值以增加彈性或安全性。

FTP

當事件發生並且功能開啟時，HTML 包含連結會被傳送到特定的 FTP 網址。打開連結然後檢視事件錄影。

進階選單	
攝影機設定	網際網路 FTP 電子郵件 DDNS
偵測設定	FTP 上傳通知
警示音設定	使用者名稱
網路設定	密碼
顯示設定	伺服器
錄影設定	埠
外接裝置設定	目錄
DCCS	
IVS 設定	
PUSH 通知	
離開	

電子郵件

當事件發生並且功能開啟時，HTML 包含連結會被傳送到特定的 E-mail 信箱中。打開連結然後檢視事件錄影。

進階選單			
攝影機設定	網際網路	FTP	電子郵件
偵測設定	電子郵件通知		開啟
警示音設定	SMTP 伺服器		SMTP.GMAIL.COM
網路設定	埠		465
顯示設定	寄信者		MANAGER
錄影設定	SSL 加密		開啟
外接裝置設定	驗證密碼		開啟
DCCS	使用者名稱		MANAGER
IVS 設定	密碼		●●●●●●
PUSH 通知	收件人		設定
離開			

1) 電子郵件通知

選擇開啟/關閉顯示來啟動關閉此功能。

2) SMTP 伺服器

輸入信箱提供的 SMTP 伺服器位址。

3) 埠

輸入信箱提供的埠號。如果這個欄位未填寫，此信箱伺服器會用埠號 25 來傳送信件。

4) 寄信者

輸入寄件者姓名。

5) SSL 加密

如果您要使用 SSL 加密來保護您的信件時，請啟動此功能。

6) 驗證密碼

有些信箱伺服器需要密碼核對。請輸入使用者姓名和密碼。

7) 使用者姓名/密碼

當密碼核對功能開啟時，輸入使用者姓名和密碼。

8) 收件人

點選設定，最多可加入 15 個指定接收人電子郵件位址。

DDNS

如果您的網路類型是 PPPOE 或是 DHCP，那麼您需要另外新增 DDNS 到您的網路。

為了擁有快速的 DDNS 服務設定，我們的產品使用我們自己的 DDNS 伺服器。您不必額外申請 DDNS 服務。

- 想要使用我們本身的 DDNS 伺服器，請在系統名稱中選擇“eagleeyes”。
- 預設的主機名為 DVR 的 MAC 地址。

之後，在“現有的主機名稱”記錄下完整的地址，像是 MAC000E53ECA7B4.ddns.eagleeyes.tw，這個預設 IP 位置能藉由 DVR 遠端登入。

註：請至少使用一次您的預設地址來連線至您的遠端 DVR。這將可以確保我們的 DDNS 伺服器有您的 DVR 註冊記錄。之後，你即可更改好記且有意義的主機名稱來方便您記下。

- (選填欄位)輸入您的電子郵件地址來收到我們的 DDNS 伺服器通知。

註：如果您不想使用我們所提供的 DDNS 伺服器而想額外申請，請見

www.surveillance-download.com/user/CMS.pdf 並參閱「Appendix 2」了解更多細節。

進階選單	
攝影機設定	國際網路 FTP 電子郵件 DDNS
偵測設定	DDNS 開啟
警示音設定	系統名稱 eagleeyes ▼
網路設定	主機名稱 MAC000E53ECA7B4
顯示設定	電子郵件 空
錄影設定	目前主機位址：
外接裝置設定	MAC000E53ECA7B4.ddns.eagleeyes.tw
DCCS	
IVS 設定	
PUSH 通知	
離開	

5.4.5 顯示設定

進階選單	
攝影機設定	全螢幕跳台停留時間 (秒) 03 ▼
偵測設定	四分割畫面跳台停留時間(秒)(僅限特定機種) 03 ▼
警示音設定	跳台停留時間(秒)僅限特定機種) 03 ▼
網路設定	顯示隱蔽字樣 開啟
顯示設定	剩餘硬碟空間顯示方式 剩餘空間 ▼
錄影設定	顯示輸出 自動 ▼
外接裝置設定	在管理員模式下解開隱蔽狀態 開啟
DCCS	
IVS 設定	
PUSH 通知	
離開	

1) 全螢幕跳台停留時間 (秒)

設定全螢幕跳台停留時間 (3 / 5 / 10 / 15 秒)。

2) 四分割跳台停留時間 (僅限特定機種)

設定四分割跳台停留時間 (3 / 5 / 10 / 15 秒)。

3) 跳台停留時間 (僅限特定機種)

設定跳台停留時間 (3 / 5 / 10 / 15 秒)。

4) 顯示隱蔽字樣

在攝影機設定裡啟動隱蔽錄影功能時，選擇開啟 / 關閉隱蔽字樣顯示。

5) 剩餘硬碟空間顯示方式

選擇剩餘空間的硬碟錄影空間 (GB)、剩餘時間顯示剩餘的錄影時間或者保留天數顯示錄影內容保留的天數。

6) 顯示輸出

選擇您想要的螢幕解析度。支援的螢幕解析度共有三種：

- 自動 (預設)
- 1920 x 1080
- 1024 x 768

註：為了讓影像呈現在螢幕上有最佳表現，請確認 (1) 您的螢幕是否支援選取的 DVR 輸出解析度，以及 (2) 在 LCD 螢幕和 DVR 上的輸出設定是否相同。

若影像位置或大小顯示不正確，請至您螢幕的功能選單做調整。詳情請參閱您各自的螢幕說明書。

7) 在系統管理員模式下解開隱蔽狀態

如將進階設定→攝影機設定中隱蔽選項設定為開啟，開啟此功能後即使頻道設為隱蔽，管理員使用者仍可看見及時畫面。

5.4.6 錄影設定

註：請勿在錄影時修改日期和時間；否則，錄影的資料會順序錯誤，您將會無法使用時間搜尋的功能找到備份的錄影檔案。若修改了日期和時間，建議先將硬碟資料清除後再重新錄影，以免造成錄影時間錯亂。

進階選單		
攝影機設定	手動錄影	開啟
偵測設定	事件錄影	開啟
警示音設定	預約錄影	開啟
網路設定	警報前錄影	開啟
顯示設定	硬碟覆寫	開啟
錄影設定	保留資料天數	關閉
外接裝置設定	錄影設定	設定
DCCS		
IVS 設定		
PUSH 通知		
離開		

1) 手動錄影

設定開啟或關閉手動錄影。

2) 事件錄影

設定開啟或關閉事件錄影。

3) 預約錄影

設定開啟或關閉預約錄影。

4) 警報前錄影

設定開啟或關閉警報前錄影功能。

當事件錄影功能與警報前錄影功能皆為 動狀態下，若發生警報或位移偵測，DVR 會從觸發前 8MB 的檔案開始錄起。

➤ 硬碟覆寫

當硬碟空間不足時，請選擇開啟複寫之前硬碟中的資料。DVR 會清除 8GB 最舊的錄影資料讓錄影繼續進行，不另行通知。

➤ 保留資料天數

指定保留錄影資料的天數 (1~31 天)，超過指定天數的錄影資料將會自動刪除。若要關閉此功能，請選擇關閉。

➤ 錄影設定

按設定進入手動錄影、事件錄影和預約錄影各自的設定畫面。

詳情請參閱第 19 頁的「5.1.1 一般設定」。

5.4.7 外接裝置設定

進階選單													
攝影機設定	CH1	CH2	CH3	CH4	CH5	CH6	CH7	CH8	CH9	CH10	CH11	◀	▶
偵測設定	裝置							PTZ		▼			
警示音設定	ID							00					
網路設定	通訊協定							一般		▼			
顯示設定	鮑率							2400		▼			
錄影設定													
外接裝置設定													
DCCS													
IVS 設定													
PUSH 通知													
離開													

➤ 裝置

PTZ 攝影機請選擇 PTZ。

若連接的為可控式變焦攝影機：

DVR 將會自動偵測攝影機並顯示其型號。

若要設定可控式變焦攝影機的參數，請參閱第 37 頁的「5.4.8 DCCS」。不同的可控式變焦攝影機都有其各自的參數。詳情請參閱其使用說明書。

➤ ID

若有必要，按一下目前的 ID 進入設定 PTZ 攝影機 ID 畫面 (0 ~ 255)。

確認攝影機本身的 ID 和此處的設定相符，否則 DVR 將無法控制此裝置。

註：如需得知各 PTZ 攝影機的預設 ID，請參閱其各自的使用說明書。

➤ 通訊協定

選擇一般 (本品牌的通訊協定)、P-D (PELCO-D) 或 P-P (PELCO-P) 通訊協定。

➤ 鮑率

選擇連接 PTZ 攝影機的鮑率 (2400 / 4800 / 9600 / 19200 / 38400 / 57600 / 115200)

確認攝影機本身的鮑率和此處的設定相符，否則 DVR 將無法控制此裝置。

註：如需得知各 PTZ 攝影機的預設鮑率，請參閱其各自的使用說明書。

5.4.8 DCCS

註：此功能僅適用於特定機種。

註：DCCS 只支援 CH1。請確認您已將支援 DCCS 功能的攝影機連接上 CH1，接著您會在頻道狀態列上看到“”。

進階選單													
攝影機設定	CH1	CH2	CH3	CH4	CH5	CH6	CH7	CH8	CH9	CH10	CH11	◀	▶
偵測設定	檢查							開始					
警示音設定	MENU (選單)							設定					
網路設定	裝置							AVK523					
顯示設定	連線設定							確認					
錄影設定													
外接裝置設定													
DCCS													
IVS 設定													
PUSH 通知													
離開													

➤ 檢查

按開始進行 DVR 和攝影機之間的 DCCS 訊號傳輸驗證。驗證結果將會顯示在連接一欄。

➤ **MENU (選單)**

按設定開始設定可控式變焦攝影機。

不同的可控式變焦攝影機都有其各自的參數。詳情請參閱其使用說明書。

註：在設定攝影機參數時，DVR 會切換到該攝影機連接的頻道畫面，讓使用者可以同時預覽設定的結果。

➤ **裝置**

顯示攝影機的型號。

➤ **連線設定**

顯示 DVR 與攝影機之間 DCCS 訊號傳輸的驗證結果。訊息如下：

訊息	意思
檢查中	DVR 正在檢查 DVR 和攝影機之間的 DCCS 訊號傳輸。
確認	訊號傳輸沒問題，DCCS 功能可正常運作。
失敗	訊號傳輸太弱或找不到訊號，DCCS 功能無法運作。

5.4.9 IVS 設定

註：此功能僅適用於特定機種。

註：在使用 IVS 功能之前，請確認 DVR 的事件錄影功能已開啟。

IVS 智能影像分析是位移偵測的進階應用，但判斷更為精確。依據不同的使用情況，可以選擇以下三種模式： 人數統計、警戒線和單方通行。

當有人跨過警戒線時，就會觸發錄影。

註：四個攝影機頻道都支援此功能。

進階選單			
攝影機設定	IVS1 IVS2 IVS3 IVS4	CH3	▼
偵測設定	攝影機設定	人數統計	▼
警示音設定	IVS 模式	關閉	▼
網路設定	警戒線顯示	07	
顯示設定	靈敏度	送出	
錄影設定	計數器重設	設定	
外接裝置設定	警戒線範圍設定	關閉	▼
DCCS	場景轉換偵測	中	▼
IVS 設定	場景轉換偵測靈敏度		
PUSH 通知			
離開			

1) **攝影機設定**

選擇攝影機頻道來使用 IVS 功能。

2) **IVS 模式**

視使用環境而定選取適合的模式：

模式	說明
人數統計	偵測跨越警戒線的行人通過流量數。
警戒線	偵測跨越虛擬警戒線的入侵者，並發出警報。
單方通行	偵測來自指定方向並跨越虛擬警戒線的入侵者，並發出警報。

3) **警戒線顯示**

選取是否要在螢幕上顯示 IVS 的警戒線。

4) **靈敏度**

設定 IVS 偵測的靈敏度 (00 ~ 15)，數值越大，靈敏度越高。

5) 計數器重設

按送出，將人數統計重設為 0 (若已將 IVS 模式設為人數統計且啟動)。

6) 警戒線範圍設定

按設定在螢幕上畫 IVS 警戒線，然後設定偵測方向 (左到右或右到左)。此區域設定為 IVS 模式的偵測基礎。

註：畫偵測線時有一些小技巧。詳情請見 www.surveillance-download.com/user/IVS_setup.pdf。

7) 場景轉換偵測

選擇開啟後，當攝影機被移動或畫面被變更時，就會觸發位移事件。同時，螢幕上顯示  和 。

8) 場景轉換偵測靈敏度

設定場景轉換偵測靈敏度 -- 高、中、低。

IVS 應用說明

■ 人數統計

步驟 1：進入警戒線範圍設定、用滑鼠畫一條警戒線，然後選擇偵測方向反轉來決定偵測方向。



步驟 2：完成 IVS 設定回到即時畫面。狀態列會出現  圖示。點一下該圖示顯示人數統計畫面如下。
當有人走過警戒線時，系統會判斷其方向為入或出，然後在人數統計畫面中的對應頻道加 1。

入	人從與箭號相反的方向而來。
出	人從與箭號相同的方向而來。



■ 警戒線及單方通行

步驟 1：進入警戒線範圍設定、用滑鼠畫一條警戒線，然後選擇偵測方向反轉來決定偵測方向。



步驟 2：完成 IVS 設定回到即時畫面。

當有人走過警戒線時，系統會判斷其方向為入或出，然後：

警戒線	當有任何偵測物經過此偵測線時，👤 圖示便會顯示在螢幕上。
單方通行	當物體從與箭號相反的方向經過偵測線時，👊 圖示便會顯示在螢幕上。



IVS 統計數據

再 DVR 前面板上按 LIST，或點選“” → “” 進入事件搜尋清單，接著選擇統計數據。

清單顯示																													
快速搜尋 錄影設定 位移偵測 警報 時間 人體偵測 IVS 設定 完整事件清單 統計數據	<table border="1"> <tr> <td>頻道</td> <td>3 個已選取 ▲</td> </tr> <tr> <td></td> <td><input type="checkbox"/> 全部</td> </tr> <tr> <td></td> <td><input checked="" type="checkbox"/> CH1</td> </tr> <tr> <td></td> <td><input checked="" type="checkbox"/> CH2</td> </tr> <tr> <td></td> <td><input checked="" type="checkbox"/> CH3</td> </tr> <tr> <td></td> <td><input type="checkbox"/> CH4</td> </tr> <tr> <td></td> <td><input type="checkbox"/> CH5</td> </tr> </table> <table border="1"> <tr> <td>事件類型</td> <td>3 個已選取 ▲</td> </tr> <tr> <td></td> <td><input type="checkbox"/> 全部</td> </tr> <tr> <td></td> <td><input checked="" type="checkbox"/> 入流量</td> </tr> <tr> <td></td> <td><input checked="" type="checkbox"/> 出流量</td> </tr> <tr> <td></td> <td><input checked="" type="checkbox"/> 警戒線</td> </tr> <tr> <td></td> <td><input type="checkbox"/> 單方通行</td> </tr> <tr> <td></td> <td><input type="checkbox"/> 位移偵測</td> </tr> </table> 時間 2010/05/17 統計數據 送出	頻道	3 個已選取 ▲		<input type="checkbox"/> 全部		<input checked="" type="checkbox"/> CH1		<input checked="" type="checkbox"/> CH2		<input checked="" type="checkbox"/> CH3		<input type="checkbox"/> CH4		<input type="checkbox"/> CH5	事件類型	3 個已選取 ▲		<input type="checkbox"/> 全部		<input checked="" type="checkbox"/> 入流量		<input checked="" type="checkbox"/> 出流量		<input checked="" type="checkbox"/> 警戒線		<input type="checkbox"/> 單方通行		<input type="checkbox"/> 位移偵測
頻道	3 個已選取 ▲																												
	<input type="checkbox"/> 全部																												
	<input checked="" type="checkbox"/> CH1																												
	<input checked="" type="checkbox"/> CH2																												
	<input checked="" type="checkbox"/> CH3																												
	<input type="checkbox"/> CH4																												
	<input type="checkbox"/> CH5																												
事件類型	3 個已選取 ▲																												
	<input type="checkbox"/> 全部																												
	<input checked="" type="checkbox"/> 入流量																												
	<input checked="" type="checkbox"/> 出流量																												
	<input checked="" type="checkbox"/> 警戒線																												
	<input type="checkbox"/> 單方通行																												
	<input type="checkbox"/> 位移偵測																												
離開																													

設定您要查詢的範圍，然後點選統計數據中的送出，在清單顯示或圖表顯示中顯示日報表。

- 欲進入圖表顯示，請選擇圖表顯示。
- 欲切換到月或年報表，請選擇下方的日選項進行切換。

清單顯示

IVS 統計數據		
清單顯示	圖表顯示	▲
時	計數	
00:00 – 00:59	0	
01:00 – 01:59	0	
02:00 – 02:59	0	
03:00 – 03:59	0	
04:00 – 04:59	0	
05:00 – 05:59	10	
06:00 – 06:59	0	
07:00 – 07:59	0	
08:00 – 08:59	5	
09:00 – 09:59	0	▼
2010/05/17	日	離開

圖表顯示

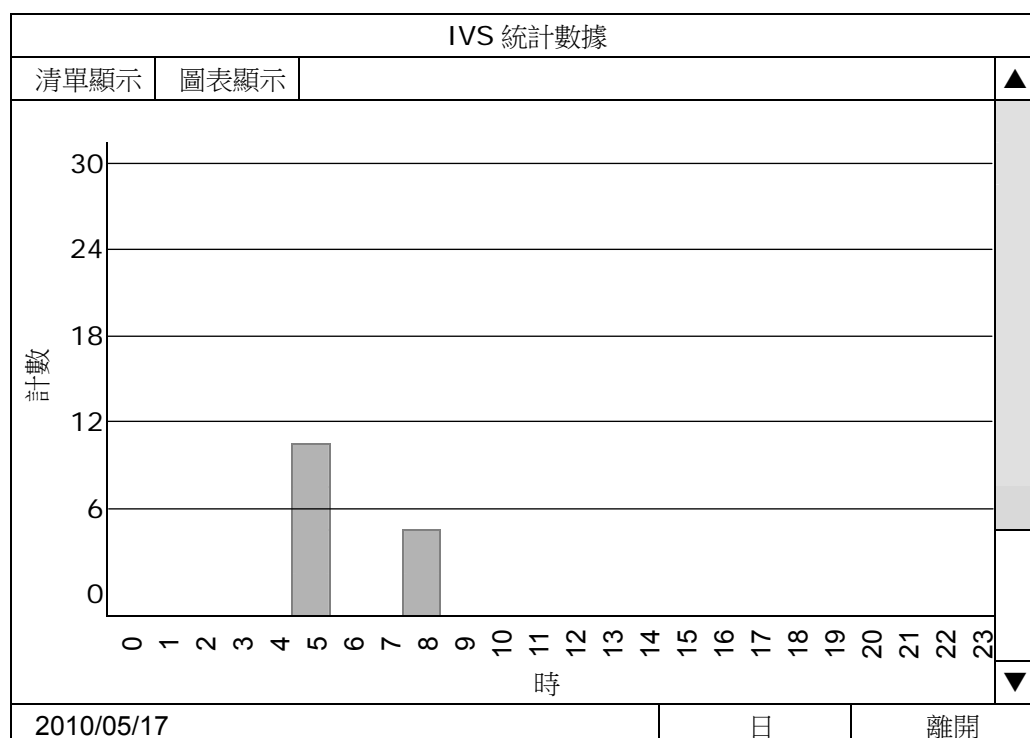

5.4.10 PUSH 通知

您可以設定 DVR 發送特定事件通知至已安裝 EagleEyes 的行動裝置或指定的電子郵件地址。

PUSH VIDEO

註：此功能僅限特定機種。支援的頻道數取決於您持有的型號。

使用此功能前請確認：

- 外接警報裝置已連接上背板的 PUSH VIDEO 警報裝置。
- 您已持有 iPhone®、iPad® 或 Android™ 手機或平板電腦等行動裝置。
- 您已擁有行動網路。
- 已安裝監控軟體 EagleEyes 到您的行動裝置。詳情請參閱第 76 頁「附錄 4 EAGLEEYES 行動監控」。
- 您已設定 EagleEyes 進入 DVR，並開啟 Push Video 功能。詳情請參閱第 77 頁的「附錄 5 設定 PUSH VIDEO」。

上述條件皆符合時，一有警報事件發生，您將會收到主動影像通知。

進階選單			
攝影機設定	PUSH VIDEO	推播訊息	訊息郵件
偵測設定	GUARD 警戒		影像郵件
警示音設定	CH01	警報關閉 / 內部警報	開啟
網路設定	CH02	警報關閉	CH1
顯示設定	CH03	警報 N.O.	office
錄影設定	CH04	警報關閉	CH4
外接裝置設定			
DCCS			
IVS 設定			
PUSH 通知			
離開			

1) GUARD 警戒

選擇開啟或關閉 Push Video 功能 (開啟 / 關閉)。

選擇啟動 Push Video 功能 (開啟 / 關閉)或者您可以從您的 iPhone、iPad 或 Android 手持裝置啟動 Push Video 功能。

註：關於利用手持裝置操作 DVR 功能的詳細情形，請參閱 <http://www.eagleeyesctv.com>

2) 警報類型

選擇警報 N.O.或警報 N.C.兩種外接警報類型。

CH01 會多一個”內部警報”的選項。您連上 CH1 的攝影機必須支援人體偵測功能此選項才會出現。

3) CH1 ~ 4

輸入您的 iPhone、iPad 或 Android 手持裝置收到 Push Video 訊息時想要顯示的文字。預設值為頻道號碼。

推播訊息

註：此功能僅限特定機種。

使用此功能之前請確認：

- 您已持有 iPhone®、iPad® 或 Android™ 手機或平板電腦等行動裝置。
- 您已擁有行動網路。
- 已安裝監控軟體 EagleEyes 到您的行動裝置。詳情請參閱第 76 頁「附錄 4 EAGLEEYES 行動監控」。
- 您已設定 EagleEyes 進入 DVR，並開啟 Push Video 功能。詳情請參閱第 77 頁的「附錄 5 設定 PUSH VIDEO」。

您會收到您選擇的系統事件被觸發的文字訊息。

進階選單				
攝影機設定 偵測設定 警示音設定 網路設定 顯示設定 錄影設定 外接裝置設定 DCCS IVS 設定 PUSH 通知	PUSH VIDEO	推播訊息	訊息郵件	影像郵件
	功能	開啟		
	事件	<input type="checkbox"/> 全部 <input checked="" type="checkbox"/> 影像遺失 <input type="checkbox"/> 硬碟已滿 <input type="checkbox"/> 開機 <input checked="" type="checkbox"/> 硬碟 (清除資料 / 無硬碟 / 溫度過高) <input type="checkbox"/> 網路登入 <input checked="" type="checkbox"/> 按鍵解鎖 <input type="checkbox"/> 不斷電電源系統 <input type="checkbox"/> 系統異常		
離開				

步驟 1：將”功能”選項選為”開啟”。

步驟 2：透過您的手持裝置設定您想接收通知的系統事件。

步驟 3：在您的手持裝置上啟動 EagleEyes”推播訊息”，並嘗試觸發警報事件測試是否會接收到推播訊息。

訊息郵件

註：請確認您已在網路設定→電子郵件中設定好要發送通知用的電子郵件帳號。

在功能開啟此功能、在事件選擇要傳送通知的事件類型，然後在收件人新增要收到事件通知的電子郵件信箱。

當事件發生時，您就會收到電子郵件通知。

進階選單				
攝影機設定 偵測設定 警示音設定 網路設定 顯示設定 錄影設定 外接裝置設定 DCCS IVS 設定 PUSH 通知	PUSH VIDEO	推播訊息	訊息郵件	影像郵件
	功能	開啟		
	事件	<input type="checkbox"/> 全部 <input checked="" type="checkbox"/> 影像遺失 <input type="checkbox"/> 硬碟已滿 <input type="checkbox"/> 開機 <input checked="" type="checkbox"/> 硬碟 (清除硬碟 / 無硬碟 / 溫度過高) <input type="checkbox"/> 網路登入 <input checked="" type="checkbox"/> 按鍵解鎖 <input type="checkbox"/> 網路設定 <input type="checkbox"/> 不斷電電源系統 <input type="checkbox"/> 系統異常		
	收件人	設定		
離開				

影像郵件

註：請確認您已在網路設定→電子郵件中設定好要發送通知用的電子郵件帳號。啟用電子郵件通知功能，並在收件人新增要收到事件通知的電子郵件信箱。

當事件發生時，您就會收到內含 HTML 檔案的電子郵件通知。

進階選單				
攝影機設定 偵測設定 警示音設定 網路設定 顯示設定 錄影設定 外接裝置設定 DCCS IVS 設定 PUSH 通知	PUSH VIDEO	推播訊息	訊息郵件	影像郵件
	電子郵件通知	開啟		
	收件人	設定		
離開				

如何查看事件錄影畫面

步驟 1：開啟附件的 HTML 檔。

註：若系統要求您在電腦安裝 ActiveX 控制項，請接受。

步驟 2：輸入用來登入本機器的使用者名稱和密碼，並選擇您要查看的頻道。

步驟 3：按 [Open] 下載影像到您的電腦並開始回放。

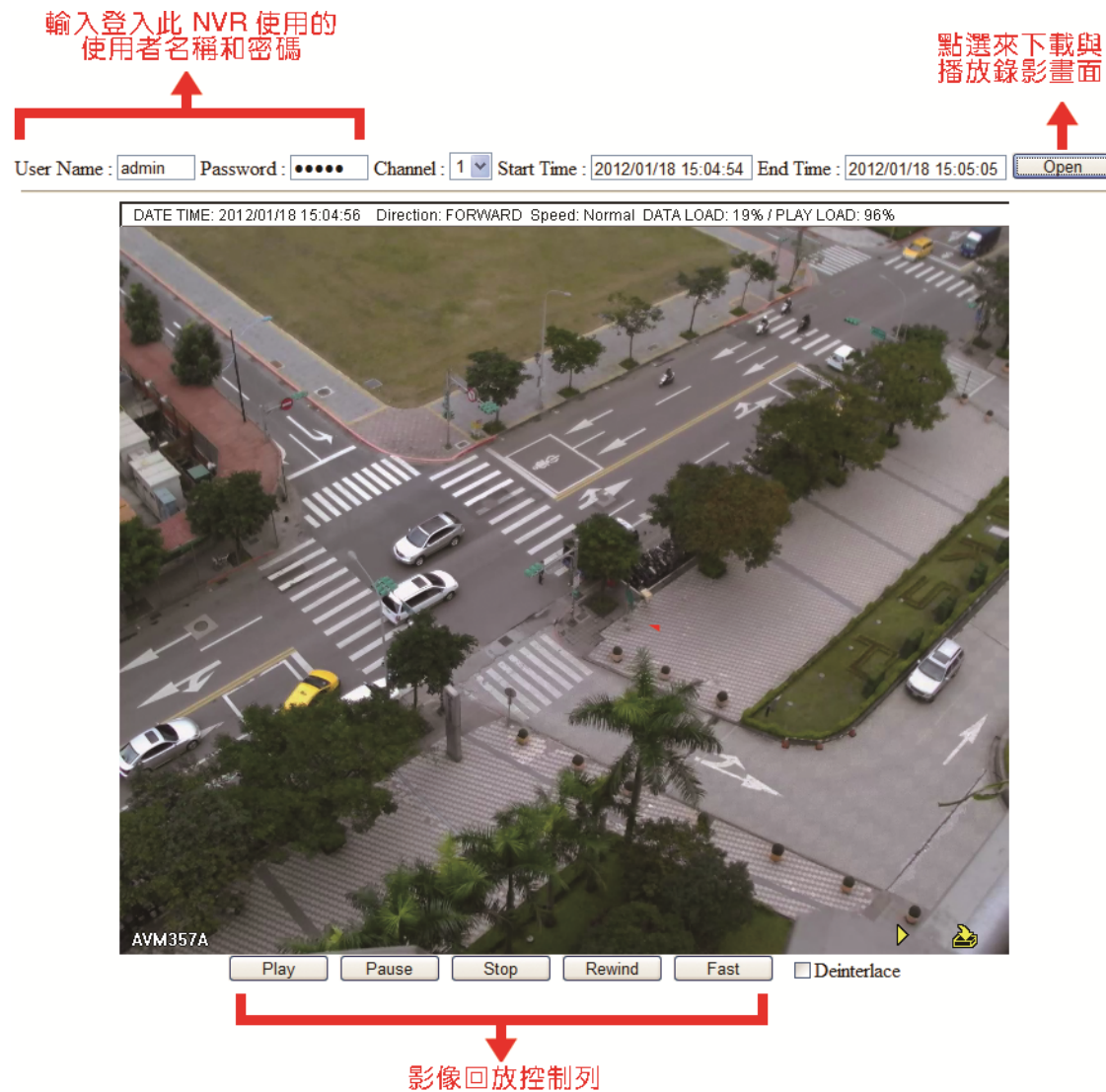

5.5 預約設定

5.5.1 錄影設定

選擇開啟來啟用預約偵測錄影功能，然後選擇啟動此功能的日子和時間。

預約設定	
錄影設定	預約錄影 開啟
偵測設定	0 2 4 6 8 10 12 14 16 18 20 22 24
警報	星期日
	星期一
	星期二
	星期三
	星期四
	星期五
	星期六
離開	

X 軸 0 ~ 24 小時。每段時間間隔為 30 分鐘。

Y 軸 星期一 ~ 星期日。

5.5.2 偵測設定

選擇開啟來啟用預約偵測功能，然後選擇啟動此功能的日子和時間。

預約設定	
錄影設定	預約偵測錄影 開啟 0 2 4 6 8 10 12 14 16 18 20 22 24 星期日 星期一 星期二 星期三 星期四 星期五 星期六
偵測設定	
警報	
離開	

X 軸 0 ~ 24 小時。每段時間間隔為 30 分鐘。

Y 軸 星期一 ~ 星期日。

5.5.3 警報

選擇開啟來啟用預約警報錄影功能，然後選擇啟動此功能的日期和時間。

預約設定	
錄影設定	預約警報錄影 開啟 0 2 4 6 8 10 12 14 16 18 20 22 24 星期日 星期一 星期二 星期三 星期四 星期五 星期六
偵測設定	
警報	
離開	

X 軸 0 ~ 24 小時。每段時間間隔為 30 分鐘。

Y 軸 星期一 ~ 星期日。

6. 遠端操作

您也可以透過免費的授權軟體 Video Viewer、網路瀏覽器和智慧型手機來遠端操控 DVR。

註：欲用智慧型手機來達到行動監控，請上官網 www.eagleeyesccv.com 或依連結下載 EagleEyes 的安裝與操作指南 www.surveillance-download.com/user/eagleeyes_quick.pdf。

6.1 免費授權軟體

以下各節僅說明 Video Viewer 的常用功能。如需得知此軟體與網路設定的詳細資訊，請下載其使用說明書：

<http://www.surveillance-download.com/user/CMS.pdf>

6.1.1 軟體安裝及網路連線

1) 安裝軟體

步驟 1：將隨附的 CD-ROM 放到 DVD- / CD-ROM 光碟機中。程式會自動啟動如下。

步驟 2：點選 Video Viewer 安裝程式，或點選下載最新說明書及程式從網路下載最新的 Video Viewer 版本。

步驟 3：請遵照螢幕上的指示完成安裝程序。安裝結束後，電腦桌面會出現  捷徑圖示。

2) 網路連線

➤ 區域連線 (透過 LAN)

若想要遠端存取 DVR 並進行網路設定，請先透過 LAN 存取 DVR。

a) 使用一條 RJ45 網路線連接 DVR 和電腦。DVR 的預設值如下：



項目	預設值
IP 位址	192.168.1.10
使用者名稱	admin
密碼	admin
埠號	80

b) 將電腦的 IP 位址設為 "192.168.1.XXX" (1~255 皆可，除了 10 之外)，讓電腦以及 DVR 位在同一個網域。

c) 連接兩下桌面上的  圖示進入 Video Viewer 控制面板。依據預設，Video Viewer 的控制面板右側會顯示連線位址簿畫面。

d) 按  →  輸入您要連線的 DVR 預設 IP 位址、使用者名稱、密碼和連接埠號。

或者

按  →  搜尋與您的電腦 IP 位址位在相同網域下的其他 DVR 的 IP 位址。之後會列出找到的位址。您可以按  將該位址加入連線位址簿。

e) 連接兩下您剛加入連線位址簿的 IP 位址進行登入。



➤

遠端連線 (透過 Internet)

當 DVR 的網路設定完成，就可以透過 Internet 遠端存取 DVR。

a) 連接兩下桌面上的  圖示進入 Video Viewer 控制面板。依據預設，Video Viewer 的控制面板右側會顯示連線位址簿畫面。

b) 按 " " → " " 輸入您要連線的 DVR 之 IP 位址、使用者名稱、密碼和連接埠號。







或者按 " " → " " 搜尋與您的電腦 IP 位址位在相同網域下的其他 DVR 的 IP 位址。之後會列出找到的位址。您可以按  將該位址加入連線位址簿。







c) 連接兩下您剛加入連線位址簿的 IP 位址進行登入。

6.1.2 控制面板簡介

依據個人使用習慣，總共有兩種控制面板可供選擇。







簡化版 (預設)

-  位址簿
-  其他控制功能
-  記錄
-  錄影
-  快照
-  資訊
-  DVR 控制

-  版本
-  縮到最小
-  切換到完整功能版面板
-  關閉程式
-  180° 逆時針旋轉影像
-  快照

事件通知 & 快速查閱清單 



-  關閉所有顯示畫面
-  關閉目前顯示畫面
-  回復原始大小
-  全螢幕顯示
-  切換顯示模式
-  音量控制

完整功能版





主要按鈕簡介

按鈕		功能	說明
簡化版	完整版		
		位址簿	按一下可顯示預設的 IP 位址。您可以新增、移除或搜尋要遠端登入的 DVR IP 位址。
		其他控制功能	遠端設定 按一下可進入詳細的 DVR 設定頁面。
			錄影設定 按一下可進入詳細的錄影設定頁面。
			自訂設定 按一下可選擇此程式的語言。語言變更會在程式下次執行時生效。
		記錄	按一下可查看所有的事件和錄影記錄、依日期搜尋想要的記錄。
		錄影 / 停止錄影	按一下可開始 / 停止手動錄影。
		快照	按一下可擷取目前畫面的快照。影像快照會儲存在錄影設定下指定的位置。
		資訊	按一下可顯示目前的網路連線詳細資訊。
		DVR 控制	按一下可進入 DVR 控制面板來遠端操作 DVR。

6.1.3. 常用功能



錄影設定

若要在 DVR 端觸發事件時，遠端也同時進行錄影備份，請按 “” 或 “” → “” 進入錄影設定頁面。





在此頁面可以設定以下功能：

- 錄影類型
- 硬碟覆寫
- 事件前 / 後錄影時間
- 錄影時間設定
- 錄影檔案存放路徑

若勾選了手動，則按  或  就會立即啟動手動錄影，而且錄影檔會儲存在您指定的位置。

若勾選了位移偵測和 / 或警報，則當 DVR 端有觸發事件時，遠端也會立即啟動錄影功能，而且錄影檔會儲存在您指定的位置。

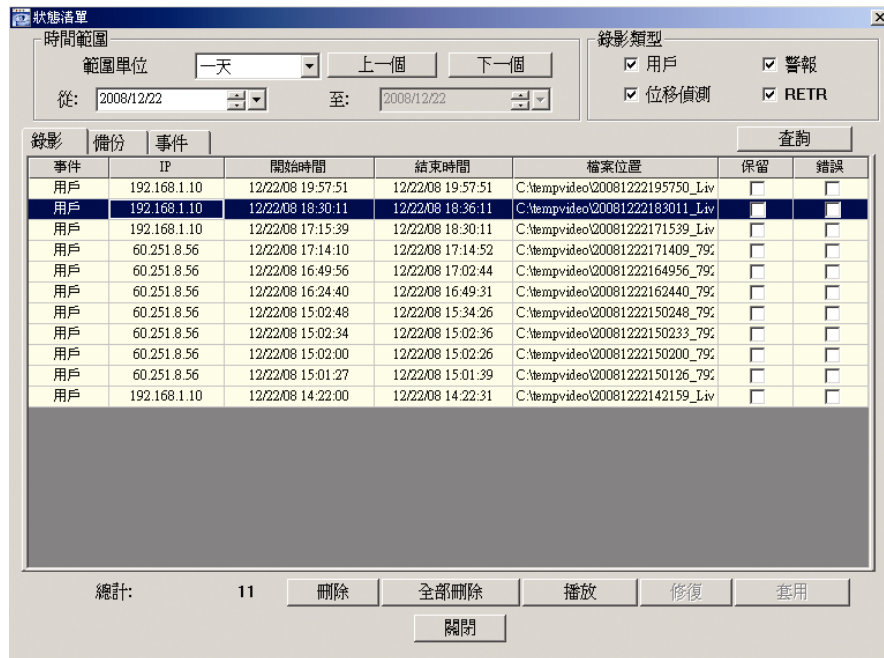

影像回放

若要回放錄影檔，請按  或 ，然後選擇錄影標籤或備份標籤。預設會顯示所有的錄影檔清單，您也可以依類型列出想要的記錄來加快搜尋的速度。



若要立即回放某錄影檔，請從清單選取一筆記錄，然後按播放按鈕，或者連按兩下選取的記錄進行回放。

網路備份

按一下  → ，或者按  進入頁面，然後就可以選取要遠端備份特定時間範圍內的影像資料，或者備份特定事件的影像資料。

之後會從目前選取的 IP 位址備份檔案。

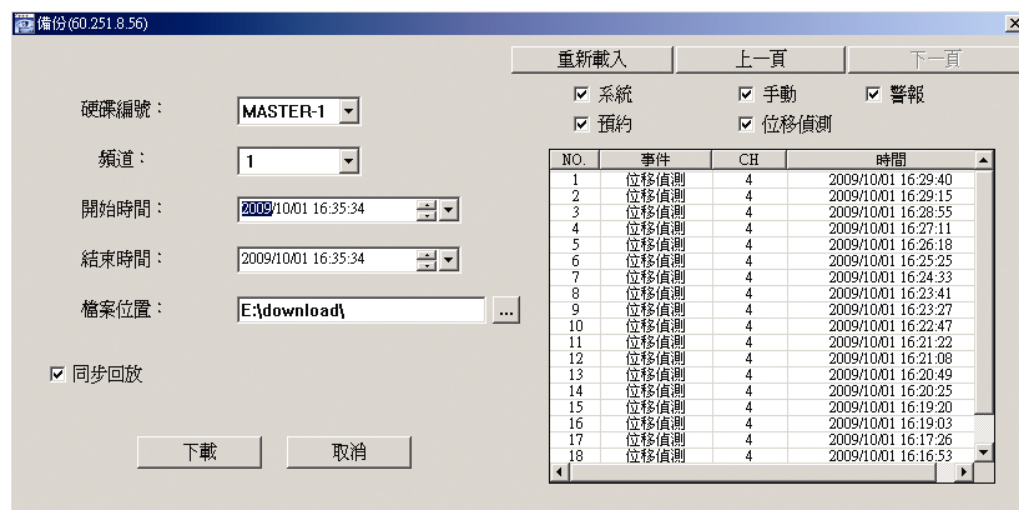

功能	說明
硬碟編號 / 頻道	指定擁有您要備份之資料的硬碟和頻道。
下載指定時間內的影像資料	在開始時間和結束時間欄位指定您要備份的時間範圍。
下載指定事件的影像資料	<p>從右側的事件清單中選取您要下載的特定事件。此清單由上而下會先顯示最近一筆的事件再依序顯示發生時間較早的事件。</p> <ul style="list-style-type: none"> 若要快速找出特定事件，請勾選或取消勾選系統 / 手動 / 警報 / 位移偵測事件類型，然後選取想要的事件。 若想要查看較早或較晚的事件記錄，而該記錄沒有顯示在目前的頁面中時，請按一下上一頁或下一頁。 若要更新事件清單，請按一下重新載入。
檔案位置	指定備份下來的檔案要儲存的位置。
同步回放	<p>若要在下載時同步觀看備份的影像，請先勾選同步回放。您會在下載備份影像到電腦時看見影像內容。</p> <p>若只要下載備份影像而不要預覽，請取消選取同步回放。您只會看見一個訊息方塊，指出下載所需的總時間、目前的狀態和儲存位置。</p>
下載 / 取消	按一下下載開始備份影像，或取消不要備份影像。

韌體更新

此功能是用來升級 DVR。

註：在使用此功能之前，請先從您的安裝商或經銷商取得正確的檔案做升級。

步驟 1：點“”，然後在位址簿選取要升級的裝置位址。

步驟 2：按“”會出現伺服器更新頁面。



步驟 3：按新增加入升級檔案。



步驟 4：按升級韌體開始進行升級。

註：升級需要幾分鐘的時間。在升級時，請勿中斷電源，否則升級會失敗。DVR 會在升級成功後重新啟動。

步驟 5：選取剛剛升級的裝置位址，然後再按一次 “” 確認韌體升級是否成功。



6.1.4. E-Map

Video Viewer 同時也是一套中控系統 (CMS) 軟體，可讓您同時管控高達 16 個網路裝置。

註：在使用此功能之前，請先確認 Video Viewer 是否已連接到您要監控的裝置 (最多 16 個)。

E-MAP 只有 在切換到完整功能版控制面板時才能使用。

如何新增 E-MAP 群組

步驟 1：在簡化版控制面板下，按  切換到完整功能版，然後按  進入 E-MAP 頁面如下。

註：如需得知各按鈕的位置，請參閱第 48 頁的「簡化版 (預設)」和第 49 頁的「完整功能版」。

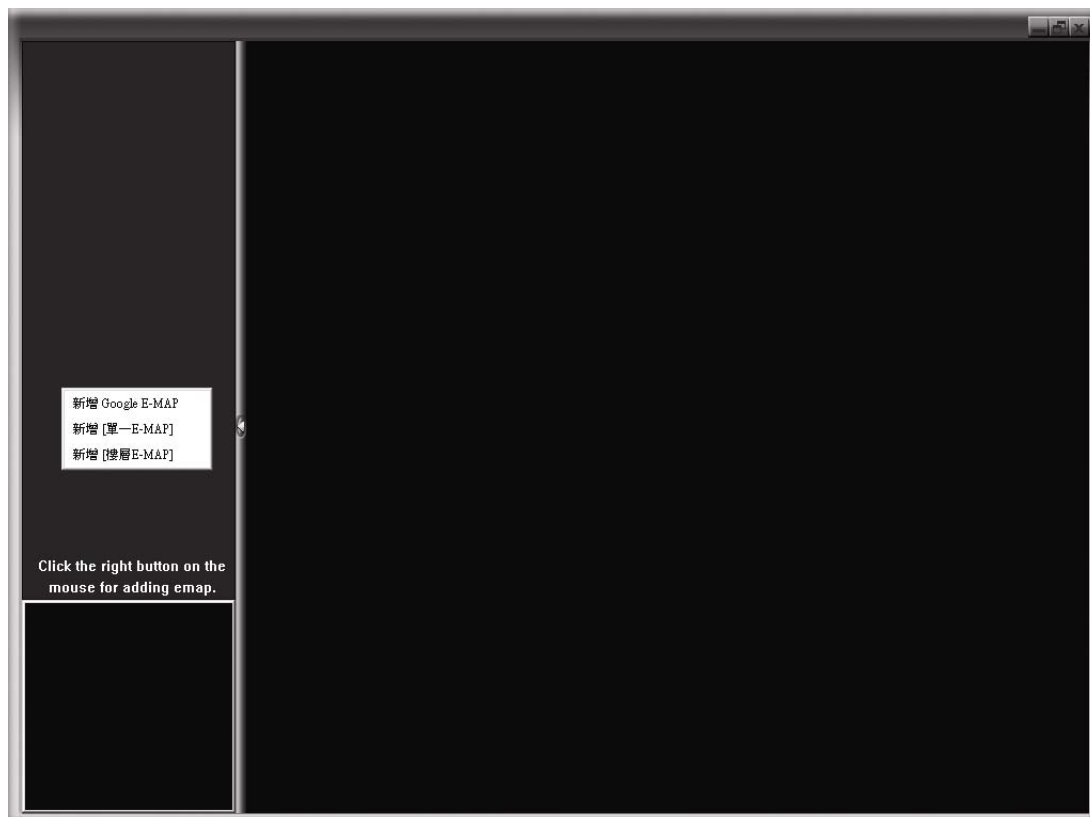

步驟 2：在左上區域按右鍵顯示快捷選單，然後選擇您要新增的 E-MAP 群組。您可以新增三種 E-MAP 群組：Google E-MAP、單一 E-MAP 和樓層 E-MAP。

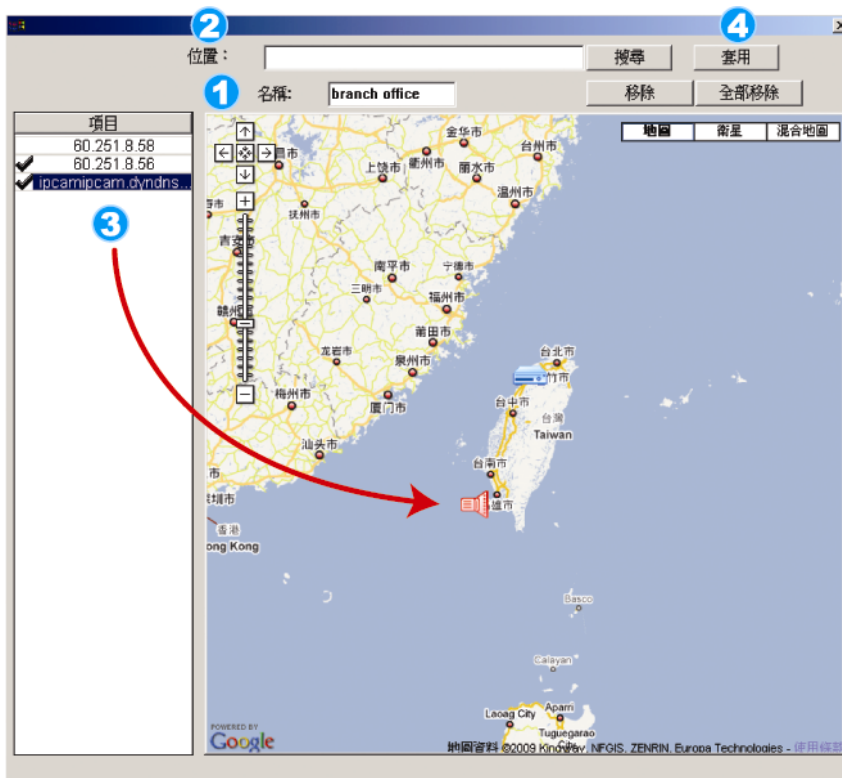

如何新增 **Google E-MAP** 群組：

- 1 輸入 Google E-MAP 群組的名稱。
- 2 輸入特定地址或地標，然後按「搜尋」。或者
直接在地圖上拖移到想要的地點。
- 3 將 IP 位址拖曳到地圖上與其實際安裝的相對位置。
- 4 按「套用」儲存並結束。

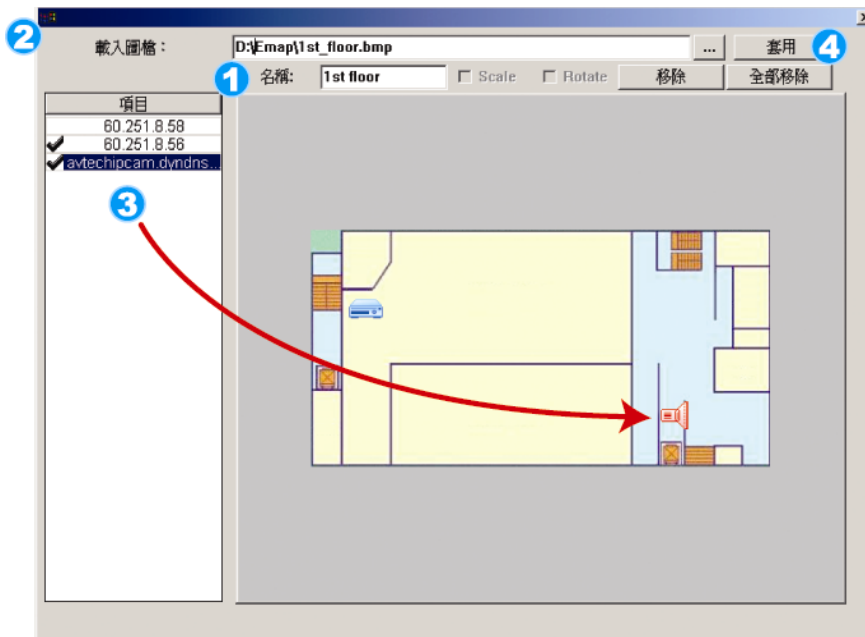

如何新增單一 **E-MAP** 群組：

- 1 輸入單一 E-MAP 群組的名稱。
- 2 按“...”瀏覽到地圖檔，格式為 BMP 或 JPEG。
- 3 將 IP 位址拖曳到地圖上與其實際安裝的相對位置。
- 4 按「套用」儲存並結束。

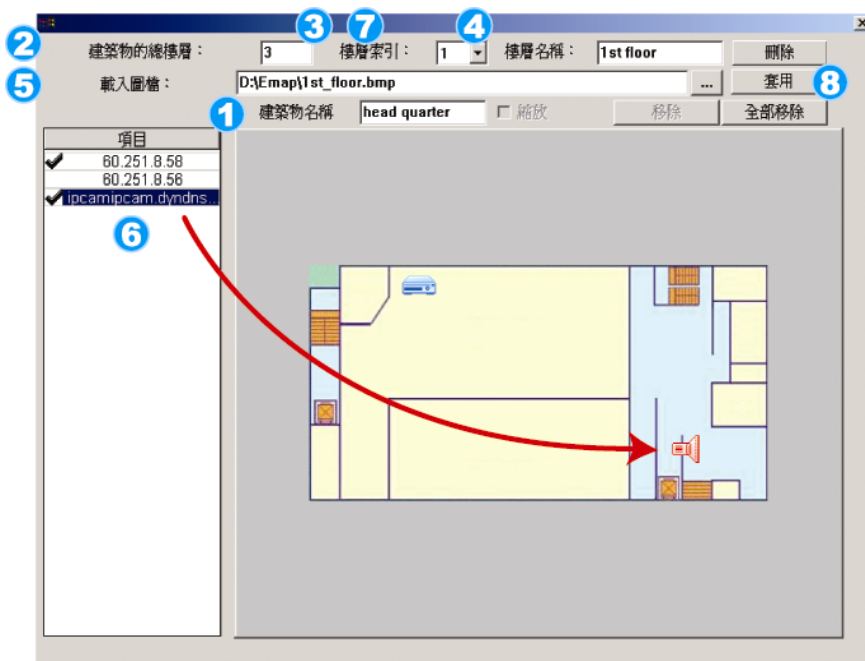



如何新增樓層 **E-MAP** 群組：

- 1 輸入樓層 E-MAP 群組的名稱。
- 2 輸入此大樓的總樓層數。
- 3 從下拉式清單選擇想要的樓層。
- 4 輸入樓層名稱。
- 5 按“...”瀏覽到地圖檔，格式為 BMP 或 JPEG。
- 6 將 IP 位址拖曳到地圖上與其實際安裝的相對位置。
- 7 回到步驟 3 選擇大樓的其他樓層，再重複步驟 3 到 6，直到所有樓層都設定完畢為止。
- 8 按「套用」儲存並結束。

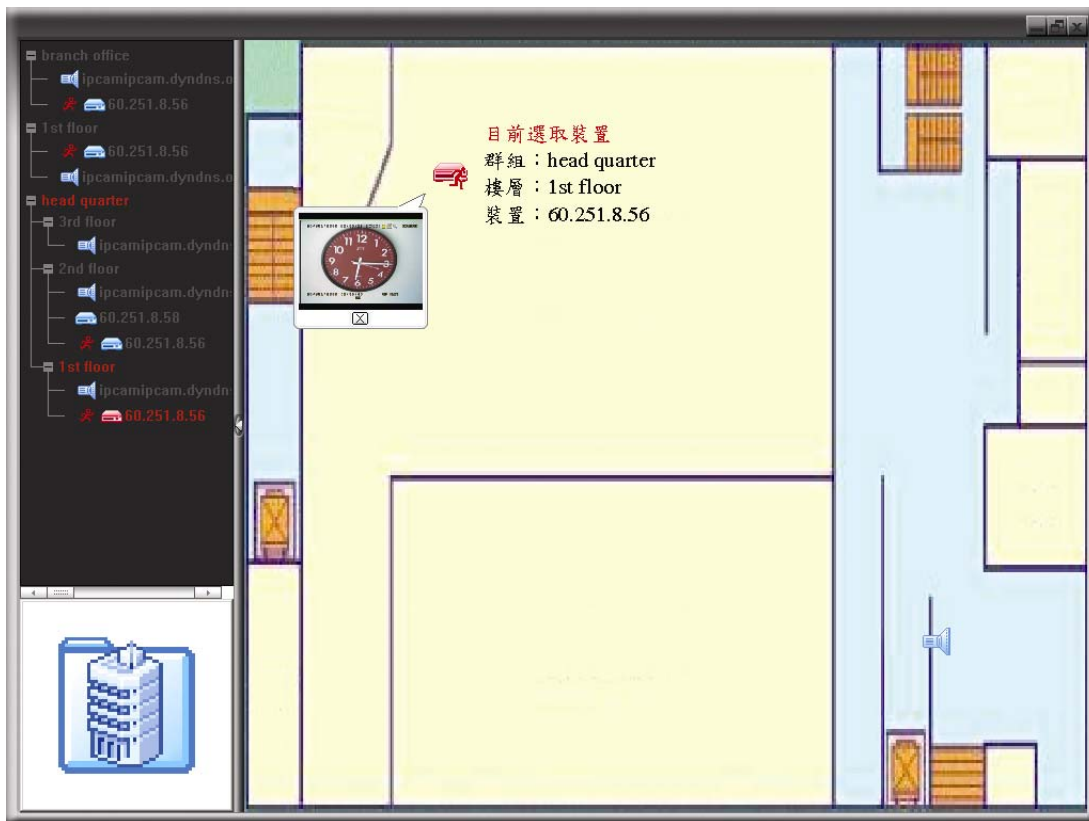
步驟 3：新增 E-MAP 群組後，您會看見左上區域出現一個樹狀架構，顯示您新增到此群組的所有裝置。



圖示	說明
	連接裝置為攝影機。選取時會變成紅色的。
	連接裝置為 DVR。選取時會變成紅色的。
	若發生位移或警報事件，此圖示就會出現在螢幕上。 若需快速得知發生什麼事，只要連接兩下 E-MAP 上的裝置圖示，就會立即顯示即時畫面。

如何編輯 / 移除現有 E-MAP 群組

➤ Google E-MAP 群組

在群組名稱上按右鍵顯示快捷選單，然後選擇編輯 E-MAP 或移除 E-MAP。

您也可以新增單一 E-MAP 群組 (新增 [單一 E-MAP]) 或樓層 E-MAP 群組 (新增 [樓層 E-MAP]) 到現有的 Google E-MAP 群組中。

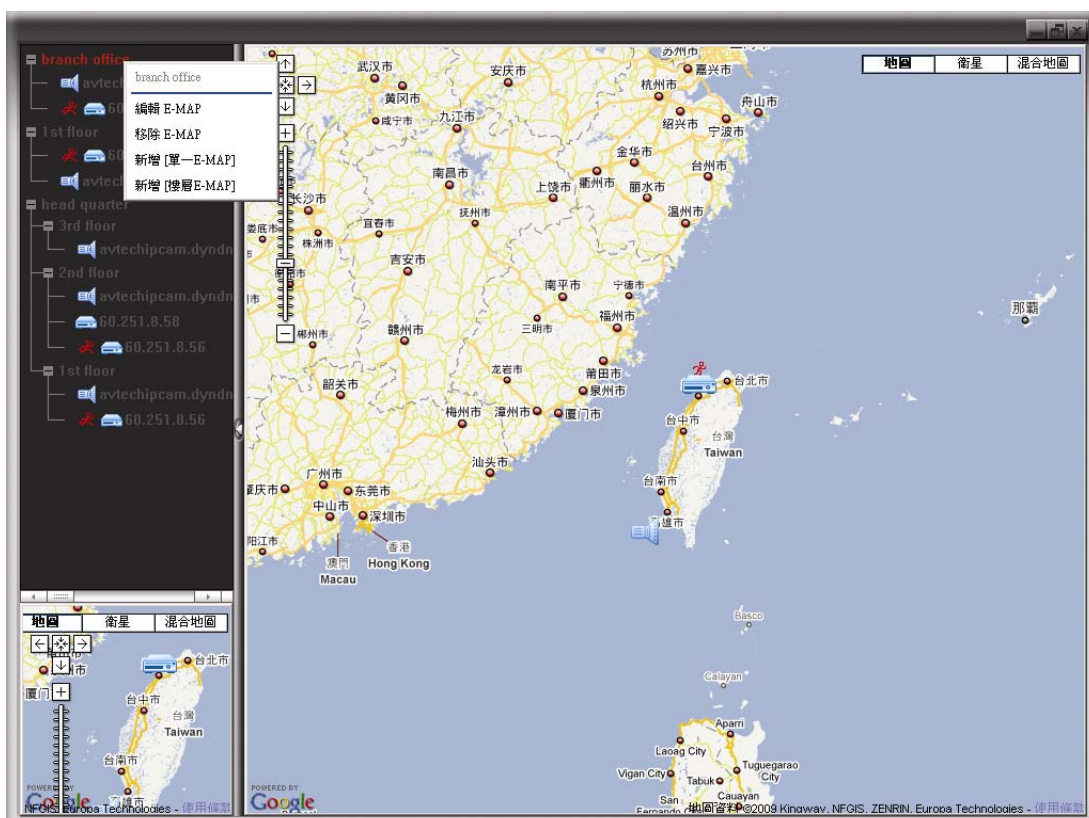

➤ 單一 E-MAP 群組

在群組名稱上按右鍵顯示快捷選單，然後選擇編輯 E-MAP 或移除 E-MAP。

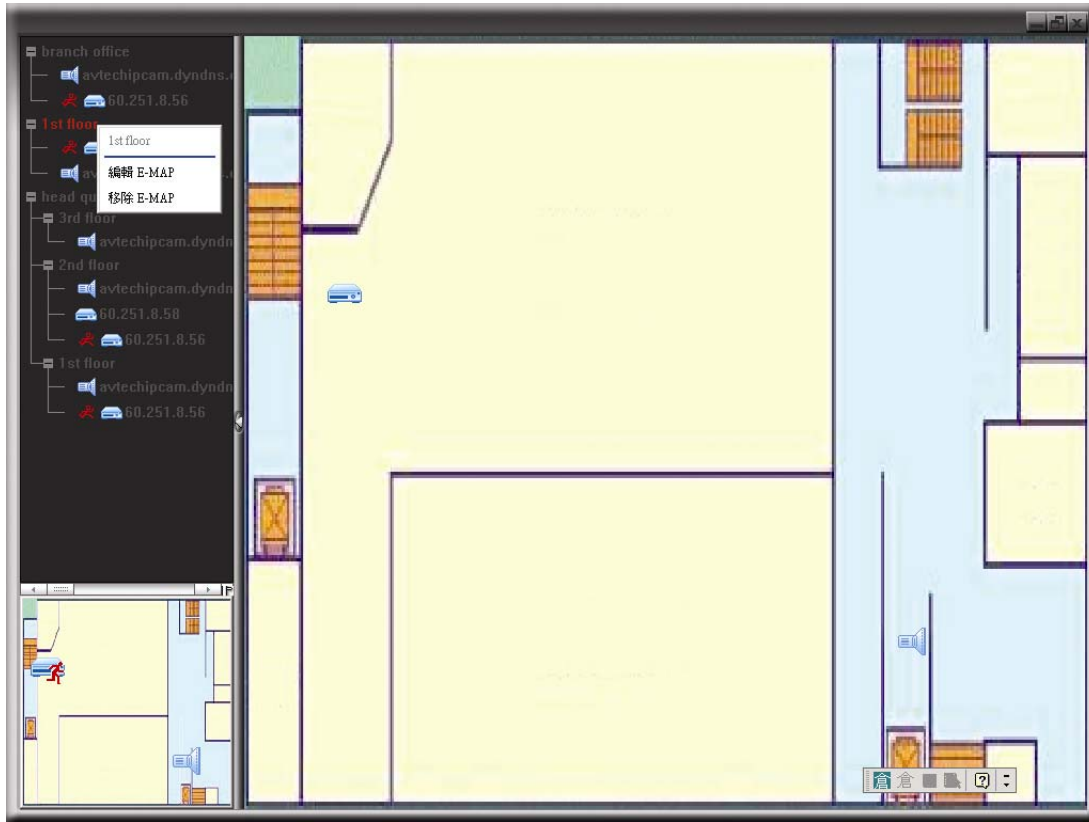

➤ 樓層 E-MAP 群組

在群組名稱上按右鍵顯示快捷選單，然後選擇編輯 [樓層 E-MAP] 或移除 E-MAP。

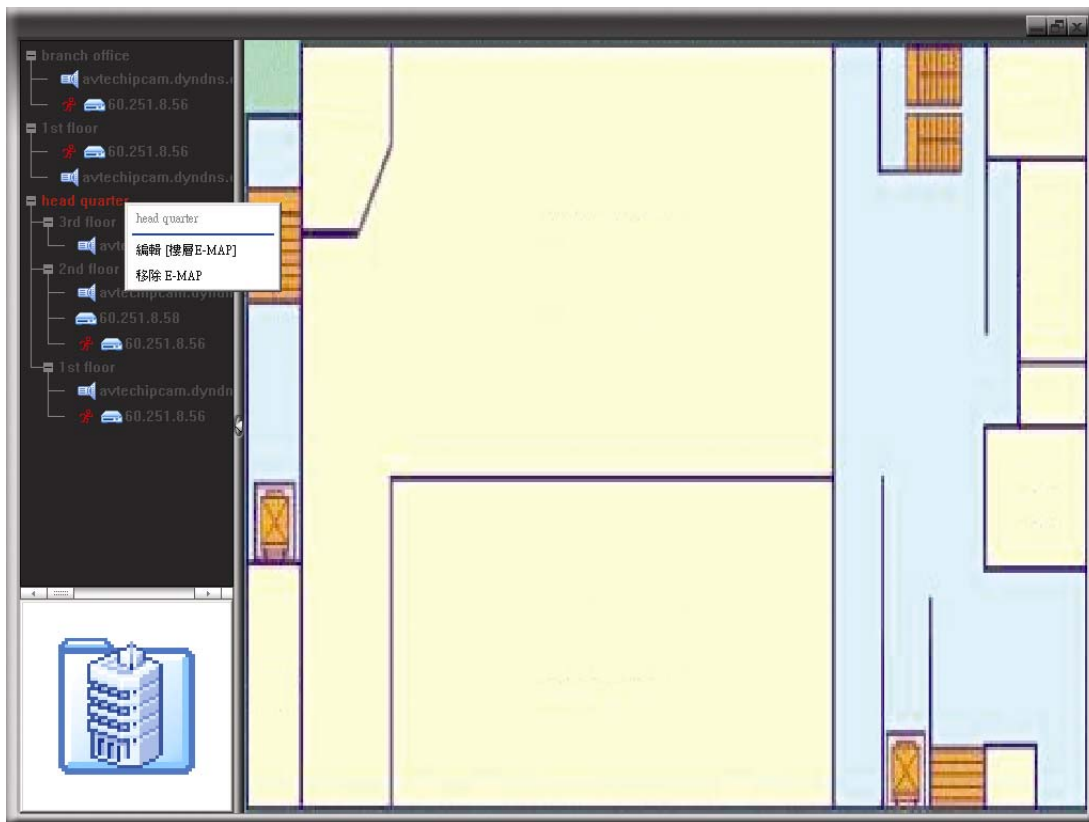

若要編輯或移除樓層 E-MAP 群組的特定樓層，請在樓層名稱上按右鍵，然後選擇編輯 E-MAP 或移除 E-MAP。

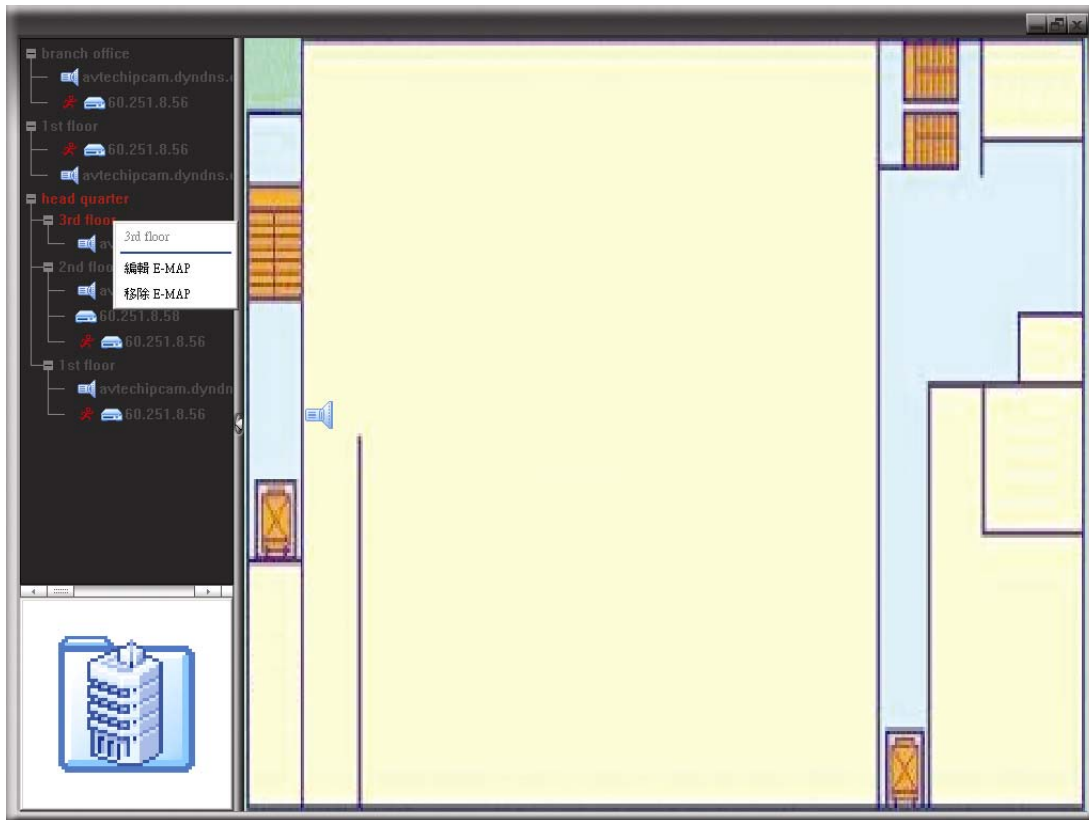

6.2 網路瀏覽器

使用者可以透過網路瀏覽器來存取 DVR 畫面並進行操作，例如微軟 Internet Explorer。

註：支援的電腦作業系統為 Windows 7、Vista 及 XP。

註：若要使用 Mozilla Firefox 或 Google Chrome 來登入 DVR，請先至 Apple 的官方網站 (<http://www.apple.com/quicktime/win.html>) 下載與安裝 QuickTime。

註：下圖解說僅供參考使用，而且可能會與您實際看到的畫面有些許不同。某些功能和按鈕僅供特定型號方能使用。

步驟 1：將 DVR 的 IP 位址鍵入 URL 位址列 (例如 60.121.46.236)，然後按 Enter 鍵。之後會提示您輸入使用者名稱和密碼來登入 DVR。

如果您設定的 TCP 埠並非 80 埠，就需要另行輸入埠號，格式為 **IP 位址:埠號**。舉例來說，若 IP 位址為 60.121.46.236 且埠號為 888，請在 URL 網址列中輸入 "http://60.121.46.236:888"，然後按 Enter。

步驟 2：輸入使用者名稱和密碼，即與 Video Viewer 登入時使用的使用者名稱和密碼相同，然後按 OK。若登入資訊正確，您將會看到和以下類似的畫面。

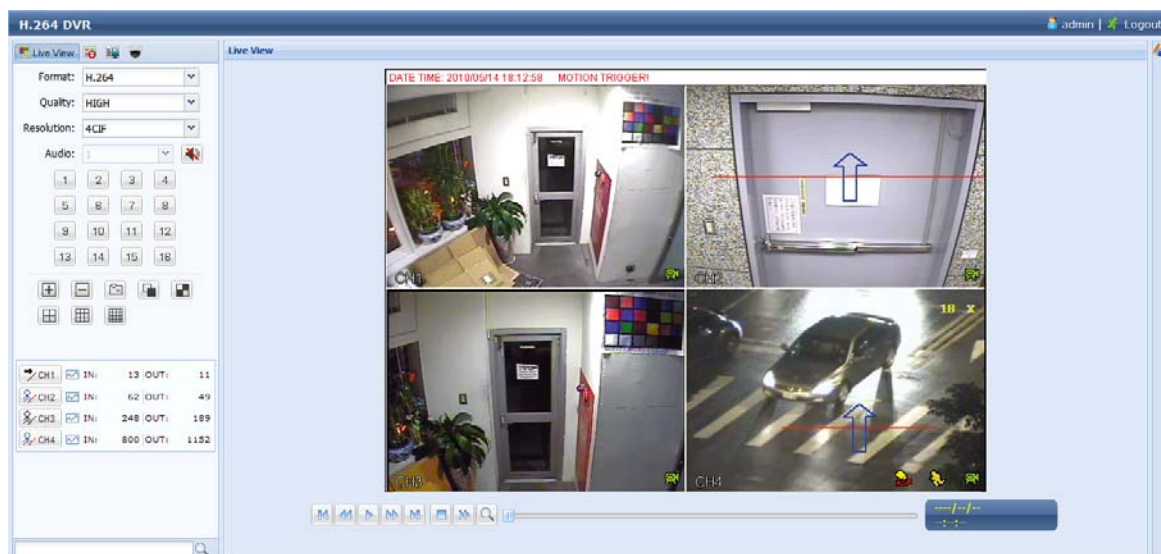

圖示	說明
	回到即時畫面。
	進入回放控制介面，讓您可以搜尋或選取想要回放的事件片段並同時下載到電腦。詳情請參閱第 59 頁的「6.2.1 事件回放及下載」。
	進入詳細的 DVR 設定頁面。
	進入 PTZ 模式。
影音控制	
Format (格式)	H.264 / QuickTime QuickTime 是 Apple 公司的多媒體播放軟體。您必須先將 QuickTime 安裝到您的作業系統。選取“QuickTime”後，會提示您輸入存取 DVR 系統的使用者名稱和密碼。
Quality (畫質)	BEST / HIGH / NORMAL / BASIC 選擇影像畫面。
Resolution (解析度)	4 CIF / CIF 選取影像解析度 (4CIF: 704*480 / CIF: 352*240)
聲音	選擇想要收聽現場聲音的頻道。 註：您的攝影機必須支援錄音，並連接到 DVR 支援錄音的影像頻道和聲音頻道。詳情請參閱第 2 頁的「1.3 背板」。  表示靜音。 若要離開靜音狀態，再按一下此圖示，然後選擇想要的聲音頻道。
頻道切換	
頻道選擇	按其中一個數字全螢幕切換到想要的頻道。
	觀看前一個 / 下一個頻道或變更設定。
	擷取目前畫面的圖片，並儲存在  → General 指定的位置。
	 同時顯示四個頻道。 :  按一下可依序顯示每個頻道，從 CH1 開始。顯示最後一個頻道後，就會從 CH1 開始從頭再來。 若要退出此模式，請按其他頻道顯示按鈕。 :
	顯示 4 分割 / 9 分割 / 16 分割畫面。
回放操作	
	增加倒轉的速度。按一次以 4 倍的速度倒轉畫面，按兩次以 8 倍的速度 ... 以此類推。
	增加快轉的速度。按一次以 4 倍的速度回放快轉畫面，按兩次以 8 倍的速度 ... 以此類推。
	播放目前的錄影片段。
	暫停影像回放。
	停止影片播放。
	慢速回放影片，按一次慢 4 倍，按兩次慢 8 倍。
IVS 面板	
	當 IVS 模式為 Flow Counting (人數統計) 時，才會啟動此按鈕。按一下可顯示警戒線。
	進入 IVS 統計數據頁面。詳情請參閱第 60 頁的「6.2.2 IVS 統計數據」。

* 僅限特定型號

6.2.1 事件回放及下載

時間搜尋

Cut: 4
Mode: Time
HDD No.: HDD-0
Start Time: 2010/05/14
16 : 41 : 58
Channel: 1

Quick Search

日期搜尋

Mode: Calendar
HDD No.: HDD-0
Channel: 1 2 3 4

2010
Jan Feb Mar Apr **May** Jun
Jul Aug Sep Oct Nov Dec

May
1 2 3 4 5 6 7 8
9 10 11 12 13 14 15 16
17 18 19 20 21 22 23 24
25 26 27 28 29 30 31

Select Time: 00:00 - 00:00

Start

事件圖示

	預約錄影		場景轉換		出流量
	系統		單方通行		入流量
	手動		警戒線		人體偵測
	位移偵測				

註：有些圖示僅在特定型號才會出現。

	全部關閉 / 關閉	按 可關閉目前選取的回放畫面 (紅框)，或者按 關閉全部回放畫面。
	前一個 / 下一個小時	按一下可跳至下一個 / 前一個小時 (例如 1:00 ~ 12:00 或 14:00 ~ 15:00)，並立即播放在該時段中最早的錄影資料。
	快轉	增加快轉的速度。按一次以 4 倍的速度倒轉畫面，按兩次以 8 倍的速度 ... 以此類推。
	倒轉	增加倒轉的速度。按一次以 4 倍的速度回放快轉畫面，按兩次以 8 倍的速度 ... 以此類推。
	播放	播放目前的錄影片段。
	暫停	暫停影像回放。
	停止	停止影片播放。
	格放	在暫停模式下，按一次可以格放一張影像。
	聲音	按一下可靜音，再按一下即可恢復錄音回放。 註：當攝影機支援錄音，並連接到 DVR 支援錄音的影像頻道和聲音頻道時，才能使用此功能。詳情請參閱第 2 頁的「1.3 背板」。
	快照	擷取目前畫面的圖片，並儲存在 → General 指定的位置。
	下載	下載目前的錄影片段並儲存在指定的電腦位置。

6.2.2 IVS 統計數據

註：此功能僅限特定機型。

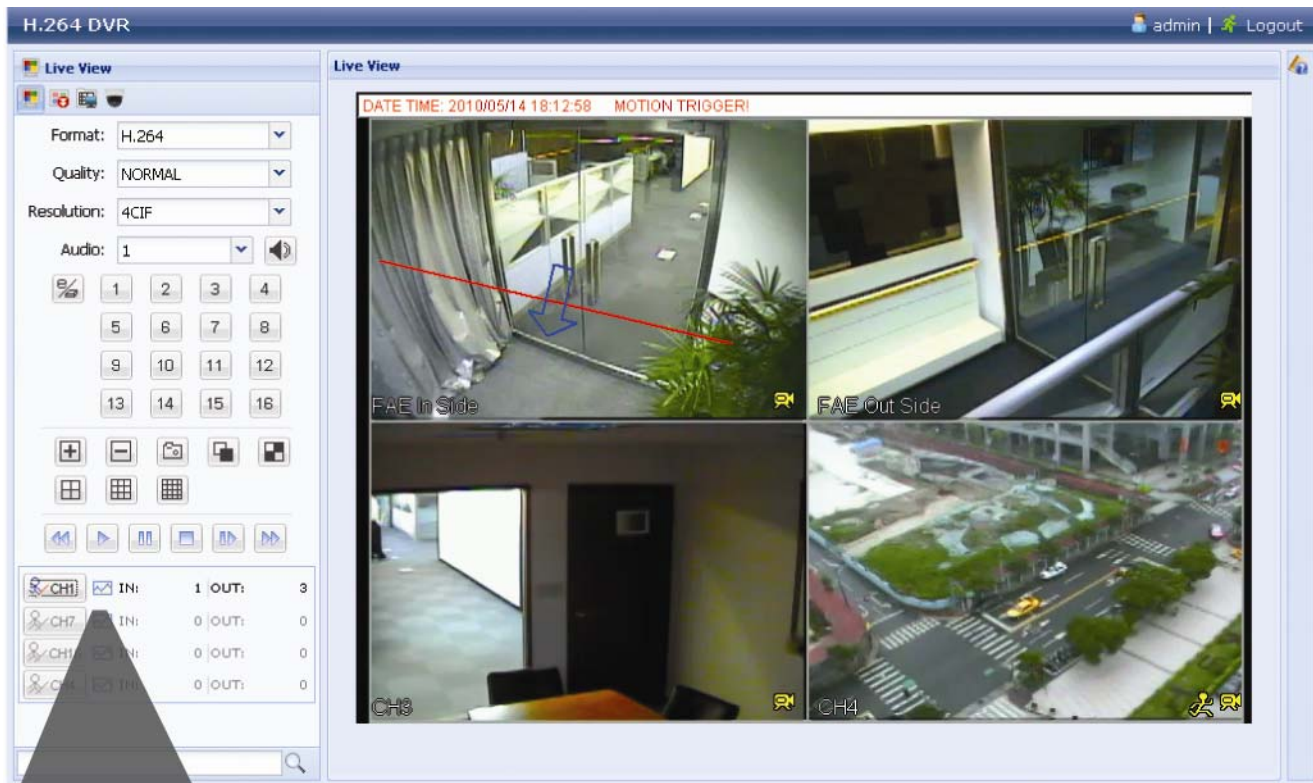

IVS 統計數據

IVS 統計數據: 事件查詢平台

IVS Statistics

Channel: 1 2 3 4 5 6 7 8
 9 10 11 12 13 14 15 16

Event: Alarm Motion Inflow Outflow
 Virtual Fence Oneway Human Detection

HDD No.: HDD-0 Date: 2010/05/14 Search

IVS 統計數據: 清單

Hour	Count
2010 / 05 / 14 0:00 - 01:00	17
2010 / 05 / 14 01:00 - 02:00	0
2010 / 05 / 14 02:00 - 03:00	0
2010 / 05 / 14 03:00 - 04:00	0
2010 / 05 / 14 04:00 - 05:00	0
2010 / 05 / 14 05:00 - 06:00	0
2010 / 05 / 14 06:00 - 07:00	0
2010 / 05 / 14 07:00 - 08:00	16

Day

點擊然後轉換日 / 月 / 年清單

IVS 統計數據: 圖表

Day

點擊然後轉換日 / 月 / 年圖表

附錄 1 規格

➤ 16 路機種

		型號 1	型號 2	型號 3	型號 4
▼ 影像					
影像系統		NTSC / PAL (自動偵測)			
影像壓縮格式		H.264			
影像輸入		16 路 (綜合影像訊號 1 Vp-p 75Ω BNC)			
Loop 輸出		16 路 (綜合影像訊號 1 Vp-p 75Ω BNC)		不支援	
影像輸出	BNC	是 (跳台顯示)		不支援	
	VGA	是 (高螢幕解析)			
	HDMI	是 (高螢幕解析)			
雙倍影像輸出		是			
▼ 錄影及備份					
最大解析度	960H	--	960 x 480 畫素 @ 360 IPS <NTSC> / 960 x 576 畫素 @ 360 IPS <PAL>	--	
	Frame	704×480 畫素 @ 480 IPS <NTSC> / 704×576 畫素 @ 400 IPS <PAL>			
	Field	704×240 畫素 @ 480 IPS <NTSC> / 704×288 畫素 @ 400 IPS <PAL>			
	CIF	352×240 畫素 @ 480 IPS <NTSC> / 352×288 畫素 @ 400 IPS <PAL>			
畫面解析度		Frame / Field / CIF	960H / Frame / Field / CIF	Frame / Field / CIF	
錄影模式		手動 / 預約 / 位移偵測 / 警報 / 遠端			
警報前錄影		是			
快速搜尋		時間 / 位移 / 警報 三種搜尋模式			
備份裝置		USB 2.0 隨身碟 / 網路	DVD 燒錄機 (選購) / USB 2.0 隨身碟 / 網路	USB 2.0 隨身碟 / 網路	
▼ 聲音					
聲音輸入		4 路聲音輸入			
聲音輸出		2 路聲音輸出 (單聲道)			
▼ 常用設定					
硬碟儲存容量		容納 2 顆 SATA 硬碟 (單顆容量最高可達 3TB)			
SATA 介面		是			
eSATA 介面		是 (外接硬碟陣列用)			
影像品質設定		超好 / 最好 / 高 / 一般			
USB 滑鼠控制		是			
位移偵測區域		每路 16 × 12 格			
位移偵測靈敏度		三種參數設定可供精準偵測			
事件通知		Push Video / FTP / E-Mail			
影像縮放		2 倍數位變焦			
PTZ 攝影機控制		是			
警報輸入 / 輸出		16 個輸入(四個有 Push Video 功能), 1 個輸出			
IR 遙控器操控		支援 (IR 接收器內建)			
按鍵鎖 (密碼保護)		是			
等級		四個不同使用等級			
影像遺失偵測		是			
攝影機名稱		最多支援十二個字元			

	型號 1	型號 2	型號 3	型號 4
▼ 常用設定				
影像調整	色相 / 飽和度 / 對比度 / 亮度			
日期顯示格式	YY/MM/DD · DD/MM/YY & MM/DD/YY			
▼ 常用設定				
日光節約	是			
電源輸入 (±10%)	DC19V / 3.42A			
電源消耗功率 (±10%)**	--	19W	--	--
操作溫度	10°C ~ 40°C (50°F~104°F)			
尺寸 (mm)***	432(W) x 90(H) x 326(D)			
▼ 網路				
乙太網路	10/100 Base-T, 支援網路遠端監控功能			
網路通訊協定	TCP/IP、PPPOE、DHCP 和 DDNS			
▼ 用電腦遠端監控				
相容的操作系統	Windows & MAC			
相容程式	網路瀏覽器: Internet Explorer, Mozilla Firefox, Google Chrome, Safari & Opera			
	Video Viewer: Windows 和 MAC 的操作系統皆適用			
	QuickTime: Windows 和 MAC 操作系統皆適用			
最多連線人數	10			
網路傳輸壓縮格式	H.264			
遠端聽取現場聲音	是			
遠端獨立操作	是			
遠端事件下載與回放	是			
R.E.T.R. (遠端事件觸發錄影)	是			
▼ 行動監控				
應用程式	EagleEyes			
相容裝置	iPad, iPhone, BlackBerry, Symbian, Windows Mobile & Android mobile devices			
Push Video (iPhone, iPad 和 Android 版本的 EagleEyes)	是	不支援		是
▼ 其他				
DCCS 支援	是 (1 路)		不支援	
支援 IVA	支援 (4 個頻道)		不支援	
AVTECH 免費 DDNS 服務	是			
多工操作支援	即時顯示 / 錄影 / 回放 / 備份 / 網路遠端操作			
系統回復	停電後復電, 可自動恢復事先狀態			
選購配備	控制鍵盤			

* 產品規格以實機為準, 規格修改將不另行通知。

**單顆硬碟最高可達 3TB

***沒有硬碟支架

****尺寸公差:±5mm

➤ 16 路機種

		型號 5	型號 6	型號 7	型號 8
▼ 影像					
影像系統		NTSC / PAL (自動偵測)			
影像壓縮格式		H.264			
影像輸入		16 路 (綜合影像訊號 1 Vp-p 75Ω BNC)			
Loop 輸出		不支援	16 路 (綜合影像訊號 1 Vp-p 75Ω BNC)	不支援	
影像輸出	BNC	不支援	是 (跳台顯示)	不支援	
	VGA	是 (高解析螢幕)			
	HDMI	是 (高解析螢幕)			
雙倍影像輸出		是			
▼ 錄影和備份					
最大解析度	960H	960 x 480 畫素 @ 360 IPS <NTSC> / 960 x 576 畫素 @ 300 IPS <PAL>			
	Frame	704x480 畫素 @ 480 IPS <NTSC> / 704x576 畫素 @ 400 IPS <PAL>			
	Field	704x240 畫素 @ 480 IPS <NTSC> / 704x288 畫素 @ 400 IPS <PAL>			
	CIF	352x240 畫素 @ 480 IPS <NTSC> / 352x288 畫素 @ 400 IPS <PAL>			
最大解析度		960H / Frame / Field / CIF			
錄影模式		手動 / 預約 / 位移偵測 / 警報 / 遠端			
警報前錄影		是			
快速搜尋		時間 / 位移 / 警報 三種搜尋模式			
備份裝置		USB 2.0 隨身碟 / 網路	DVD 燒錄機 (選購) / USB2.0 隨身碟 / 網路	USB 2.0 隨身碟 / 網路	
▼ 聲音					
聲音輸入		4 路聲音輸入		4 路聲音輸入	
聲音輸出		2 路聲音輸出 (單聲道)		1 路聲音輸出 (單聲道)	
▼ 常用設定					
硬碟儲存容量**		兩顆 SATA 硬碟			
SATA 介面		是			
eSATA 介面		是 (外接磁碟陣列用)			
影像品質設定		超好 / 最好 / 好 / 一般			
USB 滑鼠控制		是			
位移偵測區域		每路 16 × 12 格			
位移偵測靈敏度		三種參數設定可供精準偵測			
事件通知		Push Video / FTP / E-Mail			
影像縮放		2 倍數位變焦			
PTZ 攝影機控制		是			
警報輸入 / 輸出		16 個輸入 (四個有 Push Video 功能) , 1 個輸出			
IR 遙控器操控		支援 (IR 接收器內建)			
按鍵鎖 (密碼保護)		是			
等級		四個不同使用等級			
影像遺失偵測		是			
攝影機名稱		最多支援十二個字元			

	型號 5	型號 6	型號 7	型號 8
▼ 常用設定				
日光節約	是			
電源輸入 (±10%)	DC19V / 3.42A			
電源消耗功率 (±10%)***	17W	18W	17W	
操作溫度	10°C ~ 40°C (50°F~104°F)			
尺寸 (mm)****	432(W) x 90(H) x 326(D)			430(W) x 65(H) x 338(D)
▼ 網路				
乙太網路	10/100 Base-T, 支援網路遠端監控功能			
網路通訊協定	TCP/IP、PPPOE、DHCP 和 DDNS			
▼ 用電腦遠端監控				
相容的操作系統	Windows & MAC			
相容程式	網路瀏覽器: Internet Explorer, Mozilla Firefox, Google Chrome, Safari & Opera			
	Video Viewer: Windows 及 MAC 操作系統皆適用			
	QuickTime: Windows 及 MAC 操作系統皆適用			
最多連線人數	10			
網路傳輸壓縮格式	H.264			
遠端聽取現場聲音	是			
遠端獨立操作	是			
遠端事件下載與回放	是			
R.E.T.R. (遠端事件觸發錄影)	是			
▼ 行動監控				
應用程式	EagleEyes			
相容裝置	iPad, iPhone, BlackBerry, Symbian, Windows Mobile & Android			
Push Video (iPhone、iPad 及 Android 版本的 EagleEyes)	是			
▼ 其他				
DCCS 支援	不支援			
支援 IVA	不支援			
AVTECH 免費 DDNS 服務	是			
多工操作支援	即時顯示 / 錄影 / 回放 / 備份 / 網路遠端操作			
系統回復	停電後復電, 可自動恢復事先狀態			
選購配備	控制鍵盤			

* 產品規格以實機為準, 規格修改將不另行通知。

**單顆硬碟最高可達 3TB

***沒有硬碟支架

****尺寸公差:±5mm

➤ 8 路機種

		型號 9	型號 10	型號 11
▼ 影像				
影像系統		NTSC / PAL (自動偵測)		
影像壓縮格式		H.264		
影像輸入		8 路(綜合影像訊號 1 Vp-p 75Ω BNC)		
Loop 輸出		16 路 (綜合影像訊號 1 Vp-p 75Ω BNC)		不支援
影像輸出	BNC	是 (跳台顯示用)		不支援
	VGA	有 (高解析螢幕)		
	HDMI	有 (高解析螢幕)		
雙倍影像輸出		是		
▼ 錄影及備份				
最大解析度	960H	960 x 480 畫素 @ 360 IPS <NTSC> / 960 x 576 畫素 @ 300 IPS <PAL>		
	Frame	704x480 畫素 @ 480 IPS <NTSC> / 704x576 畫素 @ 400 IPS <PAL>		
	Field	704x240 畫素 @ 480 IPS <NTSC> / 704x288 畫素 @ 400 IPS <PAL>		
	CIF	352x240 畫素 @ 480 IPS <NTSC> / 352x288 畫素 @ 400 IPS <PAL>		
最大解析度		960H / Frame / Field / CIF		
錄影模式		手動 / 預約 / 位移偵測 / 警報 / 遠端		
警報前錄影		是		
快速搜尋		時間 / 位移 / 警報 三種搜尋模式		
備份裝置		DVD 燒錄機 (選購) / USB 2.0 隨身碟 / 網路		USB 2.0 隨身碟 / 網路
▼ 聲音				
聲音輸入		4 路聲音輸入		4 路聲音輸入
聲音輸出		2 路聲音輸出 (單聲道)		1 路聲音輸出 (單聲道)
▼ 常用設定				
硬碟儲存容量**		2 顆 SATA 硬碟或 1 顆硬碟+1 台 DVD 燒錄機		2 顆 SATA 硬碟
SATA 介面		是		
eSATA 介面		是 (外接磁碟陣列用)		
影像品質設定		超好 / 最好 / 好 / 一般		
USB 滑鼠控制		是		
位移偵測區域		每路 16 × 12 格		
位移偵測靈敏度		三種參數設定可供精準偵測		
事件通知		Push Video / FTP / E-Mail		
影像縮放		2 倍數位變焦		
PTZ 攝影機控制		是		
警報輸入 / 輸出		8 個輸入(2 個有 Push Video 功能), 1 個輸出		
IR 遙控器操控		支援 (IR 接收器內建)		
按鍵鎖 (密碼保護)		是		
等級		四個不同使用等級		
影像遺失偵測		是		
攝影機名稱		最多支援十二個字元		
▼ 常用設定				
日光節約		是		
電源輸入 (±10%)		DC19V / 3.42A		DC19 V / 2.1A
電源消耗功率 (±10%)***		13W	12.5W	11W
操作溫度		10°C ~ 40°C (50°F~104°F)		
尺寸 (mm)****		432(W) x 90(H) x 326(D)		

	型號 9	型號 10	型號 11
▼ 網路			
乙太網路	10/100 Base-T，支援網路遠端監控功能		
網路通訊協定	TCP/IP、PPPOE、DHCP 和 DDNS		
▼ 用電腦遠端監控			
相容的操作系統	Windows & MAC		
相容程式	網路瀏覽器： Internet Explorer, Mozilla Firefox, Google Chrome, Safari & Opera		
	Video Viewer: Windows 及 MAC 操作系統皆適用		
	QuickTime: Windows 及 MAC 操作系統皆適用		
最多連線人數	10		
網路傳輸壓縮格式	H.264		
遠端聽取現場聲音	是		
遠端獨立操作	是		
遠端事件下載與回放	是		
R.E.T.R. (遠端事件觸發錄影)	是		
▼ 行動監控			
應用程式	EagleEyes		
相容裝置	iPad, iPhone, BlackBerry, Symbian, Windows Mobile & Android mobile devices		
Push Video (iPhone、iPad 及 Android 版本的 EagleEyes)	是		
▼ 其他			
DCCS 支援	是 (1 路)	不支援	
支援 IVA	支援 (4 個頻道)	不支援	
AVTECH 免費 DDNS 服務	是		
多工操作支援	即時顯示 / 錄影 / 回放 / 備份 / 網路遠端操作		
系統回復	停電後復電，可自動恢復事先狀態		
選購配備	控制鍵盤		

* 產品規格以實機為準，規格修改將不另行通知。

**單顆硬碟最高可達 3TB

***沒有硬碟支架

****尺寸公差:±5mm

8 路機種

		型號 12	型號 13
▼ 影像			
影像系統		NTSC / PAL (自動偵測)	
影像壓縮格式		H.264	
影像輸入		8 路(綜合影像訊號 1 Vp-p 75Ω BNC)	
Loop 輸出		不支援	
影像輸出	BNC	不支援	是 (跳台顯示用)
	VGA	有 (高解析螢幕)	
	HDMI	有 (高解析螢幕)	
雙倍影像輸出		是	
▼ 錄影及備份			
最大解析度	960H	960 x 480 畫素 @ 180 IPS <NTSC> / 960 x 576 畫素 @ 150 IPS <PAL>	
	Frame	704x480 畫素 @ 240 IPS <NTSC> / 704x576 畫素 @ 200 IPS <PAL>	
	Field	704x240 畫素 @ 240 IPS <NTSC> / 704x288 畫素 @ 200 IPS <PAL>	
	CIF	352x240 畫素 @ 240 IPS <NTSC> / 352x288 畫素 @ 200 IPS <PAL>	
最大解析度		960H / Frame / Field / CIF	
錄影模式		手動 / 預約 / 位移偵測 / 警報 / 遠端	
警報前錄影		是	
快速搜尋		時間 / 位移 / 警報 三種搜尋模式	
備份裝置		USB 2.0 隨身碟 / 網路	
▼ 聲音			
聲音輸入		4 路聲音輸入	
聲音輸出		1 路聲音輸出 (單聲道)	
▼ 常用設定			
硬碟儲存容量**		2 顆 SATA 硬碟	1 顆 SATA 硬碟
SATA 介面		是	
eSATA 介面		是 (外接磁碟陣列用)	
影像品質設定		超好 / 最好 / 好 / 一般	
USB 滑鼠控制		是	
位移偵測區域		每路 16 × 12 格	
位移偵測靈敏度		三種參數設定可供精準偵測	
事件通知		Push Video / FTP / E-Mail	
影像縮放		2 倍數位變焦	
PTZ 攝影機控制		是	
警報輸入 / 輸出		8 個輸入(2 個有 Push Video 功能) , 1 個輸出	
IR 遙控器操控		支援 (IR 接收器內建)	
按鍵鎖 (密碼保護)		是	
等級		4 個不同使用等級	
影像遺失偵測		是	
攝影機名稱		最多支援十二個字元	
▼ 常用設定			
日光節約		是	
電源輸入 (±10%)		DC19 V /2.1A	
電源消耗功率 (±10%)***		11W	10.5W
操作溫度		10°C ~ 40°C (50°F~104°F)	
尺寸 (mm)****		430(W) x 65(H) x 338(D)	343(W) x 59(H) x 223(D)

	型號 12	型號 13
▼ 網路		
乙太網路	10/100 Base-T, 支援網路遠端監控功能	
網路通訊協定	TCP/IP、PPPOE、DHCP 和 DDNS	
▼ 用電腦遠端監控		
相容的操作系統	Windows & MAC	
相容程式	網路瀏覽器: Internet Explorer, Mozilla Firefox, Google Chrome, Safari & Opera	
	Video Viewer: Windows 及 MAC 操作系統皆適用	
	QuickTime: Windows 及 MAC 操作系統皆適用	
最多連線人數	10	
網路傳輸壓縮格式	H.264	
遠端聽取現場聲音	是	
遠端獨立操作	是	
遠端事件下載與回放	是	
R.E.T.R. (遠端事件觸發錄影)	是	
▼ 行動監控		
應用程式	EagleEyes	
相容裝置	iPad, iPhone, BlackBerry, Symbian, Windows Mobile & Android	
Push Video (iPhone、iPad 及 Android 版本的 EagleEyes)	是	
▼ 其他		
DCCS 支援	不支援	
支援 IVA	不支援	
AVTECH 免費 DDNS 服務	是	
多工操作支援	即時顯示 / 錄影 / 回放 / 備份 / 網路遠端操作	
系統回復	停電後復電, 可自動恢復事先狀態	
選購配備	控制鍵盤	

* 產品規格以實機為準, 規格修改將不另行通知。

** 1 HDD capacity up to 3TB

*** Without HDD & bracket

**** Dimensional Tolerance:±5mm

➤ 4 路機種

		型號 13	型號 14	型號 15
▼ 影像				
影像系統		NTSC / PAL (自動偵測)		
影像壓縮格式		H.264		
影像輸入		4 路(綜合影像訊號 1 Vp-p 75Ω BNC)		
影像輸出	BNC	是 (跳台顯示用)	不支援	
	VGA	有 (高解析螢幕)		
	HDMI	有 (高解析螢幕)		
雙倍影像輸出		是		
▼ 錄影及備份				
最大解析度	960H	960 x 480 畫素 @ 90 IPS <NTSC> / 960 x 576 畫素 @ 75 IPS <PAL>		
	Frame	704x480 畫素 @ 120 IPS <NTSC> / 704x576 畫素 @ 100 IPS <PAL>		
	Field	704x240 畫素 @ 120 IPS <NTSC> / 704x288 畫素 @ 100 IPS <PAL>		
	CIF	352x240 畫素 @ 120 IPS <NTSC> / 352x288 畫素 @ 100 IPS <PAL>		
最大解析度		960H / Frame / Field / CIF		
錄影模式		手動 / 預約 / 位移偵測 / 警報 / 遠端		
警報前錄影		是		
快速搜尋		時間 / 位移 / 警報 三種搜尋模式		
備份裝置		USB 2.0 隨身碟 / 網路		
▼ 聲音				
聲音輸入		4 路聲音輸入		
聲音輸出		1 路聲音輸出 (單聲道)		
▼ 常用設定				
硬碟儲存容量**		1 顆 SATA 硬碟		
SATA 介面		是		
eSATA 介面		是 (外接磁碟陣列用)	不支援	
影像品質設定		超好 / 最好 / 好 / 一般		
USB 滑鼠控制		是		
位移偵測區域		每路 16 × 12 格		
位移偵測靈敏度		三種參數設定可供精準偵測		
事件通知		Push Video / FTP / E-Mail	FTP / E-Mail	
影像縮放		2 倍數位變焦		
PTZ 攝影機控制		是		
警報輸入 / 輸出		4 個輸入(1 個有 Push Video 功能), 1 個輸出	4 個輸入、1 個輸出	
IR 遙控器操控		支援 (IR 接收器內建)		
按鍵鎖 (密碼保護)		是		
等級		4 個不同使用等級		
影像遺失偵測		是		
攝影機名稱		最多支援十二個字元		
▼ 常用設定				
日光節約		是		
電源輸入 (±10%)		DC19V / 2.1A		DC12V / 3A
電源消耗功率 (±10%)***		6W	5W	5W
操作溫度		10°C ~ 40°C (50°F~104°F)		
尺寸 (mm)****		375(W) x 61(H) x 281(D)		

	型號 13	型號 14	型號 15
▼ 網路			
乙太網路	10/100 Base-T，支援網路遠端監控功能		
網路通訊協定	TCP/IP、PPPOE、DHCP 和 DDNS		
▼ 用電腦遠端監控			
相容的操作系統	Windows & MAC		
相容程式	網路瀏覽器： Internet Explorer, Mozilla Firefox, Google Chrome, Safari & Opera		
	Video Viewer: Windows 及 MAC 操作系統皆適用		
	QuickTime: Windows 及 MAC 操作系統皆適用		
最多連線人數	10		
網路傳輸壓縮格式	H.264		
遠端聽取現場聲音	是		
遠端獨立操作	是		
遠端事件下載與回放	是		
R.E.T.R. (遠端事件觸發錄影)	是		
▼ 行動監控			
應用程式	EagleEyes		
相容裝置	iPad, iPhone, BlackBerry, Symbian, Windows Mobile & Android		
Push Video (iPhone、iPad 及 Android 版本的 EagleEyes)	是		不支援
▼ 其他			
DCCS 支援	是 (1 路)		不支援
支援 IVA	支援 (4 個頻道)		不支援
AVTECH 免費 DDNS 服務	是		
多工操作支援	即時顯示 / 錄影 / 回放 / 備份 / 網路遠端操作		
系統回復	停電後復電，可自動恢復事先狀態		
選購配備	控制鍵盤		

* 產品規格以實機為準，規格修改將不另行通知。

**單顆硬碟最高可達 3TB

***沒有硬碟支架

****尺寸公差:±5mm

➤ 4 路機種

		型號 16	型號 17
▼ 影像			
影像系統		NTSC / PAL (自動偵測)	
影像壓縮格式		H.264	
影像輸入		4 路(綜合影像訊號 1 Vp-p 75Ω BNC)	
影像輸出	BNC	不支援	
	VGA	有 (高解析螢幕)	
	HDMI	有 (高解析螢幕)	
雙倍影像輸出		是	
▼ 錄影及備份			
最大解析度	960H	960 x 480 畫素 @ 90 IPS <NTSC> / 960 x 576 畫素 @ 75 IPS <PAL>	
	Frame	704x480 畫素 @ 120 IPS <NTSC> / 704x576 畫素 @ 100 IPS <PAL>	
	Field	704x240 畫素 @ 120 IPS <NTSC> / 704x288 畫素 @ 100 IPS <PAL>	
	CIF	352x240 畫素 @ 120 IPS <NTSC> / 352x288 畫素 @ 100 IPS <PAL>	
最大解析度		960H / Frame / Field / CIF	
錄影模式		手動 / 預約 / 位移偵測 / 警報 / 遠端	
警報前錄影		是	
快速搜尋		時間 / 位移 / 警報 三種搜尋模式	
備份裝置		USB 2.0 隨身碟 / 網路	
▼ 聲音			
聲音輸入		4 路聲音輸入	
聲音輸出		1 路聲音輸出 (單聲道)	
▼ 常用設定			
硬碟儲存容量**		1 顆 SATA 硬碟	
SATA 介面		是	
eSATA 介面		是 (外接磁碟陣列用)	不支援
影像品質設定		超好 / 最好 / 好 / 一般	
USB 滑鼠控制		是	
位移偵測區域		每路 16 × 12 格	
位移偵測靈敏度		三種參數設定可供精準偵測	
事件通知		Push Video / FTP / E-Mail	FTP / E-Mail
影像縮放		2 倍數位變焦	
PTZ 攝影機控制		是	
警報輸入 / 輸出		4 個輸入(1 個有 Push Video 功能), 1 個輸出	4 個輸入、1 個輸出
IR 遙控器操控		支援 (IR 接收器內建)	
按鍵鎖 (密碼保護)		是	
等級		4 個不同使用等級	
影像遺失偵測		是	
攝影機名稱		最多支援十二個字元	
▼ 常用設定			
日光節約		是	
電源輸入 (±10%)		DC19V / 2.1A	DC12V / 3A
電源消耗功率 (±10%)***		5W	5W
操作溫度		10°C ~ 40°C (50°F~104°F)	
尺寸 (mm)****		343(W) x 59(H) x 223(D)	

	型號 16	型號 17
▼ 網路		
乙太網路	10/100 Base-T，支援網路遠端監控功能	
網路通訊協定	TCP/IP、PPPOE、DHCP 和 DDNS	
▼ 用電腦遠端監控		
相容的操作系統	Windows & MAC	
相容程式	網路瀏覽器： Internet Explorer, Mozilla Firefox, Google Chrome, Safari & Opera	
	Video Viewer: Windows 及 MAC 操作系統皆適用	
	QuickTime: Windows 及 MAC 操作系統皆適用	
最多連線人數	10	
網路傳輸壓縮格式	H.264	
遠端聽取現場聲音	是	
遠端獨立操作	是	
遠端事件下載與回放	是	
R.E.T.R. (遠端事件觸發錄影)	是	
▼ 行動監控		
應用程式	EagleEyes	
相容裝置	iPad, iPhone, BlackBerry, Symbian, Windows Mobile & Android	
Push Video (iPhone、iPad 及 Android 版本的 EagleEyes)	是	不支援
▼ 其他		
DCCS 支援	不支援	
支援 IVA	不支援	
AVTECH 免費 DDNS 服務	是	
多工操作支援	即時顯示 / 錄影 / 回放 / 備份 / 網路遠端操作	
系統回復	停電後復電，可自動恢復事先狀態	
選購配備	控制鍵盤	

* 產品規格以實機為準，規格修改將不另行通知。

**單顆硬碟最高可達 3TB

***沒有硬碟支架

****尺寸公差:±5mm

附錄 2 PIN 腳解說

PIN 腳連接應用圖

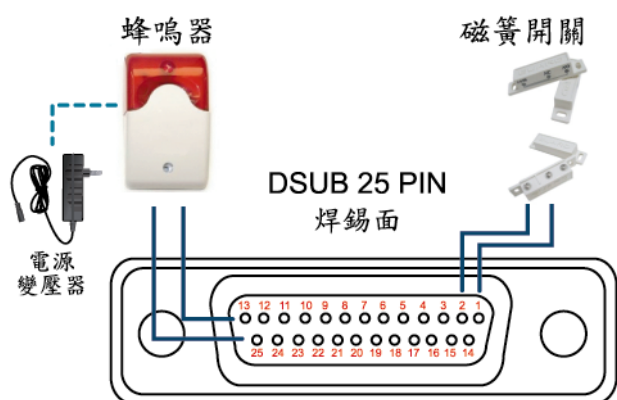

蜂鳴器

當 DVR 有警報或位移偵測觸發事件發生，COM 會與 NO 連接，閃燈蜂鳴器會開始鳴叫且閃爍。

磁簧開關

當磁簧開關被打開時，主機會發出警報且觸發錄影。

* 上圖的 D-SUB 接頭為選購配備。

PIN 腳	功能	說明																											
1	GND	接地																											
2-9	ALARM INPUT	<p>使用連接線將 ALARM INPUT (PIN 2 -- 9) 和 GND (PIN 1) 接頭連接在一起。一但觸發警報後，DVR 便會開始錄影，而且會發出警示音。</p> <table border="1"> <thead> <tr> <th>PIN 腳</th> <th>警報</th> <th>對應影像頻道</th> </tr> </thead> <tbody> <tr> <td>PIN 2</td> <td>1</td> <td>CH1</td> </tr> <tr> <td>PIN 3</td> <td>3</td> <td>CH3</td> </tr> <tr> <td>PIN 4</td> <td>5</td> <td>CH5</td> </tr> <tr> <td>PIN 5</td> <td>7</td> <td>CH7</td> </tr> <tr> <td>PIN 6</td> <td>9</td> <td>CH9</td> </tr> <tr> <td>PIN 7</td> <td>11</td> <td>CH11</td> </tr> <tr> <td>PIN 8</td> <td>13</td> <td>CH13</td> </tr> <tr> <td>PIN 9</td> <td>15</td> <td>CH15</td> </tr> </tbody> </table>	PIN 腳	警報	對應影像頻道	PIN 2	1	CH1	PIN 3	3	CH3	PIN 4	5	CH5	PIN 5	7	CH7	PIN 6	9	CH9	PIN 7	11	CH11	PIN 8	13	CH13	PIN 9	15	CH15
PIN 腳	警報	對應影像頻道																											
PIN 2	1	CH1																											
PIN 3	3	CH3																											
PIN 4	5	CH5																											
PIN 5	7	CH7																											
PIN 6	9	CH9																											
PIN 7	11	CH11																											
PIN 8	13	CH13																											
PIN 9	15	CH15																											
10-11	PIN OFF	NA																											
12	RS485-A																												
13	EXTERNAL ALARM NO	平常模式下，COM 與 NC 相連，與 NO 不相連。但是當警報被觸發時，COM 與 NO 相連。注意：電壓上限為 DC24V 1A。																											
14	PIN OFF	NA																											
15-22	ALARM INPUT	<p>使用連接線將 ALARM INPUT (PIN 15 – 22) 和 GND (PIN 1) 接頭連接在一起。一但觸發警報後，DVR 便會開始錄影，而且會發出警示音。</p> <table border="1"> <thead> <tr> <th>PIN 腳</th> <th>警報</th> <th>對應影像頻道</th> </tr> </thead> <tbody> <tr> <td>PIN 15</td> <td>2</td> <td>CH2</td> </tr> <tr> <td>PIN 16</td> <td>4</td> <td>CH4</td> </tr> <tr> <td>PIN 17</td> <td>6</td> <td>CH6</td> </tr> <tr> <td>PIN 18</td> <td>8</td> <td>CH8</td> </tr> <tr> <td>PIN 19</td> <td>10</td> <td>CH10</td> </tr> <tr> <td>PIN 20</td> <td>12</td> <td>CH12</td> </tr> <tr> <td>PIN 21</td> <td>14</td> <td>CH14</td> </tr> <tr> <td>PIN 22</td> <td>16</td> <td>CH16</td> </tr> </tbody> </table>	PIN 腳	警報	對應影像頻道	PIN 15	2	CH2	PIN 16	4	CH4	PIN 17	6	CH6	PIN 18	8	CH8	PIN 19	10	CH10	PIN 20	12	CH12	PIN 21	14	CH14	PIN 22	16	CH16
PIN 腳	警報	對應影像頻道																											
PIN 15	2	CH2																											
PIN 16	4	CH4																											
PIN 17	6	CH6																											
PIN 18	8	CH8																											
PIN 19	10	CH10																											
PIN 20	12	CH12																											
PIN 21	14	CH14																											
PIN 22	16	CH16																											
23-23	PIN OFF	NA																											
24	RS485-B																												
25	EXTERNAL ALARM COM	平常模式下，COM 與 NC 相連，與 NO 不相連。但是當警報被觸發時，COM 與 NO 相連。注意：電壓上限為 DC24V 1A。																											

附錄 3 PUSH VIDEO 設定

註：您的 DVR 必須支援 Push Video 方能使用此設定。

A3.1 PIN 腳連接

此機種支援 Push Video，當發生警報事件時，就會傳送事件通知到您的行動裝置，即 iPhone、iPad 和 Android 行動裝置。但是，只有特定幾個 alarm-in PIN 腳有支援此功能。

連接警報感應器以啟動 Push Video 的方法有兩種：使用 PUSH VIDEO alarm-in 端子，或使用外接 I/O 埠。

PUSH VIDEO alarm-in 端子

DVR 背板有提供 PUSH VIDEO alarm-in 端子，方便您找到支援 Push Video 的 PIN 腳。

註：下圖以 16 路機種為例。8 路及 4 路的 Alarm-in 端子應為 2(8 路機種)及 1(4 路機種)。

PUSH VIDEO Alarm In

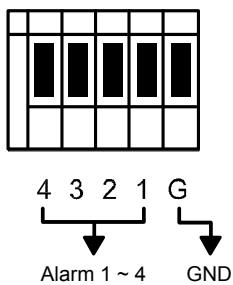

警報	對應影像頻道
警報 1	CH1
警報 2	CH2
警報 3	CH3
警報 4	CH4

外接 I/O 埠

請參閱下表，得知支援 Push Video 警報用 PIN 腳，與其對應的影像頻道。

	PIN 腳	對應影像頻道
16 路機種	PIN2	CH1
	PIN15	CH2
	PIN3	CH3
	PIN16	CH4
8 路機種	PIN2	CH1
	PIN15	CH2
4 路機種	PIN1	CH1

連接警報感應器

將警報感應器接到 DVR 背面的 Push Video alarm-in 端子，或是支援 Push Video 的外接 I/O PIN 腳。

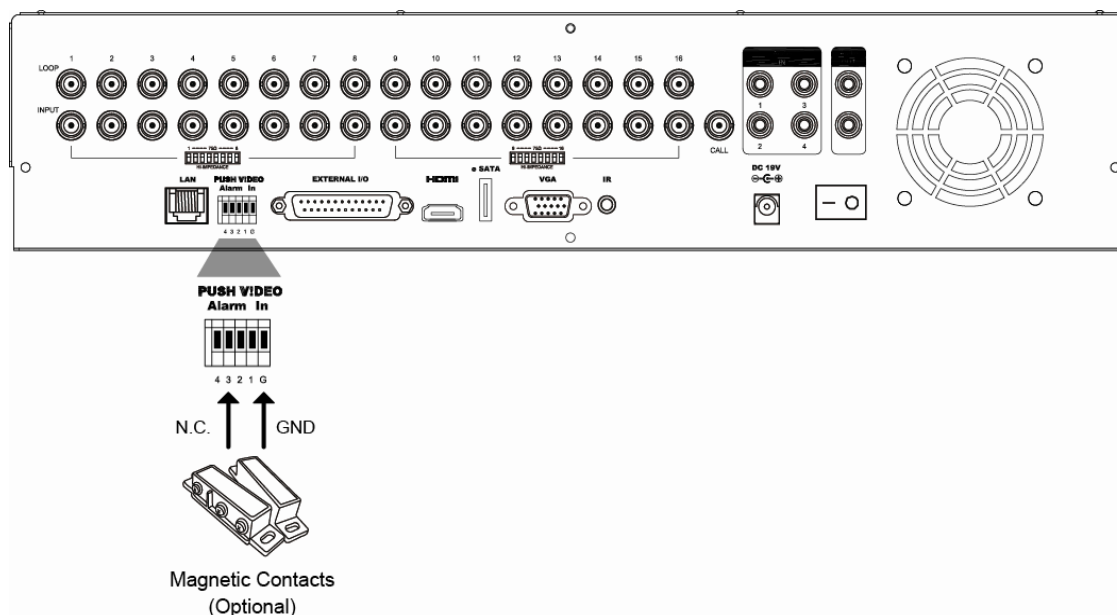

A3.2 設定

在設定 Push Video 前，請確認：

1. 已依第 4 頁的「2. 連接與設定」說明完成 DVR 系統架設。
2. DVR 已連線上網。
3. 已在 iPhone、iPad 或 Android 行動裝置安裝 EagleEyes APP。詳情請參閱第 76 頁的「附錄 4 EAGLEEYES 行動監控」。

步驟 1：按右鍵顯示主目錄選單。

選擇  (進階選單) → NOTIFY 通知，將 GUARD 警戒設為開啟，然後設定警報裝置類型 (N.C. 或 N.O.)。

進階選單				
攝影機設定	PUSH VIDEO	PUSH STATUS	訊息郵件	影像郵件
偵測設定	GUARD 警戒			開啟
警示音設定	CH01	警報關閉 / 內部警報	▼	CH1
網路設定	CH02	警報關閉	▼	CH2
顯示設定	CH03	警報 N.O.	▼	office
錄影設定	CH04	警報關閉	▼	CH4
外接裝置設定				
DCCS				
IVS 設定				
PUSH 通知				
離開				

步驟 2：開啟 EagleEyes，然後將 DVR 加入 EagleEyes 電話簿。

註：如需得知 EagleEyes 操作的詳細資訊，請至 www.eagleeyesccctv.com。

步驟 3：依下圖所示啟動 Push Video，然後試著觸發您安裝的感應器，確認能否成功收到 Push Video。

1 開啟 Push Video 功能



2 偵測到有人開門

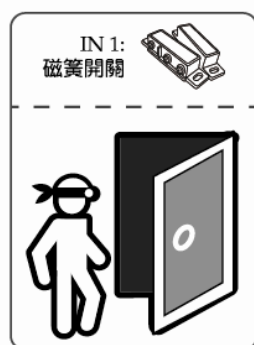

3 收到事件通知並且確認影像

網際網路



附錄 4 EAGLEEYES 行動監控

EagleEyes 是一個手機應用程式，可用來遠端登入到您的監控系統。此程式有幾個好處：

- 免費 (但 iPhone 版 *EagleEyes Plus*、Android 版 *EagleEyes Plus+*、和 iPad 版 *EagleEyesHD Plus* 除外)。
- 相容常見的行動平台，例如 iPhone、iPad、BlackBerry 和 Android。

簡易下載、安裝和設定。如需得知更多關於設定和操作此程式的資訊，請至 *EagleEyes* 官方網站 www.eagleeyesctv.com。

A4.1 在進行之前

在手機安裝 *EagleEyes* 之前，請先確認以下事宜：

- ✓ 您的行動裝置為 iPhone、iPad、BlackBerry 及 Android 裝置。
- ✓ 您的手機有開通網路服務，而且目前可以使用。

註：透過無線或如需得知上網費率，請洽詢您的電信業者或服務供應商。

- ✓ 您已知道從網路連回您的攝影機時，需要輸入的 IP 位址、埠號、使用者名稱和密碼。

A4.2 下載位置

從行動裝置連到 www.eagleeyesctv.com 並完成登入。

註：請勿將 *EagleEyes* 下載到您的電腦。

選擇您所使用的行動裝置平台進入下載頁面。

註：您也可以從您的 iOS® 系統的“App StoreSM”或 Android™ 系統的“Google Play™”手持裝置搜尋 *EagleEyes*。

下載完成後，便會自動將 *EagleEyes* 安裝到您手機預設的應用程式安裝位置。

附錄 5 設定 PUSH VIDEO

註：Push Video 僅限特定型號才有。請查看您的產品規格，或洽詢您的安裝商以得知詳細資訊。

此 DVR 系列支援傳送即時訊息到有安裝 EagleEyes APP 的 iPhone / iPad / Android 行動裝置。若有人被人體偵測攝影機或外接警報裝置偵測到，DVR 就會立即收到警報訊號，然後傳送通知到您的 iPhone / iPad / Android 行動裝置。

註：iPhone, iPad 和 Android 為其各自擁有者的商標或註冊商標。

1 開啟 Push Video 功能



2 偵測到有人開門

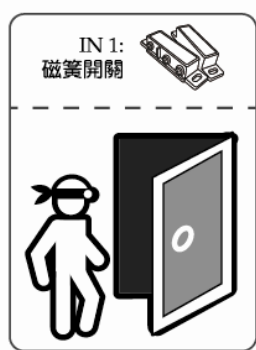

3 收到事件通知並且確認影像



A5.1 條件

在設定此功能之前，請先確認以下事項：

- ✓ 您有 iPhone® / iPad® / Android™ 行動裝置，並已安裝 EagleEyes APP。詳情請參閱上一章。
- ✓ DVR 的 CH1 已接妥人體偵測攝影機（僅限支援 DCCS 機種），或者外接的警報裝置已連接到 DVR 背板的 PUSH VIDEO Alarm In。確認有連接警報裝置的對應影像頻道也已接妥一隻攝影機做事件錄影。如需得知影像頻道相對應的警報 PIN 腳，請參閱第 74 頁的「附錄 3 PUSH VIDEO 設定」。
- ✓ DVR 的事件錄影功能已開啟。
- ✓ DVR 的位移偵測錄影功能已開啟。
- ✓ DVR 已連線上網。詳情請參閱 <http://www.surveillance-download.com/user/CMS.pdf>。

A5.2 開啟 Push Video

A5.2.1 從 iOS® 行動裝置 (iPhone® / iPad®) 開啟

步驟 1：在 iPhone® / iPad® 主畫面選擇設定 → 通知。選擇 EagleEyes，確認通知功能也已開啟。



步驟 2：開啟 EagleEyes，然後切換 Push Video 按鈕為開啟狀態。您將會收到訊息，通知您 Push Video 已開啟。

步驟 3：回到 iPhone® / iPad® 的主畫面。若發生警報事件，您會收到事件通知。點選”開啟”（iOS®版點選”觀看”）即時播放錄影片段。

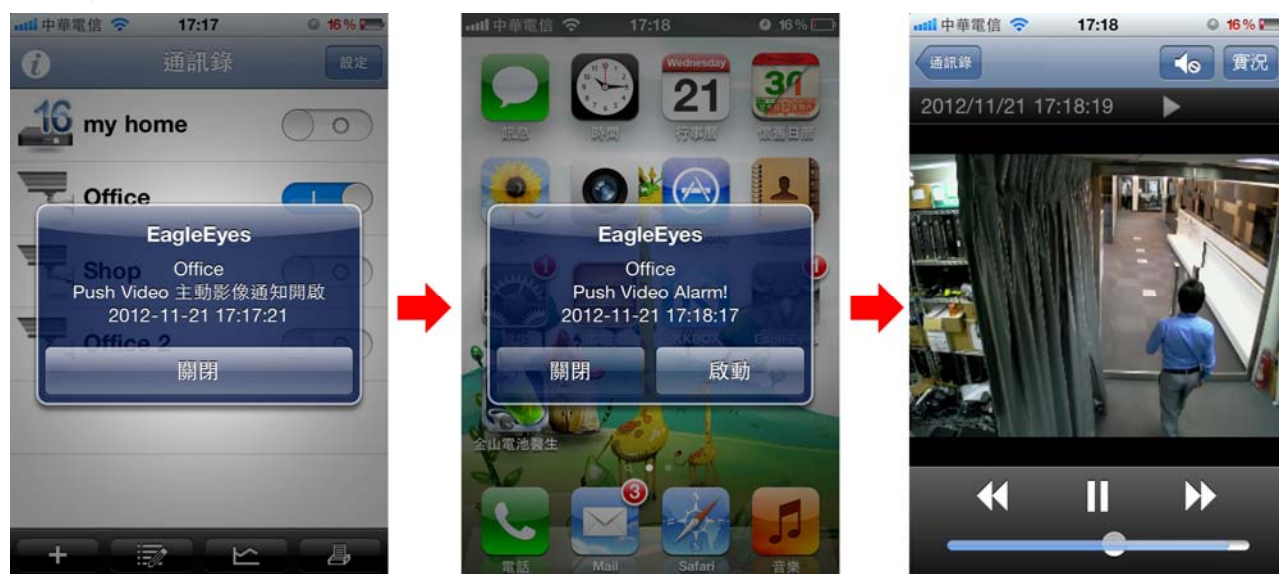

A5.2.2 從 Android 行動裝置

在通訊錄將警戒設為開啟。

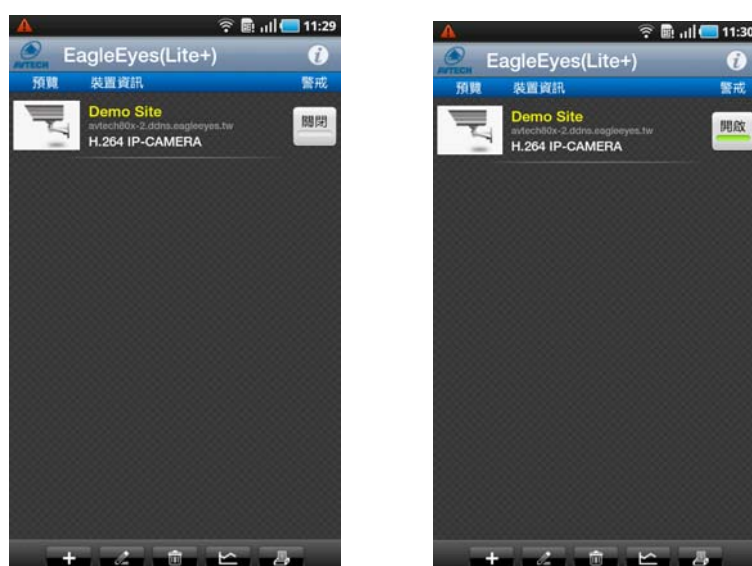

附錄 6 USB 隨身碟相容列表

請先將 DVR 的韌體版本更新，以確保下表的正確性。若 DVR 與 USB 隨身碟不相容，螢幕上便會顯示 。

註：請先在電腦中將 USB 隨身碟的格式格式化成 FAT32。

註：最多一次只能備份 2GB 的影像資料。若要備份更多資料，請再選取一次要備份的時間和頻道進行備份。

品牌名稱	型號	容量
Transcend	JFV35	4GB
	JFV30	8GB
Kingston	DataTraveler	1GB
PQI	U172P	4GB
Apacer	AH320	2GB
	AH320A	8GB
	AH220	1GB
	AH320	4GB
A-data	RB-18	1GB
Sandisk	Cruzer Micro	2GB
	Cruzer Micro	4GB
	Cruzer4-pk	2GB
Netac	U208	1GB
MSI	F200	4GB
SONY	Micro Vault Tiny 2GB	2GB
	Micro Vault Tiny 4GB	4GB
	Micro Vault Tiny	1GB





附錄 7 相容 SATA 硬碟表

請先將 NVR 的韌體版本更新，以確保下表的正確性。

註：本產品不支援綠能環保硬碟。

品牌名稱	型號	容量
Seagate	ST250DN000	250GB
	ST3320613AS	320GB
	ST33500320AS	500GB
	ST3500410SV	500GB
	ST3750330AS	750GB
	ST31000525SV	1TB
	ST31000340AS	1TB
	ST2000VX000	2TB
	ST2000DM001	2TB
WD	WD2500AAKX	250GB
	WD3200AAKS	320GB
	WD5000AZRX	500GB
	WD5000AACS	500GB
	WD6400AAKS	640GB
	WD7500AAKS	750GB
	WD10EADS	1TB
	WD10EALX	1TB
	WD15EADS	1.5TB
	WD20EADS	2TB
	WD20EURS	2TB
	WD2002FAEX	2TB
	WD20EARS	2TB
	WD30EZRS	3TB
Maxtor	STM3500320AS	500GB
	STM3750330AS	750GB
HITACHI	HDT725032VLA360	320GB
	HDS7211050DLE630	500GB
	HDS721010KLA330	1TB
	HDS723020BLA642	2TB
	HDS723030ALA340	3TB

附錄 8 主目錄選單架構

	快速設定	一般設定	頻道名稱
			事件狀態
			回放狀態顯示
			顯示日期
			滑鼠靈敏度
		錄影設定	
		時間設定	日期
			時間
			網路對時伺服器
			格式
網路對時間隔			
GMT			
日光節約			
	系統資訊	帳號	
			工具
			升級
			網路升級
			備份設定檔
			還原設定檔
		系統資訊	飽率
			主機 ID
			R.E.T.R. 延遲 (分)
			按鍵鎖 (秒)
清除硬碟			
回復預設值			
遙控 ID			
序列裝置類別			
影像格式			
版本			
錄影備份			
事件清單備份			
定期報告			
	事件資訊	快速搜尋	
		事件搜尋	
		硬碟資訊	
		事件記錄	
	進階選單	攝影機設定	亮度
			對比
			飽合
			色相
			隱蔽
			錄影
			顯示時間戳記
		頻道名稱	
		偵測設定	LS
			SS
			TS
			位移偵測
			警報
		區域	
		警示音設定	外部警示音設定
內部警示音			
按鍵音			
影像遺失警示音			
位移偵測警示音			
警報警示音			
硬碟警示音			
警示音時間 (秒)			
硬碟空間不足 (GB)			
硬碟過熱通知 (°C)			
網路設定	網際網路		
	FTP		
	電子郵件		
	DDNS		

		顯示設定	全螢幕跳台停留時間 (秒) 四分割畫面跳台停留時間 (秒)* 跳台停留時間 (秒)* 顯示隱蔽字樣 剩餘硬碟空間顯示方式 顯示輸出 在管理員模式下解開隱蔽狀態
		錄影設定	手動錄影 事件錄影 預約錄影 警報前錄影 硬碟覆寫 保留資料天數 錄影設定
		外接裝置設定	
		DCCS*	
		IVS*	攝影機設定 IVS 模式 警戒線顯示 靈敏度 計數器重設 警戒線範圍設定 場景轉換偵測 場景轉換偵測靈敏度
		PUSH 通知	PUSH VIDEO*
			推播訊息*
			訊息郵件
			影像郵件
	預約設定	錄影設定	
		偵測設定	
		警報	

* 僅限特定型號

附錄 9 更換 DVR 電池

DVR 時間重設 (例如：在停電後) 會導致錄影資料錯亂，使用者可能會找不到想要的錄影片段。為了避免讓 DVR 時間重設，DVR 本身有安裝一顆非充電式鋰電池 CR2032。

但是 DVR 的時間還是有可能會重設，因為 DVR 電池電量不足或已耗盡所致。若時間真的重設，請**立即**依照以下指示來更換 DVR 的電池，CR2032。

➤ 如何更換 CR2032

註：鋰電池 CR2032 為非充電式電池，需另行購買。若需進行更換，請使用相同或同款類型的電池以避免發生危險。

步驟 1：立即停止 DVR 錄影，以避免錄影資料時間錯亂。若有必要，請備份所有錄影資料。

步驟 2：將 DVR 關機，並中斷 DVR 電源。

步驟 3：取下 DVR 上蓋，找到主機板上的電池。

步驟 4：推一下彈片取出電池。



步驟 5：將電池的 CR2032 那面朝上，然後裝入主機板。

步驟 6：裝回 DVR 上蓋並上電。

步驟 7：設定 DVR 的日期和時間，然後恢復錄影。詳情請參閱第 9 頁的「2.5 日期與時間設定」和第 36 頁的「5.4.6 錄影設定」。

附錄 10 DVD 燒錄機安裝

某些特定機種可讓使用者自行安裝 DVD 燒錄機。

支援的 DVD 燒錄機型號如下。請僅使用建議的 DVD 燒錄機型號以確保與 DVR 相容性。

類型	品牌	型號
SATA	Liteon	iHAS120
		iHAS124-40
		iHAS124-17
		DH-24AYS
		DH-24ABS
	DH-24ACSH	
	SONY	AD-7240S

註：在安裝 DVD 燒錄機之前，請確保 DVR 已關機並支援此操作。

步驟 1：移除 DVR 上蓋並找到 DVD 燒錄機支架，然後取出該支架。

步驟 2：將 DVD 燒錄機裝入支架，然後將燒錄機固定鎖好（螺絲請自備）。

步驟 3：在 DVR 主板上找到資料排線及電源排線

- ✓ 電源排線：請將電源排線插入黑色插孔如下圖



- ✓ 資料排線：
 - 如為 16 路機種，請將排線插入主板上 SATA5 插孔。
 - 如為 8 路機種，請將排線插入主板上 CON9 插孔。

註：如已裝置 DVD 燒錄機，8 錄機種只能安裝一個硬碟。

步驟 4：將資料排線及電源排線接上 DVD 燒錄機。



步驟 5：將支架裝回 DVR 並鎖好。

DVR D1 الكامل



دليل المستخدم

■ مراقبة الفيديو الذكي

■ شاشة واجهة المستخدم الرسومية مع ماوس USB للتحكم

يرجى قراءة التعليمات كاملة قبل التشغيل والحفاظ عليها كمرجع في المستقبل.
بالنسبة للعرض وللتشغيل الفعلي، يرجى الرجوع إلى DVR الخاص بك.

عوامل الحماية الهامة

	تحذير	
خطر حدوث صدمة كهربائية		
تحذير: للحد من خطر حدوث الصدمات الكهربائية، لا تعرض هذا الجهاز للمطر أو الرطوبة. لا تقم بتشغيل الجهاز إلا من خلال مصدر الطاقة المحدد على لوحة الجهاز. لا تقع أية مسؤولية على الشركة في حالة حدوث أي تلف نتيجة لسوء الاستخدام، حتى في حالة إخبارنا باحتمالية حدوث مثل هذه التلفيات.		

إن الغرض من رمز الرعد المضيء ذو رأس السهم، داخل المثلث متساوي الأضلاع، هو تنبيه المستخدم لوجود جهد كهربائي خطير غير معزول داخل حافظة المنتج والتي قد تكون كافية لتشكيل خطر يعرض الأشخاص لصدمة كهربائية.



يقصد من علامة التعجب هذه الموجودة داخل المثلث متساوي الأضلاع تنبيه المستخدم لوجود تعليمات تشغيل وصيانة (خدمة) هامة في الكتيب المرفق بالمنتج.



تتوافق كافة المنتجات الخالية من الرصاص مع متطلبات القانون الأوروبي الموجودة في التوجيه الخاص بحظر المواد الخطيرة (RoHS)، والتي تعني أن كافة عمليات ومنتجات مصنعة خالية تمامًا وبشدة من مادة الرصاص، ولا تحتوي كذلك على المواد الخطيرة المذكورة في التوجيه.



ترمز علامة السلة ذات العجلات المتقاطعة إلى أنه داخل الاتحاد الأوروبي يجب تجميع المنتج بشكل منفصل في نهاية العمر الافتراضي للمنتج. وينطبق هذا الأمر على منتجك وأي أجهزة أخرى تحمل هذا الرمز. لا تتخلص من هذه المنتجات باعتبارها نفايات محلية غير مصنفة. اتصل بالموزع المحلي التابع لك لاتخاذ الإجراءات اللازمة لإعادة تدوير الجهاز.



تم تصنيع هذا الجهاز ليتوافق مع متطلبات تداخل الإشارات اللاسلكية.



بيان تداخل لجنة الاتصالات الفيدرالية

تم اختبار هذا الجهاز وثبت أنه متوافق مع الحدود الموضوعية لجهاز الفئة أ الرقمي، طبقًا للجزء 15 من قواعد لجنة الاتصالات الفيدرالية. تم وضع هذه الحدود لتوفير الحماية المعقولة ضد التدخل الضار عند تشغيل الجهاز في بيئة تجارية. يعمل هذا الجهاز على توليد واستخدام ونشر طاقة تردد لاسلكي، وإذا لم يتم تركيبه واستخدامه طبقًا لدليل التعليمات، فقد يؤدي ذلك إلى التدخل الضار في الاتصالات اللاسلكية. من المحتمل أن يسبب تشغيل هذا الجهاز في منطقة مأهولة بالسكان تدخلًا ضارًا في الحالة التي يطلب فيها من المستخدم تصحيح التدخل على نفقته.

اعتمادات العلامة التجارية

إن (EagleEyes) – تم تقديم تطبيق العلامة التجارية وهي رهن المعالجة في الولايات المتحدة والبلدان الأخرى.



إن iPhone® علامة تجارية مسجلة لشركة Apple

إن BlackBerry® وغيرها من العلامات التجارية ذات الصلة والأسماء والشعارات ملكية خاصة لشركة Research In Motion Limited المحدودة، وهي مسجلة أيضًا و/أو تستخدم في الولايات المتحدة وغيرها من الدول على مستوى العالم. تستخدم بموجب رخصة من شركة Research In Motion Limited المحدودة.

ويعد Android™ علامة تجارية تابعة لشركة Google. يخضع استخدام هذه العلامة التجارية للحصول على تراخيص من شركة Google.

كما أن كلاً من Microsoft® وWindows® وInternet Explorer® وMozilla® Firefox® وSafari® وGoogle Chrome™ وQuickTime® وWindows® Mobile وSymbian® المذكورين في هذه الوثيقة علامات تجارية مسجلة لصالح مالكيها المختصين.

إخلاء المسؤولية

كانت المعلومات الواردة في هذا الدليل حديثة وقت النشر. نحن نحفظ بحقنا في مراجعة أو إزالة أي محتوى من هذا الدليل في أي وقت. ونحن لا نضمن أو نتلقى أية مسؤولية قانونية أو التزام بالنسبة للدقة أو إتمام أو الاستفادة من هذا الدليل. ومن أجل العرض والتشغيل الفعلي، يرجى الرجوع إلى جهاز DVR المتوفر لديك. يخضع ما ورد في هذا الدليل للتغيير دون إخطار.

التأريض

يعد هذا الجهاز منتجًا آمنًا من الدرجة الأولى (فهو متوفر مع التأريض للحماية، ويكون مدمجًا في كبل الطاقة). يجب إدخال مقبس التوصيل الرئيسي في مقبس منفذ الطاقة المزود باتصال أرضي للحماية. ومن المحتمل أن يتسبب أي انقطاع لموصل الحماية داخل أو خارج الجهاز في جعل المنتج جهازًا خطرًا. تحظر الإعاقة المتعمدة.

المياه والرطوبة

لا تعرض هذا المنتج لسقوط قطرات السوائل عليه أو رشها عليه، ويجب عدم وضع أشياء ممتلئة بالسوائل فوقه، مثل الزهرية.

ترخيص MPEG4

تم ترخيص هذا المنتج بموجب رخصة حقيقية براءة الاختراع المرئية MPEG-4 للاستخدام الشخصي وليس التجاري للمستهلك من أجل (1) تشفير الفيديو ليكون ممثلًا للمعايير البصرية MPEG-4 ("فيديو MPEG-4") و/أو (2) إلغاء تشفير فيديو MPEG-4 الذي تم تشفيره بواسطة المستهلك الذي اشترك في نشاط شخصي وليس تجاريًا، و/أو تم الحصول عليه من موفر فيديو مرخص من قبل MPEG LA لتقديم فيديو MPEG-4. لم يتم منح أي رخصة أو أن تكون مضمنة لأي استخدام آخر. هناك معلومات إضافية مضمنة تتعلق بالاستخدام الترويجي الداخلي أو التجاري، وقد يتم الحصول على رخصة من شركة MPEG LA, LLC ذات المسؤولية المحدودة. تفضل بزيارة موقع [HTTP://WWW.MPEGLA.COM](http://www.mpegla.com).

ترخيص GPL

يحتوي هذا المنتج على رموز تم تطويرها من قبل شركات أخرى تخضع لرخصة ("GPL") General Public License أو رخصة Lesser Public License ("LGPL") التابعتين لـ GNU.



تم نشر رمز GPL المستخدم في هذا المنتج بدون ضمان، كما أنه يخضع لحقوق الطبع والنشر التابعة للمؤلف المختص. وتتوافر المزيد من رموز المصدر التي تخضع لتراخيص GPL عند الطلب.

كما أننا نسعد بتقديم التعديلات على Linux Kernel، وكذلك بعض الأوامر الجديدة وبعض الأدوات لانضمامك داخل الرمز. ويتم توفير الرموز على موقع FTP، ورجاءً قم بالتنزيل من على الموقع التالي أو يمكنك الرجوع إلى الموزع الخاص بك:

<http://download.dvrtw.com.tw/GPL/DVR/H-Series/linux.tar.gz>

1	1	نظرة عامة على الأجهزة
1	1.1	محتويات الحزمة
1	2.1	اللوحة الأمامية
2	3.1	اللوحة الأمامية
4	2	التوصيل والإعداد
4	1.2	تثبيت القرص الصلب SATA
5	2.2	توصيل الكاميرا
5	1.2.2	كاميرا عادية/DCCS
5	2.2.2	كاميرا PTZ
6	3.2	توصيل الجهاز الخارجي
6	4.2	تشغيل وحدة DVR
7	5.2	ضبط التاريخ والوقت
7	6.2	مسح البيانات الموجودة على القرص الصلب
8	7.2	ضبط كلمة المرور
8	8.2	فحص نقل إشارة DCCS
9	3	واجهة المستخدم
9	1.3	الوصول إلى وحدة DVR
9	2.3	الصفحة الحية
9	1.1.3	حالة وحدة DVR
10	2.1.3	حالة القناة
10	3.1.3	الرموز المتعلقة بالتسجيل
10	3.3	شريط القائمة السريعة
11	4.3	القائمة الرئيسية
12	4	وظائف متكررة الاستخدام
12	1.4	قفل/إلغاء قفل المفاتيح
12	2.4	إنشاء مستوى المستخدم

13	التحكم في كاميرا PTZ	3.4
14	إعادة التشغيل	4.4
14	التحكم في إعادة التشغيل	1.4.4
15	بحث الحدث	2.4.4
15	إعادة تشغيل الصوت	3.4.4
15	النسخ الاحتياطي للفيديو	5.4
16	تشغيل الفيديو على الكمبيوتر	6.4
16	تحويل تنسيق الملف إلى AVI	1.6.4
16	التكبير/التصغير الرقمي	7.4
17	القائمة الرئيسية	5
17	البداية السريعة	1.5
17	عام	1.1.5
18	إعداد الوقت	2.1.5
19	النظام	2.5
19	الحساب	1.2.5
19	الأدوات	2.2.5
20	معلومات النظام	3.2.5
21	النسخ الاحتياطي للبيانات (USB)	4.2.5
22	سجل النسخ الاحتياطي (USB)	5.2.5
23	معلومات الحدث	3.5
23	البحث السريع	1.3.5
23	بحث الحدث	2.3.5
24	معلومات القرص الصلب	3.3.5
24	سجل الحدث	4.3.5
24	تكوين متقدم	4.5
24	الكاميرا	1.4.5
25	اكتشاف	2.4.5
26	تنبيه	3.4.5
27	الشبكة	4.4.5
30	عرض	5.4.5
31	التسجيل	6.4.5
32	أجهزة	7.4.5
32	DCCS	5.4.8
33	IVS	5.4.9
38	إخطار	10.4.5
41	ضبط الجدول	5.5
41	التسجيل	1.5.5
41	اكتشاف	2.5.5
41	المنبه	3.5.5
42	التشغيل عن بعد	6

42	البرامج المرخصة المتوفرة	1.6
42	التثبيت وتوصيلة الإنترنت	1.1.6
43	نظرة عامة على لوحة التحكم	2.1.6
45	التشغيل العام	3.1.6
47	E-Map	4.1.6
53	متصفح الويب	2.6
54	إعادة تشغيل الحدث والتنزيل	1.2.6
56	إحصائيات IVS	2.2.6
57	الملحق 1 المواصفات	
59	الملحق 2 تكوين PIN	
60	الملحق 3 تكوين PUSH VIDEO	
60	1.3A توصيل PIN	
61	2.3A التكوين	
62	الملحق 4 المراقبة بالهاتف عبر EAGLEEYES	
62	1.4A المتطلبات	
62	2.4A موقع التنزيل	
64	الملحق 5 إعداد PUSH VIDEO	
64	1.5A متطلب	
64	2.5A تمكين Push Video	
64	1.2.5A من iPad/iPhone	
65	2.2.5A من جهاز محمول يعمل بنظام Android	
66	الملحق 6 قائمة محركات أقراص USB المحمولة المتوافقة	
67	الملحق 7 قائمة الأقراص الصلبة المتوافقة	
68	الملحق 8 تكوين القائمة الرئيسية	
70	الملحق 9 استبدال بطارية وحدة DVR	

1. نظرة عامة على الأجهزة





ملاحظة: قد تتنوع الوظائف في اللوحة الأمامية واللوحة الخلفية حسب الطراز الذي تمتلكه.

1.1 محتويات الحزمة

حزمة قياسية <	
<input type="checkbox"/> وحدة DVR	<input type="checkbox"/> براغي تثبيت القرص الصلب
<input type="checkbox"/> مهايء وكبل طاقة	<input type="checkbox"/> ماوس USB
<input type="checkbox"/> IR المراقب البعيد	<input type="checkbox"/> دليل لوحدة التحكم عن بعد التي تعمل بالأشعة تحت الحمراء
ملحقات اختيارية <	
<input type="checkbox"/> كبل تمديد لجهاز استقبال الأشعة تحت الحمراء	<input type="checkbox"/> دليل الأسطوانة المدمجة

2.1 اللوحة الأمامية

LED Indicators (1)

	تم تشغيل طاقة DVR.
	القرص الصلب يقوم بالقراءة أو التسجيل.
	تم إطلاق الإنذار.
	تسجيل الموقت في وضع التشغيل.
	بموجب حالة إعادة التشغيل.

CH1 ~ 16 (2)

اضغط على أزرار رقم القناة لتحديد القناة للعرض.



(3)

اضغط لعرض طريقة عرض القنوات الأربعة.

SEQ (4)

اضغط لعرض كل قناة بطريقة ملء الشاشة واحدة تلو الأخرى بدءًا من القناة 1. وعندما يتم عرض القناة الأخيرة، ستتم الإعادة من القناة 1 مرة أخرى. وللخروج من هذه الطريقة، اضغط على "SEQ" مرة أخرى.

SLOW (5)

في طريقة إعادة التشغيل، اضغط لعرض التشغيل البطيء.

ZOOM (6)

اضغط لتكبير صورة القناة المحددة في الإطار أو طريقة تسجيل المجال.

PLAY (7)

اضغط لإعادة تشغيل آخر البيانات المسجلة.

LIST (بحث قائمة الحدث) (8)

اضغط لبحث الملفات المسجلة بسرعة من خلال قوائم الحدث: تسجيل/حركة/إنذار/وقت/اكتشاف الإنسان/IVS/إحصائي، أو حدد "كامل" لعرض كافة سجلات الحدث.

لبحث الوقت الذي تريده بسرعة، حدد "بحث سريع". لمعرفة التفاصيل، يرجى الرجوع إلى القسم "5.4.1 بحث سريع" في دليل المستخدم.

MENU (9)

اضغط على الزر "قائمة" للدخول على القائمة الرئيسية.

ENTER (10)

اضغط على الزر "دخول" لتأكيد الضبط.

(11) ▶▶ / (◀) ◀◀ / (▼) ■ / (▲) ||

اضغط ▲ / ▼ / ◀ / ▶ للتحرك لأعلى/لأسفل/يساراً/يميناً.

في طريقة إعادة التشغيل:



اضغط على "||" لإيقاف التشغيل.

اضغط على "■" لتوقف التشغيل.

اضغط على "▶▶" للتقديم السريع.

اضغط على "◀◀" للترجيع السريع.

(12) AUDIO بطنيء + التقريب

اضغط على "SLOW" + "ZOOM" لتحديد الصوت الحي أو إعادة التشغيل الحي من القناة الصوتية 1 ~ 4. الصوت الحي من القناة الصوتية 1 ~ 4 (المحددة باللون الأبيض)  صوت إعادة التشغيل من القناة الصوتية 1 ~ 4 (المحددة باللون الأصفر) .

لم يتم تحديد القناة الصوتية 

(13) PTZ + SEQ

اضغط على "PTZ" + "SEQ" في نفس الوقت للدخول/للخروج من طريقة التحكم في PTZ.

(14) USB port

يوجد منفذ USB باللوحة الأمامية: يستخدم أحدهما لتوصيل ماوس USB للتحكم في الماوس، والآخر في لتوصيل محرك الفلاش USB لنسخ الفيديو.

ملاحظة: لا يسمح لك بتوصيل ماوسين USB أو محركي فلاش USB في اللوحة الأمامية.

ملاحظة: بالنسبة لقائمة محرك أقراص USB المحمول المتوافق، يرجى الرجوع إلى "الملحق 6 الخاص بقائمة بمحرك أقراص USB المحمول المتوافق" في الصفحة رقم 66.

3.1 اللوحة الأمامية

(1) Ω / HI-IMPEDANCE75

عند استخدام وظيفة التدوير، يرجى الانتقال إلى HI-IMPEDANCE. وعند عدم استخدام وظيفة التدوير، يرجى الانتقال إلى Ω 75.

(2) VIDEO IN: وصل بموصل الفيديو الموجود بالكاميرا.

VIDEO LOOP: موصل خرج الفيديو.

ملاحظة: سيقوم DVR باكتشاف نظام فيديو الكاميرا تلقائياً، لذا يرجى التأكد من توصيل الكاميرات جيداً بوحدة DVR وموصلة بمصدر الطاقة قبل تشغيل DVR.

(3) AUDIO IN (1~4)

وصل بموصل الصوت الموجود بالكاميرا إذا كانت الكاميرا تدعم التسجيل الصوتي.

ملاحظة: للقيام بنسخ الفيديو مع الصوت، تأكد من توصيل الكاميرا التي تدعم وظيفة الصوت لقناة دخل الفيديو وقناة دخل الصوت. على سبيل المثال، سيتم تسجيل بيانات الصوت من القناة الصوتية 1 مع بيانات الفيديو من قناة الفيديو 1.

بالنسبة للطرزات CH 16، تتوافق القنوات الصوتية CH 1 ~ CH 4 مع قنوات الفيديو CH 1 ~ CH 4 على التوالي.

(4) AUDIO OUT (1~2)

وصل بالسماعات باستخدام خرج الصوت الأحادي 1.

(5) CALL

وصل بشاشة محددة لعرض النتائج.

(6) HDMI

صل منفذ HDMI للشاشة التي تدعم خرج فيديو HDMI.

ملاحظة: يتم دعم خرج فيديو مزدوج عبر كل من منفذي VGA و HDMI.

VGA (7)

صل منفذ VGA بالشاشة التي تدعم خرج فيديو HDMI.

ملاحظة: يتم دعم خرج فيديو مزدوج عبر كل من منفذي VGA و HDMI.

ملاحظة: لا يتم دعم توصيل منفذ VGA بالشاشة التي لا تدعم خرج فيديو HDMI.

IR (8)

وصل خط امتداد جهاز استقبال الأشعة تحت الحمراء لوحدة التحكم عن بعد.

eSATA (9)

يستخدم هذا المنفذ لتوصيل جهاز تخزين يدعم واجهة eSATA؛ على سبيل المثال، قرص صلب خارجي أو مجموعة أقراص.

ملاحظة: يرجى شراء مجموعة أقراص تدعم نظام Linux لضمان عمل وحدة DVR بالشكل الصحيح.

Push Video Alarm In (10)

صل حتى أربعة أجهزة إنذار خارجية للحصول على إخطارات أحداث نشطة بهاتفك الذكي (Push Video). تتوافق إدخلات الإنذارات الأربعة 1 ~ 4، مع إدخلات الفيديو الأربعة، CH 1 ~ 4.

EXTERNAL I/O (11)

يستخدم هذا المنفذ لتوصيل الأجهزة الخارجية (مثل الكاميرات ذات القبة السريعة، أو المنبه الخارجي، وخلافه).

LAN (12)

وصل بالشبكة المحلية باستخدام كبل الشبكة المحلية.

DC 19V (13)

وصل بالمحول المتوفر.

Power Switch (14)

انتقل إلى "⏻" لتشغيل الطاقة، و"⏻" لإيقاف تشغيلها.

2. التوصيل والإعداد

قبل تشغيل طاقة DVR، تأكد من تثبيت القرص الصلب ومن توصيل كاميرا واحدة على الأقل وشاشة HDMI. ولمعرفة التفاصيل، يرجى الرجوع إلى الأقسام التالية.

ملاحظة: تم تصميم وحدة DVR لاكتشاف نظام الفيديو تلقائيًا والخاص بالكاميرات الموصلة بها (NTSC أو PAL). ولتأكد من صحة اكتشاف النظام، يرجى التأكد مما إذا كانت الكاميرات موصلة بوحدة DVR أم لا، ومن توفير الطاقة قبل تشغيل الوحدة.

1.2 تثبيت القرص الصلب SATA

يجب تثبيت القرص الصلب من نوع SATA قبل تشغيل وحدة DVR.

ملاحظة: لا يوصى باستخدام قرص صلب موفر للطاقة في هذا الجهاز. يرجى التحقق من قائمة الأقراص الصلبة المتوافقة على الصفحة 67.

ملاحظة: من الموصى به مسح كافة البيانات الموجودة على القرص الصلب عند تشغيل وحدة DVR، ويتم ضبط الوقت والتاريخ بطريقة صحيحة لضمان عدم خلط البيانات المسجلة بالبيانات الأخرى التي تم حفظها مسبقًا على نفس القرص الصلب. وللحصول على مزيد من التفاصيل، يرجى الرجوع إلى القسم "2.6 الخاص بمسح كافة البيانات من على القرص الصلب" الموجود في الصفحة رقم 7.

الخطوة 1: قم بفك البراغي الموجودة على الغطاء العلوي، وافتح الغطاء العلوي لوحدة DVR.

ملاحظة: تم تصنيع غطاء DVR من المعدن؛ لذا يرجى توخي الحذر عند التعامل مع الحواف أثناء إزالة الغطاء.



الخطوة 2: توجد حاملتان للقرص الصلب لوحدة DVR هذه كما هو مبين في الصورة الموجودة على اليمين.

1-2 للتثبيت بالحاملة الأولى

قم بإزالة الحامل، ومحاذاة ثقوب البراغي الموجودة في الحامل مع ثقوب براغي القرص الصلب. تأكد من توجيه جانب PCB الموجود بالقرص الصلب لأعلى.

أحكام القرص الصلب بالحامل، ووصل موصل الطاقة وموصل ناقل البيانات بالقرص الصلب. ثم بعد ذلك، استبدل الحامل لـ DVR.

2-2 لتثبيت الحاملة الثانية

وصل موصل الطاقة وموصل نقل البيانات بالقرص الصلب.

قم بمحاذاة ثقوب البراغي الموجودة في الحاملة مع ثقوب براغي القرص الصلب. تأكد من توجيه جانب PCB الموجود بالقرص الصلب لأعلى، ثم أحكم القرص الصلب بالحاملة.

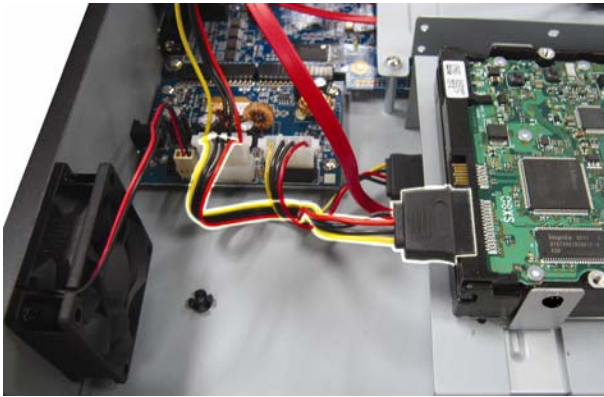

الخطوة 3: أغلق الغطاء العلوي لوحدة DVR، ثم أحكم كافة البراغي التي قمت بفكها في الخطوة 1.

2.2 توصيل الكاميرا

قم بتركيب الكاميرا على الحائط أو السقف حسب بيئة التركيب ونوع الكاميرا. ولمعرفة تفاصيل التركيب، يرجى الرجوع إلى دليل المستخدم الخاص بالكاميرا.

1.2.2 كاميرا عادية/DCCS

(1) التوصيل بدخل فيديو وحدة DVR

وصل خرج فيديو الكاميرا بمنفذ دخل فيديو وحدة DVR باستخدام كبل متحد المحور أو خط RCA به موصل BNC.

ملاحظة: لتوصيل كاميرا من نوع DCCS، تأكد من توصيلها بقناة الفيديو الأولى (CH 1)، ويلزم أن تكون المسافة بين الكاميرا وجهاز DVR في نطاق 200 مترًا باستخدام كابل 3C2V محوري (112 ضفيرة) حتى يحدث تأثير التحكم في DCCS. لمزيد من التفاصيل، يرجى الرجوع إلى "2.8 فحص نقل إشارة DCCS" على الصفحة 8.

(2) توصيل دخل صوت وحدة DVR (اختياري)

وصل خرج صوت الكاميرا بمنفذ دخل صوت وحدة DVR باستخدام كبل متحد المحور أو كبل RCA به موصلات BNC.

(3) التوصيل بالطاقة

وصل الكاميرا بمصدر الطاقة المشار إليه، وتأكد من توفير الطاقة لها.

2.2.2 كاميرا PTZ

يتناول الوصف التالي ماركة كاميرا PTZ الخاصة بنا كمثال.

للحصول على تفاصيل اتصال رقم PIN/منفذ تفصيلي، يرجى الرجوع إلى "الفهرس 2 تكوين رقم PIN" على الصفحة 59. للحصول على تفاصيل التحكم في كاميرا PTZ والتشغيل، يرجى مراجعة دليل المستخدم الخاص بها.

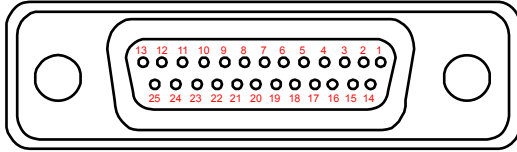
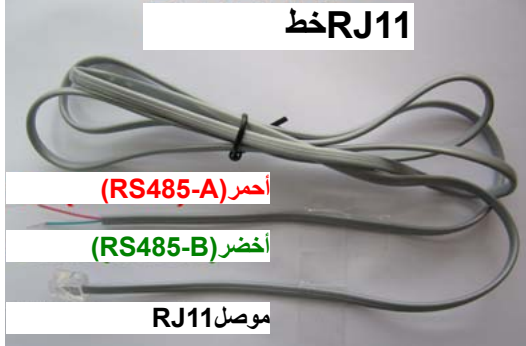
موصل D-Sub مكون من 25 دببيس	كبل RJ11
PIN 12 :RS485-A	RS485-A :سلك أحمر
PIN 24 :RS485-B	RS485-B :سلك أخضر
<p>المكون D-Sub جانبا اللحام لموصل من 25 دبوساً RS485 -A: PIN12 / RS485-B: PIN2 4</p> 	<p>RJ11 خط</p> 
موصل D-Sub غير متوفر في علبة DVR.	لم يتوافر كبل RJ11 في حزمة المبيعات.

الخطوة 1: احصل على الكبل RJ11 بالطول المناسب لتوصيلتك.

قد يكون لموصل RJ11 المختلف خرج سلك مختلف، ولذا قد تكون التوصيلة مختلفة. إذا لم تتمكن من التحكم في وحدة DVR بعد التوصيل، يرجى القيام بعكس توصيلة كبل RJ11 باستخدام DVR.

الخطوة 2: قم بإزالة طرف واحد من طبقة العزل الخاصة بكبل RJ11.

قم بإزالة أحد أطراف طبقة العزل الموجودة بكبل RJ11 للعثور على سلكي RS485-A و RS485-B، ثم قم بإزالة طبقة العزل لكشف الأسلاك العارية لإجراء المزيد من التوصيلات.

الخطوة 3: قم بجدل السلكين RS485-A و RS485-B التابعين لكبل RJ11 والكاميرا المقببة الحساسة للسرعة معاً.

قم بجدل السلك RS485-A (الأحمر) وسلك RS485-B (الأخضر) التابعين لكبل RJ11 بسلك RS485-A (البنّي) وسلك RS485-B (البرتقالي) التابعين للكاميرا المقببة الحساسة للسرعة. ولحماية الأسلاك العارية، استخدم شريطاً عازلاً على الأسلاك المطوية.

الخطوة 4: وصل الطرف الآخر لكبل RJ11 بوحدة DVR.

قم بلحم أسلاك RS485-A (الأحمر) و RS485-B (الأخضر) في كبل RJ11 بالدبابيس الملائمة على جانب اللحام لموصل D-Sub المكون من 9 أو 25 دبوساً (كما هو موضح أعلاه).

الخطوة 5: اضبط الكاميرا بجانب وحدة DVR.

انقر بزر الماوس الأيمن لعرض القائمة الرئيسية في العرض المباشر، ثم انتقل إلى "⚙️" (خيارات متقدمة) ← "أجهزه" لضبط الكاميرا.

(a) حدد الجهاز على "PTZ".

(b) اضبط رمز الهوية على نفس القيمة التي تم ضبطها في الكاميرا. رمز الهوية الافتراضي للكاميرا هو 000.

(c) حدد البروتوكول على "عادي".

(c) اضبط معدل سرعة الإرسال بالبود على نفس القيمة التي تم ضبطها في الكاميرا المقببة الحساسة للسرعة. معدل الإرسال الافتراضي للكاميرا هو 2400.

خيارات متقدمة	
كاميرا	CH1 CH2 CH3 CH4 CH5 CH6 CH7 CH8 CH9 CH10 CH11
اكتشاف	جهاز
تنبيه	تريك-تقريب-تكبير
شبكة	بطاقة تعريف
عرض	بروتوكول
تسجيل	معدل
أجهزه	000
عاكس رقمي	إعتيادي
IVS	2400
تنبيه	
خروج	

3.2 توصيل الجهاز الخارجي

يدعم هذا الجهاز توصيل جهاز خارجي باستخدام RS485 ومنافذ إدخال/إخراج الإنذار، مما يسمح للمستخدمين بتوصيل أجهزة تحكم مثل كاميرات PTZ أو وحدة تحكم بلوحة مفاتيح، أو توصيل أجهزة إنذار كطرف توصيل ممغنط أو جهاز طنان.

راجع دليل المستخدم للجهاز الخارجي لمعرفة الدبوس (الدبابيس) التي ينبغي استخدامها، وقم بتوصيله بالدبابيس المقابلة على اللوحة الخلفية لجهاز DVR.

ملاحظة: للحصول على مزيد من التفاصيل حول عمليات إعداد دبوس إدخال/إخراج الإنذار، يرجى الرجوع إلى "الملحق 2 تكوين PIN" على الصفحة 59.

تدعم PIN معينة لإدخال الإنذار إرسال إخطارات أحداث فورية إلى أجهزة المحمول، مثل iPhone و iPad والأجهزة المحمول التي تعمل بنظام Android، لحدث إنذار (Push Video). للاطلاع على التفاصيل، راجع "الملحق 3 تكوين PUSH VIDEO" على الصفحة 60.

4.2 تشغيل وحدة DVR

يجب تشغيل هذا الجهاز فقط مع نوع مصدر الطاقة الموضح أعلى لوحة المصنع. وصل كبل طاقة التيار المتردد الموضح بمحول الطاقة، ووصله بمنفذ الكهرباء الخارجي. ثم قم بتشغيل مفتاح الطاقة على الجانب الخلفي لـ "Ⓜ". سيتم تشغيل مصباح الطاقة.

ملاحظة: قبل تشغيل DVR، تأكد من (1) توصيل الكاميرات ومن توصيلها بالطاقة لاكتشاف نظام فيديو الكاميرا المراد تصحيحه، ومن (2) توصيل شاشة HDMI بوحدة DVR لاكتشاف خرج الفيديو الصحيح.



ملاحظة: لضمان عمل وحدة DVR الخاصة بك بشكل دائم ومناسب، يوصى باستخدام وحدة UPS، مصدر طاقة مستمر، (اختياري)، لاستمرار التشغيل.

5.2 ضبط التاريخ والوقت

قبل تشغيل وحدة DVR، يرجى ضبط تاريخ ووقت وحدة DVR أولاً.

ملاحظة: يرجى عدم تغيير تاريخ ووقت وحدة DVR بعد تفعيل وظيفة التسجيل. وإلا فسيتم إلغاء ترتيب البيانات المسجلة، ولن تتمكن من العثور على الملفات المسجلة للنسخ باستخدام وظيفة بحث الوقت. إذا قام المستخدمون بتغيير التاريخ أو الوقت بدون قصد عند تفعيل وظيفة التسجيل، فمن الموصى به مسح كافة البيانات الموجودة على القرص الصلب، وبدء التسجيل مرة أخرى.

ملاحظة: عند استخدام DVR لأول مرة، يرجى تشغيله لمدة 48 ساعة على الأقل بشكل متواصل بعد ضبط التاريخ والوقت بشكل صحيح. لذلك يساعد على منع إعادة ضبط وقت DVR بعد فصل طاقة DVR. وإذا تم إعادة ضبط وقت DVR بعد فصل طاقة DVR، على سبيل المثال، نتيجة لانقطاع التيار الكهربائي، فقد ينفذ شحن البطارية ويرجى استبدال البطارية كما هو موضح في "الملحق 9" الموجود في دليل مستخدم DVR.

انقر بزر الماوس الأيمن لإدخال كلمة مرور DVR باستخدام لوحة مفاتيح كلمة المرور. كلمة مرور المسؤول الافتراضية هي 0000. سيتم تغيير الحالة من  إلى  (إلغاء القفل). ثم انقر بزر الماوس الأيمن لعرض القائمة الرئيسية، وحدد "بداية سريعة" ← "إعداد الوقت" لضبط التاريخ والوقت.

بداية سريعة	
ضبط عام	التاريخ 17/11/2009
ضبط الوقت	وقت 15 : 35 : 53
خروج	

6.2 مسح البيانات الموجودة على القرص الصلب

من الموصى به مسح كافة البيانات الموجودة على القرص الصلب عند استخدام وحدة DVR لأول مرة لضمان عدم خلط البيانات المسجلة بأي بيانات تم حفظها سابقاً على نفس القرص الصلب.

انقر بزر الماوس الأيمن لعرض القائمة الرئيسية، وحدد  (نظام) ← "معلومات النظام" ← "مسح القرص الصلب". سيتم إعادة تشغيل وحدة DVR عندما يتم مسح البيانات الموجودة على القرص الصلب.

نظام	
ACCOUNT أدوات	معدل الباود 2400 ▼
معلومات النظام	معرف المضيف 000
نسخ على فلاش	R.E.T.R 5 ▼
قائمة النسخ على الفلاش	قفل تلقائي أبداً ▼
	مسح القرص الصلب HDD-0 ▼
	إعادة ضبط الافتراضي أرسل
	تعريف جهاز التحكم عن بعد 000
	نوع التسلسل RS485
	صيغة الفيديو NTSC
	النسخة 1019-1008-1010-1010
خروج	

7.2 ضبط كلمة المرور

انقر بزر الماوي الأيمن لعرض القائمة الرئيسية، وحدد  (نظام) ← "ACCOUNT" لتغيير كلمة المرور الافتراضية للمشرف.

هناك أربعة مستويات للمستخدم لامتيازات الوصول المختلفة: المشرف ومستخدم مسؤول وعادي وضيف. للاطلاع على التفاصيل، يرجى الرجوع إلى "4.2 إنشاء مستوى مستخدم" على الصفحة 12.

نظام			
ACCOUNT أدوات معلومات النظام نسخ على فلاش قائمة النسخ على الفلاش	USER الأئحة		
	اسم المستخدم	LEVEL	
	إداري	SUPERVISOR	
	power	POWER USER	
	إعتيادي	إعتيادي	
	guest	GUEST	
خروج	إضافه	تعديل	حذف

8.2 فحص نقل إشارة DCCS

تحقق من شريط حالة القناة 1 CH, وما إذا كان رمز الحالة لاتصال DCCS هو "🟡".

■ إذا كان كذلك، فإن الاتصال جيد.

■ أما إذا رأيت "🔴", فتأكد من أن:

- المسافة بين وحدة DVR هذه وكاميرا DCCS يجب ألا تتجاوز 200 متر مع كبل محوري 3C2V (112 ضفيرة).

ملاحظة: ومع ذلك، قد تتسبب المواد المختلفة المستخدمة في الكبلات المحورية 3C2V مع مسافات توصيل مختلفة في بعض التأثيرات على توافر وتدفق نقل الإشارة.

- لا يسمح باستخدام معزز إشارة أو موديم لتقوية الإشارات وتوسيع مسافة التوصيل.

3. واجهة المستخدم

1.3 الوصول إلى وحدة DVR

وصل ماوس USB الخاصة بك بأحد منافذ USB الموجودة في لوحة DVR الأمامية، وتأكد من وجود أيقونة ماوس (🖱️) على الشاشة، مشيرة إلى اكتشاف الماوس USB جيداً.

حرك مؤشر الماوس لإدخال كلمة مرور وحدة DVR باستخدام لوحة مفاتيح كلمة المرور. اسم المستخدم وكلمة المرور الافتراضيان كلاهما "admin". سيتم تغيير الحالة من (قفل المفتاح) إلى (إلغاء القفل).

ملاحظة: يمكنك تكوين مستويات المستخدم الأربعة للحصول على امتيازات وصول مختلفة في "مأخذ" ← "ACCOUNT". للاطلاع على التفاصيل، يرجى الرجوع إلى "4.2 إنشاء مستوى المستخدم" على الصفحة 12.

إدخال كلمة المرور

2.3 الصفحة الحية



1.1.3 حالة وحدة DVR

إلغاء قفل المفاتيح	🔓	قفل المفاتيح	🔒
الكتابة خارج	🖱️	الكتابة فوق	🖱️
توصيل الإنترنت	🌐	فصل الإنترنت	🌐
توصيل الماوس USB	🖱️	الاتصال المحلي	🖱️
لم يتم توصيل جهاز USB	🖱️	توصيل محرك فلاش USB/الجهاز	🖱️
إيقاف سجل المؤقت	🕒	تشغيل سجل المؤقت	🕒
إيقاف طريقة PTZ	📺	تشغيل طريقة PTZ	📺
إيقاف طريقة التسلسل	📺	تشغيل طريقة التسلسل	📺

2.1.3 حالة القناة





الحجم الأصلي	ملائمة الشاشة	توصيل DCCS جيد	فشل توصيل DCCS
تشغيل الصوت المباشر	إيقاف الصوت	تشغيل الصوت	إيقاف تشغيل الصوت
التسجيل	حد اكتشاف الإنسان	حدث الحركة	حدث المنبه
طريقة التسجيل: الإطار	طريقة التسجيل: المجال	طريقة التسجيل: CIF	
حدث الأسوار الافتراضية	حدث ممر باتجاه واحد	حدث تغيير المشهد	

3.1.3 الرموز المتعلقة بالتسجيل

(1) التسجيل اليدوي

افتراضياً، يتم تشغيل التسجيل اليدوي (●) عندما يتم توصيل وحدة DVR وتركيب القرص الصلب.

(2) تسجيل الحدث

أيقونات الحدث، يتم عرض  /  /  /  / ، على شريط حالة القناة عندما تتم الأحداث الخاصة بكل منهم ويتم تشغيل وظيفة التسجيل المتعلقة.

(3) تسجيل المؤقت

عندما يتم تشغيل تسجيل المؤقت، سوف ترى "⏸" على الشاشة.

(4) النسخ فوق القرص الصلب

افتراضياً، يتم ضبط وظيفة النسخ فوق القرص الصلب على وضع التشغيل، وسيتم عرض "⏸" على الشاشة.

ملاحظة: لتعطيل هذه الوظيفة، انقر بزر الماوس الأيمن لعرض القائمة الرئيسية في العرض المباشر، وانتقل إلى "⚙" (خيارات متقدمة) ← "تسجيل" ← "إعادة تسجيل".



3.3 شريط القائمة السريعة

تحرك إلى علامة السهم لإسدال شريط القائمة السريعة، واعرز الوظائف الخمس كالتالي:

القائمة السريعة: فتح

انقر لعرض لوحة تبديل القناة، وحدد القناة التي تريدها. لمزيد من التفاصيل، يُرجى الرجوع إلى "تبديل القناة 3.2.1" أدناه.



انقر لعرض لوحة التحكم في إعادة التشغيل، وانقر على  لتشغيل آخر مقطع فيديو مسجل، أو انقر على  للدخول على قائمة البحث.



انتقل إلى القناة التي تريدها أولاً، وانقر للدخول على وضع التكبير. وفي هذا الوضع، انقر على  واسحب الإطار الأحمر الموجود أسفل يسار الشاشة؛ لتنتقل إلى المكان الذي تريد مشاهدته. للخروج من هذا الوضع، انقر على .



انقر لعرض لوحة إيقاف تشغيل الطاقة لتوقف النظام أو إعادة تشغيله.



4.3 القائمة الرئيسية

انقر بزر الماوس الأيمن في أي مكان على الشاشة لعرض القائمة الرئيسية كالتالي، ثم انقر بزر الماوس الأيمن للخروج.





القائمة الرئيسية

انقر لضبط عرض الحالة والصورة والإعدادات والتاريخ والوقت.	البداية السريعة	
انقر لضبط تكوينات النظام	مافظ	
انقر للدخول على قائمة بحث الحدث.	معلومات الحدث	
انقر لضبط الكاميرا والكاشف والمنبه والشبكة والعرض والتسجيل والأجهزة و DCCS و IVS وتنبيه.	خيارات متقدمة	
انقر لضبط مؤقت التسجيل، ومؤقت الاكتشاف، ومؤقت التنبيه.	ظبط الجدول	



4. وظائف متكررة الاستخدام

1.4 قفل/إلغاء قفل المفاتيح

لقفل أو إلغاء قفل التشغيل المحلي لوحدة NVR، انقر فوق  (إلغاء القفل) أو  (قفل) على شريط حالة وحدة DVR لتغيير الحالة إلى  (قفل) أو  (إلغاء القفل).

لإلغاء قفل التشغيل المحلي لوحدة NVRK ستتم مطالبتك بإدخال اسم المستخدم وكلمة المرور للوصول..

ملاحظة: يكون اسم المستخدم وكلمة المرور الافتراضيين هما "admin"، التي تعد أعلى مستوى مستخدم.

ملاحظة: هناك مستوى مستخدم مختلف له امتياز وصول مختلف لبعض وظائف وحدة DVR. يرجى الرجوع إلى "4.2 إنشاء مستوى المستخدم" في الصفحة 12.











2.4 إنشاء مستوى المستخدم

ملاحظة: تتوفر هذه الوظيفة فقط لـ "SUPERVISOR".

لإنشاء حساب مستخدم مختلف للحصول على امتياز وصول مختلف، انقر فوق  (ماخذ)، وحدد "ACCOUNT" للدخول إلى "USER LIST".

نظام											
ACCOUNT	USER LIST										
أدوات معلومات النظام نسخ على فلاش قائمة النسخ على الفلاش	<table border="1"> <thead> <tr> <th>اسم المستخدم</th> <th>LEVEL</th> </tr> </thead> <tbody> <tr> <td>إداري</td> <td>SUPERVISOR</td> </tr> <tr> <td>power</td> <td>POWER USER</td> </tr> <tr> <td>إعتيادي</td> <td>إعتيادي</td> </tr> <tr> <td>guest</td> <td>GUEST</td> </tr> </tbody> </table>	اسم المستخدم	LEVEL	إداري	SUPERVISOR	power	POWER USER	إعتيادي	إعتيادي	guest	GUEST
اسم المستخدم	LEVEL										
إداري	SUPERVISOR										
power	POWER USER										
إعتيادي	إعتيادي										
guest	GUEST										
خروج	حذف تعديل إضافه										

يكون لمستوى المستخدم المختلف امتياز وصول مختلف لبعض الوظائف كما هو موضح أدناه:

الوظيفة	مستوى المستخدم			
	GUEST	NORMAL	POWER	SUPERVISOR
حالة وحدة DVR  / 	✓	✓	✓	✓
قفل/إلغاء قفل المفاتيح	✓	✓	✓	✓
حالة القناة  / 	✓	✓	✓	✓
تشغيل/إيقاف الصوت المباشر	✓	✓	✓	✓
تشغيل/إيقاف تشغيل الصوت	✓	✓	✓	✓
الحجم الأصلي/ملائمة الشاشة  / 				✓
التحكم في كاميرا PTZ 			✓	✓
شريط القائمة السريعة				
تحديد القناة 	✓	✓	✓	✓
إعادة التشغيل 		✓	✓	✓
التكبير/التصغير الرقمي 	✓	✓	✓	✓
الطاقة 				✓



كيفية الانتقال إلى نقطة ضبط مسبق:

الخطوة 2: حدد الترميم الذي يتم فيه حفظ عرض الكاميرا الذي تريد رويته، وانتظر حتى ترى  (إرسال الأمر) يظهر ويختفي على شريط حالة DVR.





4.4 إعادة التشغيل

ملاحظة: لا تتوفر هذه الوظيفة لـ "GUEST". يُرجى الرجوع إلى "4.2 إنشاء مستوى المستخدم" في صفحة 12.

انقر على  الموجود في شريط القناة السريعة لعرض لوحة التحكم في إعادة التشغيل، وانقر على  لتشغيل آخر مقطع فيديو تم تسجيله، أو انقر على  للدخول على قائمة البحث.



ملاحظة: يجب أن يوجد على الأقل 8192 صورة من البيانات المسجلة لإعادة التشغيل ليعمل الجهاز جيدًا. وإذا لم يوجد هذا العدد، فسيوقف الجهاز عن إعادة التشغيل. على سبيل المثال، إذا تم ضبط IPS على 30، ينبغي أن يكون وقت التسجيل 273 على الأقل (8192 صورة/30 IPS) لإعادة التشغيل ليعمل الجهاز جيدًا.

ملاحظة: في أثناء إعادة التشغيل، سيتم عرض حجم صورة التسجيل (الإطار  أو المجال  أو CIF ) على الشاشة.

1.4.4 التحكم في إعادة التشغيل



قم بزيادة السرعة للحصول على التقديم السريع. انقر مرة واحدة للحصول على 4 أضعاف سرعة التقديم، وانقر مرتين للحصول على 8 أضعاف سرعة التقديم وهكذا، والحد الأقصى لسرعة التقديم يصل إلى 32 ضعفًا.	التقديم السريع	
Increase the speed for fast rewind. Click once to get 4X speed rewind and click twice to get 8X speed, etc., and the maximum speed is 32X	الترجيع السريع	
وفي وضع الإيقاف المؤقت، انقر على  مرة واحدة للتقديم بمقدار إطار واحد، وانقر على  للترجيع بمقدار إطار واحد.	التشغيل/الإيقاف المؤقت	
انقر لإيقاف إعادة تشغيل الفيديو.	التوقف	
انقر مرة واحدة للحصول على إعادة تشغيل سريع تصل إلى 1/4 أضعاف، وانقر مرتين للحصول على إعادة تشغيل سريع تصل إلى 1/8 أضعاف.	إعادة التشغيل البطيء	
انقر للتخطي إلى الفترة الزمنية الفاصلة التالية/السابقة في ساعة واحدة، على سبيل المثال 11:00 ~ 12:00 أو 14:00 ~ 15:00،	الساعة السابقة/التالية	
انقر لضبط النقطة أ والنقطة ب في مقطع الفيديو، وسيقوم النظام بتشغيل النطاق المحدد فقط في هذا المقطع.	التكرار	
انقر لفتح قائمة النسخ الاحتياطي لنسخ الفيديو.	النسخ الاحتياطي	

2.4.4 بحث الحدث

انقر على  لبحث الملفات المسجلة بسرعة عن طريق قوائم الحدث: تسجيل/حركة/إنذار/وقت/اكتشاف إنسان/IVS/إحصائي، أو حدد "كامل" لعرض كافة سجلات الحدث.

لبحث الوقت الذي تريده بسرعة، حدد "بحث سريع". لمعرفة التفاصيل، يرجى الرجوع إلى القسم "5.4.1 بحث سريع" في دليل المستخدم.

3.4.4 إعادة تشغيل الصوت

في وضع التشغيل، انقر فوق  أو  على شريط حالة القناة لتشغيل أو كتم تسجيل الصوت.

ملاحظة: لعمل نسخة فيديو احتياطية بالصوت، أو تشغيل تسجيل مع صوت، تأكد من أن الكاميرا التي تدعم وظيفة الصوت متصلة بقناة دخل الفيديو وقناة دخل الصوت. على سبيل المثال، سيتم تسجيل بيانات الصوت من قناة الصوت CH 1 مع بيانات الفيديو من قناة الفيديو CH 1. بالنسبة لطرادات CH 16، تكون قنوات الصوت CH 1 ~ CH 4 مقابل لقنوات الفيديو CH 1 ~ CH 4 على التوالي.

5.4 النسخ الاحتياطي للفيديو

ملاحظة: تتوفر هذه الوظيفة لـ "المشرف". للحصول على التفاصيل، راجع: 4.2 إنشاء مستوى المستخدم" في الصفحة 12.

ملاحظة: قبل استخدام محرك الفلاش USB، يرجى استخدام الكمبيوتر الشخصي الخاص بك لاختيار صيغة محرك الفلاش USB على صيغة FAT32 أولاً. بالنسبة لقائمة محركات الفلاش USB المتوافقة، يرجى الرجوع إلى "الملحق 6 الخاص بقائمة محركات الفلاش USB المتوافقة" الموجود في الصفحة 66.

ملاحظة: لنسخ الفيديو احتياطياً، يرجى استخدام محرك فلاش USB أو قم بنسخ البيانات احتياطياً عبر الإنترنت. لا يسمح بتوصيل محرك أقراص صلبة بالكمبيوتر مباشرة.

لنسخ البيانات المسجلة لنسخة احتياطية من الفيديو، انقر فوق  (ماخذ)، وحدد "نسخ على فلاش".

نظام	
ACCOUNT	تاريخ البدء 19/11/2009
أدوات	وقت البداية 08:30:21
معلومات النظام	تاريخ الانتهاء 19/11/2009
نسخ على فلاش	وقت النهاية 17:59:29
قائمة النسخ على الفلاش	قناة
	3 SELECTED ▲
	<input type="checkbox"/> كل القنوات
	<input checked="" type="checkbox"/> CH1 ▲
	<input checked="" type="checkbox"/> CH2
	<input checked="" type="checkbox"/> CH3
	<input type="checkbox"/> CH4
	<input type="checkbox"/> CH5 ▼
	قرص صلب
	كل الأقراص الصلبة ▲
	أرسل
	دعم المعلومات
	أرسل
	الحجم المطلوب: 554MB
خروج	حجم متوفر: 3788.0MB

الخطوة 1: حدد الوقت الذي يتضمن بيانات الفيديو الذي تريد نسخه احتياطياً.

الخطوة 2: حدد القناة (القنوات) التي تتضمن بيانات الفيديو الذي تريد نسخه احتياطياً.

الخطوة 3: في "الحجم المطلوب"، حدد "أرسل" لمعرفة حجم البيانات المحددة.

الخطوة 4: في "دعم المعلومات"، حدد "أرسل" لبدء النسخ الاحتياطي إلى محرك فلاش USB وانتظر حتى تظهر رسالة نجاح النسخ الاحتياطي.

6.4 تشغيل الفيديو على الكمبيوتر

يكون ملف النسخ الاحتياطي بتنسيق فيديو فريد لأسباب تتعلق بالأمان، ويمكنك استخدام المشغل الخاص بك فقط لتشغيله.

لتشغيل الفيديو على الكمبيوتر:

الخطوة 1: أدخل محرك فلاش USB الذي يحتوي على البيانات المسجلة في الكمبيوتر.

ملاحظة: إن أنظمة التشغيل المدعومة هي Windows 7 و Vista و XP.

الخطوة 2: ائثر على البرنامج "PLAYER.EXE" في محرك فلاش USB وانقر نقرًا مزدوجًا فوقه لتنشيطه.

ملاحظة: يمكن أيضًا تنزيل "PLAYER.EXE" من الموقع www.surveillance-download.com/user/c700.swf.

الخطوة 3: قم بتشغيل البرنامج VideoPlayerK واستعرض إلى مكان حفظ البيانات المسجلة..

الخطوة 4: حدد الملف الذي ترغب في بدء تشغيل الفيديو.

1.6.4 تحويل تنسيق الملف إلى AVI

لتحويل تنسيق الملف إلى AVI انقر فوق "AVI" من لوحة التشغيل لبدء تحويل الملف.

ملاحظة: ستتم إزالة الصوت المسجل (إن وجد) عند تحويل الملف إلى AVI.

ملاحظة: إذا كان فيديو النسخ الاحتياطي يحتوي على بيانات للقنوات المتعددة، فانقر فوق قناة معينة لتعمل هذه الوظيفة بشكل صحيح.



7.4 التكبير/التصغير الرقمي

انتقل إلى القناة التي ترغب في تكبيرها، ثم تحرك إلى الجانب الأيسر من الشاشة لعرض شريط البدء السريع. انقر فوق  للدخول في وضع التكبير. في هذا الوضع، انقر واسحب الإطار الأحمر على الجانب السفلي للأيسر للشاشة للانتقال إلى المكان الذي ترغب في رؤيته.

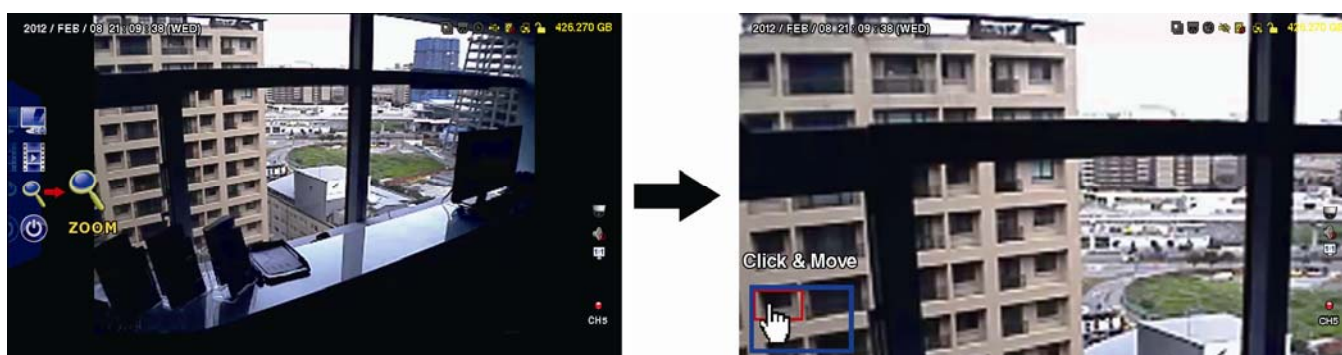

للخروج من هذا الوضع، انقر بزر الماوس الأيمن في أي مكان على الشاشة.

ملاحظة: تحتاج إلى الخروج من وضع التكبير/التصغير أولاً لاستخدام وظائف وحدة DVR الأخرى.

5. القائمة الرئيسية

1.5 البداية السريعة

1.1.5 عام

بداية سريعة	
تشغيل	عنوان القناة
تشغيل	حالة الحدث
تشغيل	عرض التاريخ
تشغيل	BUTTON CONTROL DISPLAY
إعداد	حساسية الفاره
	+ -
	إعدادات التسجيل
خروج	

(1) عنوان القناة

حدد لعرض أو عدم عرض عنوان القناة (تشغيل/إيقاف التشغيل).

(2) حالة الحدث

حدد لعرض أو عدم عرض أيقونات الحدث (تشغيل/إيقاف تشغيل).

ملاحظة: لمعرفة التفاصيل الخاصة بأيقونة كل حدث، يرجى الرجوع إلى القسم "3.2 الصفحة المباشرة" في الصفحة 9.

(3) عرض التاريخ

حدد لعرض أو عدم عرض التاريخ (تشغيل/إيقاف تشغيل).

(4) BUTTON CONTROL DISPLAY

حدد لعرض أيقونات التحكم في كل قناة فردية أو لا (تشغيل/إيقاف تشغيل).

(5) حساسية الفاره

حدد حساسية الماوس بواسطة 9 مستويات.

(6) إعدادات التسجيل

انقر على "إعداد" للدخول على صفة الإعداد بشكل فردي للتسجيل اليدوي، وتسجيل الحدث، وتسجيل المؤقت.

(a) حدد نوع التسجيل الذي تريد ضبطه.

(b) في "القناة"، حدد "كل" لتطبيق التغييرات هنا على جميع القنوات.

ملاحظة: يعتمد القسم I.P.S. على نظام NTSC.

بداية سريعة			
يدوي	حدث	عداد	
	قناة	IMAGE SIZE	لقطة في الثانية
	كل القنوات	إطار	480
			الجودة ممتاز
			خروج

أو حدد "حسب القناة" لضبط حجم الصورة، والصورة كل ثانية، وجودة الصورة بشكل فردي لكل قناة على حدة.

ملاحظة: يعتمد القسم I.P.S. على نظام NTSC.

بداية سريعة				
يدوي	حدث	عداد	لقطة في الثانية	الجودة
	قناة	IMAGE SIZE		
	CH1	960H	40	ممتاز
	CH2	CIF	30	ممتاز
	CH3	CIF	30	مرتفع
	CH4	حقل	15	ممتاز
	CH5	إطار	15	ممتاز
	CH6	CIF	30	ممتاز
	CH7	CIF	30	مرتفع
	CH8	حقل	7.5	ممتاز
التالي				
الضبط المتوفر: 176.25 إطار/352.5 حقل/CIF 705				
			تطبيق	خروج

ملاحظة: يتوفر حجم الصورة لـ 960H للطرز المحددة فقط.

2.1.5 إعداد الوقت

بداية سريعة	
تخطيط عام	التاريخ 17 / 11 / 2009
تخطيط الوقت	وقت 15 : 35 : 53
	خادم نظام الشبكة البسيطة tock.stdtime.gov.tw
	تنسيق س/ش/ي
	مدة التخطيط يومي
	توقيت قرينتش (GMT+08:00) TAIPEI
خروج	

- (1) التاريخ
اضبط التاريخ الحالي. صيغة العرض الافتراضية سنة-شهر-يوم (سنة-شهر-يوم).
- (2) وقت
اضبط الوقت الحالي في ساعة:دقيقة:ثانية.
- (3) خادم نظام الشبكة البسيطة
انقر لتغيير خادم نظام الشبكة البسيطة لخادم آخر معروف، أو الاحتفاظ بخادم نظام الشبكة البسيطة الافتراضي.
- (4) تنسيق
حدد إحدى صيغ التاريخ من الخيارات الثلاثة التالية: سنة/شهر/يوم، أو شهر/يوم/سنة، أو يوم/شهر/سنة.
- (5) مدة التخطيط
حدده لتخطيط وقت NVR كل يوم (يوميًا)، أو قم بإيقاف تشغيل هذه الوظيفة (إيقاف تشغيل).
- (6) توقيت قرينتش
حدد منطقتك الزمنية.

2.5 النظام

1.2.5 الحساب

تستخدم هذه الوظيفة لإنشاء حساب مستخدم جديد، أو تعديل حساب حالي، أو حذفه للحصول على امتيازات الوصول المختلفة.

ملاحظة: للحصول على تفاصيل بشأن عمليات التشغيل المحلية المتوفرة لكل مستوى مستخدم، يُرجى الرجوع إلى "4.2 إنشاء مستوى المستخدم" في صفحة 12.

خيارات متقدمة			
ACCOUNT أدوات معلومات النظام نسخ على فلاش قائمة النسخ على الفلاش	USER LIST		
	اسم المستخدم	LEVEL	
	إداري	SUPERVISOR	
	power	POWER USER	
	إعتيادي	إعتيادي	
	guest	GUEST	
خروج	إضافه	تعديل	حذف

2.2.5 الأدوات

نظام		
ACCOUNT أدوات معلومات النظام نسخ على فلاش قائمة النسخ على الفلاش	اللغة	لغة إنجليزية ▼
	ترقية	أرسل
	تحديث على الشبكة	أرسل
	إعدادات النسخ	أرسل
	إعادة الضبط	أرسل
خروج		

(1) اللغة

حدد لغة المعروض على الشاشة.

(2) ترقية

احفظ ملفات الترقية التي تم الحصول عليها من عامل التثبيت أو التوزيع في محرك فلاش USB، وأدرجه في منفذ USB في اللوحة الأمامية. ثم انقر على "إرسال" لبدء الترقية.

ملاحظة: قبل استخدام محرك الفلاش USB، يرجى استخدام الكمبيوتر الشخصي الخاص بك لاختيار صيغة محرك الفلاش USB على صيغة FAT662 أولاً. بالنسبة لقائمة محركات الفلاش USB المتوافقة، يرجى الرجوع إلى "الملحق 6 الخاص بقائمة محركات الفلاش USB المتوافقة" الموجود في الصفحة 66.

ملاحظة: وبعد ترقية البرنامج الثابت، من المستحسن مسح كافة بيانات القرص الصلب؛ حتى يعمل النظام بشكل أكثر استقراراً. وقبل مسح كافة بيانات القرص الصلب، يرجى تذكر عمل نسخة احتياطية للفيديو.

(3) تحديث على الشبكة

انقر فوق "إرسال" لتنفيذ ترقية النظام عبر الإنترنت.

ملاحظة: هذه الوظيفة تتطلب الوصول إلى الإنترنت. يُرجى التأكد من أن وحدة DVR متصلة بالإنترنت قبل استخدام هذه الوظيفة.

(4) إعدادات النسخ

للحفاظ على تلك التكوينات بعد ترقية DVR، أدرج محرك فلاش USB متوافقاً داخل منفذ USB، وحدد "إرسال" في "إعادة الضبط"؛ لنسخ تكوينات وحدة DVR الحالية إلى ملف "System.bin"، والحفظ إلى محرك فلاش USB.

لاستعادة تهيئة وحدة DVR، أدرج محرك الفلاش USB بما في ذلك "System.bin" لمنفذ USB، وحدد "إرسال" في "إعادة الضبط".

3.2.5 معلومات النظام

نظام	
ACCOUNT أدوات	معدل الباود 2400
معلومات النظام	معرف المضيف 000
نسخ على فلاش	R.E.T.R 5
قائمة النسخ على الفلاش	قفل تلقائي
	مسح القرص الصلب HDD-0
	إعادة ضبط الافتراضي
	تعريف جهاز التحكم عن بعد أرسل 000
	نوع التسلسل RS485
	صيغة الفيديو NTSC
	النسخة 1010-1005-1006-1007
خروج	

(1) معدل الباود

اضبط معدل الباود الخاص بوحدة DVR (115200/57600/38400/19200/9600/4800/2400).

(2) معرف المضيف

اضبط معرف وحدة DVR (000 ~ 254).

(3) R.E.T.R

حدد المهلة بالدقيقة، والتي يتم بعدها تنشيط وظيفة R.E.T.R (30/10/5/3).

(4) إيقاف تلقائي

اضبط المهلة بالثانية، والتي يتم بعدها تنشيط وظيفة قفل المفتاح (أبدأ/120/60/30).

(5) مسح القرص الصلب

حدد القرص الصلب الذي تريد مسح بياناته، وانقر على "نعم" للتأكيد أو "لا" للإلغاء.

من الموصى به مسح كافة البيانات الموجودة على القرص الصلب عندما:

- تكون أول مرة تستخدم فيها وحدة DVR هذه لضمان عدم خلط البيانات المسجلة ببيانات أخرى مسجلة مسبقاً على نفس القرص الصلب.
- يتم ترقية البرنامج الثابت لوحدة DVR ليعمل بشكل أكثر استقراراً. وقبل مسح كافة بيانات القرص الصلب، يرجى تذكر عمل نسخة احتياطية من الفيديو.
- يتم تغيير تاريخ ووقت وحدة DVR دون قصد عندما يتم تفعيل وظيفة التسجيل. وإلا، فسيتم إلغاء ترتيب البيانات المسجلة، ولن تستطيع العثور على الملف المسجل للنسخ باستخدام خاصية البحث بالوقت.

(6) إعادة الضبط الافتراضي

انقر على "إرسال" لإعادة ضبط كافة الإعدادات كإعدادات افتراضية، وحدد "نعم" للتأكيد، أو "لا" للإلغاء. سيتم إعادة تشغيل وحدة DVR بعد إعادة الضبط.

(7) معرف التحكم عن بعد

تتوافر هذه الوظيفة عندما يحتاج المستخدمون إلى التحكم في اثنين أو أكثر من وحدات DVR بوحدة تحكم عن بعد واحدة تعمل بالأشعة تحت الحمراء. يستخدم المعرف المضبوط هنا لتحديد وحدة التحكم عن بعد التي تستخدم في التحكم في وحدة DVR. يرجى أيضاً قراءة دليل المستخدم الخاص بوحدة التحكم عن بعد التي تعمل بالأشعة تحت الحمراء؛ لمعرفة التفاصيل.

(8) نوع التسلسل

يعرض هنا نوع التسلسل لوحدة DVR (RS-485).

(9) صيغة الفيديو

يعرض هنا معلومات عن تنسيق فيديو وحدة DVR (NTSC/PAL).

(10) تحسينات

يعرض هنا معلومات عن إصدار البرنامج الثابت.

4.2.5 النسخ الاحتياطي للبيانات (USB)

أدرج محرك الفلاش USB المتوافق بمنفذ USB في اللوحة الأمامية.

ملاحظة: قبل استخدام محرك الفلاش USB، يرجى استخدام الكمبيوتر الشخصي الخاص بك لاختيار صيغة محرك الفلاش USB على صيغة FAT32 أولاً. بالنسبة لقائمة محركات الفلاش USB المتوافقة، يرجى الرجوع إلى "الملحق 6 الخاص بقائمة محركات الفلاش USB المتوافقة" الموجود في الصفحة 66.

نظام	
ACCOUNT	تاريخ البدء 19/11/2009
أدوات	وقت البداية 08:30:21
معلومات النظام	تاريخ الانتهاء 19/11/2009
نسخ على فلاش	وقت النهاية 17:59:29
قائمة النسخ على الفلاش	قناة
	قرص صلب
	دعم المعلومات أرسل
	الحجم المطلوب: 554MB أرسل
خروج	حجم متوفر: 3788.0MB

(1) تاريخ البدء/وقت البداية

حدد تاريخ ووقت البدء.

(2) تاريخ/وقت الانتهاء

حدد تاريخ ووقت الانتهاء.

(3) القناة

انقر لتحديد القناة (القنوات).

(4) القرص الصلب

حدد القرص الصلب الذي يحتوي على بيانات الفيديو التي تحتاج إليها، أو "كل القنوات".

(5) دعم المعلومات

انقر على "إرسال" لبدء النسخ الاحتياطي.

(6) الحجم المطلوب

لمعرفة الحجم المتوقع لمقطع الفيديو قبل النسخ الاحتياطي، انقر على "إرسال" لبدء عملية الحساب.

تشغيل الفيديو على الكمبيوتر

يكون ملف النسخ الاحتياطي بتنسيق فيديو فريد لأسباب تتعلق بالأمان، ويمكنك استخدام المشغل الخاص بك فقط لتشغيله.

لتشغيل الفيديو على الكمبيوتر:

الخطوة 1: أدخل محرك فلاش USB الذي يحتوي على البيانات المسجلة في الكمبيوتر.

ملاحظة: إن أنظمة التشغيل المدعومة هي Windows 7 و Vista و XP.

الخطوة 2: اعثر على البرنامج "PLAYER.EXE" في محرك فلاش USB وانقر نقرًا مزدوجًا فوقه لتثبيته.

ملاحظة: يمكن أيضًا تنزيل "PLAYER.EXE" من الموقع www.surveillance-download.com/user/c700.swf.

الخطوة 3: قم بتشغيل البرنامج VideoPlayerK واستعرض إلى مكان حفظ البيانات المسجلة..

الخطوة 4: حدد الملف الذي ترغب في بدء تشغيل الفيديو.

تحويل تنسيق الملف إلى AVI:

لتحويل تنسيق الملف إلى AVI انقر فوق "AVI" من لوحة التشغيل لبدء تحويل الملف.

ملاحظة: ستتم إزالة الصوت المسجل (إن وجد) عند تحويل الملف إلى AVI.

ملاحظة: إذا كان فيديو النسخة الاحتياطية يحتوي على بيانات للقنوات المتعددة، فانقر فوق قناة معينة لتعمل هذه الوظيفة بشكل صحيح.

**5.2.5 سجل النسخ الاحتياطي (USB)**

تستخدم هذه الوظيفة لنسخ سجل الحدث احتياطيًا.

أدرج محرك الفلاش USB المتوافق بمنفذ USB في اللوحة الأمامية.

ملاحظة: قبل استخدام محرك الفلاش USB، يرجى استخدام الكمبيوتر الشخصي الخاص بك لاختيار صيغة محرك الفلاش USB على صيغة FAT32 أولاً. بالنسبة لقائمة محركات الفلاش USB المتوافقة، يرجى الرجوع إلى "الملحق 6 الخاص بقائمة محركات الفلاش USB المتوافقة" الموجود في الصفحة 66.

نظام	
ACCOUNT	تاريخ البدء 19/11/2009
أدوات	وقت البداية 08:30:21
معلومات النظام	تاريخ الانتهاء 19/11/2009
نسخ على فلاش	وقت النهاية 17:59:29
قائمة النسخ على الفلاش	قناة <input type="text" value="كل القنوات"/>
	نوعية البيانات <input type="text" value="3 SELECTED"/>
	<input type="checkbox"/> كل القنوات
	<input checked="" type="checkbox"/> يدوي
	<input checked="" type="checkbox"/> حركة
	<input checked="" type="checkbox"/> تنبيه
	<input type="checkbox"/> نظام
	<input type="checkbox"/> عداد
	دعم المعلومات <input type="text" value="ارسل"/>
خروج	

(1) عدبلا خيارات/دبلا تقوتيا

حدد تاريخ ووقت البدء.

(2) تاريخ/وقت الانتهاء

حدد تاريخ ووقت الانتهاء.

(3) القناة

انقر لتحديد القناة (القنوات).

(4) نوعية البيانات

انقر فوق "إعداد" لتحديد نوع الحدث الذي تريده: الدليل/الحركة/المنبه/النظام/المؤقت/اكتشاف الإنسان/تدفق للداخل/تدفق للخارج/الأسوار الافتراضية/اتجاه واحد/تغيير المشهد، أو حدد "تاونقلا ل" "الكل" لاختيار كل أنواع الأحداث.

(5) النسخ الاحتياطي

انقر فوق "إرسال" لبدء النسخ. سوف ترى ملف القائمة (.csv). في محرك الفلاش. ويمكنك فتحه باستخدام محرر txt، مثل NotePad.

3.5 معلومات الحدث

1.3.5 البحث السريع

معلومات الحدث																																																		
بحث سريع بحث في الأحداث معلومات القرص الصلب سجل الحدث	كل الأقراص الصلبة قرص صلب																																																	
	قناة 2 SELECTED																																																	
<table border="1"> <thead> <tr> <th colspan="3">2009</th> <th colspan="4">11</th> </tr> <tr> <th>أحد</th> <th>إثنين</th> <th>ثلاثاء</th> <th>أربعاء</th> <th>خميس</th> <th>جمعة</th> <th>سبت</th> </tr> </thead> <tbody> <tr> <td>1</td> <td>2</td> <td>3</td> <td>4</td> <td>5</td> <td>6</td> <td>7</td> </tr> <tr> <td>8</td> <td>9</td> <td>10</td> <td>11</td> <td>12</td> <td>13</td> <td>14</td> </tr> <tr> <td>15</td> <td>16</td> <td>17</td> <td>18</td> <td>19</td> <td>20</td> <td>21</td> </tr> <tr> <td>22</td> <td>23</td> <td>24</td> <td>25</td> <td>26</td> <td>27</td> <td>28</td> </tr> <tr> <td>29</td> <td>30</td> <td></td> <td></td> <td></td> <td></td> <td></td> </tr> </tbody> </table>		2009			11				أحد	إثنين	ثلاثاء	أربعاء	خميس	جمعة	سبت	1	2	3	4	5	6	7	8	9	10	11	12	13	14	15	16	17	18	19	20	21	22	23	24	25	26	27	28	29	30					
2009			11																																															
أحد	إثنين	ثلاثاء	أربعاء	خميس	جمعة	سبت																																												
1	2	3	4	5	6	7																																												
8	9	10	11	12	13	14																																												
15	16	17	18	19	20	21																																												
22	23	24	25	26	27	28																																												
29	30																																																	
خروج	أرسل 15 : 20																																																	

الخطوة 1: حدد القرص الصلب والقناة التي تحتوي على بيانات الفيديو التي تريد البحث عنها.

الخطوة 2: حدد السنة والشهر، بما في ذلك بيانات الفيديو التي تريد البحث عنها من التقويم، وسيتم تظليل التاريخ مع البيانات المسجلة.

ملاحظة: لتحديد السنة والشهر، حرك الماوس إلى شريط العرض، ثم انقر باستمرار للسحب لأعلى أو لأسفل.

الخطوة 3: حدد التاريخ الذي تريده من التقويم، وسيتم التظليل على الوقت مع البيانات المسجلة من شريط قياس الوقت.

الخطوة 4: لتشغيل مقطع الفيديو في الحال، انقر على "إرسال".

لتختار وقت البداية لإعادة تشغيل الفيديو، حرك مؤشر الماوس إلى الوقت المظلل، وانقر للتأكيد على الوقت عندما يكون عرض الوقت الموجود بالأسفل

هو الوقت الذي تريده. يتم تفعيل إعادة تشغيل الفيديو في الحال عند التأكيد على الوقت.

ملاحظة: لعمليات تشغيل الفيديو، الرجاء الرجوع إلى "4.4 التشغيل" في الصفحة 14.

2.3.5 بحث الحدث

معلومات الحدث	
بحث سريع بحث في الأحداث معلومات القرص الصلب سجل الحدث	التاريخ 19/11/2009
	وقت 16:13:16
	قناة 1
	قرص صلب كل الأقراص الصلبة
	نوع الحدث حركة تشغيل
خروج	

(1) التاريخ/الوقت

حدد المدة الزمنية المعينة التي ترغب في البحث فيها.

(2) القناة

حدد قناة الفيديو التي ترغب في البحث عنها.

(3) القرص الصلب

حدد القرص الصلب بما في ذلك بيانات الفيديو التي ترغب في البحث عنها، أو حدد "كامل القرص الصلب".

4) نوع الحدث

حدد نوع الحدث الذي ترغب في البحث عنه: حركة/تنبيه/اكتشاف الإنسان/تدفق داخلي/تدفق خارجي/الأسوار الافتراضية/اتجاه واحد: تغيير المشهد. أو، حدد "ALL" (الكل) لاختيار كل الأحداث.

5) بحث

انقر على "بدء" لبدء البحث وتشغيل بيانات الفيديو على الفور.

3.3.5 معلومات القرص الصلب

يمكنك التحقق من المساحة المتبقية في القرص الصلب الموصول بهذا الجهاز.

معلومات الحدث									
	NUMBER	MODEL	TEMP.	SIZE	FREE	FORMAT TIME	SERIAL NUMBER	F.W.	
بحث سريع بحث في الأحداث معلومات القرص الصلب سجل الحدث	HDD-0	ST31000526SV	46	890.562GB	864.832GB	2011/12/13 18:18:53	9V0DN5WS	ST31000526SV	
خروج									

4.3.5 سجل الحدث

يمكنك مراجعة كل أحداث النظام (SYSTEM)، ونسخ السجلات احتياطياً (BACKUP)، أو مسح كل تسجيلات السجلات.

معلومات الحدث			
	نظام	دعم المعلومات	تعليق
بحث سريع بحث في الأحداث معلومات القرص الصلب سجل الحدث	حدث	وقت	
	فتح المفاتيح	19/11/2009 15:49:07	
	إشارة مفقودة	19/11/2009 15:32:05	04
	تشغيل الطاقة	19/11/2009 15:32:02	
		CLEAN	
	السابق	التالي	
خروج			

4.5 تكوين متقدم

1.4.5 الكاميرا

خيارات متقدمة											
	CH-1	CH-2	CH-3	CH-4	CH-5	CH-6	CH-7	CH-8	CH-9	CH-10	CH-11
كاميرا											
اكتشاف								تفتيح			128
تنبيه								تنقية			128
شبكة								كثافة			128
عرض								خيال			128
تسجيل								مخفي			إيقاف
أجهزة								سجل			تشغيل
عاكس رقمي								عنوان القناة			CH1
IVS											
تنبيه											
خروج											

1) حريقتة/عيقنة/تفتان/ل ايخ

انقر على القيمة الحالية لإجراء الضبط اليدوي للسطوع/التباين/التشبع/تدرج اللون الخاص بكل قناة هنا.

(2) مخفي

حدد إذا كنت ترغب في وضع قناع للقناة المحددة التي يتم تسجيلها (تشغيل/إيقاف تشغيل). عند تنشيط هذه الوظيفة، سوف تظهر هذه الكلمة "مخفي" على شاشة القناة.

ملاحظة: لإخفاء كلمة "مخفي" عند تشغيل هذه الوظيفة، انتقل إلى "عرض"، وقم بضبط "عرض" على الوضع "إيقاف التشغيل". للحصول على تفاصيل، الرجاء الرجوع إلى "5.4.5 عرض" في الصفحة 29.

(3) سجل

حدده في حالة رغبتك في تمكين تسجيل القناة المحددة (تشغيل/إيقاف تشغيل).

ملاحظة: عند تعطيل هذه الوظيفة، لن يتم تنشيط تسجيل المؤقت أو الحدث أو التسجيل اليدوي حتى لو كان أحد وظائف التسجيل الثلاثة السابقة مضبوط على وضع "التشغيل".

(4) عنوان القناة

انقر فوق عمود عنوان القناة لتغيير عنوان القناة (حتى 12 حرفاً). العنوان الافتراضي هو رقم القناة.

2.4.5 اكتشاف

خيارات متقدمة	
كاميرا	CH1 CH2 CH3 CH4 CH5 CH6 CH7 CH8 CH9 CH10 CH11 ◀ ▶
اكتشاف	LS 07
تنبيه	SS 03
شبكة	TS 02
عرض	حركة إيقاف
تسجيل	تنبيه إيقاف
أجهزه	منطقة تعديل
عاكس رقمي	
IVS	
تنبيه	
خروج	

(1) LS (مستوى الحساسية)

الغرض من "LS" هو ضبط حساسية المقارنة بين صورتين مختلفتين. فكلما كانت القيمة أصغر، كانت درجة الحساسية بالنسبة لاكتشاف الحركة أعلى. وأعلى درجة لضبط الحساسية هي 00، وأقل درجة هي 15، والقيمة الافتراضية هي 07.

(2) SS (الحساسية المكانية)

الغرض من "SS" هو ضبط الحساسية لاكتشاف حجم شيء واحد هو (عدد الدرجات) الموجودة على الشاشة. فكلما كانت القيمة أصغر، كانت درجة الحساسية لاكتشاف الحركة أعلى. إن أعلى قيمة لضبط الحساسية هي 00. وأقل قيمة لضبطها هي 15. والقيمة الافتراضية التي يتم ضبط عليها هي 03.

ملاحظة: الضبط الافتراضي للحساسية المكانية هو 03، والذي يعني أنه بمجرد اكتشاف شيء ما أكثر من 3 شبكات، سينطلق النظام. لذا يجب أن تكون قيمة الحساسية المكانية أقل من عدد الشبكات التي تقوم بإعدادها لمنطقة اكتشاف الحركة.

(3) TS (حساسية الوقت)

الغرض من "TS" هو ضبط حساسية الوقت الخاصة بمدة بقاء شيء ما في منطقة الاكتشاف وبدء التسجيل. فكلما كانت القيمة صغيرة، كانت درجة الحساسية أعلى بالنسبة لاكتشاف الحركة. إن أعلى قيمة لضبط الحساسية هي 00. وأقل قيمة لضبطها هي 15. والقيمة الافتراضية التي يتم ضبط عليها هي 02.

(4) الحركة

حدد إذا ما كنت تريد تفعيل وظيفة اكتشاف الحركة بالنسبة للقناة التي تم تحديدها (تشغيل/إيقاف التشغيل).

(5) المنبه

حدد N.C./N.O حسب حاجة التثبيت التي تريدها. إن قيمة التنبيه الافتراضية هي إيقاف التشغيل.

(6) المنطقة

انقر على "تعديل" لضبط منطقة اكتشاف الحركة. يوجد 12x16 شبكة لكل كاميرا لجميع القنوات. السدادات ذات اللون القرنفلي تمثل التي لم يتم اكتشافها، بينما السدادات الشفافة تمثل المنطقة رهن الاكتشاف.

3.4.5 تنبيه

خيارات متقدمة		
كاميرا	تنبيه خارجي	تشغيل
اكتشاف	تنبيه داخلي	إيقاف
تنبيه	طنان المفاتيح	تشغيل
شبكة	طنان فقدان الشاشة	تشغيل
عرض	طنان الحركة	تشغيل
تسجيل	طنان المنبه	تشغيل
أجهزه	إنذار قرص صلب	تشغيل
عاكس رقمي	مدة الإنذار	5 ▼
IVS	قرب امتلاء القرص الصلب	5 ▼
تنبيه	HDD OVERHEAT ALERT (°C)	60 ▼
خروج		

(1) تنبيه خارجي

حدده لتمكين أو تعطيل الصوت عند تشغيل أي تنبيه خارجي (تشغيل/إيقاف تشغيل).

(2) تنبيه داخلي

حدده لتمكين أو تعطيل الصوت (تشغيل/إيقاف تشغيل) الخاص بكافة التنبيهات الداخلية: طنان المفاتيح، وطنان فقدان الشاشة، وطنان الحركة، وطنان المنبه، وإنذار القرص الصلب.

ملاحظة: عند ضبط هذا العنصر على وضع "إيقاف التشغيل"، (العنصر 3 إلى العنصر 7) سيتم تعطيلهم حتى عند ضبطهم على وضع التشغيل.

(3) طنان المفاتيح

حدده لتمكين أو تعطيل صوت الضغط على الأزرار في اللوحة الأمامية (تشغيل/إيقاف تشغيل).

(4) طنان فقدان الشاشة

حدده لتمكين أو تعطيل صوت فقدان الفيديو (تشغيل/إيقاف تشغيل).

(5) طنان الحركة

حدده لتمكين أو تعطيل الصوت الذي يصدر عند تشغيل إنذار الحركة (تشغيل/إيقاف تشغيل).

(6) طنان المنبه

حدده لتمكين أو تعطيل الصوت الذي يصدر عند تشغيل التنبيه الداخلي (تشغيل/إيقاف تشغيل).

(7) إنذار قرص الصلب

حدده لتمكين أو تعطيل الصوت (تشغيل/إيقاف تشغيل) الذي يصدر عند وصول المساحة المتبقية في القرص الصلب إلى القيمة المحددة في "قرب امتلاء القرص الصلب".

(8) مدة الإنذار

حدد وقت مدة طنان الإنذار بالثانية (40/20/10/5).

(9) قرب امتلاء القرص الصلب

في حال تمكين طنان قرص صلب، حدد مدة إشعار الطنان عند تكون مساحة القرص الصلب المتبقية 20/15/10/5 جيجابايت.

(10) HDD OVERHEAT ALERT (°C)

حدد تنبيه درجة الحرارة للقرص الصلب لتصبح على دراية بالحرارة الزائدة الممكنة للقرص الصلب.

4.4.5 الشبكة

الشبكة

استاتيكية <

خيارات متقدمة	
كاميرا	WAN
اكتشاف	بروتوكول النقل
تنبيه	البريد
شبكة	DDNS
عرض	نوع الشبكة
تسجيل	ثابت
أجهزه	IP
عاكس رقمي	عبارة
IVS	قناع الشبكة
تنبيه	المخدم الرئيسي لأسماء المواقع
	المخدم الثانوي لأسماء المواقع
	منفذ
	تطبيق
خروج	MAC: 00:0E:53:EC:A7:B4

1) نوع الشبكة

حدد نوع الشبكة استاتيكية، واضبط كافة المعلومات المطلوبة في وحدة DVR.

2) معلومات الشبكة (عنوان IP/بوابة/قناع الشبكة)

أدخل كافة معلومات الشبكة التي تم الحصول عليها من ISP (موفر خدمة الإنترنت) الخاص بك.

3) DNS (الأساسي/الثانوي)

أدخل عنوان IP الخاص بخادم اسم المجال الذي تم الحصول عليه من ISP (موفر خدمة الإنترنت) الخاص بك.

4) منفذ

معدلات الرقم الصحيح تبدأ من 1 حتى 9999. والقيمة الافتراضية هي 80. وبالمثل، منفذ TCP المستخدم بواسطة HTTP هو 80. ومع ذلك في بعض الحالات، من الأفضل تغيير رقم هذا المنفذ لمزيد من المرونة أو الأمان.

PPPOE <

ملاحظة: وعند استكمال تكوين PPPOE، يرجى التحرك إلى "DDNS" لتكوين خدمة DDNS.

خيارات متقدمة	
كاميرا	WAN
اكتشاف	بروتوكول النقل
تنبيه	البريد
شبكة	DDNS
عرض	نوع الشبكة
تسجيل	PPPOE
أجهزه	IP
عاكس رقمي	عبارة
IVS	قناع الشبكة
تنبيه	المخدم الرئيسي لأسماء المواقع
	المخدم الثانوي لأسماء المواقع
	منفذ
	اسم المستخدم
	كلمة المرور
خروج	MAC: 00:0E:53:EC:A7:B4

1) نوع الشبكة

حدد نوع الشبكة بـ PPPOE واضبط كافة المعلومات المطلوبة في وحدة DVR.

2) DNS (الأساسي/الثانوي)

أدخل عنوان IP الخاص بخادم اسم المجال الذي تم الحصول عليه من ISP (موفر خدمة الإنترنت) الخاص بك.

3) منفذ

معدلات الرقم الصحيح تبدأ من 1 حتى 9999. والقيمة الافتراضية هي 80. وبالمثل، منفذ TCP المستخدم بواسطة HTTP هو 80. ومع ذلك في بعض الحالات، من الأفضل تغيير رقم هذا المنفذ لمزيد من المرونة أو الأمان.

(4) اسم المستخدم/كلمة المرور

اضبط "اسم المستخدم" و"كلمة المرور" المشترك بها من موفر خدمة الإنترنت الخاص بك

DHCP <

ملاحظة: وعند استكمال تكوين DHCP، يرجى التحرك إلى "DDNS" لتكوين خدمة DDNS.

خيارات متقدمة	
كاميرا	WAN
اكتشاف	بروتوكول النقل
تنبيه	البريد
شبكة	DDNS
عرض	نوع الشبكة
تسجيل	IP
أجهزه	عبارة
عاكس رقمي	قناع الشبكة
IVS	المخدم الرئيسي لأسماء المواقع
تنبيه	المخدم الثانوي لأسماء المواقع
	منفذ
خروج	MAC: 00:0E:53:EC:A7:B4

(1) نوع الشبكة

حدد نوع الشبكة بـ DHCP.

(2) DNS (DNS الأساسي/DNS الثانوي)

أدخل عنوان IP الخاص بخادم اسم المجال الذي تم الحصول عليه من ISP (موفر خدمة الإنترنت) الخاص بك.

(3) منفذ

معدلات الرقم الصحيح تبدأ من 1 حتى 9999. والقيمة الافتراضية هي 80. وبالمثل، منفذ TCP المستخدم بواسطة HTTP هو 80. ومع ذلك في بعض الحالات، من الأفضل تغيير رقم هذا المنفذ لمزيد من المرونة أو الأمان.

FTP

عندما يتم تمكين هذه الوظيفة ويتم الحدث، سيتم إرسال ملف html يحتوي على ارتباط إلى موقع FTP المحدد. انقر على الارتباط للوصول إلى وحدة DVR هذه، وتأكد من عملية تسجيل الحدث.

خيارات متقدمة	
كاميرا	WAN
اكتشاف	بروتوكول النقل
تنبيه	البريد
شبكة	DDNS
عرض	تشغيل
تسجيل	MANAGER
أجهزه	اسم المستخدم
عاكس رقمي	كلمة المرور
IVS	SERVER
تنبيه	منفذ
خروج	الدليل

E-MAIL

عندما يتم تمكين هذه الوظيفة ويتم الحدث، سيتم إرسال ملف html يحتوي على ارتباط إلى عنوان E-Mail المحدد. انقر على الارتباط للوصول إلى وحدة DVR هذه، وتأكد من عملية تسجيل الحدث.

خيارات متقدمة	
كاميرا	WAN
اكتشاف	بروتوكول النقل
تنبيه	البريد
شبكة	DDNS
عرض	البريد تنبيه
تسجيل	SMTTP SERVER
أجهزة	منفذ
عاكس رقمي	بريد من
IVS	ترميز SSL
تنبيه	تأكيد الرقم السري
	اسم المستخدم
	كلمة المرور
	المستلم
خروج	

(1) ريبلا هيننت

حدد "تشغيل" لتمكين هذه الوظيفة، أو "إيقاف تشغيل" لتعطيل هذه الوظيفة.

(2) SMTTP SERVER

أدخل عنوان خادم SMTP الذي قدمه لك مورد نظام البريد الخاص بك.

(3) منفذ

أدخل رقم المنفذ الذي قدمه لك مورد نظام البريد الخاص بك. في حال ترك هذا العمود خاليًا، سوف يستخدم خادم البريد المنفذ 25 لإرسال رسائل البريد.

(4) بريد من

أدخل اسم المرسل.

(5) ترميز SSL

حدد "تشغيل" إذ كان خادم البريد الخاص بك يستخدم ترميز SSL لحماية محتوى البريد الخاص بك من عمليات الدخول غير المصرح بها.

(6) تأكيد الرقم السري

تتطلب بعد خوادم البريد تأكيد الرقم السري. الرجاء إدخال "اسم المستخدم" و"كلمة المرور".

(7) اسم المستخدم/كلمة المرور

أدخل "اسم المستخدم" و"كلمة المرور" عند ضبط "تأكيد الرقم السري" على وضع "التشغيل".

(8) المستلم

حدد "إعداد" لإضافة حتى 15 عنوانًا بريديًا للمستلمين المحددين.

DDNS

أنت تحتاج إلى ضبط DDNS بشكل إضافي عندما يكون نوع الشبكة الخاصة بك PPPOE أو DHCP.

نحن لدينا خادم DDNS الخاص بنا لسرعة تكوين خدمة DDNS. لست بحاجة إلى تطبيق خدمة DDNS بشكل إضافي.

● لاستخدام خادم DDNS الخاص بنا، حدد "eagleeyes" في "اسم النظام".

● اسم المضيف الافتراضي هو عنوان MAC الخاص بوحدة DVR.

ثم لاحظ بالأسفل العنوان بالكامل أسفل "عنوان المضيف الحالي"، مثل `MAC000E53ECA7B4.ddns.eagleeyes.tw`. يعد ذلك عنوان IP الافتراضي المستخدم للوصول إلى وحدة DVR عن بُعد.

ملاحظة: يرجى استخدام العنوان الافتراضي على الأقل للوصول إلى وحدة DVR عن بعد مرة واحدة. الغرض من ذلك ضمان أن خادم DDNS قد سجل وحدة DVR. ثم يمكنك تغيير اسم المضيف لاسم أكثر معنى بالنسبة لك لتذكره فيما بعد.

● (اختياري) أدخل عنوان البريد الإلكتروني الخاص بك لاستلام إخطار خادم DDNS إن وجد.

ملاحظة: إذا كنت تريد تطبيق خادم DDNS بدلاً من استخدام الخادم الخاص بنا، يرجى الرجوع إلى www.surveillance-download.com/user/CMS.pdf وفحص "الملحق 2" لمعرفة التفاصيل.

خيارات متقدمة																	
كاميرا اكتشاف تنبيه شبكة عرض تسجيل أجهزه عاكس رقمي IVS تنبيه	<table border="1"> <tr> <td>WAN</td> <td>بروتوكول النقل</td> <td>البريد</td> <td>DDNS</td> </tr> <tr> <td colspan="2">تشغيل</td> <td>إسم النظام</td> <td>eagleeyes</td> </tr> <tr> <td colspan="2">إسم الاستضافة</td> <td>إسم الاستضافة</td> <td>MAC000E53ECA7B4</td> </tr> <tr> <td colspan="2">EMAIL</td> <td>فارغ</td> <td></td> </tr> </table> <p>العنوان الحالي MAC000E53ECA7B4.ddns.eagleeyes.tw</p>	WAN	بروتوكول النقل	البريد	DDNS	تشغيل		إسم النظام	eagleeyes	إسم الاستضافة		إسم الاستضافة	MAC000E53ECA7B4	EMAIL		فارغ	
WAN	بروتوكول النقل	البريد	DDNS														
تشغيل		إسم النظام	eagleeyes														
إسم الاستضافة		إسم الاستضافة	MAC000E53ECA7B4														
EMAIL		فارغ															
خروج																	

5.4.5 عرض

خيارات متقدمة																			
كاميرا اكتشاف تنبيه شبكة عرض تسجيل أجهزه عاكس رقمي IVS تنبيه	<table border="1"> <tr> <td>مدة عرض كامل الشاشة</td> <td>03</td> <td>▼</td> </tr> <tr> <td>مدة العرض الرباعي</td> <td>03</td> <td>▼</td> </tr> <tr> <td>مدة العرض التتابعي</td> <td>03</td> <td>▼</td> </tr> <tr> <td>تشغيل</td> <td>عرض</td> <td></td> </tr> <tr> <td>طريقة عرض القرص الصلب</td> <td>REMAINING SIZE</td> <td>▼</td> </tr> <tr> <td>DISPLAY OUTPUT</td> <td>الي</td> <td>▼</td> </tr> </table>	مدة عرض كامل الشاشة	03	▼	مدة العرض الرباعي	03	▼	مدة العرض التتابعي	03	▼	تشغيل	عرض		طريقة عرض القرص الصلب	REMAINING SIZE	▼	DISPLAY OUTPUT	الي	▼
مدة عرض كامل الشاشة	03	▼																	
مدة العرض الرباعي	03	▼																	
مدة العرض التتابعي	03	▼																	
تشغيل	عرض																		
طريقة عرض القرص الصلب	REMAINING SIZE	▼																	
DISPLAY OUTPUT	الي	▼																	
خروج																			

- (1) شاشلا لماً ضرع ةدم
حدد مدة عرض ملء الشاشة بالثانية (15/10/05/03).
- (2) ي عابرا لاً ضرعلا ةدم
حدد مدة بقاء عرض الشاشة الرباعي بالثانية (15/10/05/03).
- (3) ي عباتتلا ضرعلا ةدم
حدد مدة الاستمرار بالثانية لوظيفة شاشة CALL (15/10/05/03).
- (4) ضرع
حدد "تشغيل" أو إيقاف تشغيل" لعرض أو إخفاء كلمة "مخفي" عند تنشيط التسجيل المخفي في "الكاميرا".
- (5) بالصلا صرقللا ضرع ةقيرط
حدد "REMAINING SIZE" (الحجم المتبقي) لعرض سعة القرص الصلب المتبقية للتسجيل بالجيجابايت، أو "REMAINING TIME" (الوقت المتبقي) لعرض وقت التسجيل المتبقي، أو "DAYS KEPT" (الأيام المحفوظة) لعرض عدد المرات التي يتم فيها حفظ بيانات التسجيل في اليوم.
- (6) DISPLAY OUTPUT
حدد دقة الشاشة التي تريدها. هناك ثلاثة خيارات كما يلي:

768 x1024 ← 1080 x1920 ← يلاً (افتراضي)

ملاحظة: للحصول على أفضل جودة للصورة على الشاشة الخاصة بك، تأكد من (1) أن الشاشة تدعم دقة عرض خرج DVR المحددة، ومن (2) تناسق إعدادات الخرج الموجودة على شاشة LCD ووحدة DVR. وإذا لم يتم تحديد مكان الصورة أو قياسها جيدًا، يُرجى الانتقال إلى قائمة الشاشة للقيام بالضبط. وللحصول على التفاصيل، يُرجى الرجوع إلى دليل المستخدم الخاص بالشاشة الخاصة بك.

6.4.5 التسجيل

ملاحظة: يرجى عدم تغيير تاريخ ووقت وحدة DVR بعد تفعيل وظيفة التسجيل. وإلا فسيتم إلغاء ترتيب البيانات المسجلة، ولن تتمكن من العثور على الملفات المسجلة للنسخ باستخدام وظيفة بحث الوقت. إذا قام المستخدمون بتغيير التاريخ أو الوقت بدون قصد عند تفعيل وظيفة التسجيل، فمن الموصى به مسح كافة البيانات الموجودة على القرص الصلب، وبدء التسجيل مرة أخرى.

خيارات متقدمة		
كاميرا	يدوي تسجيل	تشغيل
اكتشاف	حدث تسجيل	تشغيل
تنبيه	عداد تسجيل	تشغيل
شبكة	تسجيل قبل الحدث	تشغيل
عرض	إعادة تسجيل	تشغيل
تسجيل	حدث تسجيل كل القنوات CH	إيقاف
أجهزه	تحديد أيام المعلومات	إيقاف
عاكس رقمي	إعدادات التسجيل	إعداد
IVS		
تنبيه		
خروج		

- (1) وديل يجيست
يقوم بضبط وظيفة التسجيل اليدوي على وضع التشغيل/إيقاف التشغيل.
- (2) تفعيل تسجيل الحدث
يقوم بضبط وظيفة تسجيل الحدث على وضع التشغيل/إيقاف التشغيل.
- (3) عل يجيست
يقوم بضبط وظيفة تسجيل المؤقت على وضع التشغيل/إيقاف التشغيل.
- (4) تسجيل قبل الحدث
يقوم بالتحديد لتمكين أو تعطيل وظيفة التنبيه المسبق (تشغيل/إيقاف تشغيل).
عندما يتم تفعيل كل من وظيفتي تسجيل الحدث وتسجيل التنبيه المسبق، ستقوم وحدة DVR بتسجيل 8 ميجا بايت من البيانات قبل القيام بحدث التنبيه/الحركة.
- (5) إعادة تسجيل
حدد "ON" (تشغيل) لإعادة تسجيل البيانات المسجلة مسبقًا على القرص الصلب عندما يكون ممثلًا. فعندما تكون هذه الوظيفة في وضع التشغيل والقرص الصلب ممثلًا، ستقوم وحدة DVR بمسح 8 جيجابايت من البيانات الأكثر عمرًا للتسجيل المستمر بدون إشعار مسبق.
- (6) تسجيل كل القنوات
حدد لتسجيل جميع القنوات (تشغيل) أو لتسجيل القناة مع حدث فقط (إيقاف التشغيل) لأي حدث.
- (7) تاملعملما هأيا ديدحت
عين الحد الأقصى لأيام التسجيل من 01 حتى 31 يومًا والتي يتم بعدها إزالة البيانات المسجلة، أو حدد "إيقاف التشغيل" لتعطيل هذه الوظيفة.
- (8) إعدادات التسجيل
انقر على "إعداد" للدخول على صفة الإعداد بشكل فردي للتسجيل اليدوي، وتسجيل الحدث، وتسجيل المؤقت.
للحصول على التفاصيل، يُرجى الرجوع إلى " 5.1.1.1.5.1.1 عام" في صفحة 17.

7.4.5 أجهزة

خيارات متقدمة	
كاميرا	CH1 CH2 CH3 CH4 CH5 CH6 CH7 CH8 CH9 CH10 CH11 ◀ ▶
اكتشاف	جهاز
تنبيه	تريك-تقريب-تكبير
شبكة	بطاقة تعريف
عرض	بروتوكول
تسجيل	معدل
أجهزة	إعتيادي
عاكس رقمي	2400
IVS	
تنبيه	
خروج	

(1) جهاز

بالنسبة لكاميرا PTZ، حدد "PTZ".

بالنسبة لكاميرا التحكم في عدسة التكبير والتصغير:

ستكتشفها وحدة DVR تلقائيًا وتعرض رقم طرازها هنا.

لتهيئة المتأثرات لكاميرا التحكم في عدسة التكبير والتصغير، يرجى الرجوع إلى القسم "5.4.8 كاميرات DCCS" الموجود في صفحة 32. قد تحتوي كاميرات التحكم في عدسة التكبير والتصغير على إعدادات متشابهة مختلفة. لمعرفة التفاصيل، يرجى الرجوع إلى دلائل المستخدم الخاصة بها.

(2) بطاقة تعريف

انقر على القيمة الحالية لضبط رقم المعرف (0 ~ 255) بالنسبة لكاميرا PTZ الموصلة إذا لزم الأمر.

تأكد من أن ضبط معرف الكاميرا هو نفس الضبط هنا، وإلا فلن تكون وحدة DVR قادرة على التحكم في الجهاز.

ملاحظة: لمعرفة المعرف الافتراضي لكاميرا PTZ، يرجى الرجوع إلى دليل المستخدم الخاص بها.

(3) بروتوكول

حدد "عادي". (البروتوكول الخاص بنا)، إما بروتوكول P-D (PELCO-D) أو بروتوكول P-P (PELCO-P).

(4) المعدل

حدد معدل سرعة الإرسال بالبيود بالنسبة لكاميرا PTZ الموصلة (115200/57600/38400/19200/9600/4800/2400).

تأكد من أن ضبط معدل سرعة الإرسال بالبيود الخاصة بالكاميرا هو نفس المعدل هنا، وإلا فلن تستطيع وحدة DVR التحكم في الجهاز.

ملاحظة: لمعرفة المعدل الافتراضي لسرعة الإرسال بالبيود بالنسبة لكاميرا PTZ، يرجى الرجوع إلى دليل المستخدم الخاص بها.

DCCS 5.4.8

ملاحظة: يتم دعم DCCS للقناة 1 (CH 1). تأكد أنك قمت بتوصيل كاميرا ممكنة بـ DCCS بقناة الفيديو (CH 1)، وتشاهد "👉" في شريط حالة القناة.

خيارات متقدمة	
كاميرا	CH1 CH2 CH3 CH4 CH5 CH6 CH7 CH8 CH9 CH10 CH11 ◀ ▶
اكتشاف	تشخيص
تنبيه	قائمة
شبكة	
عرض	
تسجيل	
أجهزة	جهاز
عاكس رقمي	AVK523
IVS	جيد
تنبيه	
خروج	

(1) تشخيصي

انقر على "بدء التشغيل" لبدء فحص نقل إشارة DCCS بين وحدة DVR والكاميرا. سيتم عرض النتيجة في "الليصوت".

(2) القائمة

انقر على "إعداد" لتهيئة كاميرا التحكم في عدسة التكبير والتصغير المتصلة. قد تحتوي كاميرات التحكم في عدسة التكبير والتصغير المختلفة على إعدادات وسيط مختلف. ولمعرفة التفاصيل، ارجع إلى دليل المستخدم الخاص بكل منهم.

ملاحظة: وأثناء تهيئة متابئات الكاميرا، ستنقل وحدة DVR إلى القناة المتوافقة، وعندها يمكنك عرض التأثيرات للإعدادات في الحال.

(3) جهاز

هنا يعرض رقم الطراز الخاص بالكاميرا.

(4) التوصيل

هنا يعرض نتيجة الفحص لنقل إشارة DCCS بين وحدة DVR والكاميرا. الرسالة تكون كالتالي:

تم عرض الرسالة	المعنى
فحص	تقوم DVR بفحص نقل إشارة DCCS بين DVR والكاميرا.
موافق	يتم نقل الإشارة جيداً وتعمل DCCS بشكل مناسب.
فشل	نقل الإشارة ضعيف جداً أو غير متوافر لوظيفة DCCS للعمل بشكل مناسب.

IVS 5.4.9

ملاحظة: قبل استخدام وظيفة IVS، تأكد من تمكين وظيفة تسجيل الحدث على وحدة DVR الخاصة بك.

تعد IVS، مراقبة الفيديو الذكي" التطبيق المتطور لاكتشاف الحركة، لكنها أكثر دقة وذكاء. ويكمن تطبيقها في المواقف المختلفة بواحد من الأوضاع الثلاثة التالية: عدد مرور الأشخاص والأسوار الافتراضية واتجاه واحد.

عندما يجتاز أي شخص خط الاكتشاف (الأسوار الافتراضية)، سيتم تشغيل التسجيل.

ملاحظة: يتم دعم أربعة قنوات للكاميرا لهذه الوظيفة.

خيارات متقدمة	
كاميرا اكتشاف	IVS1 IVS2 IVS3 IVS4
تنبيه شبكة	كاميرا
عرض تسجيل	نمط المراقبة الذكية
أجهزه عاكس رقمي	عرض مدى خط العد
IVS	درجة الحساسية
تنبيه	إعادة العد
	مساحة التغطية
	تغيير المنظر
	مستوى تغيير المنظر
خروج	

(1) الكاميرا

حدد قناة الكاميرا التي تريد تستخدم وظيفة IVS.

(2) نمط المراقبة الذكية

حدد أحد هذه الأوضاع الثلاثة حسب البيئة:

الوصف	وضع
يتم ضبط خط الاكتشاف الافتراضي لاكتشاف اتجاه حركة المشاة لعدد مرور الأشخاص.	عدد مرور الأشخاص
يتم ضبط خط الاكتشاف الافتراضي لاكتشاف المتدخلين الذي يعبرون خط الاكتشاف، وسيتم تشغيل المنبه.	الأسوار الافتراضية
يتم ضبط خط الاكتشاف لاكتشاف المتدخلين من الاتجاه المحدد، وسيتم تشغيل المنبه.	اتجاه واحد

(3) عرض مدى خط العد

حدد لعرض خط الاكتشاف لـ IVS على الشاشة أو لا.

(4) درجة الحساسية

اضبط الحساسية لـ IVS من 00 إلى 15. كلما زادت القيمة، كانت IVS أكثر إحساساً.

(5) إعادة العد

انقر على "تقديم" لإعادة ضبط عدد مرور الأشخاص إلى 0 عندما يتم ضبط وضع IVS على "عدد مرور الأشخاص" وعندما يتم تنشيطه.

(6) مساحة التغطية

انقر على "إعداد" لرسم خط الاكتشاف لـ IVS، واضبط اتجاه الاكتشاف من اليسار إلى اليمين، أو من اليمين إلى اليسار. ضبط هذه المنطقة هو قاعدة اكتشاف لوضع IVS.

ملاحظة: يوجد بعض التلميحات لرسم خط الاكتشاف. لمعرفة التفاصيل، يرجى مراجعة

www.surveillance-download.com/user/IVS_setup.pdf

(7) رظنملا رييغت

حدد "تشغيل" لتشغيل حدث حركة عندما يتم الإحساس بالكاميرا للتحرك ويتم تغيير مشهد الكاميرا. وفي نفس الوقت، سيتم عرض الأيقونة "⚡" أيضاً على الشاشة بالإضافة إلى أيقونة الحركة "👤".

(8) رظنملا رييغت يوتسم

اضبط حساسية الاكتشاف لـ "رظنملا رييغت" إلى "عالية" أو "مسطوت" أو "منخفضة".

تطبيق IVS< عدد مرور الأشخاص

الخطوة 1: انتقل إلى "مساحة التغطية" لرسم خط اكتشاف بالماوس وتقرر اتجاه الاكتشاف بتحديد "للخلف".



الخطوة 2: انهي ضبط IVS وعد إلى العرض الحي. سيتم عرض أيقونة "👤" على شريط الحالة. انقر عليها لعرض لوحة عدد مرور الأشخاص كالتالي.

عندما يسير أي شخص عبر خط الاكتشاف، سيحدد النظام حركته سواءً كانت داخلية أم خارجية، وإضافة حساب واحد إلى القناة المتوافقة للوحة عدد مرور الأشخاص.

الأشخاص القادمون في الاتجاه المعاكس لعلامة السهم.	دخل
الأشخاص القادمون في نفس الاتجاه الخاص بعلامة السهم.	خرج



← الأسوار الافتراضية واتجاه واحد

الخطوة 1: انتقل إلى "مساحة التغطية" لرسم خط اكتشاف بالماوس وتقرر اتجاه الاكتشاف بتحديد "للخلف".



الخطوة 2: انهي إعداد IVS وعد إلى العرض الحي.

عندما يسير أي شخص عبر خط الاكتشاف، سيحدد النظام تحركاته لمعرفة ما إذا كانت داخلية أم خارجية، و:

وقوع حدث لأي شخص يسير عبر خط الاكتشاف، وسيتم عرض "👤" على الشاشة.	الأسوار الافتراضية
وقوع حدث لأي شخص يسير في الاتجاه المعاكس لعلامة السهم، وسيتم عرض "🔥" على الشاشة.	اتجاه واحد



إحصائيات IVS

اضغط على "تحدثاً" الموجود على اللوحة الأمامية لوحدة DVR أو انقر على " " ← " " للدخول على قائمة البحث. ثم حدد "الإحصائيات".

لائحة																													
<ul style="list-style-type: none"> بحث سريع تسجيل حركة تنبيه وقت كاشف الحركة IVS ممتلئ <li style="background-color: #000080; color: white;">الإحصائيات 	<table border="1"> <tr> <td>قناة</td> <td>3 SELECTED ▲</td> </tr> <tr> <td></td> <td><input type="checkbox"/> كل القنوات</td> </tr> <tr> <td></td> <td><input checked="" type="checkbox"/> CH1 ▲</td> </tr> <tr> <td></td> <td><input checked="" type="checkbox"/> CH2</td> </tr> <tr> <td></td> <td><input checked="" type="checkbox"/> CH3</td> </tr> <tr> <td></td> <td><input type="checkbox"/> CH4</td> </tr> <tr> <td></td> <td><input type="checkbox"/> CH5 ▼</td> </tr> </table> <table border="1"> <tr> <td>نوع الحدث</td> <td>3 SELECTED ▲</td> </tr> <tr> <td></td> <td><input type="checkbox"/> كل القنوات</td> </tr> <tr> <td></td> <td><input checked="" type="checkbox"/> تدفق الدخول ▲</td> </tr> <tr> <td></td> <td><input checked="" type="checkbox"/> تدفق الخروج</td> </tr> <tr> <td></td> <td><input checked="" type="checkbox"/> حدود المراقبة</td> </tr> <tr> <td></td> <td><input type="checkbox"/> ONEWAY</td> </tr> <tr> <td></td> <td><input type="checkbox"/> حركة ▼</td> </tr> </table> <p>وقت الإحصائيات: 2010/05/17 أرسل</p>	قناة	3 SELECTED ▲		<input type="checkbox"/> كل القنوات		<input checked="" type="checkbox"/> CH1 ▲		<input checked="" type="checkbox"/> CH2		<input checked="" type="checkbox"/> CH3		<input type="checkbox"/> CH4		<input type="checkbox"/> CH5 ▼	نوع الحدث	3 SELECTED ▲		<input type="checkbox"/> كل القنوات		<input checked="" type="checkbox"/> تدفق الدخول ▲		<input checked="" type="checkbox"/> تدفق الخروج		<input checked="" type="checkbox"/> حدود المراقبة		<input type="checkbox"/> ONEWAY		<input type="checkbox"/> حركة ▼
قناة	3 SELECTED ▲																												
	<input type="checkbox"/> كل القنوات																												
	<input checked="" type="checkbox"/> CH1 ▲																												
	<input checked="" type="checkbox"/> CH2																												
	<input checked="" type="checkbox"/> CH3																												
	<input type="checkbox"/> CH4																												
	<input type="checkbox"/> CH5 ▼																												
نوع الحدث	3 SELECTED ▲																												
	<input type="checkbox"/> كل القنوات																												
	<input checked="" type="checkbox"/> تدفق الدخول ▲																												
	<input checked="" type="checkbox"/> تدفق الخروج																												
	<input checked="" type="checkbox"/> حدود المراقبة																												
	<input type="checkbox"/> ONEWAY																												
	<input type="checkbox"/> حركة ▼																												
خروج																													

اضبط كافة المعايير التي تريد بحثها، وانقر على "تقديم" في "إحصائيات" لعرض إحصائيات الحدث حسب اليوم في القائمة (افتراضية) أو المعدل.

- ◀ لفحص الإحصائيات الموجود في معدل الشريط، انقر على "المعدل".
- ◀ للانتقال إلى عرض شهر أو ساعة، انقر على "يوم" الموجود في الأسفل.

عرض القائمة

إحصائيات IVS		
▲	المعدل	لأنحة
عداد	ساعة	
0	00:00 – 00:59	
0	01:00 – 01:59	
0	02:00 – 02:59	
0	03:00 – 03:59	
0	04:00 – 04:59	
10	05:00 – 05:59	
0	06:00 – 06:59	
0	07:00 – 07:59	
5	08:00 – 08:59	
0	09:00 – 09:59	▼
خروج	يوم	2010/05/17

عرض المعدل

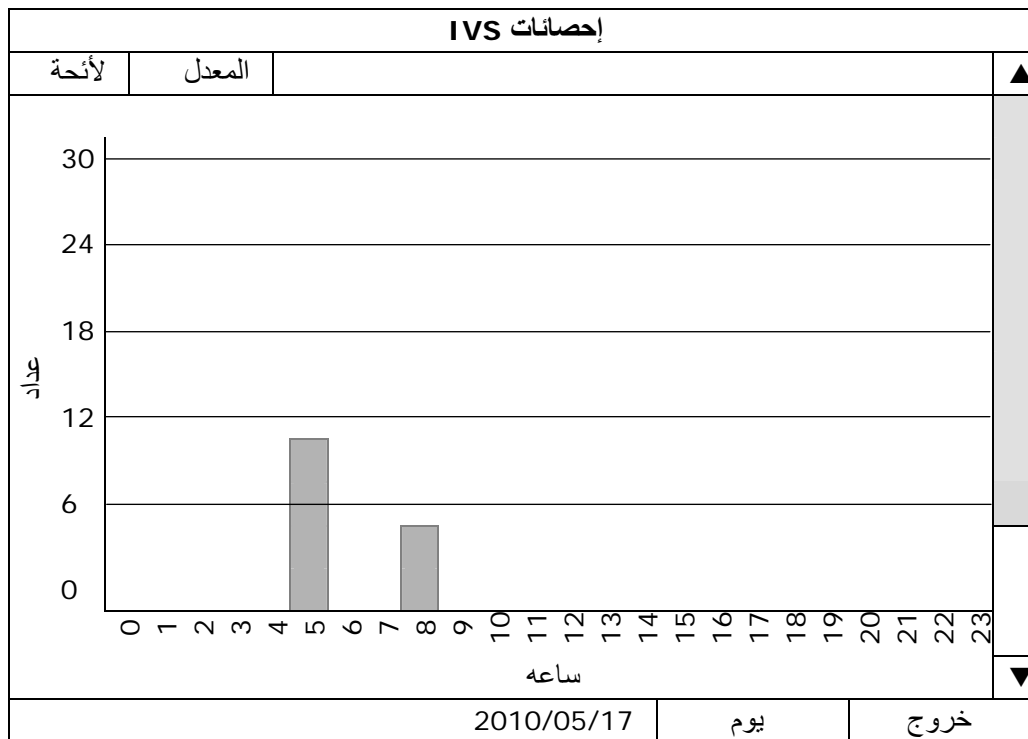

10.4.5 إخطار

يمكنك تكوين وحدة DVR هذه لإرسال إخطارات بأحداث معينة إلى الأجهزة المحمولة مع تثبيت تطبيق الجوّال، EagleEyes، أو إلى عنوان (عناوين) البريد الإلكتروني المحددة.

PUSH VIDEO

قبل استخدام هذه الوظيفة، تأكد مما يلي:

- يتم توصيل تنبيه خارجي بتنبيه PUSH VIDEO باستخدام طرف على اللوحة الخلفية.
- يتوفر لديك هاتف محمول iPhone، أو iPad، أو Android أو كمبيوتر لوحي.
- لقد اشتركت في خدمة شبكة المحمول من موفر خدمة المحمول.
- يتم تثبيت تطبيق المحمول، EagleEyes، في جهازك المحمول. للحصول على التفاصيل، يُرجى الرجوع إلى "الملحق 4 مراقبة المحمول عبر EAGLEEYES" في صفحة 62.
- لقد قمت بتكوين تطبيق EagleEyes للوصول إلى وحدة DVR هذه، ويتم تمكين Push Video. للحصول على التفاصيل، يُرجى الرجوع إلى "الملحق 5 ضبط PUSH VIDEO" في صفحة 64.

ستحصل على إخطار نشط بالأحداث مع فيديو يخبرك بحدوث حدث (أحداث) التنبيه.

خيارات متقدمة				
	PUSH VIDEO	PUSH MESSAGE	MESSAGE MAIL	VIDEO MAIL
كاميرا				
اكتشاف				
تنبيه				
شبكة				
عرض				
تسجيل				
أجهزه				
تنبيه				
خروج				

حارس	تنشغيل
CH01	ALARM OFF / INTERNAL ALARM
CH02	ALARM OFF
CH03	.ALARM N.O
CH04	ALARM OFF

(1) ليغثند

حدد لتمكين أو تعطيل وظيفة Push Video (تشغيل/إيقاف تشغيل).
 حدد لتنشيط وظيفة Push Video (تشغيل/إيقاف تشغيل). أو يمكن أيضاً تنشيطها في وقت لاحق من جهازك المحمول iPhone، أو iPad، أو Android.

ملاحظة: ولمعرفة التفاصيل الخاصة بعمليات تشغيل وحدة DVR من جهازك المحمول، يُرجى زيارة الموقع <http://www.eagleeyesccv.com>.

(2) نوع التنبيه

حدد نوع التنبيه الخارجي إلى "ALARM NO." أو "ALARM N.C." بالنسبة إلى القناة (CH 01)، يوجد خيار واحد إضافي لـ "INTERNAL ALARM" (التنبيه الداخلي). ولا يجب تحديد هذا الخيار إلا عندما تكون الكاميرا المتصلة بـ CH 1 كاميرا الكشف الإنساني.

(3) CH1 ~ 4

أدخل النص الذي تريد مشاهدته عندما يتلقى جهازك المحمول iPhone، أو iPad، أو Push Video Android. ويكون النص الافتراضي رقم القناة.

PUSH MESSAGE

قبل استخدام هذه الوظيفة، تأكد مما يلي:

- يتوفر لديك هاتف محمول iPhone، أو iPad، أو Android، أو كمبيوتر لوحي.
- لقد اشتركت في خدمة شبكة المحمول من موفر خدمة المحمول.
- يتم تثبيت تطبيق المحمول، EagleEyes، في جهازك المحمول. للحصول على التفاصيل، يُرجى الرجوع إلى "الملحق 4 مراقبة المحمول عبر EAGLEEYES" في صفحة 62.
- لقد قمت بتكوين تطبيق EagleEyes للوصول إلى وحدة DVR هذه، ويتم تمكين Push Video. للحصول على التفاصيل، يُرجى الرجوع إلى "الملحق 5 ضبط PUSH VIDEO" في صفحة 64.

ستحصل على رسالة نصية تخبرك بحدوث حدث (أحداث) نظام محدد.

خيارات متقدمة				
	PUSH VIDEO	PUSH MESSAGE	MESSAGE MAIL	VIDEO MAIL
توصيل كاميرا اكتشاف تنبيه شبكة عرض تسجيل تنبيه	ACTION			تشغيل
		حدث <input type="checkbox"/>		كل القنوات
		<input checked="" type="checkbox"/>		إشارة مفقودة
		<input type="checkbox"/>		قرص ممتلئ
		<input type="checkbox"/>		تشغيل الطاقة
		<input checked="" type="checkbox"/>		مسح القرص الصلب
		<input type="checkbox"/>		تسجيل دخول الشبكة
		<input checked="" type="checkbox"/>		فتح المفاتيح
		<input type="checkbox"/>		شبكة
		<input type="checkbox"/>		UPS
		<input type="checkbox"/>		SYSTEM ABNORMAL
خروج				

الخطوة 1: قم بتحويل "ACTION" (إجراء) إلى "ON" (تشغيل).

الخطوة 2: حدد حدث (أحداث) النظام التي تريد الإخطار بها عبر هاتفك المحمول.

الخطوة 3: قم بتمكين خدمة "Push Message" في تطبيق EagleEyes على جهازك المحمول، وحاول تشغيل حدث تنبيه لمعرفة ما إذا كنت ستحصل على خدمة "Push Message" أم لا.

MESSAGE MAIL

ملاحظة: بالنسبة إلى إخطارات البريد الإلكتروني، تأكد أنك قمت بتكوين حساب بريد إلكتروني في "الشبكة" ← "البريد الإلكتروني" لإرسال الإخطارات.

قم بتمكين هذه الوظيفة في "الإجراء"، وحدد نوع (أنواع) الحدث التي تريد إرسال إخطارات بها في "الحدث T"، وأضف عنوان (عناوين) بريد إلكتروني التي تريد إرسال الإخطارات إليها في "المتلقي".

ستحصل على بريد إلكتروني يخبرك بحدوث حدث (أحداث) محددة.

خيارات متقدمة				
	PUSH VIDEO	PUSH MESSAGE	MESSAGE MAIL	VIDEO MAIL
توصيل كاميرا اكتشاف تنبيه شبكة عرض تسجيل تنبيه	ACTION			تشغيل
		حدث <input type="checkbox"/>		كل القنوات
		<input checked="" type="checkbox"/>		إشارة مفقودة
		<input type="checkbox"/>		قرص ممتلئ
		<input type="checkbox"/>		تشغيل الطاقة
		<input checked="" type="checkbox"/>		مسح القرص الصلب
		<input type="checkbox"/>		تسجيل دخول الشبكة
		<input checked="" type="checkbox"/>		فتح المفاتيح
		<input type="checkbox"/>		شبكة
		<input type="checkbox"/>		UPS
		<input type="checkbox"/>		SYSTEM ABNORMAL
خروج				

نظام VIDEO MAIL

ملاحظة: بالنسبة إلى إخطارات البريد الإلكتروني، تأكد أنك قمت بتكوين حساب بريد إلكتروني في "الشبكة" ← "البريد الإلكتروني" لإرسال الإخطارات.

قم بتمكين هذه الوظيفة في "E-MAIL ALERT" (تنبيه البريد الإلكتروني)، وأضف عنوان (عناوين) البريد الإلكتروني التي تريد إرسال إخطارات إليها في "المتلقي".

ستحصل على بريد إلكتروني يخبرك بحدوث أحداث الحركة المرفقة بملف .html.

خيارات متقدمة				
توصيل كاميرا	PUSH VIDEO	PUSH MESSAGE	MESSAGE MAIL	VIDEO MAIL
اكتشاف تنبيه شبكة عرض تسجيل			البريد تنبيه المستلم	تشغيل إعداد
تنبيه				
خروج				

كيفية فحص تسجيل الفيديو

الخطوة 1: افتح ملف html المرفق.

ملاحظة: يُرجى الموافقة على تثبيت وحدة التحكم ActiveX على جهاز الكمبيوتر.

الخطوة 2: أدخل اسم المستخدم وكلمة المرور لتسجيل الدخول إلى وحدة NVR، وحدد القناة التي تريدها.

الخطوة 3: انقر فوق "فتح" لتنزيل تسجيل الحركة إلى جهاز الكمبيوتر، وابدأ التشغيل.

اسم المستخدم وكلمة المرور المستخدمان
لتسجيل الدخول إلى وحدة NVR

انقر لتنزيل التسجيل وتشغيله

User Name : admin Password : Channel : 1 Start Time : 2012/01/18 15:04:54 End Time : 2012/01/18 15:05:05 Open

DATE TIME: 2012/01/18 15:04:56 Direction: FORWARD Speed: Normal DATA LOAD: 19% / PLAY LOAD: 96%



AVM357A

Play Pause Stop Rewind Fast Deinterlace

لوحة التشغيل

5.5 ضبط الجدول

1.5.5 التسجيل

حدد "تشغيل" لتمكين مؤقت التسجيل، وحدد اليوم والوقت لهذه الوظيفة.

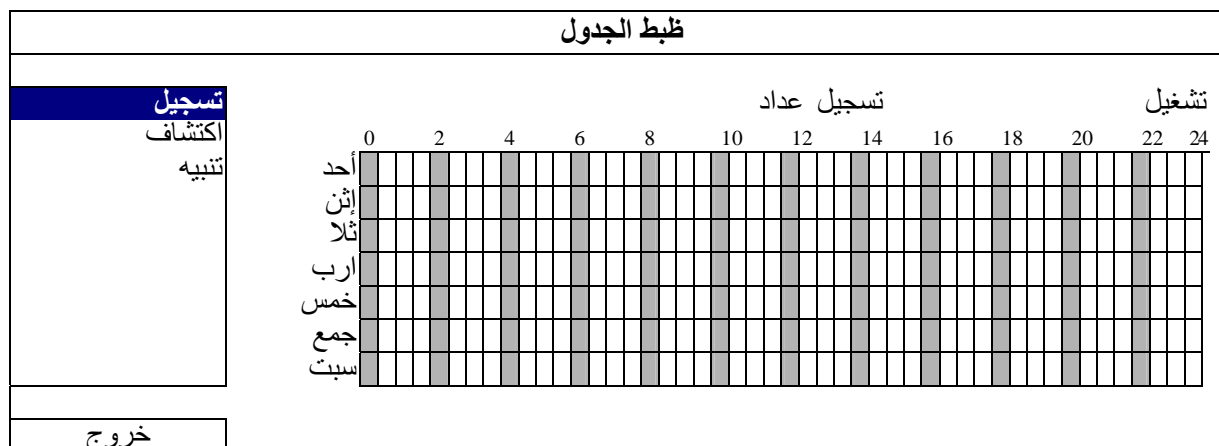

محور X 0 ~ 24 ساعة. كل شريط وقت مدته 30 دقيقة.
محور Y الاثنين ~ الأحد.

2.5.5 اكتشاف

حدد "تشغيل" لتمكين مؤقت الاكتشاف، وحدد اليوم والوقت لهذه الوظيفة.

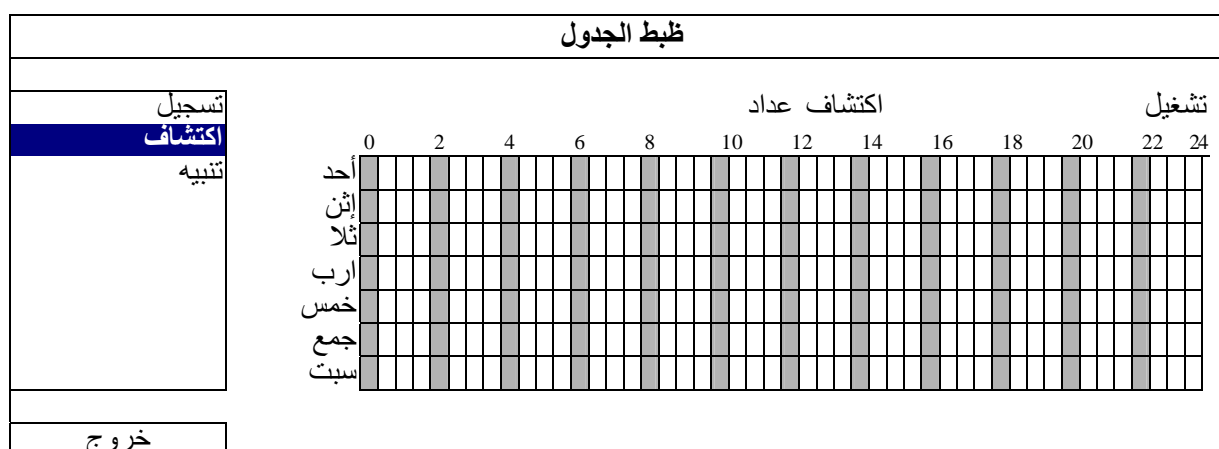

محور X 0 ~ 24 ساعة. كل شريط وقت مدته 30 دقيقة.
محور Y الاثنين ~ الأحد.

3.5.5 المنبه

حدد "تشغيل" لتمكين مؤقت التنبيه، وحدد اليوم والوقت لهذه الوظيفة.

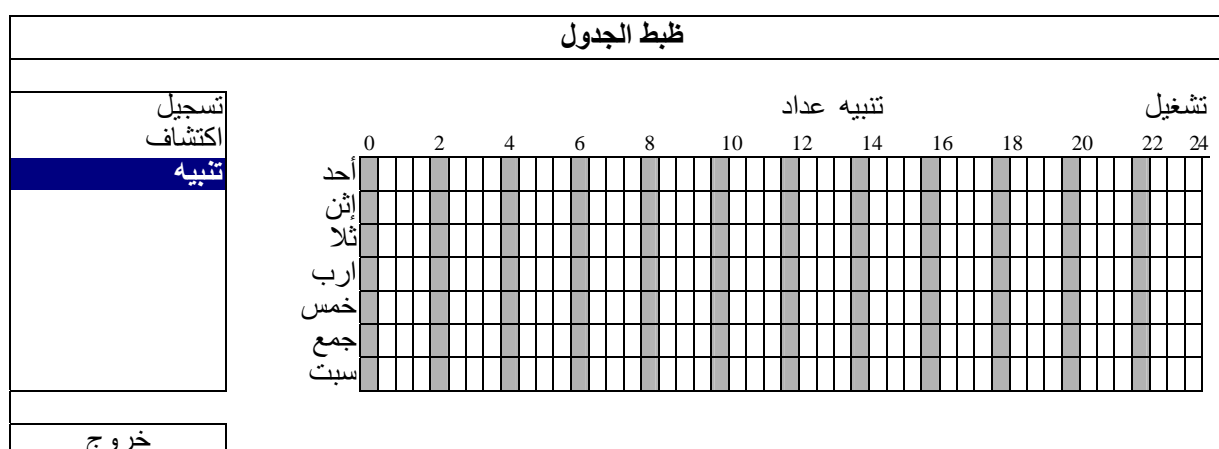

محور X 0 ~ 24 ساعة. كل شريط وقت مدته 30 دقيقة.
محور Y الاثنين ~ الأحد.

6. التشغيل عن بعد

كما يمكنك التحكم في وحدة DVR عن بعد عن طريق البرنامج المرخص المتوفر "Video Viewer" ومتصفح الويب وهواتفك الذكية.

ملاحظة: وللحصول على مزيد من التفاصيل حول مراقبة الجوال عن طريق هواتفك الذكية، يرجى زيارة الموقع الرسمي لنا www.eagleeyesctv.com، أو قم بتنزيل التعليمات الخاصة بتنصيب وتكوين EagleEyes من على موقع www.surveillance-download.com/user/eagleeyes_quick.pdf.

1.6 البرامج المرخصة المتوفرة

تصف الأقسام التالية الوظائف الأكثر استخدامًا لجهاز عرض الفيديو. ولمعرفة التفاصيل الخاصة بهذه البرامج وإعدادات الشبكة، يرجى تنزيل دليل المستخدم الشامل الخاص به من الارتباط التالي.

<http://www.surveillance-download.com/user/CMS.pdf>

1.1.6 التنصيب وتوصيلة الإنترنت

(1) تنصيب البرامج

- الخطوة 1: ضع الأسطوانة المتوفرة داخل مشغل CD-ROM أو DVD-ROM. سيتم تشغيل البرنامج تلقائيًا.
- الخطوة 2: انقر فوق "عارض الفيديو"، أو انقر فوق "تنزيل أحدث الأدلة والبرامج" لتنزيل أحدث إصدار من Video Viewer (عارض الفيديو) من الإنترنت.
- الخطوة 3: اتبع التعليمات الموجودة على الشاشة لإنهاء التنصيب. وعند استكمال عملية التنصيب، ستظهر أيقونة اختصار "E" على سطح مكتب الكمبيوتر الشخصي الخاص بك.

(2) توصيلة الإنترنت

← التوصيلات المحلية (عبر الشبكة المحلية)

يتم استخدام الشبكة المحلية في المرة الأولى التي تصل فيها عن بُعد إلى وحدة DVR وكنت بحاجة إلى تكوين إعدادات الشبكة الخاصة بوحدة DVR اعتمادًا على نوع الشبكة مقدمًا.

(a) وصل وحدة DVR بجهاز الكمبيوتر الشخصي عبر كبل الشبكة RJ45. القيم الافتراضية لوحدة DVR تكون كالتالي:

العنصر	القيمة الافتراضية
عنوان IP	192.168.1.10
اسم المستخدم	المسؤول
كلمة المرور	المسؤول
منفذ	80

(b) قم بضبط عنوان IP الخاص بجهاز الكمبيوتر الشخصي على "192.168.1.XXX" (من 1 إلى 255، عدا 10) لكي تجعل الكمبيوتر الشخصي ووحدة DVR في نفس المجال.

(c) انقر نقرًا مزدوجًا على "E" الموجودة على سطح مكتب الكمبيوتر الشخصي للدخول على لوحة التحكم. سيتم عرض لوحة "Address Book" (سجل العناوين) على الجانب الأيمن للوحة التحكم افتراضيًا.

(d) انقر على "E" ← "E" لإدخال عنوان IP الافتراضي وكلمة المرور واسم المستخدم ورقم المنفذ الخاص بوحدة DVR التي تريد توصيلها.

أو انقر على "E" ← "E" لبحث عنوان (عناوين) IP المتوفر لوحدة (وحدات) DVR بموجب نفس مجال عنوان IP الخاص بالكمبيوتر الشخصي الخاص بك. سيتم إدراج العنوان (العناوين) الذي تم العثور عليه في القائمة، ويمكن إضافته في سجل العناوين بالنقر على "E".

(e) انقر نقرًا مزدوجًا على عنوان IP الذي قمت بإضافته تَوًّا في سجل العناوين لتسجيل الدخول.

التوصيل عن بعد (عبر الإنترنت)

عندما يتم استكمال تكوين شبكة وحدة DVR، يمكنك الوصول إلى وحدة DVR الخاصة بك عن بعد عبر الإنترنت.

(a) انقر نقرًا مزدوجًا على "E" الموجودة على سطح مكتب الكمبيوتر الشخصي للدخول على لوحة التحكم. سيتم عرض لوحة "Address Book" (سجل العناوين) على الجانب الأيمن للوحة التحكم افتراضياً.

(b) انقر على "E" ← "E" لإدخال عنوان IP واسم المستخدم وكلمة المرور ورقم منفذ وحدة DVR التي تريد توصيلها.

أو انقر على "E" ← "E" لبحث عنوان (عناوين) IP المتوفر لوحدة (وحدات) DVR بموجب نفس مجال عنوان IP الخاص بالكمبيوتر الشخصي الخاص بك. سيتم إدراج العنوان (العناوين) الذي تم العثور عليه في القائمة، ويمكن إضافته في سجل العناوين بالنقر على "E".

(c) انقر نقرًا مزدوجًا على عنوان IP الذي قمت بإضافته تَوَّأ في سجل العناوين لتسجيل الدخول.

2.1.6 نظرة عامة على لوحة التحكم

تتوافر لوحتا تحكم ويمكن التبديل بينهما حسب عادتك في الاستخدام.

نسخة مبسطة (افتراضية)

 سجل العناوين	 لقطة	 نسخة
 التحكم المتنوع	 معلومات	 تقليل
 قائمة	 DVR التحكم في	 مفتاح عرض الوظيفة الكاملة
 التسجيل	 PTZ التحكم في كاميرا	 غلق البرنامج

إخطار الحدث وقائمة الفحص السريعة



E.T. حالة تنزيل

-  دوران الصورة بمقدار 180 درجة عكس اتجاه عقارب الساعة
-  لقطة
-  عرض معلومات التدفق
-  سطح المكتب البعيد

 غلق كافة عروض الشاشة
 غلق العرض الحالي
 الحجم الأصلي
 ملء الشاشة
 مفتاح وضع الشاشة

نسخة وظيفة كاملة

دوران بزاوية 180 درجة في اتجاه عكس عقارب الساعة

لفظ

عرض معلومات التدفق

سطح المكتب البعيد

إخطار الحدث وقائمة الفحص السريعة

غلق البرنامج

مفتاح العرض المبسط

تقليل

نسخة

E.T. حالة تنزيل

Emap

الإعداد

DVR التحكم في

PTZ التحكم في كاميرا

التسجيل

لقطة

التحكم المتنوع

قائمة

غلق كافة عروض الشاشة

غلق العرض الحالي

الحجم الأصلي

ملء الشاشة

عرض الشاشة: تقسيم الشاشة إلى 1

مستوى الصوت عرض الشاشة: تقسيم الشاشة إلى 4













عرض الشاشة: تقسيم الشاشة إلى 6

عرض الشاشة: تقسيم الشاشة إلى 9

عرض الشاشة: تقسيم الشاشة إلى 13

عرض الشاشة: تقسيم الشاشة إلى 16

نظرة عامة على الزر الرئيسي

الوصف	الوظيفة	الزر		
		كامل الوظائف	مبسط	
انقر لعرض عنوان (عناوين) IP المحدد مسبقًا. يمكنك إضافة أو حذف أو البحث عن عنوان IP لتسجيل الدخول على وحدة DVR عن بعد.	Address Book (سجل العناوين)			
انقر للدخول على إعداد وحدة DVR التفصيلية.	Miscellaneous Control (التحكم المتنوع)			
تكوين عن بعد				
ضبط التسجيل				
انقر لتختار لغة هذا البرنامج. سيتم تغيير اللغة عند غلق هذا البرنامج وإعادة تشغيله مرة أخرى.	ضبط خاص			
انقر لعرض كافة قوائم الحدث والتسجيل أو بحث القائمة (قوائم) المرغوبة حسب التاريخ، أو إعادة تشغيل تسجيل القائمة المحددة.	Log (قائمة)			
انقر لتشغيل/إيقاف التسجيل اليدوي.	Record/Record Stop (التسجيل/إيقاف التسجيل)			
انقر لأخذ لقطة للعرض الحالي. سيتم حفظ اللقطة في المسار الذي تحدده في "Record Setting" (ضبط التسجيل).	Snapshot (لقطة)			
انقر لعرض تفاصيل توصيلة الشبكة الحالية.	Information (معلومات)			
انقر للانتقال إلى لوحة التحكم في وحدة DVR لتشغيل الوحدة DVR عن بعد.	DVR Control (التحكم في DVR)			

3.1.6 التشغيل العام

التسجيل

للتسجيل عن بعد في نفس الوقت لأي حدث أو تنبيه في جانب DVR، انقر على " " أو " " ← " " لتنتقل إلى صفحة "Record Setting" (ضبط التسجيل).

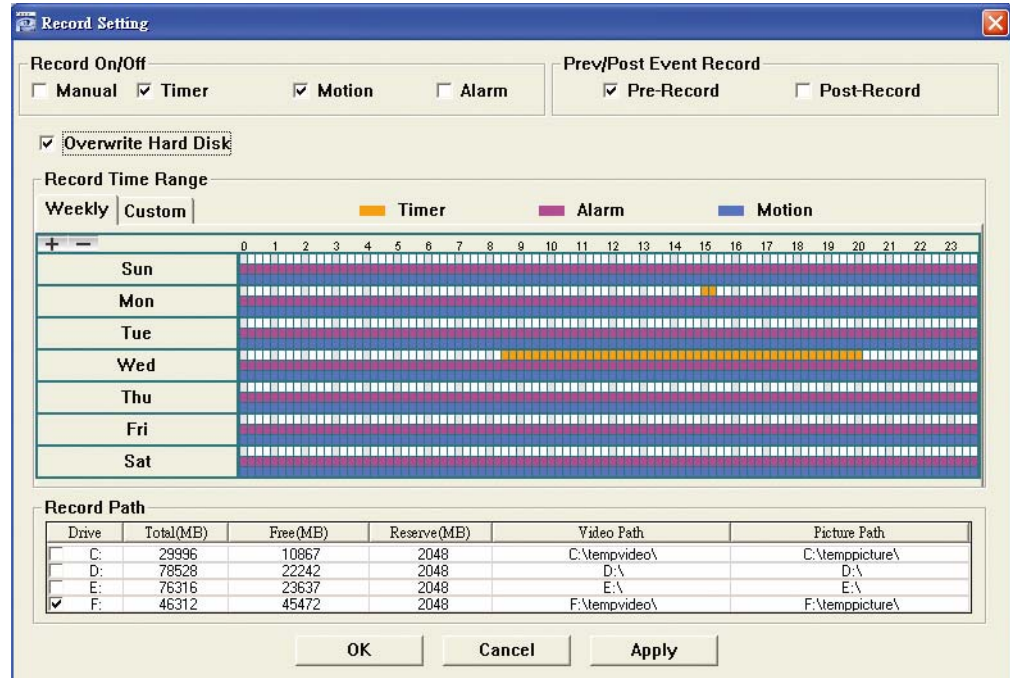

في صفحة "Record Setting" (ضبط التسجيل)، يمكنك ضبط العناصر التالية:

- نوع التسجيل
- إعادة تسجيل القرص الصلب
- قبل/بعد وقت تسجيل التنبيه
- ضبط وقت التسجيل
- مسار التسجيل

إذا تم فحص "Manual" (الدليل)، فانقر على " " أو " " الموجود على لوحة التحكم الرئيسية لبدء التسجيل اليدوي في الحال، وسيتم حفظ التسجيلات في المكان المحدد.

إذا تم فحص "Motion" (الحركة) و/أو "Alarm" (المنبه)، فسيتم تمكين وظيفة التسجيل أيضاً في الجانب البعيد عندما يتم أي حدث في جانب وحدة DVR، وسيتم حفظ التسجيلات في المكان المحدد.

إعادة التشغيل

لتشغيل التسجيل، انقر على " " أو " "، وحدد علامة "Record" (تسجيل) أو "Backup" (نسخ). سيتم عرض قائمة بكافة التسجيلات بشكل افتراضي، ويمكنك عندها تصنيف القوائم التي تريدها لتزويد سرعة وقت البحث.

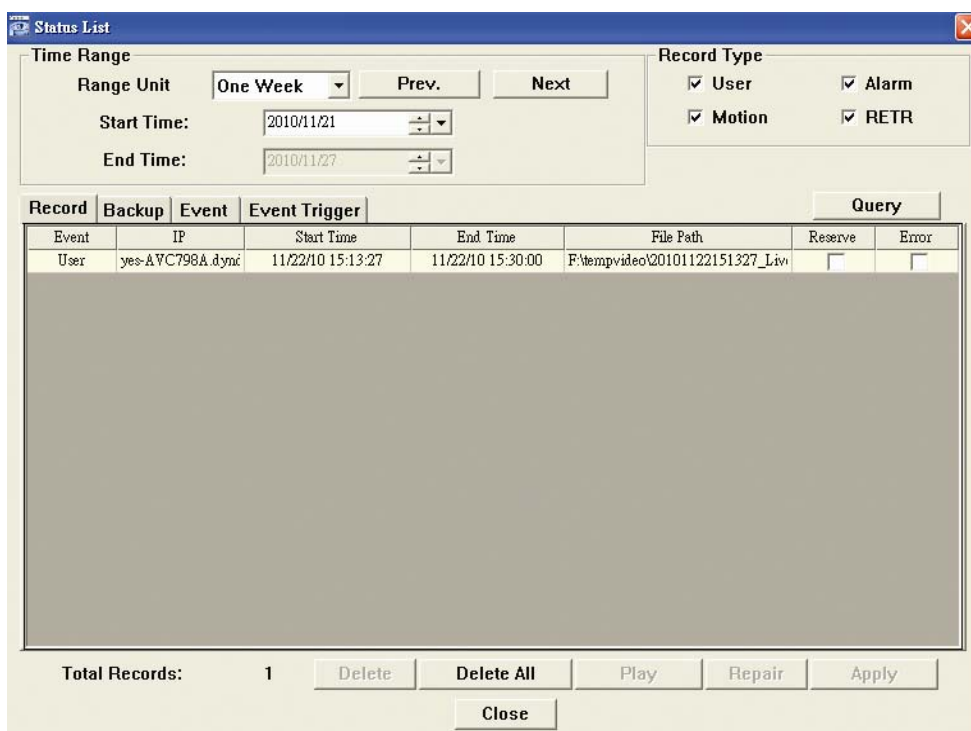

ولتشغيل التسجيل في الحال، حدد قائمة من القائمة، وانقر على "Play (تشغيل)"، أو انقر نقرًا مزدوجًا على القائمة المحددة.

نسخ الشبكة

انقر على " " ← " " أو انقر على " " للدخول على صفحة "Backup (نسخ)" كالتالي، كما يمكنك تحديد معدل أو حدث الوقت المحدد أو لنسخ الفيديو عن بعد.

سيكون الملف (الملفات) الذي تقوم بنسخه ضمن عنوان IP المحدد حاليًا.

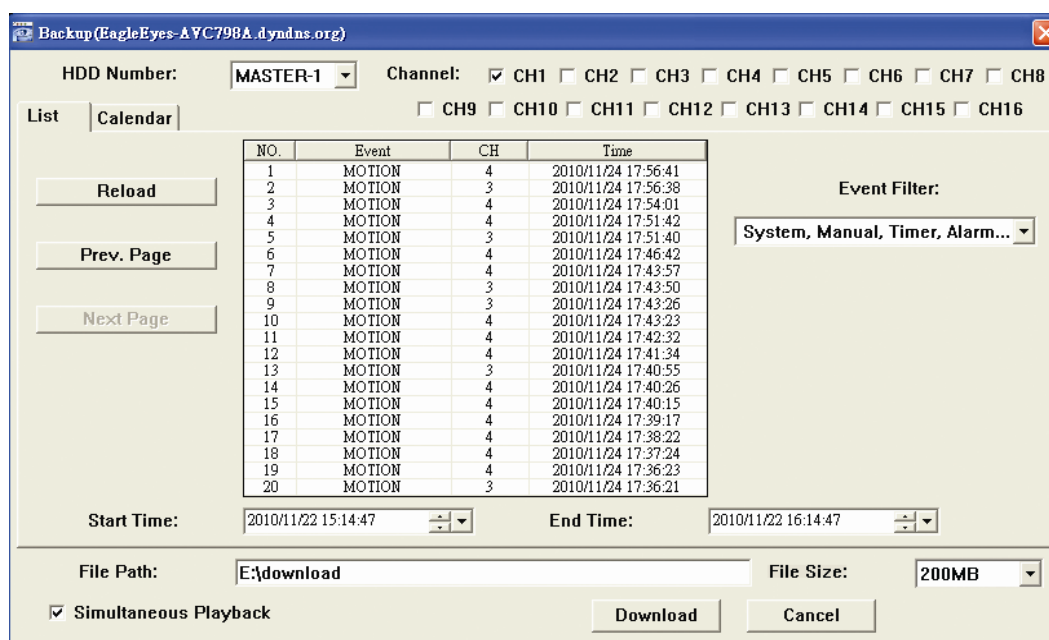

الوصف	الوظيفة
حدد القرص الصلب (رقم القرص الصلب) ورقم القناة (القناة) داخل كل منهما والتي تحتوي على بيانات الفيديو التي تحتاج إليها.	HDD Number/Channel (قناة/رقم القرص الصلب)
حدد معدل الوقت الذي يحتوي على بيانات الفيديو التي تريدها في أعمدة "Start Time" (وقت البدء) و"End Time" (وقت الانتهاء).	Download by Time (التنزيل حسب الوقت)
حدد قائمة حدث من قائمة الحدث. تعرض هذه القائمة كافة القوائم بوحدة DVR المحددة من الأحدث إلى الأقدم. • للعثور على الأحداث التي تريدها بسرعة، تأكد أو قم بإلغاء تأكيد نوع الحدث "System (نظام)" / "Manual (دليل)" / "Alarm (منبه)" / "Motion (حركة)"، وحدد القائمة التي تريدها. • لعرض القوائم القديمة أو الحديثة التي تم عرضها في الصفحة الحالية، انقر على "Prev. Page (الصفحة السابقة)" أو "Next Page (الصفحة التالية)". • لتنشيط قائمة الحدث، انقر على "Reload (إعادة التحميل)".	Download by Event (التنزيل حسب الحدث)
حدد الموقع الذي تم فيه حفظ ملفات النسخ.	File Path (مسار الملف)

الوظيفة	الوصف
Simultaneous Playback (إعادة التشغيل الفوري)	لعرض الصور المنسوخة على الفور عندما تكون عملية التنزيل جارية، حدد صندوق الفحص "Simultaneous Playback (إعادة التشغيل الفوري)". سوف ترى الصور المنسوخة في أثناء تنزيل الصور على الكمبيوتر الشخصي أو الكمبيوتر المحمول. للقيام بنسخ الصور ببساطة دون القيام بالعرض المسبق، قم بإلغاء تحديد صندوق الفحص "Simultaneous Playback (إعادة التشغيل الفوري)". سوف ترى صندوق رسالة يشير إلى إجمالي الوقت المطلوب والحالة الحالية ومكان الحفظ.
Download/Cancel (تنزيل/إلغاء)	انقر على "Download (تنزيل)" للبدء، أو "Cancel (إلغاء)" للخروج من نسخ الفيديو.

ترقية البرامج الثابتة

تستخدم هذه الوظيفة لترقية وحدة DVR الخاصة بك من أجل القدرة على قياس الوظيفة.

ملاحظة: قبل استخدام هذه الوظيفة، تأكد أن لديك ملفات الترقية الصحيحة المتوفرة من قبل المسؤول عن التثبيت أو الموزع.

الخطوة 1: انقر على " "، وحدد عنوان IP لجهازك في سجل العناوين.

الخطوة 2: انقر على " " لعرض صفحة الترقية، "Update Server (خادم التحديث)".



الخطوة 3: انقر على "Add (إضافة)" لتنتقل إلى ملفات الترقية.

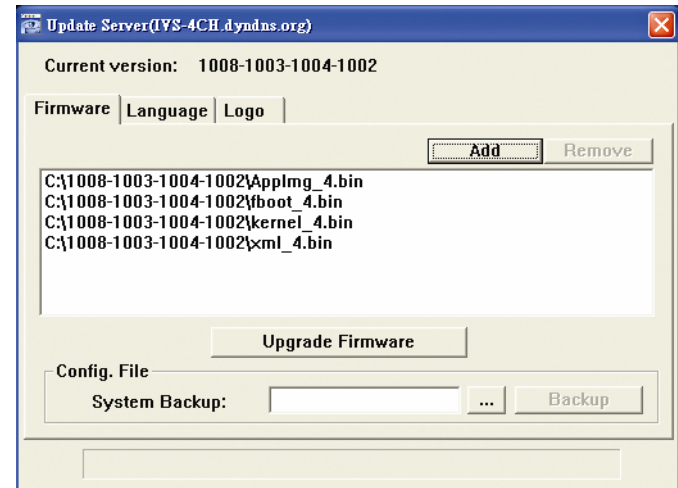

الخطوة 4: انقر على "Upgrade Firmware (ترقية البرامج الثابتة)" لبدء ترقية البرامج الثابتة.

ملاحظة: يستغرق الأمر بضع دقائق للانتهاء من عملية الترقية. لا تقم بفصل الطاقة في أثناء ترقية البرامج الثابتة، وإلا فشلت عملية الترقية. سيقوم الجهاز بإعادة التشغيل بعد الترقية.

الخطوة 5: حدد عنوان IP الخاص بالجهاز، وانقر على " " مرة أخرى للتأكد مما إذا قمت بترقية البرامج الثابتة.

E-Map 4.1.6

عارض الفيديو برنامج نظام إدارة مركزي (CMS)، يسمح بالتحكم وإدارة جهاز الشبكة لما يصل إلى 16 جهازًا على الفور.

ملاحظة: قبل استخدام هذه الوظيفة، تأكد من توصيل عارض الفيديو لكافة الأجهزة (ما يصل إلى 16) التي تريد مراقبتها.

تتاح E-Map فقط عندما يتم تحويل لوحة التحكم إلى النسخة كاملة الوظائف.

كيفية إضافة مجموعة E-Map

الخطوة 1: في النسخة المبسطة، انقر على " " لتحويل لوحة التحكم إلى النسخة كاملة الوظائف، وانقر على " " للدخول على صفحة Map-E كالتالي.

ملاحظة: لمعرفة مكان الأزرار، يرجى الرجوع إلى النسخة المبسطة (افتراضية) الموجودة في الصفحة 43، و"النسخة كاملة الوظائف" الموجودة في الصفحة 44.

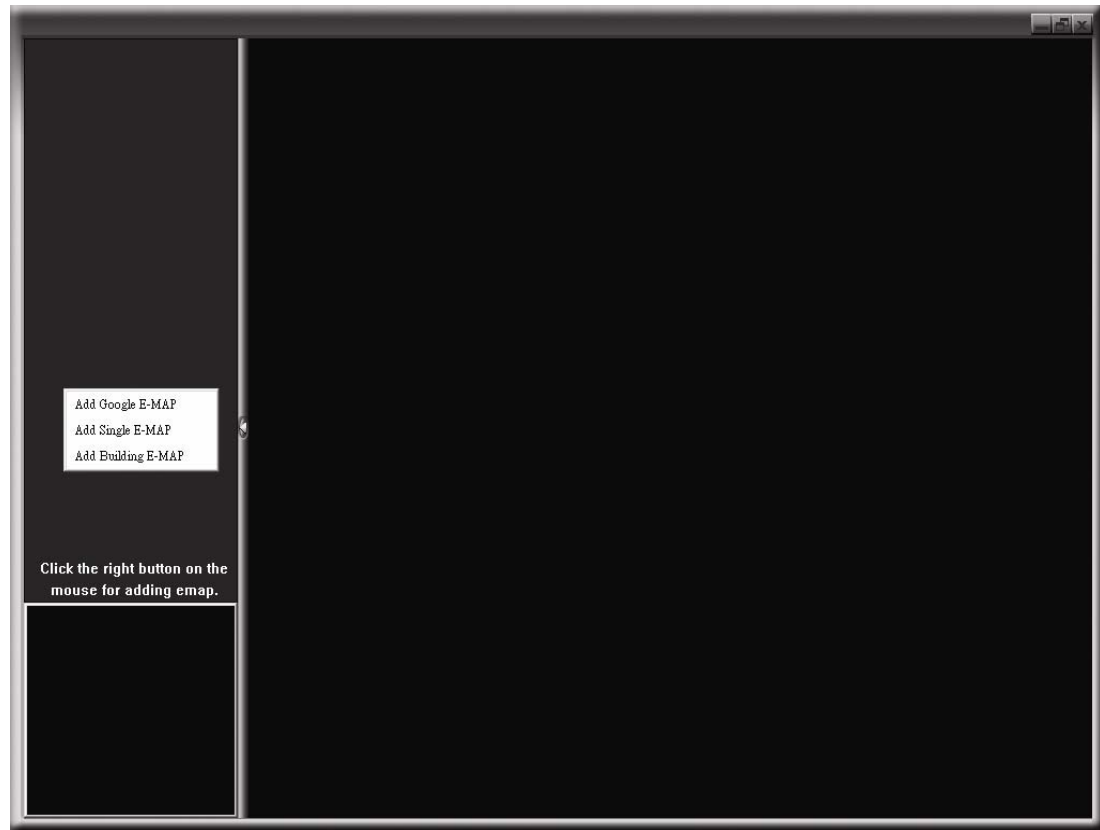

الخطوة 2: انقر بزر الماوس الأيمن لعرض قائمة الاختصار الموجودة أعلى يسار اللوحة، وحدد مجموعة E-Map التي تريد إضافتها. يوجد ثلاث مجموعات لـ E-Map يمكنك إضافتها: Google E-MAP و Single E-MAP و Building E-MAP.

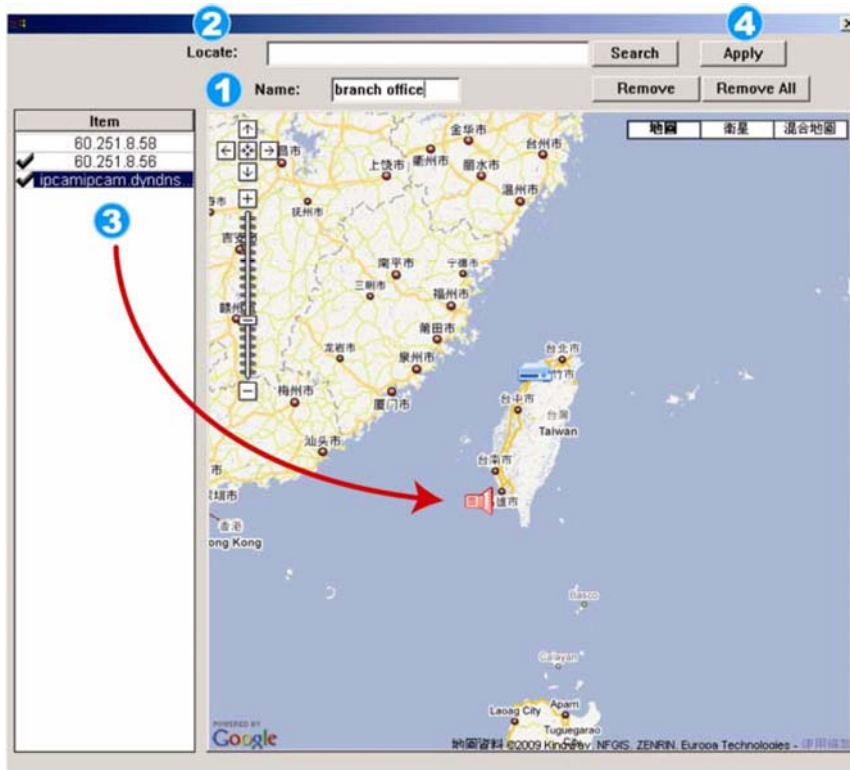

كيفية إضافة مجموعة Google E-Map:

- 1 أدخل اسم مجموعة Google E-Map هذه.
- 2 أدخل العنوان المحدد أو المعالم، وانقر على "Search (بحث)".
- 3 انقر واسحب عنوان IP إلى المكان الذي يوجد في المستوى الحالي.
- 4 انقر على "Apply (تطبيق)" للحفاظ والانتهاء.

كيفية إضافة مجموعة E-Map واحدة:

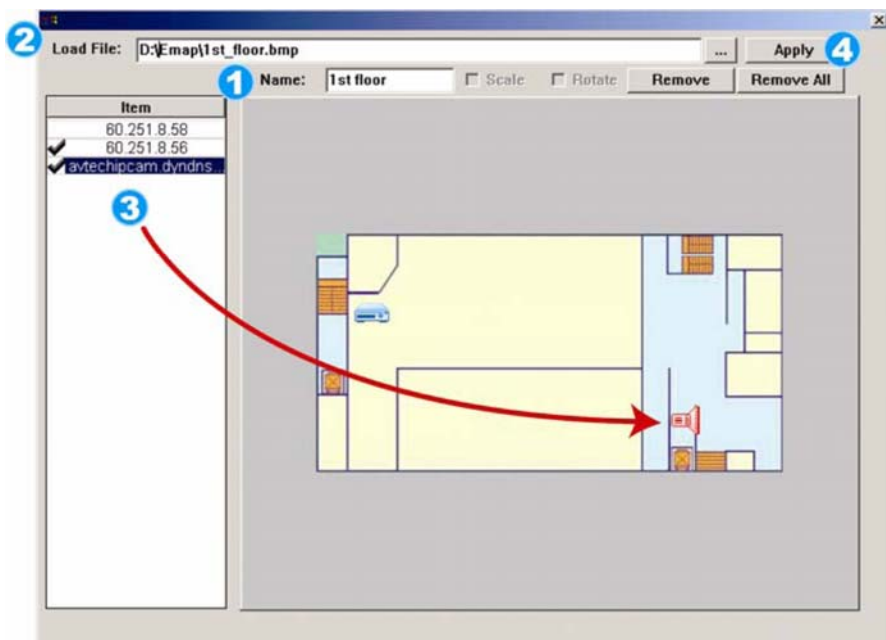

1 أدخل اسم مجموعة E-Map هذه الواحدة.

2 انقر "..." لتصفح ملف الخريطة في BMP أو JPEG.

3 انقر واسحب عنوان IP إلى المكان الذي يوجد في المستوى الحالي.

4 انقر على "Apply (تطبيق)" للحفاظ والانتهاء.

كيفية إضافة مجموعة E-Map للإنشاء:

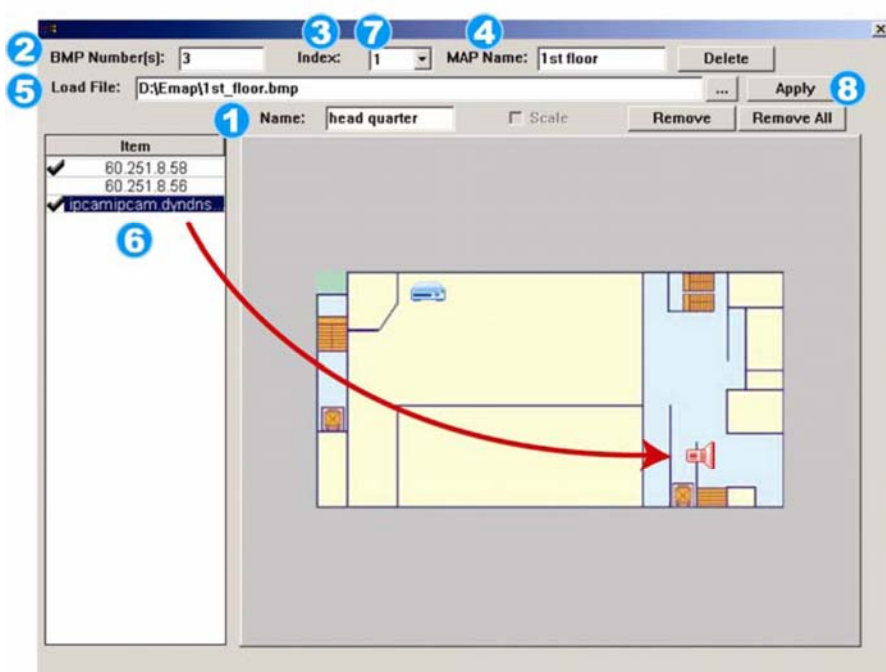

1 أدخل اسم مجموعة E-Map هذه للإنشاء.

2 أدخل إجمالي المستويات الخاصة بهذا المبنى.

3 حدد مستوى المبنى من القائمة المنسدلة.

4 أدخل اسم المستوى.

5 انقر "..." لتصفح ملف الخريطة في BMP أو JPEG.



6 انقر واسحب عنوان IP إلى المكان الذي يوجد في المستوى الحالي.

7 عد إلى الخطوة 3 لتحديد مستوى آخر للبناء، وكرر من الخطوة 3 حتى 6 حتى ينتهي إعداد كافة المستويات.

8 انقر على "Apply (تطبيق)" للحفاظ والانتهاء.

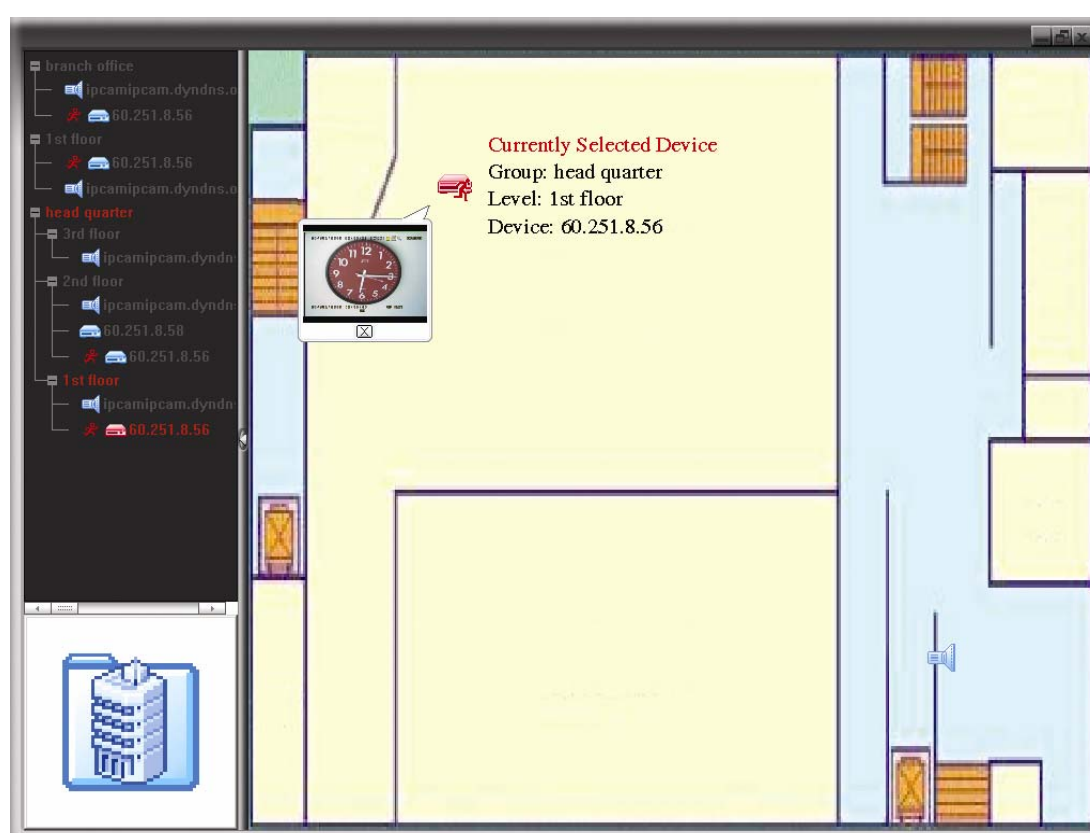
الخطوة 3: عندما يتم إنشاء مجموعة E-Map، سوف ترى الشجرة الموجودة أعلى يسار اللوحة، عارضة كافة الأجهزة التي أضفتها إلى المجموعة.



الجهاز الموصل هو الكاميرا. عندما يتم تحديدها، ستصبح حمراء.	
الجهاز الموصل DVR. عندما يتم التحديد، ستصبح حمراء.	
بالنسبة لأي حركة أو حدث منبه، ستظهر على الشاشة للفت الانتباه. لمعرفة ماذا يحدث بسرعة، انقر نقرًا مزدوجًا على أيقونة الجهاز الموجودة على E-Map لعرض العرض الحي.	

كيفية تعديل/إزالة مجموعة E-Map الحالية

← لمجموعة Google E-Map

انقر بزر الماوس الأيمن على اسم المجموعة لعرض قائمة المختصرات، وحدد " Edit E-MAP (تعديل E-MAP)" أو " Remove E-MAP (إزالة E-MAP)" حسب المطلوب.

كما يمكنك إضافة مجموعة E-Map واحدة (إضافة E-MAP واحدة) أو مجموعة E-Map للإنشاء (إضافة E-MAP للإنشاء) في مجموعة Google E-Map الحالية.

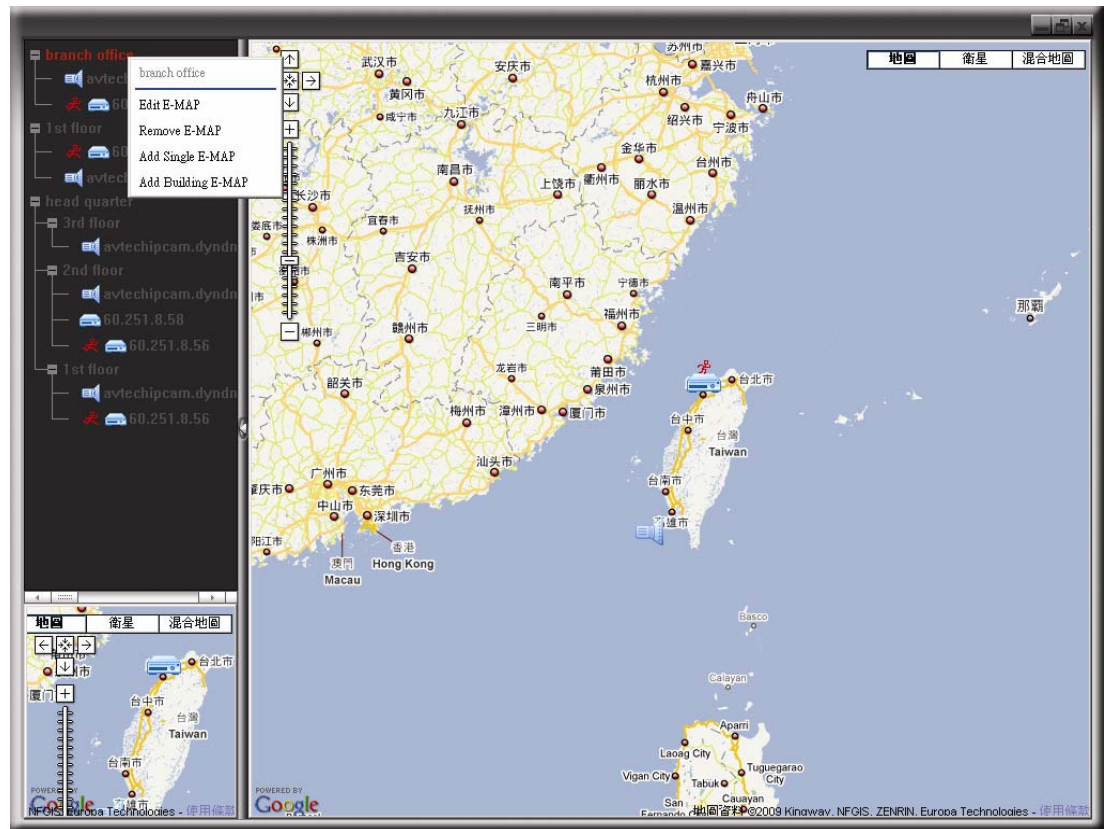

بالنسبة لمجموعة E-Map واحدة <

انقر بزر الماوس الأيمن على اسم المجموعة لعرض قائمة المختصرات، وحدد " Edit E-MAP (تعديل E-MAP)" أو " Remove E-MAP (إزالة E-MAP)" حسب المطلوب.

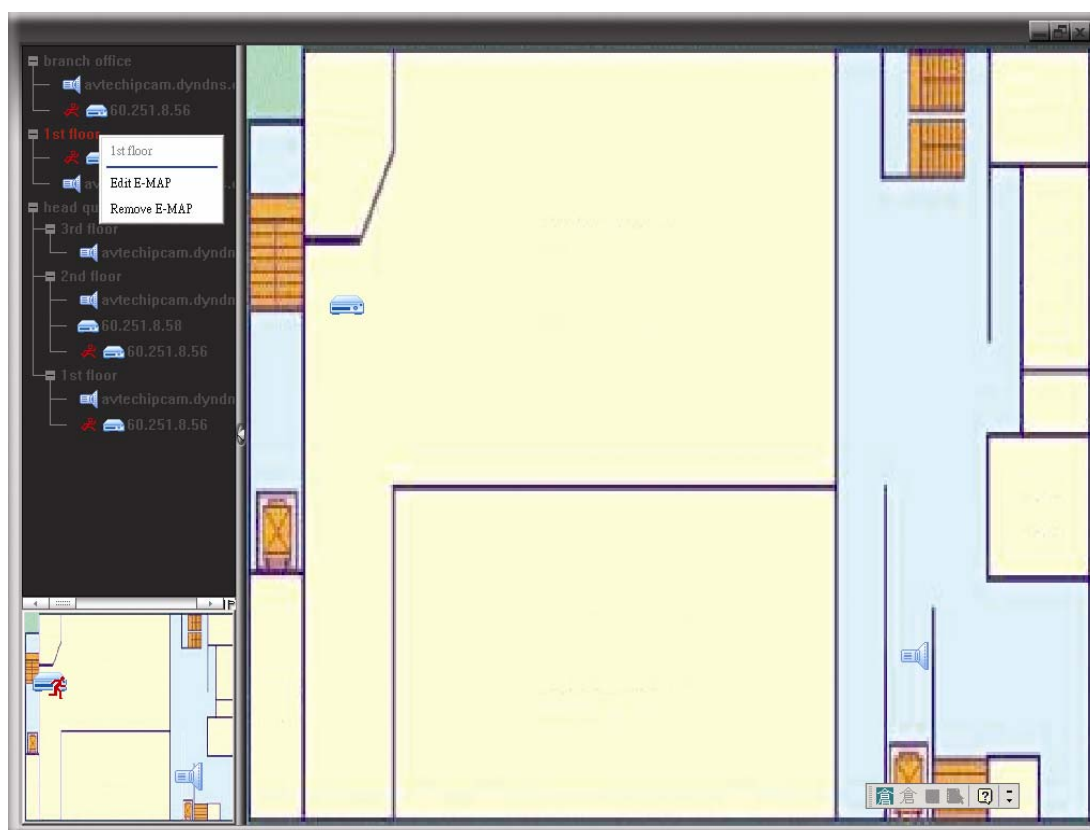

بالنسبة لمجموعة E-Map للإتشاء <

انقر بزر الماوس الأيمن على اسم المجموعة لعرض قائمة المختصرات، وحدد " Edit Building E-MAP (تعديل E-MAP للإتشاء)" أو " Remove E-MAP (إزالة E-MAP)" حسب المطلوب.

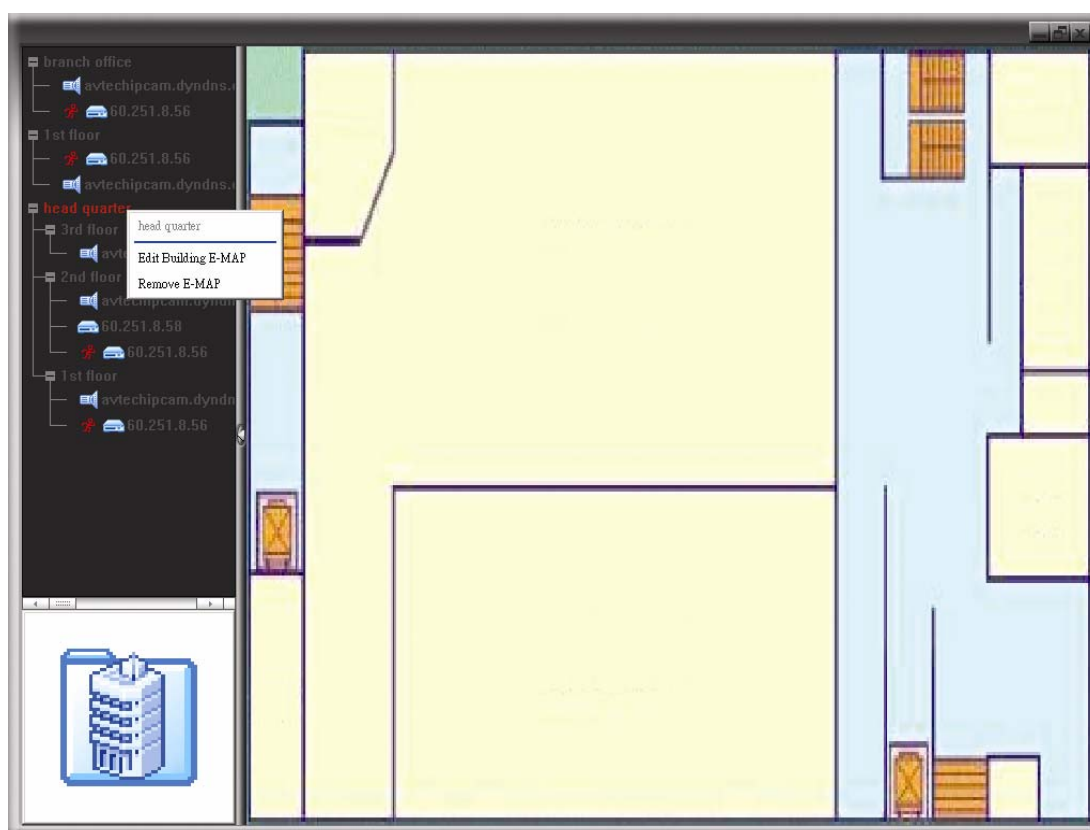

لتعديل أو إزالة المستوى المحدد لمجموعة E-Map للإتشاء، انقر بزر الماوس الأيمن على اسم المستوى، وحدد "Edit E-MAP" (تعديل E-MAP) أو "Remove E-MAP" (إزالة E-MAP) حسب المطلوب.

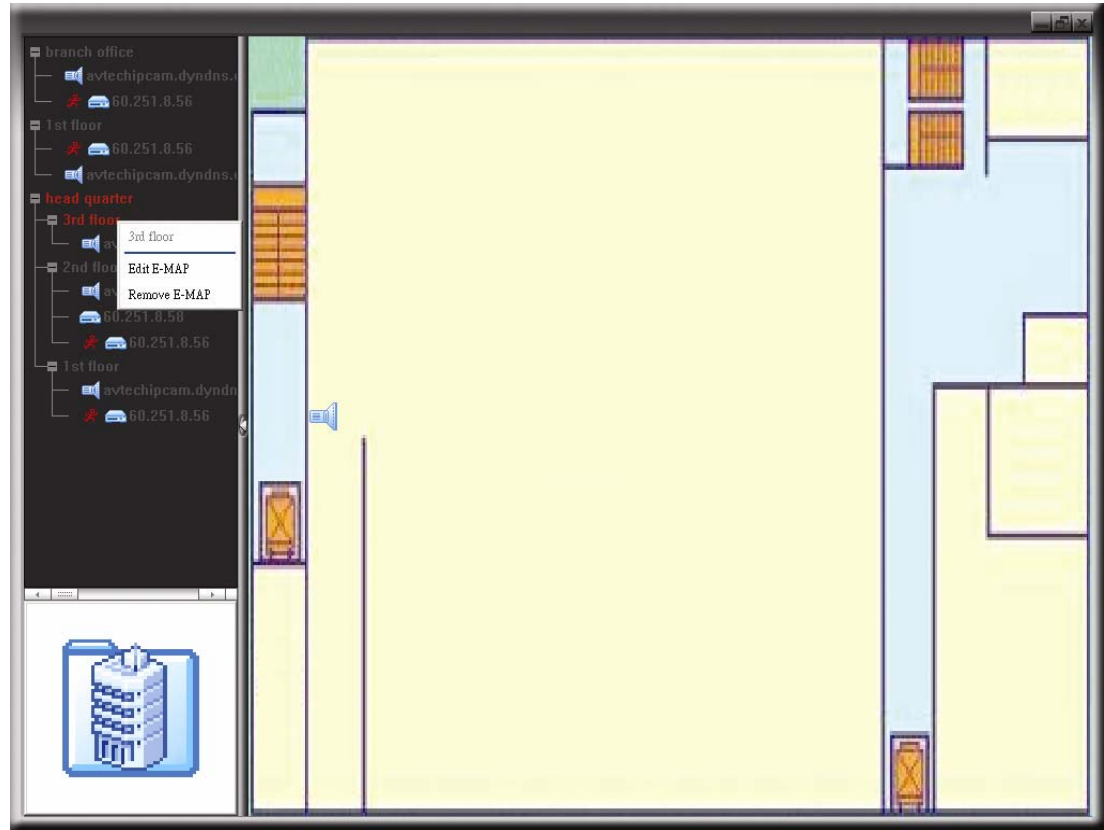

2.6 متصفح الويب

يمكنك عرض الصور أو تشغيل وحدة DVR باستخدام متصفح الويب، على سبيل المثال، Microsoft Internet Explorer.

ملاحظة: أنظمة التشغيل المدعومة للكمبيوتر الشخصي هي Windows 7 و Vista و XP.

ملاحظة: لاستخدام Mozilla Firefox أو Google Chrome للوصول عن بعد، يرجى الانتقال إلى موقع Apple الرسمي (http://www.apple.com) لتنزيل وتثبيت QuickTime أولاً.

ملاحظة: تم تصميم الرسم التوضيحي أدناه كمرجع لك فقط، وقد يختلف عما تراه بالفعل. وتم تخصيص بعض الوظائف والأزرار للطرز المحددة أو مستويات معينة للمستخدمين فقط.

الخطوة 1: أدخل عنوان IP المستخدم من قبل DVR في مربع عنوان URL، مثل 60.121.46.236، واضغط على إدخال. ستحاول إدخال اسم المستخدم وكلمة المرور للوصول إلى DVR. إذا كان رقم المنفذ الذي تستخدمه وحدة DVR 80، فأنت بحاجة إلى إدخال رقم المنفذ بشكل إضافي. والصيغة هي **ipaddress:portnum**. على سبيل المثال، بالنسبة لعنوان IP 60.121.46.236 ورقم المنفذ 888، يرجى إدخال http://60.121.46.236:888 في مربع عنوان URL، واضغط على "Enter (إدخال)".

الخطوة 2: أدخل اسم المستخدم وكلمة المرور، نفس الكلمات المستخدمة في تسجي الدخول AP، وانقر على "OK (موافق)". سوف ترى شاشة مشابهة كالتالي عندما تكون معلومات تسجيل الدخول صحيحة.



الوصف	الأيقونة
انقر للانتقال إلى العرض الحي لوحدة DVR.	
انقر للدخول على لوحة إعادة التشغيل؛ حيث يمكنك بحث أو تحديد الحدث الذي تريد تشغيله وتنزيله على الكمبيوتر الشخصي على الفور. لمعرفة التفاصيل، يرجى الرجوع إلى القسم "6.2.1 الخاص بإعادة تشغيل الحدث والتنزيل" الموجود في الصفحة رقم 54.	
انقر للانتقال إلى ضبط DVR المفصلة.	
انقر للدخول على الوضع PTZ.	
<p>Video/Audio Control (التحكم في الفيديو/الصوت) Format (الصيغة)</p> <p>H.264 / QuickTime</p> <p>إن QuickTime برامج وسائط متعددة من شركة Apple. أنت تحتاج لأن يكون لديك برنامج QuickTime مثبت على نظام التشغيل أولاً. عندما يتم تحديد "QuickTime (كويك تايم)", سيطلب منك إدخال اسم المستخدم وكلمة المرور للوصول إلى خادم وحدة DVR.</p>	
<p>الأفضل/العالي/العادي/الأساسي</p> <p>حدد جودة الصورة.</p>	Quality (الجودة)
<p>CIF / CIF 4</p> <p>حدد دقة عرض الصورة (CIF/480 × 704 : CIF 4 : 240 × 352)</p>	Resolution (دقة العرض)
<p>حدد القناة الصوتية التي تريدها للاستماع إلى الصوت المباشر.</p> <p>ملاحظة: يجب أن تدعم كاميراتك ميزة تسجيل الصوت، وتتصل بقناة الفيديو التي تدعم تسجيل الصوت، ودخل الصوت لوحدة DVR. للحصول على التفاصيل، يُرجى الرجوع إلى "1.3 اللوحة الخلفية" في صفحة 2.</p> <p>تعني كتم الصوت. </p> <p>لتعطيل حالة كتم الصوت، انقر على هذه الأيقونة مرة أخرى وحدد القناة الصوتية التي تريدها.</p>	Audio (صوت)

الوصف	الأيقونة
	Channel Control (التحكم في القناة)
انقر على أحد الأرقام للتحويل إلى القناة التي تريد مشاهدتها في وضع ملء الشاشة.	Channel Selection (تحديد القناة) (1 ~ 16)
انقر للانتقال إلى القناة التالية/السابقة، أو ضبط التغيير.	
انقر لأخذ لقطة للعرض الحالي، واحفظها في المسار المحدد على الكمبيوتر الشخصي في "General (عام)".	
انقر لعرض أربع قنوات في وقت واحد.	
انقر لعرض كل قناة واحدة تلو الأخرى، بادئاً بالقناة الأولى. وعندما يتم عرض القناة الأخيرة، ستبدأ من القناة الأولى مرة أخرى.	
للخروج من وضع العرض هذا، اضغط على أي زر عرض أي قناة أخرى.	
انقر لعرض تقسيم الشاشة إلى 16/9/4.	
	Playback Control (التحكم في إعادة التشغيل)
قم بزيادة السرعة للحصول على التراجع السريع. انقر مرة واحدة للحصول على 4 أضعاف سرعة التراجع، وانقر مرتين للحصول على 8 أضعاف سرعة التراجع وهكذا، والحد الأقصى لسرعة التراجع يصل إلى 32 ضعفاً.	
قم بزيادة السرعة للحصول على التقديم السريع. انقر مرة واحدة للحصول على 4 أضعاف سرعة التقديم، وانقر مرتين للحصول على 8 أضعاف سرعة التقديم وهكذا، والحد الأقصى لسرعة التقديم يصل إلى 32 ضعفاً.	
انقر لتشغيل مقطع الفيديو الحالي.	
انقر لإيقاف إعادة التشغيل مؤقتاً.	
انقر لإيقاف إعادة تشغيل الفيديو.	
انقر لتشغيل مقطع الفيديو ببطء، وانقر مرة واحدة للحصول على 4 أضعاف ببطء السرعة، وانقر مرتين للحصول على 8 أضعاف ببطء السرعة.	
	IVS Panel (لوحة IVS)
تم تمكين هذا الزر فقط عندما كان وضع IVS "حساب التدفق". انقر لعرض خط الاكتشاف.	
انقر للدخول على صفحة إحصائيات IVS. ولمعرفة التفاصيل، يرجى الرجوع إلى القسم "6.2.2 إحصائيات IVS" الموجود في الصفحة 56.	

1.2.6 إعادة تشغيل الحدث والتنزيل

بحث الوقت

Cut: 4

Mode: Time

HDD No.: HDD-0

Start Time: 2010/05/14

16 : 41 : 58

Channel: 1

Quick Search

بحث التقويم

Mode: Calendar

HDD No.: HDD-0

Channel: 1 2 3 4

Search

2010

Jan Feb Mar Apr **May** Jun

Jul Aug Sep Oct Nov Dec

May

1 2 3 4 5 6 7 8

9 10 11 12 13 14 15 16

17 18 19 20 21 22 23 24

25 26 27 28 29 30 31

Select Time: 00:00 - 00:00

Start

H.264 DVR admin | Logout

Playback

Cut: 4

Mode: Full List

Event: All

HDD No.: HDD-0

CH.	Time
IN 1	2010/05/14 18:08:32
2	2010/05/14 18:09:32
1	2010/05/14 18:09:31
4	2010/05/14 18:09:27
OUT 1	2010/05/14 18:09:17
1	2010/05/14 18:09:16
1	2010/05/14 18:09:16
2	2010/05/14 18:09:15
2	2010/05/14 18:09:14
1	2010/05/14 18:09:10
4	2010/05/14 18:08:17
4	2010/05/14 18:07:36
2	2010/05/14 18:07:27

2010/05/14 18:10:14

2010/05/14 18:09:51

2010/05/14 18:09:32

2010/05/14 18:09:20

18:00 19:00

أيقونة الحدث

	المؤقت		تغيير المشهد		تدفق للخارج
	النظام		ممر باتجاه واحد		تدفق للداخل
	الدليل		الأسوار الافتراضية		اكتشاف إنسان
	الحركة				

انقر على  لغلق مقطع فيديو إعادة التشغيل (في الإطار الأحمر)، أو  لغلق كافة مقاطع فيديو إعادة التشغيل.	Close all / Close (غلق الكل/غلق)	 / 
انقر للتخطي إلى الفترة الزمنية الفاصلة التالية/السابقة في ساعة واحدة، على سبيل المثال 11:00 ~ 12:00 أو 14:00 ~ 15:00،	Previous / Next Hour (الساعة السابقة/التالية)	 / 
قم بزيادة السرعة للحصول على التقديم السريع. انقر مرة واحدة للحصول على 4 أضعاف سرعة التراجع، وانقر مرتين للحصول على 8 أضعاف سرعة التقديم وهكذا، والحد الأقصى لسرعة التقديم يصل إلى 32 ضعفًا.	Fast Forward (التقديم السريع)	
قم بزيادة السرعة للحصول على التراجع السريع. انقر مرة واحدة للحصول على 4 أضعاف سرعة التقديم، وانقر مرتين للحصول على 8 أضعاف سرعة التراجع وهكذا، والحد الأقصى لسرعة التراجع يصل إلى 32 ضعفًا.	Fast Rewind (التراجع السريع)	
انقر لتشغيل مقطع الفيديو الحالي.	Play (التشغيل)	
انقر لإيقاف إعادة التشغيل مؤقتًا.	Pause (الإيقاف المؤقت)	
انقر لإيقاف إعادة تشغيل الفيديو.	Stop (التوقف)	
في وضع الإيقاف المؤقت، انقر للتقدم بمقدار إطار للأمام.	Step (التوقف)	
انقر على كتم الصوت إذا لم الأمر، وانقر مرة أخرى للاستعادة. ملاحظة: يتوافر الصوت عندما تدعم الكاميرا الخاصة بك التسجيل الصوتي، وتتصل بقناة الفيديو ومدخل الصوت الخاص بوحدة DVR. لمعرفة التفاصيل، يرجى الرجوع إلى القسم "1.3 اللوحة الخلفية" الموجود بالصفحة 2.	Audio (صوت)	
انقر لأخذ لقطة للعرض الحالي، واحفظها في المسار المحدد على الكمبيوتر الشخصي في "General (عام)".	Snapshot (لقطة)	
انقر لتنزيل مقطع الفيديو الحالي للمسار المحدد في الكمبيوتر الشخصي.	Download (تنزيل)	

2.2.6 إحصائيات IVS



إحصائيات IVS

إحصائيات IVS: لوحة بحث الحدث

IVS Statistics

Channel: 1 2 3 4 5 6 7 8
 9 10 11 12 13 14 15 16

Event: Alarm Motion Inflow Outflow
 Virtual Fence Overlay Human Detection

HDD No.: HDD-0 Date: 2010/05/14 Search

إحصائيات IVS: قائمة

Hour	Count
2010/05/14 01:00 - 01:00	17
2010/05/14 02:00 - 02:00	0
2010/05/14 03:00 - 03:00	0
2010/05/14 04:00 - 04:00	0
2010/05/14 05:00 - 05:00	0
2010/05/14 06:00 - 06:00	0
2010/05/14 07:00 - 07:00	0
2010/05/14 08:00 - 08:00	16

انقر للنتقل بين عرض اليوم/الشهر/السنة
 انقر لإجراء النسخ الاحتياطي لملف السجل بتنسيق .dat الذي يمكن فتحه ببرنامج .Notepad

إحصائيات IVS: الرسم البياني

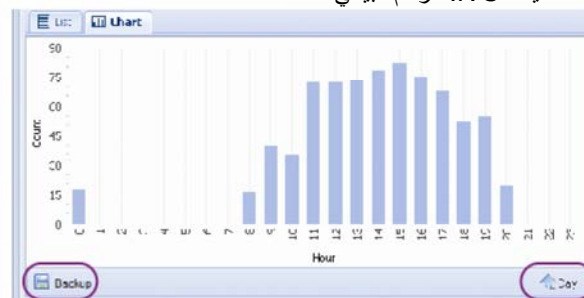

انقر للنتقل بين عرض اليوم/الشهر/السنة
 انقر لإجراء النسخ الاحتياطي لملف السجل بتنسيق .dat الذي يمكن فتحه ببرنامج .Notepad

الملحق 1 المواصفات

الطراز 2	الطراز 1		
▼ الفيديو			
NTSC/PAL (اكتشاف تلقائي)		نظام الفيديو	
H.264		صيغة ضغط الفيديو	
16 قناة (إشارة الفيديو المركب BNC 75 Ω Vp-p 1)		دخل الفيديو	
16 قناة (إشارة الفيديو المركب BNC 75 Ω Vp-p 1)		خرج فيديو Loop	
نعم (الاتصال بالشاشة للعرض التسلسلي)		BNC	خرج الفيديو
نعم (شاشة كاملة الدقة)		VGA	
نعم (شاشة كاملة الدقة)		HDMI	
نعم		خرج فيديو مزدوج	
▼ تسجيل ونسخ احتياطي			
576 × 960/<NTSC> IPS 360 بكسل مع <PAL> IPS 360 بكسل مع	--	H960	الحد الأقصى لمعدل التسجيل
<PAL> IPS 400 بكسل مع 576 × 704/<NTSC> IPS 480		الإطار	
<PAL> IPS 400 بكسل مع 288 × 704/<NTSC> IPS 480		مجال	
<PAL> IPS 400 بكسل مع 288 × 352/<NTSC> IPS 480		CIF	
CIF/الإطار/الحقل/960H	الإطار/الحقل/CIF	دقة الصورة	
الدليل/الموقت/الحركة/المنبه/عن بعد		وضع التسجيل	
نعم		تسجيل التنبيه المسبق	
وضع بحث الوقت/الحركة/المنبه		البحث السريع	
محرك فلاش USB 2.0/الشبكة		جهاز النسخ	
▼ صوت			
4 دخل صوت		دخل الصوت	
2 مخرج صوت (أحادي)		خرج الصوت	
▼ عام			
يضم 2 قرص صلب من نوع SATA (تصل مساحة قرص منهما إلى 2 تيرا بايت)		تخزين القرص الصلب	
نعم		واجهة SATA	
نعم (لاتصال مصفوفة الأقراص الخارجية)		واجهة eSATA	
فائقة/مفضلة/عالية/عادية		ضبط جودة الصورة	
نعم		التحكم في الماوس USB	
16 × 12 شبكة لكل قناة		منطقة اكتشاف الحركة	
3 معلمات قابلات للضبط من أجل الاكتشاف الدقيق		حساسية اكتشاف الحركة	
FTP/البريد الإلكتروني/البريد الإلكتروني		إخطار الحدث	
تكبير/تصغير رقمي بمقياس 2X		تكبير/تصغير الصورة	
نعم		التحكم في كاميرا PTZ	
16 دخلاً (4 دخلات لـ Push Video)، 1 خرج		دخل/خرج المنبه	
نعم (جهاز مدمج يعمل بالأشعة تحت الحمراء)		التحكم عن بعد باستخدام الأشعة تحت الحمراء	
نعم		قفل المفتاح (حماية كلمة المرور)	
أربعة مستويات للمستخدمين لامتيازات الوصول المختلفة		مستوى المستخدم	
نعم		اكتشاف فقد الفيديو	
يدعم حتى 12 خطاباً		عنوان الكاميرا	
درجة حرارة اللون/درجة الإشباع/التباين/السطوع		فيديو قابل للضبط	
سنة/شهر/يوم، يوم/شهر/سنة وشهر/يوم/سنة		صيغة عرض الوقت	
نعم		حفظ النهار	

DC 19V	مصدر الطاقة (± 10%)
أكبر من 64 وات	استهلاك الطاقة (± 10%)
10°C ~ 40°C (50°F ~ 104°F)	درجة حرارة التشغيل
432 (عرض) × 90 (ارتفاع) × 326 (عمق)	الأبعاد (ملم)**
▼ الشبكة	
يدعم 10/100 Base-T التحكم عن بعد والعرض الحي عبر الإنترنت	الإنترنت
DDNS و DHCP و PPPOE و TCP/IP	بروتوكول الشبكة
▼ المراقبة عن بُعد من الكمبيوتر الشخصي	
Windows & MAC	نظام التشغيل المتوافق
متصفح الويب: Opera و Safari و Google Chrome و Mozilla Firefox و Internet Explorer	البرنامج المتوافق
عارض الفيديو: لكلا نظامي التشغيل Windows و MAC	
QuickTime لكلا نظامي التشغيل Windows و MAC	
10	الحد الأقصى لمستخدمي الإنترنت
H.264	تنسيق ضغط عملية النقل عبر الويب
نعم	شبكة الصوت المباشر
نعم	التشغيل المستقل عن بعد
نعم	تنزيل وإعادة تشغيل الحدث عن بعد
نعم	R.E.T.R. (تسجيل مشغل الحدث عن بعد)
▼ مراقبة الجوال	
EagleEyes	App
الأجهزة المحمولة iPad، iPhone، و BlackBerry، و Android	الأجهزة المتوافقة
نعم (مع تطبيق EagleEyes لإصدارات iPhone، و iPad، و Android)	Push Video
▼ غير ذلك	
نعم (قناة واحدة)	دعم DCCS
نعم (4 قنوات)	دعم IVA
نعم	خدمة AVTECH Free DDNS
عمليات التشغيل الحي للعرض/تسجيل/إعادة تشغيل/نسخ/شبكة	عملية نقل الإشارات من أجهزة متعددة
استعادة نظام التلقائي بعد فشل الطاقة	استعادة النظام
وحدة التحكم في لوحة المفاتيح	أجهزة اختيارية

* تخضع المواصفات للتغيير دون إخطار.
** البعد المسموح به: ± 5 ملم

الملحق 2 تكوين PIN

صفارة الإنذار:

وعندما يتم تشغيل وحدة DVR بواسطة المنبه أو الحركة، يتصل COM مع NO، وتبدأ صفارة الإنذار مع المصباح في إصدار الصوت والوميض.

الاتصال المغناطيسي:

عندما يتم فتح الاتصال المغناطيسي، سيتم إطلاق المنبه، ثم يتم تشغيل التسجيل.

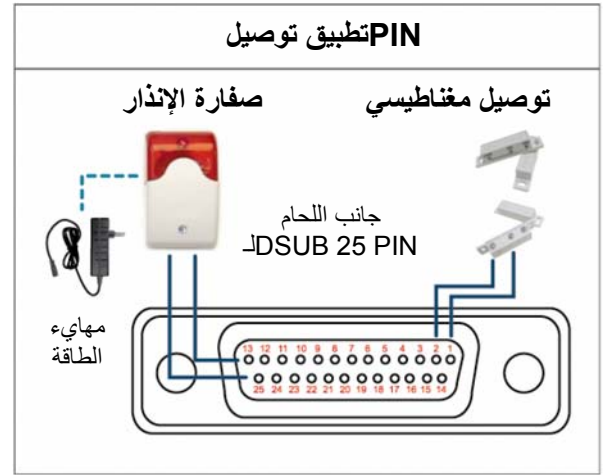

*موصل D-Sub المعروف أعلاه اختياري.

الوصف	الوظيفة	PIN																											
الأرض	GND	1																											
وصل دخل المنبه (2 - 9 PIN) وموصل GND (1 PIN) باستخدام الأسلاك. وبمجرد إطلاق المنبه، ستبدأ وحدة DVR في التسجيل، وسيتم تشغيل الجرس.	دخل المنبه	9~2																											
		<table border="1"> <thead> <tr> <th>PIN</th> <th>المنبه</th> <th>قناة فيديو متوافقة</th> </tr> </thead> <tbody> <tr> <td>2 PIN</td> <td>1</td> <td>القناة 1</td> </tr> <tr> <td>3 PIN</td> <td>3</td> <td>القناة 3</td> </tr> <tr> <td>4 PIN</td> <td>5</td> <td>القناة 5</td> </tr> <tr> <td>5 PIN</td> <td>7</td> <td>القناة 7</td> </tr> <tr> <td>6 PIN</td> <td>9</td> <td>القناة 9</td> </tr> <tr> <td>7 PIN</td> <td>11</td> <td>القناة 11</td> </tr> <tr> <td>8 PIN</td> <td>13</td> <td>القناة 13</td> </tr> <tr> <td>9 PIN</td> <td>15</td> <td>القناة 15</td> </tr> </tbody> </table>	PIN	المنبه	قناة فيديو متوافقة	2 PIN	1	القناة 1	3 PIN	3	القناة 3	4 PIN	5	القناة 5	5 PIN	7	القناة 7	6 PIN	9	القناة 9	7 PIN	11	القناة 11	8 PIN	13	القناة 13	9 PIN	15	القناة 15
PIN	المنبه	قناة فيديو متوافقة																											
2 PIN	1	القناة 1																											
3 PIN	3	القناة 3																											
4 PIN	5	القناة 5																											
5 PIN	7	القناة 7																											
6 PIN	9	القناة 9																											
7 PIN	11	القناة 11																											
8 PIN	13	القناة 13																											
9 PIN	15	القناة 15																											
غير متاح	إيقاف تشغيل PIN	11~10																											
	RS485-A	12																											
عند التشغيل العادي، تفصل COM باستخدام NO، لكن عندما يتم إطلاق أي منبه، تتصل COM باستخدام NO. انتبه: تقييد الجهد الكهربائي أقل من 24 فولت أي 1 أمبير للتيار المستمر.	رقم التنبيه الخارجي	13																											
غير متاح	إيقاف تشغيل PIN	14																											
وصل دخل المنبه (15 PIN - 22) وموصل GND (1 PIN) باستخدام الأسلاك. وبمجرد إطلاق المنبه، ستبدأ وحدة DVR في التسجيل، وسيتم تشغيل الجرس.	دخل المنبه	22~15																											
		<table border="1"> <thead> <tr> <th>PIN</th> <th>المنبه</th> <th>قناة فيديو متوافقة</th> </tr> </thead> <tbody> <tr> <td>PIN 15</td> <td>2</td> <td>القناة 2</td> </tr> <tr> <td>PIN 16</td> <td>4</td> <td>القناة 4</td> </tr> <tr> <td>PIN 17</td> <td>6</td> <td>القناة 6</td> </tr> <tr> <td>PIN 18</td> <td>8</td> <td>القناة 8</td> </tr> <tr> <td>PIN 19</td> <td>10</td> <td>القناة 10</td> </tr> <tr> <td>PIN 20</td> <td>12</td> <td>القناة 12</td> </tr> <tr> <td>PIN 21</td> <td>14</td> <td>القناة 14</td> </tr> <tr> <td>PIN 22</td> <td>16</td> <td>القناة 16</td> </tr> </tbody> </table>	PIN	المنبه	قناة فيديو متوافقة	PIN 15	2	القناة 2	PIN 16	4	القناة 4	PIN 17	6	القناة 6	PIN 18	8	القناة 8	PIN 19	10	القناة 10	PIN 20	12	القناة 12	PIN 21	14	القناة 14	PIN 22	16	القناة 16
PIN	المنبه	قناة فيديو متوافقة																											
PIN 15	2	القناة 2																											
PIN 16	4	القناة 4																											
PIN 17	6	القناة 6																											
PIN 18	8	القناة 8																											
PIN 19	10	القناة 10																											
PIN 20	12	القناة 12																											
PIN 21	14	القناة 14																											
PIN 22	16	القناة 16																											
غير متاح	إيقاف تشغيل PIN	23~23																											
	RS485-B	24																											
عند التشغيل العادي، تفصل COM باستخدام NO، لكن عندما يتم إطلاق أي منبه، تتصل COM باستخدام NO. انتبه: تقييد الجهد الكهربائي أقل من 24 فولت أي 1 أمبير للتيار المستمر.	المنبه الخارجي COM	25																											

الملحق 3 تكوين 3 PUSH VIDEO

A1.3 توصيل PIN

تدعم وحدة DVR إرسال إخطارات أحداث فورية إلى أجهزتك المحمولة، مثل iPhone و iPad والأجهزة المحمولة التي تعمل بنظام Android لحدث إنذار (Push Video). ومع ذلك، تدعم بعض pin دخل الإنذار هذه الوظيفة.

هناك طريقتان لتوصيل مجسات إنذار Push Video لبذل الجهود: عبر طرف دخل إنذار PUSH VIDEO وعبر منفذ دخل/خرج خارجي.

طرف دخل إنذار PUSH VIDEO

يتم توفير طرف دخل إنذار PUSH VIDEO على الجانب الخلفي لوحدة DVR، كما هو موضح في الصورة على اليمين، لمساعدتك في العثور بشكل سريع على أرقام pin التي تدعم Push Video والتوصيل بها.

**منفذ دخل/خرج خارجي**

راجع الجدول أدناه لمعرفة pin لأجهزة الإنذار التي تدعم Push Video وقناة الفيديو المتوافقة.

قناة فيديو متوافقة	PIN
القناة 1	PIN 2
القناة 2	PIN 15
القناة 3	PIN 3
القناة 4	PIN 16

توصيل مجس الإنذار

صل مجس الإنذار، مثل أطراف التوصيل المغناطيسي بطرف دخل إنذار PUSH VIDEO أو pin للدخل/الخرج الذي يدعم Push Video على اللوحة الخلفية لوحدة DVR.

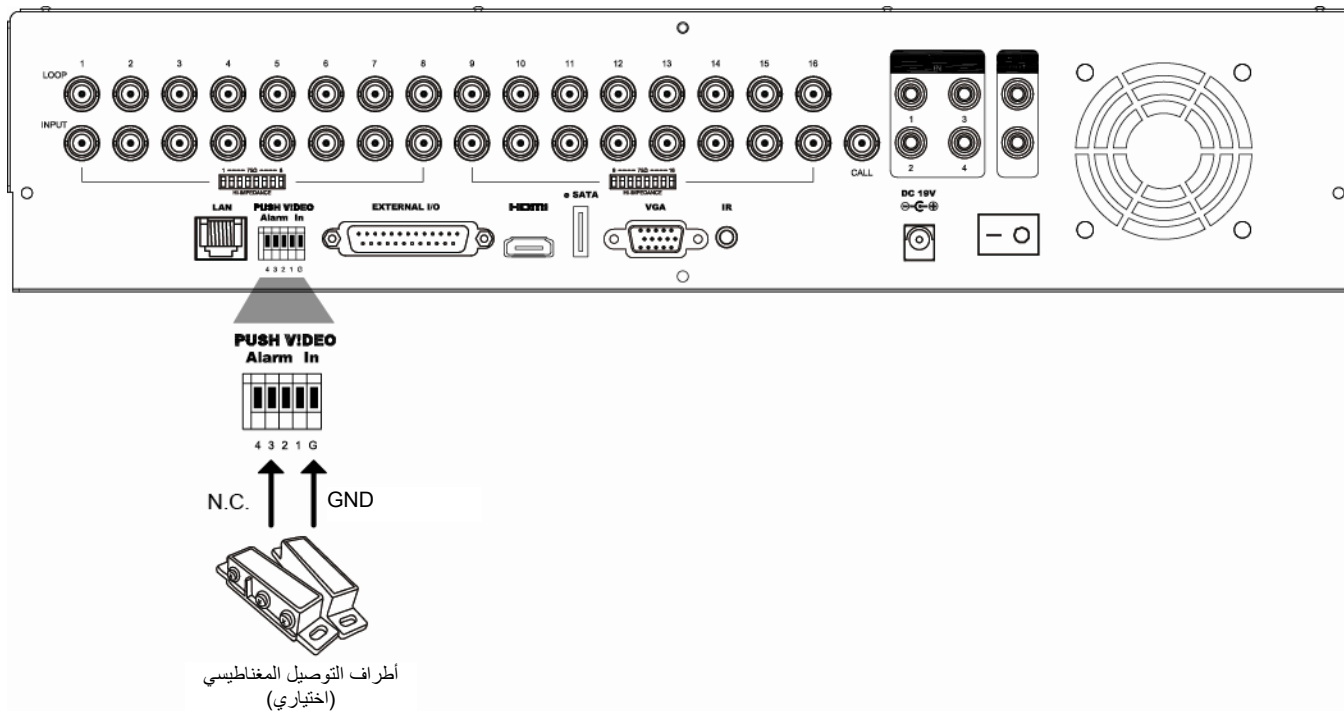

A2.3 التكوين

قبل تكوين Push Video، تأكد من:

1. إعداد نظام DVR كما هو موضح في "2. التوصيل والإعداد: على الصفحة 4.
2. توصيل وحدة DVR بالإنترنت.
3. تثبيت التطبيق EagleEyes على هاتف iPhone أو iPad أو أجهزة المحمول التي تعمل بنظام Android للحصول على التفاصيل، يُرجى الرجوع إلى "الملحق 4 مراقبة المحمول عبر EAGLEEYES" في صفحة 62.

الخطوة 1. انقر بزر الماوس الأيمن لعرض القائمة الرئيسية.

انتقل إلى  (خيارات متقدمة) ← "تنبيه" لتمكين "الحراسة" إلى "تشغيل", وضبط نوع مجس الإنذار (N.C. أو N.O.).

خيارات متقدمة				
	PUSH VIDEO	PUSH MESSAGE	MESSAGE MAIL	VIDEO MAIL
كاميرا				
اكتشاف				
تنبيه				
شبكة				
عرض				
تسجيل				
أجهزه				
عاكس رقمي				
IVS				
تنبيه				
خروج				

الخطوة 2: افتح تطبيق EagleEyes وأضف وحدة DVR هذه إلى دفتر عناوين تطبيق EagleEyes.

ملاحظة: للحصول على مزيد من التفاصيل حول تشغيل تطبيق EagleEyes يرجى زيارة الموقع www.eagleeyesccv.com.

الخطوة 3: ثم يتمكن Push Video كما هو موضح أدناه، وحاول تشغيل المجس لمعرفة ما إذا كنت تتلقى Push Video بنجاح.



الملحق 4 المراقبة بالهاتف عبر EAGLEEYES

- يعتبر *EagleEyes* برنامج هاتف محمول يستخدم مع نظام المراقبة الخاص بنا للمراقبة عن بُعد. ويحتوي على العديد من الميزات.
- فهو مجاني (باستثناء *EagleEyes Plus* for iPhone و *EagleEyes Plus+* for Android و *EagleEyesHD Plus* for iPad).
 - أنه يتوافق مع العديد من الأنظمة الأساسية الشائعة للمحمول، مثل iPhone و iPad و BlackBerry و Android.

إنه سهل التنزيل والتثبيت والتكوين. لمزيد من التفاصيل حول التكوين وتشغيل هذا البرنامج، يرجى زيارة موقع الويب الرسمي www.eagleeyesccv.com.

A1.4 المتطلبات

قبل تثبيت EagleEyes على هاتفك المحمول للمراقبة عن بُعد، تأكد من التحقق مما يلي:

- ✓ نظامك الأساسي للمحمول هو iPhone و iPad و BlackBerry و Android.
- ✓ الاشتراك في خدمات الإنترنت على الهاتف المحمول وتوفرها للاستخدام.

ملاحظة: القناة قد تكون هناك تكلفة للوصول إلى الإنترنت عن طريق شبكة لاسلكية أو شبكات الجيل الثالث. لمعرفة تفاصيل سعر الوصول إلى الإنترنت، يرجى فحص مشغل الشبكة المحلية أو موفر الخدمة.

✓ تدوين عنوان IP ورقم المنفذ واسم المستخدم وكلمة المرور للمستخدمين للوصول إلى كاميرا الشبكة من الإنترنت.

A2.4 موقع التنزيل

تفضل بزيارة الموقع www.eagleeyesccv.com من جهازك المحمول.

ملاحظة: يرجى عدم تنزيل تطبيق EagleEyes من الكمبيوتر.

حدد "المنتجات" ← "البرنامج" لإدخال صفحة مقدمة EagleEyes.
ثم حدد نوع النظام الأساسي للمحمول الذي تستخدمه في "البرنامج"، وقم بتنزيل البرنامج الذي تحتاجه.

ملاحظة: تتوافق سلسلة وحدة DVR هذه فقط مع أجهزة المحمول iPhone و iPad و BlackBerry و Android.

The screenshot shows the EagleEyes website interface. At the top, there are navigation links: Products, EagleEyes, Networking, CCTV, Support, and a language dropdown set to English. Below the navigation is a search bar and a 'Product Selector' button. The main content area features a large image of an iPhone displaying the EagleEyes Lite app interface. To the right of the image, there is a promotional banner that reads: "Anytime & Anywhere Protect Your Life!! No.1 Mobile Surveillance Software in the World." Below the image, there are four numbered callouts: 1 points to the 'Products' link, 2 points to the 'EagleEyes' link, 3 points to the 'iPhone' link in the 'Software' section, and 4 points to the 'Download EagleEyes Lite for iPhone (Free)' button. The 'Software' section lists various operating systems: iPad, iPhone, Android, BlackBerry, Symbian, Win Mobile, and Video Viewer. The 'Operation' section lists 'Touch Control' and 'Icon Used'. The download options are: 'Download EagleEyes Lite for iPhone (Free)', 'Download EagleEyes Plus for iPhone (US\$4.99)', and 'Quick AVN80X network setup with your iPhone'. Below these options, there is a small image of the iPhone app interface and a paragraph of text describing the app's features and compatibility with AVTECH IVS range units.

اتبع الإرشادات التي تظهر على الشاشة لبدء التنزيل. عند اكتمال التنزيل، سيتم تثبيت *EagleEyes* تلقائيًا في الموقع حيث يتم حفظ جميع التطبيقات في هاتفك بشكل افتراضي، أو حيث تحدد.

ملاحظة: لمزيد من التفاصيل حول تكوين هذا البرنامج، قم بالتمرير لأسفل صفحة التنزيل للاطلاع على الإرشادات ذات الصلة.

الملحق 5 إعداد PUSH VIDEO

تدعم سلسلة وحدة DVR هذه إخطارات الأحداث الفورية إلى أجهزة iPhone/iPad/h التي تعمل بنظام Android مع البرنامج المطور الخاص بنا "EagleEyes" المثبت. عندما يتم اكتشاف رجل بواسطة كاميرا اكتشاف البشر أو جهاز الإنذار الخارجي، تتلقى وحدة DVR على الفور إشارات الإنذار وترسلها إلى جهاز iPhone/iPad/Android.

ملاحظة: تعتبر iPhone و iPad و Android علامات تجارية أو علامات تجارية مسجلة لأصحابها المعنيين.

1.5A متطلب

قبل ضبط هذه الوظيفة، تأكد من فحصك للآتي:

- ✓ أن يكون لديك هاتف iPhone/iPad/Android مثبت عليه البرنامج المطور "EagleEyes". للحصول على التفاصيل، يرجى الرجوع إلى الفصل السابق.
- ✓ يتم توصيل كاميرا اكتشاف البشر بالقناة CH 1K أو يتم توصيل جهاز إنذار خارجي بدخل إنذار "PUSH VIDEO Alarm In" على اللوحة الخلفية. تأكد من توصيل كاميرا أيضاً لتسجيل مرات حدوث الإنذار. لمعرفة أي قناة فيديو تتوافق مع pin للإنذار، يرجى الرجوع إلى الملحق 3 تكوين PUSH VIDEO على الصفحة 60.
- ✓ لم يتم تعطيل وظيفة تسجيل الحدث الخاصة بوحدة DVR.
- ✓ لم يتم تعطيل وظيفة اكتشاف الحركة الخاصة بوحدة DVR.
- ✓ تم توصيل DVR بالإنترنت. لمعرفة التفاصيل، يرجى الرجوع إلى <http://www.surveillance-download.com/user/CMS.pdf>.

A2.5 تمكين Push Video

A1.2.5 من iPad/iPhone

- الخطوة 1: على القائمة الرئيسية لـ iPad/iPhone حدد "إعدادات" ← "إخطارات".
- تأكد من ضبط "التنبيهات" على الوضع "تشغيل".
- حدد "EagleEyes"، وتأكد من ضبط إعداداتها على الوضع "تشغيل".



- الخطوة 2: افتح تطبيق "EagleEyes"، وضع الزر Push Video إلى الوضع "ON(تشغيل)". ستتلقى رسالة تفيد بأن إخطار Push (Push) Video قيد التشغيل.

- الخطوة 3: عد إلى القائمة الرئيسية لجهاز iPad/iPhone. وسوف تتلقى إخطارات أحداث عند اكتشاف بشر أو حدث إنذار. حدد "View (عرض)" لتشغيل المقطع المسجل على الفور.

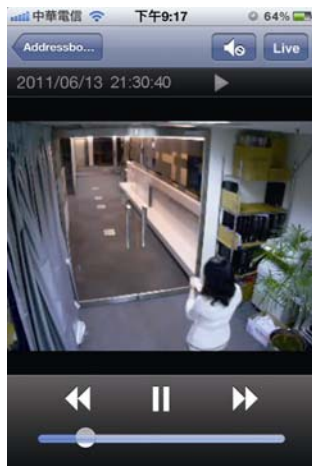

A2.2.5 من جهاز محمول يعمل بنظام Android

في دفتر العناوين، ضع "حراسة" من الوضع "إيقاف" إلى "تشغيل".



الملحق 6 قائمة محركات أقراص USB المحمولة المتوافقة

يرجى ترقية البرامج الثابتة لوحدة DVR حتى النسخة الأحدث لضمان دقة الجدول التالي. إذا لم يكن محرك فلاش USB مدعومًا بواسطة وحدة DVR، فسترى  على الشاشة.

ملاحظة: يرجى استخدام جهاز الكمبيوتر الشخصي لتهيئة محرك أقراص USB المحمول بتنسيق "FAT32".

ملاحظة: يمكنك القيام بنسخ احتياطي يصل إلى 2 جيجا بايت من بيانات الفيديو في المرة الواحدة للنسخ الاحتياطي USB. ولإجراء نسخ احتياطي للمزيد من البيانات، يرجى ضبط الوقت والقناة (القنوات) التي تريدها، وبدء النسخ الاحتياطي USB مرة أخرى.

السعة	الطرز	جهة الصنع
4 جيجا بايت	JFV35	Transcend
8 جيجا بايت	JFV30	
1 جيجا بايت	DataTraveler	Kingston
4 جيجا بايت	U172P	PQI
2 جيجا بايت	AH320	Apacer
8 جيجا بايت	AH320A	
1 جيجا بايت	AH220	
4 جيجا بايت	AH320	
1 جيجا بايت	RB-18	A-data
2 جيجا بايت	Cruzer Micro	Sandisk
4 جيجا بايت	Cruzer Micro	
2 جيجا بايت	Cruzer4-pk	
1 جيجا بايت	U208	Netac
4 جيجا بايت	F200	MSI
2 جيجا بايت	Micro Vault Tiny 2GB	SONY
4 جيجا بايت	Micro Vault Tiny 4GB	
1 جيجا بايت	Micro Vault Tiny	





الملحق 7 قائمة الأقراص الصلبة المتوافقة

يرجى ترقية البرامج الثابتة للجهاز حتى النسخة الأحدث لضمان دقة الجدول التالي.

ملاحظة: لا يوصى باستخدام قرص صلب موفر للطاقة مع هذا الجهاز للتأكد من عمله بشكل صحيح.

السعة	الطرز	جهة الصنع	الحجم
250 جيجا بايت	ST250DN000	Seagate	"5.3
320 جيجا بايت	ST3320613AS		
500 جيجا بايت	ST33500320AS		
500 جيجا بايت	ST3500410SV		
750 جيجا بايت	ST3750330AS		
1 تيرا بايت	ST31000525SV		
1 تيرا بايت	ST31000340AS		
2 تيرا بايت	ST2000VX000		
2 تيرا بايت	ST2000DM001		
250 جيجا بايت	WD2500AAKX	WD	
320 جيجا بايت	WD3200AAKS		
500 جيجا بايت	WD5000AZRX		
500 جيجا بايت	WD5000AACS		
640 جيجا بايت	WD6400AAKS		
750 جيجا بايت	WD7500AAKS		
1 تيرا بايت	WD10EADS		
1 تيرا بايت	WD10EALX		
1.5 تيرا بايت	WD15EADS		
2 تيرا بايت	WD20EADS		
2 تيرا بايت	WD20EURS		
2 تيرا بايت	WD2002FAEX		
2 تيرا بايت	WD20EARS		
500 جيجا بايت	STM3500320AS	Maxtor	
750 جيجا بايت	STM3750330AS		
320 جيجا بايت	HDT725032VLA360	HITACHI	
500 جيجا بايت	HDS7211050DLE630		
1 تيرا بايت	HDS721010KLA330		
2 تيرا بايت	HDS723020BLA642		
750 جيجا بايت	ST9750420AS	Seagate	"5.2
500 جيجا بايت	WD500BUCT	WD	
1 تيرا بايت	WD10JUCT		
500 جيجا بايت	HTS727550A9E364	HITACHI	

الملحق 8 تكوين القائمة الرئيسية

<p>عنوان القناة</p> <p>حالة الحدث</p> <p>عرض التاريخ</p> <p>BUTTON CONTROL DISPLAY</p> <p>حساسية الفاره</p> <p>إعدادات التسجيل</p> <p>التاريخ</p> <p>وقت</p> <p>خادم نظام الشبكة البسيطة</p> <p>تنسيق</p> <p>مدة الطبط</p> <p>توقيت فرينتش</p>	<p>ظبط عام</p>	<p>بداية سريعة</p> 
<p>اللغة</p> <p>ترقية</p> <p>تحديث على الشبكة</p> <p>إعدادات النسخ</p> <p>إعادة الضبط</p> <p>معدل الباود</p> <p>معرف المضيف</p> <p>.R.E.T.R</p> <p>قفل تلقائي</p> <p>مسح القرص الصلب</p> <p>إعادة ضبط الافتراضي</p> <p>تعريف جهاز التحكم عن بعد</p> <p>نوع التسلسل</p> <p>صيغة الفيديو</p> <p>النسخة</p>	<p>ACCOUNT</p> <p>أدوات</p>	<p>نظام</p> 
<p>نسخ على فلاش</p> <p>قائمة النسخ على الفلاش</p>	<p>معلومات النظام</p>	<p>معلومات الحدث</p> 
<p>تفتيح</p> <p>تنقية</p> <p>كثافة</p> <p>خيال</p> <p>مخفي</p> <p>سجل</p> <p>عنوان القناة</p> <p>LS</p> <p>SS</p> <p>TS</p> <p>حركة</p> <p>تنبيه</p> <p>منطقة</p>	<p>كاميرا</p>	<p>خيارات متقدمة</p> 
<p>تنبيه خارجي</p> <p>تنبيه داخلي</p> <p>طنان المفاتيح</p> <p>طنان فقدان الشاشة</p> <p>طنان الحركة</p> <p>طنان المنبه</p> <p>انذار قرص صلب</p> <p>مدة الانذار</p> <p>قرب امتلاء القرص الصلب</p>	<p>اكتشاف</p>	<p>تنبيه</p>
<p>WAN</p> <p>بروتوكول النقل</p> <p>البريد</p> <p>DDNS</p>	<p>شبكة</p>	

مدة عرض كامل الشاشة	عرض			
مدة العرض الرباعي				
مدة العرض التتابعي				
عرض				
طريقة عرض القرص الصلب				
DISPLAY OUTPUT HDD OVERHEAT ALERT (°C)				
تفعيل التسجيل اليدوي	تسجيل			
تفعيل تسجيل الحدث				
توقيت التسجيل				
تسجيل قبل الحدث				
اعادة تسجيل				
تسجيل كل القنوات				
تحديد أيام المعلومات				
إعدادات التسجيل				
أجهزه				
عاكس رقمي				
كاميرا	IVS			
نمط المراقبة الذكية				
عرض مدى خط العد				
درجة الحساسية				
إعادة العد				
مساحة التغطية				
تغيير المنظر				
مستوى تغيير المنظر				
PUSH VIDEO				تنبيه
PUSH MESSAGE				
MESSAGE MAIL				
VIDEO MAIL				
	تسجيل	ظبط الجدول		
	اكتشاف			
	تنبيه			

الملحق 9 استبدال بطارية وحدة DVR

يؤدي إعادة ضبط وقت DVR بعد انقطاع التيار الكهربائي، على سبيل المثال، الناتج عن انقطاع التيار، في إلغاء ترتيب البيانات المسجلة، وبذلك يتعرض المستخدمون لمشاكل أثناء البحث عن مقطع الحدث الذي يريدونه. لتفادي إعادة ضبط وحدة DVR، يتم تثبيت بطارية ليثيوم CR2032 غير قابلة لإعادة الشحن في وحدة DVR. ومع ذلك، تظل الوحدة DVR في حاجة إلى إعادة ضبط الوقت عندما تكون البطارية منخفضة الشحن أو خالية تمامًا منه. وإذا كان الأمر كذلك، يرجى استبدال بطارية DVR من نوع CR2032، في الحال كما هو موضح بالأسفل.

← كيفية استبدال بطارية CR2032

ملاحظة: إن بطارية ليثيوم من نوع CR2032 غير قابلة لإعادة الشحن، ويجب شراؤها منفصلة عن الوحدة. يرجى استبدال البطارية بأخرى من نفس النوع فقط في حالة الخطر.

الخطوة 1: قم بإيقاف كافة تسجيلات DVR على الفور لمنع إلغاء ترتيب البيانات المسجلة، ثم قم بنسخ البيانات المسجلة إذا لزم الأمر.

الخطوة 2: قم بإيقاف تشغيل وحدة DVR، وافصل طاقة وحدة DVR.

الخطوة 3: قم بإزالة غطاء وحدة DVR، واعثر على البطارية في اللوحة الرئيسية.

الخطوة 4: ادفع لإزالة البطارية كما هو موضح بالأسفل.

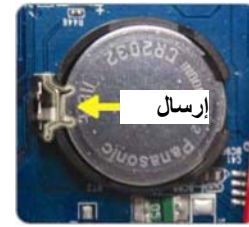

الخطوة 5: احصل على بطارية جديدة مع توجيه جانب "CR2032" لأعلى، وثبتها في اللوحة الرئيسية.

الخطوة 6: استبدل غطاء وحدة DVR ووصل الطاقة.

الخطوة 7: اضبط تاريخ ووقت DVR، واستأنف التسجيل. لمعرفة التفاصيل، يرجى الرجوع إلى القسم "2.5 ضبط التاريخ والوقت" الموجود في الصفحة رقم 9، والقسم "5.4.6 التسجيل" الموجود في الصفحة رقم 31.