

富士通パーソナルコンピュータ システム構成図 [ハードウェア編]

**FMV
LIFEBOOK**
FMV-BIBLO
FMV-BIBLO LOOX
FMV-STYLISTIC

2009年1月版

本体・カスタムメイド型名・価格一覧

システム構成図

ハードウェア一覧

マニュアル・サプライ一覧

目 次

本体・カスタムメイド型名・価格一覧

■ノートPC本体と、選択可能なカスタムメイドの型名、価格がご確認いただけます。
 ※OSや機種毎の留意事項がありますので、ハードウェア一覧 (P50 ~P72) にて必ず詳細をご確認ください。

FMV-LIFEBOOK

[Windows Vista® Business/Windows Vista® Home Basic/Windows Vista® Business&ダウングレードサービス]
 (機種によってはサポートしていないOSもあります。)

A4 ワイドハイスペック	
・ FMV-E8270	4
A4 ワイドスタンダード	
・ FMV-A8270	6
14.1 型/13.3 型ワイド大画面スリム・モバイル	
・ FMV-S8470	8
14.1 型/13.3 型ワイド大画面スリム・モバイル	
・ FMV-S8370	10
12.1 型ワイド・リアルモバイル	
・ FMV-R8270	12
5.6 型ウルトラモバイルPC	
・ FMV-U8270	14

FMV-LIFEBOOK (タブレットPC)

[Windows Vista® Business/Windows Vista® Business&ダウングレードサービス]

13.3 型ワイド・コンバーチブル型タブレットPC	
・ FMV-T8270	16
12.1 型ワイド・コンバーチブル型タブレットPC	
・ FMV-T8170	18
8.9 型ワイド・コンバーチブル型タブレットPC	
・ FMV-P8270	20

FMV-STYLISTIC

[Windows Vista® Business/Windows Vista® Business&ダウングレードサービス]

12.1 型ワイド・ピュアタブレット	
・ FMV-STYLISTIC TB15/B	22

FMV-LIFEBOOK (FMVバリューシリーズ)

[Windows Vista® Business/Windows Vista® Business&ダウングレードサービス]

15.4 型ワイドXGA液晶搭載ノート	
・ FMV-A6270	24

FMV-BIBLO (オールインワンモデル)

ハイスペックAVノート	
・ FMV-BIBLO NW/C90D	25
スタイリッシュ・スリムノート	
・ FMV-BIBLO NF/C70	25
・ FMV-BIBLO NF/C60D	25
・ FMV-BIBLO NF/C60H	25
・ FMV-BIBLO NF/C50	25
・ FMV-BIBLO NF/C40	26
コンパクトノート	
・ FMV-BIBLO S/C50	26
大画面ハイスペック・モバイルノート	
・ FMV-BIBLO MG/C90	26
・ FMV-BIBLO MG/C75	26
・ FMV-BIBLO MG/C70	26

目次

ビジネスモバイルノート

- ・ FMV-BIBLO LOOX R/C70.....27
- ・ FMV-BIBLO LOOX R/C50.....27

ウルトラモバイルノート

- ・ FMV-BIBLO LOOX U/C4027
- ・ FMV-BIBLO LOOX U/C3027

保証拡張、SupportDeskパック Lite28

■標準保証（1年間引取+パーツ保証）をカスタムメイドで3年間のパーツ保証や3年間の訪問修理に拡張できるサポートメニューです。

SupportDesk29

■お客様に安心してシステムをお使いいただくための保守・運用支援サービスです。

FMVカスタムメイドプラスサービス30

■パソコンの大量展開に向けた、生産工場による有償カスタマイズ・サービスです。

導入一時費用31

■パソコンの導入時にかかる費用をご確認いただけます。

システム構成図32

■ノートPC本体と周辺機器の接続可否をご確認いただけます。

※OSや機種毎の留意事項がありますので、ハードウェア一覧（P50～P72）にて必ず詳細をご確認ください。

ハードウェア一覧50

■ノートPC本体と周辺機器の詳細や留意事項をご確認いただけます。

マニュアル一覧73

■オプションのマニュアル（印刷物）をご確認いただけます。

サプライ一覧74

■サプライ品をご確認いただけます。

各モデルのプレインストールOSと添付媒体について

モデル名	特 徴	プレインストールOS	添付媒体
Windows Vista® Business 正規版 プレインストールモデル	Windows Vista® Business プレインストールモデル	Windows Vista® Business	Windows® XP Professional/Windows Vista® Businessのドライバースディスク*2
Windows Vista® Business 正規版 プレインストールモデル(Windows® XP Professional ダウングレード権含む)	Windows Vista® Business 正規版 プレインストールモデルにWindows® XP Professional 正規版 (SP3) のリカバリディスク/ドライバースディスクを添付したモデル	Windows Vista® Business	Windows Vista® Businessのドライバースディスク Windows® XP Professionalのリカバリディスク/ドライバースディスク
Windows Vista® Home Basic 正規版モデル	Windows Vista® Home Basic プレインストールモデル	Windows Vista® Home Basic	Windows Vista® Home Basicのドライバースディスク
Windows Vista® Home Premium 正規版モデル	Windows Vista® Home Premium プレインストールモデル	Windows Vista® Home Premium	Windows Vista® Home Premiumのドライバースディスク
Windows Vista® Business 正規版 & ダウングレードサービスモデル*1	Windows Vista® Business プレインストールモデルを Windows® XP Professionalへダウングレード作業をしたモデル Windows Vista® Businessプレインストールモデルを Windows® XP TabletPC Edition 2005へダウングレード作業をしたモデル*3	Windows® XP Professional Windows® XP TabletPC Edition 2005	Windows® XP Professionalのリカバリディスク Windows® XP Professional/Windows Vista® Businessのドライバースディスク Windows® XP TabletPC Edition 2005のリカバリディスク Windows® XP TabletPC Edition 2005/Windows Vista® Businessのドライバースディスク
Windows® XP Home Edition 正規版 プレインストールモデル	Windows® XP Home Edition プレインストールモデル	Windows® XP Home Edition	Windows® XP Home Editionのリカバリディスク/ドライバースディスク

*1 ダウングレードサービス:Windows Vista® Businessプレインストールモデルをご購入のお客様がダウングレード権を行使してWindows® XP ProfessionalまたはWindows® XP TabletPC Edition 2005へのダウングレードを選択される場合、お客様ののご要望により弊社がお客様に代わってあらかじめダウングレード作業を行うサービスです。
*2 TBシリーズ、Tシリーズ、PシリーズについてはWindows Vista® BusinessプレインストールモデルではWindows Vista® Businessのドライバースディスクのみ添付。
*3 対象機種：FMV-TB270、TB170、P8270、FMV-TB15/B。

【表記について】

Win Vista® Business	: Microsoft® Windows Vista® Business with Service Pack 1 正規版（日本語32ビット版）プレインストールモデル
Win Vista® Business (Win XP Pro ダウングレード権含む)	: Microsoft® Windows Vista® Business with Service Pack 1 正規版（日本語32ビット版）プレインストールモデルで、Microsoft® Windows® XP Professional 正規版 (SP3)（日本語32ビット版）へのダウングレード用リカバリディスクを添付したモデル
Win Vista® Home Premium	: Microsoft® Windows Vista® Home Premium with Service Pack 1 正規版（日本語32ビット版）プレインストールモデル
Win Vista® Home Basic	: Microsoft® Windows Vista® Home Basic with Service Pack 1 正規版（日本語32ビット版）プレインストールモデル
Win Vista® Business & ダウングレードサービス	: Microsoft® Windows Vista® Business with Service Pack 1 正規版（日本語32ビット版）プレインストールモデルで、お客様のダウングレード権行使を代行し、弊社がMicrosoft® Windows® XP Professional正規版 (SP2)（日本語32ビット版）もしくは、Microsoft® Windows® XP TabletPC Edition 2005 正規版 (SP2)（日本語32ビット版）へダウングレード作業をしたモデル
Win XP Home	: Microsoft® Windows® XP Home Edition 正規版 (SP3)（日本語32ビット版）プレインストールモデル

本システム構成図に記載の情報は2009年1月現在のものであり、予告無く変更される可能性があります。あらかじめご了承ください。またご購入の際には必ず最新の情報をお確かめください。

■ 本体・カスタムメイド型名・価格一覧

A1 FMV-E8270

- 2スピンドル1ベイ筐体
- CPUカスタムメイド対応
- LCDカスタムメイド対応



・各変更項目①～⑮の位置につきましては、「■変更/追加位置概略図」でご確認ください。
 ・各変更/追加メニュー①～⑳の型名/価格等詳細につきましては「■変更/追加オプション型名・価格一覧」をご確認ください。

【 部分の構成パターンに対して、カスタムメイドで仕様の変更・追加が可能です。】

型名	希望小売価格 (円、税別)	提供時期	OS	A	B	C	D	E	F	G	H	I	J	K	L	M	N	カスタム メイド プラス
				CPU	液晶/無線 LAN	メモリ	HDD	マルチベイ	セキュリティ	ポインティング デバイス*7	キーボード	通信	バッテリー	アプリケ ーション	リカバリ ディスク	保証拡張	FDD添付	
FMVNE8HE4	205,000	済	Win Vista® Business	インテル® Core™ 2 Duo P8400 (2.26GHz)	15.4 型 WXGA	1GB (1GB×1) メモリスロット: 2スロット	80GB	ウェイト セイバー	セキュリティ セキュリティボク スマートカード スロット	フラット ポイント	日本語キ ーボード (JIS配列準拠)	LAN (1000BASE-T)	標準	-	-	-	-	-
FMVNE8HEC	205,000		Win Vista® Business & ダウングレードサービス															
FMVNE8JE4	166,000		Win Vista® Business	インテル® Celeron™ 575 (2GHz)														
FMVNE8JEC	166,000		Win Vista® Business & ダウングレードサービス															

本体・カスタムメイド型名・価格一覧

E8270 のカスタムメイド

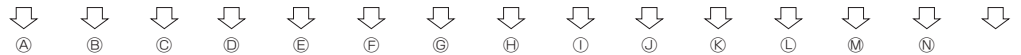

■変更/追加位置概略図

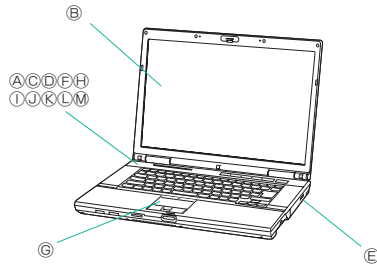

① インテル® Core™ 2 Duo T9400(2.53GHz) +58,000円	② 15.4 型 WSXGA+ +6,000円	③ Core™ 2 Duo 搭載モデル	④ 120GB +10,000円	⑤ DVD-ROM +5,000円	⑥ 追加する セキュリティ 機能を選択 して下さい。	⑦ フラットポイント +マウス(光学式) *3 +3,000円	⑧ 競指シフト & Japanist 2008 *5 +8,000円	⑨ Core™ 2 Duo 搭載モデル	⑩ 大容量 バッテリー +2,900円	⑪ Office Personal 2007 *5 +22,000円	⑫ Vista® Business用 リカバリ ディスク添付 *6 +3,000円	⑬ 保証拡張 (3年/1年/1年) +2,800円	⑭ 外付けFDD (USB) +6,000円	⑮ カスタム メイド プラスの詳細 については、 P30をご覧ください。
⑬ 2GB (1GB×2) +15,000円	⑭ 160GB +20,000円	⑮ DVD-ROM SCD-R/RW +10,000円	⑯ FeliCaポート 追加 *2 +10,000円	⑰ フラットポイント +マウス(光学式) *3 +3,000円	⑱ LAN (1000BASE-T) +モデム +2,000円	⑲ Office Personal 2007 with PowerPoint*5 +39,000円	⑳ Windows Vista® Businessの再セ ットアップ用のリ カバリイメージは 付いていません。 +18,000円							
⑳ 2GB (2GB×1) +25,000円	㉑ 簡号化機能付 HDD80GB +10,000円	㉒ スーパーマルチ +22,000円	㉓ 指紋センサー 追加 +10,000円	㉔ フラットポイント +液晶で入力 (ルーザー)*3 +5,000円	㉕ LAN (1000BASE-T) +802.11n ドラフト 20a/g無線LAN (Centrino™ 2 対応) +15,000円	㉖ Office Professional 2007 *5 ☆ +53,000円	㉗ Windows Vista® Business & ダウングレード サービスモデルで は、Windows XP Professional 用のリカバリディ スクは標準添付し ています。							
㉖ 4GB (2GB×2) *1 +45,000円	㉗ 指紋センサー & FeliCaポート 追加 *2 +20,000円	㉘ フラットポイント +スティックポイント *4 +3,000円	㉙ LAN (1000BASE-T) +802.11n ドラフト 20a/g無線LAN (Centrino™ 2 対応) +17,000円	㉚ LAN (1000BASE-T) +802.11n ドラフト 20a/g無線LAN +モデム +11,000円	㉛ Office Professional 2007 +13,000円	㉜ Office Professional 2007 +53,000円	㉝ Office Professional 2007 +53,000円							
㉚ Celeron® 搭載モデル	㉛ 2GB (1GB×2) +15,000円	㉜ 2GB (2GB×1) +25,000円	㉝ 4GB (2GB×2) *1 +45,000円	㉞ LAN (1000BASE-T) +802.11n ドラフト 20a/g無線LAN +モデム +13,000円	㉟ Office Professional 2007 +53,000円	㊱ Office Professional 2007 +53,000円	㊲ Office Professional 2007 +53,000円							
㉞ 2GB (1GB×2) +15,000円	㉟ 2GB (2GB×1) +25,000円	㊰ 4GB (2GB×2) *1 +45,000円	㊱ LAN (1000BASE-T) +802.11n ドラフト 20a/g無線LAN +モデム +13,000円	㊲ Office Professional 2007 +53,000円	㊳ Office Professional 2007 +53,000円	㊴ Office Professional 2007 +53,000円	㊵ Office Professional 2007 +53,000円							

*1: OSが使用可能な領域は約3GBになります。
 *2: スマートカードスロットとFeliCaポートは同時使用不可。
 *3: 「*3」のつくメニューの中でいずれか1つのみ選択可。
 *4: スティックポイントとキーボードは同時選択不可。
 *5: キーボード変更とアプリケーションは同時選択不可。
 *6: リカバリディスクの媒体はDVD-ROMとなります。
 *7: 注釈のある場合を除き、複数項目の同時選択が可能です。
 ☆: 本価格は、Office Professional 2007 拡販キャンペーン価格です。
 本キャンペーンの対象となる品名は、E8270、A8270、S8470、
 S8370、R8270 です。

■本体・カスタムメイド型名・価格一覧

■変更/追加オプション 型名・価格一覧

項目	品名	型名	希望小売価格 (円・税別)	適応OS		提供時期	備考
				Vista Business	Vista Business 64bit		
① CPU	CPU変更Core™2 Duo P8400(2.26GHz) →Core™2 Duo T9400(2.53GHz) *1	FCMNX1E13	58,000	●	●	本体と同期	標準のインテル® Core™ 2 Duo P8400(2.26GHz)のCPUをインテル® Core™ 2 Duo T9400(2.53GHz)に変更します。インテル® Core™ 2 Duoプロセッサ搭載モデル用です。
② B液晶	LCD変更15.4型→15.4型WSXGA+ *1	FCMNX1E7	6,000	●	●	本体と同期	標準15.4型WXGA(1280×800ドット)の液晶ディスプレイを15.4型WSXGA+(1680×1050ドット)に変更します。
③ メモリ	メモリ変更1GB →2GB(1GB×2/DDR3 SDRAM)	FCMNXM3E9	15,000	●	●	本体と同期	本体のメモリ構成を2GB(1GB×2)に変更します。空きスロットは無くなくなります。(DDR3 SDRAM/PC3-8500)インテル® Core™ 2 Duoプロセッサ搭載モデル用です。
	メモリ変更1GB →2GB(2GB×1/DDR3 SDRAM)	FCMNXM4E11	25,000	●	●	本体と同期	本体のメモリ構成を2GB(2GB×1)に変更します。空きスロットは1スロットです。(DDR3 SDRAM/PC3-8500)インテル® Core™ 2 Duoプロセッサ搭載モデル用です。
	メモリ変更1GB →4GB(2GB×2/DDR3 SDRAM)	FCMNXM5E12	45,000	●	●	本体と同期	本体のメモリ構成を4GB(2GB×2)に変更します。空きスロットは無くなくなります。(DDR3 SDRAM/PC3-8500)インテル® Core™ 2 Duoプロセッサ搭載モデル用です。OSが使用可能な領域は約3GBになります。
	メモリ変更1GB →2GB(1GB×2/DDR3 SDRAM)	FCMNXM3E10	15,000	●	●	本体と同期	本体のメモリ構成を2GB(1GB×2)に変更します。空きスロットは無くなくなります。(1.066MHz(DDR3 SDRAM/PC3-8500)で動作するメモリが搭載されますが、667MHz相当で動作します。)インテル® Celeronプロセッサ搭載モデル用です。
	メモリ変更1GB →2GB(2GB×1/DDR3 SDRAM)	FCMNXM4E12	25,000	●	●	本体と同期	本体のメモリ構成を2GB(2GB×1)に変更します。空きスロットは1スロットです。(1.066MHz(DDR3 SDRAM/PC3-8500)で動作するメモリが搭載されますが、667MHz相当で動作します。)インテル® Celeronプロセッサ搭載モデル用です。
	メモリ変更1GB →4GB(2GB×2/DDR3 SDRAM)	FCMNXM5E13	45,000	●	●	本体と同期	本体のメモリ構成を4GB(2GB×2)に変更します。空きスロットは無くなくなります。(1.066MHz(DDR3 SDRAM/PC3-8500)で動作するメモリが搭載されますが、667MHz相当で動作します。)インテル® Celeronプロセッサ搭載モデル用です。OSが使用可能な領域は約3GBになります。
	HDD変更80GB→120GB *1	FCMNXD3E3	10,000	●	●	本体と同期	標準の80GB HDDを120GB HDDに変更します。(シリアルATA/150. 回転数: 5400rpm)
	HDD変更80GB→160GB *1	FCMNXD4E5	20,000	●	●	本体と同期	標準の80GB HDDを160GB HDDに変更します。(シリアルATA/150. 回転数: 5400rpm)
⑩ HDD	HDD変更80GB →番号化機能付きHDD80GB追加 *1	FCMNXDSE2E3	10,000	●	●	受注生産	標準の80GB HDDを番号化機能付きHDD80GBに変更します。(シリアルATA/150. 回転数: 5400rpm)
⑪ マルチベイ	⑫ 内蔵DVD-ROMドライブユニット追加	FCMNDVE3	5,000	●	●	本体と同期	内蔵DVD-ROMドライブユニットを追加します。(CD-ROM: 読出最大24倍速、CD-R: 読出最大24倍速、CD-RW: 読出最大24倍速、DVD-ROM: 読出最大8倍速、DVD-R: 読出最大6倍速、DVD-R DL(2層): 読出最大4倍速、DVD+R: 読出最大4倍速、DVD+R DL(2層): 読出最大4倍速、DVD+RW: 読出最大4倍速、DVD-RAM: 読出最大5倍速) DVD再生ソフト「InterVideo WinDVD 8J」が添付されます。FMVNDVD07と同等品。
	⑬ 内蔵DVD-ROM&CD-R/RWドライブユニット追加	FCMNCBE3	10,000	●	●	本体と同期	内蔵DVD-ROM&CD-R/RWドライブユニットを追加します。(CD: 読出最大24倍速、CD-R: 読出最大24倍速、CD-RW: 読出最大24倍速、DVD-ROM: 読出最大8倍速、DVD-R: 読出最大6倍速、DVD-R DL(2層): 読出最大4倍速、DVD+R: 読出最大4倍速、DVD+R DL(2層): 読出最大4倍速、DVD+RW: 読出最大4倍速、DVD-RAM: 読出最大5倍速、CD-R: 書込最大24倍速、CD-RW: 書込最大10倍速、書込時/バッファアンダーランエラー防止機能付。ライティングソフト「Roxio Creator LJ」、DVD再生ソフト「InterVideo WinDVD 8J」が添付されます。FMVNCB29と同等品。
	⑭ 内蔵スーパーマルチドライブユニット追加	FCMNSME3	22,000	●	●	本体と同期	内蔵スーパーマルチドライブユニットを追加します。(CD: 読出最大24倍速、CD-R: 読出最大24倍速、CD-RW: 読出最大24倍速、DVD-ROM: 読出最大8倍速、DVD-R: 読出最大6倍速、DVD-R DL(2層): 読出最大4倍速、DVD+R: 読出最大4倍速、DVD+R DL(2層): 読出最大4倍速、DVD+RW: 読出最大4倍速、DVD-RAM: 読出最大5倍速、CD-R: 書込最大24倍速、CD-RW: 書込最大10倍速、DVD-R: 書込最大8倍速、DVD-R DL(2層): 書込最大4倍速、DVD-RW: 書込最大6倍速、DVD+R: 書込最大8倍速、DVD+R DL(2層): 書込最大4倍速、DVD+RW: 書込最大8倍速、DVD-RAM: 書込最大5倍速、書込時/バッファアンダーランエラー防止機能付。ライティングソフト「Roxio Creator LJ」、DVD再生ソフト「InterVideo WinDVD 8J」が添付されます。FMVNSM18と同等品。
	⑮ FeliCaポート追加 *1	FCMNFCE9	10,000	●	●	受注生産	非接触型ICカード技術方式「FeliCa」に対応したカードリーダ/ライタを本体に内蔵します。カードは添付されません。指紋センサーとFeliCaポートを同時選択する場合は指紋センサー&FeliCaポート追加を選択してください。FeliCaポート追加は指紋センサー追加/指紋センサー&FeliCaポート追加と同時選択不可。スマートカードとFeliCaポートは同時使用不可。
⑯ セキュリティ	⑰ 指紋センサー追加 *1	FCMNFSE7	10,000	●	●	本体と同期	ポイントデバイス部に指紋センサー(スライド方式)を追加します。スクロールボタンが無くなくなります。
	⑱ 指紋センサー&FeliCaポート追加 *1	FCMNFSE8	20,000	●	●	受注生産	非接触型ICカード技術方式「FeliCa」に対応したカードリーダ/ライタを本体に内蔵し、ポイントデバイス部に指紋センサー(スライド方式)を追加します。スクロールボタンが無くなります。FeliCaカードは添付されません。FeliCaポート追加/指紋センサー追加/指紋センサー&FeliCaポート追加と同時選択不可。スマートカードとFeliCaポートは同時使用不可。
	⑲ マウス添付(USB)	FCMNMSU1	3,000	●	●	本体と同期	USB接続のマウス(スクロール機能付、FMV-MO240同等品)を添付します。
⑳ ポインティングデバイス	⑲ マウス添付(光學式)	FCMNMSKH2	3,000	●	●	本体と同期	USB接続の光学式マウス(スクロール機能付、FMV-MO305同等品)を添付します。
	㉑ 小型マウス添付(レーザー式)	FCMNMSLH1	5,000	●	●	本体と同期	USB接続のレーザー式小型マウス(スクロール機能付、FMV-MO501同等品)を添付します。
	㉒ スティックポイント追加 *1	FCMNSPE2	3,000	●	●	本体と同期	標準構成のJIS配列準拠日本語キーボードにスティックポイントを追加します。親指シフトキーボード変更と同時選択不可。
㉓ キーボード	㉒ キーボード変更JIS配列準拠→親指(Japanist 2003付) *1	FCMNXKB3	8,000	●	●	本体と同期	標準構成の日本語キーボードから、親指シフトキーボードへ変更し、Japanist2003を追加します。アプリケーションと同時選択不可。スティックポイントと同時選択不可。
	㉓ モデム追加V.92 *1	FCMNMDE12	2,000	●	●	本体と同期	最大56KbpsのFAXモデム(V.92対応)を追加します。インテル® Core™ 2 Duoプロセッサ搭載モデル用です。
㉔ 1通信	㉔ 802.11n ドラフト2.0/a/g無線LAN(vPro™テクノロジー インテル® Centrino™ 2対応)追加 *1	FCMNLWE17	15,000	●	●	本体と同期	標準搭載のLANに無線LAN(IEEE802.11n ドラフト2.0準拠、IEEE802.11a/b/g準拠、(5GHz帯チャンネル: W52/W53/W56))を追加搭載します。vPro™ テクノロジー インテル® Centrino™ 2に対応します。(注)本製品は日本仕様です。日本以外では使用しできません。また、5.2/5.3GHz帯は電波法の定めにより屋外では使用しできません。インテル® Core™ 2 Duoプロセッサ搭載モデル用です。
	㉕ 802.11n ドラフト2.0/a/g無線LAN(vPro™テクノロジー インテル® Centrino™ 2対応)&モデム追加 *1	FCMNLWE6	17,000	●	●	本体と同期	標準搭載のLANに無線LAN(IEEE802.11n ドラフト2.0準拠、IEEE802.11a/b/g準拠、(5GHz帯チャンネル: W52/W53/W56))と最大56KbpsのFAXモデム(V.92対応)を追加搭載します。vPro™ テクノロジー インテル® Centrino™ 2に対応します。(注)本製品は日本仕様です。日本以外では使用しできません。また、5.2/5.3GHz帯は電波法の定めにより屋外では使用しできません。インテル® Core™ 2 Duoプロセッサ搭載モデル用です。
	㉖ 802.11n ドラフト2.0/a/g無線LAN追加 *1	FCMNLWE18	11,000	●	●	本体と同期	標準搭載のLANに無線LAN(IEEE802.11n ドラフト2.0準拠、IEEE802.11a/b/g準拠、(5GHz帯チャンネル: W52/W53/W56))を追加搭載します。(注)本製品は日本仕様です。日本以外では使用しできません。また、5.2/5.3GHz帯は電波法の定めにより屋外では使用しできません。インテル® Core™ 2 Duoプロセッサ搭載モデル用です。
	㉗ 802.11n ドラフト2.0/a/g無線LAN&モデム追加 *1	FCMNLWE7	13,000	●	●	本体と同期	標準搭載のLANに無線LAN(IEEE802.11n ドラフト2.0準拠、IEEE802.11a/b/g準拠、(5GHz帯チャンネル: W52/W53/W56))と最大56KbpsのFAXモデム(V.92対応)を追加搭載します。(注)本製品は日本仕様です。日本以外では使用しできません。また、5.2/5.3GHz帯は電波法の定めにより屋外では使用しできません。インテル® Core™ 2 Duoプロセッサ搭載モデル用です。
	㉘ モデム追加V.92 *1	FCMNMDE13	2,000	●	●	本体と同期	最大56KbpsのFAXモデム(V.92対応)を追加します。インテル® Core™ 2 Duoプロセッサ搭載モデル用です。
	㉙ 802.11n ドラフト2.0/a/g無線LAN追加 *1	FCMNLWE19	11,000	●	●	本体と同期	標準搭載のLANに無線LAN(IEEE802.11n ドラフト2.0準拠、IEEE802.11a/b/g準拠、(5GHz帯チャンネル: W52/W53/W56))を追加搭載します。(注)本製品は日本仕様です。日本以外では使用しできません。また、5.2/5.3GHz帯は電波法の定めにより屋外では使用しできません。インテル® Celeronプロセッサ搭載モデル用です。
	㉚ 802.11n ドラフト2.0/a/g無線LAN&モデム追加 *1	FCMNLWE8	13,000	●	●	本体と同期	標準搭載のLANに無線LAN(IEEE802.11n ドラフト2.0準拠、IEEE802.11a/b/g準拠、(5GHz帯チャンネル: W52/W53/W56))と最大56KbpsのFAXモデム(V.92対応)を追加搭載します。(注)本製品は日本仕様です。日本以外では使用しできません。また、5.2/5.3GHz帯は電波法の定めにより屋外では使用しできません。インテル® Celeronプロセッサ搭載モデル用です。
	㉛ バッテリー	㉛ バッテリーパック変更 標準→大容量	FCMNXBPE6	2,900	●	●	本体と同期
㉜ Microsoft® Office Personal 2007追加		FCMNXAP151	22,000	●	●	本体と同期	Microsoft® Office Word 2007、Excel 2007、Outlook® 2007他を追加します。SP1対応。キーボード変更と同時選択不可。
㉝ アプリケーション	㉝ Microsoft® Office Personal 2007 with PowerPoint® 2007追加	FCMNXAP152	39,000	●	●	本体と同期	Microsoft® Office Word 2007、Excel 2007、Outlook® 2007、PowerPoint® 2007他を追加します。SP1対応。キーボード変更と同時選択不可。
	㉞ Microsoft® Office Professional 2007追加	FCMNXAP153	53,000 ☆	●	●	本体と同期	Microsoft® Office Word 2007、Excel 2007、Outlook® 2007、PowerPoint® 2007、Access 2007、Publisher 2007他を追加します。SP1対応。キーボード変更と同時選択不可。
㉞ リカバリディスク	リカバリディスクセット追加 *1 *3	FCMNXRD1E2	3,000	●	●	本体と同期	Microsoft® Windows Vista® Businessのリカバリディスクを添付します。媒体はDVD-ROMとなります。
㉞ 保証拡張	㉞ 保証拡張(3年間/パーツ保証+1年目翌営業日訪問修理) *1	FCMNXSU01	2,800	●	●	本体と同期	標準保証(1年引き取り修理)を1年目翌営業日以降訪問修理&3年保証に拡張します。本体に「3年保証」ラベルを添付、保証拡張(3年間/パーツ保証+1年目翌営業日訪問修理)規定の書面を同梱。
	㉞ SupportDesk/バック Lite(3年間翌営業日訪問修理) *1	FCMNXSU01	18,000	●	●	本体と同期	標準保証(1年引き取り修理)を3年間翌営業日以降訪問修理&3年保証に拡張します。本体に「3年保証」ラベルを添付、保証拡張(3年間/パーツ保証+1年目翌営業日訪問修理)規定の書面を同梱。
㉞ FDD添付	FDDドライブ追加(USB)	FCMNXFDG3P	6,000	●	●	本体と同期	外形3.5型FDDユニット。USB接続。

文書のお客様向けにMicrosoft® Office Professional Edition 2007アカデミックパックも用意しています。詳細につきましては当社営業または販売パートナーまでお問い合わせください。
 (注) 選択できるカスタムメイドオプションは、各項目につき1点のみです。複数の選択はできません(セキュリティ機能を除く)。また、カスタムメイドオプションの単独出荷はできません(購入後の変更・追加はできません)。
 (注) カスタムメイドで変更/追加したメモリモジュールは選択された本体にのみ搭載できます。他の本体に搭載することはできません。
 *1) 単体オプション品の用意が無いため、本体ご購入後は一切組み込み・変更ができません。必要な場合は別途ご注文ください。
 *2) Windows Vista® Business & タウングレードサービスモデル
 *3) スクは標準添付しています。
 ☆: 本価格はOffice Professional 2007 拡張キャンペーン価格です。本キャンペーンの対象となる品名は、E8270、A8270、S8470、S8370、R8270です。
 FMVマニュアル(製品ガイド)は富士通製品情報ページ(http://www.fmworld.net/biz/)にて提供しておりますが、印刷マニュアルも別途手配可能です。
 詳細はP73「マニュアル一覧」を参照してください。

本体・カスタムメイド型名・価格一覧

■本体・カスタムメイド型名・価格一覧

A2 FMV-A8270
 2スピンドル筐体
 CPUカスタムメイド対応
 LCDカスタムメイド対応



各変更項目①～⑮の位置につきましては、「■変更/追加位置概略図」でご確認ください。
 各変更/追加メニュー①～⑮の型名/価格等詳細につきましては「■変更/追加オプション型名・価格一覧」をご確認ください。

【□部分の構成パターンに対して、カスタムメイドで仕様の変更・追加が可能です。】

型名	希望小売価格 (円、税別)	提供時期	OS	A	B	C	D	E	F	G	H	I	J	K	L	M	N
				CPU	液晶	メモリ	HDD	CD/DVD (固定式)*2	セキュリティ *5	ポインティング デバイス	通信	バッテリー	アプリケーション	リカバリ ディスク	保証拡張	FDD添付	カスタムメイド プラス
FMVNA8HE4	167,000	済	Win Vista® Business	インテル® Core™ 2 Duo P8400 (2.26GHz)	15.4型 WXGA	1GB (1GB×1) メモリスロット: 2スロット	80GB	なし	なし	フラット ポイント	LAN (1000BASE-T)	標準	-	-	-	-	-
FMVNA8HE9	161,000		Win Vista® Home Basic														
FMVNA8HEC	167,000		Win Vista® Business & ダウングレードサービス														
FMVNA8JE4	136,000		Win Vista® Business	インテル® Celeron® 575 (2GHz)													
FMVNA8JE9	130,000		Win Vista® Home Basic														
FMVNA8JEC	136,000		Win Vista® Business & ダウングレードサービス														

本体・カスタムメイド型名・価格一覧

A8270 のカスタムメイド

■変更/追加位置概略図

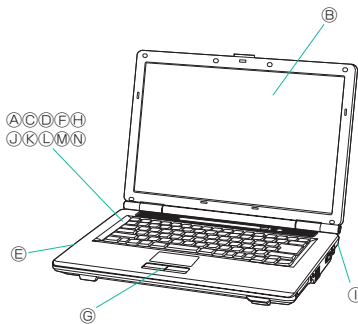

①	②	③	④	⑤	⑥	⑦	⑧	⑨	⑩	⑪	⑫	⑬	⑭	⑮	⑯	⑰	⑱	⑲		
Core™2 Duo P8600 (2.40GHz) +46,000円	15.4型 WSXGA+ +6,000円	2GB (1GB×2) +15,000円	120GB +10,000円	DVD-ROM +5,000円	追加するセキュリティ機能を選択して下さい。	フラットポイント+マウス(USB) +3,000円	LAN(1000BASE-T)+802.11n ドラフト2.0/9g 無線LAN +11,000円	大容量バッテリー +2,900円	Office Personal 2007 +22,000円	Vista® Business用リカバリディスク添付 *3 +3,000円	保証拡張 (3年間パーツ保証+1年目訪問修理) +2,800円	外付けFDD (USB) +6,000円	Windows Vista® Enterpriseアップグレードサービス *4 +4,500円	その他のカスタムメイドプラスの詳細については、P30をご覧ください。	指紋センサー追加 +10,000円	フラットポイント+小型マウス(レザール) +3,000円	LAN (1000BASE-T)+モデム +2,000円	Office Professional 2007 with PowerPoint +39,000円	Vista® Home Basic用リカバリディスク添付 *3 +3,000円	SupportDeskLite (3年間営業日訪問修理) +18,000円
2GB (2GB×1) +25,000円	160GB +20,000円	DVD-ROM & CD-R/RW +10,000円	指紋センサー追加 +10,000円	フラットポイント+マウス(光学式) +3,000円	LAN (1000BASE-T)+モデム +2,000円	Office Personal 2007 with PowerPoint +39,000円	Vista® Home Basic用リカバリディスク添付 *3 +3,000円	SupportDeskLite (3年間営業日訪問修理) +18,000円	Windows Vista® Business/Home Basic用のリカバリディスクは標準添付してあります。なお、Windows Vista® Business & ダウングレードサービスモデルでは、Windows XP Professional用のリカバリディスクは標準添付していません。	4GB (2GB×2) *1 +45,000円	暗号化機能付HDD80GB +10,000円	スーパーマルチ +22,000円	スマートカード +8,000円	フラットポイント+小型マウス(レザール) +5,000円	LAN(1000BASE-T)+802.11n ドラフト2.0/9g 無線LAN+モデム +13,000円	Office Professional 2007 ☆ +53,000円	Windows Vista® Business/Home Basic用のリカバリディスクは標準添付してあります。なお、Windows Vista® Business & ダウングレードサービスモデルでは、Windows XP Professional用のリカバリディスクは標準添付していません。	セキュリティチップ +1,000円		

*1 : OSが使用可能な領域は約3GBになります。
 *2 : 出荷後に内蔵ファイルの追加/変更はできませんのでご注意ください。
 *3 : リカバリディスクの媒体はDVD-ROMとなります。
 *4 : Win Vista® Businessモデルのみ選択可能。
 *5 : 複数項目の同時選択が可能です。
 ☆ : 本価格は、Office Professional 2007 拡販キャンペーン価格です。本キャンペーンの対象となる品名は、E8270、A8270、S8470、S8370、R8270です。

■ 本体・カスタムメイド型名・価格一覧

■ 変更/追加オプション 型名・価格一覧

項目	品名	型名	希望小売価格 (円、税別)	対応OS			提供時期	備考
				Vista Business	Vista Home Basic	Vista Business DG+2		
①CPU	① CPU変更Core™2 Duo P8400(2.26GHz) →Core™2 Duo P8600(2.40GHz) *1	FCMCNXP1A7	46,000	●	●	●	本体と同期	標準のインテル® Core™2 Duo P8400(2.26GHz)のCPUをインテル® Core™2 Duo P8600(2.40GHz)に変更します。インテル® Core™2 Duo プロセッサ搭載モデル用です。
②液晶	② LCD変更15.4型WXGA→15.4型WSXGA+ *1	FCMCNXL1A8	6,000	●	●	●	本体と同期	標準15.4型WXGA(1280×800ドット)の液晶ディスプレイを15.4型WSXGA+(1680×1050ドット)に変更します。
③メモリ	③ メモリ変更1GB→2GB(1GB×2/DDR2 SDRAM)	FCMCNXM3A14	15,000	●	●	●	本体と同期	本体のメモリ構成を2GB(1GB×2)に変更します。空きスロットは無くありません。(DDR2 SDRAM/PC2-6400、Celeron® モデルはDDR2 SDRAM/PC2-5300)
	④ メモリ変更1GB →2GB(2GB×1/DDR2 SDRAM)	FCMCNXM4A2	25,000	●	●	●	本体と同期	本体のメモリ構成を2GB(2GB×1)に変更します。空きスロットは1スロットです。(DDR2 SDRAM/PC2-6400、Celeron® モデルはDDR2 SDRAM/PC2-5300)
	⑤ メモリ変更1GB →4GB(2GB×2/DDR2 SDRAM)	FCMCNXM5A5	45,000	●	●	●	本体と同期	本体のメモリ構成を4GB(2GB×2)に変更します。空きスロットは無くありません。OSが使用可能な領域は約3GBとなります。(DDR2 SDRAM/PC2-6400、Celeron® モデルはDDR2 SDRAM/PC2-5300)
④HDD	⑥ HDD変更80GB→120GB *1	FCMCNXD3A7	10,000	●	●	●	本体と同期	標準の80GB HDDを120GB HDDに変更します。(シリアルATA/150、回転数:5400rpm)
	⑦ HDD変更80GB→160GB *1	FCMCNXD4A9	20,000	●	●	●	本体と同期	標準の80GB HDDを160GB HDDに変更します。(シリアルATA/150、回転数:5400rpm)
	⑧ HDD変更80GB →暗号化機能付きHDD 80GB *1	FCMCNXDS2A4	10,000	●	●	●	受注生産	標準の80GB HDDを暗号化機能付きHDD80GBに変更します。(シリアルATA/150、回転数:5400rpm)
⑤CD/DVD(固定式)	⑩ 内蔵DVD-ROMドライブユニット追加 *1	FCMCNDVA5	5,000	●	●	●	本体と同期	内蔵DVD-ROMドライブユニットを追加します。(CD-ROM: 読出最大24倍速、CD-R: 読出最大24倍速、CD-RW: 読出最大24倍速、DVD-ROM: 読出最大8倍速、DVD-R: 読出最大6倍速、DVD-R DL: 読出最大4倍速、DVD-RW: 読出最大4倍速、DVD+R: 読出最大6倍速、DVD+R DL: 読出最大4倍速、DVD+RW: 読出最大4倍速、DVD-RAM: 読出最大5倍速) DVD再生ソフト「InterVideo WinDVD 8」が添付されます。
	⑪ 内蔵DVD-ROM&CD-R/RWドライブユニット追加 *1	FCMCNBA5	10,000	●	●	●	本体と同期	内蔵DVD-ROM&CD-R/RWドライブユニットを追加します。(CD: 読出最大24倍速、CD-R: 読出最大24倍速、CD-RW: 読出最大24倍速、DVD-ROM: 読出最大8倍速、DVD-R: 読出最大6倍速、DVD-R DL(2層): 読出最大4倍速、DVD-RW: 読出最大4倍速、DVD+R: 読出最大6倍速、DVD+R DL(2層): 読出最大4倍速、DVD+RW: 読出最大4倍速、DVD-RAM: 読出最大5倍速、CD-R: 書込最大24倍速、CD-RW: 書込最大10倍速、書込時/フリップアンダーランエラー防止機能付)。ライティングソフト「Roxio Creator LJ」、DVD再生ソフト「InterVideo WinDVD 8」が添付されます。
	⑫ 内蔵スーパーマルチドライブユニット追加 *1	FCMCNSMA5	22,000	●	●	●	本体と同期	内蔵スーパーマルチドライブユニットを追加します。(CD: 読出最大24倍速、CD-R: 読出最大24倍速、CD-RW: 読出最大24倍速、DVD-ROM: 読出最大8倍速、DVD-R: 読出最大6倍速、DVD-R DL(2層): 読出最大4倍速、DVD-RW: 読出最大4倍速、DVD+R: 読出最大6倍速、DVD+R DL(2層): 読出最大4倍速、DVD+RW: 読出最大4倍速、DVD-RAM: 読出最大5倍速、CD-R: 書込最大24倍速、CD-RW: 書込最大10倍速、書込時/フリップアンダーランエラー防止機能付)。ライティングソフト「Roxio Creator LJ」、DVD再生ソフト「InterVideo WinDVD 8」が添付されます。
⑥セキュリティ	⑬ 指紋センサー追加 *1	FCMCNFA10	10,000	●	●	●	本体と同期	ポインティングデバイス部に指紋センサー (スライド方式)を追加します。
	⑭ スマートカードホルダー追加	FCMCNSMAE1	8,000	●	●	●	本体と同期	スマートカードホルダー (PCカードスロットに内蔵)と、スマートカード1枚 (ISO/IEC7816準拠)を追加します。
	⑮ セキュリティチップ追加 *1	FCMCNSCA1	1,000	●	●	●	本体と同期	セキュリティチップを追加します。
⑥ポインティングデバイス	⑯ マウス添付(USB)	FCMCNMSUH1	3,000	●	●	●	本体と同期	USB接続のマウス(スクロール機能付、FMV-M0204同等品)を添付します。
	⑰ マウス添付(光学式)	FCMCNMSKH2	3,000	●	●	●	本体と同期	USB接続の光学式マウス(スクロール機能付、FMV-M0305同等品)を添付します。
	⑱ 小型マウス添付(レーザー式)	FCMCNMSLH1	5,000	●	●	●	本体と同期	USB接続のレーザー式小型マウス(スクロール機能付、FMV-M0501同等品)を添付します。
⑦通信	⑲ 802.11n ドラフト2.0/a/g無線LAN追加 *1	FCMCNWL A9	11,000	●	●	●	本体と同期	標準搭載のLANに無線LAN(IEEE802.11n ドラフト2.0準拠、IEEE802.11a/b/g準拠、(5GHz帯チャンネル: W52/W53/W56))を追加搭載します。(注)本製品は日本仕様です。日本以外ではご使用できません。日本以外でご使用になると罰せられることがあります。また、5.2/5.3GHz帯は電波法の定めにより屋外ではご使用できません。
	⑳ モデム追加(V.92 *1)	FCMCNMDA10	2,000	●	●	●	本体と同期	最大56KbpsのFAXモデム(V.92対応)を追加します。
	㉑ 802.11n ドラフト2.0/a/g無線LAN&モデム追加 *1	FCMCNWLMA7	13,000	●	●	●	本体と同期	標準搭載のLANに無線LAN(IEEE802.11n ドラフト2.0準拠、IEEE802.11a/b/g準拠、(5GHz帯チャンネル: W52/W53/W56))と最大56KbpsのFAXモデム(V.92対応)を追加搭載します。(注)本製品は日本仕様です。日本以外ではご使用できません。日本以外でご使用になると罰せられることがあります。また、5.2/5.3GHz帯は電波法の定めにより屋外ではご使用できません。
⑧バッテリー	㉒ バッテリーパック変更 標準→大容量	FCMCNXBPA8	2,900	●	●	●	本体と同期	標準内蔵バッテリーを大容量バッテリーに変更します。
⑨アプリケーション	㉓ Microsoft® Office Personal 2007追加	FCMCNAP151	22,000	●	●	●	本体と同期	Microsoft® Office Word 2007、Excel 2007、Outlook® 2007他を追加します。SP1対応。
	㉔ Microsoft® Office Personal 2007 with PowerPoint® 2007追加	FCMCNAP152	39,000	●	●	●	本体と同期	Microsoft® Office Word 2007、Excel 2007、Outlook® 2007、PowerPoint® 2007他を追加します。SP1対応。
	㉕ Microsoft® Office Professional 2007追加	FCMCNAP153	53,000 ☆	●	●	●	本体と同期	Microsoft® Office Word 2007、Excel 2007、Outlook® 2007、PowerPoint® 2007、Access 2007、Publisher 2007他を追加します。SP1対応。
⑩リカバリディスク	㉖ リカバリディスクセット追加 *1*3	FCMCNRD1A2	3,000	●	—	●	本体と同期	Microsoft® Windows Vista® Businessのリカバリディスクを添付します。媒体はDVD-ROMとなります。
	㉗ リカバリディスクセット追加 *1*3	FCMCNRD2A1	3,000	—	●	—	本体と同期	Microsoft® Windows Vista® Home Basicのリカバリディスクを添付します。媒体はDVD-ROMとなります。
⑪保証拡張	㉘ 保証拡張(3年間パーツ保証+1年目翌営業日訪問修理)*1	FCMCNSUP01	2,800	●	●	●	本体と同期	標準保証(1年引き取り修理)を1年目翌営業日以降訪問修理&3年(パーツ保証に拡張)します。本体に「3年保証シール」を添付、保証拡張(3年間パーツ保証+1年目翌営業日訪問修理)規定の書面を同梱。
	㉙ SupportDeskバック Lite(3年間翌営業日訪問修理)*1	FCMCNSUS01	18,000	●	●	●	本体と同期	標準保証(1年引き取り修理)を3年間翌営業日以降訪問修理&3年(パーツ保証に拡張)します。本体に「3年保証シール」を添付、SupportDesk/バック Lite(3年間翌営業日訪問修理)規定の書面を同梱。
⑫FDD添付	㉚ FDドライブ追加(USB)	FCMCNFDG3P	6,000	●	●	●	本体と同期	外付3.5型FDDユニット。USB接続。
⑬カスタムメイドプラス	㉛ Microsoft® Windows Vista® Enterpriseアップグレードサービス	FMVNCPU00	4,500	●	×	×	本体と同期	必要ライセンスの購入を前提に、Windows Vista® BusinessからWindows Vista® Enterpriseのアップグレードを行います。

文書のお客様向けにMicrosoft® Office Professional Edition 2007 アカデミックパックも用意しています。詳細につきましては当社営業または販売パートナーまでお問い合わせください。
 注) 選択できるカスタムメイドオプションは、各項目につき1点のみです。複数の選択はできません(セキュリティ機能を除く)。また、カスタムメイドオプションの単独出荷はできません(購入後の変更・追加はできません)。
 注) カスタムメイドで変更/追加したメモリモジュールは選択された本体にのみ搭載できます。他の本体に搭載することはできません。
 *1) 単体オプション品のご用意が無いため、本体ご購入後は一切組み込み・変更ができなくなってしまうメニューです。必要のある場合は本体ご注文時に同時にご注文ください。
 *2) Windows Vista® Business & ダウングレードサービスモデル
 *3) Windows Vista® Business またはWindows Vista® Home Basicの再セットアップ用のリカバリイメージはHDD内に格納されています。なお、Windows Vista® Business & ダウングレードサービスモデルでは、Windows® XP Professional用のリカバリディスクは標準添付しています。
 ☆: 本価格はOffice Professional 2007 拡販キャンペーン価格です。本キャンペーンの対象となる品名は、E8270、A8270、S8470、S8370、R8270です。
 FMVマニュアル(製品ガイド)は富士通製品情報ページ (<http://www.fmworld.net/biz/>)にて提供しておりますが、印刷マニュアルも別途手配可能です。
 詳細はP73「マニュアル一覧」を参照してください。

本体・カスタムメイド型名・価格一覧

■ 本体・カスタムメイド型名・価格一覧

A3 FMV-S8470
14.1型/13.3型ワイド画面スリムモバイル
2スピンドル1ベイ筐体



・各変更項目①～⑬の位置につきましては、「■変更/追加位置概略図」でご確認ください。
・各変更/追加メニュー①～⑳の型名/価格等詳細につきましては「■変更/追加オプション型名・価格一覧」をご確認ください。

【 部分の構成パターンに対して、カスタムメイドで仕様の変更・追加が可能です。】

型名	希望小売価格 (円、税別)	提供時期	OS	CPU	A	B	C	D	E	F	G	H	I	J	K	L
					液晶/無線 LAN	メモリ	HDD	モバイル マルチベイ	セキュリティ *8	通信	ポインティング デバイス	アプリケー ション	リカバリ ディスク	保証拡張	外付けオプション /属境*9	カスタムメイド プラス
FMVNS8H4	219,000	済	Win Vista® Business	インテル® Core™ 2 Duo P8400 (2.26GHz)	13.3型 WXGA &ワイヤレス LANなし	1GB (1GB×1) メモリスロット: 2スロット	80GB	ウェイト セーバー	セキュリティ チップ セキュリティ ボタン	LAN (1000BASE-T)	フラット ポイント	—	—	—	—	—
FMVNS8HC	219,000		Win Vista® Business & タングレードサービス													

本体・カスタムメイド型名・価格一覧

S8470 のカスタムメイド

■変更/追加位置概略図



①	④	⑦	⑩	⑪	⑮	⑯	⑱	⑳	㉑	㉒	㉓	㉔
14.1型軽量 薄型LEDバック ライトWXGA +22,000円	2GB (1GB×2) +15,000円	120GB +10,000円	スーパーマルチ +22,000円	追加する セキュリティ 機能を選択 して下さい。 FeliCaポート 追加 *2 *3 *4 +10,000円	LAN (1000BASE-T) +モテム +2,000円	フラットポイント + マウス(USB) +3,000円	Office Personal 2007 +22,000円	Vista® Business用 リカバリ ディスク添付*5 +3,000円	保証拡張 (3年間/パーツ保証 + 1年目訪問修理) +2,800円	外付けFDD (USB) +6,000円	Windows Vista® Enterpriseアップ グレードサービス *7 +4,500円	その他のカスタ ムメイドプラスの 詳細については、 P30をご覧ください。
② 14.1型軽量 薄型LEDバック ライトWXGA & 802.11n ドフライト無線LAN +33,000円	⑤ 2GB (1GB×1) +25,000円	⑧ 160GB +20,000円	⑩ 802.11n ドフライト 2.0/a/g 無線LAN +11,000円	⑪ 指紋センサー 追加 *3 +10,000円	⑮ 指紋センサー & FeliCaポート 追加 *2 *3 *4 +20,000円	⑯ フラットポイント + 小型マウス (レーザー) +5,000円	⑱ Office Professional 2007 ☆ +39,000円	⑳ Windows Vista® Business & タ ングレードサービ スマodelでは、 Windows XP Professional用の リカバリディスクは 標準添付していま す。	㉑ SupportDeskLite (3年間営業日 訪問修理) +18,000円	㉒ ポートリブリーク +7,000円	㉓ 国際エネルギー スター プログラム対応 *6 +500円	

- *1 : OSが使用可能な領域は約3GBになります。
 - *2 : 「FeliCaポート」を含むカスタムメイドとの同時選択不可。
 - *3 : 「*3」のつくメニューの中でいずれか一つのみ選択可。
 - *4 : 暗号化機能付きHDDとの同時選択不可。
 - *5 : リカバリディスクの媒体はDVD-ROMとなります。
 - *6 : 2007年7月以降の現行基準に対応しております。
 - *7 : Win Vista® Businessモデルのみ選択可能。
 - *8 : 注釈のある場合を除き、複数項目の同時選択が可能です。
 - *9 : 複数項目の同時選択が可能です。
- ☆ : 本価格は、Office Professional 2007 拡販キャンペーン価格です。
本キャンペーンの対象となる品名は、E8270、A8270、
S8470、S8370、R8270です。

■ 本体・カスタムメイド型名・価格一覧

■ 変更/追加オプション 型名・価格一覧

項目	品名	型名	希望小売価格 (円、税別)	適応OS		提供時期	備考
				Vista Business	Vista Business Lite2		
A液晶/無線LAN	① LCD変更13.3型→14.1型軽量薄型 *1	FMCNXL4S1	22,000	●	●	本体と同期	標準13.3型WXGAの液晶ディスプレイを14.1型軽量薄型WXGA液晶に変更します。
	② LCD変更13.3型→14.1型軽量薄型 &802.11n ドラフト2.0/a/g無線LAN追加 *1	FMCNXLW4S1	33,000	●	●	本体と同期	標準13.3型WXGAの液晶ディスプレイを14.1型軽量薄型WXGA液晶に変更し、標準搭載のLANに無線LAN(IEEE802.11n ドラフト2.0準拠、IEEE802.11a/b/g準拠、5GHz帯チャンネル: W52/W53/W56)を追加搭載します。(注)本製品は日本仕様です。日本以外ではご使用になれません。日本以外でご使用になると罰せられることがあります。また5.2/5.3GHz帯は電波法の定めにより屋外ではご使用になれません。
	③ 802.11n ドラフト2.0/a/g無線LAN追加 *1	FMCNWL512	11,000	●	●	本体と同期	標準搭載のLANに無線LAN(IEEE802.11n ドラフト2.0準拠、IEEE802.11a/b/g準拠、5GHz帯チャンネル: W52/W53/W56)を追加搭載します。(注)本製品は日本仕様です。日本以外ではご使用になれません。日本以外でご使用になると罰せられることがあります。また5.2/5.3GHz帯は電波法の定めにより屋外ではご使用になれません。
Bメモリ	④ メモリ変更1GB→2GB(1GB×2/DDR3 SDRAM)	FMCNXM3S8	15,000	●	●	本体と同期	本体のメモリ構成を1GB(1GB×2)に変更します。空きスロットは無くなります。(DDR3 SDRAM/PC3-8500)
	⑤ メモリ変更1GB→2GB(2GB×1/DDR3 SDRAM)	FMCNXM4S7	25,000	●	●	本体と同期	本体のメモリ構成を2GB(2GB×1)に変更します。空きスロットは1スロットです。(DDR3 SDRAM/PC3-8500)
	⑥ メモリ変更1GB→4GB(2GB×2/DDR3 SDRAM)	FMCNXM5S7	45,000	●	●	本体と同期	本体のメモリ構成を1GB(2GB×2)に変更します。空きスロットは無くなります。(DDR3 SDRAM/PC3-8500)
C HDD	⑦ HDD変更80GB→120GB *1	FMCNXD3S1	10,000	●	●	本体と同期	標準の80GB HDDを120GB HDDに変更します。(シリアルATA/150、回転数: 5400rpm)
	⑧ HDD変更80GB→160GB *1	FMCNXD4S1	20,000	●	●	本体と同期	標準の80GB HDDを160GB HDDに変更します。(シリアルATA/150、回転数: 5400rpm)
	⑨ HDD変更80GB →暗号化機能付きHDD 80GB *1	FMCNXDS2S2	10,000	●	●	受注生産	標準の80GB HDDを暗号化機能付きHDD 80GBに変更します。(シリアルATA/150、回転数: 5400rpm)「FeliCa対応リーダ/ライタ追加」を含むカスタムメイドとの同時選択不可。
Dマルチベイ	⑩ 内蔵スーパーマルチドライブユニット追加	FMCNSMS9	22,000	●	●	本体と同期	標準内蔵のCD-ROMをスーパーマルチドライブに変更します。(CD: 読出最大24倍速、CD-R: 読出最大24倍速、CD-RW: 読出最大24倍速、DVD-ROM: 読出最大8倍速、DVD-R: 読出最大8倍速、DVD-R DL(2層): 読出最大6倍速、DVD-RW: 読出最大8倍速、DVD+R: 読出最大8倍速、DVD+R DL(2層): 読出最大6倍速、DVD+RW: 読出最大8倍速、DVD-RAM: 読出最大5倍速、CD-R: 書込最大24倍速、CD-RW: 書込最大10倍速、DVD-R: 書込最大8倍速、DVD-R DL(2層): 書込最大4倍速、DVD-RW: 書込最大6倍速、DVD+R: 書込最大8倍速、DVD+R DL(2層): 書込最大4倍速、DVD+RW: 書込最大8倍速、DVD-RAM: 書込最大5倍速、書込時バッファアンダーランエラー防止機能付。ライティングソフト「Roxio Creator LJ」、DVD再生ソフト「InterVideo Win DVD 8」が添付されます。FMVNSM17と同等品。
Eセキュリティ	⑪ FeliCaポート追加 *1	FMCNFCS9	10,000	●	●	受注生産	非接触型ICカード技術方式「FeliCa」に対応したカードリーダ/ライタを本体に内蔵します。FeliCaカードは添付されません。「スマートカードホルダー追加」選択時には選択できません。指紋センサーとFeliCaポートを同時選択する場合は「指紋センサー&FeliCaポート追加」を選択してください。「FeliCaポート追加」は「指紋センサー&FeliCaポート」を同時選択不可。暗号化機能付きHDDとの同時選択不可。
	⑫ 指紋センサー追加 *1	FMCNFS9	10,000	●	●	本体と同期	ポインティングデバイス部に指紋センサー(スライド方式)を追加します。スクロールボタンがなくなります(ただし指紋センサーをなぞるによりスクロールが可能です(XP搭載モデルのみ対応))。指紋センサーとFeliCa対応リーダ/ライタを同時選択する場合は「指紋センサー&FeliCa対応リーダ/ライタ追加」を選択してください。「指紋センサー追加」は「指紋センサー&FeliCa対応リーダ/ライタ」を同時選択不可。
	⑬ 指紋センサー&FeliCaポート追加 *1	FMCNFCS9	20,000	●	●	受注生産	非接触型ICカード技術方式「FeliCa」に対応したカードリーダ/ライタを本体に内蔵し、ポインティングデバイス部に指紋センサー(スライド方式)を追加します。FeliCaカードは添付されません。「FeliCaポート追加」「指紋センサー追加」「スマートカードホルダー追加」選択時には選択できません。暗号化機能付きHDDとの同時選択不可。
	⑭ スマートカードホルダー追加	FMCNSMAE1	8,000	●	●	本体と同期	スマートカードホルダー(PCカードスロットに内蔵)と、スマートカード1枚(ISO/IEC7816準拠)を追加します。
F通信	⑮ モデム追加V.92 *1	FMCNMDS7	2,000	●	●	本体と同期	最大56KbpsのFAXモデム(V.92対応)を追加します。
Gポインティングデバイス	⑯ マウス添付(USB)	FMCNMSUH1	3,000	●	●	本体と同期	USB接続のマウス(スクロール機能付、FMV-MQ204同等品)を添付します。
	⑰ マウス添付(光学式)	FMCNMSKH2	3,000	●	●	本体と同期	USB接続の光学式マウス(スクロール機能付、FMV-MO303同等品)を添付します。
	⑱ 小型マウス添付(レーザー式)	FMCNMSLH1	5,000	●	●	本体と同期	USB接続のレーザー式小型マウス(スクロール機能付、FMV-MO501同等品)を添付します。
	⑲ Microsoft® Office Personal 2007追加	FMCNAP151	22,000	●	●	本体と同期	Microsoft® Office Word 2007、Excel 2007、Outlook® 2007他を追加します。SP1対応。
Hアプリケーション	⑳ Microsoft® Office Personal 2007 with Power Point® 2007追加	FMCNAP152	39,000	●	●	本体と同期	Microsoft® Office Word 2007、Excel 2007、Outlook® 2007、PowerPoint® 2007他を追加します。SP1対応。
	㉑ Microsoft® Office Professional 2007追加	FMCNAP153	53,000 ☆	●	●	本体と同期	Microsoft® Office Word 2007、Excel 2007、Outlook® 2007、PowerPoint® 2007、Access 2007、Publisher 2007他を追加します。SP1対応。
	㉒ リカバリディスク	FMCNRD1S2	3,000	●	●	本体と同期	Microsoft® Windows Vista® Businessのリカバリディスクを添付します。媒体はDVD-ROMとなります。
I保証拡張	㉓ 保証拡張(3年間パーツ保証+1年目翌営業日訪問修理)*1	FMCNSUP01	2,800	●	●	本体と同期	標準保証(1年引き取り修理)を1年目翌営業日訪問修理&3年パーツ保証に拡張します。本体に「3年パーツ保証シール」を添付、保証拡張(3年間パーツ保証+1年目翌営業日訪問修理)規定の書面を同梱。
	㉔ SupportDeskバック Lite(3年間翌営業日訪問修理)*1	FMCNSUS01	18,000	●	●	本体と同期	標準保証(1年引き取り修理)を3年間翌営業日訪問修理&3年パーツ保証に拡張します。本体に「3年翌営業日訪問シール」を添付、SupportDesk/バック Lite(3年間翌営業日訪問修理)規定の書面を同梱。
K外付オプション/環境	㉕ FDドライブ添付(USB)	FMCNFDG3P	6,000	●	●	本体と同期	外付FDドライブ(USB)を添付します。FMV-NFD52Sと同等品。
	㉖ ポートリプリケータ添付	FMCNPRG8	7,000	●	●	本体と同期	ポートリプリケータと大容量ACアダプタを添付します。
	㉗ 国際エネルギースタープログラム対応 *1	FMCNESS3	500	●	●	本体と同期	2007年7月発効の新基準国際エネルギースタープログラムに対応します。省電力の設定が通常モデルとは異なります。
Lカスタムメイドプロセス	㉘ Microsoft® Windows Vista® Enterpriseアップグレードサービス	FMVNCPU00	4,500	●	×	本体と同期	必要ライセンスの購入を前提に、Windows Vista® BusinessからWindows Vista® Enterpriseのアップグレードを行います。

文教のお客様向けにMicrosoft® Office Professional Edition 2007 アカデミックパックも用意しています。詳細につきましては当社営業または販売パートナーまでお問い合わせください。

(注) 選択できるカスタムメイドオプションは、各項目につき1点のみです。複数の選択はできません(セキュリティ機能、外付けオプションを除く)。

また、カスタムメイドオプションの単独出荷はできません(購入後の変更・追加はできません)。

(注) カスタムメイドで変更/追加したメモリモジュールは選択された本体にのみ搭載できます。他の本体に搭載することはできません。

*1) 単体オプション品のご用意が無いため、本体ご購入後は一切組み込み・変更ができなくなってしまうメニューです。必要のある場合は本体ご注文時に同時にご注文ください。

*2) Windows Vista® Business & ダウングレードサービスモデル

*3) Windows Vista® Businessの再セットアップ用のリカバリイメージはHDD内に格納されています。なお、Windows Vista® Business & ダウングレードサービスモデルでは、Windows® XP Professional用のリカバリディスクは標準添付していません。

FMVマニュアル(製品ガイド)は富士通製品情報ページ(<http://www.fmwORLD.net/biz/>)にて提供しておりますが、印刷マニュアルも別途手配可能です。

詳細はP73「マニュアル一覧」を参照してください。

☆: 本価格はOffice Professional 2007 拡張キャンペーン価格です。本キャンペーンの対象となる品名は、E8270、A8270、S8470、S8370、R8270です。

本体・カスタムメイド型名・価格一覧

■ 本体・カスタムメイド型名・価格一覧

A4 FMV-S8370
14.1型/13.3型ワイド画面スリムモバイル
2スピンドル1ベイ筐体



・各変更項目①～⑬の位置につきましては、「■変更/追加位置概略図」でご確認ください。
・各変更/追加メニュー①～⑬の型名/価格等詳細につきましては「■変更/追加オプション型名・価格一覧」をご確認ください。

【□部分の構成パターンに対して、カスタムメイドで仕様の変更・追加が可能です。】

型名	希望小売価格 (円、税別)	提供時期	OS	CPU	A	B	C	D	E	F	G	H	I	J	K	L
					液晶/無線LAN	メモリ	HDD	モバイルマルチベイ	セキュリティ*10	通信	ポインティングデバイス	アプリケーション	リカバリディスク	保証拡張	外付オプション/標準*11	カスタムメイドプラス
FMVNS8B4	209,000	済	Win Vista® Business	インテル® Core™ 2 Duo T8100 (2.10GHz)	13.3型 WXGA & 無線LANなし	1GB (1GB×1) xメモリスロット: 2スロット	80GB	ウェイトセイバー	セキュリティチップセキュリティボタン	LAN (1000BASE-T)	フラットポイント	-	-	-	-	-
FMVNS8B9	203,000		Win Vista® Home Basic													
FMVNS8BC	209,000		Win Vista® Business & タウングレードサービス													
FMVNS8L4	176,000		Win Vista® Business	インテル® Celeron 550 (2GHz)												
FMVNS8L9	170,000		Win Vista® Home Basic													
FMVNS8LC	176,000		Win Vista® Business & タウングレードサービス													

本体・カスタムメイド型名・価格一覧

S8370 のカスタムメイド

■変更/追加位置概略図

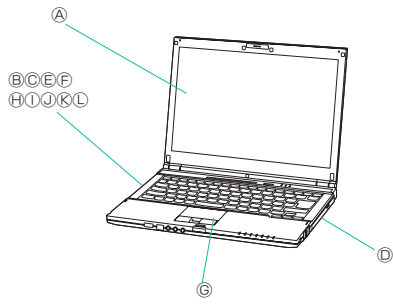

①	④	⑦	⑩	⑬	⑭	⑮	⑯	⑰	⑱	⑲	㉑	㉒	㉓	㉔	㉕	㉖
14.1型軽薄型(LEDバックライト)WXGA +22,000円	2GB (1GB×2) +15,000円	120GB +10,000円	DVD-ROM +14,000円	追加するセキュリティ機能を選択して下さい。	LAN (1000BASE-T) +モデム +2,000円	フラットポイント + マウス(USB) +3,000円	Office Personal 2007 +22,000円	Vista® Business用リカバリディスク添付*6 +3,000円	保証拡張 (3年無償修理保証+1年目故障修理) +2,800円	外付けFDD (USB) +6,000円	Windows Vista® Enterpriseアップグレードサービス*9 +4,500円	その他のカスタムメイドプラスの詳細については、P30をご覧ください。	①	②	③	④
14.1型軽薄型(LEDバックライト)WXGA & 802.11a/g無線LAN +33,000円	2GB (2GB×1) *1 +25,000円	160GB +20,000円	DVD-ROM&CD-R/RW +15,000円	FeliCaポート追加 *3 *4 *5 +10,000円	⑰	⑱	⑲	⑳	㉑	㉒	㉓	㉔	⑳	㉑	㉒	㉓
802.11a/g無線LAN +11,000円	4GB (2GB×2) *1 *2 +45,000円	暗号化機能付HDD80GB *3 +10,000円	スーパーマルチ +22,000円	指紋センサー追加 *4 +10,000円	⑰	⑱	⑲	⑳	㉑	㉒	㉓	㉔	⑳	㉑	㉒	㉓
				指紋センサー&FeliCaポート追加 *3 *4 *5 +20,000円												
					スマートカードホルダー追加 *3 +8,000円											

*1 : Core™ 2 Duo搭載モデルのみ対応。
*2 : OSが使用可能な領域は約3GBになります。
*3 : 「FeliCaポート」を含むカスタムメイドとの同時選択不可。
*4 : 「*4」のつくメニューの中でいずれか一つのみ選択可。
*5 : 暗号化機能付きHDDとの同時選択不可。
*6 : リカバリディスクの媒体はDVD-ROMとなります。
*7 : インテル® Core™ 2 Duoプロセッサ搭載モデル用。
*8 : 2007年7月以降の現行基準に対応します。
*9 : Win Vista® Businessモデルのみ選択可能。
*10 : 注釈のある場合を除き、複数項目の同時選択が可能です。
*11 : 複数項目の同時選択が可能です。
☆ : 本価格は、Office Professional 2007 拡販キャンペーン価格です。本キャンペーンの対象となる品名は、E8270、A8270、S8470、S8370、R8270です。

■ 本体・カスタムメイド型名・価格一覧

■ 変更/追加オプション 型名・価格一覧

項目	品名	型名	希望小売価格 (円、税別)	対応OS			提供時期	備考
				Vista Business	Vista Home Basic	Vista Business DG2		
A液晶/無線LAN	① LCD変更13.3型→14.1型軽薄型 *1	FMCNXL4G3	22,000	●	●	●	本体と同期	標準13.3型WXGAの液晶ディスプレイを14.1型軽薄型WXGA液晶に変更します。
	② LCD変更13.3型→14.1型軽薄型&802.11a/g無線LAN追加 *1	FMCNXLW4G3	33,000	●	●	●	本体と同期	標準13.3型WXGAの液晶ディスプレイを14.1型軽薄型WXGA液晶に変更し、標準搭載のLANに無線LAN(IEEE802.11a(J52)/W52/W53(W56)/b/g準拠)を追加搭載します。(注)本製品は日本仕様です。日本以外ではご使用になれません。日本以外でご使用になると割られることがあります。また5.2/5.3GHz帯は電波法の定めにより屋外ではご使用になれません。
	③ 802.11a/g無線LAN追加 *1	FMCNWL616	11,000	●	●	●	本体と同期	標準搭載のLANに無線LAN(IEEE802.11a(J52)/W52/W53(W56)/b/g準拠)を追加搭載します。(注)本製品は日本仕様です。日本以外ではご使用になれません。日本以外でご使用になると割られることがあります。また5.2/5.3GHz帯は電波法の定めにより屋外ではご使用になれません。
Bメモリ	④ メモリ変更1GB→2GB(1GB×2/DDR2 SDRAM)	FMCNXM3G20	15,000	●	●	●	本体と同期	本体のメモリ構成を1GB(1GB×2)に変更します。空きスロットは無くなります。(DDR2 SDRAM/PC2-5300)(Celeron™ モデルはDDR2 SDRAM/PC2-4200)
	⑤ メモリ変更1GB→2GB(2GB×1/DDR2 SDRAM)	FMCNXM4G10	25,000	●	●	●	本体と同期	本体のメモリ構成を2GB(2GB×1)に変更します。空きスロットは1スロットです。(DDR2 SDRAM/PC2-5300) インテル® Core™2 Duoプロセッサ搭載モデル用です。
	⑥ メモリ変更1GB→4GB(2GB×2/DDR2 SDRAM)	FMCNXM5G15	45,000	●	●	●	本体と同期	本体のメモリ構成を4GB(2GB×2)に変更します。空きスロットは無くなります。(DDR2 SDRAM/PC2-5300) インテル® Core™2 Duoプロセッサ搭載モデル用です。
C HDD	⑦ HDD変更80GB→120GB *1	FMCNXD5G11	10,000	●	●	●	本体と同期	標準の80GB HDDを120GB HDDに変更します。(シリアルATA/150、回転数:5400rpm)
	⑧ HDD変更80GB→160GB *1	FMCNXD6G1	20,000	●	●	●	本体と同期	標準の80GB HDDを160GB HDDに変更します。(シリアルATA/150、回転数:5400rpm)
	⑨ HDD変更80GB→暗号化機能付きHDD 80GB *1	FMCNXDS2G4	10,000	●	●	●	受注生産	標準の80GB HDDを暗号化機能付きHDD 80GBに変更します。(シリアルATA/150、回転数:5400rpm)「FeliCa対応リーダ/ライタ追加」を含むカスタムメイドとの同時選択不可。
Dモバイルマルチベイ	⑩ 内蔵DVD-ROMドライブユニット追加	FMCNVDV4	14,000	●	●	●	本体と同期	DVD-ROMドライブを追加します。(CD-ROM: 読出最大24倍速、CD-R: 読出最大24倍速、CD-RW: 読出最大24倍速、DVD-ROM: 読出最大8倍速、DVD-R: 読出最大8倍速、DVD-R DL: 読出最大4倍速、DVD-RW: 読出最大4倍速、DVD+R: 読出最大8倍速、DVD+R DL: 読出最大4倍速、DVD+RW: 読出最大4倍速、DVD-RAM: 読出最大5倍速) DVD再生ソフト「InterVideo WinDVD 8」が添付されます。FMVNDVD06と同等品。
	⑪ 内蔵DVD-ROM&CD-R/RWドライブユニット追加	FMCNDBG5	15,000	●	●	●	本体と同期	内蔵DVD-ROM&CD-R/RWドライブユニットを追加します(CD: 読出最大24倍速、CD-R: 読出最大24倍速、CD-RW: 読出最大24倍速、DVD-ROM: 読出最大8倍速、DVD-R: 読出最大4倍速、DVD-R(DL): 読出最大4倍速、DVD-RW: 読出最大4倍速、DVD+R: 読出最大4倍速、DVD+R(DL): 読出最大4倍速、DVD+RW: 読出最大4倍速、DVD-RAM: 読出最大2倍速、CD-R: 書込最大24倍速、CD-RW: 書込最大10倍速、書込時バッファアンダーランエラー防止機能付)。ライティングソフト「Roxio Creator LJ」、DVD再生ソフト「InterVideo WinDVD 8」が添付されます。FMVNCB26と同等品。
	⑫ 内蔵スーパーマルチドライブユニット追加	FMCNMSG4	22,000	●	●	●	本体と同期	スーパーマルチドライブを追加します。(CD: 読出最大24倍速、CD-R: 読出最大24倍速、CD-RW: 読出最大24倍速、DVD-ROM: 読出最大8倍速、DVD-R: 読出最大8倍速、DVD-R DL(2層): 読出最大6倍速、DVD-RW: 読出最大8倍速、DVD+R: 読出最大8倍速、DVD+R DL(2層): 読出最大6倍速、DVD+RW: 読出最大24倍速、DVD-RAM: 読出最大5倍速、CD-R: 書込最大24倍速、CD-RW: 書込最大10倍速、DVD-R: 書込最大8倍速、DVD-R DL(2層): 書込最大4倍速、DVD-RW: 書込最大6倍速、DVD+R: 書込最大8倍速、DVD+R DL(2層): 書込最大4倍速、DVD+RW: 書込最大8倍速、DVD-RAM: 書込最大5倍速、書込時バッファアンダーランエラー防止機能付)。ライティングソフト「Roxio Creator LJ」、DVD再生ソフト「InterVideo WinDVD 8」が添付されます。FMVNSM14と同等品。
Eセキュリティ	⑬ FeliCaポート追加 *1	FMCNFCG10	10,000	●	●	●	受注生産	非接触型ICカード技術方式「FeliCa」に対応したカードリーダ/ライタを本体に内蔵します。FeliCaカードは添付されません。「スマートカードホルダー追加」選択時には選択できません。指紋センサーとFeliCaポートを同時選択する場合は「指紋センサー&FeliCaポート追加」を選択してください。「FeliCaポート追加」は「指紋センサー&FeliCaポート」と同時選択不可。暗号化機能付きHDDとの同時選択不可。
	⑭ 指紋センサー追加 *1	FMCNFSG9	10,000	●	●	●	本体と同期	ポインティングデバイス部に指紋センサー(スライド方式)を追加します。スクロールボタンがなくなります(ただし指紋センサーをなぞることによりスクロールが可能です(XP搭載モデルのみ対応))。指紋センサーとFeliCa対応リーダ/ライタを同時選択する場合は「指紋センサー&FeliCa対応リーダ/ライタ追加」を選択してください。「指紋センサー追加」は「指紋センサー&FeliCa対応リーダ/ライタ」と同時選択不可。
	⑮ 指紋センサー&FeliCaポート追加 *1	FMCNFSCG9	20,000	●	●	●	受注生産	非接触型ICカード技術方式「FeliCa」に対応したカードリーダ/ライタを本体に内蔵し、ポインティングデバイス部に指紋センサー(スライド方式)を追加します。FeliCaカードは添付されません。「FeliCaポート追加」指紋センサー追加「スマートカードホルダー追加」選択時には選択できません。暗号化機能付きHDDとの同時選択不可。
	⑯ スマートカードホルダー追加	FMCNMAE1	8,000	●	●	●	本体と同期	スマートカードホルダー(PCカードスロットに内蔵)、スマートカード1枚(SO/IEC7816準拠)を追加します。FeliCa対応リーダ/ライタを含むカスタムメイド選択時には選択できません。
F通信	⑰ モデム追加V.92 *1	FMCNMDG23	2,000	●	●	●	本体と同期	最大56KbpsのFAXモデム(V.92対応)を追加します。
Gポインティングデバイス	⑱ マウス添付(USB)	FMCNMSUH1	3,000	●	●	●	本体と同期	USB接続のマウス(スクロール機能付、FMV-M0204同等品)を添付します。
	⑲ マウス添付(光学式)	FMCNMSKH2	3,000	●	●	●	本体と同期	USB接続の光学式マウス(スクロール機能付、FMV-M0305同等品)を添付します。
	⑳ 小型マウス添付(レーザー式)	FMCNMSLH1	5,000	●	●	●	本体と同期	USB接続のレーザー式小型マウス(スクロール機能付、FMV-M0510同等品)を添付します。
Hアプリケーション	㉑ Microsoft® Office Personal 2007追加	FMCNAP151	22,000	●	●	●	本体と同期	Microsoft® Office Word 2007、Excel 2007、Outlook® 2007他を追加します。SP1対応。
	㉒ Microsoft® Office Personal 2007 with PowerPoint® 2007追加	FMCNAP152	39,000	●	●	●	本体と同期	Microsoft® Office Word 2007、Excel 2007、Outlook® 2007、PowerPoint® 2007他を追加します。SP1対応。
	㉓ Microsoft® Office Professional 2007追加	FMCNAP153	53,000 ☆	●	●	●	本体と同期	Microsoft® Office Word 2007、Excel 2007、Outlook® 2007、PowerPoint® 2007、Access 2007、Publisher 2007他を追加します。SP1対応。
Iリカバリディスク	㉔ リカバリディスクセット追加 *1*3	FMCNRD1G1	3,000	●	—	●	本体と同期	Microsoft® Windows Vista® Businessのリカバリディスクを添付します。媒体はDVD-ROMとなります。
	㉕ リカバリディスクセット追加 *1*3	FMCNRD2G1	3,000	—	●	—	本体と同期	Microsoft® Windows Vista® Home Basicのリカバリディスクを添付します。媒体はDVD-ROMとなります。
J保証拡張	㉖ 保証拡張(3年間パーツ保証+1年目翌営業日訪問修理) *1	FMCNUSP01	2,800	●	●	●	本体と同期	標準保証(1年引き取り修理)を1年目翌営業日以降訪問修理&3年間パーツ保証に拡張します。本体に「3年保証」を添付、保証拡張(3年間パーツ保証+1年目翌営業日訪問修理)規定の書面を同梱。
	㉗ SupportDesk/バック Lite(3年間翌営業日訪問修理) *1	FMCNUSO1	18,000	●	●	●	本体と同期	標準保証(1年引き取り修理)を3年間翌営業日以降訪問修理&3年保証に拡張します。本体に「3年保証」を添付、SupportDesk/バック Lite(3年間翌営業日訪問修理)規定の書面を同梱。
K外付オプション/環境	㉘ FDドライブ添付(USB)	FMCNFDG3P	6,000	●	●	●	本体と同期	外付FDドライブ(USB)を添付します。FMV-NFD52S&同等品。
	㉙ ポートリプリケータ添付	FMCNPRG8	7,000	●	●	●	本体と同期	ポートリプリケータと大容量ACアダプタを添付します。
	㉚ 国際エネルギープログラム対応 *1	FMCNESG1	500	●	●	●	本体と同期	2007年7月発効の新基準国際エネルギープログラムに対応します。省電力の設定が通常モデルとは異なります。Core™2 Duo搭載モデルのみ選択可。
Lカスタムメイドプラス	㉛ Microsoft® Windows Vista® Enterpriseアップグレードサービス	FMVNCPU00	4,500	●	×	×	本体と同期	必要ライセンスの購入を前提に、Windows Vista® BusinessからWindows Vista® Enterpriseのアップグレードを行います。

文教のお客様向けにMicrosoft® Office Professional Edition 2007 アカデミックパックも用意しています。詳細につきましては当社営業または販売パートナーまでお問い合わせください。
 (注) 選択できるカスタムメイドオプションは、各項目につき1点のみです。複数の選択はできません(セキュリティ機能、外付けオプションを除く)。
 また、カスタムメイドオプションの単独出荷はできません(購入後の変更・追加はできません)。
 (注) カスタムメイドで変更/追加したメモリモジュールは選択された本体にのみ搭載できます。他の本体に搭載することはできません。
 *1) 単体オプション品のご用意が無いため、本体ご購入後は一切組み込み・変更ができなくなってしまうメニューです。必要のある場合は本体ご注文時に同時にご注文ください。
 *2) Windows Vista® Business & ダウングレードサービスモデル
 *3) Windows Vista® Business または Windows Vista® Home Basic の再セットアップ用のリカバリイメージはHDD内に格納されています。なお、Windows Vista® Business & ダウングレードサービスモデルでは、Windows® XP Professional用のリカバリディスクは標準添付しています。
 ☆: 本価格はOffice Professional 2007 拡張パッケージ価格です。本キャンペーンの対象となる品名は、E8270、A8270、S8470、S8370、R8270です。
 FMVマニュアル(製品ガイド)は富士通製品情報ページ(http://www.fmvworld.net/biz/)にて提供しておりますが、印刷マニュアル別途手配可能です。
 詳細はP73「マニュアル一覧」を参照してください。

本体・カスタムメイド型名・価格一覧

■ 本体・カスタムメイド型名・価格一覧

A5 FMV-R8270

12.1 型ワイド・リアルモバイル
2 スピンドル筐体
1 スピンドル筐体



・各変更項目①～⑫の位置につきましては、「■変更/追加位置概略図」でご確認ください。
 ・各変更/追加メニュー①～⑫の型名/価格等詳細につきましては「■変更/追加オプション型名・価格一覧」をご確認ください。

【□部分の構成パターンに対して、カスタムメイドで仕様の変更・追加が可能です。】

型名	希望小売価格 (円、税別)	提供時期	OS	CPU	CD/DVD (固定式) *1	①	②	③	④	⑤	⑥	⑦	⑧	⑨	⑩	⑪	⑫	カスタム メイド プラス														
						液晶/天板	メモリ	HDD	セキュリティ	通信	ポインティング デバイス	バッテリー	アプリケー ション	リカバリ ディスク	保証拡張	外付オプション *6																
FMVNR8M24	265,000	済	Win Vista® Business	インテル® Core™ 2 Duo SU9300 (1.20GHz)	スーパー マルチ ドライブ	12.1 型 WXGA	Vista: 1GB (1GB×1) ダウングレード サービス: 1GB (1GB×1) メモリスロット: 2 スロット	80GB	セキュリテイ チップ 指数センサー セキュリテイ ボタン	LAN (1000BASE-T)	フラット ポイント	標準	—	—	—	—	—	—														
FMVNR8M29	259,000		Win Vista® Home Basic																													
FMVNR8M2C	265,000		Win Vista® Business & ダウングレードサービス																													
FMVNR8M14	243,000		Win Vista® Business																													
FMVNR8M19	237,000		Win Vista® Home Basic																													
FMVNR8M1C	243,000		Win Vista® Business & ダウングレードサービス																													
FMVNR8N24	220,000		済	Win Vista® Business	インテル® Celeron 723 (1.20GHz)														スーパー マルチ ドライブ	12.1 型 WXGA	Vista: 1GB (1GB×1) ダウングレード サービス: 1GB (1GB×1) メモリスロット: 2 スロット	80GB	セキュリテイ チップ 指数センサー セキュリテイ ボタン	LAN (1000BASE-T)	フラット ポイント	標準	—	—	—	—	—	—
FMVNR8N29	214,000			Win Vista® Home Basic																												
FMVNR8N2C	220,000			Win Vista® Business & ダウングレードサービス																												
FMVNR8N14	198,000			Win Vista® Business																												
FMVNR8N19	192,000			Win Vista® Home Basic																												
FMVNR8N1C	198,000			Win Vista® Business & ダウングレードサービス																												

本体・カスタムメイド型名・価格一覧

R8270 のカスタムメイド

■変更/追加位置概略図

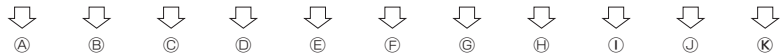
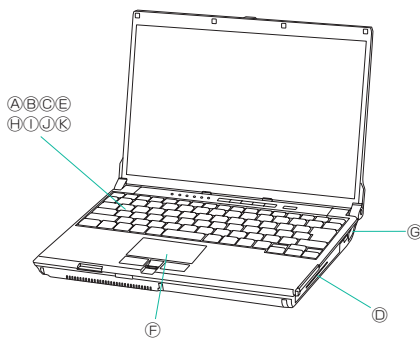

① 天板カラー 変更 (シルバー) +500円	② 2GB (1GB×2) +15,000円	③ 2GB (2GB×1) +25,000円	④ 4GB (2GB×2) *2 +45,000円	⑤ 120GB +10,000円	⑥ 160GB +20,000円	⑦ 番号化機能付き HDD 80GB +10,000円	⑧ フラッシュメモリ ディスク 64GB +90,000円	⑨ スーパーマルチ ドライブ 搭載モデル	⑩ スマートカード ホルダー追加 *3 +8,000円	⑪ LAN (1000BASE-T) +モデム +2,000円	⑫ LAN (1000BASE-T) +802.11n ドラフト 20g/g無線LAN +モデム +13,000円	⑬ フラットポイント + マウス (USB) +3,000円	⑭ フラットポイント + マウス (光学式) +3,000円	⑮ フラットポイント + マウス (レーザー) +5,000円	⑯ 大容量 バッテリー +2,200円	⑰ Office Personal 2007 +22,000円	⑱ Office Personal 2007 with PowerPoint +39,000円	⑲ Office Professional 2007 * +53,000円	⑳ Vista® Business用 リカバリ ディスク添付*5 +3,000円	㉑ Vista® Home Basic用 リカバリ ディスク添付*5 +3,000円	㉒ Support Desk Lite (3年電話営業日 訪問修理) +18,000円	㉓ 保証拡張 (3年/1年保証+ 1年目訪問修理) +2,800円	㉔ 外付FDD (USB) +6,000円	㉕ ポトリリカバ +8,000円
-------------------------------------	---------------------------------	---------------------------------	---------------------------------------	------------------------	------------------------	---	--	-------------------------------	---	---	---	--	--	---	------------------------------	---	--	---	---	---	---	---	--------------------------------	------------------------

カスタムメイド
プラスの詳細に
ついては、P30
をご覧ください。

- *1: 出荷後にスーパーマルチドライブの追加/取り外しはできませんのでご注意ください。
- *2: OSが使用可能な領域は約3GBになります。
- *3: PCカードスロットに内蔵。
- *4: 本体右側面部に内蔵。
- *5: リカバリディスクの媒体はDVD-ROMとなります。
- *6: 複数項目の同時選択が可能です。
- *7: 本価格は、Office Professional 2007 拡販キャンペーン価格です。本キャンペーンの対象となる品名は、E8270、A8270、S8470、S8370、R8270 です。

■ 本体・カスタムメイド型名・価格一覧

■ 変更/追加オプション 型名・価格一覧

項目	品名	型名	希望小売価格 (円、税別)	対応OS			提供時期	備考
				Vista Business	Vista Home	Vista Business DG+2		
A液晶/天板	① 天板カラー変更 黒→シルバー	FMCNXCR1	500	●	●	●	本体と同期	天板カラーを標準のシステムブラックメタリックからシステムシルバーに変更します。
Bメモリ	② メモリ変更1GB→2GB(1GB×2/DDR3 SDRAM)	FMCNXM3R6	15,000	●	●	●	本体と同期	本体のメモリ構成を2GB(1GB×2)に変更します。空きスロットは無くありません。(DDR3 SDRAM/PC3-6400)
	③ メモリ変更1GB→2GB(2GB×1/DDR3 SDRAM)	FMCNXM4R3	25,000	●	●	●	本体と同期	本体のメモリ構成を2GB(2GB×1)に変更します。空きスロットは1スロットです。(DDR3 SDRAM/PC3-6400)
	④ メモリ変更1GB→4GB(2GB×2/DDR3 SDRAM)	FMCNXM5R6	45,000	●	●	●	本体と同期	本体のメモリ構成を4GB(2GB×2)に変更します。空きスロットは無くありません。(DDR3 SDRAM/PC3-6400)
C HDD	⑤ HDD変更80GB→120GB *1	FMCNXD3R6	10,000	●	●	●	本体と同期	標準の80GB HDDを120GB HDDに変更します。(シリアル ATA/150、回転数：5400rpm)
	⑥ HDD変更80GB→160GB *1	FMCNXD4R6	20,000	●	●	●	本体と同期	標準の80GB HDDを160GB HDDに変更します。(シリアル ATA/150、回転数：5400rpm)
	⑦ HDD変更80GB→暗号化機能付きHDD80GB *1	FMCNXDS2R2	10,000	●	●	●	受注生産	標準の80GB HDDを暗号化機能付きHDD80GBに変更します。(シリアル ATA/150、回転数：5400rpm)
	⑧ HDD変更80GB→フラッシュメモリディスク64GB	FMCNXDF3R3	90,000	●	●	●	受注生産	標準の80GB HDDをフラッシュメモリディスク64GBに変更します。
Dセキュリティ	⑨ スマートカードホルダー追加	FMCNMAE1	8,000	●	●	●	本体と同期	スマートカードホルダー(PCカードスロットに内蔵)と、スマートカード1枚(ISO/IEC7816準拠)を追加します。スーパーマルチドライブ搭載モデルのみ対応。
	⑩ スマートカードホルダー内蔵 *1	FMCNMAE2	8,000	●	●	●	本体と同期	スマートカードホルダー(本体右側に内蔵)と、スマートカード1枚(ISO/IEC7816準拠)を追加します。スーパーマルチドライブ搭載モデルのみ対応。
E通信	⑪ モデム追加V.92 *1	FMCNMDR8	2,000	●	●	●	本体と同期	最大56KbpsのFAXモデム(V.92対応)を追加します。重量が20g増加します。
	⑫ 802.11n ドラフト2.0/a/gワイヤレスLAN追加 *1	FMCNWLR4	11,000	●	●	●	本体と同期	標準搭載のLANに無線LAN(IEEE802.11n ドラフト2.0準拠、IEEE802.11a/b/g準拠、(5GHz帯チャンネル：W52/W53/W56))を追加搭載します。重量が20g増加します。(注)本製品は日本仕様です。日本以外ではご使用になれません。また、5.2/5.3GHz帯は電波法の定めにより屋外ではご使用になれません。
	⑬ 802.11n ドラフト2.0/a/gワイヤレスLAN追加 & モデム追加 *1	FMCNWLMR5	13,000	●	●	●	本体と同期	標準搭載のLANに無線LAN(IEEE802.11n ドラフト2.0準拠、IEEE802.11a/b/g準拠、(5GHz帯チャンネル：W52/W53/W56))と最大56KbpsのFAXモデム(V.92対応)を追加搭載します。重量が20g増加します。(注)本製品は日本仕様です。日本以外ではご使用になれません。また、5.2/5.3GHz帯は電波法の定めにより屋外ではご使用になれません。
Fポインティングデバイス	⑭ マウス添付(USB)	FMCNMSUH1	3,000	●	●	●	本体と同期	USB接続のマウス(スクロール機能付、FMV-MQ204同等品)を添付します。
	⑮ マウス添付(光学式)	FMCNMSKH2	3,000	●	●	●	本体と同期	USB接続の光学式マウス(スクロール機能付、FMV-MQ303同等品)を添付します。
	⑯ 小型マウス添付(レーザー式)	FMCNMSLH1	5,000	●	●	●	本体と同期	USB接続のレーザー式小型マウス(スクロール機能付、FMV-MQ501同等品)を添付します。
Gバッテリー	⑰ バッテリーパック変更 標準→大容量	FMCNXBR2	2,200	●	●	●	本体と同期	標準内蔵バッテリーを大容量バッテリーに変更します。
Hアプリケーション	⑱ Microsoft® Office Personal 2007追加	FMCNAP151	22,000	●	●	●	本体と同期	Microsoft® Office Word 2007、Excel 2007、Outlook® 2007他を追加します。SP1対応。
	⑲ Microsoft® Office Personal 2007 with Power Point® 2007追加	FMCNAP152	39,000	●	●	●	本体と同期	Microsoft® Office Word 2007、Excel 2007、Outlook® 2007、PowerPoint® 2007他を追加します。SP1対応。
	⑲ Microsoft® Office Professional 2007追加	FMCNAP153	53,000 ☆	●	●	●	本体と同期	Microsoft® Office Word 2007、Excel 2007、Outlook® 2007、PowerPoint® 2007、Access 2007、Publisher 2007他を追加します。SP1対応。
Iリカバリディスク	⑳ リカバリディスクセット追加 *1 *3	FMCNRD1R1	3,000	●	—	●	本体と同期	Microsoft® Windows Vista® Businessのリカバリディスクを添付します。媒体はDVD-ROMとなります。
	㉑ リカバリディスクセット追加 *1 *3	FMCNRD2R1	3,000	—	●	—	本体と同期	Microsoft® Windows Vista® Home Basicのリカバリディスクを添付します。媒体はDVD-ROMとなります。
J保証拡張	㉒ 保証拡張(3年間パーツ保証+1年目翌営業日訪問修理)*1	FMCNUSUP01	2,800	●	●	●	本体と同期	標準保証(1年引き取り修理)を1年目翌営業日訪問修理&3年保証に拡張します。本体に「3年保証シール」を添付、保証拡張(3年間パーツ保証+1年目翌営業日訪問修理)規定の書面を同梱。
	㉒ SupportDesk/バック Lite(3年間翌営業日訪問修理)*1	FMCNUSUS01	18,000	●	●	●	本体と同期	標準保証(1年引き取り修理)を3年間翌営業日訪問修理&3年保証に拡張します。本体に「3年保証シール」を添付、SupportDesk/バック Lite(3年間翌営業日訪問修理)規定の書面を同梱。
K外付オプション	㉓ FDドライブ添付(USB)	FMCNFDG3P	6,000	●	●	●	本体と同期	外付FDドライブ(USB)を添付します。FMV-NFD52Sと同等品。
	㉓ ポートリブリークータ添付	FMCNPRR1	8,000	●	●	●	本体と同期	ポートリブリークータを添付します。FMV-NPR24と同等品。

文教のお客様向けにMicrosoft® Office Professional Edition 2007 アカデミックパックも用意しています。詳細につきましては当社営業または販売パートナーまでお問い合わせください。

注) 選択できるカスタムメイドオプションは、各項目につき1点のみです。複数の選択はできません(セキュリティ機能、外付けオプションを除く)。

また、カスタムメイドオプションの単独出荷はできません(購入後の変更・追加はできません)。

注) カスタムメイドで変更/追加したメモリモジュールは選択された本体にのみ搭載できます。他の本体に搭載することはできません。

*1) 単体オプション品のご用意が無い場合、本体ご購入後一切組み込み・変更ができなくなるというメニューです。必要のある場合は本体ご注文時に同時にご注文ください。

*2) Windows Vista® Business & ダウングレードサービスモデル

*3) Windows Vista® Business または Windows Vista® Home Basic の再セットアップ用のリカバリイメージはHDD内に格納されています。なお、Windows Vista® Business & ダウングレードサービスモデルでは、

Windows® XP Professional用のリカバリディスクは標準添付しています。

☆: 本価格はOffice Professional 2007 拡張キャンペーン価格です。本キャンペーンの対象となる品名は、E8270、A8270、S8470、S8370、R8270 です。

FMVマニュアル(製品ガイド)は富士通製品情報ページ(<http://www.fmworld.net/biz/>)にて提供しておりますが、印刷マニュアルも別途手配可能です。

詳細はP73「マニュアル一覧」を参照してください。

本体・カスタムメイド型名・価格一覧

■ 本体・カスタムメイド型名・価格一覧

A6 FMV-U8270
5.6型ワイドコンバーチブル
1スピンドル筐体



・各変更項目④～⑩の位置につきましては、「■変更/追加位置概略図」でご確認ください。
・各変更/追加メニュー①～⑫の型名/価格等詳細につきましては「■変更/追加オプション型名・価格一覧」をご確認ください。

【□部分の構成パターンに対して、カスタムメイドで仕様の変更・追加が可能です。】

型名	希望小売価格 (円、税別)	提供時期	OS	CPU	液晶	メモリ	A		セキュリティ	B	C	D	E	F	G	H	カスタム メイド プラス
							HDD	通信		ポインティング デバイス	バッテリー	アプリケ ーション	リカバリ ディスク	保証拡張	外付 オプション		
FMVNU8E14	174,000	済	WinVista® Business	インテル® Atom™ Z530 (1.60GHz)	5.6型 WXGA	1GB	60GB (1.8インチ HDD) *1	指紋センサー	LAN (100BASE-TX)	スティック ポイント	標準	—	—	—	—	—	
FMVNU8E1C	174,000	2009. 2/上	WinVista® Business & ダウングレード サービス														

本体・カスタムメイド型名・価格一覧

U8270 のカスタムメイド

■変更/追加位置概略図

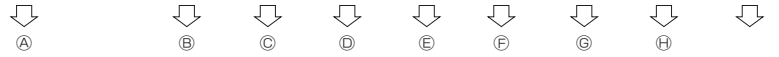
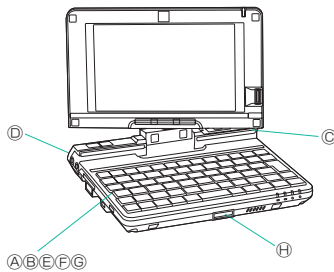

① 100GB (1.8インチHDD) +11,000円	② LAN (100BASE-TX)+ 802.11n ドラフト 2.0/a/g無線LAN +11,000円	③ スティックポイント + マウス (USB) +3,000円	④ 大容量バッテリー +2,200円	⑤ スティックポイント + マウス(光学式) +3,000円	⑥ スティックポイント + 小密マウス(レーザー) +5,000円	⑦ Office Personal 2007 +22,000円	⑧ Office Personal 2007 with PowerPoint +39,000円	⑨ Vista® Business用 リカバリ ディスク添付*1 +3,000円	⑩ 保証拡張 (3年パーツ保証 + 1年自動随時修理) +2,800円	⑪ SupportDeskLite (3年無償営業日 訪問修理) +18,000円	⑫ ポート リプリゲータ 添付 +8,000円	カスタムメイド プラスの詳細に ついては、P30 をご覧ください。
---------------------------------------	---	---	--------------------------	--	---	--	--	---	--	---	-------------------------------------	--

*1：リカバリディスクの媒体はDVD-ROMとなります。

■ 本体・カスタムメイド型名・価格一覧

■ 変更／追加オプション 型名・価格一覧

項目	品名	型名	希望小売価格 (円、税別)	適応OS		提供時期	備考
				Vista Business	Vista Business DG*2		
ⒶHDD	① HDD変更60GB→100GB *1	FMCNXD6U1	11,000	●	●	本体と同期	標準の60GB HDD(1.8インチ)を100GB HDD(1.8インチ)に変更します。(Ultra ATA/100、回転数：4200rpm)
Ⓑ無線LAN	② 802.11n ドラフト2.0/a/g無線LAN追加 *1	FMCNWL3	11,000	●	●	本体と同期	標準搭載のLANに無線LAN(IEEE802.11n ドラフト2.0準拠、IEEE802.11a/b/g準拠、5GHz帯チャンネル：W52/W53/W56)を追加搭載します。(注)本製品は日本仕様です。日本以外ではご使用になれません。日本以外でご使用になると罰せられることがあります。また、5.2/5.3GHz帯は電波法の定めにより屋外ではご使用になれません。
Ⓒポインティング デバイス	③ マウス添付(USB)	FMCNMSUH1	3,000	●	●	本体と同期	USB接続のマウス(スクロール機能付、FMV-MQ204同等品)を添付します。
	④ マウス添付(光学式)	FMCNMSKH2	3,000	●	●	本体と同期	USB接続の光学式マウス(スクロール機能付、FMV-MQ303同等品)を添付します。
	⑤ 小型マウス添付(レーザー式)	FMCNMSLH1	5,000	●	●	本体と同期	USB接続のレーザー式小型マウス(スクロール機能付、FMV-MQ501同等品)を添付します。
Ⓓバッテリー	⑥ バッテリーパック変更 標準→大容量	FMCNXBPU4	2,200	●	●	本体と同期	標準内蔵バッテリーを大容量バッテリーに変更します。
Ⓔアプリケーション	⑦ Microsoft® Office Personal 2007追加	FMCNAP151	22,000	●	●	本体と同期	Microsoft® Office Word 2007、Excel 2007、Outlook® 2007他を追加します。
	⑧ Microsoft® Office Personal 2007 with PowerPoint® 2007追加	FMCNAP152	39,000	●	●	本体と同期	Microsoft® Office Word 2007、Excel 2007、Outlook® 2007、PowerPoint® 2007他を追加します。
Ⓕリカバリディスク	⑨ リカバリディスクセット追加 *1*3	FMCNRD1U1	3,000	●	●	本体と同期	Microsoft® Windows Vista® Businessのリカバリディスクを添付します。媒体はDVD-ROMとなります。
Ⓖ保証拡張	⑩ 保証拡張 (3年間パーツ保証+1年目翌営業日訪問修理) *1	FMCNSUP01	2,800	●	●	本体と同期	標準保証(1年引き取り修理)を1年目翌営業日以降訪問修理&3年パーツ保証に拡張します。本体に「3年保証シール」を添付、保証拡張(3年間パーツ保証+1年目翌営業日訪問修理)規定の書面を同梱。
	⑪ SupportDesk/バック Lite (3年間翌営業日訪問修理) *1	FMCNSUS01	18,000	●	●	本体と同期	標準保証(1年引き取り修理)を3年間翌営業日以降訪問修理&3年パーツ保証に拡張します。本体に「3年保証シール」を添付、SupportDesk/バック Lite(3年間翌営業日訪問修理)規定の書面を同梱。
Ⓖ外付オプション	⑫ ポートリプリケータ添付	FMCNPRU2	8,000	●	●	本体と同期	ポートリプリケータを添付します。

注) 選択できるカスタムメイドオプションは、各項目につき1点のみです。複数の選択はできません。
 また、カスタムメイドオプションの単独出荷はできません(購入後の変更・追加はできません)。
 *1) 単体オプション品のご用意が無いため、本体ご購入後は一切組み込み・変更ができなくなってしまうメニューです。必要のある場合は本体ご注文時に同時にご注文ください。
 *2) Windows Vista® Business & ダウングレードサービスモデル
 *3) Windows Vista® Business の再セットアップ用のリカバリイメージはHDD内に格納されています。なお、Windows Vista® Business & ダウングレードサービスモデルでは、Windows® XP Professional用のリカバリディスクは標準添付しています。
 FMVマニュアル(製品ガイド)は富士通製品情報ページ (<http://www.fmworld.net/biz/>) にて提供しておりますが、印刷マニュアルも別途手配可能です。
 詳細はP73「マニュアル一覧」を参照してください。

本体・カスタムメイド型名・価格一覧

■ 本体・カスタムメイド型名・価格一覧

A7 FMV-T8270

- 13.3型ワイドコンバーチブル
- 2スピンドル1ベイ筐体



・各変更項目④～⑩の位置につきましては、「■変更/追加位置概略図」でご確認ください。
 ・各変更/追加メニュー①～⑩の型名/価格等詳細につきましては「■変更/追加オプション型名・価格一覧」をご確認ください。

【□部分の構成パターンに対して、カスタムメイドで仕様の変更・追加が可能です。】

型名	希望小売価格 (円、税別)	提供時期	OS	CPU	液晶	A	B	C	セキュリティ	通信	D	バッテリー	E	F	G	H	カスタム メイド プラス
						メモリ	HDD	モバイル マルチベイ			ポインティング デバイス		アプリケーション	リカバリ ディスク	保証拡張	外付 オプション	
FMVNT8H4	269,000	済	Win Vista® Business	インテル® Core™ 2 Duo P8400 (2.26GHz)	13.3型 WXGA	1GB (1GB×1)	80GB	ウエイト セイバー	セキュリティ チップ 指紋センサー セキュリティ ボタン スマート カード	LAN 無線LAN モデム	フラット ポイント	標準	—	—	—	—	—
FMVNT8HC	269,000		Win Vista® Business &ダウンロード サービス														

本体・カスタムメイド型名・価格一覧

T8270 のカスタムメイド

■変更/追加位置概略図

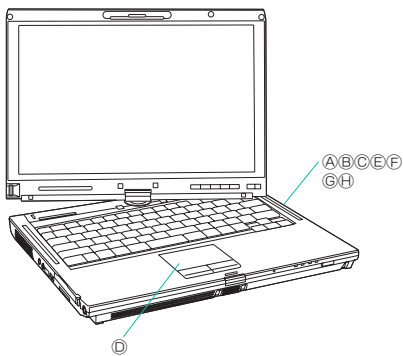

①	③	⑤
2GB (1GB×2)	120GB	スーパー マルチ
+15,000円	+10,000円	+22,000円

②	④
2GB (1GB×1)	暗号化機能付 HDD 80GB
+25,000円	+10,000円

⑥
フラットポイント + マウス (USB)
+3,000円

⑦
フラットポイント + マウス (光学式)
+3,000円

⑧
フラットポイント + 小型マウス (レーザー)
+5,000円

⑨	⑪	⑫	⑭
Office Personal 2007	Vista® Business用 リカバリ ディスク添付*1	保証拡張 (3年間/ベース保証 + 1年目訪問修理)	外付けFDD (USB)
+22,000円	+3,000円	+2,800円	+6,000円

⑩	⑬
Office Personal 2007 with PowerPoint	Windows Vista® Businessの再セッ トアップ用のリカバ リイメージはHDD 外に格納されていま す。 なお、Windows Vista® Business & ダウングレード サービスモデルで は、Windows® XP TabletPC Edition 2005 用のリカバ リディスクは標準添 付しています。
+39,000円	+18,000円

カスタムメイド
プラスの詳細に
ついては、P30
をご覧ください。

*1：リカバリディスクの媒体はDVD-ROMとなります。

■ 本体・カスタムメイド型名・価格一覧

■ 変更/追加オプション 型名・価格一覧

項目	品名	型名	希望小売価格 (円、税別)	適応OS		提供時期	備考
				Vista Business	Vista Business D3+2		
Aメモリ	① メモリ変更1GB→2GB(1GB×2/DDR3 SDRAM)	FMCNXM3L2	15,000	●	●	本体と同期	本体のメモリ構成を2GB(1GB×2)に変更します。空きスロットは無くなります。(DDR3 SDRAM/PC3-8500)
	② メモリ変更1GB→2GB(2GB×1/DDR3 SDRAM)	FMCNXM4L2	25,000	●	●	本体と同期	本体のメモリ構成を2GB(2GB×1)に変更します。空きスロットは1スロットです。(DDR3 SDRAM/PC3-8500)
B HDD	③ HDD変更80GB→120GB*1	FMCNXD3L2	10,000	●	●	本体と同期	標準の80GB HDDを120GBに変更します。(シリアルATA/150、回転数:5400rpm)
	④ HDD変更80GB →暗号化機能付HDD80GB*1	FMCNXDS2L1	10,000	●	●	受注生産	標準の80GB HDDを暗号化機能付HDD80GBに変更します。(シリアルATA/150、回転数:5400rpm)
Cモバイル マルチベイ	⑤ 内蔵スーパーマルチドライブユニット追加	FMCNSML1	22,000	●	●	本体と同期	内蔵スーパーマルチドライブユニットを追加します。(CD:読出最大24倍速、CD-R:読出最大24倍速、CD-RW:読出最大24倍速、DVD-ROM:読出最大8倍速、DVD-R:読出最大8倍速、DVD-R DL(2層):読出最大6倍速、DVD-RW:読出最大8倍速、DVD+R:読出最大8倍速、DVD+R DL(2層):読出最大6倍速、DVD+RW:読出最大8倍速、DVD-RAM:読出最大5倍速、CD-R:書込最大24倍速、CD-RW:書込最大10倍速、DVD-R:書込最大8倍速、DVD-R DL(2層):書込最大4倍速、DVD-RW:書込最大6倍速、DVD+R:書込最大8倍速、DVD+R DL(2層):書込最大4倍速、DVD+RW:書込最大8倍速、DVD-RAM:書込最大5倍速、書込時/リファクタリングエラー防止機能付)。ライティングソフト[Roxio Creator L.J.]、DVD再生ソフト[InterVideo WinDVD 8]が添付されます。FMVNSM18と同等品。
Dポインティング デバイス	⑥ マウス添付(USB)	FMCNMSUH1	3,000	●	●	本体と同期	USB接続のマウス(スクロール機能付、FMV-M0204同等品)を添付します。
	⑦ マウス添付(光学式)	FMCNMSKH2	3,000	●	●	本体と同期	USB接続の光学式マウス(スクロール機能付、FMV-M0305同等品)を添付します。
	⑧ 小型マウス添付(レーザー式)	FMCNMSLH1	5,000	●	●	本体と同期	USB接続のレーザー式小型マウス(スクロール機能付、FMV-M0501同等品)を添付します。
Eアプリケーション	⑨ Microsoft® Office Personal 2007追加	FMCNAP151	22,000	●	●	本体と同期	Microsoft® Office Word 2007、Excel 2007、Outlook® 2007他を追加します。SP1対応
	⑩ Microsoft® Office Personal 2007 with PowerPoint® 2007追加	FMCNAP152	39,000	●	●	本体と同期	Microsoft® Office Word 2007、Excel 2007、Outlook® 2007、PowerPoint® 2007他を追加します。SP1対応
Fリカバリディスク	⑪ リカバリディスクセット追加 *1*3	FMCNRD1L1	3,000	●	●	本体と同期	Microsoft® Windows Vista® Businessのリカバリディスクを添付します。媒体はDVD-ROMとなります。
G保証拡張	⑫ 保証拡張 (3年間パーツ保証+1年目翌営業日訪問修理)*1	FMCNSUP01	2,800	●	●	本体と同期	標準保証(1年引き取り修理)を1年目翌営業日以降訪問修理&3年パーツ保証に拡張します。本体に「3年パーツ保証シール」を添付、保証拡張(3年間パーツ保証+1年目翌営業日訪問修理)規定の書面を同梱。
	⑬ SupportDesk/バック Lite (3年間翌営業日訪問修理)*1	FMCNSUS01	18,000	●	●	本体と同期	標準保証(1年引き取り修理)を3年間翌営業日以降訪問修理&3年パーツ保証に拡張します。本体に「3年翌営業日訪問シール」を添付、SupportDesk/バック Lite(3年間翌営業日訪問修理)規定の書面を同梱。
H外付オプション	⑭ FDドライブ添付(USB)	FMCNFDG3P	6,000	●	●	本体と同期	外付FDドライブ(USB)を添付します。FMV-NFD52Sと同等品。

注) 選択できるカスタムメイドオプションは、各項目につき1点のみです。複数の選択はできません(外付けオプションを除く)。
 また、カスタムメイドオプションの単独出荷はできません(購入後の変更・追加はできません)。
 注) カスタムメイドで変更/追加したメモリモジュールは選択された本体にのみ搭載できます。他の本体に搭載することはできません。
 *1) 単体オプション品のご用意が無いため、本体ご購入後は一切組み込み・変更ができなくなってしまうメニューです。必要のある場合は本体ご注文時に同時にご注文下さい。
 *2) Windows Vista® Business & ダウングレードサービスモデル
 *3) Windows Vista® Business の再セットアップ用のリカバリイメージはHDD内に格納されています。なお、Windows Vista® Business & ダウングレードサービスモデルでは、Windows® XP TabletPC Edition 2005 用のリカバリディスクは標準添付しています。
 FMVマニュアル(製品ガイド)は富士通製品情報ページ (<http://www.fmworld.net/biz/>)にて提供しておりますが、印刷マニュアルも別途手配可能です。
 詳細はP73「マニュアル一覧」を参照してください。

本体・カスタムメイド型名・価格一覧

■ 本体・カスタムメイド型名・価格一覧

A8 FMV-T8170

12.1型ワイドコンバーチブル
1スピンドル筐体



・各変更項目④～⑩の位置につきましては、「■変更/追加位置概略図」でご確認ください。
・各変更/追加メニュー①～⑩の型名/価格等詳細につきましては「■変更/追加オプション型名・価格一覧」をご確認ください。

【□部分の構成パターンに対して、カスタムメイドで仕様の変更・追加が可能です。】

型名	希望小売価格 (円、税別)	提供時期	OS	CPU	液晶	A	B	セキュリティ	通信	C	D	E	F	G	H	カスタム メイド プラス
						メモリ	HDD			ポインティング デバイス	バッテリー	アプリケ ーション	リカバリ ディスク	保証拡張	外付 オプション	
FMVNT8M4	261,000	済	Win Vista® Business	インテル® Core™ 2 Duo SU9300 (1.20GHz)	12.1型 WXGA	1GB (1GB×1)	80GB	セキュリテイ チップ 指紋センサー セキュリテイ ボタン スマートカード	LAN 無線LAN モデム Bluetooth	スティック ポイント	標準	—	—	—	—	—
FMVNT8MC	261,000		Win Vista® Business &ダウングレード サービス													

本体・カスタムメイド型名・価格一覧

T8170のカスタムメイド

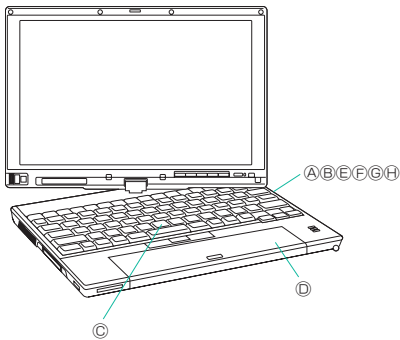

①	②	③	④	⑤	⑥	⑦	⑧	⑨	⑩	⑪	⑫	⑬	⑭	⑮	
2GB(1GB×2) + 15,000円	2GB(2GB×1) + 25,000円	120GB + 10,000円	暗号化機能付 HDD 80GB + 10,000円	フラッシュメモリ ディスク64GB + 90,000円	スティックポイント + マウス(USB) + 3,000円	スティックポイント + マウス(光学式) + 3,000円	スティックポイント + 小型マウス (レーザー) + 5,000円	大容量 バッテリー + 3,000円	Office Personal 2007 + 22,000円	Office Personal 2007 with PowerPoint + 39,000円	Vista® Business用 リカバリ ディスク添付*1 + 3,000円	保証拡張 (3年間/パーツ保証 + 1年目訪問修理) + 2,800円	保証拡張 (3年間/パーツ保証 + 1年目訪問修理) + 2,800円	SupportDeskLite (3年間営業日 訪問修理) + 18,000円	外付けFDD (USB) + 6,000円

カスタムメイドプラスの詳細については、P30をご覧ください。

*1：リカバリディスクの媒体はDVD-ROMとなります。

■ 本体・カスタムメイド型名・価格一覧

■ 変更／追加オプション 型名・価格一覧

項目	品名	型名	希望小売価格 (円、税別)	適応OS		提供時期	備考
				Vista Business	Vista Business DS*2		
A メモリ	① メモリ変更1GB→2GB(1GB×2/DDR3 SDRAM)	FMCNXM3T5	15,000	●	●	本体と同期	本体のメモリ構成を2GB(1GB×2)に変更します。空きスロットは無くなります。(DDR3 SDRAM/PC3-6400)
	② メモリ変更1GB→2GB(2GB×1/DDR3 SDRAM)	FMCNXM4T5	25,000	●	●	本体と同期	本体のメモリ構成を2GB(2GB×1)に変更します。空きスロットは1スロットです。(DDR3 SDRAM/PC3-6400)
B HDD	③ HDD変更80GB→120GB *1	FMCNXD3T8	10,000	●	●	本体と同期	標準の80GB HDDを120GBに変更します。(シリアルATA/150、回転数：5400rpm)
	④ HDD変更80GB →暗号化機能付HDD80GB *1	FMCNXDS2T3	10,000	●	●	受注生産	標準の80GB HDDを暗号化機能付HDD80GBに変更します。(シリアルATA/150、回転数：5400rpm)
	⑤ HDD変更80GB →フラッシュメモリアドレス64GB *1	FMCNXDF3T2	90,000	●	●	受注生産	標準の80GB HDDをフラッシュメモリアドレス64GBに変更します。
	⑥ マウス添付(USB)	FMCNMSUH1	3,000	●	●	本体と同期	USB接続のマウス(スクロール機能付、FMV-M0204同等品)を添付します。
C ポインティング デバイス	⑦ マウス添付(光学式)	FMCNMSKH2	3,000	●	●	本体と同期	USB接続の光学式マウス(スクロール機能付、FMV-M0305同等品)を添付します。
	⑧ 小型マウス添付(レーザー式)	FMCNMSLH1	5,000	●	●	本体と同期	USB接続のレーザー式小型マウス(スクロール機能付、FMV-M0501同等品)を添付します。
D バッテリー	⑨ バッテリーパック変更 標準→大容量	FMCNXBPT3	3,000	●	●	本体と同期	標準内蔵バッテリーを大容量バッテリーに変更します。
E アプリケーション	⑩ Microsoft® Office Personal 2007追加	FMCNAP151	22,000	●	●	本体と同期	Microsoft® Office Word 2007、Excel 2007、Outlook® 2007他を追加します。SP1対応。
	⑪ Microsoft® Office Personal 2007 with PowerPoint® 2007追加	FMCNAP152	39,000	●	●	本体と同期	Microsoft® Office Word 2007、Excel 2007、Outlook® 2007、PowerPoint® 2007他を追加します。SP1対応。
F リカバリディスク	⑫ リカバリディスクセット追加 *1*3	FMCNIRD1T3	3,000	●	●	本体と同期	Microsoft® Windows Vista® Businessのリカバリディスクを添付します。媒体はDVD-ROMとなります。
G 保証拡張	⑬ 保証拡張 (3年間パーツ保証+1年目翌営業日訪問修理) *1	FMCNSUP01	2,800	●	●	本体と同期	標準保証(1年引き取り修理)を1年目翌営業日以降訪問修理&3年保証に拡張します。本体に「3年保証シール」を添付、保証拡張(3年間パーツ保証+1年目翌営業日訪問修理)規定の書面を同梱。
	⑭ SupportDesk/バック Lite (3年間翌営業日訪問修理) *1	FMCNSUS01	18,000	●	●	本体と同期	標準保証(1年引き取り修理)を3年間翌営業日以降訪問修理&3年保証に拡張します。本体に「3年翌営業日訪問シール」を添付、SupportDesk/バック Lite(3年間翌営業日訪問修理)規定の書面を同梱。
H 外付オプション	⑮ FDドライブ添付(USB)	FMCNFDG3P	6,000	●	●	本体と同期	外付FDドライブ(USB)を添付します。FMV-NFD52Sと同等品。

注) 選択できるカスタムメイドオプションは、各項目につき1点のみです。複数の選択はできません(外付けオプションを除く)。
また、カスタムメイドオプションの単独出荷はできません(購入後の変更・追加はできません)。
注) カスタムメイドで変更/追加したメモリモジュールは選択された本体にのみ搭載できます。他の本体に搭載することはできません。
*1) 単体オプション品のご用意が無いため、本体ご購入後は一切組み込み・変更ができなくなってしまうメニューです。必要のある場合は本体ご注文時に同時にご注文下さい。
*2) Windows Vista® Business & ダウングレードサービスモデル
*3) Windows Vista® Business の再セットアップ用のリカバリイメージはHDD内に格納されています。なお、Windows Vista® Business & ダウングレードサービスモデルでは、Windows® XP TabletPC Edition 2005 用のリカバリディスクは標準添付しています。
FMVマニュアル(製品ガイド)は富士通製品情報ページ (<http://www.fmworld.net/biz/>)にて提供しておりますが、印刷マニュアルも別途手配可能です。
詳細はP73「マニュアル一覧」を参照してください。

本体・カスタムメイド型名・価格一覧

■ 本体・カスタムメイド型名・価格一覧

A9

FMV-P8270

8.9型ワイドコンパチブル

1スピンドル筐体



・各変更項目④～①の位置につきましては、「■変更/追加位置概略図」でご確認ください。
 ・各変更/追加メニュー①～⑩の型名/価格等詳細につきましては「■変更/追加オプション型名・価格一覧」をご確認ください。

【□部分の構成パターンに対して、カスタムメイドで仕様の変更・追加が可能です。】

型名	希望小売価格 (円、税別)	提供時期	OS	CPU	液晶	A	B	C	通信	D	E	F	G	H	I	カスタム メイド プラス
						メモリ	HDD	セキュリティ		ポインティング デバイス	バッテリー	アプリケ ーション	リカバリ ディスク	保証拡張	外付 オプション	
FMVNP8MT4	266,000	済	Win Vista® Business	インテル® Core™ 2 Duo SU9300 (1.20GHz)	8.9型 WXGA	1GB (1GB×1)	80GB	セキュリティ チップ 指紋センサー セキュリティ ボタン	LAN 無線LAN モデム Bluetooth	スティック ポイン	標準	—	—	—	—	—
FMVNP8MTC	266,000		Win Vista® Business &ダウングレード サービス													

P8270 のカスタムメイド

■変更/追加位置概略図

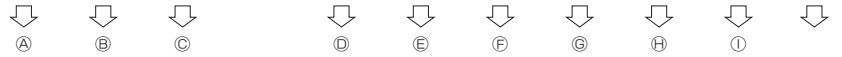
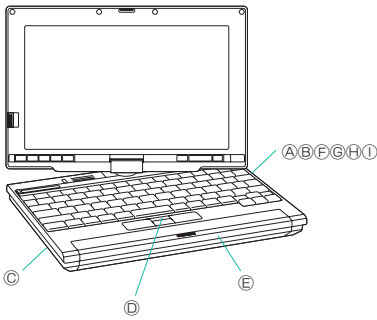

①	②	③
2GB (2GB×1)	120GB	スマートカード
+ 25,000円	+ 10,000円	+ 8,000円

④	⑦	⑧	⑩	⑪	⑬
スティックポイン ト + マウス (USB)	大容量 バッテリー	Office Personal 2007	Vista® Business用 リカバリ ディスク添付*1	保証拡張 (3年保証 + 1年日訪問修理)	外付けFDD (USB)
+ 3,000円	+ 2,200円	+ 22,000円	+ 3,000円	+ 2,800円	+ 6,000円

カスタムメイド
プラスの詳細に
ついては、P30
をご覧ください。

⑤	⑨	⑫
スティックポイン ト + マウス (光学式)	Office Personal 2007 with PowerPoint	Windows Vista® Business用セット アップ用のリカバリ イメージはHDD内に格 納されています。 ※1. Windows Vista® Business & ダウングレードサービ スモデルでは、 Windows® XP TabletPC Edition 2005用のリカバリ ディスクは標準添付し ています。
+ 3,000円	+ 39,000円	SupportDesk Lite (3年開営業日 訪問修理) + 18,000円
⑥		
スティックポイン ト + 小型マウス (レーザー)		
+ 5,000円		

*1：リカバリディスクの媒体はDVD-ROMとなります。

■ 本体・カスタムメイド型名・価格一覧

■ 変更／追加オプション 型名・価格一覧

項目	品名	型名	希望小売価格 (円、税別)	適応OS		提供時期	備考
				Vista Business	Vista Business DS*2		
Ⓐメモリ	① メモリ変更1GB→2GB(2GB×1/DDR2 SDRAM)	FMCNXM4P2	25,000	●	●	本体と同期	本体のメモリ構成を2GB(2GB×1)に変更します。空きスロットはありません。(DDR2 SDRAM/PC2-5300)
ⒷHDD	② HDD変更80GB→120GB *1	FMCNXD3P1	10,000	●	●	本体と同期	標準の80GB HDDを120GBに変更します。(シリアルATA/150、回転数：5400rpm)
Ⓒセキュリティ	③ スマートカード	FMCN SMAE1	8,000	●	●	本体と同期	スマートカードホルダー(PCカードスロットに内蔵)とスマートカード1枚(ISO/IEC7816準拠)を追加します。
Ⓓポインティング デバイス	④ マウス添付(USB)	FMCNMSUH1	3,000	●	●	本体と同期	USB接続のマウス(スクロール機能付、FMV-M0204同等品)を添付します。
	⑤ マウス添付(光学式)	FMCNMSKH2	3,000	●	●	本体と同期	USB接続の光学式マウス(スクロール機能付、FMV-M0305同等品)を添付します。
	⑥ 小型マウス添付(レーザー式)	FMCNMSLH1	5,000	●	●	本体と同期	USB接続のレーザー式小型マウス(スクロール機能付、FMV-M0501同等品)を添付します。
Ⓔバッテリー	⑦ バッテリーパック変更 標準→大容量	FMCNXBPP1	2,200	●	●	本体と同期	標準内蔵バッテリーを大容量バッテリーに変更します。
Ⓕアプリケーション	⑧ Microsoft® Office Personal 2007追加	FMCNAP151	22,000	●	●	本体と同期	Microsoft® Office Word 2007、Excel 2007、Outlook® 2007他を追加します。SP1対応。
	⑨ Microsoft® Office Personal 2007 with PowerPoint® 2007追加	FMCNAP152	39,000	●	●	本体と同期	Microsoft® Office Word 2007、Excel 2007、Outlook® 2007、PowerPoint® 2007他を追加します。SP1対応。
Ⓖリカバリディスク	⑩ リカバリディスクセット追加 *1*3	FMCNRD1P2	3,000	●	●	本体と同期	Microsoft® Windows Vista® Businessのリカバリディスクを添付します。媒体はDVD-ROMとなります。
Ⓖ保証拡張	⑪ 保証拡張 (3年間パーツ保証+1年目翌営業日訪問修理) *1	FMCNSUP01	2,800	●	●	本体と同期	標準保証(1年引き取り修理)を1年目翌営業日以降訪問修理&3年パーツ保証に拡張します。本体に「3年パーツ保証シール」を添付、保証拡張(3年間パーツ保証+1年目翌営業日訪問修理)規定の書面を同梱。
	⑫ SupportDesk/バック Lite (3年間翌営業日訪問修理) *1	FMCNSUS01	18,000	●	●	本体と同期	標準保証(1年引き取り修理)を3年間翌営業日以降訪問修理&3年パーツ保証に拡張します。本体に「3年翌営業日訪問シール」を添付、SupportDesk/バック Lite(3年間翌営業日訪問修理)規定の書面を同梱。
⑬外付オプション	⑬ FDドライブ添付(USB)	FMCNFDG3P	6,000	●	●	本体と同期	外付FDドライブ(USB)を添付します。FMV-NFD52Sと同等品。

注) 選択できるカスタムメイドオプションは、各項目につき1点のみです。複数の選択はできません。(外付けオプションを除く)。
 また、カスタムメイドオプションの単独出荷はできません。(購入後の変更・追加はできません)。
 注) カスタムメイドで変更/追加したメモリモジュールは選択された本体にのみ搭載できます。他の本体に搭載することはできません。
 *1) 単体オプション品のご用意が無い場合、本体ご購入後は一切組み込み・変更ができなくなってしまうメニューです。必要のある場合は本体ご注文時に同時にご注文下さい。
 *2) Windows Vista® Business & ダウングレードサービスモデル
 *3) Windows Vista® Business の再セットアップ用のリカバリイメージはHDD内に格納されています。なお、Windows Vista® Business & ダウングレードサービスモデルでは、Windows® XP TabletPC Edition 2005 用のリカバリディスクは標準添付しています。
 FMVマニュアル(製品ガイド)は富士通製品情報ページ (<http://www.fmworld.net/biz/>) にて提供しておりますが、印刷マニュアルも別途手配可能です。
 詳細はP73「マニュアル一覧」を参照してください。

本体・カスタムメイド型名・価格一覧

■ 本体・カスタムメイド型名・価格一覧

A10

FMV-STYLISTIC TB15/B

- 12.1型ワイドビュアタブレット
- 1スピンドル筐体



・各変更項目④～⑥の位置につきましては、「■変更／追加位置概略図」でご確認ください。
 ・各変更／追加メニュー①～⑫の型名／価格等詳細につきましては「■変更／追加オプション型名・価格一覧」をご確認ください。

【□部分の構成パターンに対して、カスタムメイドで仕様の変更・追加が可能です。】

型名	希望小売価格 (円、税別)	提供時期	OS	CPU	液晶	A	B	C	通信	ポインティング デバイス	D	E	F	G	外付 オプション	カスタム メイド プラス
						メモリ	HDD	セキュリティ			バッテリー	アプリケ ーション	リカバリ ディスク	保証拡張		
FMV TB15B4	241,000	済	Win Vista® Business	インテル® Core™ 2 Duo SU9400 (1.40GHz)	12.1 型 WXGA	1GB (1GB×1)	80GB	セキュリティ チップ 指紋センサー セキュリティ ボタン スマートカード	LAN 無線LAN Bluetooth	—	標準	—	—	—	—	—
FMV TB15B C	241,000		Win Vista® Business &ダウングレード サービス													

本体・カスタムメイド型名・価格一覧

TB15/B のカスタムメイド

■変更／追加位置概略図

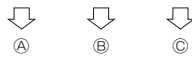
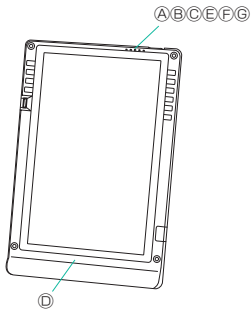

①	③	⑥
2GB(1GB×2)	120GB	セキュリティ変更 スマートカード →FeliCaサポート *1
+15,000円	+10,000円	+9,000円
②	④	
2GB(2GB×1)	暗号化機能付 HDD 80GB	
+25,000円	+10,000円	
	⑤	
	フラッシュメモリ ディスク64GB	
	+90,000円	

⑦	⑧	⑩	⑪
大容量 バッテリー	Office Personal 2007	Vista® Business用 リカバリ ディスク添付*2	保証拡張 (3年無償保証 + 1年自訪問修理)
+3,000円	+22,000円	+3,000円	+2,800円
	⑨	⑫	
	Windows Vista® Businessの再セッ トアップ用のリカバ リイメージはHDD 内に格納されていま す。 なお、Windows Vista® Business & タウングレードサ ービスモデルでは、 Windows® XP TabletPC Edition 2005用のリカバ リディスクは標準添 付していません。	SupportDeskLite (3年無償営業日 訪問修理)	
	+39,000円	+18,000円	

カスタムメイド
プラスの詳細に
ついては、P30
をご覧ください。

*1：標準搭載のスマートカードスロットをFeliCaポートに変更します。
 *2：リカバリディスクの媒体はDVD-ROMとなります。

■ 本体・カスタムメイド型名・価格一覧

■ 変更／追加オプション 型名・価格一覧

項目	品名	型名	希望小売価格 (円、税別)	適応OS		提供時期	備考
				Vista Business	Vista Business OS+2		
Aメモリ	① メモリ変更1GB→2GB(1GB×2/DDR3 SDRAM)	FMCNXM3K2	15,000	●	●	本体と同期	本体のメモリ構成を2GB(1GB×2)に変更します。空きスロットは無くなります。(DDR3 SDRAM/PC3-6400)
	② メモリ変更1GB→2GB(2GB×1/DDR3 SDRAM)	FMCNXM4K2	25,000	●	●	本体と同期	本体のメモリ構成を2GB(2GB×1)に変更します。空きスロットは1スロットです。(DDR3 SDRAM/PC3-6400)
B HDD	③ HDD変更80GB→120GB*1	FMCNXD3K1	10,000	●	●	本体と同期	標準の80GB HDDを120GBに変更します。(シリアルATA/150、回転数：5400rpm)
	④ HDD変更80GB →暗号化機能付HDD80GB*1	FMCNXD62K2	10,000	●	●	受注生産	標準の80GB HDDを暗号化機能付HDD80GBに変更します。(シリアルATA/150、回転数：5400rpm)
	⑤ HDD変更80GB →フラッシュメモリディスク64GB*1	FMCNXDF3K1	90,000	●	●	受注生産	標準の80GB HDDをフラッシュメモリディスク64GBに変更します。
Cセキュリティ	⑥ セキュリティ変更 スマートカードスロット →FeliCaポート *1	FMCNXFK1	9,000	●	●	受注生産	非接触型ICカード技術方式「FeliCa」に対応したカードリーダー/ライタを本体に内蔵します。カードは添付されません。標準搭載のスマートカードスロットをFeliCaポートに変更します。
Dバッテリー	⑦ バッテリバック変更 標準→大容量	FMCNXBPK2	3,000	●	●	本体と同期	標準内蔵バッテリーを大容量バッテリーに変更します。
Eアプリケーション	⑧ Microsoft® Office Personal 2007追加	FMCNAP151	22,000	●	●	本体と同期	Microsoft® Office Word 2007、Excel 2007、Outlook® 2007他を追加します。SP1対応。
	⑨ Microsoft® Office Personal 2007 with PowerPoint® 2007追加	FMCNAP152	39,000	●	●	本体と同期	Microsoft® Office Word 2007、Excel 2007、Outlook® 2007、PowerPoint® 2007他を追加します。SP1対応。
Fリカバリディスク	⑩ リカバリディスクセット追加 *1*3	FMCNRD1K2	3,000	●	●	本体と同期	Microsoft® Windows Vista® Businessのリカバリディスクを添付します。媒体はDVD-ROMとなります。
G保証拡張	⑪ 保証拡張 (3年間パーツ保証+1年目翌営業日訪問修理) *1	FMCNSUP01	2,800	●	●	本体と同期	標準保証(1年引き取り修理)を1年目翌営業日以降訪問修理&3年パーツ保証に拡張します。本体に「3年パーツ保証シール」を添付、保証拡張(3年間パーツ保証+1年目翌営業日訪問修理)規定の書面を同梱。
	⑫ SupportDesk/バック Lite (3年間翌営業日訪問修理) *1	FMCNSUS01	18,000	●	●	本体と同期	標準保証(1年引き取り修理)を3年間翌営業日以降訪問修理&3年パーツ保証に拡張します。本体に「3年翌営業日訪問シール」を添付、SupportDesk/バック Lite(3年間翌営業日訪問修理)規定の書面を同梱。

注) 選択できるカスタムメイドオプションは、各項目につき1点のみです。複数の選択はできません。

また、カスタムメイドオプションの単独出荷はできません(購入後の変更・追加はできません)。

注) カスタムメイドで変更/追加したメモリモジュールは選択された本体にのみ搭載できます。他の本体に搭載することはできません。

*1) 単体オプション品のご用意が無いため、本体ご購入後は一切組み込み・変更ができなくなってしまうメニューです。必要のある場合は本体ご注文時に同時にご注文下さい。

*2) Windows Vista® Business & ダウングレードサービスモデル

*3) Windows Vista® Business の再セットアップ用のリカバリイメージはHDD内に格納されています。なお、Windows Vista® Business & ダウングレードサービスモデルでは、Windows® XP TabletPC Edition 2005 用のリカバリディスクは標準添付しています。

FMVマニュアル(製品ガイド)は富士通製品情報ページ (<http://www.fmworld.net/biz/>)にて提供しておりますが、印刷マニュアルも別途手配可能です。

詳細はP73「マニュアル一覧」を参照してください。

FMVバリューシリーズ

■FMVバリューシリーズ構成の組み方について

選択メニューの各項目から、それぞれ1メニューを選択してください。
 選択したメニューの右の英数字を型名欄に記入すると型名が決まります。

A11 FMV-A6270

15.4型ワイドXGA搭載ノート

2スピンドル筐体



本体型名・価格一覧

品名	選択メニュー					
	OS	Office*	CPU	メモリ&HDD	CD/DVD	
FMV-A6270	Windows Vista® Business 正規版	—	A	インテルCore™2 Duo P8400 (2.26GHz) 2	1GB 80GB 8	DVD-ROM&CD-R/RW 1
				インテルCeleron® 575 (2GHz) 1	2GB 80GB F	スーパーマルチ 2
				インテルCeleron® 575 (2GHz) 1	1GB 80GB 8	DVD-ROM 4
		Personal 2007	B	インテルCore™2 Duo P8400 (2.26GHz) 2	1GB 80GB 8	DVD-ROM&CD-R/RW 1
				インテルCeleron® 575 (2GHz) 1	2GB 80GB F	スーパーマルチ 2
				インテルCeleron® 575 (2GHz) 1	1GB 80GB 8	DVD-ROM 4
		Personal 2007 with PowerPoint	E	インテルCore™2 Duo P8400 (2.26GHz) 2	2GB 80GB F	DVD-ROM&CD-R/RW 1
				インテルCeleron® 575 (2GHz) 1	1GB 80GB 8	
		Professional 2007	F	インテルCore™2 Duo P8400 (2.26GHz) 2	1GB 80GB 8	スーパーマルチ 2
			インテルCeleron® 575 (2GHz) 1			
	Windows Vista® Business 正規版 & ダウンロードサービス	—	Ø	インテルCore™2 Duo P8400 (2.26GHz) 2	1GB 80GB 8	DVD-ROM&CD-R/RW 1
				インテルCeleron® 575 (2GHz) 1		スーパーマルチ 2
				インテルCeleron® 575 (2GHz) 1	1GB 80GB 8	DVD-ROM 4
		Personal 2007	N	インテルCore™2 Duo P8400 (2.26GHz) 2	1GB 80GB 8	DVD-ROM&CD-R/RW 1
				インテルCeleron® 575 (2GHz) 1		スーパーマルチ 2
				インテルCeleron® 575 (2GHz) 1	1GB 80GB 8	DVD-ROM 4
		Personal 2007 with PowerPoint	R	インテルCore™2 Duo P8400 (2.26GHz) 2	1GB 80GB 8	DVD-ROM&CD-R/RW 1
				インテルCeleron® 575 (2GHz) 1		スーパーマルチ 2
Professional 2007		S	インテルCore™2 Duo P8400 (2.26GHz) 2	1GB 80GB 8	スーパーマルチ 2	
		インテルCeleron® 575 (2GHz) 1				
型名	F M V X N <input type="checkbox"/>		<input type="checkbox"/>	<input type="checkbox"/>	<input type="checkbox"/>	

* 「Personal 2007」: Microsoft® Office Personal 2007 SP1, 「Personal 2007 with PowerPoint」: Microsoft® Office Personal 2007 SP1 with PowerPoint 2007, 「Professional 2007」: Microsoft® Office Professional 2007 SP1

[注] オープン価格の商品は標準価格または希望小売価格を定めておりません。

FMVマニュアル（製品ガイド）は富士通製品情報ページ（<http://www.fmworld.net/biz/>）にて提供しておりますが、印刷マニュアルも別途手配可能です。
 詳細はP73「マニュアル一覧」を参照してください。

FMV-BIBLO(オールインワンモデル)本体

A12 FMV-BIBLO NW/C90D

2スピンドル筐体
無線LAN+LAN標準内蔵



型名	希望小売価格 (円、税別)	提供時期	OS	CPU	液晶	メモリ	HDD	ファイルベイ	ポインティング デバイス	通信	キーボード	アプリケー ション
FMVNW90D	オープン価格	済	Win Vista® Home Premium (SP1)	インテル® Core™ 2 Duo P8600 (2.40GHz)	16型ワイド TFT	2GB (1GB×2)	320GB	-	Blu-ray Disc	無線LAN、LAN (100BASE-T/100BASE- TX/10BASE-T)	日本語 キーボード (テンキー付)	Office Personal 2007 (SP1)

※TVチューナー内蔵 (地上デジタル/BSデジタル/110度CSデジタル)

A13 FMV-BIBLO NF/C70

2スピンドル筐体
無線LAN+LAN標準内蔵



型名	希望小売価格 (円、税別)	提供時期	OS	CPU	液晶	メモリ	HDD	ファイルベイ	ポインティング デバイス	通信	キーボード	アプリケー ション
FMVNF70W(白) FMVNF70B(黒) FMVNF70R(赤)	オープン価格	済	Win Vista® Home Premium (SP1)	インテル® Core™ 2 Duo P8600 (2.40GHz)	15.4型ワイド TFT	2GB (1GB×2)	320GB	-	スーパーマルチ	無線LAN、LAN (100BASE-T/100BASE- TX/10BASE-T)	日本語 キーボード (テンキー付)	Office Personal 2007 (SP1)
FMVNF70WP(白)												Office Personal 2007 with PowerPoint 2007 (SP1)

A14 FMV-BIBLO NF/C60D

2スピンドル筐体
無線LAN+LAN標準内蔵



型名	希望小売価格 (円、税別)	提供時期	OS	CPU	液晶	メモリ	HDD	ファイルベイ	ポインティング デバイス	通信	キーボード	アプリケー ション
FMVNF60D	オープン価格	済	Win Vista® Home Premium (SP1)	AMD Athlon™ X2 QL-62 (2GHz)	15.4型ワイド TFT	2GB (1GB×2)	320GB	-	スーパーマルチ	無線LAN、LAN (100BASE-T/100BASE- TX/10BASE-T)	日本語 キーボード (テンキー付)	Office Personal 2007 (SP1)

※TVチューナー内蔵 (地上デジタル)

A15 FMV-BIBLO NF/C60H

2スピンドル筐体
無線LAN+LAN標準内蔵



型名	希望小売価格 (円、税別)	提供時期	OS	CPU	液晶	メモリ	HDD	ファイルベイ	ポインティング デバイス	通信	キーボード	アプリケー ション
FMVNF60H	オープン価格	済	Win Vista® Home Premium (SP1)	AMD Athlon™ X2 QL-62 (2GHz)	15.4型ワイド TFT	2GB (1GB×2)	320GB	-	Blu-ray Disc	無線LAN、LAN (100BASE-T/100BASE- TX/10BASE-T)	日本語 キーボード (テンキー付)	Office Personal 2007 (SP1)

A16 FMV-BIBLO NF/C50

2スピンドル筐体
無線LAN+LAN標準内蔵



型名	希望小売価格 (円、税別)	提供時期	OS	CPU	液晶	メモリ	HDD	ファイルベイ	ポインティング デバイス	通信	キーボード	アプリケー ション
FMVNF50W(白) FMVNF50B(黒)	オープン価格	済	Win Vista® Home Premium (SP1)	インテル® Core™ 2 Duo P8400 (2.26GHz)	15.6型ワイド TFT	2GB (1GB×2)	320GB	-	スーパーマルチ	無線LAN、LAN (100BASE-T/100BASE- TX/10BASE-T)	日本語 キーボード (テンキー付)	Office Personal 2007 (SP1)
FMVNF50WP(白)												Office Personal 2007 with PowerPoint 2007 (SP1)

■本体型名・価格一覧

オールインワンモデル

A17 FMV-BIBLO NF/C40

- 2スピンドル筐体
- 無線LAN+LAN標準内蔵



型名	希望小売価格 (円、税別)	提供時期	OS	CPU	液晶	メモリ	HDD	ファイルベイ	ポインティング デバイス	通信	キーボード	アプリケーション
FMVNFC40	オープン価格	済	Win Vista® Home Premium (SP1)	インテル® Celeron® デュアル コア T1600 (1.66GHz)	15.6型ワイド TFT	2GB (1GB×2)	320GB	-	スーパーマルチ	無線LAN、LAN (100BASE-TX/10BASE-T)	日本語 キーボード (テンキー付)	Office Personal 2007(SP1)

A18 FMV-BIBLO S/C50

- 2スピンドル筐体
- 無線LAN+LAN標準内蔵



型名	希望小売価格 (円、税別)	提供時期	OS	CPU	液晶	メモリ	HDD	ファイルベイ	ポインティング デバイス	通信	キーボード	アプリケーション
FMVSC50PK(ピンク) FMVSC50W(白)	オープン価格	済	Win Vista® Home Premium (SP1)	インテル® Core™ 2 Duo P8400 (2.26GHz)	14.1型ワイド TFT	2GB (1GB×2)	320GB	-	スーパーマルチ	無線LAN、LAN (100BASE-T/100BASE-TX/ 10BASE-T)、Bluetooth®	日本語 キーボード	Office Personal 2007(SP1)

A19 FMV-BIBLO MG/C90

- 大画面スリムモバイル
- 2スピンドル1ベイ筐体
- 無線LAN+LAN+モデム標準内蔵



型名	希望小売価格 (円、税別)	提供時期	OS	CPU	液晶	メモリ	HDD	モバイルマルチベイ	ポインティング デバイス	通信	キーボード	アプリケーション
FMVMGC90P	オープン価格	済	Win Vista® Business (SP1) (Win XP Pro ダウングレード 含む)	インテル® Core™ 2 Duo P8400 (2.26GHz)	14.1型ワイド TFT	2GB (1GB×2)	320GB	スーパーマルチ	フラット ポインタ	無線LAN、LAN (100BASE-T/100BASE-TX/ 10BASE-T)、モデム、 Bluetooth®	日本語 キーボード	Office Personal 2007 with PowerPoint® 2007 (SP1)

A20 FMV-BIBLO MG/C75

- 大画面スリムモバイル
- 2スピンドル1ベイ筐体
- 無線LAN+LAN+モデム標準内蔵



型名	希望小売価格 (円、税別)	提供時期	OS	CPU	液晶	メモリ	HDD	モバイルマルチベイ	ポインティング デバイス	通信	キーボード	アプリケーション
FMVMGC75P	オープン価格	済	Win Vista® Home Premium (SP1)	インテル® Core™ 2 Duo P8400 (2.26GHz)	14.1型ワイド TFT	2GB (1GB×2)	320GB	スーパーマルチ	フラット ポインタ	無線LAN、LAN (100BASE-T/100BASE-TX/ 10BASE-T)、モデム、 Bluetooth®	日本語 キーボード	Office Personal 2007 with PowerPoint® 2007 (SP1)

A21 FMV-BIBLO MG/C70

- 大画面スリムモバイル
- 2スピンドル1ベイ筐体
- 無線LAN+LAN+モデム標準内蔵



型名	希望小売価格 (円、税別)	提供時期	OS	CPU	液晶	メモリ	HDD	モバイルマルチベイ	ポインティング デバイス	通信	キーボード	アプリケーション
FMVMGC70P	オープン価格	済	Win Vista® Home Premium (SP1)	インテル® Core™ 2 Duo P8400 (2.26GHz)	13.3型ワイド TFT	2GB (1GB×2)	320GB	スーパーマルチ	フラット ポインタ	無線LAN、LAN (100BASE-T/100BASE-TX/ 10BASE-T)、モデム	日本語 キーボード	Office Personal 2007 with PowerPoint® 2007 (SP1)

■ 本体型名・価格一覧

A22 FMV-BIBLO LOOX R/C70

- A5 モバイル
- 2 スピンドル筐体
- 無線LAN+LAN+モデム標準内蔵



型名	希望小売価格 (円、税別)	提供時期	OS	CPU	液晶	メモリ	SSD	ファイルベイ	ポインティング デバイス	通信	キーボード	アプリケーション
FMVLR70P	オープン価格	済	Win Vista® Business (SP1) (Win XP Pro ダウングレード 含む)	インテル® Core™ 2 Duo 超低電圧版 SU9300 (1.20GHz)	12.1 型TFT	2GB (1GB×2)	128GB	スーパーマルチ	フラット ポイント	無線LAN (100BASE-T, 100BASE-TX/10BASE-T), モデム、Bluetooth®	日本語 キーボード	Office Personal 2007 with PowerPoint® 2007 (SP1)

A23 FMV-BIBLO LOOX R/C50

- A5 モバイル
- 2 スピンドル筐体
- 無線LAN+LAN+モデム標準内蔵



型名	希望小売価格 (円、税別)	提供時期	OS	CPU	液晶	メモリ	HDD	ファイルベイ	ポインティング デバイス	通信	キーボード	アプリケーション
FMVLR50P	オープン価格	済	Win Vista® Home Premium (SP1)	インテル® Core™ 2 Duo 超低電圧版 SU9300 (1.20GHz)	12.1 型TFT	2GB (1GB×2)	320GB	スーパーマルチ	フラット ポイント	無線LAN (100BASE-T, 100BASE-TX/10BASE-T), モデム	日本語 キーボード	Office Personal 2007 with PowerPoint® 2007 (SP1)

A24 FMV-BIBLO LOOX U/C40

- ウルトラモバイルPC
- 1 スピンドル筐体
- 無線LAN標準内蔵



型名	希望小売価格 (円、税別)	提供時期	OS	CPU	液晶	メモリ	HDD	ファイルベイ	ポインティング デバイス	通信	キーボード	アプリケーション
FMVLUC40	オープン価格	済	Win XP Home (SP3)	インテル® Atom™ Z530 (1.60GHz)	5.6 型ワイド TFT	1GB	60GB	-	スティック ポイント	無線LAN、LAN (100BASE-TX/10BASE-T) [専用コネクタ(別売)が必要]、 Bluetooth®	キーボード (かな表記なし)	-

A25 FMV-BIBLO LOOX U/C30

- ウルトラモバイルPC
- 1 スピンドル筐体
- 無線LAN標準内蔵



型名	希望小売価格 (円、税別)	提供時期	OS	CPU	液晶	メモリ	HDD	ファイルベイ	ポインティング デバイス	通信	キーボード	アプリケーション
FMVLUC30	オープン価格	済	Win XP Home (SP3)	インテル® Atom™ Z520 (1.33GHz)	5.6 型ワイド TFT	1GB	60GB	-	スティック ポイント	無線LAN、LAN (100BASE-TX/10BASE-T) [専用コネクタ(別売)が必要]、 Bluetooth®	キーボード (かな表記なし)	-

[注] オープン価格の商品は標準価格または希望小売価格を定めておりません。

保証拡張、SupportDesk パック Lite

システム運用に合わせて選べる、サポートメニュー。

※FMV-LIFEBOOK向けのサポートメニューです。

標準保証（1年間引取修理+パーツ保証）をカスタムメイドで3年間のパーツ保証や3年間の訪問修理に拡張できるサポートメニューをご用意。お客様のシステム運用形態に応じた保証メニューの選択が可能です。

FMV-ESPRIMO向けサポートメニュー

標準	希望小売価格(税別)	1年目	2年目	3年目	4年目	5年目
	【無償】	引取修理 パーツ保証	有償修理			
カスタムメイド オプション	保証拡張*1 [3年パーツ保証+1年目翌営業日以降訪問修理]	FMCNSUP01 2,800円	翌営業日以降訪問修理(引取修理も対応)	有償修理		
	SupportDeskパック Lite*1 [3年間翌営業日以降訪問修理]	FMCNSUSO1 18,000円	翌営業日以降訪問修理(引取修理も対応)		有償修理	
別売オプション (一括払い)	SupportDeskパック Lite [当日訪問修理3年]	SV7MB1136 25,000円	当日訪問修理 パーツ保証		有償修理	
	SupportDeskパック Lite [当日訪問修理4年]	SV7MB1146 40,000円	当日訪問修理 パーツ保証			有償修理
	SupportDeskパック Lite [当日訪問修理5年]	SV7MB1156 60,000円	当日訪問修理 パーツ保証			
	SupportDeskパック Lite [引取修理3年]	SV7MD1036 16,000円	引取修理 パーツ保証		有償修理	
	SupportDeskパック Lite [引取修理4年]	SV7MD1046 23,000円	引取修理 パーツ保証			有償修理
	SupportDeskパック Lite [引取修理5年]	SV7MD1056 30,000円	引取修理 パーツ保証			
別売オプション (月額払い)	SupportDesk Standard	価格は別途お見積りとなりますので、販売パートナーまたは弊社担当営業までお問い合わせください。	当日訪問修理 パーツ保証 付加価値サービス[ソフトウェアサポート、定期点検、サポート時間帯拡張、専用ホームページ]			

*保証拡張およびSupportDeskサービスは法人のお客様向けのサービスです。個人のお客様はご利用になれません。 *1:バリュースリズは除きます。

保証拡張、SupportDeskパック Lite (3年間翌営業日以降訪問修理) をお選びのお客様へ

- 対象機器について** パソコン本体(カスタムメイドで本体出荷時に組み込まれている純正拡張機器を含みます)。ただし、バッテリー等の消耗品、バリュースリズは除きます。
- ご注意**
- 保証拡張、SupportDeskパック Lite (3年間翌営業日以降訪問修理) はご購入時にカスタムメイドで選択していただく必要があります。本体購入後に追加で選択することはできません。
 - 修理受付窓口は富士通ハードウェア修理相談センターです。お問い合わせの際はパソコン本体の型名・製造番号が必要です。

富士通ハードウェア修理相談センター 電話番号: 製品添付の保証書に記載
修理受付時間: 月曜日～金曜日9:00～17:00(祝日、12/30～1/3は除きます。)

- 訪問修理は修理受付日の翌営業日以降での対応となりますが、受付時間によっては、翌々営業日以降での対応となる場合があります。また交通事情・天候・対象製品の設置地域などによって、翌々営業日以降の対応になることもあります。
- パーツ保証は訪問/引取修理における部品交換の場合のみが対象です。保証書規定の部品を除く、パーツのみの送付は行いません。また、保証拡張を選択した場合の2年目、3年目の訪問料、作業費等は有料となります。

保証拡張、SupportDeskパック Lite (3年間翌営業日以降訪問修理) の規定に関する詳細は富士通製品情報ページ「FMWORLD.NET」の「製品保証」をご確認ください。
▶ <http://www.fmworld.net/biz/fmv/support/guarantee/>

SupportDeskパック Lite (当日訪問修理) をお選びのお客様へ

- 対象機器について** パソコン本体、純正内蔵オプション(メモリ、HDD、カード等本体最大搭載可能数まで)
※バッテリー等の消耗品は除きます。
- ご注意**
- SupportDeskパック Lite (当日訪問修理) はパソコン本体と同時にご購入ください。
 - 訪問修理は修理受付日の当日対応となりますが、受付時間によっては、翌営業日以降の対応となる場合があります。また交通事情・天候・対象製品の設置地域などによって、翌営業日以降の対応になることもあります。
 - サービスを開始するには、専用のWebサイトによるご登録、もしくは所定の書類のご提出が必要です。お客様登録手続きの方法は、「サービス提供までの流れ」をご覧ください。
 - 修理受付窓口は富士通ハードウェア修理相談センターです。お問い合わせの際はパソコン本体の型名・製造番号が必要です。

SupportDeskパック Lite (引取修理) をお選びのお客様へ

- 対象機器について** パソコン本体、純正内蔵オプション(メモリ、HDD、カード等本体最大搭載可能数まで)
※バッテリー等の消耗品は除きます。
- ご注意**
- SupportDeskパック Lite (引取修理) はパソコン本体と同時にご購入ください。
 - サービスを開始するには、専用のWebサイトによるご登録、もしくは所定の書類のご提出が必要です。お客様登録手続きの方法は、「サービス提供までの流れ」をご覧ください。
 - 修理受付窓口は富士通ハードウェア修理相談センターです。お問い合わせの際はパソコン本体の型名・製造番号が必要です。
 - 障害装置は修理受付日の翌営業日に当社指定の宅配業者が引取り、当社指定工場での修理をおこないます。
 - 対象機器の引取から修理・お届けまで4～6営業日程度かかります。
 - キーボード/マウス/ACアダプタの故障時は、お客様のご要望により交換対象品をお届けし、お客様自身で交換修理することが可能です。
 - 障害装置の引取りに際し、個人情報や機密情報などのお客様固有の情報は、お客様によって事前に消去していただくことが前提となります。

SupportDeskパックのサービスご提供までの流れ

■SupportDeskパック Lite (当日訪問修理/引取修理) の場合

「SupportDeskパック Lite (当日訪問修理/引取修理)」をご購入の場合、サービスを開始するための登録手続きが必要です。「登録Webフォーム」にてご登録いただくか、「お客様登録カード」(*1) に必要事項をご記入のうえ、サービス対象製品本体の保証書の写しとあわせてご返送ください。

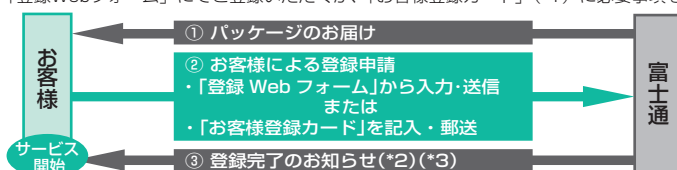

- (*1) お客様登録カードは、カスタムメイド専用パックをご購入の場合、対象のハードウェア製品に同梱されています。その他のパックの場合はお届けされるパッケージに同梱されています。
- (*2) 「SupportDeskパックStandard/Standard24」では「サービス管理者ID」を発行いたします。サービスご利用の際は本ID番号が必要となります。
- (*3) 「SupportDeskパック Lite (当日訪問修理)」では「サービス管理者ID」を発行いたしません。サービスご利用の際は、保証書記載の修理受付窓口にて、対象ハードウェア製品型名と製造番号を確認させていただきます。

■SupportDeskパック Lite (翌営業日以降訪問修理) の場合

SupportDeskパック Lite(翌営業日以降訪問修理) はパッケージのお届け/登録手続きはありません。窓口へのお問い合わせの際は、サービス対象のハードウェア製品の設置場所・製品型名・製造番号を確認させていただきます。

月額払い型サービス「SupportDesk Standard」および「SupportDesk Expert」に関する詳細は次ページをご覧ください。

保証拡張、SupportDeskパック Lite

SupportDesk (法人のお客様向けのサポートサービスです)

お客様に安心してシステムをお使いいただくために、保守・運用支援サービス「SupportDesk」をご利用ください。お客様の業務形態に応じて、オープン系プラットフォーム製品向け標準サポートサービス「SupportDesk Standard」やハードウェア修理に特化したコストパフォーマンスに優れた「SupportDeskバック Lite」、Standardをベースにサービスレベルを拡張/カスタマイズする「SupportDesk Expert」をご用意しています。 ※本サービス内容はFMV-LIFEBOOK向けのメニューです。

SupportDesk Standard

万一のハードウェアトラブルの際は、お客様からのコールを富士通サポートセンター（OSC*）の専門技術者が対応。全国約850ヶ所のサービス拠点よりサービスエンジニアを派遣し、迅速な修理を行います。 *OSC: One-stop Solution Center(SupportDesk Standardのお客様専用の総合サポートセンター)

◆サービス対象製品

パソコン本体、純正内蔵オプション、周辺機器などシステムを構成する富士通製品全般 ※バッテリー等の消耗品は除きます。

◆サービス内容 (クライアント製品の場合)

- ・ハードウェア当日訪問修理:修理受付当日に(*1)、お客様担当のサービスエンジニアがお客様先に訪問し修理作業を行います。交換部品代はサービス料金に含まれます。
- ・ソフトウェアサポート: Windows OS (Internet Explorerを含む) および Microsoft Office製品に関するお問い合わせを専門技術者が対応します(*2)。
サポート有無の選択が可能です。
- ・定期点検: お客様のご要望に応じて設定された保守サイクルで定期点検を行います。[内容] ハードウェア異常有無の点検/動作確認/清掃など(*3) (*4) (*5)
- ・お客様専用ホームページ: お客様専用ホームページ「SupportDesk-Web」を開設し、サービスのご利用履歴や重要障害などの情報をご提供します。

(*1) 訪問修理は修理受付の当日対応となりますが、受付時間・交通事情・天候・対象製品の設置地域などによって翌営業日以降での対応となる場合があります。
(*2) 本サービスはお客様のシステム管理者向けサービスです。個々のシステムご利用者様からのお問合せはサービスの対象外となりますので、別途ヘルプデスクサービス(有償)をご利用ください。
(*3) 標準では定期点検はついていません。お客様のご要望に応じ点検回数を追加することが可能です。
(*4) 定期点検の対応時間は SupportDesk Standardの選択時間帯に応じて実施します。
(*5) 消耗品などについては定期点検の対象外です。

◆サービス受付窓口: 富士通サポートセンター (OSC) ※お問い合わせの際は当社が発行するサービス管理者IDが必要です。

◆サービス時間帯: ・月曜日～金曜日 8:30～19:00 (祝日および12月30日～1月3日を除く) [時間帯の追加も可能]
・24時間365日

◆サービス期間: パソコン本体ご購入より最長5年間

SupportDesk Expert

SupportDesk Standardのご契約をベースに、お客様の運用に合わせて選択できるオプションメニュー群です。サービスをカスタマイズし、お客様システムの可用性を高めます。 ※本サービスはStandardのご契約が前提となります。

◆SupportDesk Expert リカバリーサービス

パソコンのハードディスク障害時に、あらかじめお客様よりお預かりしたマスタデータ (OS/お客様アプリケーション) を保守交換用ディスクにインストールし、修理作業を行います。これによりお客様によるOS/お客様アプリケーションインストール作業が不要になり、早期の業務復旧が可能になります。(*1)

	価格	対象製品	サービス時間帯
マスタ登録/保管サービス (パソコン用)	月額15,000円(税別) / マスタ または 年額180,000円(税別) / マスタ	FMVシリーズ	パソコン本体の SupportDesk契約時間帯に準じます。
マスタリカバリーサービス (パソコン用)	月額200円(税別) / 台 または 年額2,400円(税別) / 台		

[ご契約の前提]

- ・対象のパソコン本体に対し、SupportDesk StandardまたはSupportDesk Liteが契約されていること。
- ・お客様にマスタ媒体の作成いただくこと(*2)。またその媒体にお客様秘密情報(*3)が格納されていないこと。
- ・「SupportDesk Expert マスタイメージ登録/保管サービス」により上記マスタ媒体が事前に富士通に登録および保管されていること。

(*1) ネットワーク設定など、業務復旧に必要な個々の環境設定はお客様作業となります。
(*2) システム展開サービスなどで作成したマスタをお客様のご提示により流用可能です。
(*3) お客様秘密情報についてはお客様自身に判断していただきます。

◆SupportDesk Expert HAサービス

ミッションクリティカルシステム向けに、インフラ全般 (ハード/OS/ミドルウェア) に関するお客様専任担当者を当社センターに設置。お客様担当SEとの連携にて、お客様環境を把握しアカウントサポートを提供します。

◆SupportDesk Expert センター CEサービス

保守サポートの統括責任者を設置し、障害/イベント等を管理します。

◆SupportDesk Expert CE常駐サービス

お客様サイトに専任のサービスエンジニアが常駐します。

◆SupportDesk Expert マルチベンダーサポート

他社製ハードウェアのトラブルコールをOSCに一本化する等、マルチベンダー環境におけるサポートを実施します。

◆SupportDesk Expert ITリソース管理サービス

装置稼働状況やシステムログ情報を自動収集し、定期的に分析/報告を実施します。

詳細は富士通ホームページ「製品サポート」のコーナーをご覧ください。 <http://segroup.fujitsu.com/fs/>

FMVカスタムメイドプラスサービス

大量に導入される際に便利な有償カスタマイズサービスです。

- ・届いたパソコンがすぐにご利用できるように、あらかじめ、ソフトウェアのインストールや、個別設定などを施して出荷します。
- ・オプション/I/Oの組み込みやOSのアップグレード等、多彩なメニューを準備しています。
- ・お客様の作業を削減し、管理工数が削減されます。
- ・国内量産工場から直接お届けしますので、短納期でパソコンの導入が行えます。
- ・国内量産工場でのセキュアな環境で実施しますので、情報セキュリティの面でも安心です。

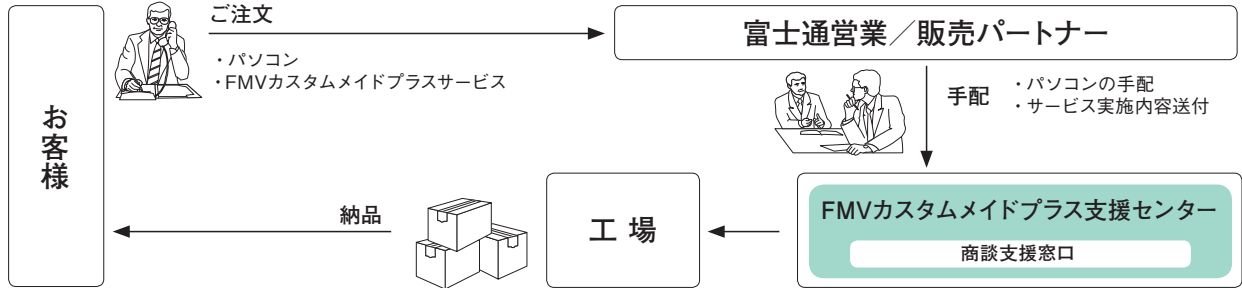

サービス名	サービス概要	型名/希望小売価格				
		1種類	2~5種類	6~10種類	11種類以上	
(1) マスタ開発	お客様ご指定の設定やアプリケーションをインストールした専用マスタを作成します。	FMVNCPO1 120,000円	FMVNCPO2 280,000円	FMVNCPO3 480,000円	FMVNCPO4 640,000円	
		50~99台	100~299台	300~499台	500~999台	1000台以上
(2) マスタインストール*	お客様専用のマスタをインストールします。	FMVNCPO1 4,800円	FMVNCPO2 4,300円	FMVNCPO3 3,800円	FMVNCPO4 3,300円	FMVNCPO5 2,800円
(3) BIOS設定*	展開対象のパソコン1台毎に、BIOSの設定を変更します。(管理者/パスワード等)	FMVNCPO1 1,600円	FMVNCPO2 1,400円	FMVNCPO3 1,200円	FMVNCPO4 1,000円	FMVNCPO5 800円
(4) 個別設定*	展開対象のパソコン1台毎に、ご指定の設定を行います。(IPアドレス、メールの設定等)	FMVNCPO1 3,000円	FMVNCPO2 2,400円	FMVNCPO3 2,200円	FMVNCPO4 2,000円	FMVNCPO5 1,800円
(5) I/O組み込み*	PCカード、マルチベイ、拡張スロット等へ、I/O機器を組み込みます。	FMVNCPO1 1,600円	FMVNCPO2 1,400円	FMVNCPO3 1,200円	FMVNCPO4 1,000円	FMVNCPO5 800円
(6) ソフトインストール*	展開対象のパソコン1台毎に、ソフトウェアの追加インストールを行います。	FMVNCPO1 4,500円	FMVNCPO2 3,300円	FMVNCPO3 3,000円	FMVNCPO4 2,700円	FMVNCPO5 2,400円
(7) HDD区画変更*	展開対象のパソコン1台毎に、HDDの区画変更を行います。	FMVNCPO1 4,000円	FMVNCPO2 3,000円	FMVNCPO3 2,500円	FMVNCPO4 2,000円	FMVNCPO5 1,500円
(8) BIOSブートロゴ設定*	BIOS起動時のFujitsuロゴをお客様指定の表示に変更します。	FMVNCPO1 1,400円	FMVNCPO2 1,200円	FMVNCPO3 1,000円	FMVNCPO4 800円	FMVNCPO5 600円
(9) セキュリティボタン設定*	パソコン起動時のボタン認証(セキュリティボタン)の設定を行います。	FMVNCPO1 1,600円	FMVNCPO2 1,400円	FMVNCPO3 1,200円	FMVNCPO4 1,000円	FMVNCPO5 800円
(10) ロゴ印刷*	筐体にお客様指定のロゴや文字等を印刷します。	FMVNCPO1 4,200円	FMVNCPO2 3,400円	FMVNCPO3 3,000円	FMVNCPO4 2,600円	FMVNCPO5 2,200円

*今後の商談も含めて50台以上見込める場合とさせていただきます。(一括オーダー/納品である必要はありません)

		マスタ1セット	追加1~9セット	追加10~19セット	追加20~99セット	追加100セット以上
(11) バックアップCD作成	お客様が指定されるパソコンのバックアップ媒体を作成します。	FMVNCPO1 18,000円	-	-	-	-
(12) バックアップCD複写	バックアップ媒体の複写を行います。	-	FMVNCPO2 7,000円	FMVNCPO3 6,000円	FMVNCPO4 5,000円	FMVNCPO5 4,000円

		50台から	
(13) ラベル作成	資産管理ラベル等、ご指定のラベルを作成します。	FMVNCPO1 500円	FMVNCPO2 500円
(14) ラベル貼付	資産管理ラベル等、ご指定のラベルを貼付します。	FMVNCPO1 500円	FMVNCPO2 500円
(15) 添付品カスタマイズ	お客様ご指定の添付品を追加、または削除します。	FMVNCPO1 1,000円	FMVNCPO2 1,000円
(16) 情報リスト作成	MACアドレス等の装置個別情報のリストを作成します。	FMVNCPO1 500円	FMVNCPO2 500円

Windows Vista® Enterprise アップグレードサービス

必要ライセンスの購入を前提に、Windows Vista® BusinessからWindows Vista® Enterpriseへのアップグレードを行います。

型名	標準価格	対象機種
FMVNCPU00	4,500円/台(税別)	FMV-A8270/S8470/S8370のWindows Vista® Business 正規版 搭載モデル



パソコン本体との同時購入が必要となります。・本サービスは、お客様のVista® Business Upgrade Software Assuranceボリュームライセンス購入を前提に、当社がお客様に代わってWindows Vista® Enterpriseのインストール作業を代行するものです。(本作業費にはライセンス購入費用は含まれません) パソコン納品後、各パソコンごとで必須となるライセンス認証作業はお客様ご自身でお願いします。ライセンス認証には、ボリュームライセンス用の認証キーをマイクロソフト社から入手する必要があります。・本サービスにてインストールされるOSは、Windows Vista® Enterprise with SP1 正規版になります。・本サービス適用後のハードディスクは、専用領域の約2GBを除いた残り領域をパーティション1(Cドライブ):50%、パーティション2(Dドライブ):50%に分割しています。・本サービス後のハードディスクには、再セットアップ用のリカバリーイメージを格納しておりません。Windows Vista® Enterprise環境のバックアップが必要となる場合は、上記「(11) バックアップCD作成」サービスをご利用ください。

FMVカスタムメイドプラスサービス
詳細内容はこちらから

▶ <http://www.fmworld.net/biz/fmv/support/spsv-biz/customplus.html>

導入一時費用

■本体導入時の設置／設定作業

当社パソコンおよびPCワークステーションはお客様にて設置／設定可能ですが、お客様に代わりサービスエンジニアが導入／設置作業を行う「現地セットアップ」をご提供しております。パソコン導入時のハードウェア設置／接続作業に加え、OSの初回セットアップやネットワーク接続などの定型的な簡易設定作業をサービスエンジニアが行います。パソコン導入時の煩雑な作業を代行することで、お客様の負荷軽減を支援します。

品名	型名	標準価格(税別)	作業実施時間帯
現地セットアップ(PC/Aパターン)	GENPC-A	13,800円/台	月曜～金曜*1、9時～17時
現地セットアップ(PC/Bパターン)	GENPC-B	21,800円/台	月曜～金曜*1、17時～22時 土曜／日曜／祝日*2、9時～17時

*1: 祝日および12月30日から1月3日までを除く、*2: 12月30日から1月3日までを除く

<対象製品本体>

FMVシリーズ本体 (FMV-STYLISTICは除く)、CELSIUSシリーズ本体

<作業内容>

- ・ハードウェアの設置 (開梱、外装確認、装置／周辺機器の接続、動作確認)
- ・設定作業の代行 (ログオン設定、ネットワーク接続設定、ブラウザ設定、メール接続設定、既存ネットワークプリンタ登録など)

現地セットアップ対象範囲外のご要望 (個別ソフトウェアのインストールやカスタマイズなど) や大量／大規模なパソコン導入時には、「システムスタートアップサービス」「システム展開サービス」などをご利用ください。

詳細は富士通ホームページ「製品サポート」のコーナーをご覧ください。

(URL <http://segroup.fujitsu.com/fs/products/pc/>)

■周辺機器導入時の設置／設定作業

プリンタ／ネットワーク関連機器*3の導入設置／設定作業およびその他パソコン周辺機器単独*4での導入設置／設定作業につきましては、お客様にて実施可能ですが、サービスエンジニアが作業を実施する下記の有償メニューをご提供しております。

品名	型名	標準価格(税別)	作業内容
FM現調2	SFMGEN2	10,000円/台	ハードウェアの設置／接続作業

*3: プリンタ／ネットワークハードディスク／ワイヤレス機器等

*4: パソコン／PCワークステーション本体と同時手配の場合、その他周辺機器接続作業は「現地セットアップ」に含む

■配送料について

当社からお客様指定場所へ機器を納入する場合、別途配送料2,000円/台(税別)が必要となります。

なお、大量展開時の一括配送等については、料金テーブルが異なりますので、当社営業もしくは販売パートナーまで、お問い合わせください。

○：選択接続 ●：同時接続可

システム構成図

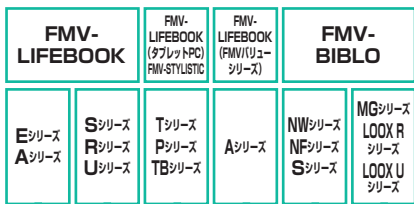

- FMV-LIFEBOOK E : FMV-E8270
A : FMV-A8270
S : FMV-S8470, S8370
R : FMV-R8270
U : FMV-U8270
T : FMV-T8270, T8170
P : FMV-P8270
TB : FMV-STYLISTIC TB15/B
- FMV-LIFEBOOK (タブレットPC) FMV-STYLISTIC A : FMV-A6270
NW : FMV-BIBLO NW/C90D
NF : FMV-BIBLO NF/C70, NF/C60D, NF/C60H, NF/C50, NF/C40
- FMV/ビューシリーズ S : FMV-BIBLO S/C50
MG : FMV-BIBLO MG/C90, MG/C75, MG/C70
LOOX R : FMV-BIBLO LOOX R/C70, LOOX R/C50
LOOX U : FMV-BIBLO LOOX U/C40, LOOX U/C30

B.メモリ

各オプションの対応OSについてはハードウェア一覧をご確認ください。

システム構成図

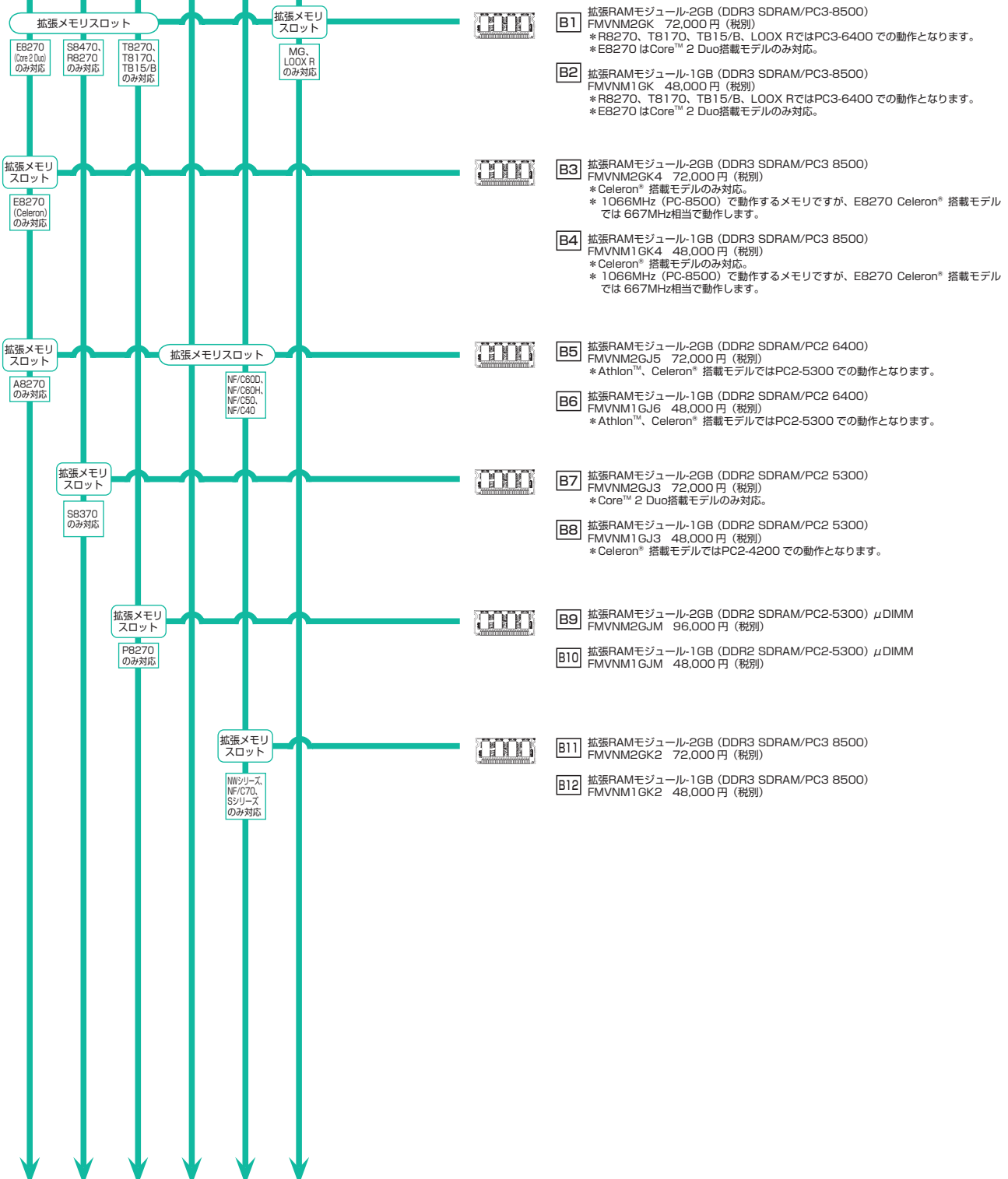

■システム構成図

出荷時のメモリ実装状態一覧 (1) ※オプションメモリを取り付ける場合、標準実装のメモリを取り外さなければならないことがありますのでご了承ください。

シリーズ	FMV-LIFEBOOK													
	E				A				S8470		S8370			
最大メモリ容量	Core™ 2 Duo 搭載モデル：4GB 注1		Celeron® 搭載モデル：4GB 注1		Core™ 2 Duo 搭載モデル：4GB 注1		Celeron® 搭載モデル：4GB 注1		Core™ 2 Duo 搭載モデル：4GB 注1		Core™ 2 Duo 搭載モデル：4GB 注1		Celeron® 搭載モデル：2GB	
メモリスロット構成	拡張メモリスロット (1スロット目)	拡張メモリスロット (2スロット目)	拡張メモリスロット (1スロット目)	拡張メモリスロット (2スロット目)	拡張メモリスロット (1スロット目)	拡張メモリスロット (2スロット目)	拡張メモリスロット (1スロット目)	拡張メモリスロット (2スロット目)	拡張メモリスロット (1スロット目)	拡張メモリスロット (2スロット目)	拡張メモリスロット (1スロット目)	拡張メモリスロット (2スロット目)	拡張メモリスロット (1スロット目)	拡張メモリスロット (2スロット目)
1GB (1GB×1)	1GB	空き	1GB	空き	1GB	空き	1GB	空き	1GB	空き	1GB	空き	1GB	空き
2GB (1GB×2)	1GB	1GB	1GB	1GB	1GB	1GB	1GB	1GB	1GB	1GB	1GB	1GB	1GB	1GB
2GB (2GB×1)	2GB	空き	2GB	空き	2GB	空き	2GB	空き	2GB	空き	2GB	空き	—	—
4GB (2GB×2)	2GB	2GB	2GB	2GB	2GB	2GB	2GB	2GB	2GB	2GB	2GB	2GB	—	—

注1：OSが使用可能な領域は最大約3GBになります。

出荷時のメモリ実装状態一覧 (2)

シリーズ	FMV-LIFEBOOK				
	R				U
最大メモリ容量	Core™ 2 Duo 搭載モデル：4GB 注1		Celeron® 搭載モデル：4GB 注1		1GB
メモリスロット構成	拡張メモリスロット (1スロット目)	拡張メモリスロット (2スロット目)	拡張メモリスロット (1スロット目)	拡張メモリスロット (2スロット目)	オンボード
1GB (1GB×1)	1GB	空き	1GB	空き	オンボード 1GB
2GB (1GB×2)	1GB	1GB	1GB	1GB	
2GB (2GB×1)	2GB	空き	2GB	空き	
4GB (2GB×2)	2GB	2GB	2GB	2GB	

注1：OSが使用可能な領域は最大約3GBになります。

出荷時のメモリ実装状態一覧 (3)

シリーズ	FMV-LIFEBOOK(タブレットPC)					FMV-STYLISTIC		FMV-バリューシリーズ			
	T8270		T8170		P	TB		A			
最大メモリ容量	4GB 注1		4GB 注1		2GB	4GB 注1		Core™ 2 Duo 搭載モデル：4GB 注1		Celeron® 搭載モデル：4GB 注1	
メモリスロット構成	拡張メモリスロット (1スロット目)	拡張メモリスロット (2スロット目)	拡張メモリスロット (1スロット目)	拡張メモリスロット (2スロット目)	拡張メモリスロット (1スロット目)	拡張メモリスロット (1スロット目)	拡張メモリスロット (2スロット目)	拡張メモリスロット (1スロット目)	拡張メモリスロット (2スロット目)	拡張メモリスロット (1スロット目)	拡張メモリスロット (2スロット目)
1GB (1GB×1)	1GB	空き	1GB	空き	1GB	1GB	空き	1GB	空き	1GB	空き
2GB (1GB×2)	1GB	1GB	1GB	1GB	—	1GB	1GB	1GB	1GB	1GB	1GB
2GB (2GB×1)	2GB	空き	2GB	空き	2GB	2GB	空き	—	—	—	—

注1：OSが使用可能な領域は最大約3GBになります。

出荷時のメモリ実装状態一覧 (4)

シリーズ	FMV-BIBLO					
	NW	NF	S	MG	LOOX R	LOOX U
最大メモリ容量	4GB 注1	4GB 注1	4GB 注1	4GB 注1	4GB 注1	1GB
メモリスロット数	2スロット	2スロット	2スロット	2スロット	2スロット	0スロット
出荷時の空きスロット	0スロット	0スロット	0スロット	0スロット	0スロット	0スロット

注1：OSが使用可能な領域は最大約3GBになります。

■システム構成図

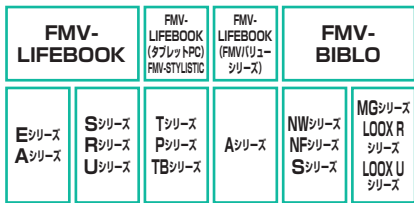

FMV-LIFEBOOK	E	: FMV-E8270
	A	: FMV-A8270
	S	: FMV-S8470、S8370
	R	: FMV-R8270
	U	: FMV-U8270
	T	: FMV-T8270、T8170
	P	: FMV-P8270
	TB	: FMV-STYLISTIC TB15/B
FMV-LIFEBOOK (タブレットPC)	A	: FMV-A8270
FMV-STYLISTIC	NW	: FMV-BIBLO NW/C90D
FMV/ビューシリーズ	NF	: FMV-BIBLO NF/C70、NF/C60D、NF/C60H、NF/C50、NF/C40
FMV-BIBLO	S	: FMV-BIBLO S/C50
	MG	: FMV-BIBLO MG/C90、MG/C75、MG/C70
	LOOX R	: FMV-BIBLO LOOX R/C70、LOOX R/C50
	LOOX U	: FMV-BIBLO LOOX U/C40、LOOX U/C30

○ : 選択接続 ● : 同時接続可

C.専用拡張機器

各オプションの対応OSについては
ハードウェア一覧をご確認ください。

システム構成図

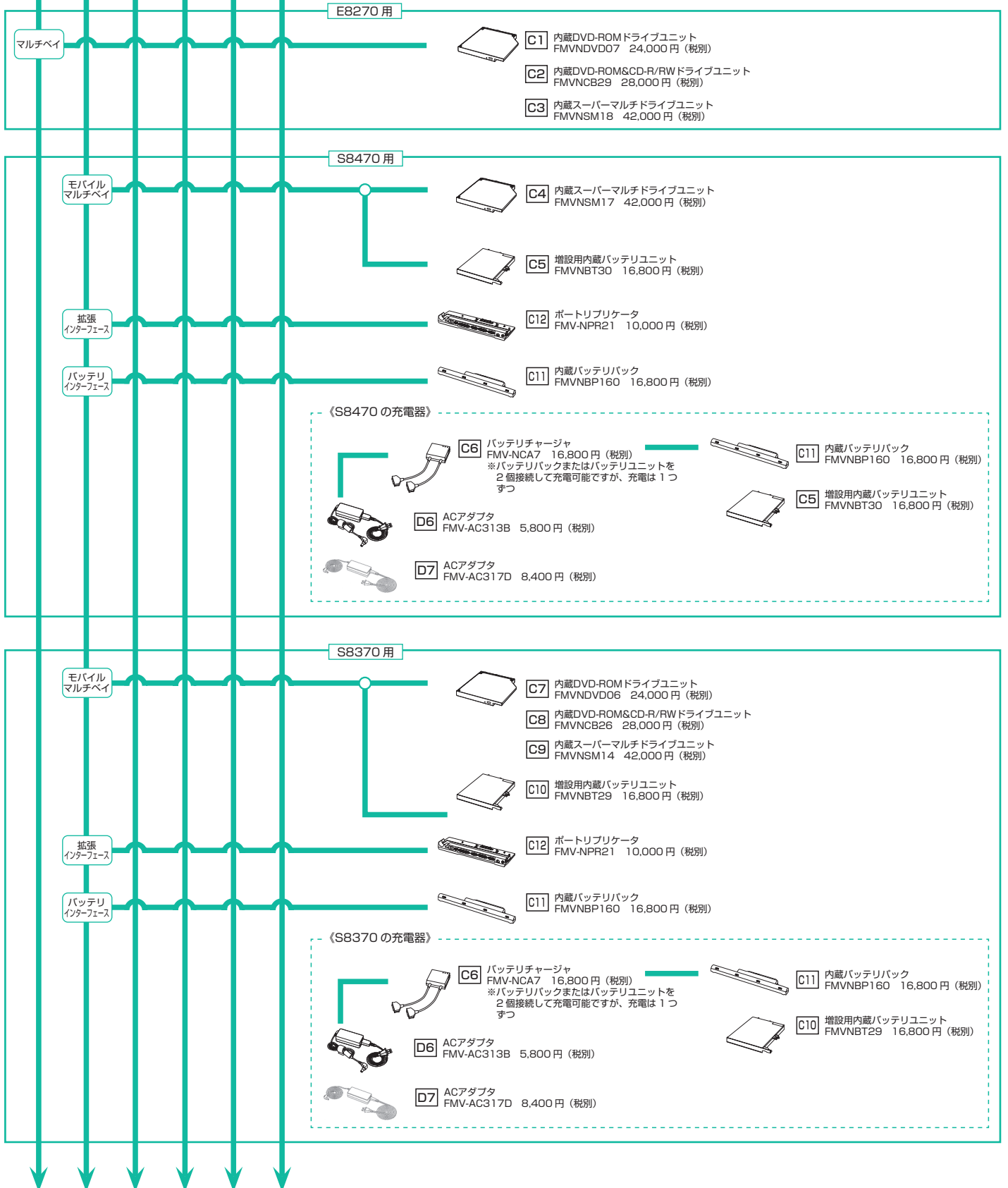

■システム構成図

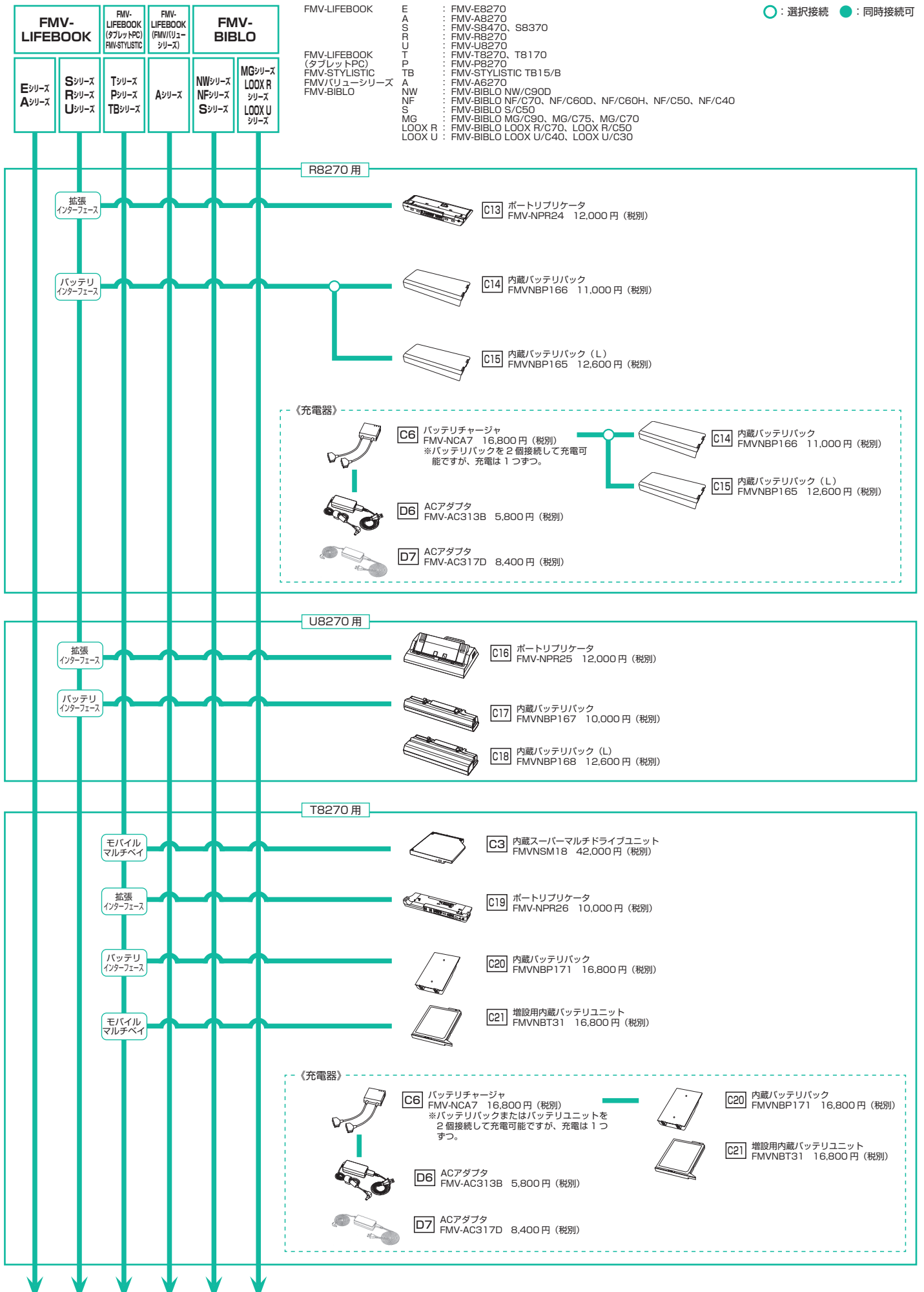

システム構成図

■システム構成図



- FMV-LIFEBOOK
- E : FMV-E8270
 - A : FMV-A8270
 - S : FMV-S8470、S8370
 - R : FMV-R8270
 - U : FMV-U8270
 - T : FMV-T8270、T8170
 - P : FMV-P8270
 - TB : FMV-STYLISTIC TB15/B
- FMV-LIFEBOOK (タブレットPC)
FMV-STYLISTIC
- A : FMV-A8270
- FMV/ビューシリーズ
- NW : FMV-BIBLO NW/C90D
 - NF : FMV-BIBLO NF/C70、NF/C60D、NF/C60H、NF/C50、NF/C40
 - S : FMV-BIBLO S/C50
 - MG : FMV-BIBLO MG/C90、MG/C75、MG/C70
- FMV-BIBLO
- LOOX R : FMV-BIBLO LOOX R/C70、LOOX R/C50
 - LOOX U : FMV-BIBLO LOOX U/C40、LOOX U/C30

○ : 選択接続 ● : 同時接続可

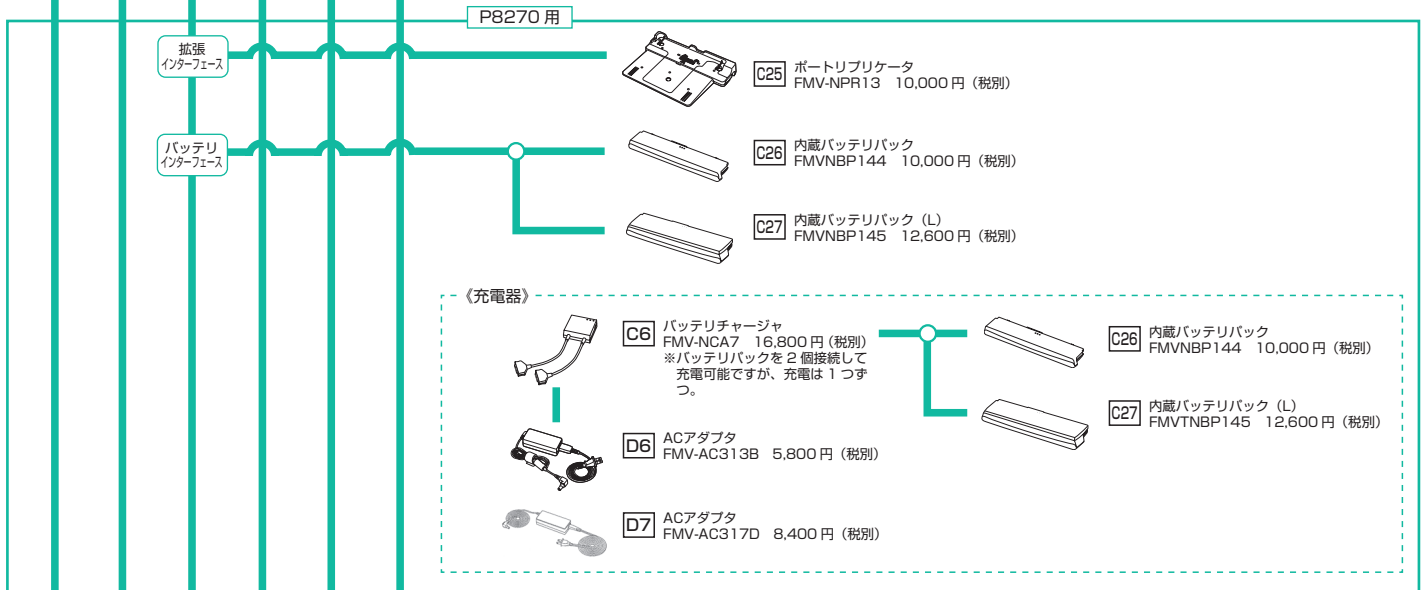
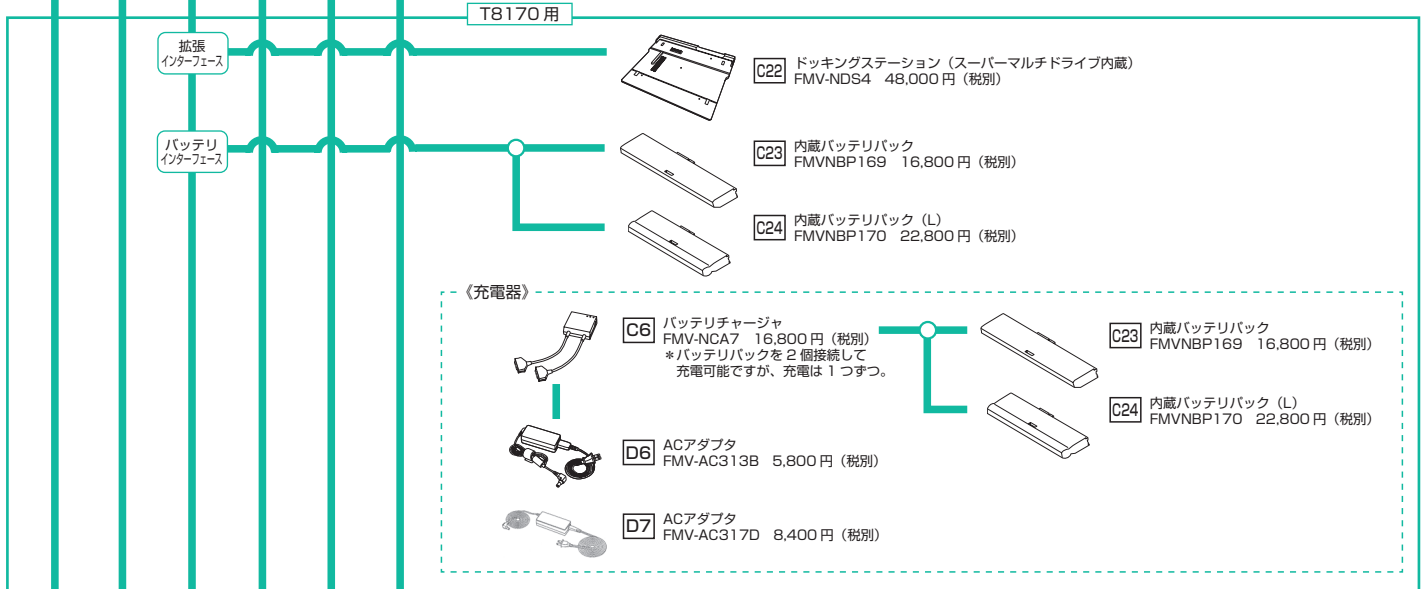

システム構成図

■システム構成図

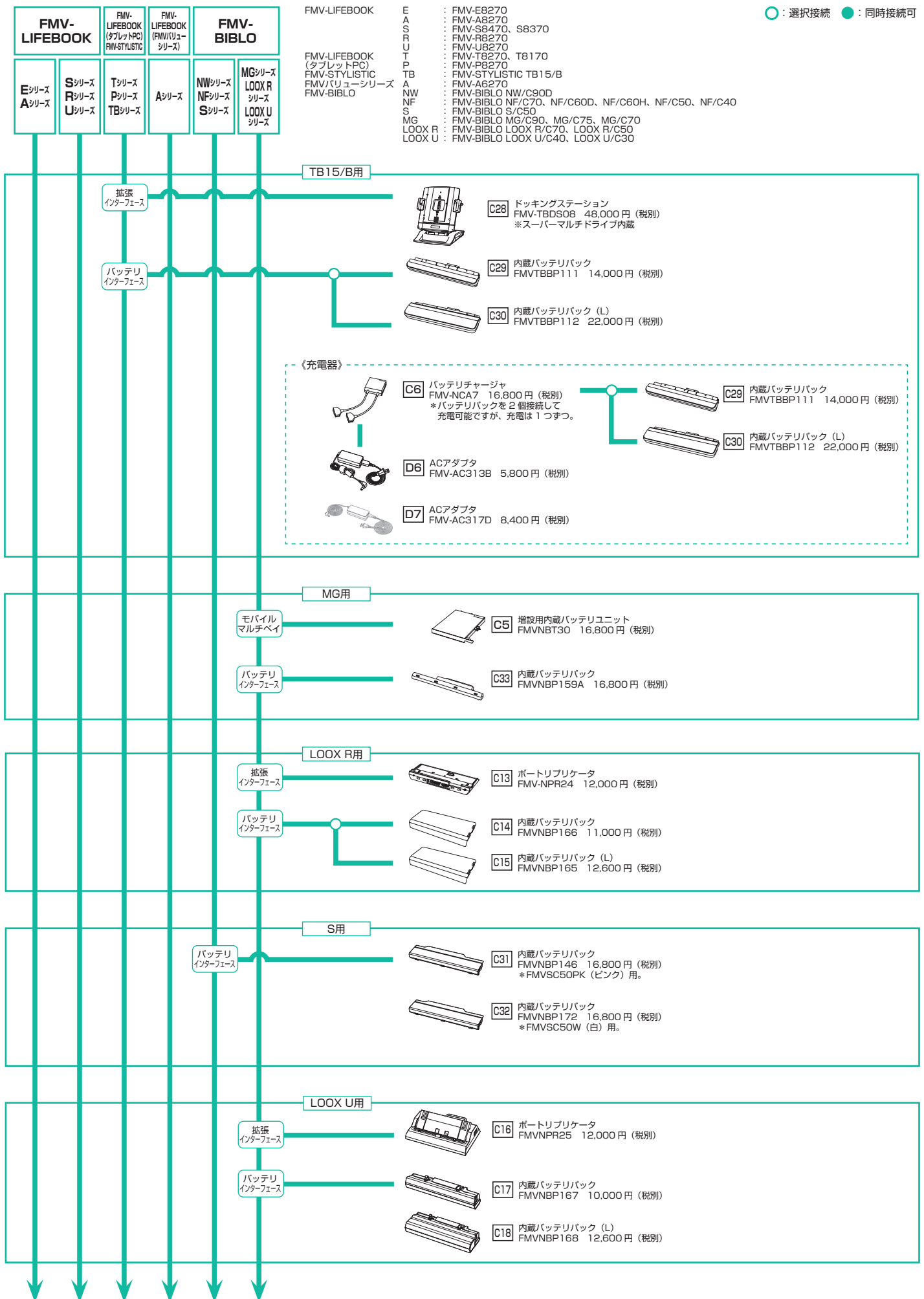

システム構成図

システム構成図



- FMV-LIFEBOOK
- E : FMV-E8270
 - A : FMV-A8270
 - S : FMV-S8470, S8370
 - R : FMV-R8270
 - U : FMV-U8270
- FMV-LIFEBOOK (タブレットPC)
FMV-STYLISTIC
- T : FMV-T8270, T8170
 - P : FMV-P8270
 - TB : FMV-STYLISTIC TB15/B
- FMV/ビューシリーズ
- A : FMV-A8270
- FMV-BIBLO
- NW : FMV-BIBLO NW/C90D
 - NF : FMV-BIBLO NF/C70, NF/C60D, NF/C60H, NF/C50, NF/C40
 - S : FMV-BIBLO S/C50
 - MG : FMV-BIBLO MG/C90, MG/C75, MG/C70
 - LOOX R : FMV-BIBLO LOOX R/C70, LOOX R/C50
 - LOOX U : FMV-BIBLO LOOX U/C40, LOOX U/C30

○ : 選択接続 ● : 同時接続可

D.ACアダプタ

各オプションの対応OSについては
ハードウェア一覧をご確認ください。

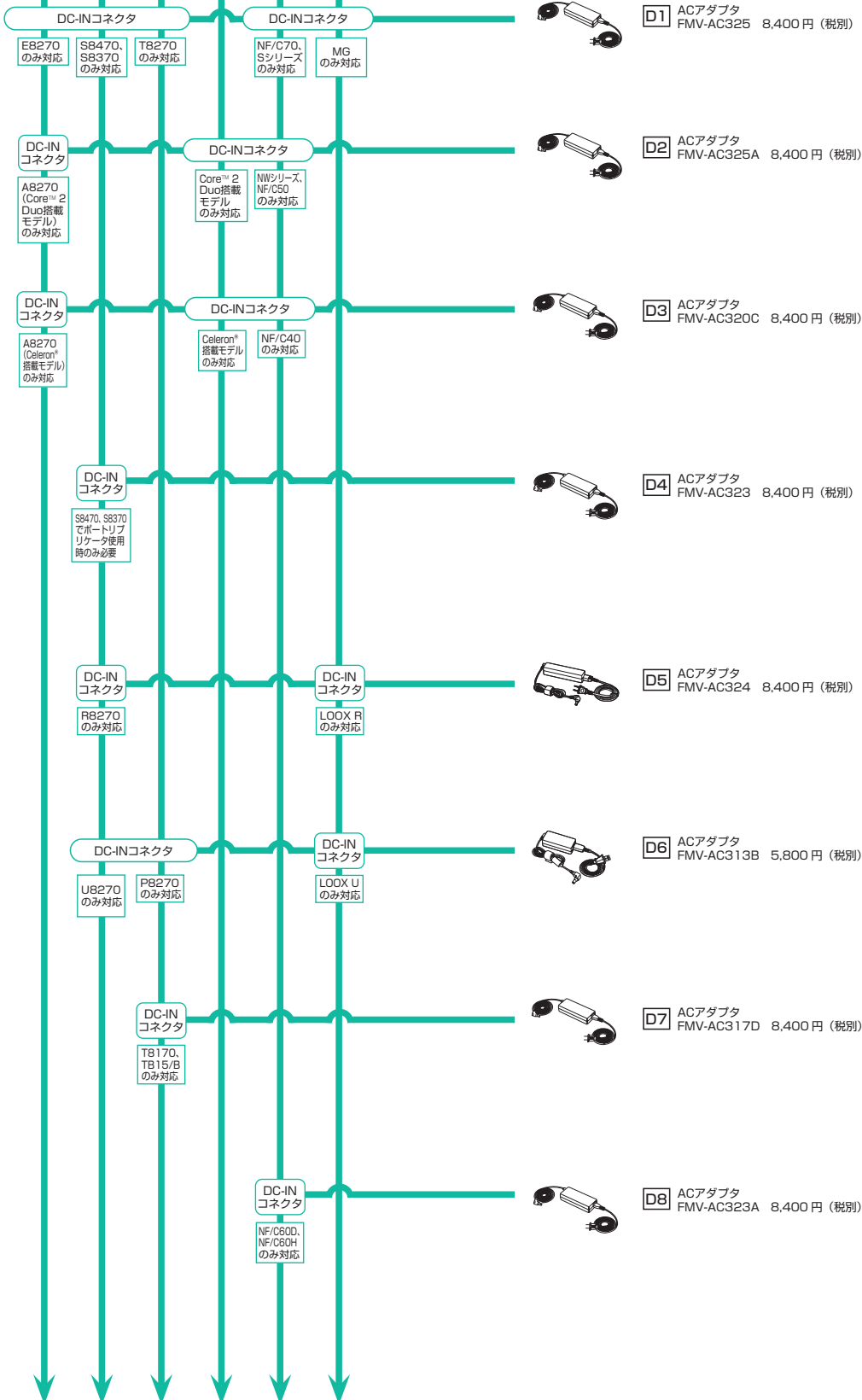

システム構成図

■システム構成図

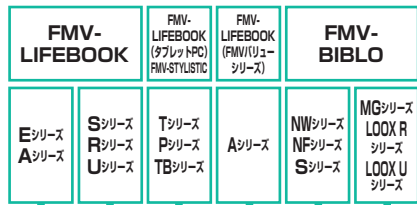

- FMV-LIFEBOOK : FMV-E8270
 E : FMV-A8270
 A : FMV-S8470, S8370
 S : FMV-R8270
 R : FMV-U8270
 U : FMV-T8270, T8170
 T : FMV-P8270
 P : FMV-STYLISTIC TB15/B
 TB : FMV-A8270
 FMV-LIFEBOOK (タブレットPC)
 FMV-STYLISTIC : FMV-A8270
 FMV/レビューシリーズ : FMV-BIBLO NW/C90D
 FMV-BIBLO : FMV-BIBLO NF/C70, NF/C60D, NF/C60H, NF/C50, NF/C40
 NW : FMV-BIBLO S/C50
 NF : FMV-BIBLO MG/C90, MG/C75, MG/C70
 S : FMV-BIBLO LOOX R/C70, LOOX R/C50
 MG : FMV-BIBLO LOOX U/C40, LOOX U/C30
 LOOX R : FMV-BIBLO LOOX U/C40, LOOX U/C30
 LOOX U :

○：選択接続 ●：同時接続可

E.入力機器

各オプションの対応OSについては
ハードウェア一覧をご確認ください。

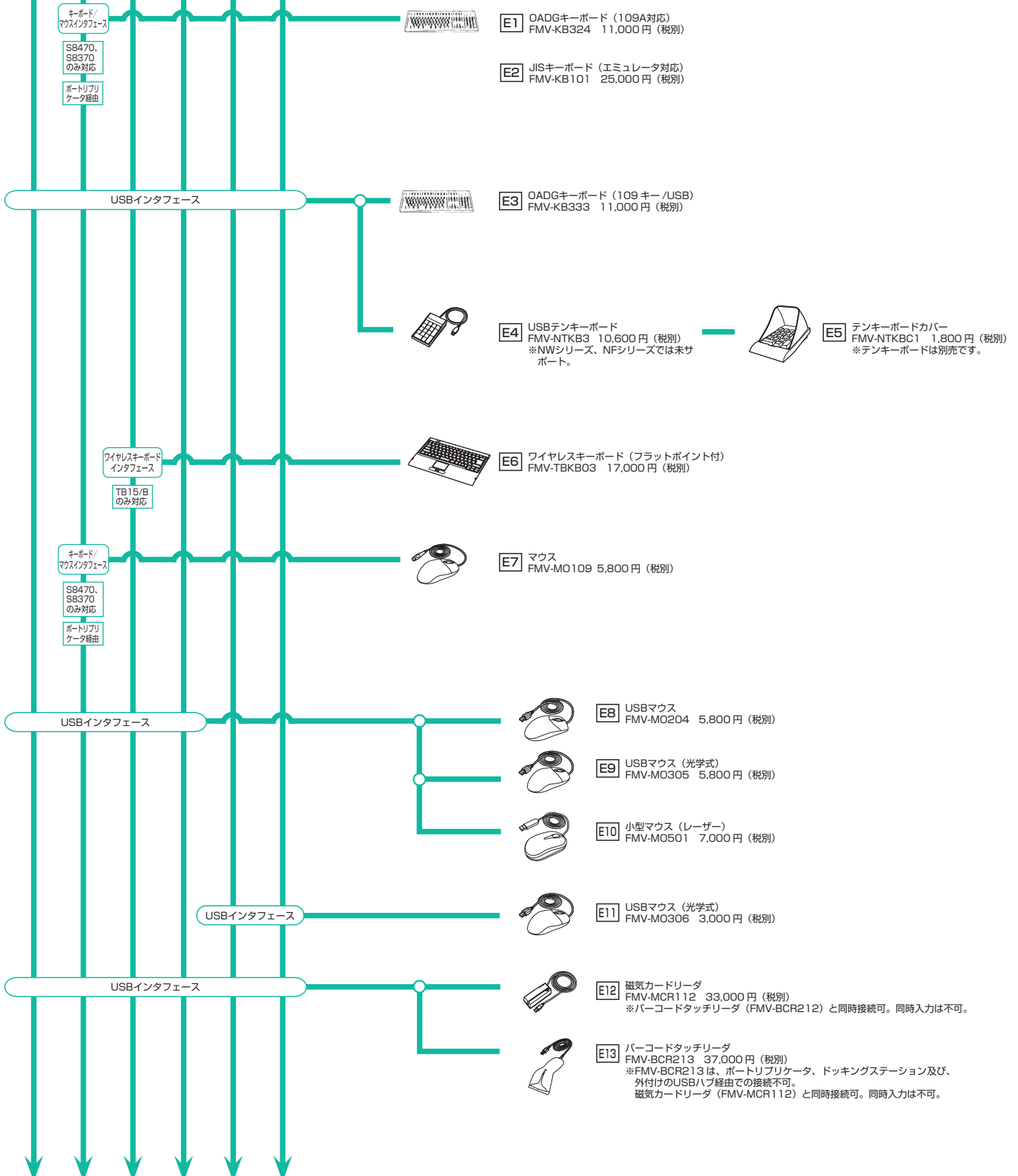

システム構成図

■システム構成図

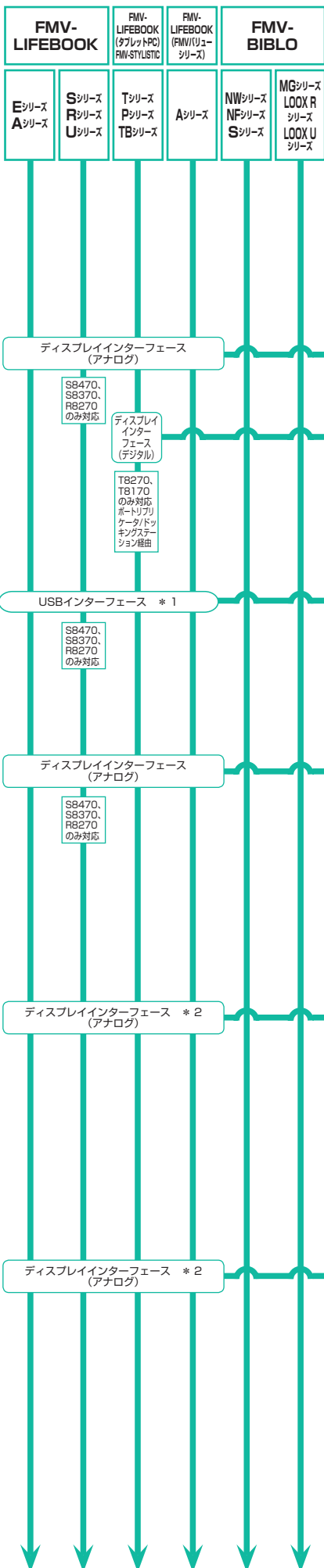

- FMV-LIFEBOOK
- E : FMV-E8270
 - A : FMV-A8270
 - S : FMV-S8470, S8370
 - R : FMV-R8270
 - U : FMV-U8270
- FMV-LIFEBOOK (タブレットPC)
- T : FMV-T8270, T8170
- FMV-STYLISTIC
- P : FMV-P8270
 - TB : FMV-STYLISTIC TB15/B
- FMV/ビューシリーズ
- A : FMV-A8270
- FMV-BIBLO
- NW : FMV-BIBLO NW/C90D
 - NF : FMV-BIBLO NF/C70, NF/C60D, NF/C60H, NF/C50, NF/C40
 - S : FMV-BIBLO S/C50
 - MG : FMV-BIBLO MG/C90, MG/C75, MG/C70
 - LOOX R : FMV-BIBLO LOOX R/C70, LOOX R/C50
 - LOOX U : FMV-BIBLO LOOX U/C40, LOOX U/C30

○ : 選択接続 ● : 同時接続可

F.ディスプレイ 各オプションの対応OSについてはハードウェア一覧をご確認ください。

F1 カラー液晶ディスプレイ-22ワイド VL-220SSW 65,000円 (税別)
* 1 : 富士通モニタユーティリティを使用する場合のみ接続が必要。
富士通モニタユーティリティはクローン表示には対応しません。

F2 カラー液晶ディスプレイ-19ワイド VL-192SSW 45,000円 (税別)

F3 カラー液晶ディスプレイ-19 VL-191SE 50,000円 (税別)
* 2 : U8270のみ変換ケーブル (LAN/CRT) 経由、またはポートリプリケータ経由

F4 カラー液晶ディスプレイ-17 VL-176SE 39,000円 (税別)
* 2 : U8270のみ変換ケーブル (LAN/CRT) 経由、またはポートリプリケータ経由

システム構成図

■ システム構成図

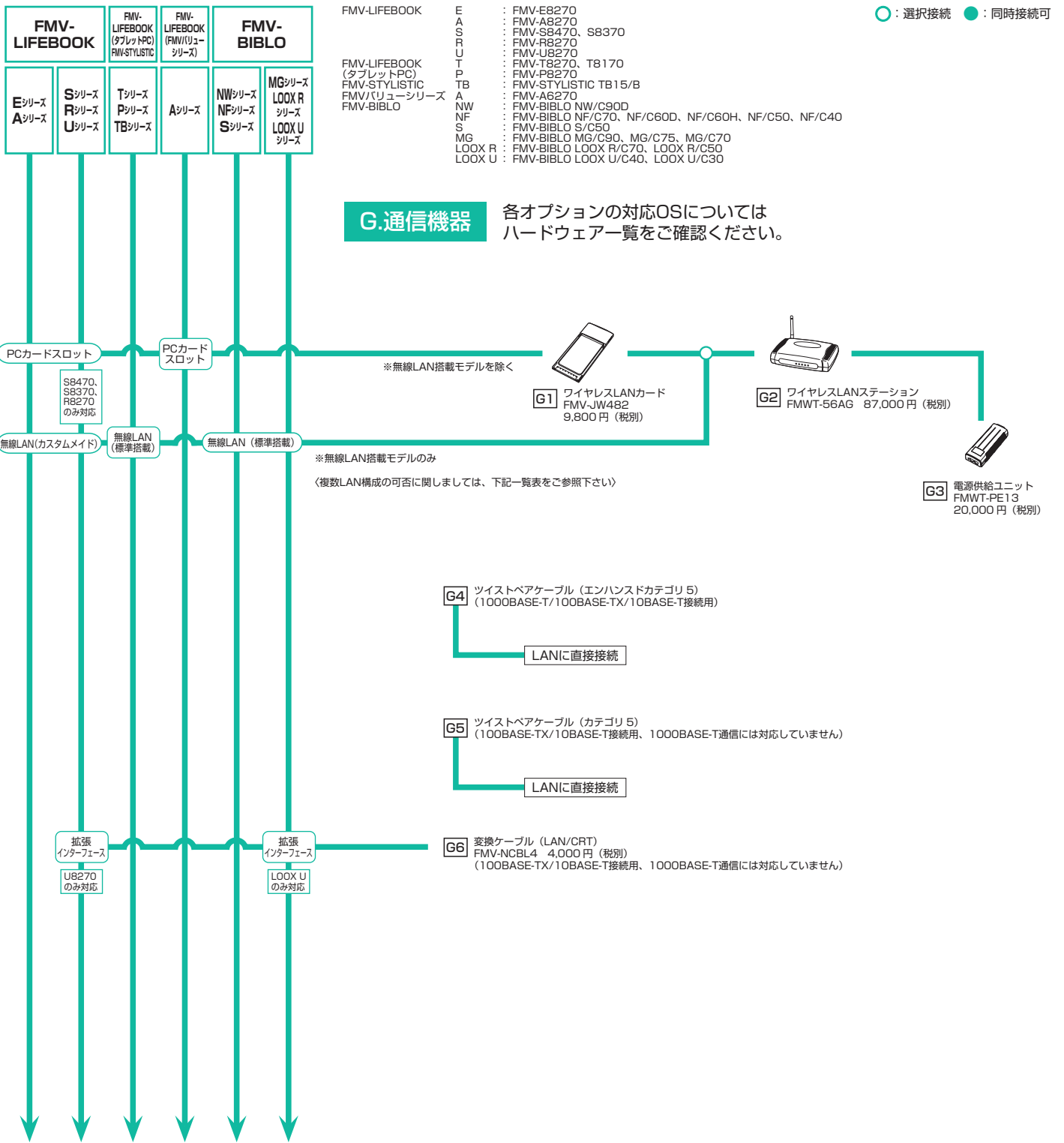

システム構成図

〈無線LANのIEEE 802.11bのサポートチャンネルについて〉

・内蔵無線LAN搭載モデルは、チャンネル14はサポートしていません。

〈複数LAN同時通信の可否について〉

・OSが、Win Vista®Business/Win Vista®Home Premium/Win Vista®Home Basic/WinXP Pro/WinXP Home/WinXP TabletPC Editionの場合、複数のLANによる同時通信が可能になります。

● : 同時通信可能 × : 同時通信不可能 - : 構成上不可能

LAN形式の組み合わせ	内蔵無線LAN搭載モデル	ワイヤレスLANカード (FMV-JW482)
有線LAN搭載モデル (標準搭載)	●	●
内蔵無線LAN搭載モデル (標準搭載・カスタムメイド)	-	×
ワイヤレスLANカード (FMV-JW482) (オプション)	×	-

■システム構成図

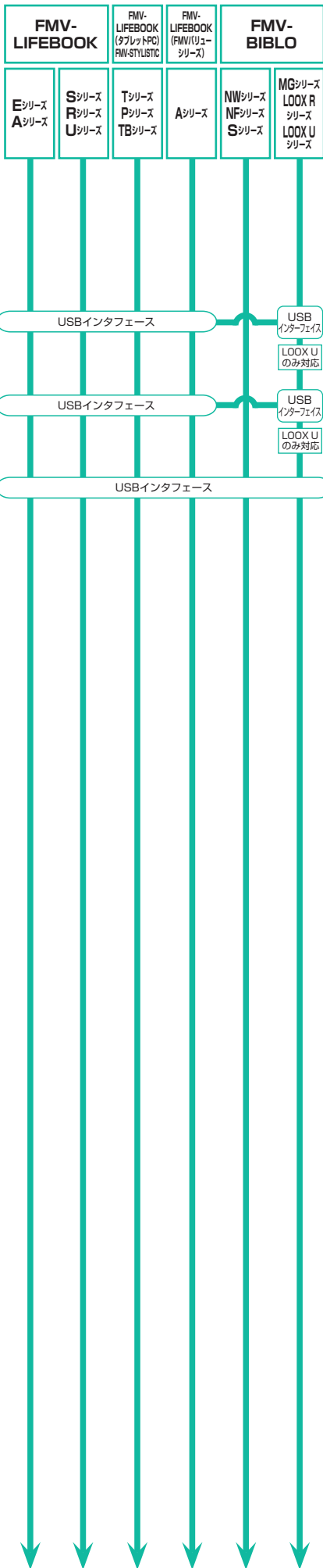

FMV-LIFEBOOK	E	: FMV-E8270
	A	: FMV-A8270
	S	: FMV-S8470, S8370
	R	: FMV-R8270
	U	: FMV-U8270
FMV-LIFEBOOK (タブレットPC)	T	: FMV-T8270, T8170
FMV-LIFEBOOK (タブレットPC)	P	: FMV-P8270
FMV-STYLISTIC	TB	: FMV-STYLISTIC TB15/B
FMV/パヴェーションシリーズ	A	: FMV-A8270
FMV-BIBLO	NW	: FMV-BIBLO NW/C90D
	NF	: FMV-BIBLO NF/C70, NF/C60D, NF/C60H, NF/C50, NF/C40
	S	: FMV-BIBLO S/C50
	MG	: FMV-BIBLO MG/C90, MG/C75, MG/C70
LOOX R		: FMV-BIBLO LOOX R/C70, LOOX R/C50
LOOX U		: FMV-BIBLO LOOX U/C40, LOOX U/C30

○ : 選択接続 ● : 同時接続可

H.補助記憶装置

各オプションの対応OSについてはハードウェア一覧をご確認ください。



H1 スーパーマルチドライブユニット
FMV-NSM52 49,800円 (税別)



H2 DVD-ROM&CD-R/RWドライブユニット
FMV-NCB53 29,800円 (税別)



H3 FDDユニット (USB)
FMV-NFD52S 10,000円 (税別)

■システム構成図



- FMV-LIFEBOOK E : FMV-E8270
 A : FMV-A8270
 S : FMV-S8470, S8370
 R : FMV-R8270
 U : FMV-U8270
 FMV-LIFEBOOK (タブレットPC) FMV-STYLISTIC T : FMV-T8270, T8170
 P : FMV-P8270
 TB : FMV-TB15/B
 FMV/リュウ-シリーズ A : FMV-A8270
 FMV-BIBLO NW : FMV-BIBLO NW/C90D
 NF : FMV-BIBLO NF/C70, NF/C60D, NF/C60H, NF/C50, NF/C40
 S : FMV-BIBLO S/C50
 MG : FMV-BIBLO MG/C90, MG/C75, MG/C70
 LOOX R : FMV-BIBLO LOOX R/C70, LOOX R/C50
 LOOX U : FMV-BIBLO LOOX U/C40, LOOX U/C30

○ : 選択接続 ● : 同時接続可

1. 拡張機器

各オプションの対応OSについてはハードウェア一覧をご確認ください。

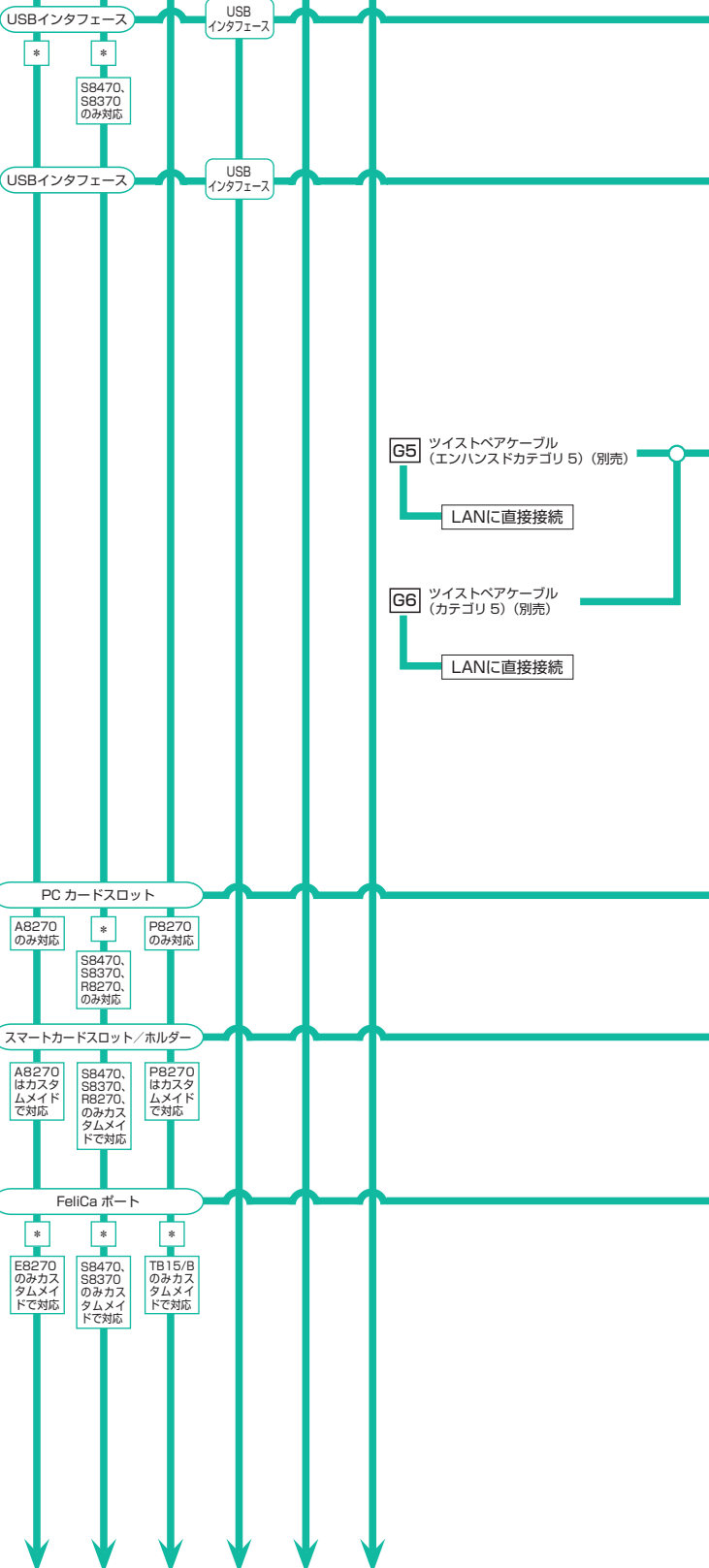

- 11** 指紋認識装置
 FS-300U 15,000円 (税別)
 * : カスタムメイドで内蔵型指紋センサー選択時は非対応
 手のひら静脈認証マウスセンサーセット及び、スタン
 ダードセンサーセットとの同時使用不可



- 12** マウスセンサーセット (グレー) 29,000円 (税別)
 FAT13M1 MNG
 マウスセンサーセット (黒) 29,000円 (税別)
 FAT13M1 MNB
 マウスセンサーセット (白) 29,000円 (税別)
 FAT13M1 MNW
 * : 内蔵型または外付けの指紋センサー (認識装置) との同時使用不可

- 13** スタンダードセンサーセット (グレー) 27,000円 (税別)
 FAT13M1 DNG
 スタンダードセンサーセット (黒) 27,000円 (税別)
 FAT13M1 DNB
 スタンダードセンサーセット (白) 27,000円 (税別)
 FAT13M1 DNW
 * : 内蔵型または外付けの指紋センサー (認識装置) との同時使用不可

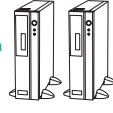

- 14** Secure Login Box
 FMSE-C401 798,000円 (税別)

- 18** UPS接続ケーブル
 GP5S-613 5,000円 (税別)



- 15** Secure Login Box
 FMSE-C4A1 398,000円 (税別)

- 16** 高機能無停電電源装置
 GP5SUP110 97,000円 (税別)

- 17** 高機能無停電電源装置
 GP5SUP111 54,000円 (税別)



- 19** スマートカードホルダー
 FMV-J501A 11,000円 (税別)
 * : カスタムメイドでFeliCaポート選択時は非対応

- 110** スマートカード
 FMSMA-C1 9,000円
 専用スマートカードの補充用
 5枚組



- 111** FeliCa対応非接触ICカード (SMARTACCESS専用)
 FMFLC-C1 12,000円 (税別)
 * : カスタムメイドでFeliCaポート選択時のみ対応

システム構成図

システム構成図

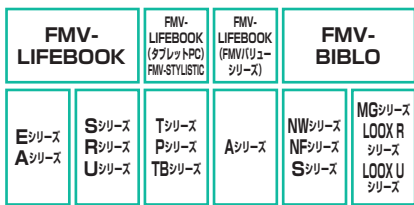

- FMV-LIFEBOOK
- E : FMV-E8270
 - A : FMV-A8270
 - S : FMV-S8470, S8370
 - R : FMV-R8270
 - U : FMV-U8270
- FMV-LIFEBOOK (タブレットPC)
- T : FMV-T8270, T8170
 - P : FMV-P8270
 - TB : FMV-STYLISTIC TB15/B
- FMV-STYLISTIC
- A : FMV-A8270
- FMV/ビューシリーズ
- NW : FMV-BIBLO NW/C90D
 - NF : FMV-BIBLO NF/C70, NF/C60D, NF/C60H, NF/C50, NF/C40
 - S : FMV-BIBLO S/C50
 - MG : FMV-BIBLO MG/C90, MG/C75, MG/C70
- FMV-BIBLO
- LOOX R : FMV-BIBLO LOOX R/C70, LOOX R/C50
 - LOOX U : FMV-BIBLO LOOX U/C40, LOOX U/C30

○ : 選択接続 ● : 同時接続可

J.プリンタ

各オプションの対応OSについては
ハードウェア一覧をご確認ください。

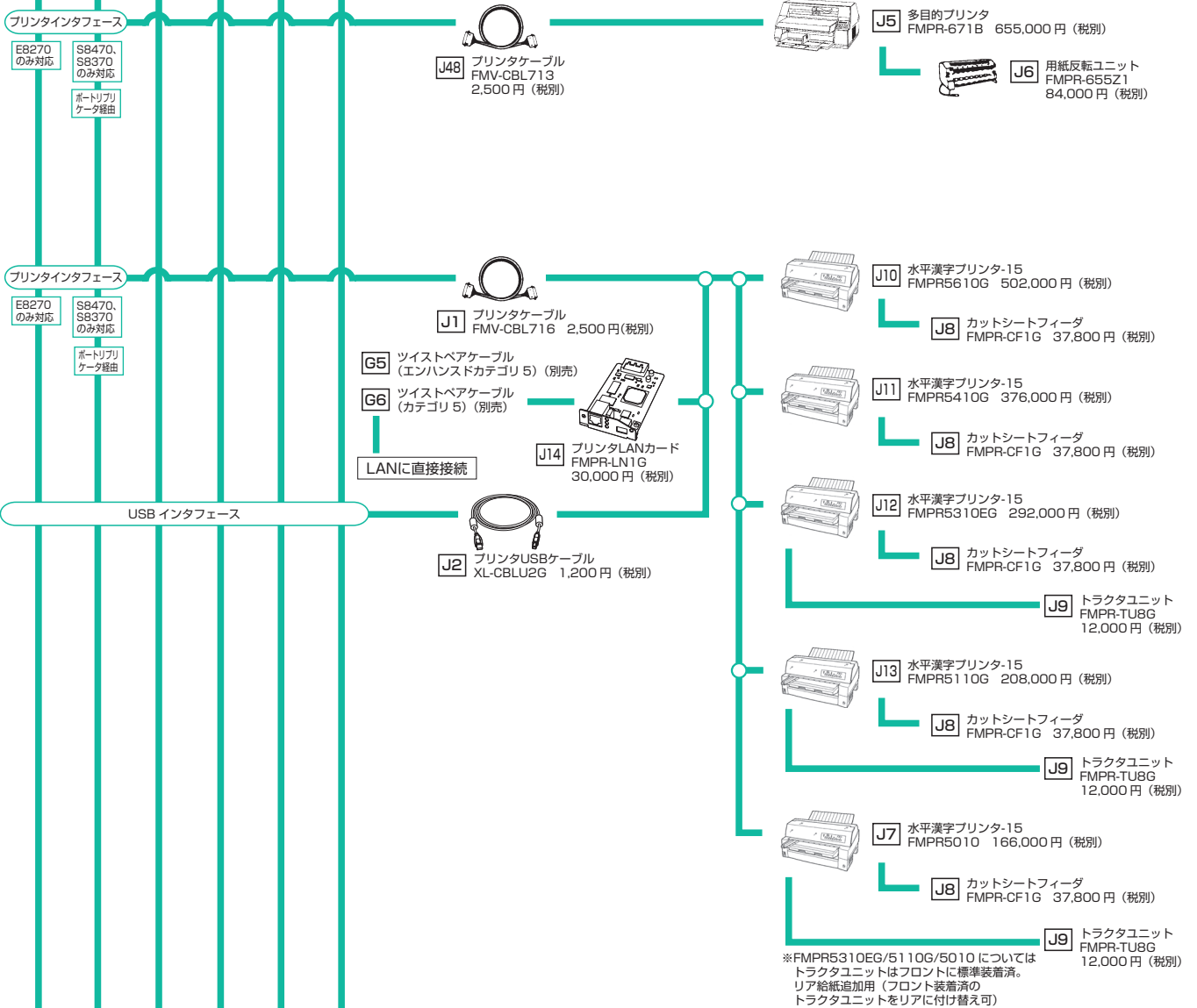

システム構成図

■システム構成図

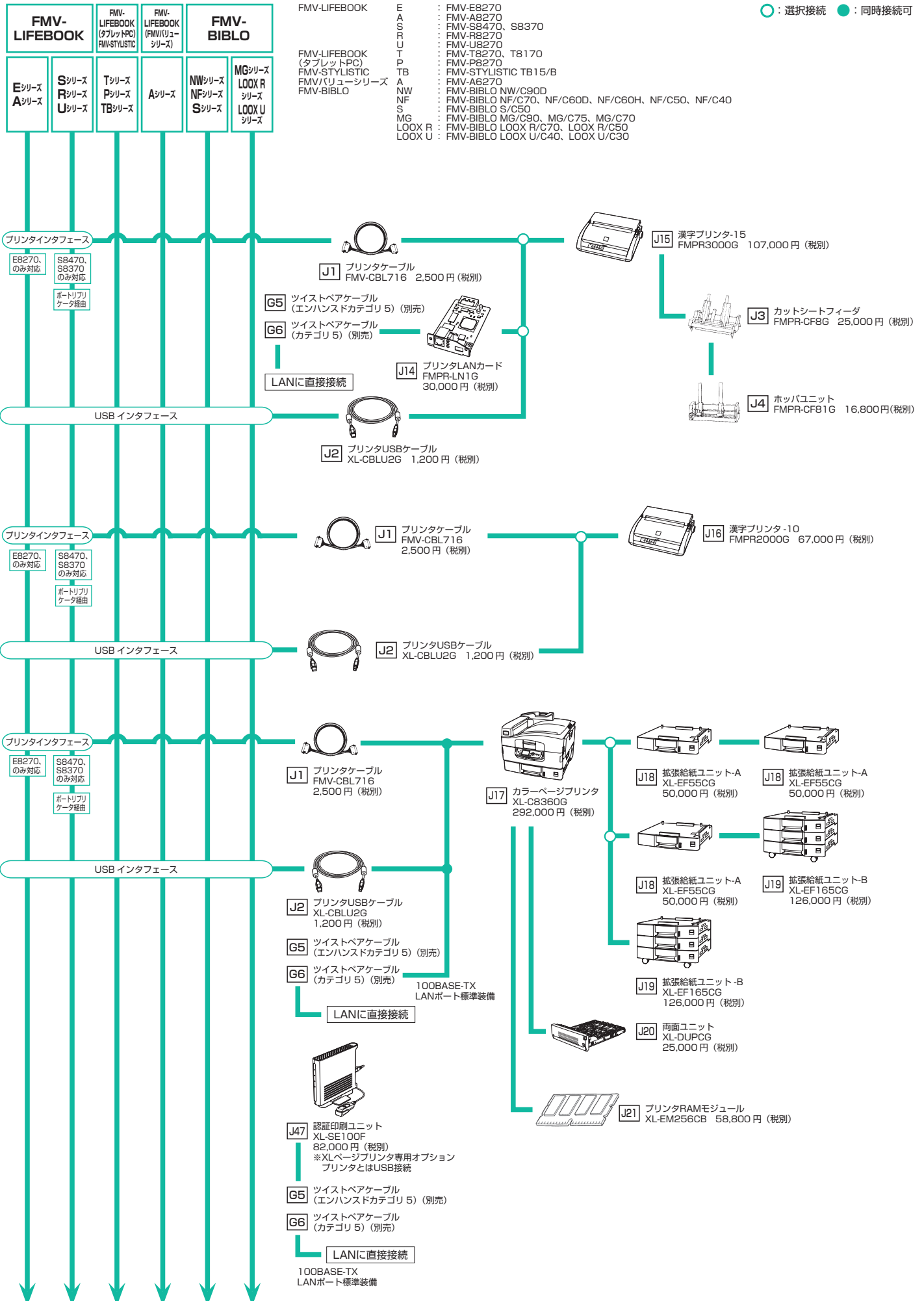

システム構成図

システム構成図

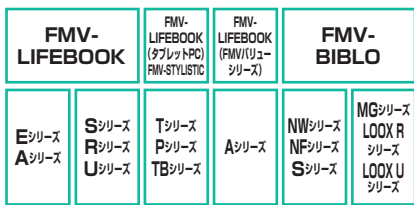

- FMV-LIFEBOOK
- E : FMV-E8270
 - A : FMV-A8270
 - S : FMV-S8470, S8370
 - R : FMV-R8270
 - U : FMV-U8270
 - T : FMV-T8270, T8170
 - P : FMV-P8270
 - TB : FMV-STYLISTIC TB15/B
- FMV-LIFEBOOK (タブレットPC) FMV-STYLISTIC
- A : FMV-A8270
- FMV/ビューシリーズ
- NW : FMV-BIBLO NW/C90D
 - NF : FMV-BIBLO NF/C70, NF/C60D, NF/C60H, NF/C50, NF/C40
 - S : FMV-BIBLO S/C50
 - MG : FMV-BIBLO MG/C90, MG/C75, MG/C70
 - LOOX R : FMV-BIBLO LOOX R/C70, LOOX R/C50
 - LOOX U : FMV-BIBLO LOOX U/C40, LOOX U/C30

○ : 選択接続 ● : 同時接続可

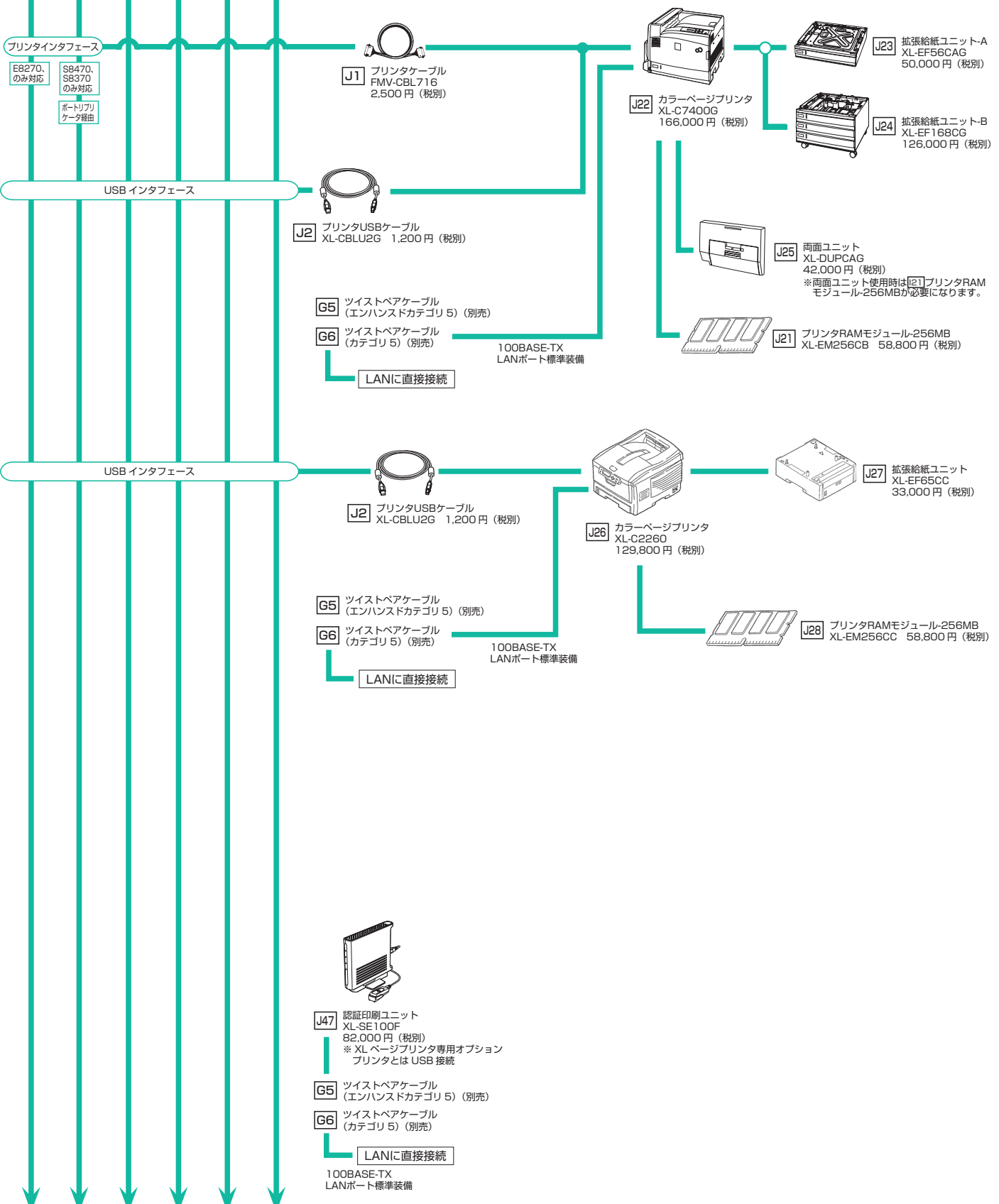

システム構成図

■システム構成図

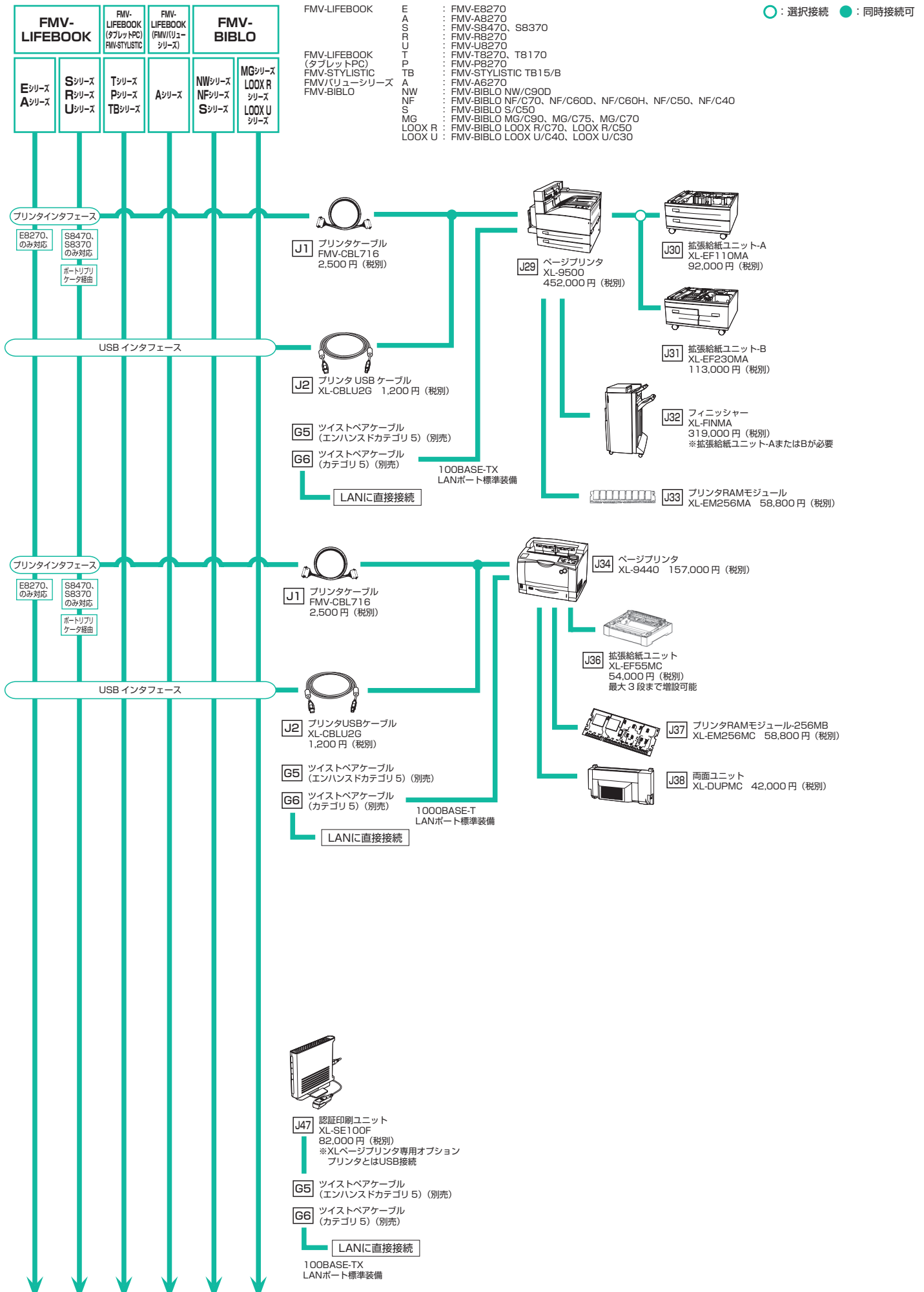

システム構成図

システム構成図

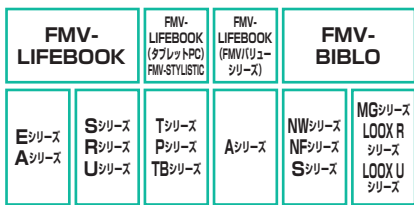

- FMV-LIFEBOOK
- E : FMV-E8270
 - A : FMV-A8270
 - S : FMV-S8470, S8370
 - R : FMV-R8270
 - U : FMV-U8270
 - T : FMV-T8270, T8170
 - P : FMV-P8270
 - TB : FMV-STYLISTIC TB15/B
- FMV-LIFEBOOK (タブレットPC) FMV-STYLISTIC
- A : FMV-A8270
- FMV/ビューシリーズ
- NW : FMV-BIBLO NW/C90D
 - NF : FMV-BIBLO NF/C70, NF/C60D, NF/C60H, NF/C50, NF/C40
 - S : FMV-BIBLO S/C50
 - MG : FMV-BIBLO MG/C90, MG/C75, MG/C70
- FMV-BIBLO
- LOOX R : FMV-BIBLO LOOX R/C70, LOOX R/C50
 - LOOX U : FMV-BIBLO LOOX U/C40, LOOX U/C30

○ : 選択接続 ● : 同時接続可

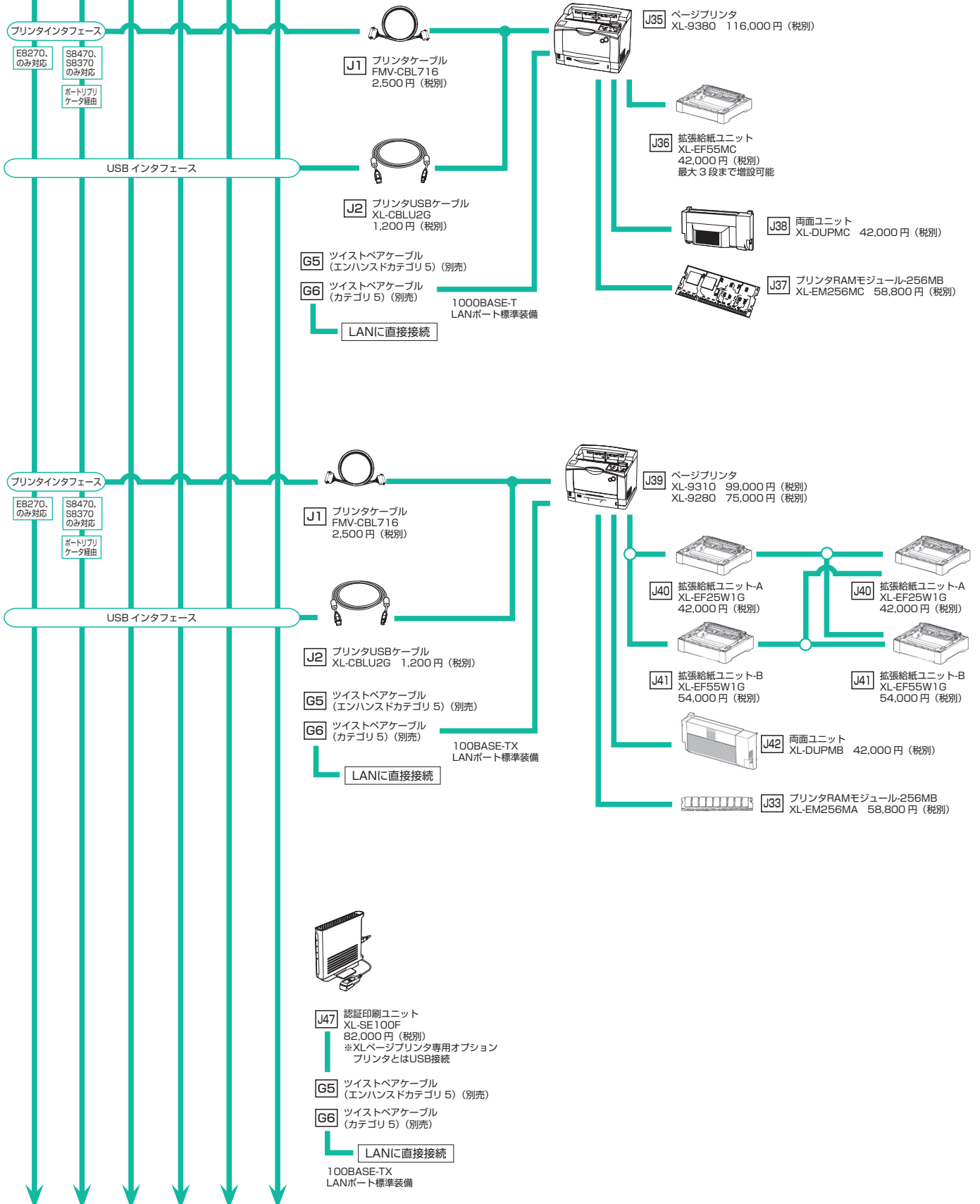

システム構成図

■システム構成図

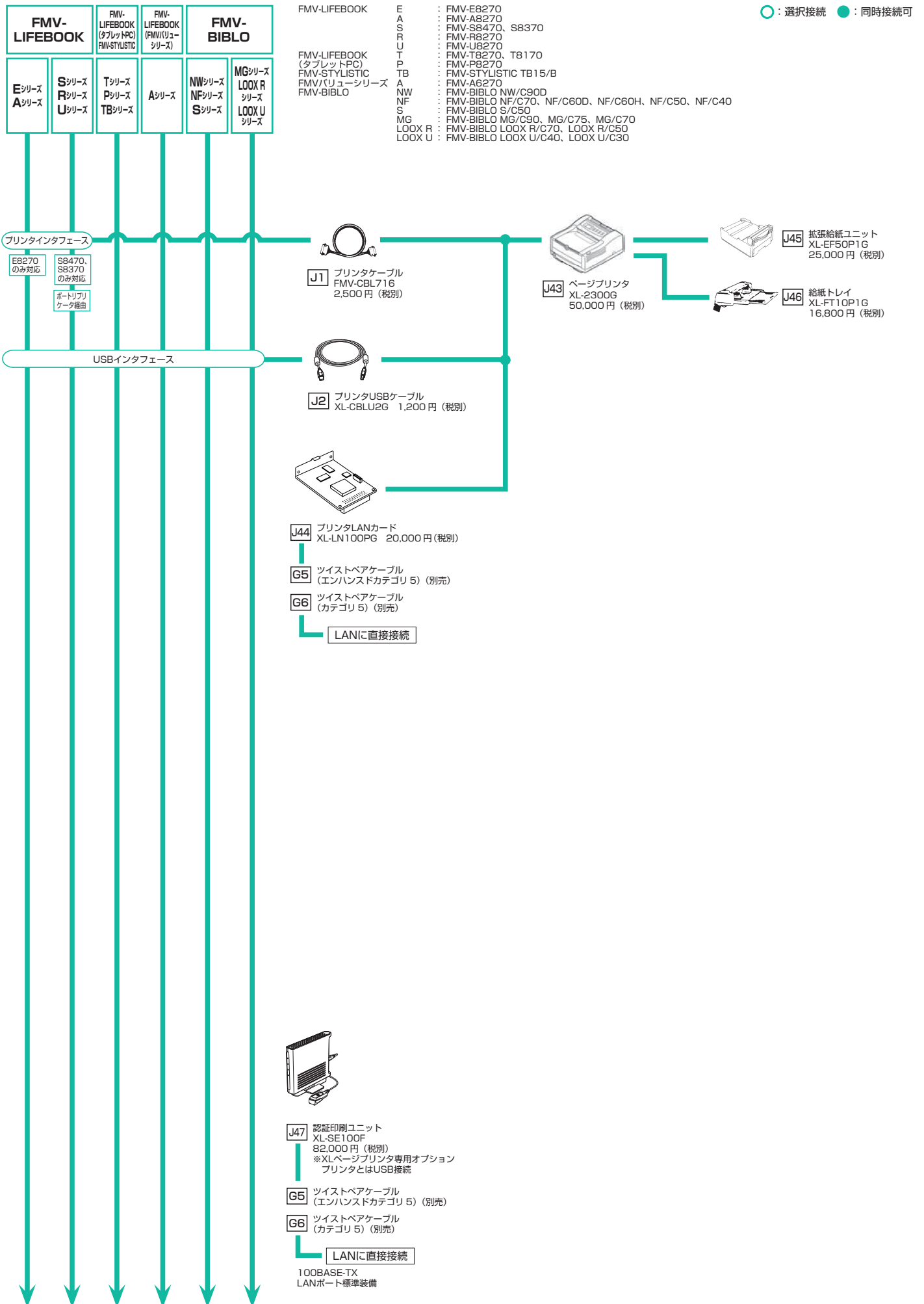

システム構成図

ハードウェア一覧

ハードウェア一覧

項	品名	型名	提供時期	希望小売価格 (円、税別)	備考				
A：本体									
FMV-LIFEBOOK									
[A1]	FMV-E8270 【カスタムメイド対応】	Win Vista® Business モデル	Core™ 2 Duo プロセッサ搭載モデル	FMVNE8HE4	済	205,000	【カスタムメイド標準構成】 CPU：インテル® Core™ 2 Duo プロセッサ P8400(2.26GHz) [カスタムメイドでインテル® Core™ 2 Duoプロセッサ T9400(2.53GHz)に変更可能] インテル® Celeron® プロセッサ 575 (2GHz) 2次キャッシュメモリ (CPU内蔵)：6MB (Core™ 2 Duo T9400) 3MB (Core™ 2 Duo P8400) 1MB (Celeron® 575) 液晶：15.4型TFTカラーLCD (1280×800ドット) [カスタムメイドで15.4型TFTカラーLCD (1680×1050ドット)に変更可能] メモリ：標準1GB[DDR3 SDRAM/PC3-8500] (最大4GB) (Core™ 2 Duo搭載モデル) (*OSが使用可能な領域は最大約3GBになります) 標準1GB[DDR3 SDRAM (最大4GB) (Celeron® 搭載モデル) (*OSが使用可能な領域は最大約3GBになります) (1066MHz(PC3-8500)で動作するメモリが搭載されませんが、667MHz相当で動作します。)] HDD：標準80GB VRAM：Windows Vista® 搭載モデル：最大255MB、Windows Vista® ダウングレードサービスモデル：最大512MB (いずれもメインメモリと共用) キーボード：日本語キーボード (キーピッチ約19mm/キーストローク約3mm、86キー、JIS配列準拠) ポインティングデバイス：フラットポイント (スクロールボタン付) (*指紋センサー搭載時はスクロールボタン無し) ExpressCard™ スロット：1スロット (ExpressCard/34、ExpressCard/54対応) PCカードスロット：TYPE 1/II × 1スロット、CardBus対応 USBポート：USB2.0 × 4 サウンド機能：チップセット内蔵+High Definition Audioコーデック (最大192kHz/24ビット (再生時) ステレオPCM同時録音再生機能、MIDI再生機能 [OS標準])、ステレオスピーカー内蔵 セキュリティ機能：セキュリティチップ、セキュリティボタン、スマートカードスロット [注1] [注3]		
			Celeron® プロセッサ搭載モデル	FMVNE8JE4		166,000			
		Win Vista® Business & ダウングレード サービスモデル	Core™ 2 Duo プロセッサ搭載モデル	FMVNE8HEC		205,000			
			Celeron® プロセッサ搭載モデル	FMVNE8JEC		166,000			
	[A2]	FMV-A8270 【カスタムメイド対応】	Win Vista® Business モデル	Core™ 2 Duo プロセッサ搭載モデル	FMVNA8HE4	済		167,000	【カスタムメイド標準構成】 CPU：インテル® Core™ 2 Duo プロセッサ P8400(2.26GHz) [カスタムメイドでインテル® Core™ 2 Duoプロセッサ P8600(2.40GHz)に変更可能] インテル® Celeron® プロセッサ 575 (2GHz) 2次キャッシュメモリ (CPU内蔵)：3MB (Core™ 2 Duo P8600) 3MB (Core™ 2 Duo P8400) 1MB (Celeron® 575) 液晶：15.4型TFTカラーLCD (1280×800ドット) [カスタムメイドで15.4型TFTカラーLCD (1680×1050ドット)に変更可能] メモリ：標準1GB [DDR2 SDRAM/PC2-6400] (最大4GB) (Core™ 2 Duo搭載モデル) (*OSが使用可能な領域は最大約3GBになります) 標準1GB [DDR2 SDRAM/PC2-5300] (最大4GB) (Celeron® 搭載モデル) (本体出荷時に実装されているメモリはPC2-6400ですが、PC2-5300での動作となります) (*OSが使用可能な領域は最大約3GBになります) HDD：標準80GB VRAM：Windows Vista® 搭載モデル：最大255MB、Windows Vista® ダウングレードサービスモデル：最大512MB (いずれもメインメモリと共用) キーボード：日本語キーボード (キーピッチ約19mm/キーストローク約3mm、87キー、JIS配列準拠) ポインティングデバイス：フラットポイント PCカードスロット：TYPE 1/II × 1スロット、CardBus対応 USBポート：USB2.0 × 4 サウンド機能：チップセット内蔵+High Definition Audioコーデック (最大192kHz/24ビット (再生時) ステレオPCM同時録音再生機能、MIDI再生機能 [OS標準])、ステレオスピーカー内蔵 [注1] [注3]
				Celeron® プロセッサ搭載モデル	FMVNA8JE4			136,000	
			Win Vista® Home Basic モデル	Core™ 2 Duo プロセッサ搭載モデル	FMVNA8HE9			161,000	
				Celeron® プロセッサ搭載モデル	FMVNA8JE9			130,000	
Win Vista® Business & ダウングレード サービスモデル			Core™ 2 Duo プロセッサ搭載モデル	FMVNA8HEC		167,000			
			Celeron® プロセッサ搭載モデル	FMVNA8JEC		136,000			

本文中の注については、P59の欄外を参照してください。

ハードウェア一覧

項	品名			型名	提供時期	希望小売価格 (円、税別)	備考
[A3]	FMV-S8470 【カスタムメイド対応】	Win Vista® Business モデル	Core™ 2 Duo プロセッサ 搭載モデル	LAN (1000BASE-T)	FMVNS8H4	219,000	【カスタムメイド標準構成】 CPU：インテル® Core™ 2 Duo プロセッサ P8400(2.26GHz) 2次キャッシュメモリ(CPU内蔵)：3MB 液晶：13.3型WXGA[1280×800ドット]【カスタムメイドで14.1型軽量薄型LCD(1280×800ドット)に変更可能】 メモリ：標準1GB[DDR3 SDRAM/PC3-8500](最大4GB)(※OSが使用可能な領域は最大約3GBになります) HDD：標準80GB VRAM：Windows Vista® 搭載モデル：最大255MB、Windows Vista® & ダウングレードサービスモデル：最大512MB(いずれもメインメモリと共用) キーボード：日本語キーボード(キーピッチ約19mm/キーストローク約3mm、86キー) ポインティングデバイス：フラットポイント(スクロールボタン付)(※指紋センサー搭載時はスクロールボタン無し) PCカードスロット：TYPE I/II×1スロット、CardBus対応 USBポート：USB2.0×3 サウンド機能：チップセット内蔵+High Definition Audio コーデック(最大192kHz/24ビット(再生時)ステレオPCM同時録音再生機能、MIDI再生機能[OS標準]、ステレオスピーカー内蔵) セキュリティ機能：セキュリティチップ、セキュリティボタン [注1][注3]
		Win Vista® Business & ダウングレード サービスモデル	Core™ 2 Duo プロセッサ 搭載モデル		FMVNS8HC	219,000	
[A4]	FMV-S8370 【カスタムメイド対応】	Win Vista® Business モデル	Core™ 2 Duo プロセッサ 搭載モデル	LAN (1000BASE-T)	FMVNS8B4	209,000	【カスタムメイド標準構成】 CPU：インテル® Core™ 2 Duo プロセッサ T8100(2.10GHz) インテル® Celeron® プロセッサ550(2GHz) 2次キャッシュメモリ(CPU内蔵)：3MB(Core™ 2 Duo T8100) 1MB(Celeron® 550) 液晶：13.3型WXGA[1280×800ドット]【カスタムメイドで14.1型軽量薄型LCD(1280×800ドット)に変更可能】 メモリ：標準1GB[DDR2 SDRAM/PC2-5300](最大4GB)(Core™ 2 Duo搭載モデル)(※OSが使用可能な領域は最大約3GBになります) 標準1GB[DDR2 SDRAM/PC2-4200](最大2GB)(Celeron® 搭載モデル)(本体出荷時に実装されているメモリはPC2-5300ですが、PC2-4200での動作となります) HDD：標準80GB VRAM：Windows Vista® 搭載モデル：最大256MB、Windows Vista® & ダウングレードサービスモデル：最大128MB(いずれもメインメモリと共用) キーボード：日本語キーボード(キーピッチ約19mm/キーストローク約3mm、86キー) ポインティングデバイス：フラットポイント(スクロールボタン付)(※指紋センサー搭載時はスクロールボタン無し) PCカードスロット：TYPE I/II×1スロット、CardBus対応 USBポート：USB2.0×3 サウンド機能：チップセット内蔵+High Definition Audio コーデック(最大192kHz/24ビット(再生時)ステレオPCM同時録音再生機能、MIDI再生機能[OS標準]、ステレオスピーカー内蔵) セキュリティ機能：セキュリティチップ、セキュリティボタン [注1][注3]
			Celeron® プロセッサ 搭載モデル		FMVNS8L4	176,000	
		Win Vista® Home Basic モデル	Core™ 2 Duo プロセッサ 搭載モデル		FMVNS8B9	203,000	
			Celeron® プロセッサ 搭載モデル		FMVNS8L9	170,000	
		Win Vista® Business & ダウングレード サービスモデル	Core™ 2 Duo プロセッサ 搭載モデル		FMVNS8BC	209,000	
			Celeron® プロセッサ 搭載モデル		FMVNS8LC	176,000	

本文中の注については、P59の欄外を参照してください。

● FMV-LIFEBOOK CD/DVD ドライブ仕様一覧

	読込速度	書込速度
DVD-ROMドライブ	CD-ROM：読出最大 24 倍速、CD-R：読出最大 24 倍速、CD-RW：読出最大 24 倍速、DVD-ROM：読出最大 8 倍速、DVD-R：読出最大 6 倍速、DVD-R DL：読出最大 4 倍速、DVD-RW：読出最大 4 倍速、DVD+R：読出最大 6 倍速、DVD+R DL：読出最大 4 倍速、DVD+RW：読出最大 4 倍速、DVD-RAM：読出最大 5 倍速	-
DVD-ROM& CD-R/RWドライブ (S8470、S8370 以外)	CD：読出最大 24 倍速、CD-R：読出最大 24 倍速、CD-RW：読出最大 24 倍速、DVD-ROM：読出最大 8 倍速、DVD-R：読出最大 6 倍速、DVD-R DL (2 層)：読出最大 4 倍速、DVD-RW：読出最大 4 倍速、DVD+R：読出最大 6 倍速、DVD+R DL (2 層)：読出最大 4 倍速、DVD+RW：読出最大 4 倍速、DVD-RAM：読出最大 5 倍速	CD-R：書込最大 24 倍速、CD-RW：書換最大 10 倍速、書込時バッファアンダーランエラー防止機能付
DVD-ROM& CD-R/RWドライブ (S8470、S8370)	CD：読出最大 24 倍速、CD-R：読出最大 24 倍速、CD-RW：読出最大 24 倍速、DVD-ROM：読出最大 8 倍速、DVD-R：読出最大 4 倍速、DVD-R (DL)：読出最大 4 倍速、DVD-RW：読出最大 4 倍速、DVD+R：読出最大 4 倍速、DVD+R (DL)：読出最大 4 倍速、DVD+RW：読出最大 4 倍速、DVD-RAM：読出最大 2 倍速	CD-R：書込最大 24 倍速、CD-RW：書換最大 10 倍速、書込時バッファアンダーランエラー防止機能付
スーパーマルチドライブ (DVD±R DL (二層)書込対応)	CD：読出最大 24 倍速、CD-R：読出最大 24 倍速、CD-RW：読出最大 24 倍速、DVD-ROM：読出最大 8 倍速、DVD-R：読出最大 8 倍速、DVD-R DL (2 層)：読出最大 6 倍速、DVD-RW：読出最大 8 倍速、DVD+R：読出最大 8 倍速、DVD+R DL (2 層)：読出最大 6 倍速、DVD+RW：読出最大 8 倍速、DVD-RAM：読出最大 5 倍速	CD-R：書込最大 24 倍速、CD-RW：書換最大 10 倍速、DVD-R：書込最大 8 倍速、DVD-R DL (2 層)：書込最大 4 倍速、DVD-RW：書換最大 6 倍速、DVD+R：書込最大 8 倍速、DVD+R DL (2 層)：書込最大 4 倍速、DVD+RW：書換最大 8 倍速、DVD-RAM：書換最大 5 倍速、書込時バッファアンダーランエラー防止機能付

■ハードウェア一覧

項	品名		型名	提供時期	希望小売価格 (円、税別)	備考	
[A5]	FMV-R8270 【カスタムメイド対応】 スーパーマルチドライブ搭載モデル	Win Vista® Businessモデル	Core™ 2 Duo プロセッサ搭載モデル	FMVNR8M24	済	265,000	<p>【カスタムメイド標準構成】</p> <p>CPU：インテル® Core™ 2 Duo プロセッサ SU9300(1.20GHz) インテル® Celeron® プロセッサ723(1.20GHz) 2次キャッシュメモリ(CPU内蔵)：3MB(Core™ 2 Duo SU9300) 1MB(Celeron® 723)</p> <p>液晶：12.1 型WXGA[1280×800ドット]</p> <p>メモリ：標準1GB[DDR3 SDRAM/PC3-6400] (最大4GB)(※OSが使用可能な領域は最大約3GBになります)(本体出荷時に実装されているメモリはPC3-8500ですが、PC3-6400での動作となります)</p> <p>HDD：標準80GB</p> <p>VRAM：Windows Vista® 搭載モデル：最大255MB、Windows Vista® & ダウングレードサービスモデル：最大512MB(いずれもメインメモリと共用)</p> <p>キーボード：日本語キーボード(キーピッチ約18mm/キーストローク約2mm、86キー、JIS配列準拠)</p> <p>ポインティングデバイス：フラットポイント</p> <p>PCカードスロット：TYPE I/II × 1 スロット、CardBus対応</p> <p>USBポート：USB2.0×3</p> <p>サウンド機能：チップセット内蔵+High Definition Audio コーデック(最大192kHz/24 ビット(再生時)ステレオPCM同時録音再生機能、MIDI再生機能[OS標準])、モノラルスピーカー内蔵</p> <p>セキュリティ機能：セキュリティチップ、指紋センサー、セキュリティボタン</p> <p>[注1][注3]</p>
			Celeron® プロセッサ搭載モデル	FMVNR8N24		220,000	
		Win Vista® Home Basicモデル	Core™ 2 Duo プロセッサ搭載モデル	FMVNR8M29		259,000	
			Celeron® プロセッサ搭載モデル	FMVNR8N29		214,000	
		Win Vista® Business & ダウングレードサービスモデル	Core™ 2 Duo プロセッサ搭載モデル	FMVNR8M2C		265,000	
	Celeron® プロセッサ搭載モデル		FMVNR8N2C		220,000		
	FMV-R8270 【カスタムメイド対応】 スーパーマルチドライブなしモデル	Win Vista® Businessモデル	Core™ 2 Duo プロセッサ搭載モデル	FMVNR8M14		243,000	
			Celeron® プロセッサ搭載モデル	FMVNR8N14		198,000	
		Win Vista® Home Basicモデル	Core™ 2 Duo プロセッサ搭載モデル	FMVNR8M19		237,000	
			Celeron® プロセッサ搭載モデル	FMVNR8N19		192,000	
Win Vista® Business & ダウングレードサービスモデル		Core™ 2 Duo プロセッサ搭載モデル	FMVNR8M1C		243,000		
Celeron® プロセッサ搭載モデル	FMVNR8N1C		198,000				
[A6]	FMV-U8270 【カスタムメイド対応】	Win Vista® Businessモデル	FMVNU8E14	済	174,000	<p>【カスタムメイド標準構成】</p> <p>CPU：インテル® Atom™ プロセッサ Z530(1.60GHz) 2次キャッシュメモリ(CPU内蔵)：512KB 液晶：5.6型WXGA[1280×800ドット](コンバーチブル型タッチパネル式) メモリ：標準1GB[DDR2 SDRAM/PC2-4200] HDD：標準60GB VRAM：最大253MB(メインメモリと共用) キーボード：68キー (キーピッチ約15mm/キーストローク約1.3mm)</p> <p>ポインティングデバイス：スティックポイント</p> <p>コンパクトフラッシュカードスロット：CF TYPE I/II × 1スロット</p> <p>SDメモリーカードスロット：SDメモリーカードスロット×1</p> <p>USBポート：USB2.0×1</p> <p>サウンド機能：チップセット内蔵+High Definition Audioコーデック(最大192kHz/24ビット(再生時)ステレオPCM同時録音再生機能、MIDI再生機能[OS標準])、モノラルスピーカー内蔵、モノラルマイク内蔵</p> <p>セキュリティ機能：指紋センサー</p> <p>[注1][注3]</p>	
		Win Vista® Business & ダウングレードサービスモデル	FMVNU8E1C	2009.2/上	174,000		

本文中の注については、P59の欄外を参照してください。

ハードウェア一覧

項	品名	型名	提供時期	希望小売価格 (円、税別)	備考		
FMV-LIFEBOOK (タブレットPC)							
[A7]	FMV-T8270 【カスタムメイド対応】	Win Vista® Business モデル	LAN (1000BASE-T)	FMVNT8H4	済	269,000	【カスタムメイド標準構成】 CPU：インテル® Core™ 2 Duo プロセッサ P8400(2.26GHz) 2次キャッシュメモリ(CPU内蔵)：3MB 液晶：13.3型WXGA(1280×800ドット) メモリ：標準1GB[DDR3 SDRAM/PC3-8500](最大4GB)(※OSが使用可能な領域は最大約3GBになります) HDD：標準80GB VRAM：Windows Vista® 搭載モデル：最大271MB、Windows Vista® ダウングレードサービスモデル： 最大512MB(いずれもメインメモリと共用) キーボード：日本語キーボード(キーピッチ約19mm/キーストローク約3mm、86キー、JIS配列準拠) ポインティングデバイス：フラットポイント(スクロールセンサー付) PCカードスロット：TYPE I/II×1スロット、CardBus対応 ダイレクト・メモリスロット：SD/MSスロット×1スロット USBポート：USB2.0×3 通信機能：1000BASE-T/100BASE-TX/10BASE-T対応LAN、最大56KbpsFAXモデム(V.92対応)、無線LAN(IEEE802.11n ドラフト2.0準拠、IEEE802.11a/b/g準拠、(5GHz帯チャンネル：W52/W53/W56)) サウンド機能：チップセット内蔵+High Definition Audioコーデック(最大192kHz/24ビットステレオPCM 同時録音再生機能、MIDI再生機能(OS標準)、ステレオスピーカー内蔵、デュアルマイク内蔵 セキュリティ機能：指紋センサー、セキュリティチップ、セキュリティボタン、スマートカードスロット
		Win Vista® Business & ダウングレード サービスモデル		FMVNT8HC		269,000	[注1][注3]
[A8]	FMV-T8170 【カスタムメイド対応】	Win Vista® Business モデル	LAN (1000BASE-T)	FMVNT8M4	済	261,000	【カスタムメイド標準構成】 CPU：インテル® Core™ 2 Duo プロセッサ SU9300(1.20GHz) 2次キャッシュメモリ(CPU内蔵)：3MB 液晶：12.1型WXGA[1280×800ドット] メモリ：標準1GB[DDR3 SDRAM/PC3-6400](最大4GB)(※OSが使用可能な領域は最大約3GBになります) (本体出荷時に実装されているメモリはPC3-8500ですが、PC3-6400での動作となります) HDD：標準80GB VRAM：Windows Vista® 搭載モデル：最大255MB、Windows Vista® ダウングレードサービスモデル： 最大512MB(いずれもメインメモリと共用) キーボード：日本語キーボード(キーピッチ約19mm/キーストローク約3mm、86キー、JIS配列準拠) ポインティングデバイス：スティックポイント(スクロールボタン付) PCカードスロット：TYPE I/II×1スロット、CardBus対応 ダイレクト・メモリスロット：SD/MSスロット×1スロット USBポート：USB2.0×2 通信機能：1000BASE-T/100BASE-TX/10BASE-T対応LAN、最大56KbpsFAXモデム(V.92対応)、無線LAN(IEEE802.11n ドラフト2.0準拠、IEEE802.11a/b/g準拠、(5GHz帯チャンネル：W52/W53/W56))、Bluetooth®ワイヤレステクノロジー V.2.1+EDR準拠 サウンド機能：チップセット内蔵+High Definition Audioコーデック(最大192kHz/24ビットステレオPCM 同時録音再生機能、MIDI再生機能(OS標準))、モノラルスピーカー内蔵、デュアルマイク内蔵 セキュリティ機能：指紋センサー、セキュリティチップ、セキュリティボタン、スマートカードスロット
		Win Vista® Business & ダウングレード サービスモデル		FMVNT8MC		261,000	[注1][注3]
[A9]	FMV-P8270 【カスタムメイド対応】	Win Vista® Business モデル	LAN (1000BASE-T)	FMVNP8MT4	済	266,000	【カスタムメイド標準構成】 CPU：インテル® Core™ 2 Duo プロセッサ SU9300(1.20GHz) 2次キャッシュメモリ(CPU内蔵)：3MB 液晶：8.9型WXGA[1280×768ドット] メモリ：標準1GB[DDR2 SDRAM/PC2-5300](最大2GB) HDD：標準80GB VRAM：Windows Vista® 搭載モデル：最大255MB、Windows Vista® ダウングレードサービスモデル： 最大512MB(いずれもメインメモリと共用) キーボード：日本語キーボード(キーピッチ約16mm/キーストローク約2mm、86キー、JIS配列準拠) ポインティングデバイス：スティックポイント(スクロールボタン付) PCカードスロット：TYPE I/II×1スロット、CardBus対応 ダイレクト・メモリスロット：SDメモリーカードスロット×1スロット USBポート：USB2.0×2 通信機能：1000BASE-T/100BASE-TX/10BASE-T対応LAN、最大56KbpsFAXモデム(V.92対応)、無線LAN(IEEE802.11n ドラフト2.0準拠、IEEE802.11a/b/g準拠、(5GHz帯チャンネル：W52/W53/W56))、Bluetooth®ワイヤレステクノロジー V.2.1+EDR準拠 サウンド機能：チップセット内蔵+High Definition Audioコーデック(最大192kHz/24ビットステレオPCM 同時録音再生機能、MIDI再生機能(OS標準))、モノラルスピーカー内蔵、モノラルマイク内蔵 セキュリティ機能：指紋センサー、セキュリティチップ、セキュリティボタン
		Win Vista® Business & ダウングレード サービスモデル		FMVNP8MTC		266,000	[注1][注3]
[A10]	FMV-TB15/B 【カスタムメイド対応】	Win Vista® Business モデル	LAN (1000BASE-T)	FMVTB15B4	済	241,000	【カスタムメイド標準構成】 CPU：インテル® Core™ 2 Duo プロセッサSU9400(1.40GHz) 2次キャッシュメモリ(CPU内蔵)：3MB 液晶：12.1型WXGA[1200×800ドット表示] 標準メモリ1GB[DDR3 SDRAM/PC3-6400](最大4GB)(※OSが使用可能な領域は最大約3GBになります) (本体出荷時に実装されているメモリはPC3-8500ですが、PC3-6400での動作となります) HDD：標準80GB VRAM：Windows Vista® 搭載モデル：最大255MB、Windows Vista® ダウングレードサービスモデル： 最大512MB(いずれもメインメモリと共用) 入力方式：電磁誘導方式ペン入力 PCカードスロット：TYPE I/II×1スロット、CardBus対応 ダイレクト・メモリスロット：MS/SDカードスロット×1スロット USBポート：USB2.0×2 通信機能：1000BASE-T/100BASE-TX/10BASE-T対応LAN、無線LAN(IEEE802.11n ドラフト2.0準拠、IEEE802.11a/b/g準拠、(5GHz帯チャンネル：W52/W53/W56))、Bluetooth®ワイヤレステクノロジー V.2.1+EDR準拠 サウンド機能：チップセット内蔵+High Definition Audioコーデック(最大192kHz/24ビット、ステレオ PCM同時録音再生機能(OS標準))、モノラルスピーカー内蔵、デュアルマイク内蔵 セキュリティ機能：指紋センサー、セキュリティチップ、セキュリティボタン、スマートカードスロット
		Win Vista® Business & ダウングレード サービスモデル		FMVTB15BC		241,000	[注1][注3]

本文中の注については、P59の欄外を参照してください。

ハードウェア一覧

項	品名	OS ※1	CPU	液晶	メモリ	HDD	CD/DVD ※2	Office ※3	型名	提供時期	希望小売価格 (円、税別)	備考		
												※1	※2	※3
FMV-LIFEBOOK (FMVバリューシリーズ)														
[A11]	FMV-A6270	Windows Vista® Business 正規版	インテル Core™ 2 Duo P8400 (2.26GHz)	15.4型 WXGA	1GB	80GB	DVD-ROM & CD-R/RW	-	FMVXNA281	済	オープン価格	CPU: インテル® Core™ 2 Duo プロセッサ P8400(2.26GHz) インテル® Celeron® プロセッサ575 (2GHz) 2次キャッシュメモリ (CPU内蔵): 3MB(Core™ 2 Duo P8400) 1MB(Celeron® 575) 液晶: 15.4型WXGA [1280×800ドット] メモリ: 1GBまたは2GB/(Core™ 2 Duoモデル)最大4GB、DDR2 SDRAM/PC2-6400/(Celeron® モデル)最大4GB、DDR2 SDRAM/PC2-5300 (本体出荷時に実装されているメモリは PC2-6400ですが、PC2-5300での動作となります。) HDD: 80GB CD/DVD: DVD-ROMまたはDVD-ROM&CD-R/RWまたはスーパーマルチドライブ VRAM: Windows Vista® 搭載モデル: 最大255MB(メインメモリ1GB)、最大767MB(メインメモリ2GB)、Windows Vista® ダウングレードサービスモデル: 最大512MB(メインメモリ1GB)、最大1024MB(メインメモリ2GB) キーボード: 日本語キーボード(キーピッチ約19mm/キーストローク約3mm、87キー、JIS配列準拠) ポインティングデバイス: フラットポイント PCカードスロット: TYPE I / II x1スロット、CardBus対応 USB2.0 x4ポート 通信機能: 100BASE-T/100BASE-TX/10BASE-T対応LAN サウンド機能: チップセット内蔵+High Definition Audioコーデック (最大192kHz/24ビット[再生時]ステレオPCM同時録音再生機能、MIDI再生機能[OS標準]) ステレオスピーカー内蔵		
													Personal 2007	FMVXNB281
													Personal 2007 with PowerPoint	FMVXNE281
													スーパーマルチ	FMVXNA282
													Personal 2007	FMVXNB282
													Professional 2007	FMVXNF282
			2GB		DVD-ROM & CD-R/RW		FMVXNA2F1							
					Personal 2007		FMVXNB2F1							
					Personal 2007 with PowerPoint		FMVXNE2F1							
					スーパーマルチ		FMVXNA2F2							
					Personal 2007		FMVXNB2F2							
					Professional 2007		FMVXNF282							
		1GB	DVD-ROM	FMVXNA184										
			Personal 2007	FMVXNB184										
			Personal 2007 with PowerPoint	FMVXNE184										
			DVD-ROM & CD-R/RW	FMVXNA181										
			Personal 2007	FMVXNB181										
			Personal 2007 with PowerPoint	FMVXNE181										
		2GB	スーパーマルチ	FMVXNA182										
			Personal 2007	FMVXNB182										
			Professional 2007	FMVXNF182										
			DVD-ROM & CD-R/RW	FMVXNA1F1										
			Personal 2007	FMVXNB1F1										
			Personal 2007 with PowerPoint	FMVXNE1F1										
1GB	スーパーマルチ	FMVXNA1F2												
	Personal 2007	FMVXNB1F2												
	Professional 2007	FMVXNF182												
	DVD-ROM & CD-R/RW	FMVXN0281												
	Personal 2007	FMVXNN281												
	Personal 2007 with PowerPoint	FMVXNR281												
スーパーマルチ	Personal 2007	FMVXNN282												
	Personal 2007 with PowerPoint	FMVXNR282												
	Professional 2007	FMVXNS282												
	DVD-ROM	FMVXN0184												
	Personal 2007	FMVXNN184												
	Personal 2007 with PowerPoint	FMVXNR184												
DVD-ROM & CD-R/RW	Personal 2007	FMVXNN181												
	Personal 2007 with PowerPoint	FMVXNR181												
	スーパーマルチ	FMVXN0182												
	Personal 2007	FMVXNN182												
	Personal 2007 with PowerPoint	FMVXNR182												
	Professional 2007	FMVXNS182												

[注2] [注3]

本文中の注については、P59の欄外を参照してください。

● FMV バリューシリーズ CD/DVD仕様一覧

項目	内容
DVD-ROMドライブ	CD-ROM: 読出最大24倍速、CD-R: 読出最大24倍速、CD-RW: 読出最大24倍速、DVD-ROM: 読出最大8倍速、DVD-R: 読出最大6倍速、DVD-R DL: 読出最大4倍速、DVD-RW: 読出最大4倍速、DVD+R: 読出最大6倍速、DVD+R DL: 読出最大4倍速、DVD+RW: 読出最大4倍速、DVD-RAM: 読出最大5倍速。DVD再生ソフト「Intervideo WinDVD」が添付されます。
DVD-ROM&CD-R/RWドライブ	CD: 読出最大24倍速、CD-R: 読出最大24倍速、CD-RW: 読出最大24倍速、DVD-ROM: 読出最大8倍速、DVD-R: 読出最大6倍速、DVD-R DL (2層): 読出最大4倍速、DVD-RW: 読出最大4倍速、DVD+R: 読出最大6倍速、DVD+R DL (2層): 読出最大4倍速、DVD+RW: 読出最大4倍速、DVD-RAM: 読出最大5倍速、CD-R: 書込最大24倍速、CD-RW: 書込最大10倍速、書込時バッファアンダーランエラー防止機能付。ライティングソフト「Roxio Creator」、DVD再生ソフト「Intervideo WinDVD」が添付されます。
スーパーマルチドライブ (DVD±R DL (二層) 書込対応)	CD: 読出最大24倍速、CD-R: 読出最大24倍速、CD-RW: 読出最大24倍速、DVD-ROM: 読出最大8倍速、DVD-R: 読出最大6倍速、DVD-R DL (2層): 読出最大4倍速、DVD-RW: 読出最大4倍速、DVD+R: 読出最大6倍速、DVD+R DL (2層): 読出最大4倍速、DVD+RW: 読出最大4倍速、DVD-RAM: 読出最大5倍速、CD-R: 書込最大24倍速、CD-RW: 書込最大10倍速、書込時バッファアンダーランエラー防止機能付。ライティングソフト「Roxio Creator」、DVD再生ソフト「Intervideo WinDVD」が添付されます。

ハードウェア一覧

ハードウェア一覧

項	品名	型名	提供時期	希望小売価格 (円、税別)	備考
FMV-BIBLO (オールインワンモデル)					
[A12]	オールインワン Win Vista™ Home Premiumモデル	FMV-BIBLO NW/C90D (Office Personal 2007モデル)	FMVNW90D	済	オープン価格 [注2]
[A13]	オールインワン Win Vista™ Home Premiumモデル	FMV-BIBLO NF/C70 (Office Personal 2007モデル)	FMVNF70W(白) FMVNF70B(黒) FMVNF70R(赤)	済	オープン価格 [注2]
		FMV-BIBLO NF/C70 (Office Personal 2007 with PowerPoint™ 2007モデル)	FMVNF70WP(白)	済	オープン価格 [注2]

※基本的に各本体は標準プレインストールOSのみのサポートとなります。
標準プレインストールOSを変更して使用した場合は、運用上に制限がある場合があります。

CPU：インテル® Core™ 2 Duo プロセッサー P8600(2.40GHz)
2次キャッシュメモリ(CPU内蔵)：3MB
液晶：16型ワイドTFTカラーLCD(スーパーファインDX II液晶) [1366×768ドット表示]
メモリ：標準2GB(1GB×2) [DDR3 SDRAM/PC3-8500] (最大4GB)
(※OSが利用可能な領域は最大約3GBになります)
HDD：320GB
VRAM：最大825MB(メインメモリと共用)
ファイル装置：Blu-ray Discドライブ(BD-R：書込最大4倍速、BD-R DL(2層)：書込最大2倍速、BD-RE：書込最大2倍速、BD-RE DL(2層)：書込最大2倍速、DVD-RAM：書込/書換最大5倍速、DVD-ROM：読出最大8倍速、DVD-R：書込最大8倍速、DVD-R DL(2層)：書込最大4倍速、DVD-RW：書込/書換最大6倍速、DVD+R：書込最大8倍速、DVD+R DL(2層)：書込最大4倍速、DVD+RW：書込/書換最大8倍速、CD-ROM：読出最大24倍速、CD-R：書込最大24倍速、CD-RW：書込/書換最大10倍速、バッファアンダーランエラー防止機能)
キーボード：日本語キーボード(103キー [テンキー搭載]、JIS配列準拠)
ポインティングデバイス：フラットポイント(指紋センサーによりスクロール動作します)
インタフェース：IEEE1394、HDMI出力端子、eSATAコネクタ、ダイレクトメモリスロット(SD/MS対応)、ExpressCardスロット
通信機能：1000BASE-T/100BASE-TX/10BASE-T対応LAN、無線LAN(IEEE 802.11n ドラフト2.0準拠、IEEE 802.11b/g準拠)
サウンド機能：チップセット内蔵+High Definition Audioコーデック(最大192kHz/24ビット[再生時]ステレオPCM同時録音再生機能、MIDI再生機能[OS標準])、ステレオスピーカー内蔵
その他：ワンタッチボタン、タッチスクエア、TVチューナー内蔵(地上デジタル、BSデジタル・110度CSデジタル)、指紋センサー
添付品：レーザーマウス、リモコン
アプリケーション：Microsoft® Office Personal 2007 Service Pack 1

CPU：インテル® Core™ 2 Duo プロセッサー P8600(2.40GHz)
2次キャッシュメモリ(CPU内蔵)：3MB
液晶：15.4型ワイドTFTカラーLCD(スーパーファイン液晶) [1280×800ドット表示]
メモリ：標準2GB(1GB×2) [DDR3 SDRAM/PC3-8500] (最大4GB)
(※OSが利用可能な領域は最大約3GBになります)
HDD：320GB
VRAM：最大825MB(メインメモリと共用)
ファイル装置：スーパーマルチドライブ(DVD-RAM：書込/書換最大5倍速、DVD-ROM：読出最大8倍速、DVD-R：書込最大8倍速、DVD-R DL(2層)：書込最大4倍速、DVD-RW：書込/書換最大6倍速、DVD+R：書込最大8倍速、DVD+R DL(2層)：書込最大4倍速、DVD+RW：書込/書換最大8倍速、CD-ROM：読出最大24倍速、CD-R：書込最大24倍速、CD-RW：書込/書換最大10倍速、バッファアンダーランエラー防止機能)
キーボード：日本語キーボード(103キー [テンキー搭載]、JIS配列準拠)
ポインティングデバイス：フラットポイント(指紋センサーによりスクロール動作します)
PCカードスロット：TYPE I / II × 1スロット、CardBus対応
インタフェース：IEEE1394、HDMI出力端子、eSATAコネクタ、ダイレクトメモリスロット(SD/MS対応)、ExpressCardスロット
通信機能：1000BASE-T/100BASE-TX/10BASE-T対応LAN、無線LAN(IEEE 802.11n ドラフト2.0準拠、IEEE 802.11b/g準拠)
サウンド機能：チップセット内蔵+High Definition Audioコーデック(最大192kHz/24ビット[再生時]ステレオPCM同時録音再生機能、MIDI再生機能[OS標準])、ステレオスピーカー内蔵
その他：ワンタッチボタン、指紋センサー
添付品：レーザーマウス
アプリケーション：Microsoft® Office Personal 2007 Service Pack 1

CPU：インテル® Core™ 2 Duo プロセッサー P8600(2.40GHz)
2次キャッシュメモリ(CPU内蔵)：3MB
液晶：15.4型ワイドTFTカラーLCD(スーパーファイン液晶) [1280×800ドット表示]
メモリ：標準2GB(1GB×2) [DDR3 SDRAM/PC3-8500] (最大4GB)
(※OSが利用可能な領域は最大約3GBになります)
HDD：320GB
VRAM：最大825MB(メインメモリと共用)
ファイル装置：スーパーマルチドライブ(DVD-RAM：書込/書換最大5倍速、DVD-ROM：読出最大8倍速、DVD-R：書込最大8倍速、DVD-R DL(2層)：書込最大4倍速、DVD-RW：書込/書換最大6倍速、DVD+R：書込最大8倍速、DVD+R DL(2層)：書込最大4倍速、DVD+RW：書込/書換最大8倍速、CD-ROM：読出最大24倍速、CD-R：書込最大24倍速、CD-RW：書込/書換最大10倍速、バッファアンダーランエラー防止機能)
キーボード：日本語キーボード(103キー [テンキー搭載]、JIS配列準拠)
ポインティングデバイス：フラットポイント(指紋センサーによりスクロール動作します)
PCカードスロット：TYPE I / II × 1スロット、CardBus対応
インタフェース：IEEE1394、HDMI出力端子、eSATAコネクタ、ダイレクトメモリスロット(SD/MS対応)、ExpressCardスロット
通信機能：1000BASE-T/100BASE-TX/10BASE-T対応LAN、無線LAN(IEEE 802.11n ドラフト2.0準拠、IEEE 802.11a/b/g準拠、(5GHz帯チャンネル：W56/W53/W52))
サウンド機能：チップセット内蔵+High Definition Audioコーデック(最大192kHz/24ビット[再生時]ステレオPCM同時録音再生機能、MIDI再生機能[OS標準])、ステレオスピーカー内蔵
その他：ワンタッチボタン、指紋センサー
添付品：レーザーマウス
アプリケーション：Microsoft® Office Personal 2007 Service Pack 1 with Microsoft® Office PowerPoint™ 2007

[注5] [注6] [注7]
[注5] [注7]
[注5] [注7]

本文中の注については、P59の欄外を参照してください。

ハードウェア一覧

■ハードウェア一覧

項	品名	型名	提供時期	希望小売価格 (円、税別)	備考	
[A14]	オールインワン Win Vista® Home Premiumモデル	FMV-BIBLO NF/C60D (Office Personal 2007モデル)	FMVNF060D	済	オープン価格 [注2]	<p>※基本的に各本体は標準プレインストールOSのみのサポートとなります。 標準プレインストールOSを変更して使用した場合は、運用上に制限がでる場合があります。</p> <p>CPU：AMD Athlon™ X2 デュアルコア・プロセッサ QL-62(2GHz) 2次キャッシュメモリ(CPU内蔵)：1MB 液晶：15.4型ワイドTFTカラーLCD(スーパーファインDXⅡ液晶 超高輝度対応)[1280×800ドット表示] メモリ：標準2GB(1GB×2)[DDR2 SDRAM/PC2-5300](最大4GB) (※OSが利用可能な領域は最大約3GBになります) HDD：320GB VRAM：256MB(メインメモリと共用、ATI HyperMemory™)+128MB ローカルフレームバッファ ファイル装置：スーパーマルチドライブ(DVD-RAM：書込/書換最大5倍速、DVD-ROM：読出最大8倍速、 DVD-R：書込最大8倍速、DVD-R DL(2層)：書込最大4倍速、DVD-RW：書込/書換最大6倍速、 DVD+R：書込最大8倍速、DVD+R DL(2層)：書込最大4倍速、DVD+RW：書込/書換最大8 倍速、CD-ROM：読出最大24倍速、CD-R：書込最大24倍速、CD-RW：書込/書換最大10倍速、 バッファアンダーランエラー防止機能) キーボード：日本語キーボード(103キー [テンキー搭載]、JIS配列準拠) ポインティングデバイス：フラットポイント(指紋センサーによりスクロール動作します) PCカードスロット：TYPE Ⅰ/Ⅱ×1スロット、CardBus対応 インタフェース：IEEE1394、HDMI出力端子、eSATAコネクタ、ダイレクトメモリスロット(SD/MS対応)、 ExpressCardスロット 通信機能：1000BASE-T/100BASE-TX/10BASE-T対応LAN、 無線LAN(IEEE 802.11n ドラフト2.0準拠、IEEE 802.11b/g準拠) サウンド機能：チップセット内蔵+High Definition Audioコーデック(最大192kHz/24ビット[再生時]ステレ オPCM同時録音再生機能、MIDI再生機能[OS標準])、ステレオスピーカー内蔵 その他：ワンタッチボタン、TVチューナー内蔵(地上デジタル)、指紋センサー 添付品：レーザーマウス、リモコン アプリケーション：Microsoft® Office Personal 2007 Service Pack 1 [注5][注6][注7]</p>
[A15]	オールインワン Win Vista® Home Premiumモデル	FMV-BIBLO NF/C60H (Office Personal 2007モデル)	FMVNF060H	済	オープン価格 [注2]	<p>CPU：AMD Athlon™ X2 デュアルコア・プロセッサ QL-62(2GHz) 2次キャッシュメモリ(CPU内蔵)：1MB 液晶：15.4型ワイドTFTカラーLCD(スーパーファイン液晶DXⅡ液晶 超高輝度対応)[1280×800ドット表示] メモリ：標準2GB(1GB×2)[DDR2 SDRAM/PC2-5300](最大4GB) (※OSが利用可能な領域は最大約3GBになります) HDD：320GB VRAM：256MB(メインメモリと共用、ATI HyperMemory™)+128MB ローカルフレームバッファ ファイル装置：Blu-ray Discドライブ(BD-R：書込最大4倍速、BD-R DL(2層)：書込最大2倍速、BD-RE：書 込最大2倍速、BD-RE DL(2層)：書込最大2倍速、DVD-RAM：書込/書換最大5倍速、 DVD-ROM：読出最大8倍速、DVD-R：書込最大8倍速、DVD-R DL(2層)：書込最大4倍速、 DVD-RW：書込/書換最大6倍速、DVD+R：書込最大8倍速、DVD+R DL(2層)：書込最大4 倍速、DVD+RW：書込/書換最大8倍速、CD-ROM：読出最大24倍速、CD-R：書込最大24倍速、 CD-RW：書込/書換最大10倍速、バッファアンダーランエラー防止機能) キーボード：日本語キーボード(103キー [テンキー搭載]、JIS配列準拠) ポインティングデバイス：フラットポイント(指紋センサーによりスクロール動作します) PCカードスロット：TYPE Ⅰ/Ⅱ×1スロット、CardBus対応 インタフェース：IEEE1394、HDMI出力端子、eSATAコネクタ、ダイレクトメモリスロット(SD/MS対応)、 ExpressCardスロット 通信機能：1000BASE-T/100BASE-TX/10BASE-T対応LAN、無線LAN(IEEE 802.11n ドラフト2.0準拠、 IEEE 802.11b/g準拠) サウンド機能：チップセット内蔵+High Definition Audioコーデック(最大192kHz/24ビット[再生時]ステレ オPCM同時録音再生機能、MIDI再生機能[OS標準])、ステレオスピーカー内蔵 その他：ワンタッチボタン、指紋センサー 添付品：レーザーマウス アプリケーション：Microsoft® Office Personal 2007 Service Pack 1 [注5][注7]</p>
[A16]	オールインワン Win Vista® Home Premiumモデル	FMV-BIBLO NF/C50 (Office Personal 2007モデル)	FMVNF050(白) FMVNF050(黒)	済	オープン価格 [注2]	<p>CPU：インテル® Core™ 2 Duo プロセッサ P8400(2.26GHz) 2次キャッシュメモリ(CPU内蔵)：3MB 液晶：15.6型ワイドTFTカラーLCD(スーパーファイン液晶)[1366×768ドット表示] メモリ：標準2GB(1GB×2)[DDR2 SDRAM/PC2-6400](最大4GB) (※OSが利用可能な領域は最大約3GBになります) HDD：320GB VRAM：最大783MB(メインメモリと共用) ファイル装置：スーパーマルチドライブ(DVD-RAM：書込/書換最大5倍速、DVD-ROM：読出最大8倍速、 DVD-R：書込最大8倍速、DVD-R DL(2層)：書込最大4倍速、DVD-RW：書込/書換最大6倍速、 DVD+R：書込最大8倍速、DVD+R DL(2層)：書込最大4倍速、DVD+RW：書込/書換最大8 倍速、CD-ROM：読出最大24倍速、CD-R：書込最大24倍速、CD-RW：書込/書換最大10倍速、 バッファアンダーランエラー防止機能) キーボード：日本語キーボード(103キー [テンキー搭載]、JIS配列準拠) ポインティングデバイス：フラットポイント インタフェース：ダイレクトメモリスロット(SD対応)、ExpressCardスロット 通信機能：100BASE-TX/10BASE-T対応LAN、無線LAN(IEEE 802.11n ドラフト2.0準拠、IEEE 802.11b/g準拠) サウンド機能：チップセット内蔵+High Definition Audioコーデック(最大192kHz/24ビット[再生時]ステレ オPCM同時録音再生機能、MIDI再生機能[OS標準])、ステレオスピーカー内蔵 添付品：レーザーマウス その他：ワンタッチボタン アプリケーション：Microsoft® Office Personal 2007 Service Pack 1(FMVNF050、FMVNF050B) Microsoft® Office Personal 2007 Service Pack 1 with Microsoft® Office PowerPoint® 2007(FMVNF050WP) [注5][注7]</p>
		FMV-BIBLO NF/C50 (Office Personal 2007 with PowerPoint® 2007モデル)	FMVNF050WP(白)			

本文中の注については、P59の欄外を参照してください。

ハードウェア一覧

ハードウェア一覧

項	品名	型名	提供時期	希望小売価格 (円、税別)	備考
[A17]	オールインワン Win Vista® Home Premiumモデル	FMV-BIBLO NF/C40 (Office Personal 2007モデル)	FMVNF40	済	オープン価格 [注2] CPU: インテル® Celeron® デュアルコア・プロセッサ T1600(1.66GHz) 2次キャッシュメモリ(CPU内蔵): 1MB 液晶: 15.6型ワイドTFTカラーLCD(スーパーファイン液晶)[1366×768ドット表示] メモリ: 標準2GB(1GB×2)[DDR2 SDRAM/PC2-5300](最大4GB) (※OSが利用可能な領域は最大約3GBになります) HDD: 320GB VRAM: 最大783MB(メインメモリと共用) ファイル装置: スーパーマルチドライブ(DVD-RAM: 書き/書換最大5倍速、DVD-ROM: 読出最大8倍速、 DVD-R: 書き最大8倍速、DVD-R DL(2層): 書き最大4倍速、DVD-RW: 書き/書換最大6倍速、 DVD+R: 書き最大8倍速、DVD+R DL(2層): 書き最大4倍速、DVD+RW: 書き/書換最大8 倍速、CD-ROM: 読出最大24倍速、CD-R: 書き最大24倍速、CD-RW: 書き/書換最大10倍速、 バッファアンダーランエラー防止機能) キーボード: 日本語キーボード(103キー [テンキー搭載]、JIS配列準拠) ポインティングデバイス: フラットポイント インタフェース: ダイレクトメモリースロット(SD対応)、ExpressCardスロット 通信機能: 100BASE-TX/10BASE-T対応LAN、無線LAN(IEEE802.11b/g準拠) サウンド機能: チップセット内蔵+High Definition Audioコーデック(最大192kHz/24ビット[再生時]ステレ オPCM同時録音再生機能、MIDI再生機能[OS標準]、ステレオスピーカー内蔵 添付品: レーザーマウス その他: ワンタッチボタン アプリケーション: Microsoft® Office Personal 2007 Service Pack 1 [注5][注7]
[A18]	オールインワン Win Vista® Home Premiumモデル	FMV-BIBLO S/C50 (Office Personal 2007モデル)	FMVSC50PK (ピンク) FMVSC50W (白)	済	オープン価格 [注2] CPU: インテル® Core™ 2 Duo プロセッサ P8400(2.26GHz) 2次キャッシュメモリ(CPU内蔵): 3MB 液晶: 14.1型ワイドTFTカラーLCD(スーパーファイン液晶)[1280×800ドット表示] メモリ: 標準2GB(1GB×2)[DDR3 SDRAM/PC3-8500](最大4GB) (※OSが利用可能な領域は最大約3GBになります) HDD: 320GB VRAM: 最大783MB(メインメモリと共用) ファイル装置: スーパーマルチドライブ(DVD-RAM: 書き/書換最大5倍速、DVD-ROM: 読出最大8倍速、 DVD-R: 書き最大8倍速、DVD-R DL(2層): 書き最大4倍速、DVD-RW: 書き/書換最大6倍速、 DVD+R: 書き最大8倍速、DVD+R DL(2層): 書き最大4倍速、DVD+RW: 書き/書換最大8 倍速、CD-ROM: 読出最大24倍速、CD-R: 書き最大24倍速、CD-RW: 書き/書換最大10倍速、 バッファアンダーランエラー防止機能) キーボード: 日本語キーボード(86キー、JIS配列準拠) ポインティングデバイス: フラットポイント(指紋センサーによりスクロール動作します) インタフェース: IEEE1394、HDMI出力端子、ダイレクトメモリースロット(SD/MS対応)、ExpressCardス ロット(ExpressCard/34のみ) 通信機能: 1000BASE-T/100BASE-TX/10BASE-T対応LAN、 無線LAN(IEEE 802.11n ドラフト2.0準拠、IEEE 802.11b/g準拠)、Bluetooth®ワイヤレステク ノロジー サウンド機能: チップセット内蔵+High Definition Audioコーデック(最大192kHz/24ビット[再生時]ステレ オPCM同時録音再生機能、MIDI再生機能[OS標準]、ステレオスピーカー内蔵 添付品: レーザーマウス その他: ワンタッチボタン、指紋センサー、Webカメラ アプリケーション: Microsoft® Office Personal 2007 Service Pack 1 [注5][注7]
[A19]	オールインワン Win Vista® Business (WinXP Pro)モデル	FMV-BIBLO MG/C90 (Office Personal 2007 with PowerPoint® 2007モデル)	FMVMGC90P	済	オープン価格 [注2] CPU: インテル® Core™ 2 Duo プロセッサ P8400(2.26GHz) 2次キャッシュメモリ(CPU内蔵): 3MB 液晶: 14.1型ワイドTFTカラーLCD(スーパーファイン液晶)[1280×800ドット表示] メモリ: 標準2GB(1GB×2)[DDR3 SDRAM/PC3-8500](最大4GB) (※OSが利用可能な領域は最大約3GBになります) HDD: 320GB VRAM: 最大825MB ファイル装置: スーパーマルチドライブ(DVD-RAM: 書き/書換最大5倍速、DVD-ROM: 読出最大8倍速、 DVD-R: 書き最大8倍速、DVD-R DL(2層): 書き最大4倍速、DVD-RW: 書き/書換最大6倍速、 DVD+R: 書き最大8倍速、DVD+R DL(2層): 書き最大4倍速、DVD+RW: 書き/書換最大8 倍速、CD-ROM: 読出最大24倍速、CD-R: 書き最大24倍速、CD-RW: 書き/書換最大10倍速、 バッファアンダーランエラー防止機能) キーボード: 日本語キーボード(86キー、JIS配列準拠) ポインティングデバイス: フラットポイント(指紋センサーによりスクロール動作します) PCカードスロット: TYPE I/II×1スロット、CardBus対応 インタフェース: IEEE1394、ダイレクトメモリースロット(SD/MS/xD対応) 通信機能: 1000BASE-T/100BASE-TX/10BASE-T対応LAN、最大56Kbpsモデム(V.92対応) 無線LAN(IEEE 802.11n ドラフト2.0準拠、IEEE 802.11a/b/g準拠、(5GHz帯チャンネル: W52/W53/W56))、Bluetooth®ワイヤレステクノロジ サウンド機能: チップセット内蔵+High Definition Audioコーデック(最大192kHz/24ビット[再生時]ステレ オPCM同時録音再生機能、MIDI再生機能[OS標準]、ステレオスピーカー内蔵 その他: ワンタッチボタン、HDDプロテクション、指紋センサー 添付品: WinXP Proリカバリディスク アプリケーション: Microsoft® Office Personal 2007 Service Pack 1 with Microsoft® Office PowerPoint® 2007 [注5][注7]

本文中の注については、P59の欄外を参照してください。

■ハードウェア一覧

項	品名	型名	提供時期	希望小売価格 (円、税別)	備考	
[A20]	オールインワン Win Vista® Home Premiumモデル	FMV-BIBLO MG/C75 (Office Personal 2007 with PowerPoint® 2007モデル)	FMVMGC75P	済	オープン価格 [注2]	<p>※基本的に各本体は標準プレインストールOSのみのサポートとなります。 標準プレインストールOSを変更して使用した場合は、運用上に制限がでる場合があります。</p> <p>CPU：インテル® Core™ 2 Duo プロセッサ P8400(2.26GHz) 2次キャッシュメモリ(CPU内蔵)：3MB 液晶：14.1型ワイドTFTカラーLCD(スーパーファイン液晶) [1280×800ドット表示] メモリ：標準2GB(1GB×2) [DDR3 SDRAM/PC3-8500] (最大4GB) (※OSが利用可能な領域は最大約3GBになります) HDD：320GB VRAM：最大825MB ファイル装置：スーパーマルチドライブ(DVD-RAM：書込/書換最大5倍速、DVD-ROM：読出最大8倍速、 DVD-R：書込最大8倍速、DVD-R DL(2層)：書込最大4倍速、DVD-RW：書込/書換最大6倍速、 DVD+R：書込最大8倍速、DVD+R DL(2層)：書込最大4倍速、DVD+RW：書込/書換最大8 倍速、CD-ROM：読出最大24倍速、CD-R：書込最大24倍速、CD-RW：書込/書換最大10倍速、 バッファアンダーランエラー防止機能) キーボード：日本語キーボード(86キー、JIS配列準拠) ポインティングデバイス：フラットポイント(指紋センサーによりスクロール動作します) PCカードスロット：TYPE 1/II×1スロット、CardBus対応 インタフェース：IEEE1394、ダイレクトメモリスロット(SD/MS/xD対応) 通信機能：1000BASE-T/100BASE-TX/10BASE-T対応LAN、最大56Kbpsモデム(V.92対応) 無線LAN(IEEE 802.11n ドラフト2.0準拠、IEEE 802.11a/b/g準拠、(5GHz帯チャンネル： W52/W53/W56))、Bluetooth®ワイヤレステクノロジー サウンド機能：チップセット内蔵+High Definition Audioコーデック(最大192kHz/24ビット[再生時]ステレ オPCM同時録音再生機能、MIDI再生機能[OS標準])、ステレオスピーカー内蔵 その他：ワンタッチボタン、HDDプロテクション、指紋センサー アプリケーション：Microsoft® Office Personal 2007 Service Pack 1 with Microsoft® Office PowerPoint® 2007 [注5][注7]</p>
[A21]	オールインワン Win Vista® Home Premiumモデル	FMV-BIBLO MG/C70 (Office Personal 2007モデル)	FMVMGC70P	済	オープン価格 [注2]	<p>CPU：インテル® Core™ 2 Duo プロセッサ P8400(2.26GHz) 2次キャッシュメモリ(CPU内蔵)：3MB 液晶：13.3型ワイドTFTカラーLCD(スーパーファイン液晶) [1280×800ドット表示] メモリ：2GB(1GB×2) [DDR3 SDRAM/PC3-8500] (最大4GB) (※OSが利用可能な領域は最大約3GBになります) HDD：320GB VRAM：最大825MB(メインメモリと共用) ファイル装置：スーパーマルチドライブ(DVD-RAM：書込/書換最大5倍速、DVD-ROM：読出最大8倍速、 DVD-R：書込最大8倍速、DVD-R DL(2層)：書込最大4倍速、DVD-RW：書換最大6倍速、 DVD+R：書込最大8倍速、DVD+R DL(2層)：書込最大4倍速、DVD+RW：書込/書換最大8 倍速、CD-ROM：読出最大24倍速、CD-R：書込最大24倍速、CD-RW：書込書換最大10倍速、 バッファアンダーランエラー防止機能) キーボード：日本語キーボード(86キー、JIS配列準拠) ポインティングデバイス：フラットポイント(指紋センサーによりスクロール動作します) PCカードスロット：TYPE 1/II×1スロット、CardBus対応 インタフェース：IEEE1394、ダイレクトメモリスロット(SD/MS/xD対応) 通信機能：1000BASE-T/100BASE-TX/10BASE-T対応LAN、最大56Kbpsモデム(V.92対応) 無線LAN (IEEE 802.11n ドラフト2.0準拠、IEEE 802.11b/g準拠) サウンド機能：チップセット内蔵+High Definition Audioコーデック(最大192kHz/24ビット[再生時]ステレ オPCM同時録音再生機能、MIDI再生機能[OS標準])、ステレオスピーカー内蔵 その他：ワンタッチボタン、指紋センサー、HDDプロテクション アプリケーション：Microsoft® Office Personal 2007 Service Pack 1 with Microsoft® Office PowerPoint® 2007 [注5][注7]</p>
[A22]	オールインワン Win Vista® Business (Win XP Pro) モデル	FMV-BIBLO LOOX R/C70 (Office Personal 2007 with PowerPoint® 2007モデル)	FMVLRC70P	済	オープン価格 [注2]	<p>CPU：インテル® Core™ 2 Duo プロセッサ 超低電圧版 SU9300(1.20GHz) 2次キャッシュメモリ(CPU内蔵)：3MB 液晶：12.1型ワイドTFTカラーLCD(スーパーファイン液晶) [1280×800ドット表示] メモリ：標準2GB(1GB×2) [DDR3 SDRAM/PC3-6400] (最大4GB) (※OSが利用可能な領域は最大約3GBになります) SSD：128GB VRAM：最大783MB(メインメモリと共用) ファイル装置：スーパーマルチドライブ(DVD-RAM：書込/書換最大5倍速、DVD-ROM：読出最大8倍速、 DVD-R：書込最大8倍速、DVD-R DL(2層)：書込最大4倍速、DVD-RW：書込/書換最大6倍速、 DVD+R：書込最大8倍速、DVD+R DL(2層)：書込最大4倍速、DVD+RW：書込/書換最大8 倍速、CD-ROM：読出最大24倍速、CD-R：書込最大24倍速、CD-RW：書込書換最大10倍速、 バッファアンダーランエラー防止機能) キーボード：日本語キーボード(86キー、JIS配列準拠) ポインティングデバイス：フラットポイント(指紋センサーによりスクロール動作します) PCカードスロット：TYPE 1/II×1スロット、CardBus対応 インタフェース：IEEE1394、ダイレクトメモリスロット(SD対応) 通信機能：1000BASE-T/100BASE-TX/10BASE-T対応LAN、最大56kbpsモデム(V.92対応)、 無線LAN(IEEE802.11n ドラフト2.0準拠、IEEE802.11a/b/g準拠、(5GHz帯チャンネル： W52/W53/W56))、Bluetooth®ワイヤレステクノロジー サウンド機能：チップセット内蔵+High Definition Audioコーデック(最大192kHz/24ビット[再生時]ステレ オPCM同時録音再生機能、MIDI再生機能[OS標準])、ステレオスピーカー内蔵 その他：ワンタッチボタン、指紋センサー、HDDプロテクション 添付品：WinXP Proリカバリディスク アプリケーション：Microsoft® Office Personal 2007 Service Pack 1 with Microsoft® Office PowerPoint® 2007 [注5][注7]</p>

本文中の注については、P59の欄外を参照してください。

ハードウェア一覧

項	品名	型名	提供時期	希望小売価格 (円、税別)	備考	
[A23]	オールインワン Win Vista® Home Premiumモデル	FMV-BIBLO LOOX R/C50 (Office Personal 2007 with PowerPoint® 2007モデル)	FMVLRCS0P	済	オープン価格 [注2]	※基本的に各本体は標準プレインストールOSのみのサポートとなります。 標準プレインストールOSを変更して使用した場合は、運用上に制限がでる場合があります。 CPU：インテル® Core™ 2 Duo プロセッサ 超低電圧版 SU9300(1.20GHz) 2次キャッシュメモリ(CPU内蔵)：3MB 液晶：12.1型ワイドTFTカラーLCD(スーパーファイン液晶) [1280×800ドット表示] メモリ：標準2GB(1GB×2) [DDR3 SDRAM/PC3-6400] (最大4GB) (※OSが利用可能な領域は最大約3GBになります) HDD：320GB VRAM：最大783MB(メインメモリと共用) ファイル装置：スーパーマルチドライブ(DVD-RAM：書き/書換最大5倍速、DVD-ROM：読出最大8倍速、 DVD-R：書き最大8倍速、DVD-R DL(2層)：書き最大4倍速、DVD-RW：書き/書換最大6倍速、 DVD+R：書き最大8倍速、DVD+R DL(2層)：書き最大4倍速、DVD+RW：書き/書換最大8 倍速、CD-ROM：読出最大24倍速、CD-R：書き最大24倍速、CD-RW：書き/書換最大10倍速、 パワァアンダーランエラー防止機能) キーボード：日本語キーボード(86キー、JIS配列準拠) ポインティングデバイス：フラットポイント(指紋センサーによりスクロール動作します) PCカードスロット：TYPE I / II × 1スロット、CardBus対応 インタフェース：IEEE1394、ダイレクトメモリスロット(SD対応) 通信機能：1000BASE-T/100BASE-TX/10BASE-T対応LAN、最大56kbpsモデム(V.92対応)、 無線LAN(IEEE802.11n ドラフト2.0準拠、IEEE802.11b/g準拠) サウンド機能：チップセット内蔵+High Definition Audioコーデック(最大192kHz/24ビット[再生時]ステレ オPCM同時録音再生機能、MIDI再生機能[OS標準]、ステレオスピーカー内蔵 その他：ワンタッチボタン、指紋センサー、HDDプロテクション アプリケーション：Microsoft® Office Personal 2007 Service Pack 1 with Microsoft® Office PowerPoint® 2007 [注5][注7]
[A24]	オールインワン Win XP Home モデル	FMV-BIBLO LOOX U/C40	FMVLCU40	済	オープン価格 [注2]	CPU：インテル® Atom™ プロセッサ Z530(1.60GHz) 2次キャッシュメモリ(CPU内蔵)：512KB 液晶：5.6型ワイドTFTカラーLCD(スーパーファイン液晶) [1280×800ドット表示] メモリ：標準1GB[DDR2 SDRAM/PC2-4200] (最大1GB) HDD：60GB VRAM：最大253MB(メインメモリと共用) キーボード：68キー (かな表記なし) ポインティングデバイス：スティックポイント(指紋センサーによりスクロール動作します) インタフェース：ダイレクトメモリスロット(SD対応)、CFカードスロット 通信機能：100BASE-TX/10BASE-T対応LAN[専用コネクタ(別売)が必要]、無線LAN(IEEE 802.11n ド ラフト2.0準拠、IEEE 802.11a/b/g準拠、5GHz帯チャンネル：W52/W53/W56)、 Bluetooth®ワイヤレステクノロジー サウンド機能：チップセット内蔵+High Definition Audioコーデック(最大192kHz/24ビット[再生時]ステレ オPCM同時録音再生機能、MIDI再生機能[OS標準]、モノラルスピーカー内蔵、デジタルマイク、 FMトランスミッター その他：指紋センサー、Webカメラ [注5][注7]
[A25]	オールインワン Win XP Home モデル	FMV-BIBLO LOOX U/C30	FMVLCU30	済	オープン価格 [注2]	CPU：インテル® Atom™ プロセッサ Z520(1.33GHz) 2次キャッシュメモリ(CPU内蔵)：512KB 液晶：5.6型ワイドTFTカラーLCD(スーパーファイン液晶) [1280×800ドット表示] メモリ：標準1GB[DDR2 SDRAM/PC2-4200] (最大1GB) HDD：60GB VRAM：最大253MB(メインメモリと共用) キーボード：68キー (かな表記なし) ポインティングデバイス：スティックポイント(指紋センサーによりスクロール動作します) インタフェース：ダイレクトメモリスロット(SD対応)、CFカードスロット 通信機能：100BASE-TX/10BASE-T対応LAN[専用コネクタ(別売)が必要]、無線LAN(IEEE 802.11n ド ラフト2.0準拠、IEEE 802.11b/g準拠)、Bluetooth®ワイヤレステクノロジー サウンド機能：チップセット内蔵+High Definition Audioコーデック(最大192kHz/24ビット[再生時]ステレ オPCM同時録音再生機能、MIDI再生機能[OS標準]、モノラルスピーカー内蔵 その他：指紋センサー [注5][注7]

[Win Vista® Home Premiumモデル：Microsoft® Windows Vista® Home Premium with Service Pack 1 プレインストール]

[Win Vista® Business (WinXP Pro) モデル：Microsoft® Windows Vista® Business with Service Pack 1 プレインストール (WinXP Proダウンロード権付き)]

[Win XP Home モデル：Microsoft® Windows® XP Home Edition (SP3) プレインストール]

[注1] 上記のモデルは各機種の「標準構成モデル」です。カスタムメイドにより追加/変更/添付の選択が可能です。
詳細につきましては各シリーズの「カスタムメイドについて」と「本体・カスタムメイド型名・価格一覧」をご覧ください。

[注2] オープン価格の商品は希望小売価格を定めておりません。

[注3] Windows Vista® Businessまたは、Home Basicの再セットアップ用のリカバリイメージはHDD内に格納されております。なお、Windows Vista® Business & ダウングレードサービスモデルでは、Windows® XP Professional用のリカバリディスクは標準添付しています。

[注4] Windows Vista® Businessの再セットアップ用のリカバリイメージはHDD内に格納されております。なお、Windows Vista® Business & ダウングレードサービスモデルでは、Windows® XP Tablet PC Edition 2005用のリカバリディスクは標準添付しています。

[注5] 内蔵無線LAN、FMトランスミッターは日本以外の国、または地域ではご使用になれません。また、海外サポートプログラム対象地域であっても各国の法令・規制により使用が制限される場合があります。

[注6] 内蔵のテレビチューナーは日本国内専用ですので、アンテナ入力端子にアンテナを接続しないでください。

[注7] Windows Vista® Home PremiumまたはBusinessの再セットアップ用のリカバリイメージはHDD内に格納されております。
Windows Vista® Business (Windows® XP Professional ダウングレード権付き) モデルではWindows® XP Professional用のリカバリディスクを標準添付しています。
Windows® XP Home Editionモデルではリカバリディスクを標準添付しています。

■ハードウェア一覧

●：適用可 ×：適用不可 -：無関係

項	品名	型名	提供時期	適応機種										※ 適応OS						希望小売価格(円、税別)	備考			
				FMV-LIFEBOOK			FMV-LIFEBOOK (タブレット PC) FMV-STYLISTIC	FMV-LIFEBOOK (FMV/パブシリーズ)	FMV-BIBLO		Win Vista Business	Win Vista Home Basic	Win XP Pro	Win XP Tablet PC	Win XP Home	Win Vista Home Premium								
				E ^{*1} シリーズ	S ^{*3} シリーズ	U ^{*5} シリーズ	T ^{*6} シリーズ	P ^{*7} シリーズ	A ^{*9} シリーズ	NW ^{*10} シリーズ	MG ^{*13} シリーズ													*1: E8270 *2: A8270 *3: S8470, S8370 *4: R8270 *5: U8270 *6: T8270, T8170 *7: P8270 *8: TB15B *9: A6270 *10: BIBLO NW/C90D *11: BIBLO NF/C70, NF/C60D, NF/C60H, NF/C50, NF/C40 *12: BIBLO S/C50 *13: BIBLO MG/C90, MG/C75, MG/C70 *14: BIBLO LOOX R/C70, LOOX R/C50 *15: BIBLO LOOX U/C40, LOOX U/C30
※サポートOSについては、下記をご覧ください。																								

B：メモリ

[B1]	拡張RAMモジュール-2GB (DDR3 SDRAM/PC3-8500)	FMVNM2GK	済	● ※1	● ※2	×	● ※3	×	×	×	● ※4	-	-	-	-	-	-	72,000	拡張RAMモジュール-2GB、DDR3 SDRAM、PC3-8500対応。 ※1：E8270(Core 2 Duo)のみ対応。 ※2：S8470、R8270のみ対応。 ※3：T8270、T8170、TB15/Bのみ対応。 ※4：MG、LOOX Rのみ対応。 R8270、T8170、TB15/B、LOOX RはPC3-6400で動作します。
[B2]	拡張RAMモジュール-1GB (DDR3 SDRAM/PC3-8500)	FMVNM1GK	済	● ※1	● ※2	×	● ※3	×	×	×	● ※4	-	-	-	-	-	-	48,000	拡張RAMモジュール-1GB、DDR3 SDRAM、PC3-8500対応。 ※1：E8270(Core 2 Duo)のみ対応。 ※2：S8470、R8270のみ対応。 ※3：T8270、T8170、TB15/Bのみ対応。 ※4：MG、LOOX Rのみ対応。 R8270、T8170、TB15/B、LOOX RはPC3-6400で動作します。
[B3]	拡張RAMモジュール-2GB (DDR3 SDRAM/PC3-8500)	FMVNM2GK4	済	● ※1	×	×	×	×	×	×	×	-	-	-	-	-	-	72,000	拡張RAMモジュール-2GB、DDR3 SDRAM、PC3-8500対応。 ※1：E8270(Celeron)のみ対応。1066MHz (PC3-8500)で動作するメモリですが667MHz相当で動作します。
[B4]	拡張RAMモジュール-1GB (DDR3 SDRAM/PC3-8500)	FMVNM1GK4	済	● ※1	×	×	×	×	×	×	×	-	-	-	-	-	-	48,000	拡張RAMモジュール-2GB、DDR3 SDRAM、PC3-8500対応。 ※1：E8270(Celeron)のみ対応。1066MHz (PC3-8500)で動作するメモリですが667MHz相当で動作します。
[B5]	拡張RAMモジュール-2GB (DDR2 SDRAM/PC2-6400)	FMVNM2GJ5	済	● ※1	×	×	×	●	● ※2	×	×	-	-	-	-	-	-	72,000	拡張RAMモジュール-2GB、DDR2 SDRAM、PC2-6400対応。 ※1：A8270のみ対応。 ※2：NF/C60D、NF/C60H、NF/C50、NF/C40のみ対応。Athlon、Celeron搭載モデルではPC2-5300で動作します。
[B6]	拡張RAMモジュール-1GB (DDR2 SDRAM/PC2-6400)	FMVNM1GJ6	済	● ※1	×	×	×	●	● ※2	×	×	-	-	-	-	-	-	48,000	拡張RAMモジュール-1GB、DDR2 SDRAM、PC2-6400対応。 ※1：A8270のみ対応。 ※2：NF/C60D、NF/C60H、NF/C50、NF/C40のみ対応。Athlon、Celeron搭載モデルではPC2-5300で動作します。
[B7]	拡張RAMモジュール-2GB (DDR2 SDRAM/PC2-5300)	FMVNM2GJ3	済	×	● ※1	×	×	×	×	×	×	-	-	-	-	-	-	72,000	拡張RAMモジュール-2GB、DDR2 SDRAM、PC2-5300対応。 ※1：S8370(Core 2 Duo)のみ対応。
[B8]	拡張RAMモジュール-1GB (DDR2 SDRAM/PC2-5300)	FMVNM1GJ3	済	×	● ※1	×	×	×	×	×	×	-	-	-	-	-	-	48,000	拡張RAMモジュール-1GB、DDR2 SDRAM、PC2-5300対応。 ※1：S8370(CeleronモデルはPC2-4200で動作)のみ対応。
[B9]	拡張RAMモジュール-2GB (DDR2 SDRAM/PC2-5300)	FMVNM2GJM	済	×	×	×	● ※1	×	×	×	×	-	-	-	-	-	-	96,000	拡張RAMモジュール-2GB、DDR2 SDRAM、PC2-5300対応。μDIMM。 ※1：P8270のみ対応。
[B10]	拡張RAMモジュール-1GB (DDR2 SDRAM/PC2-5300)	FMVNM1GJM	済	×	×	×	● ※1	×	×	×	×	-	-	-	-	-	-	48,000	拡張RAMモジュール-1GB、DDR2 SDRAM、PC2-5300対応。μDIMM。 ※1：P8270のみ対応。
[B11]	拡張RAMモジュール-2GB (DDR3 SDRAM/PC3-8500)	FMVNM2GK2	済	×	×	×	×	×	×	● ※1	×	-	-	-	-	-	-	72,000	拡張RAMモジュール-2GB、DDR3 SDRAM、PC3-8500対応。 ※1：NWシリーズ、NF/C70、S/C50のみ対応。
[B12]	拡張RAMモジュール-1GB (DDR3 SDRAM/PC3-8500)	FMVNM1GK2	済	×	×	×	×	×	×	● ※1	×	-	-	-	-	-	-	48,000	拡張RAMモジュール-1GB、DDR3 SDRAM、PC3-8500対応。 ※1：NWシリーズ、NF/C70、S/C50のみ対応。

ハードウェア一覧

サポートOS

FMV-A8270 FMV-S8370 FMV-R8270	Windows Vista® Enterprise with SP1 正規版*1 Windows Vista® Business with SP1 正規版*1 Windows Vista® Home Basic with SP1 正規版*1 Windows® XP Professional (SP2) 正規版*1
FMV-E8270 FMV-S8470 FMV-U8270	Windows Vista® Enterprise with SP1 正規版*1 Windows Vista® Business with SP1 正規版*1 Windows® XP Professional (SP2) 正規版*1
FMV-T8270 FMV-T8170 FMV-P8270 FMV-TB15/B	Windows Vista® Enterprise with SP1 正規版*1 Windows Vista® Business with SP1 正規版*1 Windows XP TabletPC Edition 2005 (SP2) 正規版*1

FMV-A6270	Windows Vista® Business with SP1 正規版*1 Windows® XP Professional (SP2) 正規版*1
NWシリーズ NFシリーズ Sシリーズ MG/C75、MG/C70 LOOX R/C50	Windows Vista® Home Premium with SP1 正規版*1 Windows Vista® Ultimate with SP1 正規版*1
MG/C90、 LOOX R/C70	Windows Vista® Business with SP1 正規版*1 Windows Vista® Ultimate with SP1 正規版*1 Windows® XP Professional 正規版 (SP3) *1
LOOX Uシリーズ	Windows® XP Home Edition 正規版 (SP3) *1

*1：日本語 32 ビット版

ハードウェア一覧

●：適用可 ×：適用不可 -：無関係

項	品名	型名	提供時期	適応機種										※ 適応OS						希望小売価格(円、税別)	備考
				FMV-LIFEBOOK		FMV-LIFEBOOK (タブレット PC) FMV-STYLISTIC	FMV-LIFEBOOK (FMV-パルナスシリーズ)	FMV-BIBLO		Win Vista Business	Win Vista Home Basic	Win XP Pro	Win XP Tablet PC	Win XP Home	Win Vista Home Premium						
				E ^{*1} シリーズ	S ^{*3} シリーズ	U ^{*5} シリーズ	T ^{*6} シリーズ	P ^{*7} シリーズ	A ^{*9} シリーズ	NW ^{*10} シリーズ	MG ^{*13} シリーズ	NF ^{*11} シリーズ	LOOK R ^{*14} シリーズ	S ^{*12} シリーズ	LOOK U ^{*15} シリーズ	TB ^{*8} シリーズ					
C：専用拡張機器																					
[C1]	内蔵DVD-ROMドライブユニット	FMVNDVD07	済	●※	×	×	×	×	×	×	×	×	●	×	●	×	×	×	24,000	内蔵DVD-ROMドライブユニット。CD-ROM：読出最大24倍速、CD-R：読出最大24倍速、CD-RW：読出最大24倍速、DVD-ROM：読出最大8倍速、DVD-R：読出最大6倍速、DVD-R DL：読出最大4倍速、DVD-RW：読出最大4倍速、DVD+R：読出最大6倍速、DVD+R DL：読出最大4倍速、DVD+RW：読出最大4倍速、DVD-RAM：読出最大5倍速、DVD再生ソフト「Intervideo WinDVD 8」が添付。CPRM再生非対応。 ※E8270のみ対応。	
[C2]	内蔵DVD-ROM & CD-R/RWドライブユニット	FMVNCB29	済	●※	×	×	×	×	×	×	×	×	●	×	●	×	×	×	28,000	内蔵DVD-ROM&CD-R/RWドライブユニット。CD：読出最大24倍速、CD-R：読出最大24倍速、CD-RW：読出最大24倍速、DVD-ROM：読出最大8倍速、DVD-R：読出最大6倍速、DVD-R DL(2層)：読出最大4倍速、DVD-RW：読出最大4倍速、DVD+R：読出最大6倍速、DVD+R DL(2層)：読出最大4倍速、DVD+RW：読出最大4倍速、DVD-RAM：読出最大5倍速、CD-R：書込最大24倍速、CD-RW：書込最大10倍速、書込時バッファアンダーランエラー防止機能付。ライティングソフト「Roxio Creator L.J」、DVD再生ソフト「Intervideo WinDVD 8」添付。 ※：E8270のみ対応。 [注] CPRM再生非対応	
[C3]	内蔵スーパーマルチドライブユニット	FMVNSM18	済	●※1	×	×	●※2	×	×	×	×	×	●	×	●	●	×	×	42,000	内蔵スーパーマルチドライブユニット。CD：読出最大24倍速、CD-R：読出最大24倍速、CD-RW：読出最大24倍速、DVD-ROM：読出最大8倍速、DVD-R：読出最大8倍速、DVD-R DL(2層)：読出最大6倍速、DVD-RW：読出最大8倍速、DVD+R：読出最大8倍速、DVD+R DL(2層)：読出最大6倍速、DVD+RW：読出最大8倍速、DVD-RAM：読出最大5倍速、CD-R：書込最大24倍速、CD-RW：書込最大10倍速、DVD-R：書込最大8倍速、DVD-R DL(2層)：書込最大4倍速、DVD-RW：書込最大6倍速、DVD+R：書込最大8倍速、DVD+R DL(2層)：書込最大4倍速、DVD+RW：書込最大8倍速、DVD-RAM：書込最大5倍速、書込時バッファアンダーランエラー防止機能付。ライティングソフト「Roxio Creator L.J」、DVD再生ソフト「Intervideo WinDVD 8」が添付。 ※1：E8270のみ対応。 ※2：T8270のみ対応。 [注] CPRM再生非対応	
[C4]	内蔵スーパーマルチドライブユニット	FMVNSM17	済	×	●※	×	×	×	×	×	×	×	●	×	●	×	×	×	42,000	内蔵スーパーマルチドライブユニット。CD：読出最大24倍速、CD-R：読出最大24倍速、CD-RW：読出最大24倍速、DVD-ROM：読出最大8倍速、DVD-R：読出最大8倍速、DVD-R DL(2層)：読出最大6倍速、DVD-RW：読出最大8倍速、DVD+R：読出最大8倍速、DVD+R DL(2層)：読出最大6倍速、DVD+RW：読出最大8倍速、DVD-RAM：読出最大5倍速、CD-R：書込最大24倍速、CD-RW：書込最大10倍速、DVD-R：書込最大8倍速、DVD-R DL(2層)：書込最大4倍速、DVD-RW：書込最大6倍速、DVD+R：書込最大8倍速、DVD+R DL(2層)：書込最大4倍速、DVD+RW：書込最大8倍速、DVD-RAM：書込最大5倍速、書込時バッファアンダーランエラー防止機能付。ライティングソフト「Roxio Creator L.J」、DVD再生ソフト「Intervideo WinDVD 8」が添付。 ※：S8470のみ対応。	
[C5]	増設用内蔵バッテリーユニット	FMVNB30	済	×	●※1	×	×	×	×	×	●※2	×	-	-	-	-	-	-	16,800	増設用内蔵バッテリーユニット。10.8V、2500mAh リチウムイオン。 ※1：S8470のみ対応。 ※2：MGシリーズのみ対応。	
[C6]	バッテリーチャージャ	FMV-NCA7	済	×	●	×	●	×	×	×	×	×	-	-	-	-	-	-	16,800	バッテリー充電器。バッテリーを2個同時に接続可能。本体標準の内蔵バッテリーパック又はバッテリーパック(L)のみ対応。 [注] バッテリーパックまたはバッテリーユニットを2個同時に接続可能ですが、充電は1つずつです。	
[C7]	内蔵DVD-ROMドライブユニット	FMVNDVD06	済	×	●※	×	×	×	×	×	×	×	●	●	●	×	×	×	24,000	内蔵DVD-ROMドライブユニット。CD-ROM：読出最大24倍速、CD-R：読出最大24倍速、CD-RW：読出最大24倍速、DVD-ROM：読出最大8倍速、DVD-R：読出最大6倍速、DVD-R DL：読出最大4倍速、DVD-RW：読出最大4倍速、DVD+R：読出最大6倍速、DVD+R DL：読出最大4倍速、DVD+RW：読出最大4倍速、DVD-RAM：読出最大5倍速、DVD再生ソフト「Intervideo WinDVD 8」が添付。CPRM再生非対応。 ※S8370のみ対応。	
[C8]	内蔵DVD-ROM & CD-R/RWドライブユニット	FMVNCB26	済	×	●※	×	×	×	×	×	×	×	●	●	●	×	×	×	28,000	内蔵DVD-ROM&CD-R/RWドライブユニット。CD：読出最大24倍速、CD-R：読出最大24倍速、CD-RW：読出最大24倍速、DVD-ROM：読出最大8倍速、DVD-R：読出最大4倍速、DVD-R (DL)：読出最大4倍速、DVD-RW：読出最大4倍速、DVD+R：読出最大4倍速、DVD+R DL：読出最大4倍速、DVD+RW：読出最大4倍速、DVD-RAM：読出最大2倍速、CD-R：書込最大24倍速、CD-RW：書込最大10倍速、書込時バッファアンダーランエラー防止機能付。ライティングソフト「Roxio Creator L.J」、DVD再生ソフト「Intervideo WinDVD 8」添付。 ※S8370のみ対応。 [注] CPRM再生非対応	

ハードウェア一覧

ハードウェア一覧

● : 適用可 × : 適用不可 - : 無関係

項	品名	型名	提供時期	適応機種										※ 適応OS						希望小売価格(円,税別)	備考
				FMV-LIFEBOOK		FMV-LIFEBOOK (タブレット PC)	FMV-LIFEBOOK (FMV-パブシリーズ)	FMV-BIBLO	FMV-BIBLO		Win Vista Business	Win Vista Home Basic	Win XP Pro	Win XP Tablet PC	Win XP Home	Win Vista Home Premium					
				E ^{*1} シリーズ	S ^{*3} シリーズ	U ^{*5}	T ^{*6} シリーズ	P ^{*7}	A ^{*9}	NW ^{*10} シリーズ							MG ^{*13} シリーズ	LOOX R ^{*14} シリーズ	LOOX U ^{*15} シリーズ		
[C9]	内蔵スーパーマルチドライブユニット	FMVNSM14	済	×	●※	×	×	×	×	×	×	×	●	●	●	×	×	×	42,000	内蔵スーパーマルチドライブユニット。CD: 読出最大24倍速、CD-R: 読出最大24倍速、CD-RW: 読出最大24倍速、DVD-ROM: 読出最大8倍速、DVD-R: 読出最大8倍速、DVD-R DL (2層): 読出最大6倍速、DVD-RW: 読出最大8倍速、DVD+R: 読出最大8倍速、DVD+R DL (2層): 読出最大6倍速、DVD+RW: 読出最大8倍速、DVD-RAM: 読出最大10倍速、CD-R: 書込最大24倍速、CD-RW: 書込最大4倍速、DVD-RW: 書込最大6倍速、DVD+R: 書込最大8倍速、DVD+R DL (2層): 書込最大4倍速、DVD-R DL (2層): 書込最大4倍速、DVD+RW: 書込最大8倍速、DVD-RAM: 書込最大5倍速、書込時バッファアンダーランエラー防止機能付。ライティングソフト[Roxio Creator LJ]、DVD再生ソフト[Intervideo WinDVD 8]が添付。 ※S8370のみ対応。	
[C10]	増設用内蔵バッテリーユニット	FMVNB29	済	×	●※1	×	×	×	×	×	×	×	-	-	-	-	-	-	16,800	増設用内蔵バッテリーユニット。10.8V、2300mAh リチウムイオン。 ※1: S8370のみ対応。	
[C11]	内蔵バッテリーパック	FMVNB160	済	×	●※1	×	×	×	×	×	×	×	-	-	-	-	-	-	16,800	内蔵バッテリーパック。交換用。10.8V、5200mAh。リチウムイオン。 ※1: S8470、S8370のみ対応。	
[C12]	ポートリプリケータ	FMV-NPR21	済	×	●※	×	×	×	×	×	×	×	-	-	-	-	-	-	10,000	各種インターフェース[外部ディスプレイ、シリアル、パラレル、マウス/キーボード、LAN、USB×4]を装備。 ※S8470、S8370のみ対応。	
[C13]	ポートリプリケータ	FMV-NPR24	済	×	●※1	×	×	×	×	×	●※2	×	-	-	-	-	-	-	12,000	各種インターフェース[外部ディスプレイ、DVI-D、ヘッドホン、LAN、USB×4]を装備。 ※1: R8270のみ対応。 ※2: LOOX Rのみ対応。	
[C14]	内蔵バッテリーパック	FMVNB166	済	×	●※1	×	×	×	×	×	●※2	×	-	-	-	-	-	-	11,000	内蔵バッテリーパック。交換用。7.2V、5800mAh。リチウムイオン。 ※1: R8270のみ対応。 ※2: LOOX Rのみ対応。	
[C15]	内蔵バッテリーパック(L)	FMVNB165	済	×	●※1	×	×	×	×	×	●※2	×	-	-	-	-	-	-	12,600	内蔵大容量バッテリーパック(L)。7.2V、8700mAh。リチウムイオン。 ※1: R8270のみ対応。 ※2: LOOX Rのみ対応。	
[C16]	ポートリプリケータ	FMV-NPR25	済	×	×	●	×	×	×	×	●※1	×	-	-	-	-	-	-	12,000	各種インターフェース[外部ディスプレイ、LAN、USB2.0×4]を装備。 ※1: LOOX Uシリーズのみ対応。	
[C17]	内蔵バッテリーパック	FMVNB167	済	×	×	●	×	×	×	×	●※1	×	-	-	-	-	-	-	10,000	内蔵バッテリーパック。交換用。7.2V、2900mAh。リチウムイオン。 ※1: LOOX Uのみ対応。	
[C18]	内蔵バッテリーパック (L)	FMVNB168	済	×	×	●	×	×	×	×	●※1	×	-	-	-	-	-	-	12,600	内蔵バッテリーパック。交換用。7.2V、5800mAh。リチウムイオン。 ※1: LOOX Uのみ対応。	
[C19]	ポートリプリケータ	FMV-NPR26	済	×	×	×	●※	×	×	×	×	×	-	-	-	-	-	-	10,000	各種インターフェース[外部ディスプレイ、HDMI、DVI-D、LAN、USB2.0×4、ヘッドホンアウト]を装備。 ※: T8270のみ対応。	
[C20]	内蔵バッテリーパック	FMVNB171	済	×	×	×	●※	×	×	×	×	×	-	-	-	-	-	-	16,800	本体内蔵のバッテリーパックと同等品、10.8V、5800mAh、リチウムイオン。 ※: T8270のみ対応。	
[C21]	増設用内蔵バッテリーユニット	FMVNB231	済	×	×	×	●※	×	×	×	×	×	-	-	-	-	-	-	16,800	増設用内蔵バッテリーユニット。10.8V、3800mAh リチウムイオン。 ※: T8270のみ対応。	
[C22]	ドッキングステーション (スーパーマルチドライブ内蔵)	FMV-NDS4	済	×	×	×	●※	×	×	×	×	×	-	-	-	-	-	-	48,000	各種インターフェース[外部ディスプレイ、DVI-D、LAN、USB2.0×4、スーパーマルチドライブ、ヘッドホン] ※: T8170のみ対応。	
[C23]	内蔵バッテリーパック	FMVNB169	済	×	×	×	●※	×	×	×	×	×	-	-	-	-	-	-	16,800	交換用。本体内蔵のバッテリーパックと同等品、10.8V、5800mAh、リチウムイオン。 ※: T8170のみ対応。	
[C24]	内蔵バッテリーパック(L)	FMVNB170	済	×	×	×	●※	×	×	×	×	×	-	-	-	-	-	-	22,800	内蔵大容量バッテリーパック、10.8V、8700mAh、リチウムイオン。 ※: T8170のみ対応。	
[C25]	ポートリプリケータ	FMV-NPR13	済	×	×	×	●※	×	×	×	×	×	-	-	-	-	-	-	10,000	各種インターフェース[外部ディスプレイ、LAN、USB2.0×2を装備] ※: P8270のみ対応。	
[C26]	内蔵バッテリーパック	FMVNB144	済	×	×	×	●※	×	×	×	×	×	-	-	-	-	-	-	10,000	交換用。本体内蔵のバッテリーパックと同等品、10.8V、2600mAh、リチウムイオン。 ※: P8270のみ対応。	
[C27]	内蔵バッテリーパック(L)	FMVNB145	済	×	×	×	●※	×	×	×	×	×	-	-	-	-	-	-	12,600	内蔵大容量バッテリーパック、10.8V、5200mAh、リチウムイオン。 ※: P8270のみ対応。	
[C28]	ドッキングステーション	FMV-TBDS08	済	×	×	×	●※	×	×	×	×	×	-	-	-	-	-	-	48,000	各種インターフェース[外部ディスプレイ、LAN、USB×3、スーパーマルチドライブ、ラインアウト] ※: TBシリーズのみ対応。	
[C29]	内蔵バッテリーパック	FMV-TBBP111	済	×	×	×	●※	×	×	×	×	×	-	-	-	-	-	-	14,000	交換用。本体内蔵のバッテリーパックと同等品、10.8V、5200mAh、リチウムイオン。 ※: TBシリーズのみ対応。	
[C30]	内蔵バッテリーパック(L)	FMV-TBBP112	済	×	×	×	●※	×	×	×	×	×	-	-	-	-	-	-	22,000	内蔵大容量バッテリーパック、10.8V、7800mAh、リチウムイオン。 ※: TBシリーズのみ対応。	
[C31]	内蔵バッテリーパック	FMVNB146	済	×	×	×	×	×	●※	×	×	×	-	-	-	-	-	-	16,800	内蔵バッテリーパック。交換用。10.8V、5200mAh。リチウムイオン。 ※: S/C50(ピンク)用。	
[C32]	内蔵バッテリーパック	FMVNB172	済	×	×	×	×	×	●※	×	×	×	-	-	-	-	-	-	16,800	内蔵バッテリーパック。交換用。10.8V、5200mAh。リチウムイオン。 ※: S/C50(白)用。	
[C33]	内蔵バッテリーパック	FMVNB159A	済	×	×	×	×	×	×	●※	×	×	-	-	-	-	-	-	16,800	内蔵バッテリーパック。交換用。10.8V、5800mAh。リチウムイオン。 ※: MGシリーズのみ対応。	

ハードウェア一覧

ハードウェア一覧

●：適用可 ×：適用不可 -：無関係

項	品名	型名	提供時期	適応機種								※ 適応OS						希望小売価格(円,税別)	備考			
				FMV-LIFEBOOK			FMV-LIFEBOOK (タブレットPC) FMV-STYLISTIC	FMV-LIFEBOOK (FMV-パルナスシリーズ)	FMV-BIBLO		Win Vista Business	Win Vista Home Basic	Win XP Pro	Win XP Tablet PC	Win XP Home	Win Vista Home Premium	* 11: BIBLO NF/C70、NF/C60D、NF/C60H、NF/C50、NF/C40		* 12: BIBLO S/C50	* 13: BIBLO MG/C90、MG/C75、MG/C70	* 14: BIBLO LOOX R/C70、LOOX R/C50	* 15: BIBLO LOOX U/C40、LOOX U/C30
				*1 E シリーズ	*3 S シリーズ	*5 U シリーズ	*6 T シリーズ	*7 P シリーズ	*9 A シリーズ	*10 NW シリーズ	*13 MG シリーズ	*11 NF シリーズ	*14 LOOX R シリーズ	*12 S シリーズ	*15 LOOX U シリーズ	*2 A シリーズ						
D: ACアダプタ																						
[D1]	ACアダプタ	FMV-AC325	済	● ※1	● ※2	×	● ※3	×	● ※4	● ※5	-	-	-	-	-	-	8.400	ACアダプタ。標準添付のACアダプタと同等品。 [注] 添付ACケーブルは国内仕様(AC100V)のためAC100V以外でご使用になる場合は、その電圧にあったACケーブルを用意する必要があります。 ※1: E8270のみ対応。 ※2: S8470、S8370のみ対応。 ※3: T8270のみ対応。 ※4: NF/C70、S/C50のみ対応。 ※5: MGのみ対応。				
[D2]	ACアダプタ	FMV-AC325A	済	● ※1	×	×	×	● ※2	● ※3	×	-	-	-	-	-	-	8.400	ACアダプタ。標準添付のACアダプタと同等品。 [注] 添付ACケーブルは国内仕様(AC100V)のためAC100V以外でご使用になる場合は、その電圧にあったACケーブルを用意する必要があります。 ※1: A8270(Core 2 Duo)のみ対応。 ※2: Core™ 2 Duo搭載モデルのみ対応。 ※3: NWシリーズ、NF/C50のみ対応。				
[D3]	ACアダプタ	FMV-AC320C	済	● ※1	×	×	×	● ※2	● ※3	×	-	-	-	-	-	-	8.400	ACアダプタ。標準添付のACアダプタと同等品。 [注] 添付ACケーブルは国内仕様(AC100V)のためAC100V以外でご使用になる場合は、その電圧にあったACケーブルを用意する必要があります。 ※1: A8270(Celeron)のみ対応。 ※2: Celeron® 搭載モデルのみ対応。 ※3: NF/C40のみ対応。				
[D4]	ACアダプタ	FMV-AC323	済	×	● ※	×	×	×	×	×	-	-	-	-	-	-	8.400	ACアダプタ。標準添付のACアダプタと同等品。 [注] 添付ACケーブルは国内仕様(AC100V)のためAC100V以外でご使用になる場合は、その電圧にあったACケーブルを用意する必要があります。 ※: S8470、S8370でポトリブリケータ使用時のみ対応。				
[D5]	ACアダプタ	FMV-AC324	済	×	● ※1	×	×	×	×	● ※2	-	-	-	-	-	-	8.400	ACアダプタ。標準添付のACアダプタと同等品。小型・軽量タイプ。 [注] 添付ACケーブルは国内仕様(AC100V)のためAC100V以外でご使用になる場合は、その電圧にあったACケーブルを用意する必要があります。 ※1: R8270のみ対応。 ※2: LOOX Rのみ対応。				
[D6]	ACアダプタ	FMV-AC313B	済	×	×	● ※1	● ※1	×	×	● ※2	-	-	-	-	-	-	5.800	ACアダプタ。標準添付のACアダプタと同等品。小型・軽量タイプ。 [注] 添付ACケーブルは国内仕様(AC100V)のためAC100V以外でご使用になる場合は、その電圧にあったACケーブルを用意する必要があります。 ※1: P8270のみ対応。 ※2: LOOX Uのみ対応。				
[D7]	ACアダプタ	FMV-AC317D	済	×	×	×	● ※	×	×	×	-	-	-	-	-	-	8.400	ACアダプタ。標準添付のACアダプタと同等品。 [注] 添付ACケーブルは国内仕様(AC100V)のためAC100V以外でご使用になる場合は、その電圧にあったACケーブルを用意する必要があります。 ※: T8170、TB15/Bのみ対応。				
[D8]	ACアダプタ	FMV-AC323A	済	×	×	×	×	×	● ※1	×	-	-	-	-	-	-	8.400	ACアダプタ。標準添付のACアダプタと同等品。小型・軽量タイプ。 [注] 添付ACケーブルは国内仕様(AC100V)のためAC100V以外でご使用になる場合は、その電圧にあったACケーブルを用意する必要があります。 ※1: NF/C60D、NF/C60Hのみ対応。				

ハードウェア一覧

ハードウェア一覧

●：適用可 ×：適用不可 -：無関係

項	品名	型名	提供 時期	適応機種										※ 適応OS						希望 小売価格 (円、税別)	備考	
				FMV- LIFEBOOK		FMV- LIFEBOOK (タブレット PC) FMV- STYLISTIC	FMV- LIFEBOOK (FMV- パリュエ シリーズ)	FMV- BIBLO		W i n Vista Busi ness	W i n Vista Home Basic	W i n XP Pro	W i n XP Tablet PC	W i n XP Home	W i n Vista Home Premium	* 11: BIBLO NF/C70、NF/C60D、 NF/C60H、NF/C50、 NF/C40	* 12: BIBLO S/C50	* 13: BIBLO MG/C90、MG/C75、 MG/C70	* 14: BIBLO LOOX R/C70、 LOOX R/C50		* 15: BIBLO LOOX U/C40、 LOOX U/C30	
				*1 E シリーズ	*3 S シリーズ	*5 U シリーズ	*7 P シリーズ	*9 A シリーズ	*10 NW シリーズ													*13 MG シリーズ
<p>※サポートOSについては、60ページをご覧ください。</p>																						

E：入力機器

[E1]	OADGキーボード (109A対応)	FMV-KB324	済	×	● ※1 ※2	×	×	×	×	×	●	●	●	×	×	×	11,000	JIS配列準拠日本語準拠キーボード。PS/2接続。109Aキー。BL-ライトグレー色。 ※1：ポートリプリケータが必要になります。 ※2：S8470、S8370のみ対応。
[E2]	JISキーボード (エミュレータ対応)	FMV-KB101	済	×	● ※1 ※2	×	×	×	×	×	●	●	●	×	×	×	25,000	エミュレータ対応JISキーボード。PS/2接続。141キー。 ※1：ポートリプリケータが必要になります。 ※2：S8470、S8370のみ対応。
[E3]	OADGキーボード (109キー/USB)	FMV-KB333	済	●	●	●	●	●	●	●	●	●	●	●	●	●	11,000	OADG準拠キーボード。USB接続。109キー。BL-ライトグレー色。
[E4]	USBテンキーボード	FMV-NTKB3	済	●	●	●	●	●	●	●	●	●	●	●	●	●	10,600	テンキーボード。USB接続。クールブラック色。USBインターフェースはありません。 ※NWシリーズ、NFシリーズでは未サポート。
[E5]	テンキーボードカバー	FMV-NTKB01	済	-	-	-	-	-	-	-	-	-	-	-	-	-	1,800	FMV-NTKB3専用キー入力覗き見防止カバー。
[E6]	ワイヤレスキーボード (フラットポイント付)	FMV-TBKB03	済	×	×	×	● ※	×	×	×	●	×	×	●	×	×	17,000	OADG準拠87キー、ワイヤレスキーボード(専用赤外線ポート使用。キーピッチ19mm、キーストローク3mm)、フラットポイント付。 ※TB15Bのみ対応。
[E7]	マウス	FMV-M0109	済	×	● ※1 ※2	×	×	×	×	×	●	●	●	×	×	×	5,800	マウス。PS/2接続。スペースパール色。スクロール機能付。 ※1：ポートリプリケータが必要になります。 ※2：S8470、S8370のみ対応。
[E8]	USBマウス	FMV-M0204	済	●	●	●	●	●	×	×	●	●	●	●	×	×	5,800	マウス。USB接続。スクロール機能付。スペースパール色。
[E9]	USBマウス (光学式)	FMV-M0305	済	●	●	●	●	●	×	×	●	●	●	●	×	×	5,800	光学式のマウス。USB接続。スクロール機能付。パールオフホワイト色。
[E10]	小型マウス (レーザー)	FMV-M0501	済	●	●	●	●	●	×	×	●	●	●	●	×	×	7,000	レーザー式の小型マウス。USB接続。スクロール機能付。グレーメタリック/シルバー色。
[E11]	USBマウス (光学式)	FMV-M0306	済	×	×	×	×	×	●	●	●	×	●	×	●	●	3,000	光学式のマウス。USB接続。横スクロール機能付。プラチナシルバー/ファルコングレー色(ツートン)。
[E12]	磁気カードリーダー	FMV-MCR112	済	●	●	●	●	●	●	●	●	●	●	●	●	●	33,000	磁気カード読み取り装置。USB接続。キーボード/バーコードタッチリーダー(FMV-BCR213)と同時入力不可。
[E13]	バーコードタッチリーダー	FMV-BCR213	済	●	●	●	●	●	●	●	●	●	●	●	●	●	37,000	バーコード読み取り装置(タッチ式)。読み取り幅最大65mm。USB接続。 [注]ポートリプリケータ、ドッキングステーション及び、外付けのUSBハブ経由での接続不可。キーボード/磁気カードリーダー(FMV-MCR112)と同時入力不可。

ハードウェア一覧

ハードウェア一覧

●：適用可 ×：適用不可 -：無関係

項	品名	型名	提供時期	適応機種						※ 適応OS						希望小売価格(円,税別)	備考	
				FMV-LIFEBOOK			FMV-LIFEBOOK (タブレットPC) FMV-STYLISTIC	FMV-LIFEBOOK (FMV-パロシリーズ)	FMV-BIBLO		Win Vista Business	Win Vista Home Basic	Win XP Pro	Win XP Tablet PC	Win XP Home			Win Vista Home Premium
				E ^{*1} シリーズ	S ^{*3} シリーズ	A ^{*2} シリーズ	U ^{*5} シリーズ	T ^{*6} シリーズ	P ^{*7} シリーズ	TB ^{*8} シリーズ	A ^{*9} シリーズ	NW ^{*10} シリーズ	MG ^{*13} シリーズ	NF ^{*11} シリーズ	LOOK R ^{*14} シリーズ			S ^{*12} シリーズ
F: ディスプレイ																		
[F1]	カラー液晶ディスプレイ-22ワイド	VL-220SSW	済	● ※2	● ※2	×	● ※1 ※2	● ※2	×	×	●	●	● ※3	● ※3	×	×	65,000	22型ワイドTFTカラーLCD、アナログインターフェース、デジタルインターフェース(DVI-D、HDCP対応)、640×400/480、720×400、800×600、1024×768、1280×800、1440×900、1280×1024、1680×1050、TFT液晶パネル採用[輝度300cd/m ² 、視野角：上下/左右160°、コントラスト比1000対1、高速応答]、sRGB対応、表示色最大1677万色、画素ピッチ0.282mm×0.282mm、水平周波数31.5~80kHz、明るさセンサー搭載、ステレオスピーカー内蔵(1W×2)、VESA壁掛け対応、DDC/CI[Plug&Play機能]対応、スイーベル左右合計90度対応。 ※1：デジタルインターフェースはT8270、T8170のみポートリプリケータ/ドッキングステーション経由により接続可能。 ※2：同時画面表示選択時は、解像度が本体LCDパネル、外付けモニターのいずれか低い方の解像度となります。設定変更により、仮想デスクトップを使用する事で高い解像度も出力出来ます。 ※3：富士通モニタユーティリティはクローン表示には対応しません。
[F2]	カラー液晶ディスプレイ-19ワイド	VL-192SSW	済	● ※1	● ※1	×	● ※1	● ※1	×	×	●	●	●	●	×	×	45,000	19型ワイドTFTカラーLCD、アナログインターフェース、640×400/480、720×400、800×600、1024×768、1440×900、TFT液晶パネル採用[輝度300cd/m ² 、視野角：上下/左右160°、コントラスト比850対1、高速応答]、sRGB対応、表示色最大1677万色、画素ピッチ0.284mm×0.284mm、水平周波数31.5~80kHz、明るさセンサー搭載、ステレオスピーカー内蔵(1W×2)、VESA壁掛け対応、DDC/CI[Plug&Play機能]対応、スイーベル左右合計180度対応。 ※1：同時画面表示選択時は、解像度が本体LCDパネル、外付けモニターのいずれか低い方の解像度となります。設定変更により、仮想デスクトップを使用する事で高い解像度も出力出来ます。
[F3]	カラー液晶ディスプレイ-19	VL-191SE	済	● ※1	● ※1	● ※1	● ※1	● ※1	×	×	●	●	●	●	×	×	50,000	19型TFTカラーLCD、アナログインターフェース、640×400/480、720×400、800×600、1024×768、1280×1024、TFT液晶パネル採用[輝度300cd/m ² 、視野角：上下130°、左右150°、コントラスト比700対1、高速応答]、sRGB対応、表示色最大1677万色、画素ピッチ0.294mm×0.294mm、水平周波数31.5~80kHz、VESA壁掛け対応、DDC2B[Plug&Play機能]対応、スイーベル左右合計180度対応。 ※1：同時画面表示選択時は、解像度が本体LCDパネル、外付けモニターのいずれか低い方の解像度となります。設定変更により、仮想デスクトップを使用する事で高い解像度も出力出来ます。
[F4]	カラー液晶ディスプレイ-17	VL-176SE	済	● ※1	● ※1	● ※1	● ※1	● ※1	×	×	●	●	●	●	×	×	39,000	17型TFTカラーLCD、アナログインターフェース、640×400/480、720×400、800×600、1024×768、1280×1024、TFT液晶パネル採用[輝度250cd/m ² 、視野角：上下130°、左右140°、コントラスト比500対1、高速応答]、sRGB対応、表示色最大1677万色、画素ピッチ0.264mm×0.264mm、水平周波数31.5~80kHz、VESA壁掛け対応、DDC/CI[Plug&Play機能]対応、スイーベル左右合計180度対応。 ※1：同時画面表示選択時は、解像度が本体LCDパネル、外付けモニターのいずれか低い方の解像度となります。設定変更により、仮想デスクトップを使用する事で高い解像度も出力出来ます。

ハードウェア一覧

■ハードウェア一覧

●：適用可 ×：適用不可 -：無関係

項	品名	型名	提供時期	適応機種							※ 適応OS						希望小売価格(円,税別)	備考
				FMV-LIFEBOOK			FMV-LIFEBOOK (タブレット PC) FMV-STYLISTIC	FMV-LIFEBOOK (FMV-パブシリーズ)	FMV-BIBLO		W i n Vista Business	W i n Vista Home Basic	W i n XP Pro	W i n XP Tablet PC	W i n XP Home	W i n Vista Home Premium		
				*1 E シリーズ	*3 S シリーズ	*2 A シリーズ	*5 U シリーズ	*7 P シリーズ	*9 A シリーズ	*10 NW シリーズ								
G：通信機器																		
[G1]	ワイヤレスLANカード	FMV-JW482	済	● ※1	● ※1	×	×	●	×	×	●	●	●	●	●	●	9,800	IEEE802.11a(W52, W52, W53)/b/g 準拠のワイヤレスLANカード。PC Card Standard準拠。Wi-Fi準拠。転送レート：54/48/36/24/18/12/9/6Mbps (IEEE802.11a/g 準拠) (速度自動切替) 11/5.5/2/1Mbps (IEEE802.11b 準拠) (速度自動切替) 高速化技術Super AG™ 対応。セキュリティ規格：IEEE802.1X、WPA/WPA2対応。 ※1：カスタムメイドで無線LAN選択時は使用不可。 [注]IEEE802.11gとIEEE802.11bの混在使用が可能。(それぞれ通信速度が落ちる場合があります) [注]IEEE802.11a機能を使用する場合、屋内専用です。屋外ではご使用になれません。 [注]本製品は日本仕様です。日本以外ではご使用になれません。 [注]複数LAN構成の可否につきましては、P41、P67「複数LAN同時通信の可否について」をご参照下さい。
[G2]	ワイヤレスLANステーション	FMWT-56AG	済	● ※1	● ※1	● ※1	●	● ※1	●	●	●	●	●	●	●	●	87,000	IEEE802.11a(W52, W53)/b/g 準拠の無線LAN用基地局。Wi-Fi準拠。転送レート：54/48/36/24/18/12/9/6Mbps (IEEE802.11a/g 準拠) (速度自動切替) 11/5.5/2/1Mbps (IEEE802.11b 準拠) (速度自動切替) 高速化技術Super AG™ 対応。有線インターフェース：LANインターフェース(100BASE-TX/10BASE-T)RJ-45×1。セキュリティ規格：IEEE802.1X、WPA/WPA2対応。管理機能：SNMP、syslog、タグVLAN、認証VLAN、簡易ロードバランス対応。無線LAN端末台数：IEEE802.11aとIEEE802.11b/gそれぞれ最大20台、計40台(推奨)。無線LANアクセスポイント管理ツール。(WinVista、WinXP Pro/Home、Win2000、WinServer2003対応)。延長アンテナ標準添付。 ※無線LAN機器との通信距離は見通しのよいところで、IEEE802.11aで約15m、IEEE802.11b、IEEE802.11gで約25m。 ※管理ツールは有線LANで接続されたパソコン本体にて使用。 [注]IEEE802.11gとIEEE802.11bの混在使用が可能。(それぞれ通信速度が落ちる場合があります) [注]IEEE802.11a機能を使用する場合、屋内専用です。屋外ではご使用になれません。 [注]本製品は日本仕様です。日本以外ではご使用になれません。 ※1：FMV-JW482搭載時、または内蔵無線LAN搭載時のみ対応。
[G3]	電源供給ユニット	FMWT-PE13	済	FMWT-56AG用オプション											20,000	PoE(Power over Ethernet)による電源供給装置。FMWT-56AG近くにコンセントがなく電源確保が困難な場合に、LANケーブルによる電源供給が可能。(最長100m)		

ハードウェア一覧

ハードウェア一覧

●：適用可 ×：適用不可 -：無関係

項	品名	型名	提供時期	適応機種						※ 適応OS						希望小売価格(円、税別)	備考					
				FMV-LIFEBOOK			FMV-LIFEBOOK (タブレットPC) FMV-STYLISTIC	FMV-LIFEBOOK (FMV-パリュエシリーズ)	FMV-BIBLO		Win Vista Business	Win Vista Home Basic	Win XP Pro	Win XP Tablet PC	Win XP Home		Win Vista Home Premium	* 11 : BIBLO NF/C70、NF/C60D、NF/C60H、NF/C50、NF/C40	* 12 : BIBLO S/C50	* 13 : BIBLO MG/C90、MG/C75、MG/C70	* 14 : BIBLO LOOX R/C70、LOOX R/C50	* 15 : BIBLO LOOX U/C40、LOOX U/C30
				*1 Eシリーズ	*3 Sシリーズ	*5 Uシリーズ	*6 Tシリーズ	*7 Pシリーズ	*9 Aシリーズ	*10 NWシリーズ	*13 MGシリーズ	*11 NFシリーズ	*14 LOOX Rシリーズ	*12 Sシリーズ	*15 LOOX Uシリーズ							
[G4]	ツイストペアケーブル (エンハンスドカテゴリ5)	TPCBL-C005	済	-	-	-	-	-	-	-	-	-	-	-	* 3,500	5m	LANインターフェース-HUB間接続ケーブル。1000BASE-T/1000BASE-TX/10BASE-T用(エンハンスドカテゴリ5) *標準価格(円、税別)					
		TPCBL-C010	済	-	-	-	-	-	-	-	-	-	-	-	* 3,900	10m						
		TPCBL-C015	済	-	-	-	-	-	-	-	-	-	-	-	* 4,700	15m						
		TPCBL-C030	済	-	-	-	-	-	-	-	-	-	-	-	* 7,200	30m						
		TPCBL-C050	済	-	-	-	-	-	-	-	-	-	-	-	* 10,300	50m						
		TPCBL-C100	済	-	-	-	-	-	-	-	-	-	-	-	* 18,000	100m						
[G5]	ツイストペアケーブル (カテゴリ5)	TPCBL-B005	済	-	-	-	-	-	-	-	-	-	-	-	* 2,650	5m	100BASE-TX/10BASE-T対応LANケーブル(カテゴリ5)。1000BASE-T通信には対応していません。 *標準価格(円、税別)					
		TPCBL-B010	済	-	-	-	-	-	-	-	-	-	-	-	* 3,000	10m						
		TPCBL-B015	済	-	-	-	-	-	-	-	-	-	-	-	* 3,600	15m						
		TPCBL-B030	済	-	-	-	-	-	-	-	-	-	-	-	* 5,500	30m						
		TPCBL-B050	済	-	-	-	-	-	-	-	-	-	-	-	* 7,900	50m						
		TPCBL-B100	済	-	-	-	-	-	-	-	-	-	-	-	* 13,800	100m						
[G6]	変換ケーブル (LAN/CRT)	FMV-NCBL4	済	×	×	●	×	×	×	●※	-	-	-	-	4,000	100BASE-TX/10BASE-Tインターフェース兼外部CRT(アナログRGB Mini D-SUB 15ピン)コネクタケーブル。 ※LOOX Uシリーズのみ対応。						

〈無線LANのIEEE 802.11bのサポートチャンネルについて〉

・内蔵無線LAN搭載モデルは、チャンネル 14 はサポートしていません。

〈複数LAN同時通信の可否について〉

・OSが、Win Vista® Business/Win Vista® Home Premium/Win Vista® Home Basic/Win XP Pro/Win XP Home/Win XP Tablet PC Editionの場合、複数のLANによる同時通信が可能になります。

●：同時通信可能 ×：同時通信不可能 -：構成上不可能

LAN形式の組み合わせ	内蔵無線LAN搭載モデル	ワイヤレスLANカード (FMV-JW482)
有線LAN搭載モデル (標準搭載)	●	●
内蔵無線LAN搭載モデル (標準搭載・カスタムメイド)	-	×
ワイヤレスLANカード (FMV-JW482) (オプション)	×	-

■ハードウェア一覧

●：適用可 ×：適用不可 -：無関係

項	品名	型名	提供時期	適応機種								※ 適応OS						希望小売価格 (円、税別)	備考												
				FMV-LIFEBOOK		FMV-LIFEBOOK (タブレット PC) FMV-STYLISTIC	FMV-LIFEBOOK (FMV-パリュエシリーズ)	FMV-BIBLO		W i n Vista Business	W i n Vista Home Basic	W i n XP Pro	W i n XP Tablet PC	W i n XP Home	W i n Vista Home Premium	* 1 : E8270	* 2 : A8270		* 3 : S8470, S8370	* 4 : R8270	* 5 : U8270	* 6 : T8270, T8170	* 7 : P8270	* 8 : T815B	* 9 : A6270	* 10 : BIBLO NW/C90D	* 11 : BIBLO NF/C70, NF/C60D, NF/C60H, NF/C50, NF/C40	* 12 : BIBLO S/C50	* 13 : BIBLO MG/C90, MG/C75, MG/C70	* 14 : BIBLO LOOX R/C70, LOOX R/C50	* 15 : BIBLO LOOX U/C40, LOOX U/C30
				*1 E シリーズ	*3 S シリーズ	*5 U シリーズ	*7 P シリーズ	*9 A シリーズ	*10 NW シリーズ																						
※サポートOSについては、60ページをご覧ください。																															

H：補助記憶装置

項目	品名	型名	提供時期	E	S	U	P	A	NW	MG	NF	LOOX R	S	LOOX U	希望小売価格 (円、税別)	備考
[H1]	スーパーマルチドライブユニット	FMV-NSM52	済	●	●	●	●	●	×	●	●	●	●	●	49,800	DVD媒体への書き込み可能なポータブルタイプのUSB (USB2.0対応)接続外付けスーパーマルチドライブユニット。DVD-R DL、DVD+R DL(2層記録)など、多彩なメディアに対応。 【データ転送速度】 DVD-RAM書き込み：最大5倍速、DVD-R、DVD+R書き込み：最大8倍速、DVD-R DL：最大4倍速、DVD-RW、DVD+RW：最大6倍速、DVD+R DL：最大4倍速、CD-R書き込み：最大24倍速、CD-RW書き込み：最大16倍速、バッファアンダーランエラー防止機能内蔵 DVD-RAM読み出し：最大5倍速、DVD-R、DVD+R、DVD-ROM読み出し：最大8倍速、DVD-R DL、DVD-RW、DVD+R DL、DVD+RW読み出し：最大6倍速、CD-R、CD-RW、CD-ROM読み出し：最大24倍速 添付品：ACアダプタ、電源コード、USBケーブル、CD-ROM(アプリケーションソフト、DVD-RAMドライバ)、取扱説明書 添付ソフト：Roxio Easy Media Creator 9、WinDVD「ドライバースディスク2 & ユーティリティディスク」からのCDブートに対応しています。 ※：LOOX Uシリーズのみ対応。
[H2]	DVD-ROM&CD-R/RWドライブユニット	FMV-NCB53	済	●	●	●	●	●	×	●	●	●	●	●	29,800	ポータブルタイプのUSB (USB2.0対応)接続外付けDVD-ROM & CD-R/RWドライブユニット。 【データ転送速度】 DVD-ROM読み出し：最大8倍速、DVD-R、DVD-RW、DVD+R、DVD+R DL、DVD+RW：最大4倍速、DVD-RAM読み出し：最大2倍速、CD-ROM、CD-R、CD-RW読み出し：最大24倍速、CD-R書き込み：最大24倍速、CD-RW書き込み：最大24倍速、バッファアンダーランエラー防止機能内蔵 添付品：ACアダプタ、電源コード、USBケーブル、取扱説明書 添付ソフト：Roxio Easy Media Creator 9、WinDVD「ドライバースディスク2 & ユーティリティディスク」からのCDブートに対応しています。 ※：LOOX Uシリーズのみ対応。
[H3]	FDDユニット (USB)	FMV-NFD52S	済	●	●	●	●	●	●	●	●	●	●	●	10,000	外付3.5型FDDユニット。USB接続。 [注]OASYS専用FDIは使用できません。

ハードウェア一覧

ハードウェア一覧

●：適用可 ×：適用不可 -：無関係

項	品名	型名	提供時期	適応機種										※ 適応OS						希望小売価格(円、税別)	備考					
				FMV-LIFEBOOK		FMV-LIFEBOOK (タブレットPC) FMV-STYLISTIC	FMV-LIFEBOOK (FMV-パリュエシリーズ)	FMV-BIBLO		Win Vista Business	Win Vista Home Basic	Win XP Pro	Win XP Tablet PC	Win XP Home	Win Vista Home Premium	※11: BIBLO NF/C70、NF/C60D、NF/C60H、NF/C50、NF/C40		※12: BIBLO S/C50			※13: BIBLO MG/C90、MG/C75、MG/C70		※14: BIBLO LOOX R/C70、LOOX R/C50		※15: BIBLO LOOX U/C40、LOOX U/C30	
				E ^{*1} シリーズ	S ^{*3} シリーズ	U ^{*5} シリーズ	T ^{*6} シリーズ	P ^{*7} シリーズ	A ^{*9} シリーズ	NW ^{*10} シリーズ	MG ^{*13} シリーズ	NF ^{*11} シリーズ	LOOK R ^{*14} シリーズ	S ^{*12} シリーズ	LOOK U ^{*15} シリーズ	W	V	X	P		T	H	P			
I: 拡張機器																										
[11]	指紋認識装置	FS-300U	済	● ※1	● ※1 ※2	×	×	●	×	×	●	●	●	×	●	●	15,000	指紋認識装置。(スライド型センサータイプ)USB接続。他人受率率: 0.0002%。 認証ソフトウェア「SMARTACCESS/Basic」添付。手のひら静脈認証マウスセンサーセットとの同時使用不可。 ※1: カスタムメイドで内蔵型指紋センサー選択時は非対応。 ※2: S8470、S8370のみ対応。 [注] Secure Login Boxやスマートカードホルダーなど他の認証製品と連携して動作させるには、SMARTACCESS/Premium V1.1、またはV2.0(別売)が必要になることがあります。								
[12]	マウスセンサーセット (グレー)	FAT13M1MNG	済	●	●	×	×	●	×	×	●	●	●	●	●	●	29,000	マウス内蔵型の手のひら静脈認証装置。USB接続。利用時にはSecure Login Box(FMSE-C401)、SMARTACCESS/Premium V1.1又はV2.0が必要。内蔵型または外付けの指紋センサーとの同時使用不可。								
	マウスセンサーセット (黒)	FAT13M1MNB																								
	マウスセンサーセット (白)	FAT13M1MNV																								
[13]	スタンダードセンサーセット (グレー)	FAT13M1DNG	済	●	●	×	×	●	×	×	●	●	●	●	●	●	27,000	手のひら静脈認証装置。USB接続。利用時にはSecure Login Box(FMSE-C401)、SMARTACCESS/Premium V1.1又はV2.0が必要。内蔵型または外付けの指紋センサーとの同時使用不可。								
	スタンダードセンサーセット (黒)	FAT13M1DNB																								
	スタンダードセンサーセット (白)	FAT13M1DNV																								
[14]	Secure Login Box	FMSE-C401	済	-	-	-	-	-	-	-	●	●	●	●	●	●	798,000	Windowsログオンや、各種アプリケーションへのログオンを、パスワードに代わり指紋や手のひら静脈やFeliCa汎用カードにより認証するセキュリティシステムを構築するための装置。標準2台構成。最大3000ユーザーに対応。 [注] クライアント用ソフトウェアとして「SMARTACCESS/Premium V1.1、またはV2.0」(別売)が必要。								
[15]	Secure Login Box	FMSE-C4A1	済	FMSE-C401 用オプション												398,000	Secure Login Box(FMSE-C401)用増設専用オプション。最大1500ユーザー追加に対応。 [注1] 利用時にはSecure Login Box(FMSE-C401)が必須。 [注2] クライアント用ソフトウェアとして「SMARTACCESS/Premium V1.1、またはV2.0」(別売)が必要。									
[16]	高性能無停電電源装置 (Smart-UPS 1500J)	GP5SUP110	済	-	-	-	-	-	-	-	-	-	-	-	-	-	97,000	瞬断/停電時等の発生時にSecure Login Boxに電源を供給するための装置。 ・定格電圧: 100V ・定格容量: 1500VA/980W ・コンセント: 8 ・外観色: 黒 ・自立型 ・専用UPS接続ケーブル「GP5S-613」が別途必要 ※UPSに接続するSecure Login Boxの合計がUPSの定格容量以下(定格皮相電力[VA]かつ定格有効電力[W]以下)になるようUPSを選択願います。								
[17]	高性能無停電電源装置 (Smart-UPS 750J)	GP5SUP111	済	-	-	-	-	-	-	-	-	-	-	-	-	-	54,000	瞬断/停電時等の発生時にSecure Login Boxに電源を供給するための装置。 ・定格電圧: 100V ・定格容量: 750VA/500W ・コンセント: 6 ・外観色: 黒 ・自立型 ・専用UPS接続ケーブル「GP5S-613」が別途必要 ※UPSに接続するSecure Login Boxの合計がUPSの定格容量以下(定格皮相電力[VA]かつ定格有効電力[W]以下)になるようUPSを選択願います。								
[18]	UPS接続ケーブル	GP5S-613	済	-	-	-	-	-	-	-	-	-	-	-	-	-	5,000	Secure Login Boxと高性能無停電電源装置(GP5SUP110、GP5SUP111)を接続するケーブル。								
[19]	スマートカードホルダー	FMV-J501A	済	● ※1	● ※2	×	● ※3	×	×	×	●	●	●	●	●	●	11,000	PCカードスロットに装着する、LIFEBOOK専用アダプタ。認証ソフトウェア: 「SMARTACCESS/Basic」添付。スマートカード: 接触型、ISO/IEC7816準拠(JICSA PV1.0規格)1枚添付。 ※1: A8270のみ対応。 ※2: カスタムメイドでFeliCaポート選択時は非対応。 ※3: P8270のみ対応。 [注] 指紋センサーなど他の認証製品と連携して動作させるには、SMARTACCESS/Premium V1.1またはV2.0(別売)が必要になることがあります。								
[110]	スマートカード	FMSMA-C1	済	-	-	-	-	-	-	-	-	-	-	-	-	-	9,000	専用スマートカードの補充用。5枚組。								
[111]	FeliCa対応非接触ICカード (SMARTACCESS専用)	FMFLC-C1	済	● ※1 ※2	● ※1 ※3	×	● ※1 ※4	×	×	×	-	-	-	-	-	-	12,000	FeliCa対応リーダ/ライタ用の非接触ICカード。パソコンセキュリティソフト「SMARTACCESS」専用のフォーマット済。5枚組。 ※1: カスタムメイドでFeliCaポート選択時のみ対応。 ※2: E8270のみ対応。 ※3: S8470、S8370のみ対応。 ※4: TB15/Bのみ対応。								

ハードウェア一覧

■ハードウェア一覧

●：適用可 ×：適用不可 -：無関係

項	品名	型名	提供時期	適応機種								※ 適応OS						希望小売価格(円、税別)	備考												
				FMV-LIFEBOOK		FMV-LIFEBOOK (タブレット PC) FMV-STYLISTIC	FMV-LIFEBOOK (FMV-PC) FMV-STYLISTIC	FMV-BIBLO		Win Vista Business	Win Vista Home Basic	Win XP Pro	Win XP Tablet PC	Win XP Home	Win Vista Home Premium	* 1 : E8270	* 2 : A8270		* 3 : S8470, S8370	* 4 : R8270	* 5 : U8270	* 6 : T8270, T8170	* 7 : P8270	* 8 : T815B	* 9 : A6270	* 10 : BIBLO NW/C90D	* 11 : BIBLO NF/C70, NF/C60D, NF/C60H, NF/C50, NF/C40	* 12 : BIBLO S/C50	* 13 : BIBLO MG/C90, MG/C75, MG/C70	* 14 : BIBLO LOOX R/C70, LOOX R/C50	* 15 : BIBLO LOOX U/C40, LOOX U/C30
				* 1 E シリーズ	* 2 A シリーズ	* 3 S シリーズ	* 4 R シリーズ	* 5 U シリーズ	* 6 T シリーズ																						
																		※サポートOSについては、60ページをご覧ください。													

J：プリンタ プリンタと各パソコン本体には複数の接続方法がございます。必ずシステム構成図（44ページ～49ページ）でご確認ください。

[J1]	プリンタケーブル	FMV-CBL716	済	●※1	●※2	×	×	×	×	×	-	-	-	-	-	2,500	FMV本体(バラレル)-プリンタ(バラレル)間接続ケーブル。ケーブル長：1.5m。FMMPR-671B、XL-C2260ではサポートしておりません。 ※1：E8270のみ対応。 ※2：S8470、S8370	
[J2]	プリンタUSBケーブル	XL-CBLU26	済	●	●	●	●	●	●	●	-	-	-	-	-	1,200	FMV本体(USB)-プリンタ(USB)間接続ケーブル。USB1.1/2.0準拠。ケーブル長：1.5m。	
[J3]	カットシートフィーダ	FMMPR-CF8G	済	-	-	-	-	-	-	-	-	-	-	-	-	25,000	FMMPR3000G用オプション。ハガキ、B5縦～B4横(手差しはA3横)まで、160枚(1ピン目)、複写紙は使用不可。	
[J4]	ホッパユニット	FMMPR-CF81G	済	-	-	-	-	-	-	-	-	-	-	-	-	16,800	FMMPR3000G用オプション。B5縦～B4横まで、160枚(2ピン目)。本オプションを使用される際は、カットシートフィーダ(FMMPR-CF8G)の同時装着が必要になります。複写紙は使用不可。	
[J5]	多目的プリンタ	FMMPR-671B	済	●※1	●※2	×	×	×	×	×	●	●	●	×	●	●	655,000	モノクロドットインパクトプリンタ。解像度：180dpi。印刷速度：100字/秒(高速モードでは200字/秒、ANKドラフトでは300字/秒)。ESC/P・FMシークエンス対応。FMシークエンスはWindows Vista、Windows XP、Windows 2000配下で使用不可。 エミュレーション切替機能。K継末エミュレータ対応。 ※富士通製品情報ページ(http://www.fmworld.net/biz/fmv/)で提供しているドライバ/アプリケーションが必要です。 ※1：E8270のみ対応。 ※2：S8470、S8370のみ対応。
[J6]	用紙反転ユニット	FMMPR-655Z1	済	-	-	-	-	-	-	-	-	-	-	-	-	84,000	FMMPR-671B用オプション両面印刷ユニット。	
[J7]	水平漢字プリンタ-15	FMMPR5010	済	●	●	●	●	●	●	●	●	●	●	●	●	●	166,000	水平インサータ方式モノクロドットインパクトプリンタ。解像度：180dpi。印刷速度：67字/秒(高速モードでは134字/秒、ANKドラフトでは300字/秒)。ESC/P・FMシークエンス対応。FMシークエンスはWindows Vista、Windows XP、Windows 2000配下で使用不可。 ※富士通製品情報ページ(http://www.fmworld.net/biz/fmv/)で提供しているドライバ/アプリケーションが必要です。
[J8]	カットシートフィーダ	FMMPR-CF1G	済	-	-	-	-	-	-	-	-	-	-	-	-	37,800	FMMPR5610G/5410G/5310EG/5110G/5010用オプション自動給紙ユニット。ハガキ～B4対応。	
[J9]	トラクタユニット	FMMPR-TU8G	済	-	-	-	-	-	-	-	-	-	-	-	-	12,000	FMMPR5310EG/5110G/5010用オプショントラクタユニット。プリンタ本体に1ユニット添付。	
[J10]	水平漢字プリンタ-15	FMMPR5610G	済	●	●	●	●	●	●	●	●	●	●	●	●	●	502,000	水平インサータ方式モノクロドットインパクトプリンタ。解像度：180dpi。印刷速度：180字/秒(高速モードでは360字/秒)。ESC/P・FMシークエンス対応。FMシークエンスはWindows Vista、Windows XP、Windows 2000配下で使用不可。 ※富士通製品情報ページ(http://www.fmworld.net/biz/fmv/)で提供しているドライバ/アプリケーションが必要です。
[J11]	水平漢字プリンタ-15	FMMPR5410G	済	●	●	●	●	●	●	●	●	●	●	●	●	●	376,000	水平インサータ方式モノクロドットインパクトプリンタ。解像度：180dpi。印刷速度：130字/秒(高速モードでは260字/秒)。ESC/P・FMシークエンス対応。FMシークエンスはWindows Vista、Windows XP、Windows 2000配下で使用不可。 ※富士通製品情報ページ(http://www.fmworld.net/biz/fmv/)で提供しているドライバ/アプリケーションが必要です。
[J12]	水平漢字プリンタ-15	FMMPR5310EG	済	●	●	●	●	●	●	●	●	●	●	●	●	●	292,000	水平インサータ方式モノクロドットインパクトプリンタ。解像度：180dpi。印刷速度：125字/秒(高速モードでは250字/秒)。ESC/P対応。 ※富士通製品情報ページ(http://www.fmworld.net/biz/fmv/)で提供しているドライバ/アプリケーションが必要です。
[J13]	水平漢字プリンタ-15	FMMPR5110G	済	●	●	●	●	●	●	●	●	●	●	●	●	●	208,000	水平インサータ方式モノクロドットインパクトプリンタ。解像度：180dpi。印刷速度：80字/秒(高速モードでは160字/秒、ANKドラフトでは360字/秒)。ESC/P・FMシークエンス対応。FMシークエンスはWindows Vista、Windows XP、Windows 2000配下で使用不可。 ※富士通製品情報ページ(http://www.fmworld.net/biz/fmv/)で提供しているドライバ/アプリケーションが必要です。
[J14]	プリンタLANカード	FMMPR-LN1G	済	LAN上に直接接続							●	●	●	●	●	●	30,000	FMMPR3000G/5010/5110G/5310EG/5410G/5610G用オプション。100BASE-TX/10BASE-T対応内蔵型LANカード。
[J15]	漢字プリンタ-15	FMMPR3000G	済	●	●	●	●	●	●	●	●	●	●	●	●	●	107,000	モノクロドットインパクトプリンタ。解像度：180dpi。印刷桁数：136字/行(ANK)印刷速度：75字/秒(高速モードでは150字/秒、ANKドラフトでは360字/秒)。ESC/P・FMシークエンス対応。FMシークエンスはWindows Vista、Windows XP、Windows 2000配下で使用不可。 ※富士通製品情報ページ(http://www.fmworld.net/biz/fmv/)で提供しているドライバ/アプリケーションが必要です。
[J16]	漢字プリンタ-10	FMMPR2000G	済	●	●	●	●	●	●	●	●	●	●	●	●	●	67,000	モノクロドットインパクトプリンタ。解像度：180dpi。印刷桁数：80字/行(ANK)印刷速度：75字/秒(高速モードでは150字/秒、ANKドラフトでは360字/秒)。ESC/P・FMシークエンス対応。FMシークエンスはWindows Vista、Windows XP、Windows 2000配下で使用不可。 ※富士通製品情報ページ(http://www.fmworld.net/biz/fmv/)で提供しているドライバ/アプリケーションが必要です。

*：ページプリンタの印字速度は、ハードウェアの最大印字速度であり、実際の印字速度は、データ転送時間等のソフトウェアの処理時間が付加されます。

ハードウェア一覧

ハードウェア一覧

●：適用可 ×：適用不可 -：無関係

項	品名	型名	提供時期	適応機種						※ 適応OS						希望小売価格(円,税別)	備考
				FMV-LIFEBOOK		FMV-LIFEBOOK (タブレットPC) FMV-STYLISTIC	FMV-LIFEBOOK (RAM) FMV-STYLISTIC	FMV-BIBLO		Win Vista Business	Win Vista Home Basic	Win XP Pro	Win XP Tablet PC	Win XP Home	Win Vista Home Premium		
				*1 E シリーズ	*3 S シリーズ	*5 U シリーズ	*6 T シリーズ	*7 P シリーズ	*9 A シリーズ	*10 NW シリーズ	*11 NF シリーズ	*13 MG シリーズ	*14 LOOX R シリーズ	*12 S シリーズ	*15 LOOX U シリーズ		
[J17]	カラーページプリンタ	XL-C8360G	済	●	●	●	●	●	●	●	●	●	●	●	●	292,000	A3フルカラー (1670万色,各色256階調ページプリンタ。解像度:600×600dpi,600×1200dpi。印刷速度(A4片面印刷時):カラー36枚/分、モノクロ40枚/分。印刷速度(A4両面印刷時):カラー35ページ/分、モノクロ39ページ/分。用紙サイズ:A3~ハガキ。給紙容量:標準800枚~最大3000枚。100BASE-TX(10BASE-T共用)LANおよびUSB2.0準拠インターフェース標準装備。 [注]印刷データ量の多い部単位印刷を行う場合は、プリンタRAMモジュールが複数必要になる場合があります。
[J18]	拡張給紙ユニット-A	XL-EF55CG	済	-	-	-	-	-	-	-	-	-	-	-	-	50,000	XL-C8360G用オプション増設用給紙ユニット。(A3~A6サイズ,550枚)
[J19]	拡張給紙ユニット-B	XL-EF165CG	済	-	-	-	-	-	-	-	-	-	-	-	-	126,000	XL-C8360G用オプション増設用給紙ユニット。(A3~A6サイズ,3段カセット:550枚×3)
[J20]	両面ユニット	XL-DUPCG	済	-	-	-	-	-	-	-	-	-	-	-	-	25,000	XL-C8360G用オプション両面印刷ユニット。普通紙のみ。
[J21]	プリンタRAMモジュール-256MB	XL-EM256CB	済	-	-	-	-	-	-	-	-	-	-	-	-	58,800	XL-C8360G/XL-C7400G用増設メモリ。(メモリ容量:256MB)
[J22]	カラーページプリンタ	XL-C7400G	済	●	●	●	●	●	●	●	●	●	●	●	●	166,000	A3フルカラー (1670万色,各色256階調ページプリンタ。解像度:1200×1200dpi,1200×600dpi,600×600dpi。印刷速度(A4片面印刷時):カラー24枚/分、モノクロ24枚/分、印刷速度(A4両面印刷時):カラー20ページ/分、モノクロ20ページ/分。用紙サイズ:A3~ハガキ。給紙容量:標準740枚~最大2420枚。LANインタフェース(100BASE-TX/10BASE-T)標準装備。 [注]1200×1200dpiで印刷する場合、メモリ増設が必要。富士通製品情報ページ(http://www.fmworld.net/biz/fmv/)で提供しているドライバ/アプリケーションが必要です。
[J23]	拡張給紙ユニット-A	XL-EF56CAG	済	-	-	-	-	-	-	-	-	-	-	-	-	50,000	XL-C7400G用オプション増設用給紙ユニット。(A3~A5サイズ,560枚)
[J24]	拡張給紙ユニット-B	XL-EF168CG	済	-	-	-	-	-	-	-	-	-	-	-	-	126,000	XL-C7400G用オプション増設用給紙ユニット。(A3~A5サイズ,3段カセット:560枚×3)
[J25]	両面ユニット	XL-DUPCAG	済	-	-	-	-	-	-	-	-	-	-	-	-	42,000	XL-C7400G用オプション両面印刷ユニット。
[J26]	A4 カラーページプリンタ	XL-C2260	済	●	●	●	●	●	●	●	●	●	●	●	●	129,800	A4フルカラー (1670万色,各色256階調ページプリンタ。解像度:600dpi/1200dpi相当(600dpi×1200dpi)。印刷速度(A4片面印刷時):カラー26枚/分、モノクロ32枚/分、印刷速度(A4両面印刷時):カラー20ページ/分、モノクロ24ページ/分。用紙サイズ:A4~ハガキ。給紙容量:標準470枚~最大1120枚。100BASE-TX/10BASE-T LANインタフェース、USB2.0準拠インターフェース標準装備。両面標準搭載。
[J27]	拡張給紙ユニット	XL-EF65CC	済	-	-	-	-	-	-	-	-	-	-	-	-	33,000	XL-C2260用オプション増設用給紙ユニット。(A4~A5サイズ,650枚)
[J28]	プリンタRAMモジュール-256MB	XL-EM256CC	済	-	-	-	-	-	-	-	-	-	-	-	-	58,800	XL-C2260用増設メモリ。(メモリ容量:256MB)
[J29]	ページプリンタ	XL-9500	済	●	●	●	●	●	●	●	●	●	●	●	●	452,000	ページプリンタ。解像度:2400dpi相当×600dpi,1200dpi×1200dpi,600dpi×600dpi,300dpi×300dpi。印刷速度:A4 50枚/分、B4 33枚/分、A3 28枚/分。ESC/Pシークス対応。用紙サイズ:A3~ハガキ、給紙容量:標準1200枚~最大3500枚。(100BASE-TX/10BASE-T)LANおよびUSB2.0準拠インターフェース標準装備。両面標準装備。 [注]印刷データ量の多い部単位印刷を行う場合は、プリンタRAMモジュール256MBが必要になります。
[J30]	拡張給紙ユニット-A	XL-EF110MA	済	-	-	-	-	-	-	-	-	-	-	-	-	92,000	XL-9500用オプション増設用給紙ユニット。(A3~A5サイズ,2段カセット:550枚×2)
[J31]	拡張給紙ユニット-B	XL-EF230MA	済	-	-	-	-	-	-	-	-	-	-	-	-	113,000	XL-9500用オプション増設用給紙ユニット。(A4, B5、レターサイズ,1000枚+1300枚)
[J32]	フィニッシャー	XL-FINMA	済	-	-	-	-	-	-	-	-	-	-	-	-	319,000	XL-9500用オプションパンチ機能、ステープル機能、排紙容量3500枚を有する後処理オプション。装着には拡張給紙ユニット-Aまたは-Bが必要。導入装置はサービスエンジニアが行う(FM現調2:SFMGEN2、有償)。
[J33]	プリンタRAMモジュール-256MB	XL-EM256MA	済	-	-	-	-	-	-	-	-	-	-	-	-	58,800	XL-9500/9310/9280用増設メモリ。(メモリ容量:256MB)
[J34]	ページプリンタ	XL-9440	済	●	●	●	●	●	●	●	●	●	●	●	●	157,000	ページプリンタ。解像度:2400dpi相当×600dpi,1200dpi×1200dpi,600dpi×600dpi,300dpi×300dpi(1200dpi印刷時はA4 32枚/分)。印刷速度:A4 44枚/分、B4 28枚/分、A3 25枚/分、ESC/Pシークス対応。(100BASE-T/100BASE-TX/10BASE-T)LANおよびUSB2.0準拠インターフェース標準装備。 [注]印刷データ量の多い部単位印刷を行う場合は、プリンタRAMモジュール256MBが必要になります。 ※ポートリプリケータを取り付けた状態で、USB接続する際はポートリプリケータのUSBコネクタをご使用ください。

* : ページプリンタの印字速度は、ハードウェアの最大印字速度であり、実際の印字速度は、データ転送時間等のソフトウェアの処理時間が付加されます。

ハードウェア一覧

■ハードウェア一覧

●：適用可 ×：適用不可 -：無関係

項	品名	型名	提供時期	適応機種								※ 適応OS						希望小売価格 (円、税別)	備考							
				FMV-LIFEBOOK		FMV-LIFEBOOK (タブレット PC)	FMV-LIFEBOOK (FMV-STYLISTIC)	FMV-BIBLO		Win Vista Business	Win Vista Home Basic	Win XP Pro	Win XP Tablet PC	Win XP Home	Win Vista Home Premium											
				E ^{*1} シリーズ	S ^{*3} シリーズ	U ^{*5} シリーズ	T ^{*6} シリーズ	P ^{*7} シリーズ	A ^{*9} シリーズ							NW ^{*10} シリーズ	MG ^{*13} シリーズ									
				A ^{*2} シリーズ	R ^{*4} シリーズ	TB ^{*8} シリーズ			NF ^{*11} シリーズ	LOOX R ^{*14} シリーズ	S ^{*12} シリーズ	LOOX U ^{*15} シリーズ											*1 : E8270 *2 : A8270 *3 : S8470, S8370 *4 : R8270 *5 : U8270 *6 : T8270, T8170 *7 : P8270 *8 : T815B *9 : A6270 *10 : BIBLO NW/C90D *11 : BIBLO NF/C70, NF/C60D, NF/C60H, NF/C50, NF/C40 *12 : BIBLO S/C50 *13 : BIBLO MG/C90, MG/C75, MG/C70 *14 : BIBLO LOOX R/C70, LOOX R/C50 *15 : BIBLO LOOX U/C40, LOOX U/C30			
																			※サポートOSについては、60ページをご覧ください。							
[J35]	ページプリンタ	XL-9380	済	●	●	●	●	●	●	●	●	●	●	●	●	●	●	●	●	●	●	●	●	●	116,000	ページプリンタ。解像度：2400dpi相当×600dpi、1200dpi×1200dpi、600dpi×600dpi、300dpi×300dpi(1200dpi印刷時はA4 32枚/分)。印刷速度：A4 38枚/分、B4 24枚/分、A3 21枚/分、ESC/Pシリーズ対応。(1000BASE-T/100BASE-TX/10BASE-T)LANおよびUSB2.0準拠インターフェース標準装備。 [注]印刷データ量の多い部単位印刷を行う場合は、プリンタRAMモジュール256MBが必要になります。 ※ポートリプリケータを取り付けた状態では、USB接続する際はポートリプリケータのUSBコネクタをご使用ください。
[J36]	拡張給紙ユニット	XL-EF55MC	済	-	-	-	-	-	-	-	-	-	-	-	-	-	-	-	-	-	-	-	-	-	54,000	XL-9440/9380用オプション増設用給紙ユニット(A3~A5サイズ対応、550枚)。カセット1個添付。最大3段まで増設可能。
[J37]	プリンタRAMモジュール 256MB	XL-EM256MC	済	-	-	-	-	-	-	-	-	-	-	-	-	-	-	-	-	-	-	-	-	-	58,800	XL-9440/9380用増設メモリ。(メモリ容量：256MB)
[J38]	両面ユニット	XL-DUPMC	済	-	-	-	-	-	-	-	-	-	-	-	-	-	-	-	-	-	-	-	-	-	42,000	XL-9440/9380用オプション両面印刷ユニット。
[J39]	ページプリンタ	XL-9310	済	●	●	●	●	●	●	●	●	●	●	●	●	●	●	●	●	●	●	●	●	●	99,000	ページプリンタ。解像度：2400dpi相当×600dpi、1200dpi×1200dpi、600dpi×600dpi、300dpi×300dpi。印刷速度：A4 31.0枚/分、B4 19.5枚/分、A3 17.4枚/分。ESC/Pシリーズ対応。(100BASE-TX/10BASE-T)LANおよびUSB2.0準拠インターフェース標準装備。 [注]印刷データ量の多い部単位印刷を行う場合は、プリンタRAMモジュール256MBが必要になります。
		XL-9280	済	●	●	●	●	●	●	●	●	●	●	●	●	●	●	●	●	●	●	●	●	●	●	75,000
[J40]	拡張給紙ユニット-A	XL-EF25W1G	済	-	-	-	-	-	-	-	-	-	-	-	-	-	-	-	-	-	-	-	-	-	42,000	XL-9310/9280用オプション増設用給紙ユニット(A3~A5サイズ対応、250枚)。カセット1個添付。
[J41]	拡張給紙ユニット-B	XL-EF55W1G	済	-	-	-	-	-	-	-	-	-	-	-	-	-	-	-	-	-	-	-	-	-	54,000	XL-9310/9280用オプション増設用給紙ユニット(A3~A5サイズ対応、550枚)。カセット1個添付。
[J42]	両面ユニット	XL-DUPMB	済	-	-	-	-	-	-	-	-	-	-	-	-	-	-	-	-	-	-	-	-	-	42,000	XL-9310/9280用オプション両面印刷ユニット。
[J43]	ページプリンタ	XL-2300G	済	●	●	●	●	●	●	●	●	●	●	●	●	●	●	●	●	●	●	●	●	●	50,000	小型/軽量A4ページプリンタ。解像度：600dpi/1200dpi相当(600dpi×1200dpi)。A4：22枚/分、Windows専用ドライバ、ESC/Pシリーズ対応。
[J44]	プリンタLANカード	XL-LN100PG	済	-	-	-	-	-	-	-	-	-	-	-	-	-	-	-	-	-	-	-	-	-	20,000	XL-2300G用オプション、100BASE-TX/10BASE-T対応の内蔵LANカード。
[J45]	拡張給紙ユニット	XL-EF50P1G	済	-	-	-	-	-	-	-	-	-	-	-	-	-	-	-	-	-	-	-	-	-	25,000	XL-2300G用オプション増設用給紙ユニット。(A4~A5サイズ、500枚)
[J46]	給紙トレイ	XL-FT10P1G	済	-	-	-	-	-	-	-	-	-	-	-	-	-	-	-	-	-	-	-	-	-	16,800	XL-2300G用オプション自動給紙トレイ。(A4~ハガキサイズ、100枚)
[J47]	認証印刷ユニット	XL-SE100F	済	●	●	●	●	●	●	●	●	●	●	●	●	●	●	●	●	●	●	●	●	●	82,000	XLページプリンタ専用の認証印刷ユニット。プリンタとの接続は添付のUSBケーブル(1.5m)を使用。FS-300U相当の指紋センサーを添付。指紋センサーとの接続は添付のUSBケーブル(50cm)を使用。Secure Login Box(FMSE-C401)との連携機能を搭載。LANインターフェイス(100BASE-TX/10BASE-T)標準装備。 [注]Secure Login Boxとの連携時にはクライアントPCに指紋認証装置FS-300U、クライアント用セキュリティソフトSMARTACCESS/Premium V1.1以降が必要。
[J48]	プリンタケーブル	FMV-CBL713	済	● ※1	● ※2	×	×	×	×	×	×	×	-	-	-	-	-	-	-	-	-	-	-	-	2,500	FMV本体(バラレル)-プリンタ(バラレル)間接続ケーブル。ケーブル長：1.5m。FMFR-671B用。 ※1 : E8270のみ対応。 ※2 : S8470、S8370のみ対応。(ポートリプリケータ装着時のみ)

*：ページプリンタの印字速度は、ハードウェアの最大印字速度であり、実際の印字速度は、データ転送時間等のソフトウェアの処理時間が付加されます。

ハードウェア一覧

マニュアル一覧

種別	マニュアル名称	マニュアルコード	標準価格 (円、税別)	備考
FMV-LIFEBOOKシリーズ 企業向けFMVシリーズの操作マニュアル『製品ガイド』につきましては、サポートページの「マニュアル」内にある「FMVマニュアル」(http://www.fmworld.net/biz/fmv/support/fmvmanual/index.html)に掲載されています。「FMVマニュアル」は、「スタート」ボタン→「(すべての)プログラム」→「FMVマニュアル」からも参照できます。紙ベースの冊子が必要な場合につきましては、下記一覧をご参考の上、別途ご購入くださいますようお願いいたします。				
製品ガイド		B5FJ-9171-01	5,000	FMV-E8270
		B5FJ-9191-01	5,000	FMV-A8270、A6270
		B5FJ-9181-01	5,000	FMV-S8470、S8370
		B5FJ-9201-01	5,000	FMV-R8270
		B5FJ-9251-02	5,000	FMV-U8270
FMV-LIFEBOOK (TabletPC) シリーズ				
製品ガイド		B5FJ-9211-01	5,000	FMV-T8270
		B5FJ-9231-01	5,000	FMV-T8170
		B5FJ-9241-01	5,000	FMV-P8270
FMV-STYLISTIC				
製品ガイド		B5FJ-9261-01	5,000	FMV-TB15/B
FMV-BIBLOシリーズ FMV-BIBLOシリーズのマニュアルにつきましては、サポートページの「マニュアルダウンロード」(https://azby.fmworld.net/cgi-bin/azby.cgi?service=support&spath=manual/update/index.html)に掲載されています。				
スタートガイド1 設置編		B6FJ-0171-01	1,000	NW/C90D
		B6FJ-0181-01	1,000	NF/C60D、NF/C60H、NF/C70
		B6FJ-0201-01	1,000	NF/C40、NF/C50
		B6FJ-0191-01	1,000	S/C50
		B6FJ-0211-01	1,000	MG/C70、MG/C75、MG/C90
		B6FJ-0221-01	1,000	LOOX R/C50、LOOX R/C70
スタートガイド2 セットアップ編		B6FJ-0261-01	3,000	LOOX R/C50、LOOX R/C70、MG/C70、MG/C75、MG/C90、NF/C40、NF/C50、NF/C60D、NF/C60H、NF/C70、NW/C90D、S/C50
FMVテレビ操作ガイド		B6FJ-0491-01	3,000	NF/C60D、NW/C90D
FMV取扱ガイド		B6FJ-0101-01	3,000	NW/C90D
		B6FJ-0111-01	3,000	NF/C60D、NF/C60H、NF/C70
		B6FJ-0131-01	3,000	NF/C40、NF/C50
		B6FJ-0121-01	3,000	S/C50
		B6FJ-0141-01	3,000	MG/C70、MG/C75、MG/C90
	B6FJ-0151-01	3,000	LOOX R/C50、LOOX R/C70	
トラブル解決ガイド		B6FJ-0461-01	3,000	LOOX R/C50、LOOX R/C70、MG/C70、MG/C75、MG/C90、NF/C40、NF/C50、NF/C60D、NF/C60H、NF/C70、NW/C90D、S/C50
取扱説明書		B6FJ-0811-01	3,000	LOOX U/C30、LOOX U/C40

※マニュアルの価格につきましては改版などにより、予告なく変更する可能性がありますので事前に販売元にご確認ください。
 ※マニュアルの内容は、改善のため予告なしに変更することがあります。

サプライー覧

機種	商品名	商品番号	標準価格 (円、税別)	出荷単位	備考			
プリンタ(用紙)								
カラーページプリンタ XL-C8360G	オフィス用紙W A3	普通紙	0411650	5,700	1 ケース	1 ケース	500枚×3冊/ケース	
	オフィス用紙W B4	普通紙	0411620	6,500	1 ケース	1 ケース	500枚×5冊/ケース	
	オフィス用紙W A4 (Y)	普通紙	0411612	4,750	1 ケース	1 ケース	500枚×5冊/ケース	
	オフィス用紙W B5 (Y)	普通紙	0411645	4,000	1 ケース	1 ケース	500枚×5冊/ケース	
	オフィス用紙W A5	普通紙	0411635	3,000	1 ケース	1 ケース	500枚×5冊/ケース	
	再生オフィス用紙 EC A3	再生紙	0416440	オープン価格	1 ケース	1 ケース	500枚×3冊/ケース、FSC認証紙	
	再生オフィス用紙 EC B4	再生紙	0416420	オープン価格	1 ケース	1 ケース	500枚×5冊/ケース、FSC認証紙	
	再生オフィス用紙 EC A4	再生紙	0416410	オープン価格	1 ケース	1 ケース	500枚×5冊/ケース、FSC認証紙	
	再生オフィス用紙 EC B5	再生紙	0416430	オープン価格	1 ケース	1 ケース	500枚×5冊/ケース、FSC認証紙	
	カラーページプリンタ XL-C7400G	オフィス用紙W A3	普通紙	0411650	5,700	1 ケース	1 ケース	500枚×3冊/ケース
		オフィス用紙W B4	普通紙	0411620	6,500	1 ケース	1 ケース	500枚×5冊/ケース
		オフィス用紙W A4 (Y)	普通紙	0411612	4,750	1 ケース	1 ケース	500枚×5冊/ケース
		オフィス用紙W B5 (Y)	普通紙	0411645	4,000	1 ケース	1 ケース	500枚×5冊/ケース
		オフィス用紙W A5 (Y)	普通紙	0411635	3,000	1 ケース	1 ケース	500枚×5冊/ケース
		再生オフィス用紙 EC A3	再生紙	0416440	オープン価格	1 ケース	1 ケース	500枚×3冊/ケース、FSC認証紙
		再生オフィス用紙 EC B4	再生紙	0416420	オープン価格	1 ケース	1 ケース	500枚×5冊/ケース、FSC認証紙
再生オフィス用紙 EC A4		再生紙	0416410	オープン価格	1 ケース	1 ケース	500枚×5冊/ケース、FSC認証紙	
再生オフィス用紙 EC B5		再生紙	0416430	オープン価格	1 ケース	1 ケース	500枚×5冊/ケース、FSC認証紙	
オフィス用紙MP A3		普通紙	0416140	4,650	1 ケース	1 ケース	500枚×3冊/ケース	
オフィス用紙MP B4		普通紙	0416120	5,850	1 ケース	1 ケース	500枚×5冊/ケース	
オフィス用紙MP B5		普通紙	0416130	3,300	1 ケース	1 ケース	500枚×5冊/ケース	
オフィス用紙MP A4		普通紙	0416110	4,000	1 ケース	1 ケース	500枚×5冊/ケース	
OAラベルA4 (単票用紙) II		*	0412270	5,000	1 ケース	1 ケース	12面付け、100シート×1ケース	
カラーページプリンタ XL-C2260		オフィス用紙W A4	普通紙	0411610	4,750	1 ケース	1 ケース	500枚×5冊/ケース
		オフィス用紙W B5	普通紙	0411640	4,000	1 ケース	1 ケース	500枚×5冊/ケース
	オフィス用紙W A5	普通紙	0411630	3,000	1 ケース	1 ケース	500枚×5冊/ケース	
	再生オフィス用紙 EC A4	再生紙	0416410	オープン価格	1 ケース	1 ケース	500枚×5冊/ケース、FSC認証紙	
	再生オフィス用紙 EC B5	再生紙	0416430	オープン価格	1 ケース	1 ケース	500枚×5冊/ケース、FSC認証紙	
	オフィス用紙MP B5	普通紙	0416130	3,300	1 ケース	1 ケース	500枚×5冊/ケース	
	オフィス用紙MP A4	普通紙	0416110	4,000	1 ケース	1 ケース	500枚×5冊/ケース	
	OAラベルA4 (単票用紙) II	*	0412270	5,000	1 ケース	1 ケース	12面付け、100シート×1ケース	

オープン価格の商品は標準価格を定めておりません。
* : ラベル紙

■ サプライー一覧

機種	商品名	商品番号	標準価格 (円、税別)	出荷単位	備考	
プリンタ(用紙)						
ページプリンタ XL-9500	オフィス用紙W A3	0411650	5,700	1 ケース	1 ケース 500枚×3冊/ケース	
	オフィス用紙W B4	0411620	6,500	1 ケース	1 ケース 500枚×5冊/ケース	
	オフィス用紙W A4 (Y)	0411612	4,750	1 ケース	1 ケース 500枚×5冊/ケース	
	オフィス用紙W B5 (Y)	0411645	4,000	1 ケース	1 ケース 500枚×5冊/ケース	
	オフィス用紙W A5	0411630	3,000	1 ケース	1 ケース 500枚×5冊/ケース	
	再生オフィス用紙 EC A3	0416440	オープン価格	1 ケース	1 ケース 500枚×3冊/ケース、FSC認証紙	
	再生オフィス用紙 EC B4	0416420	オープン価格	1 ケース	1 ケース 500枚×5冊/ケース、FSC認証紙	
	再生オフィス用紙 EC A4	0416410	オープン価格	1 ケース	1 ケース 500枚×5冊/ケース、FSC認証紙	
	再生オフィス用紙 EC B5	0416430	オープン価格	1 ケース	1 ケース 500枚×5冊/ケース、FSC認証紙	
	ページプリンタ XL-9440 XL-9380 XL-9310 XL-9280	オフィス用紙W A3	0411650	5,700	1 ケース	1 ケース 500枚×3冊/ケース
		オフィス用紙W B4	0411620	6,500	1 ケース	1 ケース 500枚×5冊/ケース
		オフィス用紙W A4	0411610	4,750	1 ケース	1 ケース 500枚×5冊/ケース、縦目用紙 [注]縦送りで使用して下さい。
		オフィス用紙W A4 (Y)	0411612	4,750	1 ケース	1 ケース 500枚×5冊/ケース
		オフィス用紙W B5 (Y)	0411645	4,000	1 ケース	1 ケース 500枚×5冊/ケース
		オフィス用紙W A5 (Y)	0411635	3,000	1 ケース	1 ケース 500枚×5冊/ケース
		再生オフィス用紙 EC A3	0416440	オープン価格	1 ケース	1 ケース 500枚×3冊/ケース、FSC認証紙
		再生オフィス用紙 EC B4	0416420	オープン価格	1 ケース	1 ケース 500枚×5冊/ケース、FSC認証紙
		再生オフィス用紙 EC A4	0416410	オープン価格	1 ケース	1 ケース 500枚×5冊/ケース、FSC認証紙
		再生オフィス用紙 EC B5	0416430	オープン価格	1 ケース	1 ケース 500枚×5冊/ケース、FSC認証紙
	OAラベルA4 (単票用紙) II	0412270	5,000	1 ケース	1 ケース 12面付け、100シート×1ケース	

■ サプライ一覧

機種	商品名	商品番号	標準価格 (円、税別)	出荷単位	備考			
プリンタ(用紙)								
ページプリンタ用紙	ページプリンタ XL-2300G	オフィス用紙W A4	0411610	4,750	1 ケース	500枚×5冊/ケース		
		オフィス用紙W B5	0411640	4,000	1 ケース	500枚×5冊/ケース		
		オフィス用紙W A5	0411630	3,000	1 ケース	500枚×5冊/ケース		
		再生オフィス用紙 EC A4	0416410	オープン価格	1 ケース	500枚×5冊/ケース、FSC認証紙		
		再生オフィス用紙 EC B5	0416430	オープン価格	1 ケース	500枚×5冊/ケース、FSC認証紙		
		OAラベルA4 (単票用紙) II	0412270	5,000	1 ケース	1 ケース	12面付け、100シート×1ケース	
ドットプリンタ用紙	多目的プリンタ FMPR-671B 水平漢字プリンタ-15 FMPR5610G/ 5410G/ 5310EG/5110G/ 5010 漢字プリンタ-15 FMPR3000G	上質	ストックフォーム 1513-1P	0410118	5,000	1 ケース	1 ケース	15"×11", 2000セット/ケース
		再生	白紙フォーム 15×11インチ	0410810	5,400	1 ケース	1 ケース	15"×11", 2000セット/ケース
		上質	ストックフォームEC 1513-1P	0414112	5,300	1 ケース	1 ケース	15"×11", 2000セット/ケース 70%古紙含有
		再生	白紙フォーム 1013-1P	0410280	4,500	1 ケース	1 ケース	10"×11", 2000セット/ケース
		上質	白紙フォーム 10×11インチ	0410282	4,500	1 ケース	1 ケース	10"×11", 2000セット/ケース
	連続用紙	OAラベル A4 (連続用紙)	0412250	7,500	1 ケース	1 ケース	12面付×250枚/ケース、9"1/2×12"	
	漢字プリンタ-10 FMPR2000G	上質	ストックフォーム 1013-1P	0410280	4,500	1 ケース	1 ケース	10"×11", 2000セット/ケース
		再生	白紙フォーム 10×11インチ	0410282	4,500	1 ケース	1 ケース	10"×11", 2000セット/ケース
		連続用紙	OAラベル A4 (連続用紙)	0412250	7,500	1 ケース	1 ケース	12面付×250枚/ケース、9"1/2×12"
		上質	ストックフォーム 1013-1P	0410280	4,500	1 ケース	1 ケース	10"×11", 2000セット/ケース
再生		白紙フォーム 10×11インチ	0410282	4,500	1 ケース	1 ケース	10"×11", 2000セット/ケース	
連続用紙	OAラベル A4 (連続用紙)	0412250	7,500	1 ケース	1 ケース	12面付×250枚/ケース、9"1/2×12"		
プリンタ(トナーカートリッジ/リボン/その他)								
ページプリンタ	カラーページプリンタ XL-C8360G	トナーカートリッジCL112A (ブラック)	0845110	12,000	／本	1 本	ブラックトナー 約5,000ページ印刷可能(A4、印刷率5%、連続プリント時)※1	
		トナーカートリッジCL112A (イエロー)	0845120	13,000	／本	1 本	イエロートナー 約5,000ページ印刷可能(A4、印刷率5%、連続プリント時)※1	
		トナーカートリッジCL112A (マゼンタ)	0845130	13,000	／本	1 本	マゼンタトナー 約5,000ページ印刷可能(A4、印刷率5%、連続プリント時)※1	
		トナーカートリッジCL112A (シアン)	0845140	13,000	／本	1 本	シアントナー 約5,000ページ印刷可能(A4、印刷率5%、連続プリント時)※1	
		トナーカートリッジCL112B (ブラック)	0845150	32,000	／本	1 本	ブラックトナー (大容量)約15,000ページ印刷可能(A4、印刷率5%、連続プリント時)※1	
		トナーカートリッジCL112B (イエロー)	0845160	35,200	／本	1 本	イエロートナー (大容量)約15,000ページ印刷可能(A4、印刷率5%、連続プリント時)※1	
		トナーカートリッジCL112B (マゼンタ)	0845170	35,200	／本	1 本	マゼンタトナー (大容量)約15,000ページ印刷可能(A4、印刷率5%、連続プリント時)※1	
		トナーカートリッジCL112B (シアン)	0845180	35,200	／本	1 本	シアントナー (大容量)約15,000ページ印刷可能(A4、印刷率5%、連続プリント時)※1	
		ドラムカートリッジCL112 (ブラック)	0845410	32,000	／台	1 台	交換が簡単な一体型ドラムカートリッジ。約30,000ページ印刷可能(A4印刷率5%、平均3枚連続プリント時)※1	
		ドラムカートリッジCL112 (イエロー)	0845420	32,000	／台	1 台	交換が簡単な一体型ドラムカートリッジ。約30,000ページ印刷可能(A4印刷率5%、平均3枚連続プリント時)※1	
		ドラムカートリッジCL112 (マゼンタ)	0845430	32,000	／台	1 台	交換が簡単な一体型ドラムカートリッジ。約30,000ページ印刷可能(A4印刷率5%、平均3枚連続プリント時)※1	
		ドラムカートリッジCL112 (シアン)	0845440	32,000	／台	1 台	交換が簡単な一体型ドラムカートリッジ。約30,000ページ印刷可能(A4印刷率5%、平均3枚連続プリント時)※1	
	廃トナーボックスCL112	0845710	2,500	／個	1 個	廃トナー収納用ボックス。約30,000ページで交換。(A4印刷率5%)※1		
	カラーページプリンタ XL-C7400G	トナーカートリッジCL111A (ブラック)	0807110	15,000	／本	1 本	ブラックトナー 約7,500ページ印刷可能(A4、印刷率5%、連続プリント時)※1	
		トナーカートリッジCL111A (イエロー)	0807120	20,000	／本	1 本	イエロートナー 約6,000ページ印刷可能(A4、印刷率5%、連続プリント時)※1	
		トナーカートリッジCL111A (マゼンタ)	0807130	20,000	／本	1 本	マゼンタトナー 約6,000ページ印刷可能(A4、印刷率5%、連続プリント時)※1	
		トナーカートリッジCL111A (シアン)	0807140	20,000	／本	1 本	シアントナー 約6,000ページ印刷可能(A4、印刷率5%、連続プリント時)※1	
		トナーカートリッジCL111B (ブラック)	0807150	25,000	／本	1 本	ブラックトナー (大容量)約15,000ページ印刷可能(A4、印刷率5%、連続プリント時)※1	
		トナーカートリッジCL111B (イエロー)	0807160	36,000	／本	1 本	イエロートナー (大容量)約12,000ページ印刷可能(A4、印刷率5%、連続プリント時)※1	
		トナーカートリッジCL111B (マゼンタ)	0807170	36,000	／本	1 本	マゼンタトナー (大容量)約12,000ページ印刷可能(A4、印刷率5%、連続プリント時)※1	
		トナーカートリッジCL111B (シアン)	0807180	36,000	／本	1 本	シアントナー (大容量)約12,000ページ印刷可能(A4、印刷率5%、連続プリント時)※1	
	ドラムカートリッジCL111	0807410	36,000	／台	1 台	交換が簡単な一体型ドラムカートリッジ。(廃トナーボックス1個付属) 約30,000ページ印刷可能(A4印刷率5%、黒:カラー=1:1、連続プリント時)※1		
	廃トナーボックスCL111	0807710	2,400	／個	1 個	廃トナー収納用ボックス。約24,000ページで交換。(A4印刷率5%、黒:カラー=1:1、連続プリント時)※1		
	カラーページプリンタ XL-C2260	トナーカートリッジCL113 (ブラック)	0809150	13,000	／本	1 本	ブラックトナー約5,300ページ印刷可能(A4、印刷率5%、オフィスドキュメントモードON時[初期設定])※1	
トナーカートリッジCL113 (イエロー)		0809160	14,000	／本	1 本	イエロートナー約5,300ページ印刷可能(A4、印刷率5%、オフィスドキュメントモードON時[初期設定])※1		
トナーカートリッジCL113 (マゼンタ)		0809170	14,000	／本	1 本	マゼンタトナー約5,300ページ印刷可能(A4、印刷率5%、オフィスドキュメントモードON時[初期設定])※1		
トナーカートリッジCL113 (シアン)		0809180	14,000	／本	1 本	シアントナー約5,300ページ印刷可能(A4、印刷率5%、オフィスドキュメントモードON時[初期設定])※1		
ドラムカートリッジCL113 (ブラック)		0809450	12,000	／台	1 台	約20,000ページ印刷可能(A4、3ページ/ジョブ印刷時)トナー (約1,200ページ印刷可能)1本添付※1		
ドラムカートリッジCL113 (イエロー)		0809460	12,000	／台	1 台	約20,000ページ印刷可能(A4、3ページ/ジョブ印刷時)トナー (約1,200ページ印刷可能)1本添付※1		
ドラムカートリッジCL113 (マゼンタ)		0809470	12,000	／台	1 台	約20,000ページ印刷可能(A4、3ページ/ジョブ印刷時)トナー (約1,200ページ印刷可能)1本添付※1		
ドラムカートリッジCL113 (シアン)		0809480	12,000	／台	1 台	約20,000ページ印刷可能(A4、3ページ/ジョブ印刷時)トナー (約1,200ページ印刷可能)1本添付※1		

※1: 実際の交換サイクルは印刷条件や原稿の内容によって異なります。

■ サプライ一覧

機種	商品名	商品番号	標準価格 (円、税別)	出荷単位	備考		
プリンタ (トナーカートリッジ/リボン/その他)							
タニンプリンタ	ページプリンタ XL-9500	トナーカートリッジ LB316	0808110	32,500	／本	1本	約30,000ページ印刷可能(A4、印刷率5%、連続プリント時)※1
		ドラムカートリッジ LB316	0808410	85,000	／本	1本	約60,000ページ印刷可能(A4、印刷率5%、連続プリント時)※1
		ステープル針	0808710	4,800	／1ケース	1ケース	フィニッシャー用交換針。5,000針×3セット
		レーザープリンタ置台	0530580	23,400	／台	1台	600(W)×610(D)×440(H)mm。拡張給紙ユニット(XL-EF110MA/ XL-EF230MA)と同時に使用できません。
	ページプリンタ XL-9440 XL-9380	プロセスカートリッジLB318A	0892110	30,000	／台	1台	約6,000ページ印刷可能(ISO/IEC19752準拠 A4、印刷率5%、連続プリント時)※1
		プロセスカートリッジLB318B	0892120	45,000	／台	1台	約15,000ページ印刷可能(ISO/IEC19752準拠 A4、印刷率5%、連続プリント時)※1
		LB315 給紙カセット (550枚) A3U	0805330	20,000	／台	1台	破損時補充品。A3~A5サイズを最大550枚セット可能。 本体および拡張給紙ユニットに標準添付。
		レーザープリンタ置台	0530580	23,400	／台	1台	600(W)×610(D)×440(H)mm
	ページプリンタ XL-9310 XL-9280	プロセスカートリッジLB317A	0854110	30,000	／台	1台	約6,000ページ印刷可能(ISO/IEC19752準拠 A4、印刷率5%、連続プリント時)※1
		プロセスカートリッジLB317B	0854120	40,000	／台	1台	約10,000ページ印刷可能(ISO/IEC19752準拠 A4、印刷率5%、連続プリント時)※1
		LB315 給紙カセット (A3ユニバーサル)	0805320	12,000	／台	1台	A3~A5サイズで250枚収納、XL-9280の装置添付品と同じ
		LB315 給紙カセット (550枚) A3U	0805330	20,000	／台	1台	A3~A5サイズで550枚収納、XL-9310の装置添付品と同じ
		レーザープリンタ置台	0530580	23,400	／台	1台	600(W)×610(D)×440(H)mm
	ページプリンタ XL-2300G	プロセスカートリッジLB107	0852410	28,000	／台	1台	約25,000枚(A4、連続印刷)※1
		トナーカートリッジLB107	0852110	6,500	／本	1本	約2,500枚/本(A4、印刷率5%、連続プリント時)※1
LB107 給紙カセット (250枚) A4ユニバーサル		0852310	10,000	／台	1台	250枚収納(A4~A6サイズ)、装置添付品と同じ	
LB105 給紙カセット (500枚) A4ユニバーサル		0876320	13,000	／台	1台	500枚収納(A4~A5サイズ)	
タニンプリンタ	水平漢字プリンタ-15 FMPR5110G/5010 漢字プリンタ-10/15 FMPR2000G/3000G	リボンカセット DPK3800 黒	0325210	2,200	／巻	1巻	13mm×6m、約400万字(英数カナ文字)
		サブカセット DPK3800 黒	0325220	1,100	／巻	1巻	0325210の替替え用リボン、約400万字(英数カナ文字)
	水平漢字プリンタ-15 FMPR5610G/ 5410G/5310EG	リボンカセット SDM-9 黒	0325470	6,000	／巻	1巻	16mm×55m、約1,500万字(英数カナ文字)
		サブカセット SDM-9 黒	0325480	3,200	／巻	1巻	0325470の替替え用リボン、約1,500万字(英数カナ文字)
	多目的プリンタ FMPR-671B	リボンカセット MPP5H (黒)	0325110	5,000	／巻	1巻	13mm×60m、約1,000万字(英数カナ文字)
	サブカセット MPP5H (黒)	0325150	2,700	／巻	1巻	0325110の替替え用リボン、約1,000万字(英数カナ文字)	
バッテリーパック							
FMV-E8270 NW/C90D	Li-ionバッテリーパック FM-61A	0644530	オープン価格	／個	1個	14.4V 2000mAh リチウムイオンバッテリー 内蔵交換用(本体標準添付品)	
FMV-E8270	Li-ionバッテリーパック FM-61B	0644540	オープン価格	／個	1個	14.4V 5200mAh リチウムイオンバッテリー 内蔵交換用(大容量)	
FMV-A8270 (Core™ 2 Duo モデル) FMV-A6270 (Core™ 2 Duo モデル) NF/C50	Li-ionバッテリーパック FM-65	0644630	オープン価格	／個	1個	14.4V 2000mAh リチウムイオンバッテリー 内蔵交換用(Core™ 2 Duoモデル本体標準添付品)	
FMV-A8270 (Celeron® モデル) FMV-A6270 (Celeron® モデル) NF/C40	Li-ionバッテリーパック FM-62	0644560	オープン価格	／個	1個	10.8V 2000mAh リチウムイオンバッテリー 内蔵交換用(Celeron® モデル本体標準添付品)	
FMV-A8270	Li-ionバッテリーパック FM-63	0644570	オープン価格	／個	1個	10.8V 4000mAh リチウムイオンバッテリー 内蔵交換用(大容量)	
NF/C70	Li-ionバッテリーパック FM-61A(CG)	0644590	オープン価格	／個	1個	14.4V 2000mAh リチウムイオンバッテリー 内蔵交換用(本体標準添付品)	
NF/C60D、NF/C60H	Li-ionバッテリーパック FM-61B(CG)	0644610	オープン価格	／個	1個	14.4V 5200mAh リチウムイオンバッテリー 内蔵交換用(本体標準添付品)	

※1：実際の交換サイクルは印刷条件や原稿の内容によって異なります。

■ サプライ一覧

機種	商品名	商品番号	標準価格 (円、税別)	出荷単位	備考
タッチパネル用ペン					
FMV-P8270	タッチパネル用ペン (B82 シリーズ)	0637170	1,020	／セット 1 セット	タッチパネルモデル用のペン。破損時補充品。1 セット2本入。
FMV-U8270 FMV-BIBLO LOOX U	FMV用タッチペン 1	0635075	2,800	／セット 1 セット	破損時補充品。1 セット3本入。
スタイラスペン					
FMV-T8270 FMV-T8170 FMV-TB15/B	スタイラスペン LB-PN4	0635195	3,600	／セット 1 セット	破損時補充品。スタイラスペン1本、替芯5本、芯抜き1個。本体に1本標準装備。
液晶保護クロス					
FMV-R8270 FMV-T8170 FMV-LOOX R/C70、R/C50	液晶保護クロス KK-12	0632370	2,300	／枚 1 枚	対応サイズ：12.1インチ用。195×268mm
FMV-S8470 FMV-S8370 FMV-T8270 S/C50、MG/C90、 MG/C75、MG/C70	液晶保護クロス KK-14	0632371	2,400	／枚 1 枚	対応サイズ：13.3/14.1インチ用。210×314mm
ワイヤーロック／盗難防止用品					
※ワイヤーロック／盗難防止用品は盗難の危険を軽減するものであり、盗難の防止を保証するものではありません。					
FMV-LIFEBOOK FMV-STYLISTIC	マイクロセーバー (ノートブックロックツイン)	1690843	オープン価格	／個 1 個	ツインハ万ロックキータイプ、ケーブル直径：5.5mm、ケーブル長：2.3m、カギの数：2個
	マイクロセーバー (DSノートブックロック)	1690847	オープン価格	／個 1 個	ディンプルキータイプ、ケーブル直径：5.5mm、ケーブル長：1.83m、カギの数：2個
	マイクロセーバー (コンピネーションノートブックロック)	1690851	オープン価格	／個 1 個	ダイヤル式タイプ、ケーブル直径：4.5mm、ケーブル長：1.83m
ゴムキャップ					
FMV-E8270	ゴムキャップ (スティックポイントa GY)	0640594	1,050	／セット 1 セット	消耗時及び予備用。スティックグレイ色3個入。
FMV-P8270	ゴムキャップ (スティックポイントc GY)	0640596	1,050	／セット 1 セット	消耗時及び予備用。グレイ色3個入。
FMV-U8270 FMV-BIBLO LOOX U	ゴムキャップ (スティックポイントf BK)	0640598	2,000	／セット 1 セット	消耗時及び予備用。黒色3個入。
FMV-T8170	ゴムキャップ (スティックポイントa G)	0640593	1,050	／セット 1 セット	消耗時及び予備用。緑色3個入。
液晶保護フィルム					
FMV-T8270	液晶保護フィルムLB-SP1	0635901	オープン価格	／組 1 組	2枚セット／組、FMV-T8270用、本体に1枚標準添付。
FMV-TB15/B	液晶保護フィルムLB-SP2	0635902	オープン価格	／組 1 組	2枚セット／組、FMV-TB15/B用、本体に1枚標準添付。
FMV-T8170	STYLISTIC 液晶保護フィルムIV	0635900	オープン価格	／組 1 組	2枚セット／組、FMV-T8170用、本体に1枚標準添付。
FMV-P8270	プロテクションシート	0636395	オープン価格	／組 1 組	2枚セット／組、FMV-P8270用画面保護シート。

オープン価格の商品は標準価格を定めておりません。

上記サプライ用品については、以下にお問い合わせください。
 富士通コワーコ株式会社 お客様総合センター TEL 0120-505-279
 月曜日～金曜日 9:00～17:30 (祝日・年末年始除く)
<http://jp.fujitsu.com/coworco/>

- インテル、Intel、Celeron、インテル Core、インテル Atom、Centrino および Intel Inside ロゴは、アメリカ合衆国およびその他の国におけるインテルコーポレーションまたはその子会社の商標または登録商標です。
- AMD、AMD Athlon、ATI HyperMemory は、Advanced Micro Devices, Inc. の商標または登録商標です。
- Microsoft、Windows、Windows ロゴ、Windows Vista® ロゴ、Office ロゴ、Outlook、PowerPoint は、米国 Microsoft Corporation の米国及びその他の国における登録商標または商標です。
- FeliCa は、ソニー株式会社の登録商標です。FeliCa は、ソニー株式会社が開発した非接触 IC カードの技術方式です。
- "Blu-ray Disc" は商標です。
- ExpressCard™、ExpressCard™ ロゴは、Personal Computer Memory Card International Association (PCMCIA) の商標で、富士通へライセンスされています。
- Bluetooth は、Bluetooth SIG の登録商標で、富士通へライセンスされています。
- 記載されている会社名、製品名は各社の登録商標または商標です。

⚠ 安全に関するご注意

●ご使用の際には、マニュアルの「安全上のご注意」をよくお読みの上、正しくお使いください。

水、湿気、湯気、ほこり、油煙などの多い場所に設置しないで下さい。
火災、故障、感電などの原因となることがあります。表示された正しい電源・電圧でお使い下さい。

レーザー式マウス、CD/DVD/Blu-ray Disc について
本製品に選択することができるレーザー式マウス、CD/DVD/Blu-ray Disc ドライブは
レーザーを使用しています。

クラス1 レーザ製品

富士通株式会社

■本システム構成図掲載商品のご購入に関する相談は、電話でも承ります。

【購入相談窓口】

通話料 無料 **0120-719-242** (受付時間：平日9時～21時、土・日・祝日9時～17時)

*システムメンテナンスのため、サポートを休止させていただく場合があります。
*電話番号はお間違えないよう、お確かめのうえおかけください。

◎インターネットで最新の製品情報などをご覧いただけます。

富士通製品情報ページ (<http://www.fmworld.net/biz/>)

FMV シリーズについてのお問い合わせ、ご用命は、下記にお申し付けください。

★本システム構成図に掲載されております商品の価格体系につきましては、「希望小売価格(税別)」となっております。(FMV-BIBLO、FMV バリュースシリーズ本体等、一部商品を除く。)

★このカタログ内容は 2009 年 1 月現在のものです。改良のため予告なしに仕様・デザイン等を変更することがあります。★本システム構成図に掲載されている商品のイメージ図は、実際の商品とは異なる場合があります。

★本製品の補修用性能部品(製品の機能を維持するために必要な部品)の最低保有期間は製造終了後 5 年間です。(FMV-BIBLO の最低保有期間は製造終了後 6 年間です。)

★パソコン本体及び周辺機器は日本国内仕様です。当社では、海外での保守サービスおよび技術サポートは行っておりませんのでご注意ください。但し、お客様の責任において海外に持ち出される場合は、輸出許可証が必要となる場合がありますのでご注意ください。

2009年1月AP
2009-01A