

ご案内

販売終了品

- 配線ダクト
NDB-Lタイプ・Cタイプ
- 協約形制御モジュール【一体形】
プザーモジュール N2PM-BA
- 協約形制御モジュール【分離形】
プザーモジュール
N2PM-BS5A・N2PM-BS10A・N2PM-BS15A
- 電子冷却除湿器
SDC形

品番索引〈ABC順〉

品番	品名	頁	品番	品名	頁	品番	品名	頁
A			H			NV	プラグイン漏電ブレーカ	671
A	防水ハンドル	630	H5	キャビネット用蝶番ピン	636	P		
A	筒形ハンドル	631	I			PEB	分電盤用スバーサポート架台	654
A	丸形ハンドル	631	ISY	CSY専用記名紙	647	PEK	分岐遮断器取付台(協約形ブレーカ用)	651
AC	コントロールユニット	672	J			PEK-F	協約形機器取付台	652
B			JSP	サイドプレート (自立盤キャビネット用側面板)	634	PEK02F	協約形機器取付台架台	652
BCB	分岐バー(コンパクトブレーカ用)	659・660	K			PEK03F	協約形機器取付台架台	652
BCK	分岐バー(協約形ブレーカ用)	661~663	KA	カードケース プラスチック製	637	PEM	主幹遮断器架台	653
BCM	分岐バー(協約形ブレーカ用)	661~663	KCP	危険シール	642	PGHG	保護板支柱セット	648
BH	コンパクトブレーカ(三菱)	669	KSP-SA	ダミーBOX(ブレーカスペース用)	646	PGSP	保護板支柱セット	648
BH	プラグインブレーカ	670	L			PH	取り外しハンドル	631
BHK-PHL	ロックカバー(ハンドルロック)	665	LB	丸形ルーバー	635	PH	ステンレス製取り外しハンドル	631
BK	セパレータ(PVC製黒色)	664	LB	角形ルーバー	635	PL	PL(製造物責任)ラベル 和文	641
BMC	主幹母線接続バー	656~658	M			PRB	ルーバー	635
BP	エボ支柱	665	M5	枠止めねじ	637	Q		
BS	分電盤用スバーサポート	654	MC	主幹プレート	646	QCP	変電設備プレート	642
BS	分電盤用スバーサポート調整板	654	MSK	CME形・CMB形 キャビネット枠止め金具	638	S		
BV	コンパクト漏電ブレーカ(三菱)	669	MTK	転倒防止金具	633	S	鉄製基板	640
BV	プラグイン漏電ブレーカ	670	N			S	補修用塗料(スプレー式)	642
C			N2PM	協約形制御モジュール	674~677	SC	スペースカバー	646
CNM	コーナーパッド	632	N3PM	協約形制御モジュール	674~680	SG	バックイン(クロロブレンスボンジウム)	641
CP	ホールプラグ(自立キャビネット用)	632	NCH	防水スイングハンドル用キー	630	SP	セパレータ(鉄製)	664
CPP	ネームプレート	642	NCH-P	防水スイングハンドル	630	SRBS	保護板支柱セット	648
CS	ワンタッチカードホルダー	647	NDB	配線ダクト	666・667	SRF	NEファスナー	648
CSI	切替スイッチ取付台	655	NDS	配線ダクト用セパレータ	667	SRF-CPC-A	NEファスナー受け支柱カバー	648
CV	リモコンリレー用渡りバー	664	NF	プラグインブレーカ	671	SSI	スナップスイッチ取付台	655
CY	リモコンリレー用渡りバー	664	NKK	内器交換キット	650	T		
D			NLA	盤用SPD	673	T	補修用塗料(タッチアップペイント)	642
D1150	防水スイングハンドル	630	No.200	筒形ハンドル用キー	631	THA	筒形ハンドル	631
DHP	カードケース プラスチック製	637	No.500	筒形ハンドル用キー	631	TX	盤用ヒータ	681
DS	ドアストップ	633	NP-PHL	ロックカバー(ハンドルロック)	665	W		
E			NPE	プラグイン小形漏電ブレーカ	668	W	木製基板	639
E200	防水スイングハンドル用キー	630	NPS	プラグイン小形ブレーカ	668	WH-2	検針窓かくしプレート	636
EB	ELB用接地端子	665	NPS-S	ダミーBOX(ブレーカスペース用)	646	WM	検針窓	636
F			NSD	保護板(NEファスナータイプ、 下部フリースペース用)	645	WM	検針窓(網入りガラス)	636
F52	コンパクトブレーカ(富士)	669	NTR	制御モジュール用電源トランス	675	なし		
FC-PHL	ロックカバー(ハンドルロック)	665				225M6-12	分岐バー取付ねじ	659
FG52	コンパクト漏電ブレーカ(富士)	669				400M6-16	分岐バー取付ねじ	659
FTK	転倒防止金具	633						

キャビネット用パーツ構成

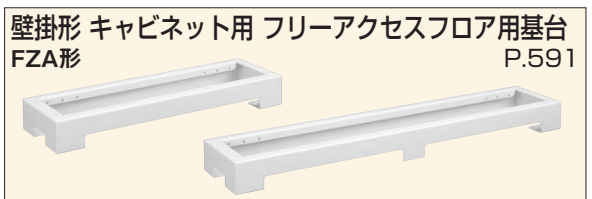
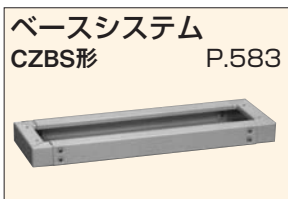
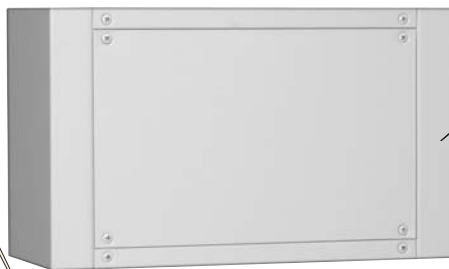
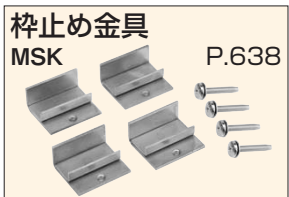
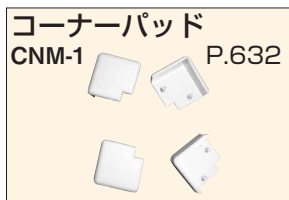

キャビネット用パーツ構成

キャビネット用パーツ構成

丸形ルーバー
LB120 P.635



角形ルーバー
LB1212 P.635



ルーバー
PRB P.635

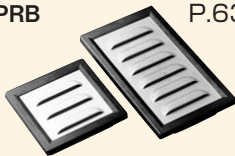

ステンレス製基台
SZ形 P.589

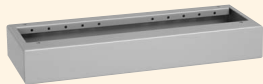

壁掛形 キャビネット用 フリーアクセスフロア用基台
FZA形 P.591

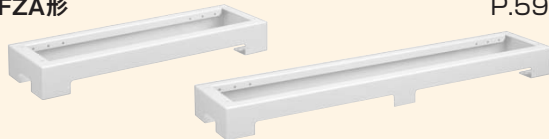

熱関連機器

盤用ヒータ
TX P.681



キャビネット用パーツ構成

ホールプラグ
CP-30-BC-16 P.632



転倒防止金具
FTK・MTK P.633



ドアストッパ
DS P.633



サイドプレート
JSP P.634

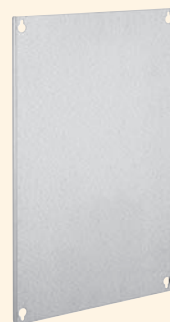

自立盤キャビネット用基台
NFZ・NMZ形 P.590



自立盤 キャビネット用 フリーアクセスフロア用基台
NFZA・NMZA形 P.592



キャビネット用パーツ構成

キャビネット用パーツ構成



検針窓 (3mm 強化処理ガラス)
WM P.636

検針窓 (6.8mm 網入りガラス)
WM P.636

セパレータ・鉄製
SP P.664

セパレータ・PVC製黒色
BK P.664

ポール用取付金具
ABR・ABRS・ABRL P.567

コンクリート柱用取付金具
BRM P.568

箆形ハンドル (中)
A-33-3-2 P.631

ポール用取付金具
UMB P.566

ポール用取付アーム
ARM P.566

自在バンド
UUB P.568

キー付箆形ハンドル (中)
A-33-3-1 (No.500) P.631

キャビネット用パーツ構成

キャビネット用パーツ ハンドル

防水スイングハンドル NCH-P (パッキン付) **RoHS**

- ハンドルのでっぱりを感じさせない流線形
- 内側は握りやすいアル付き

パネルカット図

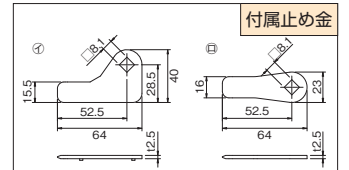
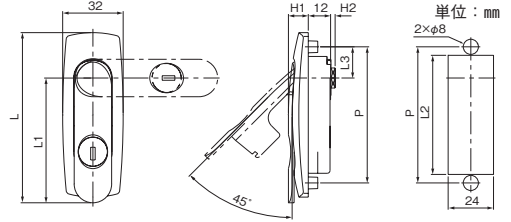
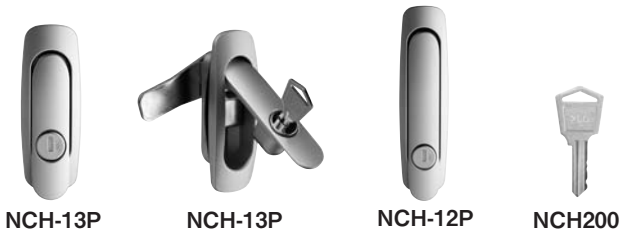

納期区分	品番	標準価格	L (mm)	L1 (mm)	Le (mm)	Ls (mm)	H1 (mm)	He (mm)	P (mm)	材質	表面仕上	質量 (kg)	備考
○	NCH-13P	3,650	91.3	67.5	63	17	9.3	2.0	72	亜鉛合金 (ZDC)	ナノ塗装	0.17	止め金 (㊦図) 付
○	NCH-12P	4,390	124.7	100.2	96	17	9.3	2.0	105	◇	◇	0.22	止め金 (㊦図) 付
○	NCH200	2,130							-				10個入

注意) ※付属の止め金は、弊社キャビネットで使用している止め金と形状が異なります。
※ハンドル本体 1 個にキー 1 個付となります。

防水スイングハンドル D1150 **RoHS**

- 機能本位のデザイン
- グリップ部を持ち上げ90°回転
- ヨーロッパ仕様のロッド方式に適合

パネルカット図

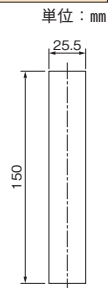
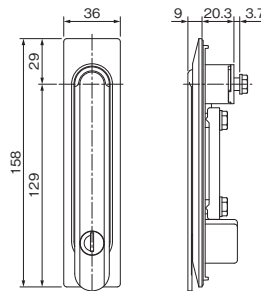

納期区分	品番	標準価格	材質	表面仕上	質量 (kg)	備考
○	D1150-SU02	7,690	亜鉛合金 (ZDC)	サチライトクロムめっき	0.45	自立盤キャビネット使用 (CNEZ・CNEV形)、止め金無
○	E200	2,740		5セット入		1セット 2個入 リング付

注意) ハンドル本体 1 個に E200 1 セット付

キャビネット用パーツ
ハンドル

防水ハンドル **RoHS**

- 握りやすい形状
- 安心な防水タイプ

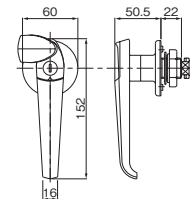

パネルカット図

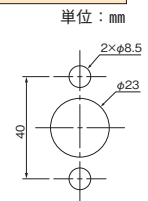

A-140-1-1-200 No.0200





納期区分	品番	標準価格	材質	表面仕上	質量 (kg)	備考
○	A-140-1-1-200	4,470	亜鉛合金 (ZDC)	クロムめっき	0.46	弊社キュービクルに使用 キー No.0200 付 (止め金無)

○在庫品 ①～⑩ 納期別出荷品 ㊦ 注文品 ㊧ 生産終了品

630 本体価格表には消費税は含まれておりません。

キャビネット用パーツ ハンドル

取り外しハンドル [RoHS]

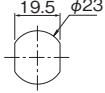

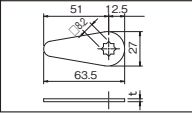

封印付ハンドルセット	封印付本体のみ	封印無ハンドルセット	封印無本体のみ	ハンドルのみ	パネルカット図
 PH-5220	 PH-52	 PH-5320	 PH-53	 PH-20	



PH-52-53付属止め金

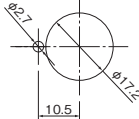

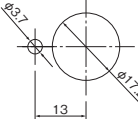
名 称	納期区分	品 番	標準価格	備 考
封印付取り外しハンドルセット	○	PH-5220	2,180	止め金付 t = 2.3
◇ 本体のみ	○	PH-52	1,890	◇
ステンレス製封印付取り外しハンドル本体のみ	③	PH-52-SUS	6,630	ステンレス製止め金付 t = 1.5
取り外しハンドルセット	○	PH-5320	1,910	止め金付 t = 2.3
◇ 本体のみ	○	PH-53	1,670	◇
ステンレス製取り外しハンドル本体のみ	③	PH-53-SUS	6,020	ステンレス製止め金付 t = 1.5
ハンドルのみ	○	PH-20	870	

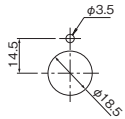
キャビネット用ハンドル [RoHS]

箆形(豆)	パネルカット図	箆形(小)	パネルカット図	箆形(中)	箆形(中)キー付	パネルカット図
 THA-165-3		 THA-165-2		 A-33-3-2	 A-33-3-1	

丸形	パネルカット図
 A-52	

名 称	納期区分	品 番	標準価格	備 考
箆形ハンドル (豆) キー無	③	THA-165-3	1,220	止め金無 レバー長さ53mm
◇ (小) ◇	③	THA-165-2	1,360	止め金無 レバー長さ77mm
◇ (中) ◇	○	A-33-3-2	1,600	止め金無 レバー長さ95mm
キー付箆形ハンドル(中) キー No.500付	○	A-33-3-1	2,510	◇
◇ キー No.200付	○	A-33-3-1-200	2,510	◇
丸形ハンドル	○	A-52	2,260	止め金無
キー付箆形ハンドル キーのみ(大小兼用)	○	No.500	7,980	5セット入(1セット2個入 リング付)
◇ キーのみ(大小兼用)	○	No.200	7,980	◇

○在庫品 ①～⑩納期別出荷品 ③注文品 ④生産終了品
 ハンドルの組み替えに関しては、P.596をご参照ください。

キャビネット用パーツ コーナーパッド・ホールプラグ

コーナーパッド 1セット 4個入 **RoHS**

- キャビネット正面のカドに取り付け、クッション効果により、キャビネットを保護します。
- カドを保護したことで事故やケガを防ぎます。

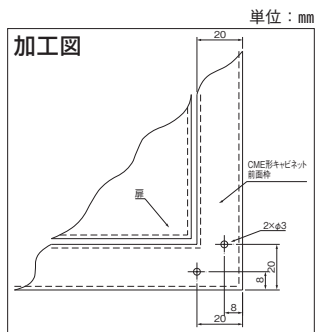
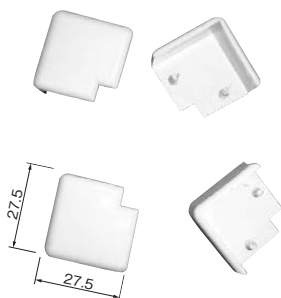

使用例

材質色(マンセル値)
クリーム色(2.5Y9/1)

納期区分	品番	セット標準価格	材質	摘要	備考
○	CNM-1	1,840	ポリエチレン製	CME形キャビネットに使用	

※水切形などは別途、ご相談ください。

ホールプラグ (自立キャビネット用) 1セット 2個入 **RoHS**

- アイボルトを外した際にご利用いただけます。
- パッキン付です。
- 1、2回ねじるだけで取り付けできます。



使用例

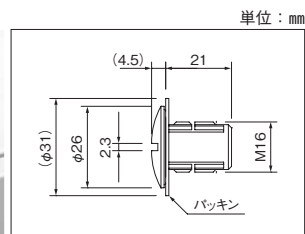

材質色(マンセル値)
ベージュ色(5Y7/1)

納期区分	品番	セット標準価格	径(mm)	材質	摘要	質量(kg/個)	備考
○	CP-30-BC-16	750	16	PP製	CNA-CNE形全機種	0.025	

○在庫品 ①～⑩ 納期別出荷品 ㊦注文品 ㊧生産終了品

キャビネット用パーツ
コーナーパッド・ホールプラグ

キャビネット用パーツ ドアストッパ・転倒防止金具

ドアストッパ **RoHS**



キャビネット適用範囲 (DS-200)

片開 ヨコ寸法 400 mm以上 600 mm未満

両開 ヨコ寸法 800 mm以上 1200 mm未満

キャビネット適用範囲 (DS-300)

片開 ヨコ寸法 600 mm以上

両開 ヨコ寸法 1200 mm以上

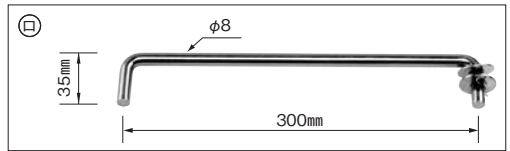
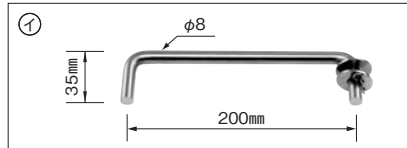

納期区分	品番	セット標準価格	材質	摘要	質量 (kg)	図番
○	DS-200F	1,610	鉄	CNA・CNY形	0.33	イ
○	DS-300F	1,930	◇	◇	0.5	ロ
○	DS-200S	3,760	ステンレス	—	0.34	イ
○	DS-300S	4,160	◇	—	0.51	ロ

■付属品

松葉ピン 呼び 6 1本
平座金 8×22 2枚

転倒防止金具 1セット 2個入 **RoHS**

■耐震対策として壁に取り付ける場合にご使用ください。



材質 ステンレス 3mm

単位: mm

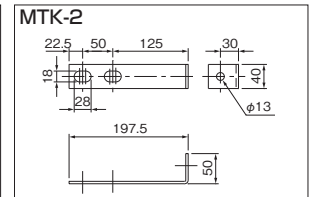
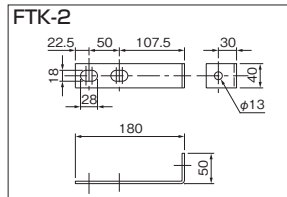

納期区分	品番	セット標準価格	摘要	質量 (kg)
○	FTK-2	3,960	CNA形 (フカサ250, 350用)	0.22
○	MTK-2	4,160	CNE形	0.24

○在庫品 ①～⑩納期別出荷品 ㊦注文品 ㊧生産終了品

■付属品 各2個

六角ボルト M16×35
ばね座金
平座金
材質: ステンレス製

キャビネット用パーツ ドアストッパ・転倒防止金具

キャビネット用パーツ サイドプレート

サイドプレート (CNE・CNA・CNY形自立盤キャビネット対応) **RoHS**

■自立盤キャビネットの両側面に取り付け可能な鉄製基板で、キャビネット内部のスペースを有効にご活用いただけます。

材質	鉄 1.6mm
付属品	基板取付ねじ M5 × 12 4本



サイドプレート取付可能枚数 (片面)

キャビネットタテ寸法	
800mm~1400mm	⇒ 1枚
1600mm~2300mm	⇒ 2枚

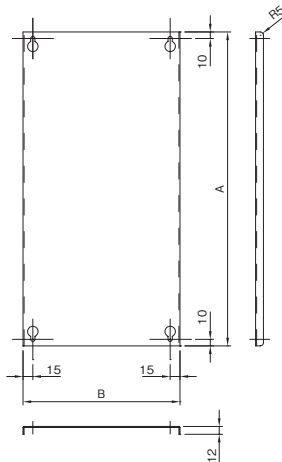

キャビネット深さ250mm用

納期区分	品番	セット標準価格	寸法 (mm)		質量 (kg)	適用キャビネットタテ寸法 (mm)
			タテ (A)	ヨコ (B)		
③	JSP-4815	4,420	480	150	1.1	1600
③	JSP-5815	4,730	580	◇	1.3	1200・1800
③	JSP-6815	4,870	680	◇	1.5	2000

キャビネット深さ350・400mm用

納期区分	品番	セット標準価格	寸法 (mm)		質量 (kg)	適用キャビネットタテ寸法 (mm)
			タテ (A)	ヨコ (B)		
③	JSP-2824	4,730	280	240	1.0	800
③	JSP-3824	4,870	380	◇	1.3	900
③	JSP-4824	5,190	480	◇	1.7	1000・1600
③	JSP-5324	5,340	530	◇	1.8	1700
③	JSP-5824	5,480	580	◇	2.0	1200・1800
③	JSP-6324	5,790	630	◇	2.1	1900
③	JSP-6824	5,950	680	◇	2.3	2000
③	JSP-7824	6,090	780	◇	2.6	1400・2200
③	JSP-8324	6,250	830	◇	2.8	2300

キャビネット深さ500mm用

納期区分	品番	セット標準価格	寸法 (mm)		質量 (kg)	適用キャビネットタテ寸法 (mm)
			タテ (A)	ヨコ (B)		
③	JSP-4836	5,950	480	360	2.4	1600
③	JSP-5836	6,400	580	◇	2.9	1200・1800
③	JSP-6836	6,860	680	◇	3.3	2000
③	JSP-7836	7,000	780	◇	3.8	1400

○在庫品 ①~⑩納期別出荷品 ㊦注文品 ㊧生産終了品

キャビネット用パーツ ルーバー

丸形ルーバー **RoHS**

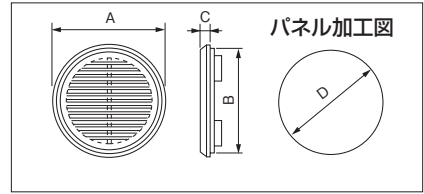
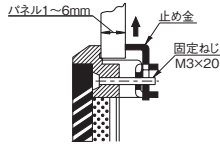

防虫網付 難燃性 PS製

IP3X

ベージュ色 (5Y 7/1)		クリーム色 (2.5Y 9/1)		標準価格	寸法 (mm)				備考
納期区分	品番	納期区分	品番		A	B	C	D	
○	LB120-MK	○	LB120-MC	2,640	120	110	9	110~113	

防虫網+フィルター付 難燃性 PS製

IP4X

ベージュ色 (5Y 7/1)		クリーム色 (2.5Y 9/1)		標準価格	寸法 (mm)				備考
納期区分	品番	納期区分	品番		A	B	C	D	
○	LB120-FK	○	LB120-FC	3,380	120	110	9	110~113	フィルター繰り返し使用可能

角形ルーバー **RoHS**

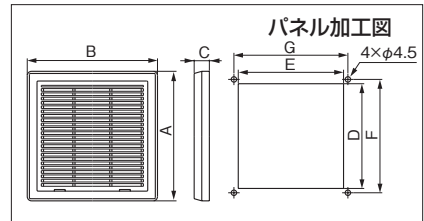
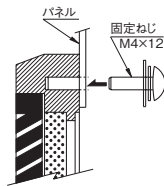

防虫網付 120角換気扇取付可能 難燃性 PS製

IP3X

ベージュ色 (5Y 7/1)		クリーム色 (2.5Y 9/1)		標準価格	寸法 (mm)							備考
納期区分	品番	納期区分	品番		A	B	C	D	E	F	G	
○	LB1212-MK	○	LB1212-MC	4,150	120	120	14	97	97	105	105	

防虫網+フィルター付 120角換気扇取付可能 難燃性 PS製

IP4X

ベージュ色 (5Y 7/1)		クリーム色 (2.5Y 9/1)		標準価格	寸法 (mm)							備考
納期区分	品番	納期区分	品番		A	B	C	D	E	F	G	
○	LB1212-FK	○	LB1212-FC	4,810	120	120	14	97	97	105	105	フィルター繰り返し使用可能

ルーバー **RoHS**

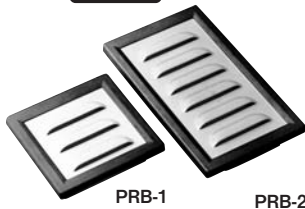

PRB-1

PRB-2

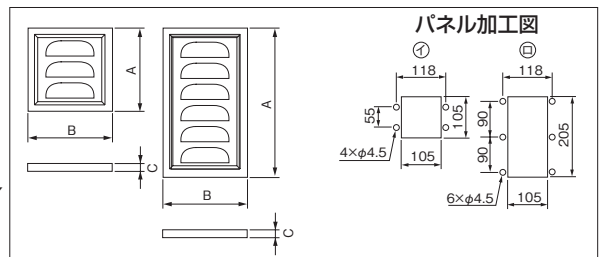

IP2X

(防虫網付は IP3X です。)

1セット 2個入 枠：PC製 (鉄製・ステンレス製)

納期区分	品番	セット標準価格	寸法 (mm)			材厚 (mm)	図番	ルーバー塗装色	枠材色	備考
			A	B	C					
○	PRB-1	5,870	130	130	9	1.6	イ	ナイガイクリーム色 (日塗工L22-90B マンセル2.5Y9/1)	黒色 (N-1)	鉄製
○	PRB-2	6,450	230	◇	◇	◇	ロ	◇	◇	◇
○	PRB-1A	8,380	130	◇	◇	◇	イ	◇	◇	鉄製・防虫網付
○	PRB-2A	8,740	230	◇	◇	◇	ロ	◇	◇	◇
⑦	PRB-1K	5,870	130	◇	◇	◇	イ	ナイガイベージュ色 (日塗工L25-70B マンセル5Y7/1)	◇	鉄製
⑦	PRB-2K	6,450	230	◇	◇	◇	ロ	◇	◇	◇
⑦	PRB-1SK	7,400	130	◇	◇	1.5	イ	◇	◇	ステンレス製
⑦	PRB-2SK	8,980	230	◇	◇	◇	ロ	◇	◇	◇

○在庫品 ①~⑩納期別出荷品 ㊦注文品 ㊧生産終了品

キャビネット用パーツ ルーバー

7

キャビネット用パーツ 検針窓・蝶番ピン

検針窓 (RoHS)

■電力量計、タイマーなどの検針窓にご利用ください。

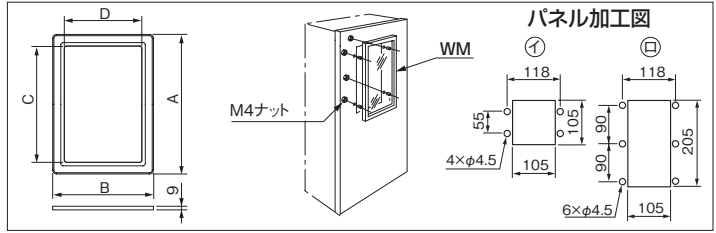
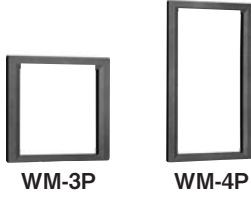

3mm強化処理ガラス 枠：PC製 パッキン：合成ゴム製 1セット 2個入

納期区分	品番	セット標準価格	寸法 (mm)		窓寸法 (mm)		図番	枠材質色	備考
			A	B	C	D			
○	WM-3P	3,510	130	130	100	100	イ	黒色(N-1)	
○	WM-4P	3,810	230	φ	200	φ	ロ	φ	

検針窓 (RoHS)

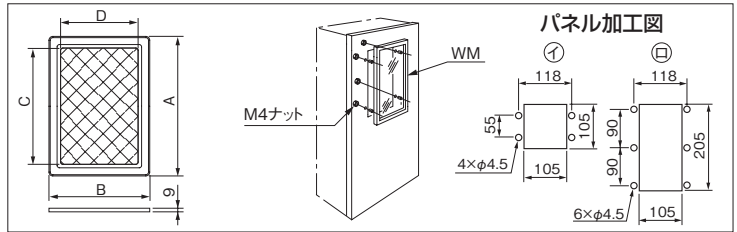
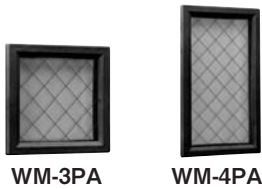

6.8mm網入りガラス 枠：PC製 パッキン：合成ゴム製 1セット 2個入

納期区分	品番	セット標準価格	寸法 (mm)		窓寸法 (mm)		図番	枠材質色	備考
			A	B	C	D			
○	WM-3PA	6,090	130	130	100	100	イ	黒色(N-1)	
○	WM-4PA	8,210	230	φ	200	φ	ロ	φ	

検針窓かくしプレート (RoHS)

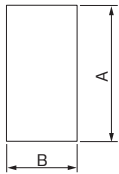

鉄板 t3.2 1セット 2個入

納期区分	品番	セット標準価格	外形寸法 (mm)		塗装色	備考
			A	B		
○	WH-2	2,780	208	108	ナイガイクリーム色 (日塗工L22-90B マンセル2.5Y9/1)	

キャビネット用蝶番ピン (RoHS)

ステンレス製 樹脂製キャップ付き

納期区分	品番	一組標準価格	一組入数	長さ (mm)	ピン径 (φ)	使用キャビネット
				ℓ		
③	H5-78S	2,440	20	78	5	CRF、CRH、CHMK、CHHK、CGAK、CKH形

○在庫品 ①～⑩納期別出荷品 ㊦注文品 ㊧生産終了品

適用キャビネット名称	キャビネット寸法条件
CRF・CRH形キャビネット	400mm<キャビネットタテ寸法<1400mm
CGAK形集合計器盤キャビネット	CGAK04AC、CGAK04CC以外全種
CHMK形引込盤キャビネット	全種共通
CHHK形引込盤キャビネット	全種共通
CKH形仮設用キャビネット	全種共通



キャビネット用パーツ 枠止めねじ・カードケース

枠止めねじ (CME・CMB形盤用キャビネット用) **RoHS**



M5-12

納期区分	品番	一梱標準価格	一梱入数	長さ (mm)		適用
				ℓ		
③	M5-12	1,310	20	12		CME形 露出タイプ用
③	M5-30	1,760	◇	30		CMB形 埋込タイプ用

カードケースプラスチック製 **RoHS**



KA-5

納期区分	品番	標準価格	寸法 (mm)				材質	適用
			A	B	C	材厚 (t)		
			材質色 透明					
○	DHP-A4	1,910	330	270	23	2.0	難燃性AS製	A4サイズ用
○	KA-5	1,150	240	180	21	2.5	PC製	A5サイズ用
○	KA-6	1,020	170	140	11	2.0	PC製	A6サイズ用
○	KA-7	890	130	110	8	◇	PC製	A7サイズ用

○在庫品 ①～⑩納期別出荷品 ㊦注文品 ㊧生産終了品

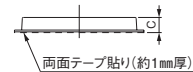
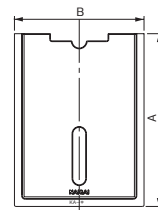

キャビネット用パーツ 枠止め金具

RoHS

CME・CMB形キャビネット枠止め金具

■CME・CMB形キャビネットのボデーをタテとヨコを誤って取り付けた時に前面枠を90°回転させ、正規の位置に取り付け可能な金具です。

■金具は2通り同梱しております。ご使用になるCME・CMB形キャビネットの形状をご確認の上お使いください。

■セット内容

金具MSK-1	4個
金具MSK-2	4個
前面枠取付用ねじ	4本



MSK-1



MSK-2

前面枠
取付用ねじ

納期区分	品番	セット標準価格
○	MSK	2,710

○在庫品 ①～⑩納期別出荷品 ㊦注文品 ㊧生産終了品

前面枠止め金具の取付方法

■図1の○印に曲げ加工の無いキャビネットには、MSK-1をお使いください。

■図2の○印に曲げ加工の有るキャビネットには、MSK-2をお使いください。

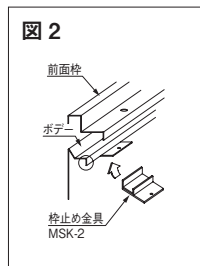
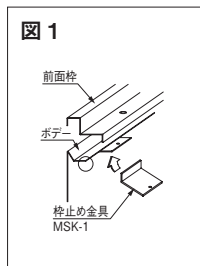

こんな時にお使いください。

■キャビネットを壁面に施工後、タテとヨコの誤りにお気づきの場合、下図のように解決可能です。

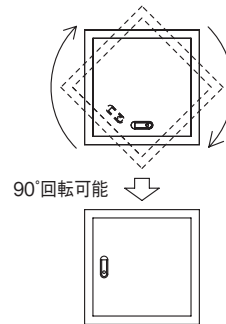

⚠ 注意

前面枠の締め付けが十分で無い場合、前面枠が脱落する恐れがあり大変危険です。前面枠取付用ねじの締め付けは確実に行ってください。

キャビネット用パーツ 木製基板

- 盤用キャビネット用機器取付基板にご利用できます。
- タテ×ヨコ及びヨコ×タテ兼用にご利用できます。
- 木製基板は環境にやさしい合板を使用しています。
ホルムアルデヒド放散量の性能区分 F☆☆☆☆相当です。

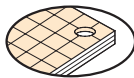

木製基板 12mm

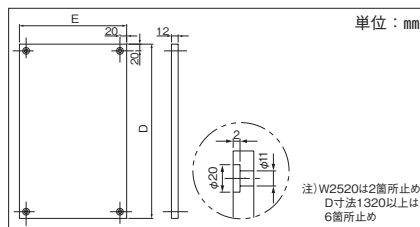

寸法 (mm)		納期区分	木製基板		標準価格	質量 (kg)
タテ(D)	ヨコ(E)		品番			
170	120	○	W2520	W1450	810	0.1
220	〃	○	W3020		990	0.2
320	〃	○	W4020		1,250	0.3
220	170	○	W3025		1,160	0.2
270	〃	○	W3525		1,360	0.3
420	〃	○	W5025		2,030	0.5
520	〃	○	W6025		2,550	0.6
220	220	○	W3030		1,410	0.3
270	〃	○	W3530		1,730	0.4
320	〃	○	W4030		2,030	0.5
370	〃	○	W4530		2,250	0.5
420	〃	○	W5030		2,540	0.6
520	〃	○	W6030		3,030	0.8
720	〃	○	W8030		4,120	1.0
920	〃	○	W1030		5,180	1.3
620	270	○	W7035		3,760	1.1
720	〃	○	W8035		4,310	1.3
820	〃	○	W9035		4,830	1.5
920	〃	○	W1035		5,370	1.6
1020	〃	○	W1135		5,990	1.8
1120	〃	○	W1235		6,510	2.0
1220	〃	○	W1335		7,030	2.2
1320	〃	○	W1435		7,540	2.4
270	320	○	W3540		2,360	0.6
320	〃	○	W4040		2,540	0.7
370	〃	○	W4540		2,700	0.8
420	〃	○	W5040		3,030	0.9
470	〃	○	W5540		3,420	1.0
520	〃	○	W6040		3,650	1.1
570	〃	○	W6540		4,120	1.2
620	〃	○	W7040		4,350	1.3
720	〃	○	W8040		5,020	1.5
820	〃	○	W9040		5,530	1.7
920	〃	○	W1040		6,370	1.9
1020	〃	○	W1140		6,930	2.2
1120	〃	○	W1240		7,710	2.4
1220	〃	○	W1340		8,480	2.6
1320	〃	○	W1440		9,090	2.8
1420	〃	○	W1540		9,610	3.0
1520	〃	○	W1640		10,400	3.2
1620	〃	○	W1740		11,200	3.4
1720	〃	○	W1840		11,700	3.6
520	370	○	W6045		4,160	1.3
420	420	○	W5050		3,920	1.2
520	〃	○	W6050		4,740	1.4
620	〃	○	W7050		5,570	1.7
720	〃	○	W8050		6,350	2.0
820	〃	○	W9050		7,340	2.3
920	〃	○	W1050		7,920	2.6
1020	〃	○	W1150		9,060	2.8
1120	〃	○	W1250		10,000	3.1
1220	〃	○	W1350		11,000	3.4

寸法 (mm)		納期区分	木製基板		標準価格	質量 (kg)
タテ(D)	ヨコ(E)		品番			
1320	420	○	W1450		11,900	3.7
1420	〃	○	W1550		12,900	3.9
1520	〃	○	W1650		13,700	4.2
1620	〃	○	W1750		14,800	4.5
1720	〃	○	W1850		15,800	4.8
820	470	○	W9055		8,310	2.5
520	520	○	W6060		5,870	1.8
620	〃	○	W7060		7,000	2.1
720	〃	○	W8060		8,140	2.5
820	〃	○	W9060		9,250	2.8
920	〃	○	W1060		10,400	3.2
1020	〃	○	W1160		11,600	3.5
1120	〃	○	W1260		12,700	3.8
1220	〃	○	W1360		13,800	4.2
1320	〃	○	W1460		14,900	4.5
1420	〃	○	W1560		16,100	4.8
1520	〃	○	W1660		17,300	5.2
1620	〃	○	W1760		18,600	5.6
1720	〃	○	W1860		19,400	5.9
620	620	○	W7070		8,310	2.5
720	〃	○	W8070		9,640	2.9
820	〃	○	W9070		11,000	3.4
920	〃	○	W1070		12,400	3.8
1020	〃	○	W1170		13,700	4.2
1120	〃	○	W1270		15,200	4.6
1320	〃	○	W1470		17,800	5.4
1520	〃	○	W1670		20,600	6.2
1720	〃	○	W1870		23,800	7.0
720	720	○	W8080		11,500	3.4
820	〃	○	W9080		13,100	3.9
1120	〃	○	W1280		18,000	5.3
1320	〃	○	W1480		21,000	6.3
1520	〃	○	W1680		24,200	7.2
820	820	○	W9090		15,200	4.4
1020	〃	○	W1190		18,700	5.5
720	870	○	W8095		14,800	4.1
820	〃	○	W9095		15,800	4.7
920	〃	○	W1095		17,800	5.3
720	920	○	W8010		14,600	4.4
820	〃	○	W9010		16,700	5.0
920	〃	○	W1010		20,700	5.6
1020	〃	○	W1110		24,700	6.2
1120	〃	○	W1210		25,100	6.8
1320	〃	○	W1410		29,600	8.0
1520	〃	○	W1610		33,900	9.2
1720	〃	○	W1810		38,400	10.4
820	1120	○	W9012		25,100	6.1
1120	〃	○	W1212		30,500	8.3
1320	〃	○	W1412		36,000	9.8
1420	〃	○	W1512		38,700	10.5
1520	〃	○	W1612		41,300	11.2

○在庫品 ①～⑩納期別出荷品 ㊦注文品 ㊧生産終了品

キャビネット用パーツ 木製基板

キャビネット用パーツ 鉄製基板

- 盤用キャビネット用機器取付基板にご利用できます。
- タテ×ヨコ及びヨコ×タテ兼用でご利用できます。

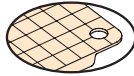

鉄製基板 2.3mm

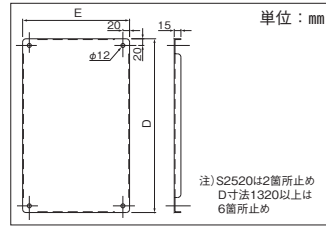

塗装色 ナイガイクリーム色
(日産工 L22-90B マンセル 2.5Y9/1)

寸法 (mm)		納期区分	鉄製基板		標準価格	質量 (kg)
タテ(D)	ヨコ(E)		品番			
170	120	○	S2520		1,310	0.5
220	〃	○	S3020		1,390	0.6
320	〃	○	S4020		1,520	1.0
220	170	○	S3025		1,480	0.7
270	〃	○	S3525		1,610	0.9
420	〃	○	S5025		2,090	1.5
520	〃	○	S6025		2,640	1.8
220	220	○	S3030		1,650	1.0
270	〃	○	S3530		1,780	1.2
320	〃	○	S4030		2,090	1.4
370	〃	○	S4530		2,320	1.6
420	〃	○	S5030		2,610	1.9
520	〃	○	S6030		3,130	2.3
720	〃	○	S8030		4,250	3.2
920	〃	○	S1030		5,350	4.0
620	270	○	S7035		3,870	3.4
720	〃	○	S8035		4,440	3.9
820	〃	○	S9035		4,990	4.4
920	〃	○	S1035		5,540	5.0
1020	〃	○	S1135		6,180	5.5
1120	〃	○	S1235		6,700	6.0
1220	〃	○	S1335		7,250	6.5
1320	〃	○	S1435		7,770	7.0
270	320	○	S3540		2,440	1.7
320	〃	○	S4040		2,610	2.0
370	〃	○	S4540		2,800	2.4
420	〃	○	S5040		3,130	2.7
470	〃	○	S5540		3,540	3.0
520	〃	○	S6040		3,830	3.3
570	〃	○	S6540		4,260	3.6
620	〃	○	S7040		4,480	3.9
720	〃	○	S8040		5,190	4.5
820	〃	○	S9040		5,730	5.1
920	〃	○	S1040		6,610	5.8
1020	〃	○	S1140		7,160	6.4
1120	〃	○	S1240		7,980	7.0
1220	〃	○	S1340		8,740	7.6
1320	〃	○	S1440		9,370	8.2
1420	〃	○	S1540		9,900	8.9
1520	〃	○	S1640		10,700	9.5
1620	〃	○	S1740		11,500	10.1
1720	〃	○	S1840		12,100	10.7
520	370	○	S6045		4,320	3.8
420	420	○	S5050		4,090	3.5
520	〃	○	S6050		4,920	4.3
620	〃	○	S7050		5,740	5.0
720	〃	○	S8050		6,570	5.9
820	〃	○	S9050		7,570	6.7
920	〃	○	S1050		8,160	7.5
1020	〃	○	S1150		9,320	8.3
1120	〃	○	S1250		10,300	9.0
1220	〃	○	S1350		11,300	9.8

寸法 (mm)		納期区分	鉄製基板		標準価格	質量 (kg)
タテ(D)	ヨコ(E)		品番			
1320	420	○	S1450		12,300	10.6
1420	〃	○	S1550		13,300	11.3
1520	〃	○	S1650		14,100	12.2
1620	〃	○	S1750		15,200	13.0
1720	〃	○	S1850		16,200	13.7
820	470	○	S9055		8,570	7.4
520	520	○	S6060		6,080	5.2
620	〃	○	S7060		7,220	6.2
720	〃	○	S8060		8,400	7.2
820	〃	○	S9060		9,540	8.2
920	〃	○	S1060		10,800	9.2
1020	〃	○	S1160		11,900	10.1
1120	〃	○	S1260		13,100	11.1
1220	〃	○	S1360		14,200	12.0
1320	〃	○	S1460		15,400	13.1
1420	〃	○	S1560		16,200	14.2
1520	〃	○	S1660		17,400	15.0
1620	〃	○	S1760		18,700	16.0
1720	〃	○	S1860		19,700	17.0
620	620	○	S7070		8,560	7.4
720	〃	○	S8070		9,930	8.5
820	〃	○	S9070		11,400	9.7
920	〃	○	S1070		12,800	10.9
1020	〃	○	S1170		14,100	12.0
1120	〃	○	S1270		15,400	13.2
1320	〃	○	S1470		18,100	15.5
1520	〃	○	S1670		20,900	17.8
1720	〃	○	S1870		24,100	20.3
720	720	○	S8080		11,900	9.8
820	〃	○	S9080		13,500	11.2
1120	〃	○	S1280		18,300	15.3
1320	〃	○	S1480		21,300	18.0
1520	〃	○	S1680		24,500	20.8
820	820	○	S9090		15,500	12.7
1020	〃	○	S1190		19,000	15.9
720	870	○	S8095		15,200	11.9
820	〃	○	S9095		16,100	13.5
920	〃	○	S1095		18,000	15.2
720	920	○	S8010		15,100	12.6
820	〃	○	S9010		17,000	14.3
920	〃	○	S1010		21,000	16.1
1020	〃	○	S1110		25,100	17.6
1120	〃	○	S1210		25,500	19.6
1320	〃	○	S1410		30,000	23.1
1520	〃	○	S1610		34,500	26.5
1720	〃	○	S1810		39,000	29.5
820	1120	○	S9012		25,500	17.3
1120	〃	○	S1212		30,900	23.8
1320	〃	○	S1412		36,400	28.1
1420	〃	○	S1512		39,300	29.7
1520	〃	○	S1612		41,900	32.3

○在庫品 ①～⑩納期別出荷品 ㊦注文品 ㊧生産終了品

キャビネット用パーツ 鉄製基板

キャビネット用パーツ ゴムパッキン・PL(製造物責任)ラベル

パッキン(クロロプレンスポンジゴム) **RoHS**



納期区分	品番	一梱標準価格	一梱入数(m)	寸法(mm)		備考
				厚み	幅	
○	SG3-10	1,680	10	3	10	裏面粘着テープ付
○	SG3-30	4,320	◇	◇	30	◇
○	SG4-20	3,480	◇	4	20	◇
○	SG5-20	4,000	◇	5	◇	◇

PL(製造物責任)ラベル **RoHS**

(一社)日本配電制御システム工業会
ガイドライン準拠

配電盤・制御盤・分電盤・本体表示例

■PL-JB：ドア裏面に貼付

警告

火災、感電の恐れあり。下記事項を厳守すること。
— 施工説明書、取扱説明書を必読 —

- 電気工事は有資格者が行うこと。
- 導電接続部のネジは、必ず適正トルクで締め付けること。
- 工事終了時・点検時は、必ず増締めを行うこと。
- 正しい配線・結線工事を行うこと。

注意

火災、感電の恐れあり。下記事項を厳守すること。
— 施工説明書、取扱説明書を必読 —

- キャビネットの加工時、内器に切粉やゴミがからぬよう養生等の処理をすること。
- 無断で改造をしないこと。
- 弱電回路の絶縁抵抗測定は禁止。
- 試験完了後は、必ず所定のモードに正しく設定すること。
- 扉は確実に閉めて、施錠管理すること。

■PL-HB：水抜き穴部付近に貼付

注意

水抜き穴につきふさぐな

■PL-MB：弱電回路の端子部付近に貼付

注意

絶縁抵抗測定禁止

■PL-NB：基板に貼付

警告

感電の恐れあり
充電部に触るな

■PL-LB：主幹ブレーカ部付近に貼付

警告

感電及び短絡による人身事故の恐れあり
工事・点検時は主幹ブレーカを必ず切れ

■PL-KB：保護板の表に貼付

警告

感電の恐れあり
保護板を開くな

■PL-PB：キュービクル側面点検用ドアまたは保護板の表に貼付

警告

感電の恐れあり
通電中立入禁止

備考)「通電中立入禁止」は赤文字

■ PL ラベル和文タイプ (ラミネート付)

ゴシック体・黒文字

形式	名称	納期区分	品番	一梱標準価格	一梱入数	図形サイズ(mm)		一シート貼付枚数	備考
						ヨコ	タテ		
Jシール	警告本体ラベル	○	PL-JB	1,610	10シート	115	100	4	タック紙
Hシール	水抜き穴注意ラベル	③	PL-HB	3,840	◇	26	18	30	◇
Mシール	絶縁抵抗測定禁止ラベル	③	PL-MB	3,840	◇	30	26	◇	◇
Nシール	感電警告ラベル	○	PL-NB	3,840	◇	26	30	◇	◇
Lシール	活線工事警告ラベル	③	PL-LB	4,020	◇	40	35	◇	◇
Kシール	感電警告ラベル(保護板)	○	PL-KB	3,840	◇	26	30	◇	◇
Pシール	通電中立入警告ラベル	③	PL-PB	2,410	10枚	150	◇	1	PET銀タック

○在庫品 ①～⑩納期別出荷品 ③注文品 ⑤生産終了品

キャビネット用パーツ ゴムパッキン・PL(製造物責任)ラベル

キャビネット用パーツ プレート・危険シール・補修用塗料

ネームプレート **RoHS**

■ご希望の名称にて製作いたします。

(例)

動力分電盤

CPP100

電灯分電盤

CPP200

白地
文字：黒色
丸ゴシック

アクリル樹脂製

納期区分	品番	標準価格	品名	寸法(mm)	備考
③	CPP-100	970	ネームプレート 1A	100×31.5×2	裏面粘着テープ付
③	CPP-200	2,540	ネームプレート 3A	200×40×3	◇

変電設備プレート



白地
文字、枠：黒色
三角枠内：黄色

アルミ板2色 t0.5

納期区分	品番	標準価格	品名	備考
○	QCP-10	2,900	変電設備プレート	裏面粘着テープ付

危険シール **RoHS**

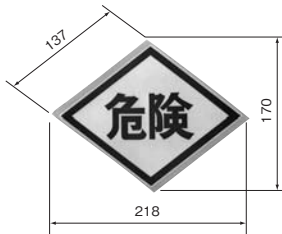

白地
文字、枠：赤色

エンビシール2色

納期区分	品番	セット標準価格	品名	セット入数	備考
○	KCP-10	2,570	危険シール	10枚	裏面粘着テープ付

補修用塗料 **RoHS**

■キャビネットなどの補修用としてご利用ください。



S-2.5Y9/1

T-2.5Y9/1

納期区分	品番	標準価格	摘要	備考
○	S-2.5Y9/1	2,470	ナイガイクリーム色(日塗工 L22-90B マンセル 2.5Y9/1)	スプレー式 300ml
○	S-5Y7/1	2,470	ナイガイベージュ色(日塗工 L25-70B マンセル 5Y7/1)	◇
○	T-2.5Y9/1	1,260	ナイガイクリーム色(日塗工 L22-90B マンセル 2.5Y9/1)	タッチアップペイント(筆付) 15ml
○	T-5Y7/1	1,260	ナイガイベージュ色(日塗工 L25-70B マンセル 5Y7/1)	◇

○在庫品 ①～⑩納期別出荷品 ⑪注文品 ⑫生産終了品

キャビネット用パーツ プレート・危険シール・補修用塗料

盤用パーツ構成

正面図 ドアを外した状態

(例) 主幹 100AF 分岐 CMCB

品名
形名 ページ数

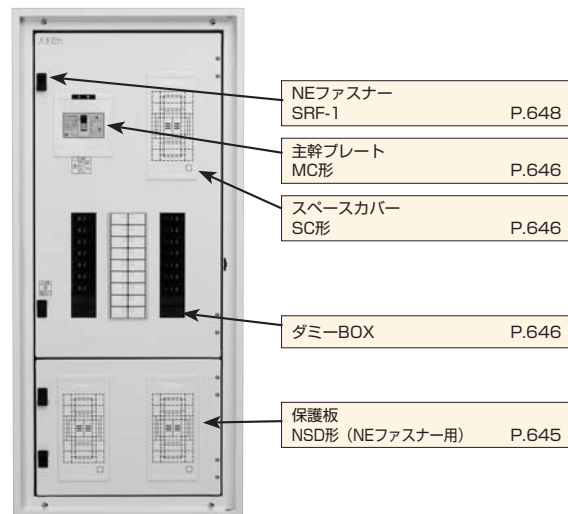

正面図 保護板を外した状態

(例) 主幹 100AF 分岐 CMCB

品名
形名 ページ数

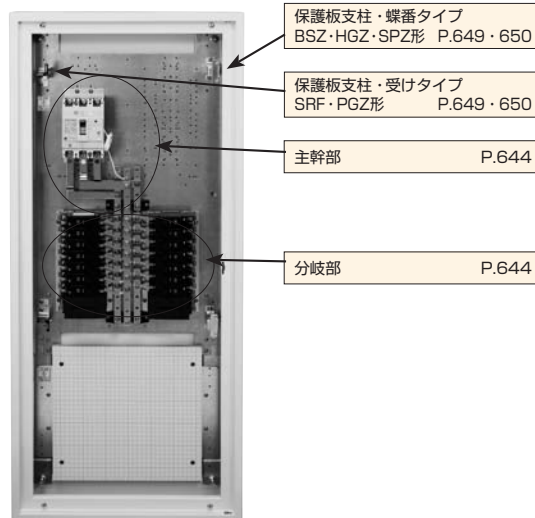

断面図 キャビネット深さと保護板有効深さの説明

(例) 主幹225AF 分岐KMCB

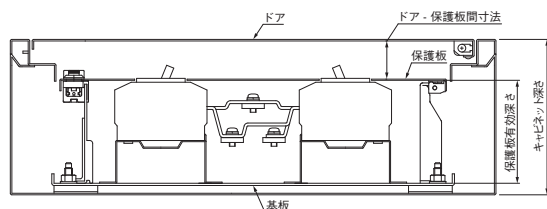

断面図 キャビネット深さ120mm

(例) 主幹50・100AF 分岐CMCB

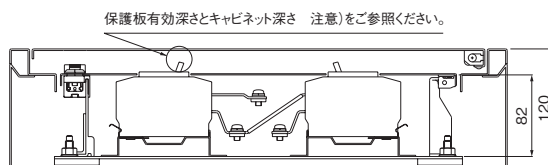

保護板有効深さ

- 保護板有効深さは、支柱の高さにより決定されます。盤関連パーツの高さの基本となります。
- 保護板有効深さが関係するパーツには、各表内に対応キャビネット深さ寸法を明記していますのでご確認ください。
- 下記表内のキャビネット深さは、CME・CMB形キャビネットの場合です。
他種類のキャビネットは、弊社営業員にご相談ください。
- ドア - 保護板の部品取り付けなどがある場合、下記表内ドア - 保護板間寸法をご確認ください。

保護板有効深さとキャビネット深さ

ドア - 保護板間寸法は、最小キャビネット深さ(基板曲げ寸法15mm)の場合です。(キャビネット120mmのみ平基板t3.2mmで算出しております。)

保護板有効深さ	キャビネット深さ	ドア - 保護板間寸法
82mm	120mm以上	約22mm(注)
86mm	140mm以上	約34mm
106mm	160mm以上	約34mm
146mm	200mm以上	約34mm
196mm	250mm以上	約34mm
236mm	300mm以上	約44mm

注) キャビネット深さ120mmで保護板有効深さ82mmをご使用の際は、基板に板厚t3.2mm以下の平鉄板をご使用ください。
オプションの鉄製基板は、曲げ寸法が15mmあるため、上表ドア-保護板間寸法よりも小さくなります。
このとき保護板より突出した部品、機器(遮断器つまみなど)が扉にあたる可能性があります。

盤用パーツ構成

主幹部 主幹位置は、回路構成によって左・中心・右と変更できます。(400AFは中心のみとなります)

主幹位置 左の場合

主幹位置 中心の場合

主幹位置 右の場合

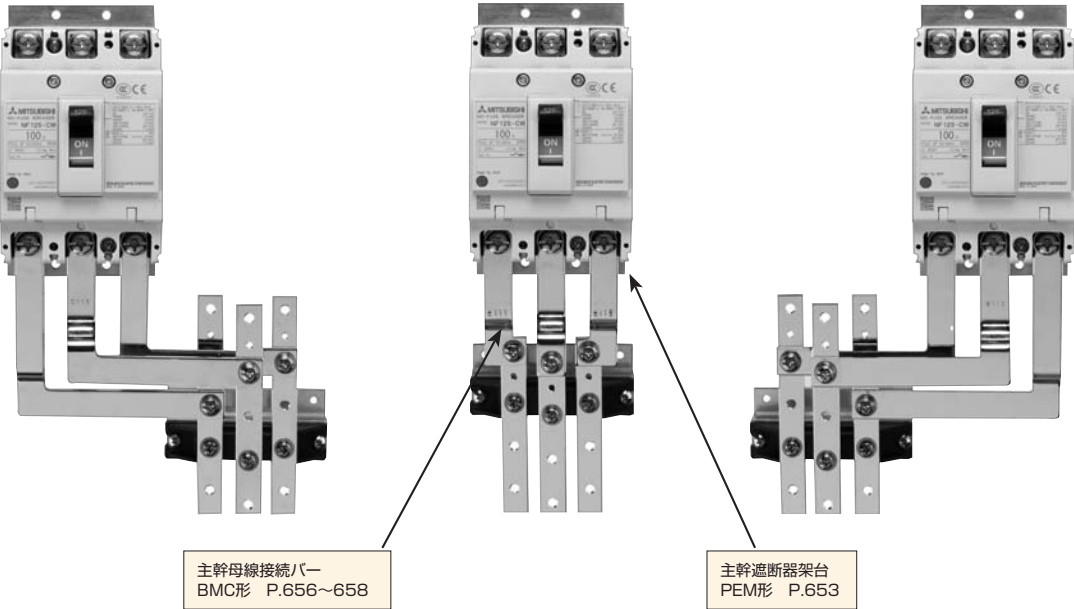

主幹遮断器は、三菱電機製です。

漏電遮断器品番	配線用遮断器品番
50AF……………NV 63-CV	NF 63-CV
100AF……………NV125-CV	NF125-CV
225AF……………NV250-CV	NF250-CV
400AF……………NV400-CW	NF400-CW

上記品番と互換性のある遮断器は、他メーカーでも使用可能です。

分岐部

コンパクトブレーカ

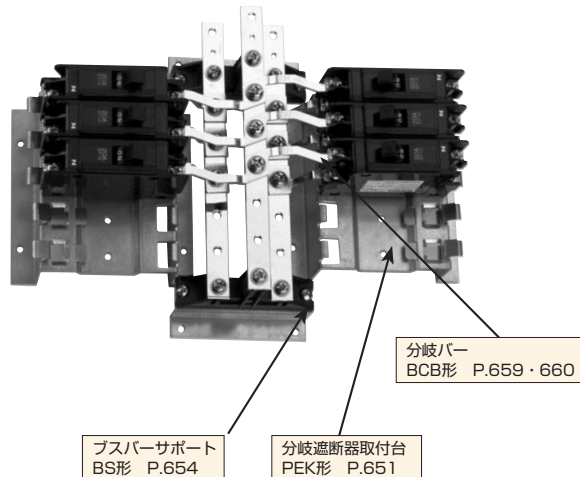

盤用パーツ 保護板

保護板
(NEファスナータイプ、下部フリースペース用)

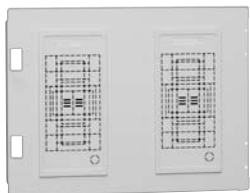

NSD3-450A

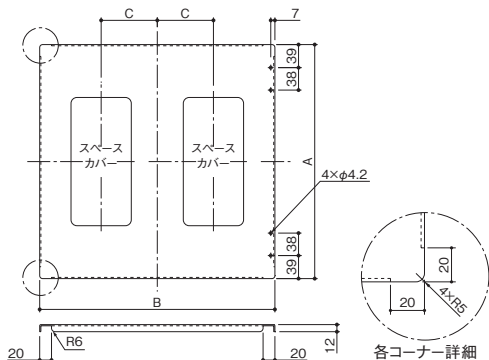

スペースカバー開口寸法
SC-1N用 SC-2N用

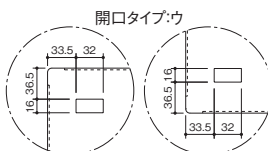
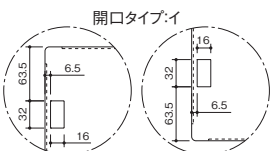
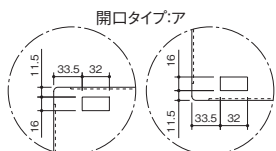
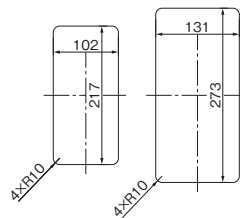

材厚1.2 (スペースカバー2個付属)

材質	鉄
塗装色	ナイガイククリーム色 (日産工 L22-90B マンセル 2.5Y9/1)

納期区分	品番	開口タイプ	標準価格	寸法(mm)			スペースカバー	対応	備考
				A	B	C			
⑤	NSD3-440A	ア	3,960	296	298	75	SC-1N	SD3(400幅)タイプ	
⑤	NSD3-450A	イ	4,570	◇	398	95	◇	SD3(500幅)タイプ	
⑤	NSD3-460A	イ	5,340	◇	498	◇	◇	SD3(600幅)タイプ	
⑤	NSD4-540A	ウ	4,570	396	298	75	SC-1N	SD4(400幅)タイプ	
⑤	NSD4-550A	イ	5,340	◇	398	95	◇	SD4(500幅)タイプ	
⑤	NSD4-550B	イ	5,640	◇	◇	◇	SC-2N	SD4(500幅)タイプ	
⑤	NSD5-640A	イ	5,340	496	298	75	SC-1N	SD5(400幅)タイプ	
⑤	NSD5-650A	イ	5,790	◇	398	95	◇	SD5(500幅)タイプ	
⑤	NSD5-650B	イ	6,250	◇	◇	◇	SC-2N	SD5(500幅)タイプ	
⑤	NSD6-750B	イ	6,860	596	398	95	SC-2N	SD6(500幅)タイプ	

注意) NEファスナー受け支柱+蝶番支柱 標準(TOP盤)タイプ(P.648)をお使いください。

○在庫品 ①～⑩納期別出荷品 ㊦注文品 ㊧生産終了品

盤用パーツ 保護板補材

ワンタッチカードホルダー

単位：mm

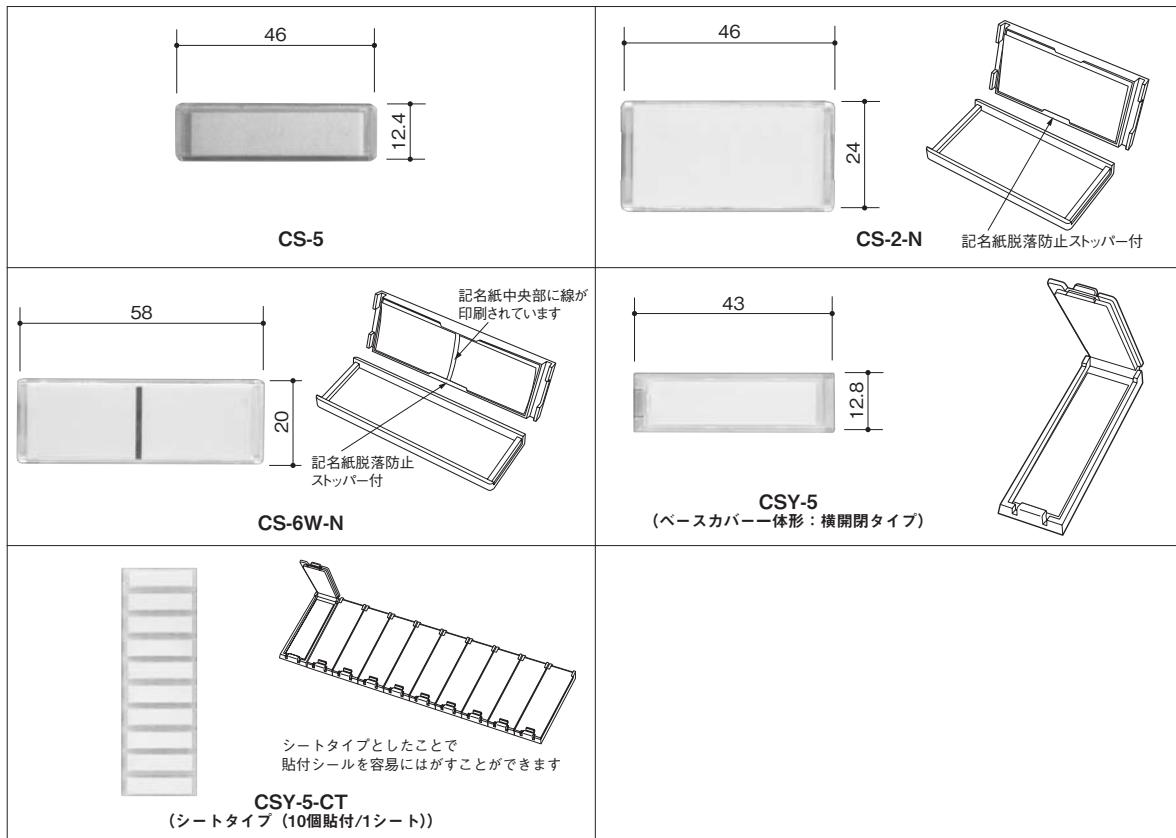

納期区分	品番	一梱標準価格	一梱入数	品名	材質	材質色	備考
○	CS-5	6,670	100	カードホルダー小 記名紙付	ABS製	透明	個別100個入
○	CS-2-N	10,600	◇	カードホルダー大 記名紙付	カバー:AS製	カバー:透明	カードホルダー・記名紙 分離
③	CS-6W-N	11,000	◇	カードホルダー大(二連タイプ) 記名紙付	ベース:PP製	ベース:白	◇
○	CSY-5	7,050	100	カードホルダー小 記名紙付	PP製	透明	個別100個入
③	CSY-5-CT	7,050	◇	カードホルダー小 記名紙付			10シート入(10個貼付/1シート)
○	ISY-5	1,130	5枚	CSY-5、CSY-5-CT専用記名紙	インクジェット対応ケント紙	白	A4サイズ(6列×20段)/1枚 1片サイズ:37.5×9mm

○在庫品 ①～⑩納期別出荷品 ㊦注文品 ㊧生産終了品

盤用パーツ 保護板支柱セット

【ご注意】保護板支柱セットをご選定される場合P.643保護板有効深さをご確認ください。
特にキャビネット深さ120mmをご使用の際には注意が必要です。

NEファスナー受け支柱+蝶番支柱 標準 (TOP盤) タイプ

納期区分	品番	セット標準価格	対応キャビネット深さ寸法	販売単位
③	SRBS-N120	6,380	120mm用	1セット
○	SRBS-N160	6,690	160mm用	◇
○	SRBS-N200	7,050	200mm用	◇

■セット内容 NEファスナー受け支柱 (SRF) ×2
蝶番支柱 (BSZ) ×2
NEファスナー (SRF-1) ×2
NEファスナー受け支柱カバー (SRF-CPC-A) ×2

※寸法は P.649 をご参照ください。



NEファスナー受け支柱+蝶番支柱 壁掛用タイプ

納期区分	品番	セット標準価格	対応キャビネット深さ寸法	販売単位
③	PGHG-N140A	10,500	140mm用	1セット
○	PGHG-N160A	10,900	160mm用	◇
○	PGHG-N200A	11,800	200mm用	◇

■セット内容 NEファスナー受け支柱 (PGZ-N) ×2
蝶番支柱 (HGZ) ×2
NEファスナー (SRF-1) ×2
NEファスナー受け支柱カバー (SRF-CPC-A) ×2

※寸法は P.649 をご参照ください。



NEファスナー受け支柱+蝶番支柱 自立盤タイプ

納期区分	品番	セット標準価格	対応キャビネット深さ寸法 ※	販売単位
③	PGSP-N200A	13,200	250(200)mm用	1セット
③	PGSP-N250A	14,000	300(250)mm用	◇
③	PGSP-N300A	15,500	350(300)mm用	◇

※()内は、壁掛キャビネットの場合

■セット内容 NEファスナー受け支柱 (PGZ-N) ×3
蝶番支柱 (SPZ+N-5-1+M6ねじ×3) ×3
NEファスナー (SRF-1) ×3
NEファスナー受け支柱カバー (SRF-CPC-A) ×3

※蝶番支柱に付属のM6ねじ3ヶのうち、1ヶは、保護板との電氣的導通を確保するために突起付ねじを付属しております。蝶番の真中のねじとしてご使用ください。

※寸法は P.649 をご参照ください。

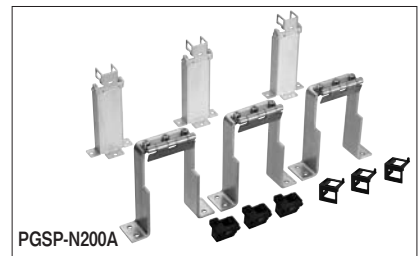

NEファスナー・NEファスナー受け支柱カバー

納期区分	品名	品番	一箱標準価格	一箱入数
③	NEファスナー	SRF-1	5,950	10
③	NEファスナー受け支柱カバー	SRF-CPC-A	2,290	10

○在庫品 ①～⑩ 納期別出荷品 ⑪ 注文品 ⑫ 生産終了品

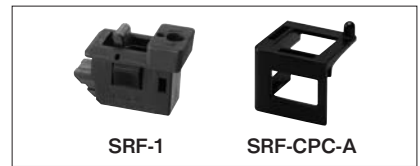

盤用パーツ 保護板支柱セット

7

NEファスナー

単位：mm

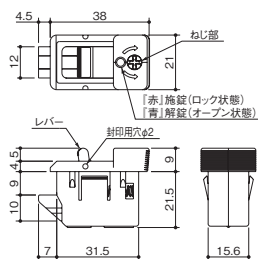

材質	難燃性PA製
材質色	黒色

開口寸法 (mm) (板厚1.6以下)

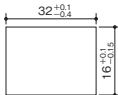

特長…保護板を簡単に開閉できます。
使用方法…1. 保護板を手で押せば閉まり、レバーをスライドさせるとレバーが保持されます。レバーが保持された状態でNEファスナーを引張ると開きます。
2. ねじ部を工具 (ドライバー) で回すとレバーを固定することができます。(「赤」ロック状態、「青」オープン状態)

NEファスナー受け支柱カバー

単位：mm

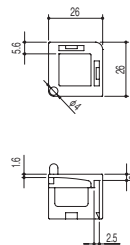

材質	PBT製
材質色	黒色

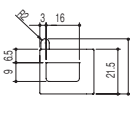

盤用パーツ 保護板支柱 参考資料

保護板支柱組み合わせ

NEファスナー (TOP盤) 蝶番タイプ

NEファスナー
保護板

保護板支柱
NEファスナー受けタイプ
(SRF-□□□CPU)

保護板支柱
蝶番タイプ
(BSZ-□□□)

保護板支柱
NEファスナー受けタイプ
(SRF-□□□CPL)

保護板支柱
蝶番タイプ
(BSZ-□□□)

NEファスナー (汎用品) 蝶番タイプ

NEファスナー
保護板

保護板支柱
NEファスナー受けタイプ
(PGZ-N□□□A)

保護板支柱
蝶番タイプ
(SPZ-□□□)

NEファスナー (汎用品) 蝶番タイプ

NEファスナー
保護板

保護板支柱
NEファスナー受けタイプ
(PGZ-N□□□A)

保護板支柱
蝶番タイプ
(HGZ-□□□A)

NEファスナー
保護板

保護板支柱
NEファスナー受けタイプ
(PGZ-N□□□A)

保護板支柱
蝶番タイプ
(SPZ-□□□)

盤用パーツ 内器交換キット

盤用パーツ 保護板支柱 参考資料・内器交換キット

弊社製の既設分電盤内器を、最新の標準分電盤 (TOP 盤) の内器に組み替える際にお使いいただけます。

基板取付金具セット NKKT

■450・500・550mm幅のキャビネットに
400・500mm幅の標準分電盤内器を組み込むことができます。



■セット内容

基板取付金具	2本
六角ボルト (M8×20)	4個
皿ばね付ナット (M8)	4個
樹脂スペーサ (M8用)	4個

連結金具セット NKKR

■内器組み込み時、キャビネットの内器取付寸法よりも
タテ寸法が 100mm不足する場合にお使いください。



■セット内容

連結金具	2本
六角ボルト (M8×20)	2個
皿ばね付ナット (M8)	2個
樹脂スペーサ (M8用)	4個

納期区分	品番	セット標準価格	材質	表面仕上	備考
○	NKKT	5,950	鉄(t2.3)	ユニクロめっき	
○	NKKR	4,790	鉄(t2.3)	ユニクロめっき	

○在庫品 ①～⑩納期別出荷品 ㊦注文品 ㊧生産終了品

盤用パーツ 分岐遮断器取付台

分岐遮断器取付台（協約形ブレーカ用）

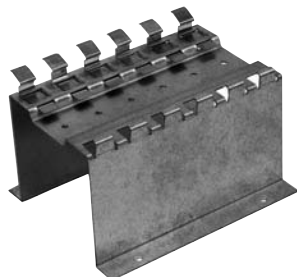

PEK06-146

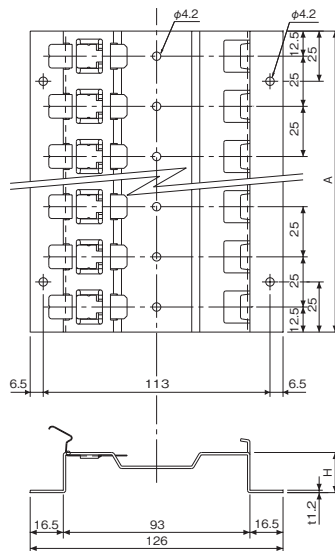

材厚 t1.2

材質 溶融亜鉛めっき鋼板

納期区分	品番	一梱標準価格	一梱入数	適用回路数	寸法(mm)		対応キャビネット 深さ寸法	備考
					A	H		
○	PEK02-82	8,090	10	2回路	50	20	120mm用	
○	PEK03-82	9,150	◇	3回路	75	◇	◇	
○	PEK04-82	10,400	◇	4回路	100	◇	◇	
○	PEK05-82	11,700	◇	5回路	125	◇	◇	
○	PEK06-82	13,700	◇	6回路	150	◇	◇	
○	PEK08-82	15,800	◇	8回路	200	◇	◇	
③	PEK10-82	18,700	◇	10回路	250	◇	◇	
○	PEK12-82	20,900	◇	12回路	300	◇	◇	
○	PEK02-86	8,240	10	2回路	50	25	140mm用	
○	PEK03-86	9,310	◇	3回路	75	◇	◇	
③	PEK06-86	13,900	◇	6回路	150	◇	◇	
④	PEK08-86	15,800	◇	8回路	200	◇	◇	
④	PEK10-86	18,900	◇	10回路	250	◇	◇	
③	PEK12-86	21,000	◇	12回路	300	◇	◇	
○	PEK02-106	9,610	10	2回路	50	44	160mm用	
○	PEK03-106	10,700	◇	3回路	75	◇	◇	
○	PEK04-106	11,900	◇	4回路	100	◇	◇	
○	PEK05-106	13,300	◇	5回路	125	◇	◇	
○	PEK06-106	15,200	◇	6回路	150	◇	◇	
○	PEK08-106	17,300	◇	8回路	200	◇	◇	
○	PEK10-106	20,200	◇	10回路	250	◇	◇	
○	PEK12-106	22,500	◇	12回路	300	◇	◇	
○	PEK02-146	11,000	10	2回路	50	84	200mm用	
○	PEK03-146	12,000	◇	3回路	75	◇	◇	
○	PEK04-146	13,300	◇	4回路	100	◇	◇	
○	PEK05-146	14,600	◇	5回路	125	◇	◇	
○	PEK06-146	16,700	◇	6回路	150	◇	◇	
○	PEK08-146	18,700	◇	8回路	200	◇	◇	
○	PEK10-146	21,500	◇	10回路	250	◇	◇	
○	PEK12-146	23,800	◇	12回路	300	◇	◇	

○在庫品 ①～⑩納期別出荷品 ④注文品 ⑤生産終了品

盤用パーツ 協約形機器取付台

協約形機器取付台

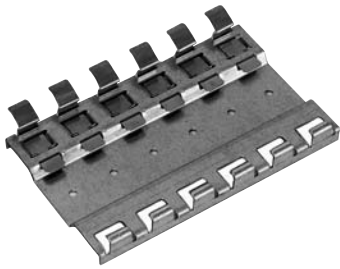

PEK06-F

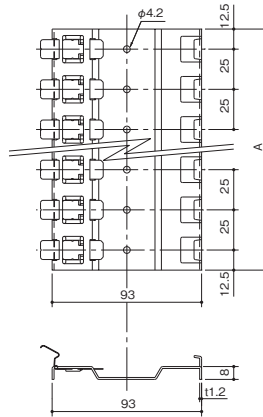

材厚 t1.2

材質 溶融亜鉛めっき鋼板

納期区分	品番	一梱標準価格	一梱入数	適用回路数	寸法 (mm) A	備考
○	PEK02-F	8,080	10	2回路	50	
○	PEK03-F	9,140	◇	3回路	75	
○	PEK04-F	10,400	◇	4回路	100	
○	PEK05-F	11,400	◇	5回路	125	
○	PEK06-F	12,600	◇	6回路	150	
○	PEK08-F	13,900	◇	8回路	200	
○	PEK10-F	16,700	◇	10回路	250	
○	PEK12-F	19,400	◇	12回路	300	

協約形機器取付台架台

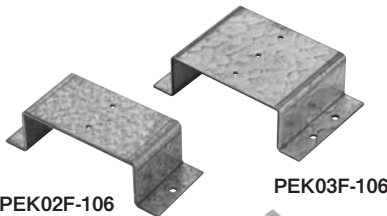

PEK02F-106

PEK03F-106

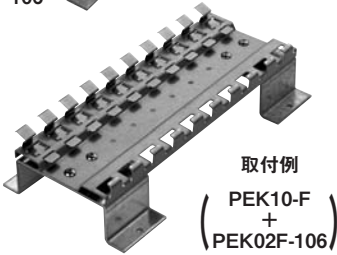

取付例
(PEK10-F + PEK02F-106)

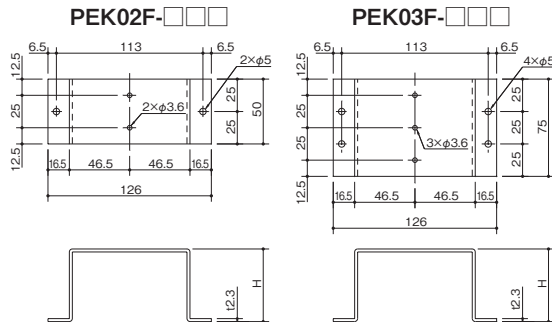

盤用パーツ 協約形機器取付台

材厚 t2.3

材質 溶融亜鉛めっき鋼板

納期区分	品番	一梱標準価格	一梱入数	適用回路数	対応キャビネット深さ寸法	寸法 (mm) H	備考
○	PEK02F-106	8,080	10	2回路	160mm用	36	PEK□□-Fと組み合わせてご使用ください。
○	PEK02F-146	9,600	◇	2回路	200mm用	76	◇
○	PEK02F-196	11,100	◇	2回路	250mm用	126	◇
○	PEK02F-236	12,600	◇	2回路	300mm用	166	◇
○	PEK03F-106	9,600	10	3回路	160mm用	36	PEK□□-Fと組み合わせてご使用ください。
○	PEK03F-146	11,100	◇	3回路	200mm用	76	◇
③	PEK03F-196	12,800	◇	3回路	250mm用	126	◇
③	PEK03F-236	14,200	◇	3回路	300mm用	166	◇

○在庫品 ①～⑩納期別出荷品 ㊦注文品 ㊧生産終了品

盤用パーツ 主幹遮断器架台

主幹遮断器架台

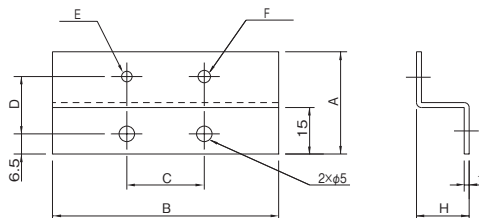
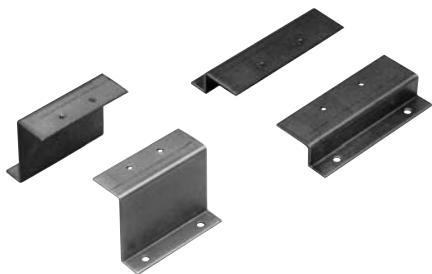

(イ)

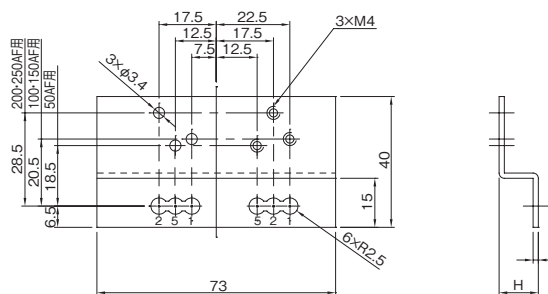

(ロ)

主幹遮断器架台 (遮断器 (30AF) 用)

材質 溶融亜鉛めっき鋼板

納期区分	品番	一梱標準価格	一梱入数 (セット)	寸法 (mm)							適用遮断器	対応キャビネット深さ寸法	図番	
				A	B	C	D	E	F	H				t
③	PEM303-82	2,520	5	30	66	24	15.5	-	M4 タップ	28	1.6	30AF	120mm 用	イ
○	PEM303-106	2,670	◇							52			160mm 用	
③	PEM303-146	2,830	◇							92			200mm 用	

※一梱入数は主幹遮断器架台が2個 (1セット) ×5=10個入っています。

主幹遮断器架台 (遮断器 (50~250AF) 用)

納期区分	品番	一梱標準価格	一梱入数 (セット)	寸法 (mm)		適用遮断器	対応キャビネット深さ寸法	図番
				H	t			
○	PEM3-82	2,970	5	12	1.6	50 ~ 250AF	120mm 用	ロ
○	PEM3-86	3,130	◇	17	1.6		140mm 用	
○	PEM3-106	3,210	◇	36	◇		160mm 用	
○	PEM3-146	3,350	◇	76	◇		200mm 用	
○	PEM3-196	4,050	◇	126	2.3		250mm 用	
③	PEM3-236	4,870	◇	166	◇		300mm 用	

※一梱入数は主幹遮断器架台が2個 (1セット) ×5=10個入っています。

主幹遮断器架台 (遮断器 (400AF) 用)

納期区分	品番	一梱標準価格	一梱入数 (セット)	寸法 (mm)							適用遮断器	対応キャビネット深さ寸法	図番	
				A	B	C	D	E	F	H				t
○	PEM340-146	3,350	5	57	136	44	40.5	M6 タップ	M6 タップ	41	2.3	400AF	200mm 用	イ
③	PEM340-196	4,190	◇							91			250mm 用	
③	PEM340-236	5,030	◇							131			300mm 用	

※一梱入数は主幹遮断器架台が2個 (1セット) ×5=10個入っています。

○在庫品 ①~⑩ 納期別出荷品 ㉟注文品 ㊿生産終了品

盤用パーツ ブスバーサポート

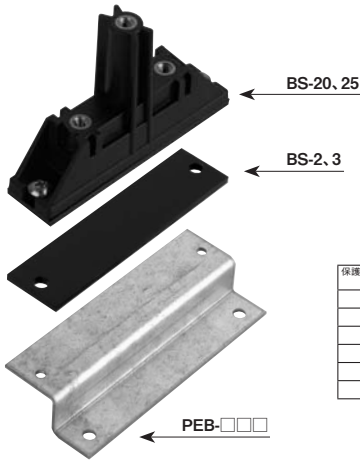

ブスバーサポート組み合わせ

100A

225A

400A

保護板有効深さ (mm)	ブスバーサポート 架台形式	ブスバーサポート 形式
82	—	BS-20
86	—	BS-25
106	PEB- 24	BS-20
146	PEB- 64	BS-20
196	PEB-114	BS-20
236	PEB-154	BS-20

保護板有効深さ (mm)	ブスバーサポート 架台形式	ブスバーサポート 形式
86	BS-3(架台なし)	BS-20
106	PEB-17	BS-25
146	(PEB- 54)+(BS-3)	BS-25
196	(PEB-104)+(BS-3)	BS-25
236	(PEB-144)+(BS-3)	BS-25

保護板有効深さ (mm)	ブスバーサポート 架台形式	ブスバーサポート 形式
146	PEB- 54	BS-25
196	PEB-104	BS-25
236	PEB-144	BS-25

分電盤用ブスバーサポート

材質	PBT製(ガラス繊維入)
材質色	黒色

納期区分	品番	一箱標準価格	一箱入数	寸法(mm)		備考
				H		
○	BS-20	7,000	10	20		
○	BS-25	7,470	◇	25		

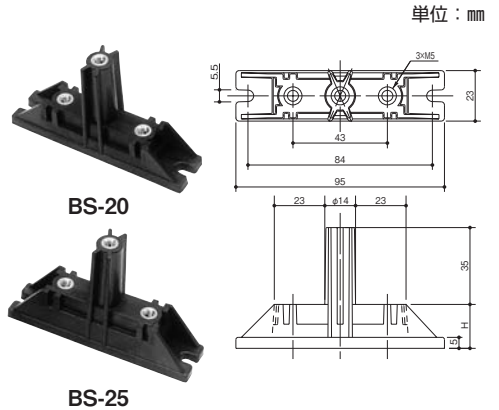

分電盤用ブスバーサポート調整板

材質	PVC製
材質色	黒色

納期区分	品番	一箱標準価格	一箱入数	寸法(mm)		備考
				t		
③	BS-2	2,290	10	2		
③	BS-3	2,600	◇	3		

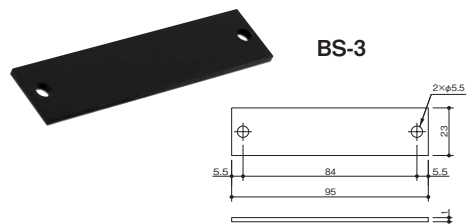

分電盤用ブスバーサポート架台

材質	溶融亜鉛めっき鋼板
----	-----------

納期区分	品番	一箱標準価格	一箱入数	寸法(mm)		備考
				H	t	
③	PEB- 17	2,900	10	17	1.6	
③	PEB- 24	3,210	◇	24	◇	
③	PEB- 54	3,350	◇	54	◇	
③	PEB- 64	3,510	◇	64	◇	
③	PEB-104	4,870	◇	104	2.3	
③	PEB-114	5,030	◇	114	◇	
③	PEB-144	5,480	◇	144	◇	
③	PEB-154	5,640	◇	154	◇	

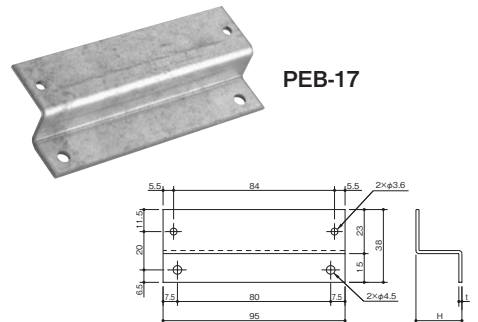

盤用パーツ ブスバーサポート

7

○在庫品 ①～⑩納期別出荷品 ⑤注文品 ⑥生産終了品

盤用パーツ スイッチ取付台

切替スイッチ取付台

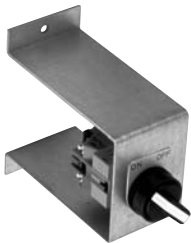

取付例

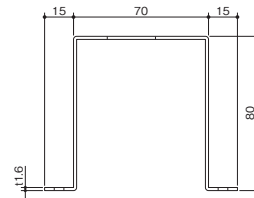
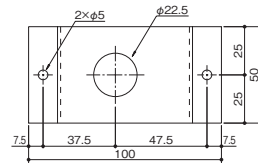

材質 溶融亜鉛めっき鋼板

納期区分	品番	一梱標準価格	一梱入数	対応キャビネット深さ寸法	備考
③	CSI-80	5,790	10	120mm用	

スナップスイッチ取付台



取付例

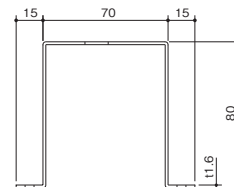
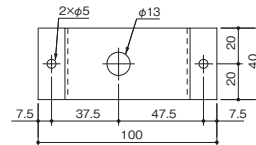

材質 溶融亜鉛めっき鋼板

納期区分	品番	一梱標準価格	一梱入数	対応キャビネット深さ寸法	備考
③	SSI-80	5,340	10	120mm用	

○在庫品 ①～⑩納期別出荷品 ㊦注文品 ㊧生産終了品

盤用パーツ 主幹母線接続バー

主幹母線接続バー

材質	銅
処理	ニッケルめっき

納期区分	品番	セット標準価格	基準定格電流(A)	母線適用	主幹位置	販売単位	セット内容
○	BMC-60C	5,340	60	100A用	中心	1セット	R相、N(S)相、T相、M6ねじ×各1入
○	BMC-100C	5,790	100	100A用		◇	◇
○	BMC-225C	9,900	225	225A用		◇	R相、N(S)相、T相、M8ボルト×各1入
○	BMC-400C	34,900	400	400A用		◇	R相、N(S)相、T相×各1、M8ボルト×各2入
③	BMC-60L	6,550	60	100A用	左	1セット	R相、N(S)相、T相、M6ねじ×各1入
○	BMC-100L	7,160	100	100A用		◇	◇
○	BMC-225L	13,300	225	225A用		◇	R相、N(S)相、T相、M8ボルト×各1入
③	BMC-60R	7,160	60	100A用	右	1セット	R相、N(S)相、T相、M6ねじ×各1入
③	BMC-100R	7,470	100	100A用		◇	◇
③	BMC-225R	14,000	225	225A用		◇	R相、N(S)相、T相、M8ボルト×各1入
						◇	◇

○在庫品 ①～⑩納期別出荷品 ㊦注文品 ㊧生産終了品

※数量が50セット以上の場合は弊社営業員にご相談ください。特別価格にてご提供いたします。

参考資料

弊社接続バー名称

セット品番	主幹位置	主幹母線接続バー名称		
		R相	N(S)相	T相
BMC-60C	中心	BMC061	BMC062	BMC063
BMC-100C		BMC111	BMC112	BMC113
BMC-225C		BMC221	BMC222	BMC223
BMC-400C		BMC401	BMC402	BMC403
BMC-60L	左	BMC064	BMC065	BMC066
BMC-100L		BMC114	BMC115	BMC116
BMC-225L		BMC224	BMC225	BMC226
BMC-60R	右	BMC067	BMC068	BMC069
BMC-100R		BMC117	BMC118	BMC119
BMC-225R		BMC227	BMC228	BMC229

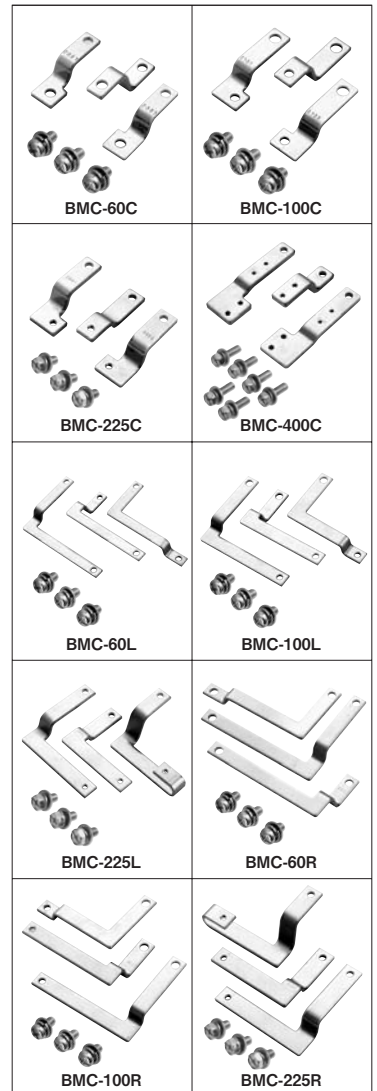

盤用パーツ 主幹母線接続バー

7



主幹位置 中心の場合
(品番末尾 C)

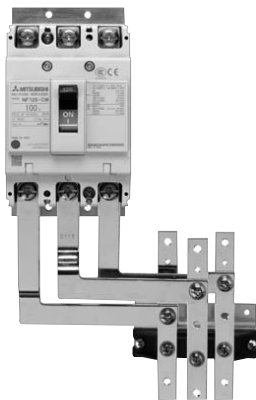

主幹位置 左の場合
(品番末尾 L)

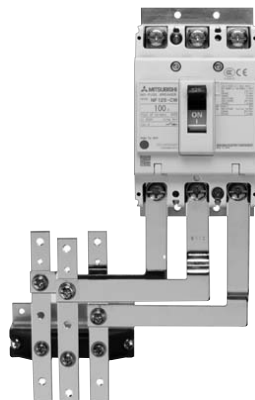

主幹位置 右の場合
(品番末尾 R)

盤用パーツ 分岐バー (コンパクトブレーカ用)

分岐バー (コンパクトブレーカ用)

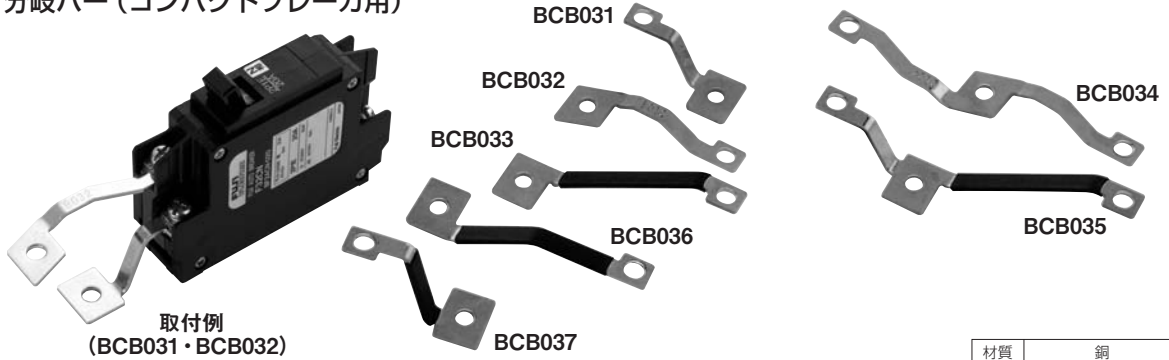

取付例
(BCB031・BCB032)

材質	銅
処理	ニッケルめっき

材厚 t2

納期区分	品番	一捆標準価格	一捆入数	分岐種類	基準定格電流 (A)	相	備考
○	BCB031	6,700	20	CMCB	30	R相・T相	
○	BCB032	6,860	◇			N(S)相	
③	BCB033	10,700	◇			R相・T相	
○	BCB034	10,700	◇			N(S)相	
○	BCB035	15,200	◇			R相・T相	
③	BCB036	10,700	◇			R相・T相	
③	BCB037	10,000	◇			R相・T相	

分岐バー取付ねじ (コンパクト・協約形ブレーカ用)

納期区分	品番	一捆標準価格	一捆入数	長さ (mm)	母線バー 基準定格電流 (A)
				ℓ	
○	225M6-12	2,290	10	12	225以下
○	400M6-16	3,050	◇	16	400以下

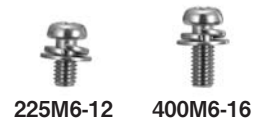

○在庫品 ①～⑩納期別出荷品 ③注文品 ⑧生産終了品

CMCB分岐バー選定図

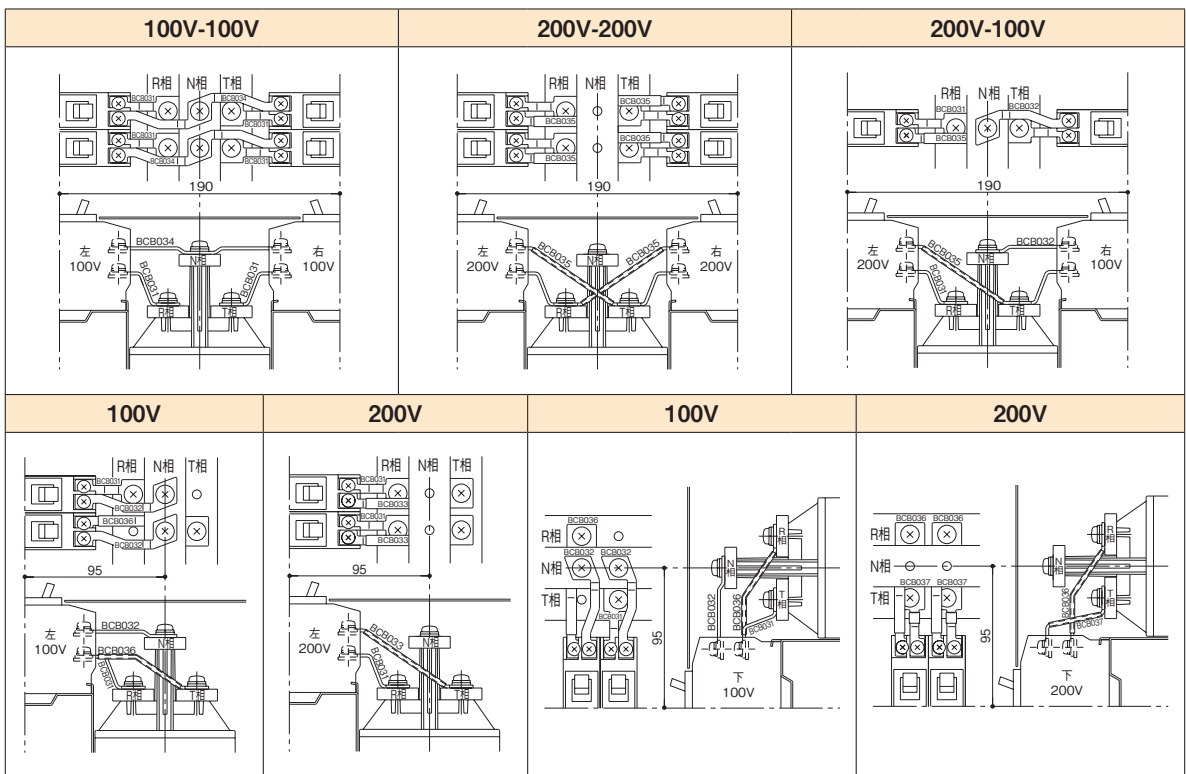

盤用パーツ 分岐バー (コンパクトブレーカ用)

盤用パーツ 分岐バー (協約形ブレーカ用)

分岐バー (協約形ブレーカ用)

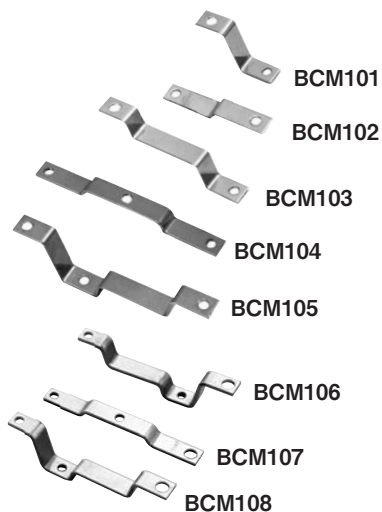

KMCB分岐バー使用用途

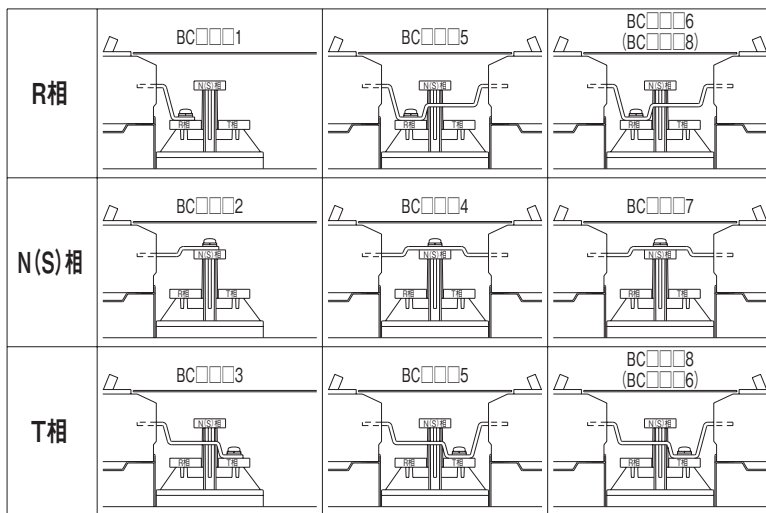

※分岐バー取付ねじは、P.659をご参照ください。

材質	銅
処理	ニッケルめっき

納期区分	品番	一個標準価格	一個入数	分岐種類	基準定格電流 (A)	相	備考
○	BCM031	5,950	20	KMCB	30	R相・T相	
③	BCM032	5,950	◇			N(S)相	
③	BCM033	7,920	◇			R相・T相	
○	BCM034	8,990	◇			N(S)相	
○	BCM035	11,300	◇			R相・T相	
○	BCM051	6,550	20	KMCB	50	R相・T相	
○	BCM052	6,700	◇			N(S)相	
○	BCM053	8,830	◇			R相・T相	
○	BCM054	10,200	◇			N(S)相	
○	BCM055	12,600	◇			R相・T相	
○	BCM101	4,730	10	KMCB	100	R相・T相	
○	BCM102	4,730	◇			N(S)相	
○	BCM103	6,090	◇			R相・T相	
③	BCM104	6,860	◇			N(S)相	
○	BCM105	8,830	◇			R相・T相	
③	BCM106	8,830	◇			R相・T相	
③	BCM107	7,470	◇			N(S)相	
③	BCM108	8,830	◇			R相・T相	
○	BCK101	4,730	10	KMCB	100	R相・T相	
○	BCK102	4,730	◇			N(S)相	
○	BCK103	6,090	◇			R相・T相	
○	BCK104	6,860	◇			N(S)相	
○	BCK105	8,830	◇			R相・T相	
○	BCK106	8,830	◇			R相・T相	
○	BCK107	7,470	◇			N(S)相	
○	BCK108	9,600	◇			R相・T相	

○在庫品 ①～⑩納期別出荷品 ㊦注文品 ㊧生産終了品

盤用パーツ 分岐バー (協約形ブレーカ用)

KMCB分岐バー選定図

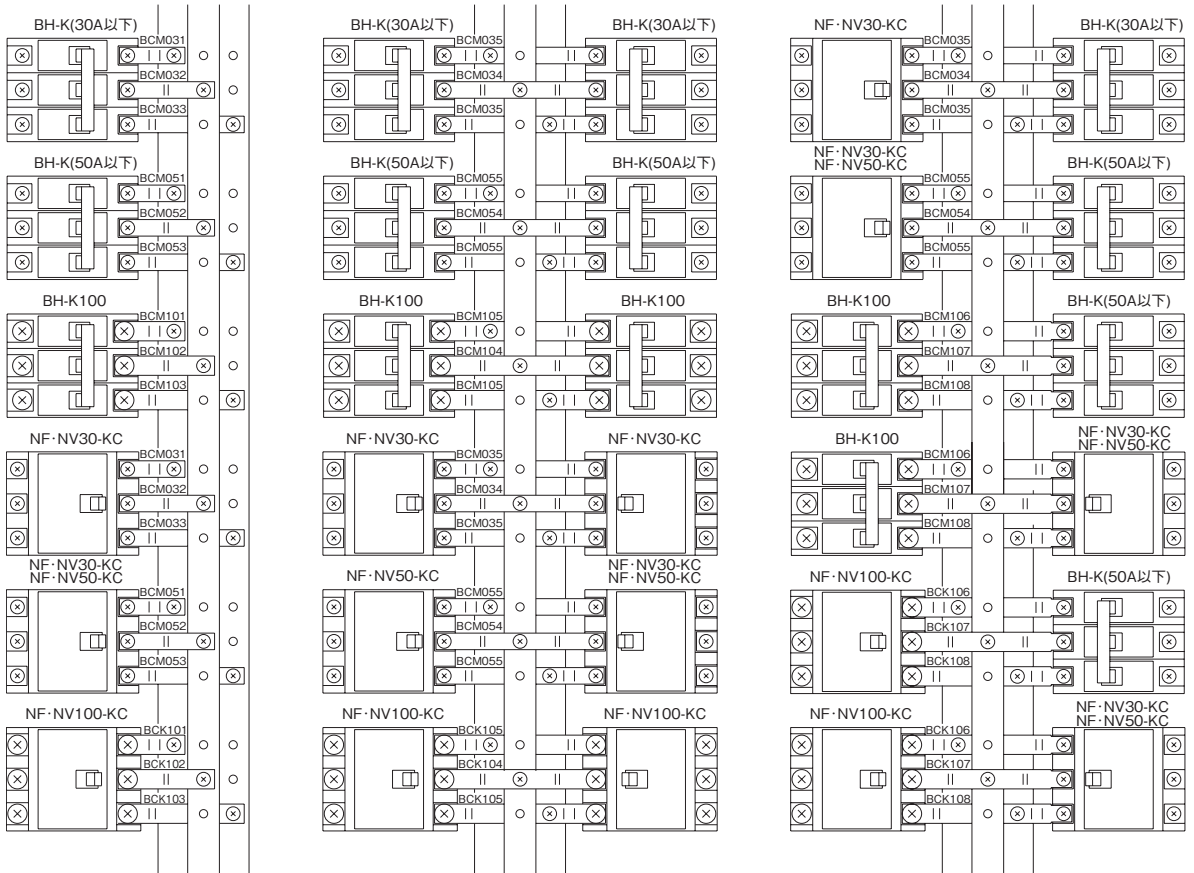

盤用パーツ
分岐バー (協約形ブレーカ用)

注意) ブレーカ形式は三菱電機製です。

盤用パーツ 分岐バー (協約形ブレーカ用)

KMCB分岐バー詳細図

<table border="1"> <thead> <tr> <th rowspan="2">遮断器 定格電流</th> <th rowspan="2">品番</th> <th colspan="6">寸法 (mm)</th> </tr> <tr> <th>A</th> <th>B</th> <th>L</th> <th>W</th> <th>a × b</th> <th>t</th> </tr> </thead> <tbody> <tr> <td>30A</td> <td>BCM031</td> <td>6</td> <td>33.5</td> <td>47.5</td> <td>12</td> <td>6.5 × 6</td> <td>1.2</td> </tr> <tr> <td>50A</td> <td>BCM051</td> <td>6</td> <td>33.5</td> <td>47.5</td> <td>12</td> <td>6.5 × 6</td> <td>2</td> </tr> <tr> <td>100A</td> <td>BCM101</td> <td>7</td> <td>36</td> <td>51</td> <td>14</td> <td>9 × 8.5</td> <td>3</td> </tr> <tr> <td>100A</td> <td>BCK101</td> <td>7</td> <td>33.5</td> <td>48.5</td> <td>14</td> <td>9 × 8.5</td> <td>3</td> </tr> </tbody> </table>	遮断器 定格電流	品番	寸法 (mm)						A	B	L	W	a × b	t	30A	BCM031	6	33.5	47.5	12	6.5 × 6	1.2	50A	BCM051	6	33.5	47.5	12	6.5 × 6	2	100A	BCM101	7	36	51	14	9 × 8.5	3	100A	BCK101	7	33.5	48.5	14	9 × 8.5	3		<table border="1"> <thead> <tr> <th rowspan="2">遮断器 定格電流</th> <th rowspan="2">品番</th> <th colspan="6">寸法 (mm)</th> </tr> <tr> <th>A</th> <th>B</th> <th>L</th> <th>W</th> <th>a × b</th> <th>t</th> </tr> </thead> <tbody> <tr> <td>30A</td> <td>BCM032</td> <td>6</td> <td>55</td> <td>69</td> <td>12</td> <td>6.5 × 6</td> <td>1.2</td> </tr> <tr> <td>50A</td> <td>BCM052</td> <td>6</td> <td>55</td> <td>69</td> <td>12</td> <td>6.5 × 6</td> <td>2</td> </tr> <tr> <td>100A</td> <td>BCM102</td> <td>7</td> <td>57.5</td> <td>72.5</td> <td>14</td> <td>9 × 8.5</td> <td>3</td> </tr> <tr> <td>100A</td> <td>BCK102</td> <td>7</td> <td>55</td> <td>70</td> <td>14</td> <td>9 × 8.5</td> <td>3</td> </tr> </tbody> </table>	遮断器 定格電流	品番	寸法 (mm)						A	B	L	W	a × b	t	30A	BCM032	6	55	69	12	6.5 × 6	1.2	50A	BCM052	6	55	69	12	6.5 × 6	2	100A	BCM102	7	57.5	72.5	14	9 × 8.5	3	100A	BCK102	7	55	70	14	9 × 8.5	3						
遮断器 定格電流			品番	寸法 (mm)																																																																																																
	A	B		L	W	a × b	t																																																																																													
30A	BCM031	6	33.5	47.5	12	6.5 × 6	1.2																																																																																													
50A	BCM051	6	33.5	47.5	12	6.5 × 6	2																																																																																													
100A	BCM101	7	36	51	14	9 × 8.5	3																																																																																													
100A	BCK101	7	33.5	48.5	14	9 × 8.5	3																																																																																													
遮断器 定格電流	品番	寸法 (mm)																																																																																																		
		A	B	L	W	a × b	t																																																																																													
30A	BCM032	6	55	69	12	6.5 × 6	1.2																																																																																													
50A	BCM052	6	55	69	12	6.5 × 6	2																																																																																													
100A	BCM102	7	57.5	72.5	14	9 × 8.5	3																																																																																													
100A	BCK102	7	55	70	14	9 × 8.5	3																																																																																													
<table border="1"> <thead> <tr> <th rowspan="2">遮断器 定格電流</th> <th rowspan="2">品番</th> <th colspan="6">寸法 (mm)</th> </tr> <tr> <th>A</th> <th>B</th> <th>L</th> <th>W</th> <th>a × b</th> <th>t</th> </tr> </thead> <tbody> <tr> <td>30A</td> <td>BCM033</td> <td>6</td> <td>76.5</td> <td>90.5</td> <td>12</td> <td>6.5 × 6</td> <td>1.2</td> </tr> <tr> <td>50A</td> <td>BCM053</td> <td>6</td> <td>76.5</td> <td>90.5</td> <td>12</td> <td>6.5 × 6</td> <td>2</td> </tr> <tr> <td>100A</td> <td>BCM103</td> <td>7</td> <td>79</td> <td>94</td> <td>14</td> <td>9 × 8.5</td> <td>3</td> </tr> <tr> <td>100A</td> <td>BCK103</td> <td>7</td> <td>76.5</td> <td>91.5</td> <td>14</td> <td>9 × 8.5</td> <td>3</td> </tr> </tbody> </table>	遮断器 定格電流	品番	寸法 (mm)						A	B	L	W	a × b	t	30A	BCM033	6	76.5	90.5	12	6.5 × 6	1.2	50A	BCM053	6	76.5	90.5	12	6.5 × 6	2	100A	BCM103	7	79	94	14	9 × 8.5	3	100A	BCK103	7	76.5	91.5	14	9 × 8.5	3		<table border="1"> <thead> <tr> <th rowspan="2">遮断器 定格電流</th> <th rowspan="2">品番</th> <th colspan="6">寸法 (mm)</th> </tr> <tr> <th>A</th> <th>B</th> <th>C</th> <th>L</th> <th>W</th> <th>a × b</th> <th>t</th> </tr> </thead> <tbody> <tr> <td>30A</td> <td>BCM035</td> <td>6</td> <td>33.5</td> <td>76.5</td> <td>122</td> <td>12</td> <td>6.5 × 6</td> <td>1.2</td> </tr> <tr> <td>50A</td> <td>BCM055</td> <td>6</td> <td>33.5</td> <td>76.5</td> <td>122</td> <td>12</td> <td>6.5 × 6</td> <td>2</td> </tr> <tr> <td>100A</td> <td>BCM105</td> <td>7</td> <td>36</td> <td>79</td> <td>129</td> <td>14</td> <td>9 × 8.5</td> <td>3</td> </tr> <tr> <td>100A</td> <td>BCK105</td> <td>7</td> <td>33.5</td> <td>76.5</td> <td>124</td> <td>14</td> <td>9 × 8.5</td> <td>3</td> </tr> </tbody> </table>	遮断器 定格電流	品番	寸法 (mm)						A	B	C	L	W	a × b	t	30A	BCM035	6	33.5	76.5	122	12	6.5 × 6	1.2	50A	BCM055	6	33.5	76.5	122	12	6.5 × 6	2	100A	BCM105	7	36	79	129	14	9 × 8.5	3	100A	BCK105	7	33.5	76.5	124	14	9 × 8.5	3	
遮断器 定格電流			品番	寸法 (mm)																																																																																																
	A	B		L	W	a × b	t																																																																																													
30A	BCM033	6	76.5	90.5	12	6.5 × 6	1.2																																																																																													
50A	BCM053	6	76.5	90.5	12	6.5 × 6	2																																																																																													
100A	BCM103	7	79	94	14	9 × 8.5	3																																																																																													
100A	BCK103	7	76.5	91.5	14	9 × 8.5	3																																																																																													
遮断器 定格電流	品番	寸法 (mm)																																																																																																		
		A	B	C	L	W	a × b	t																																																																																												
30A	BCM035	6	33.5	76.5	122	12	6.5 × 6	1.2																																																																																												
50A	BCM055	6	33.5	76.5	122	12	6.5 × 6	2																																																																																												
100A	BCM105	7	36	79	129	14	9 × 8.5	3																																																																																												
100A	BCK105	7	33.5	76.5	124	14	9 × 8.5	3																																																																																												
<table border="1"> <thead> <tr> <th rowspan="2">遮断器 定格電流</th> <th rowspan="2">品番</th> <th colspan="6">寸法 (mm)</th> </tr> <tr> <th>A</th> <th>B</th> <th>C</th> <th>L</th> <th>W</th> <th>a × b</th> <th>t</th> </tr> </thead> <tbody> <tr> <td>30A</td> <td>BCM034</td> <td>6</td> <td>55</td> <td>55</td> <td>122</td> <td>12</td> <td>6.5 × 6</td> <td>1.2</td> </tr> <tr> <td>50A</td> <td>BCM054</td> <td>6</td> <td>55</td> <td>55</td> <td>122</td> <td>12</td> <td>6.5 × 6</td> <td>2</td> </tr> <tr> <td>100A</td> <td>BCM104</td> <td>7</td> <td>57.5</td> <td>57.5</td> <td>129</td> <td>14</td> <td>9 × 8.5</td> <td>3</td> </tr> <tr> <td>100A</td> <td>BCK104</td> <td>7</td> <td>55</td> <td>55</td> <td>124</td> <td>14</td> <td>9 × 8.5</td> <td>3</td> </tr> </tbody> </table>	遮断器 定格電流	品番	寸法 (mm)						A	B	C	L	W	a × b	t	30A	BCM034	6	55	55	122	12	6.5 × 6	1.2	50A	BCM054	6	55	55	122	12	6.5 × 6	2	100A	BCM104	7	57.5	57.5	129	14	9 × 8.5	3	100A	BCK104	7	55	55	124	14	9 × 8.5	3		<table border="1"> <thead> <tr> <th rowspan="2">遮断器 定格電流</th> <th rowspan="2">品番</th> <th colspan="2">寸法 (mm)</th> </tr> <tr> <th>A</th> <th>L</th> </tr> </thead> <tbody> <tr> <td>100A</td> <td>BCM106</td> <td>36</td> <td>125.5</td> </tr> <tr> <td>100A</td> <td>BCK106</td> <td>33.5</td> <td>123</td> </tr> </tbody> </table>	遮断器 定格電流	品番	寸法 (mm)		A	L	100A	BCM106	36	125.5	100A	BCK106	33.5	123																																	
遮断器 定格電流			品番	寸法 (mm)																																																																																																
	A	B		C	L	W	a × b	t																																																																																												
30A	BCM034	6	55	55	122	12	6.5 × 6	1.2																																																																																												
50A	BCM054	6	55	55	122	12	6.5 × 6	2																																																																																												
100A	BCM104	7	57.5	57.5	129	14	9 × 8.5	3																																																																																												
100A	BCK104	7	55	55	124	14	9 × 8.5	3																																																																																												
遮断器 定格電流	品番	寸法 (mm)																																																																																																		
		A	L																																																																																																	
100A	BCM106	36	125.5																																																																																																	
100A	BCK106	33.5	123																																																																																																	
<table border="1"> <thead> <tr> <th rowspan="2">遮断器 定格電流</th> <th rowspan="2">品番</th> <th colspan="2">寸法 (mm)</th> </tr> <tr> <th>A</th> <th>L</th> </tr> </thead> <tbody> <tr> <td>100A</td> <td>BCM107</td> <td>57.5</td> <td>125.5</td> </tr> <tr> <td>100A</td> <td>BCK107</td> <td>55</td> <td>123</td> </tr> </tbody> </table>	遮断器 定格電流	品番	寸法 (mm)		A	L	100A	BCM107	57.5	125.5	100A	BCK107	55	123		<table border="1"> <thead> <tr> <th rowspan="2">遮断器 定格電流</th> <th rowspan="2">品番</th> <th colspan="2">寸法 (mm)</th> </tr> <tr> <th>A</th> <th>L</th> </tr> </thead> <tbody> <tr> <td>100A</td> <td>BCM108</td> <td>79</td> <td>125.5</td> </tr> <tr> <td>100A</td> <td>BCK108</td> <td>76.5</td> <td>123</td> </tr> </tbody> </table>	遮断器 定格電流	品番	寸法 (mm)		A	L	100A	BCM108	79	125.5	100A	BCK108	76.5	123																																																																						
遮断器 定格電流			品番	寸法 (mm)																																																																																																
	A	L																																																																																																		
100A	BCM107	57.5	125.5																																																																																																	
100A	BCK107	55	123																																																																																																	
遮断器 定格電流	品番	寸法 (mm)																																																																																																		
		A	L																																																																																																	
100A	BCM108	79	125.5																																																																																																	
100A	BCK108	76.5	123																																																																																																	

盤用パーツ 分岐バー (協約形ブレーカ用)

盤用パーツ 渡りバー・セパレータ

リモコンリレー用渡りバー

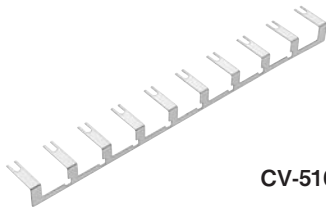

CV-510

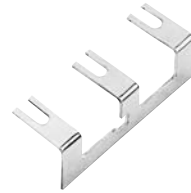

CY-3

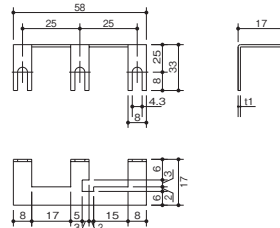
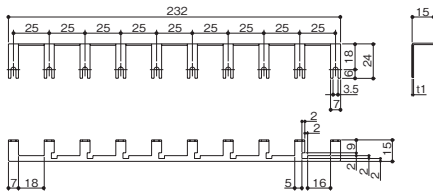

材厚 t1

材質	銅
処理	ニッケルめっき

納期区分	品番	標準価格	一組入数	適用	備考
③	CV-510	7,610	20	操作回路 24V用	
③	CY-3	8,690	◇	主回路用	

セパレータ (鉄製)

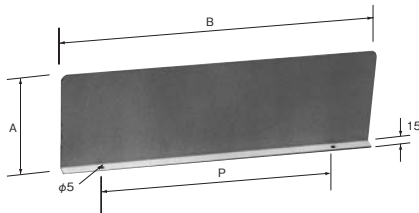

セパレータ (PVC製黒色)

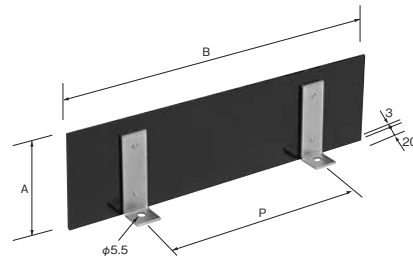

塗装色 ナイガイクリーム色
(旧塗工 L22-90B マンセル 2.5Y9/1)

材厚 t1.2

納期区分	品番	標準価格	寸法 (mm)			備考
			A	B	P	
○	SP- 730	1,310	70	300	200	
○	SP- 735	1,380	◇	350	250	
○	SP- 740	1,520	◇	400	300	
⑤	SP- 745	1,610	◇	450	350	
○	SP- 750	1,680	◇	500	400	
○	SP- 760	1,760	◇	600	500	
○	SP-1340	1,830	130	400	300	
○	SP-1345	1,910	◇	450	350	
○	SP-1350	1,990	◇	500	400	
○	SP-1360	2,130	◇	600	500	

材厚 t3 取付金具付

金具材質	鉄
処理	ユニクロめっき

納期区分	品番	標準価格	寸法 (mm)			備考
			A	B	P	
○	BK- 725	1,710	70	250	150	
○	BK- 730	1,870	◇	300	200	
○	BK- 740	2,020	◇	400	300	
○	BK-1340	2,420	130	400	300	
○	BK-1350	2,260	◇	500	400	
○	BK-1360	3,120	◇	600	500	

○在庫品 ①～⑩納期別出荷品 ⑤注文品 ⑥生産終了品

盤用パーツ 渡りバー・セパレータ

盤用パーツ ロックカバー・ELB用接地端子・支柱

ロックカバー (ハンドルロック)



BHK-1PHL

BHK-2PHL

NP-2PHL

材質	樹脂製
材質色	赤色

納期区分	品番	一箱標準価格	一箱入数	適用	備考
○	BHK-1PHL	960	10	三菱製(BH-K)1P用	三菱製コンパクトブレーカ、コンパクト漏電ブレーカに共用可
○	BHK-2PHL	1,320	◇	三菱製(BH-K)2P用	
○	FC-1PHL	1,650	◇	富士製(コンパクトブレーカ、コンパクト漏電ブレーカ)	
○	NP-2PHL	1,650	◇	内外製(プラグイン小形ブレーカ、プラグイン小形漏電ブレーカ)	TOP分電盤用

ELB用接地端子 (ABS製支柱2個及びM5ねじN個付属)

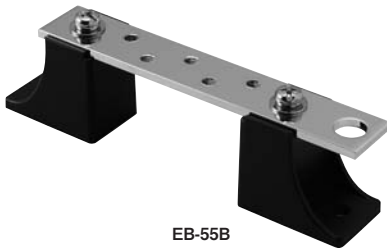

EB-55B

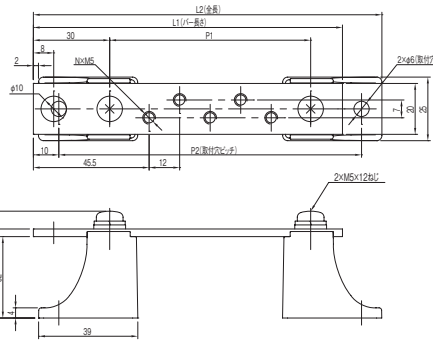

材質	銅
処理	ニッケルめっき

納期区分	品番	標準価格	個数(個)	寸法(mm)					備考
				N	L1	L2	P1	P2	
○	EB- 52B	5,030	2	85.5	101	43	83		
○	EB- 53B	5,340	3	97.5	113	55	95		
○	EB- 55B	6,090	5	121.5	137	79	119		
○	EB-510B	8,220	10	181.5	197	139	179		
○	EB-515B	10,400	15	241.5	257	199	239		
○	EB-520B	12,500	20	301.5	317	259	299		

エボ支柱



エボ支柱 虫ねじ レスロック

L寸法が40mm超過の場合

L寸法が40mm以下の場合

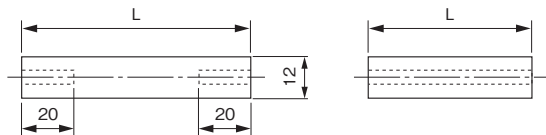

■ブスバー配線、ドア配線の絶縁サポートとしてご利用ください。

材質	エポナイト
材質色	黒色

納期区分	品番	一箱標準価格	一箱入数	寸法(mm)	備考
③	BP- 20	7,890	12	20	レスロック・虫ねじ付
③	BP- 25	8,190	◇	25	◇
③	BP- 30	8,690	◇	30	◇
③	BP- 45	7,120	12	45	虫ねじ付
③	BP- 55	7,600	◇	55	◇
③	BP- 65	8,400	◇	65	◇
③	BP- 85	9,670	◇	85	◇
③	BP-105	11,300	◇	105	◇

ドア面に使用する場合は、レスロックを瞬間接着剤で固定し、エボ支柱をご使用ください。

○在庫品 ①～⑩納期別出荷品 ③注文品 ④生産終了品

盤用パーツ 配線ダクト

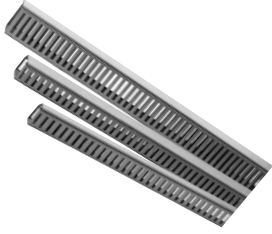

- 盤内配線の美観と作業性向上に！
- 材質は、UL規格認定の硬質塩化ビニールを使用、自己消火性です。
- 耐熱性、耐水性、機械的強度に優れます。
- 豊富なバリエーションで用途に応じたサイズをお選びいただけます。

単位：mm

NDB34	NDB44	NDB64	NDB36
NDB46	NDB56	NDB66	NDB76
NDB106	NDB48	NDB68	NDB88
NDB410	NDB610	NDB810	NDB100

盤用パーツ 配線ダクト

7

■ご注文に際して

NDB36

断面形状からサイズ形式
をお選びください。

NDB1015

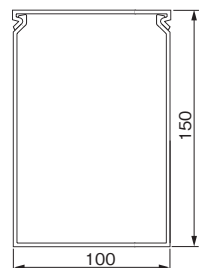

盤用パーツ 配線ダクト

配線ダクト

■側面穴寸法

単位：mm

寸法図	品番(形式)	A	B	C	D	E	F
	NDB34, 44, 64	40	22	4	20	20	8
	NDB36, 46, 56, 66, 76, 106	60	41	6	//	//	//
	NDB48, 68, 88	80	60	//	//	//	//
	NDB410, 610, 810, 100	100	75	8	//	//	10
	NDB1015	150	122	10	//	//	//

■取付穴寸法

NDB34~610	NDB88-810	NDB106-100-1015

材質	PVC UL94 (V-0)
材質色 (マンセル値)	グレー色 (7.5PB7/2)

納期区分	品番	標準価格	販売単位(本)	定尺長さ(m)	備考
○	NDB34	1,490	1	2	
○	NDB44	1,740	◇	◇	
○	NDB64	1,990	◇	◇	
○	NDB36	1,650	◇	◇	
○	NDB46	1,990	◇	◇	
○	NDB56	2,310	◇	◇	
○	NDB66	2,440	◇	◇	
○	NDB76	3,050	◇	◇	
○	NDB106	4,190	◇	◇	
○	NDB48	3,410	◇	◇	
○	NDB68	3,920	◇	◇	
○	NDB88	4,570	◇	◇	
○	NDB410	4,830	◇	◇	
○	NDB610	5,280	◇	◇	
○	NDB810	5,700	◇	◇	
○	NDB100	6,260	◇	◇	
○	NDB1015	12,800	◇	◇	

配線ダクト用 セパレータ

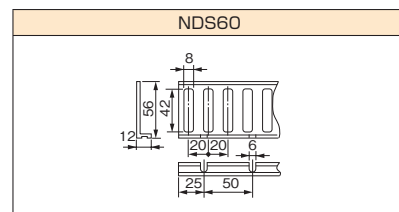
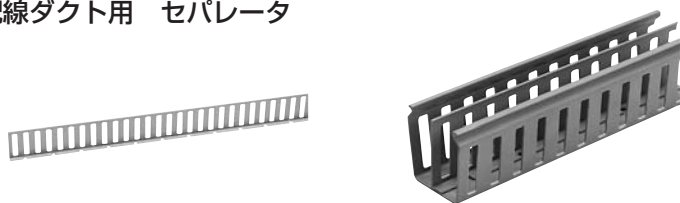

納期区分	品番	標準価格	販売単位(本)	定尺長さ(m)	備考
○	NDS60	700	1	1	配線ダクト高さ(A寸法)60mm用

○在庫品 ①～⑩納期別出荷品 ㊦注文品 ㊧生産終了品

盤用パーツ プラグインミニ (プラグイン小形ブレーカ・プラグイン小形漏電ブレーカ)

プラグイン小形ブレーカ (コード短絡保護用瞬時遮断機能付き配線用遮断器)



NPS-12R

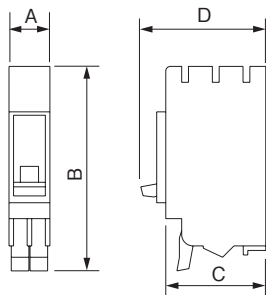

品番	プラグイン小形ブレーカ				
	NPS-12R	NPS-12T	NPS-21	NPS-22	NPS-23
極数・素子数	2P1E		2P2E		
定格電流 A	20	20	15	20	30
定格電圧 V AC	100		100/200		
定格遮断電流 kA	2.5 (100V)		2.5 (100/200V)		
接続方式	電源側：プラグイン方式		負荷側：連結端子		
負荷側接続可能電線	単線：φ1.6~φ2.6 より線：1.25~5.5mm ² (注意)より線の場合は専用棒状圧着端子(下表の専用品)をご使用ください。				

定格電流 (A)	極及び素子数	納期区分	品番	標準価格	寸法 (mm)				備考
					A	B	C	D	
20	2P1E	○	NPS-12R	1,290	18	90	44	55	R-N相(100V)専用
20	◇	○	NPS-12T	1,290	◇	◇	◇	◇	T-N相(100V)専用
15	2P2E	⑤	NPS-21	1,740	18	90	44	55	R-N、T-N(100V)またはR-T(200V)相間切り替え
20	◇	○	NPS-22	1,740	◇	◇	◇	◇	◇
30	◇	○	NPS-23	1,740	◇	◇	◇	◇	◇

※NPS-12R、NPS-12Tは、商品本体にNPS-12Rb、NPS-12Tbと印字しています。

プラグイン小形漏電ブレーカ (コード短絡保護用瞬時遮断機能付き漏電遮断器)



NPE-22

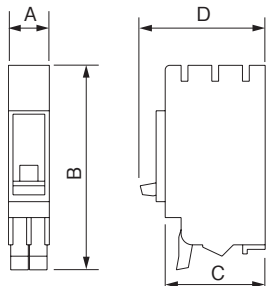

品番	プラグイン小形漏電ブレーカ			
	NPE-12	NPE-21	NPE-22	NPE-23
極数・素子数	2P1E		2P2E	
定格電流 A	20	15	20	30
定格電圧 V AC	100		100-100/200	
定格遮断電流 kA	2.5 (100V)		2.5 (100/200V)	
定格感度電流 mA	30		30 ※	
動作時間 S	0.1 以内			
接続方式	電源側：プラグイン方式		負荷側：連結端子	
負荷側接続可能電線	単線：φ1.6~φ2.6 より線：1.25~5.5mm ² (注意)より線の場合は専用棒状圧着端子(下表の専用品)をご使用ください。			

※定格感度電流15mAをご指定の場合、弊社営業員にご相談ください。

定格電流 (A)	極及び素子数	納期区分	品番	標準価格	寸法 (mm)				備考
					A	B	C	D	
20	2P1E	○	NPE-12	6,580	18	90	44	55	R-N、T-N(100V)相間切り替え
15	2P2E	⑤	NPE-21	7,260	18	90	44	55	R-N、T-N(100V)またはR-T(200V)相間切り替え
20	◇	○	NPE-22	7,260	◇	◇	◇	◇	◇
30	◇	○	NPE-23	7,260	◇	◇	◇	◇	◇

○在庫品 ①~⑩納期別出荷品 ⑤注文品 ⑧生産終了品

専用棒状圧着端子	より線サイズ(mm)	適合棒状圧着端子(絶縁キャップ必要)	メーカー
	1.25	TC1.25-16(棒状圧着端子)+ VC1.25(絶縁キャップ)	ニチフ端子工業
	2	TC2-16 (棒状圧着端子)+ VC2 (絶縁キャップ)	
	3.5・5.5	TC5.5-15ST-C(棒状圧着端子・絶縁キャップ同梱品)	

盤用パーツ コンパクトブレーカ・コンパクト漏電ブレーカ



F52CN-20A



FG52CN-20A

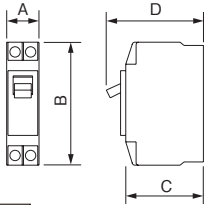

品番	コンパクトブレーカ		コンパクト漏電ブレーカ	
	F52CN-20A	F52C-20A	FG52CN-20A	FG52C-20A
極数・素子数	2P1E	2P2E	2P1E	2P2E
定格電流 A	20			
定格電圧 V	AC	300(定格絶縁電圧)		100
定格遮断電流 kA	AC	5(100V)	5(100/200V) 2.5(240V)	5(100V)
定格感度電流 mA	-			30※
動作時間 S	-			0.1以内
負荷側端子構造	線挿入端子 M5			
負荷側接続可能電線	単線: $\phi 1.6 \sim \phi 2.6$ より線: $2 \sim 8\text{mm}^2$ 注意)より線の場合は圧着端子をご使用ください。			

※定格感度電流15mAをご指定の場合、弊社営業員にご相談ください。

富士製

コンパクトブレーカ

定格電流 (A)	極及び素子数	納期区分	品番	標準価格	寸法 (mm)				備考
					A	B	C	D	
20	2P1E	○	F52CN-20A	2,830	25	96	60	76.5	
◇	2P2E	○	F52C-20A	4,040	◇	◇	◇	◇	

コンパクト漏電ブレーカ

20	2P1E	○	FG52CN-20A	8,740	25	96	60	76.5	
◇	2P2E	㊦	FG52C-20A	12,500	◇	◇	◇	◇	



BH-C1-20A



BV-C1-20A

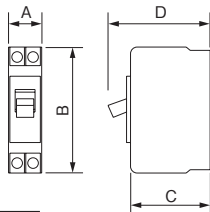

品番	コンパクトブレーカ		コンパクト漏電ブレーカ	
	BH-C1-20A	BH-C2-20A	BV-C1-20A	BV-C2-20A
極数・素子数	2P1E	2P2E	2P1E	2P2E
定格電流 A	20			
定格電圧 V	AC	265(定格絶縁電圧)		100
定格遮断電流 kA	AC	5(100V)	5(100/200V) 2.5(240V)	5(100V)
定格感度電流 mA	-			30※
動作時間 S	-			0.1以内
負荷側端子構造	線挿入端子 M5			
負荷側接続可能電線	単線: $\phi 1.6 \sim \phi 2.6$ より線: $2 \sim 8\text{mm}^2$ 注意)より線の場合は圧着端子をご使用ください。			

※定格感度電流15mAをご指定の場合、弊社営業員にご相談ください。

三菱製

コンパクトブレーカ

定格電流 (A)	極及び素子数	納期区分	品番	標準価格	寸法 (mm)				備考
					A	B	C	D	
20	2P1E	○	BH-C1-20A	3,030	25	96	60	77	
◇	2P2E	○	BH-C2-20A	4,330	◇	◇	◇	◇	

コンパクト漏電ブレーカ

20	2P1E	○	BV-C1-20A	8,360	25	96	60	77	
◇	2P2E	○	BV-C2-20A	12,000	◇	◇	◇	◇	

○在庫品 ①～⑩納期別出荷品 ㊦注文品 ㊧生産終了品

盤用パーツ コンパクトブレーカ・コンパクト漏電ブレーカ

盤用パーツ プラグインブレーカ・プラグイン漏電ブレーカ

プラグインブレーカ



BH-C1APNR-20A

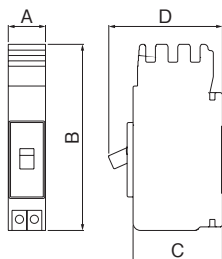

品番	プラグインブレーカ		
	BH-C1APNR-20A	BH-C1APNT-20A	BH-C2AP-20A
極数・素子数	2P1E		2P2E
定格電流 A	20		
定格電圧 V	AC	265 (定格絶縁電圧)	
定格遮断電流 kA	AC	5(100V)	5(100/200V) 2.5(200V)
負荷側端子構造	線押え端子 M5		
負荷側接続可能電線	単線：φ 1.6～φ 2.6 より線：2～8mm ² 注意) より線の場合は圧着端子をご使用ください。		

定格電流 (A)	極及び素子数	納期区分	品番	標準価格	寸法 (mm)				備考
					A	B	C	D	
20	2P1E	注	BH-C1APNR-20A	6,070	25	125	60	77	R-N相専用
◇	◇	注	BH-C1APNT-20A	6,070	◇	◇	◇	◇	T-N相専用
◇	2P2E	注	BH-C2AP-20A	7,340	◇	◇	◇	◇	R-T相専用

プラグイン漏電ブレーカ



BV-C1APNR-20A

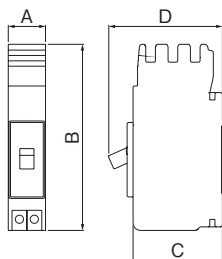

品番	プラグイン漏電ブレーカ		
	BV-C1APNR-20A	BV-C1APNT-20A	BV-C2AP-20A
極数・素子数	2P1E		2P2E
定格電流 A	20		
定格電圧 V	AC	100	100-200
定格遮断電流 kA	AC	5 (100V)	5(100/200V) 2.5(200V)
定格感度電流 mA	30		
動作時間 S	0.1 以内		
負荷側端子構造	線押え端子 M5		
負荷側接続可能電線	単線：φ 1.6～φ 2.6 より線：2～8mm ² 注意) より線の場合は圧着端子をご使用ください。		

定格電流 (A)	極及び素子数	納期区分	品番	標準価格	寸法 (mm)				備考
					A	B	C	D	
20	2P1E	注	BV-C1APNR-20A	11,500	25	125	60	77	R-N相専用
◇	◇	注	BV-C1APNT-20A	11,500	◇	◇	◇	◇	T-N相専用
◇	2P2E	注	BV-C2AP-20A	15,100	◇	◇	◇	◇	R-T相専用

○在庫品 ①～⑩ 納期別出荷品 注 注文品 終 生産終了品

盤用パーツ プラグインブレーカ・プラグイン漏電ブレーカ

プラグインブレーカ



NF30-KCAP

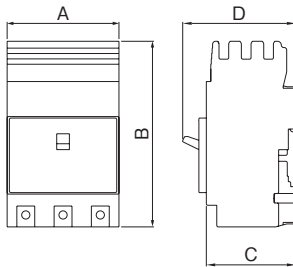

品番	プラグインブレーカ		
	NF30-KCAP	NF50-KCAP	NF100-KCAP
極数	3P		
定格電流 A	15 20 30	40 50	60 75 100
定格電圧 V	AC 500(定格絶縁電圧)		
定格遮断電流 kA	AC 5(200V)		
負荷側端子構造	線挿え端子 M5		M8
負荷側接続可能電線	より線: 2~22mm ²		より線: 8~60mm ²
	注意) より線の場合は圧着端子をご使用ください。		

定格電流 (A)	極及び素子数	納期区分	品番	標準価格	寸法 (mm)				備考
					A	B	C	D	
15	3P	㊟	NF30-KCAP-15A	15,060	75	124.5	60	76	
20	〃	㊟	NF30-KCAP-20A	15,060	〃	〃	〃	〃	
30	〃	㊟	NF30-KCAP-30A	15,060	〃	〃	〃	〃	
40	3P	㊟	NF50-KCAP-40A	18,330	75	124.5	60	76	
50	〃	㊟	NF50-KCAP-50A	18,330	〃	〃	〃	〃	
60	3P	㊟	NF100-KCAP-60A	32,230	75	126	60	76	
75	〃	㊟	NF100-KCAP-75A	32,230	〃	〃	〃	〃	
100	〃	㊟	NF100-KCAP-100A	32,230	〃	〃	〃	〃	

プラグイン漏電ブレーカ



NV30-KCAP

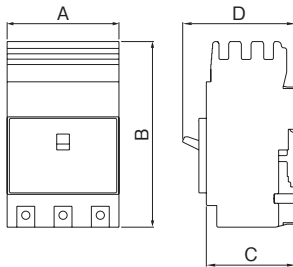

品番	プラグイン漏電ブレーカ		
	NV30-KCAP	NV50-KCAP	NV100-KCAP
極数	3P		
定格電流 A	15 20 30	40 50	60 75 100
定格電圧 V	AC 100-200		
定格遮断電流 kA	AC 5(100-200V)		
定格感度電流 mA	30		30※
動作時間 S	0.1 以内		
負荷側端子構造	線挿え端子 M5		M8
負荷側接続可能電線	より線: 2~22mm ²		より線: 8~60mm ²
	注意) より線の場合は圧着端子をご使用ください。		

※定格感度電流100mAをご指定の場合、弊社営業員にご相談ください。

定格電流 (A)	極及び素子数	納期区分	品番	標準価格	寸法 (mm)				備考
					A	B	C	D	
15	3P	㊟	NV30-KCAP-15A	22,930	75	124.5	60	76	
20	〃	㊟	NV30-KCAP-20A	22,930	〃	〃	〃	〃	
30	〃	㊟	NV30-KCAP-30A	22,930	〃	〃	〃	〃	
40	3P	㊟	NV50-KCAP-40A	23,330	75	124.5	60	76	
50	〃	㊟	NV50-KCAP-50A	23,330	〃	〃	〃	〃	
60	3P	㊟	NV100-KCAP-60A	39,430	75	126	60	76	
75	〃	㊟	NV100-KCAP-75A	39,430	〃	〃	〃	〃	
100	〃	㊟	NV100-KCAP-100A	39,430	〃	〃	〃	〃	

○在庫品 ①~⑩納期別出荷品 ㊟注文品 ㊟生産終了品

盤用パーツ プラグインブレーカ・プラグイン漏電ブレーカ

盤用パーツ コントロールユニット

コントロールユニット

■自動点滅器、タイムスイッチ (TS) のジョイントをご利用ください。



AC1TA

AC2TA

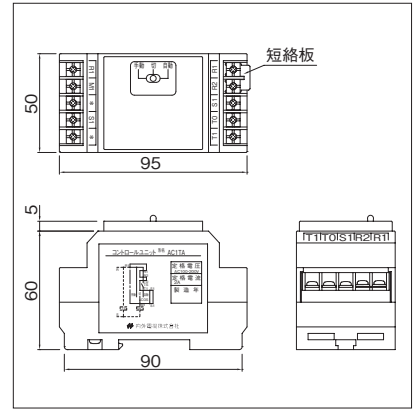

材質	難燃性ABS製
材質色	黒色

納期区分	品番	標準価格	回路数	定格電圧	定格電流	操作	操作スイッチ	接続適合電線	外形寸法	質量 (g)
○	AC1TA	8,340	1	AC100・200V	2A	手動・切・自動	トグルスイッチ	1.25 mm (最大 2 mm) 結線ねじ M3.5	JIS 協約形モジュール 2P	120
○	AC2TA	9,830	2							125
○	AC1ETA	8,300	1							120
○	AC2ETA	9,790	2							125
○	AC2ET2A	9,790	2							125

○在庫品 ①～⑩ 納期別出荷品 ㊦ 注文品 ㊧ 生産終了品

※取り付けには盤用パーツ・P.651・652 の分岐遮断器取付台 (協約形ブレーカ用)、協約形機器取付台をご利用ください。

■結線図

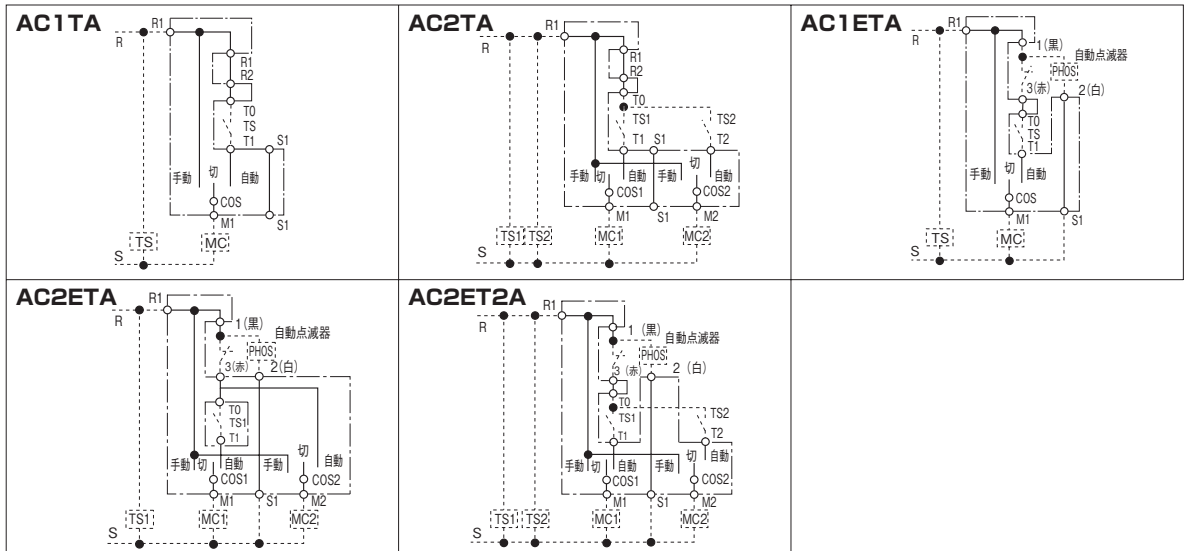

盤用パーツ NLA-3A形 盤用SPD (クラスII対応)

低圧配電線への誘導雷から
各種機器を保護します!

納期区分	品番	標準価格
○	NLA-3A	19,100

○在庫品 ①～⑩納期別出荷品 ㊦注文品 ㊧生産終了品



クラスII (JIS C 5381-11) 対応

■用途

■事務所ビル ■商業ビル ■ホテル ■工場など

■特長

- 各種電気・電子・通信機器などの電源回路を雷サージから保護します。
- 機能が正常であることを表示灯で確認することができます。(SPD機能表示付)
- 自動切り離し装置内蔵。
- 外形寸法はJIS協約形配線用遮断器(3極用)に準拠しています。
- 取付方法は取付金具、DINレール、連接取付板、M4ねじ取り付けのいずれも可能です。
- 端子カバー付

■性能

最大連続使用電圧 (50/60Hz)	公称放電電流(8/20μs)		最大放電電流(8/20μs)		電圧防護レベル 注1)		動作開始電圧 注2)
	線間	対地間	線間	対地間	線間	対地間	
単相2線:130V、250V AC 単相3線:110V/220V AC 三相3線:250V AC	5kA		10kA		1300V以下	1500V以下	540V±10%
使用温度適用範囲 -20℃～+50℃	保護等級 注3) IP 20		注1) 公称放電電流:5kA(8/20μs)印加時の値。 注2) 直流1mA印加時の動作電圧を示す。 注3) 端子カバーの取り付け状態による。				

■SPD使用上の注意

- 1.電源を接続した時『通電中表示』が右図の様に点灯するのを確認してください。
- 2.過大な雷サージでSPDが寿命となるとSPDの機能が無くなります。通電中表示が消えて右図と違った場合、新しいSPDと交換してください。

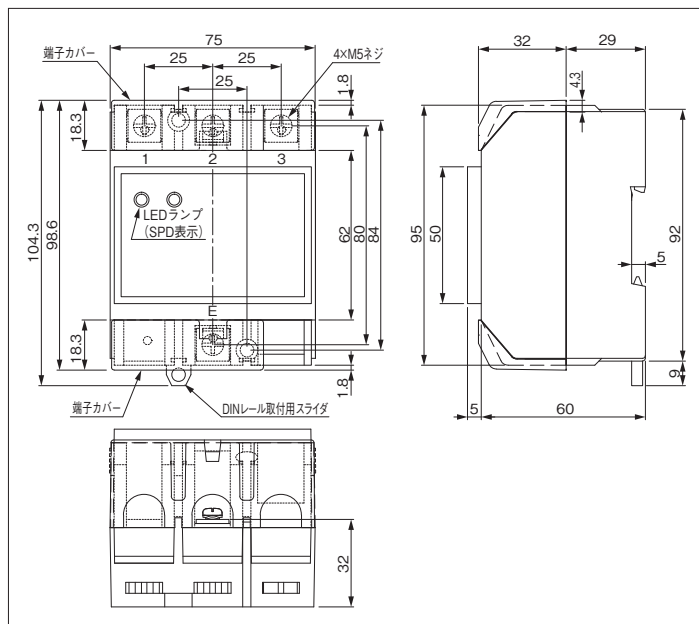
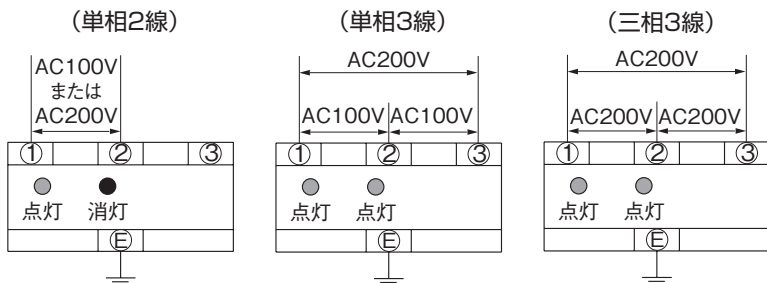

■配線について

- 1.接地線は5.5mm²～14mm²の電線で分電盤などの接地端子へ接続してください。
- 2.電源線は2mm²～14mm²の電線または銅帯を使用してください。
- 3.SPДの配線は最短距離で行ってください。
- 4.被保護機器の接地線を盤用SPDの接地線に接続してください。

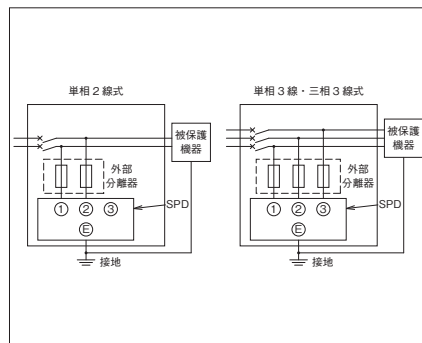

SPDは右図に示すように取り付け、外部分離器としてSPDの一次側にヒューズを取り付けてください。

ヒューズおよびヒューズホルダは弊社指定のものをご使用ください。

- ・ヒューズ : FDS-20kA-NB
- ・ヒューズホルダ : US141

※ヒューズおよびヒューズホルダは、音羽電機工業(株)(TEL:06-6429-9591)にお問い合わせください。

盤用パーツ 盤用SPD (クラスII対応)

盤関連パーツ 協約形制御モジュール



N2PM-SD01A



N3PM-G41AWA



N2PM-SD01S□A



N3PM-G41AWS□A

—従来の操作表示機器を電子回路化し、
JIS協約形モールドに収納—

- 【操作表示モジュール】 負荷の運転停止の回路にご使用ください。
 - 【単独/自動運転モジュール】 液面フロートレススイッチの信号を入力することで、負荷を自動で運転停止します。
- 協約形制御モジュールは、【一体形】【分離形】の仕様がございます。

- 【一体形：工事配線部と操作表示部の一体形】
一体形は、キャビネット内器に組み込み可能。組み込みの際は、DIN レール、協約形機器取付金具より組み込み、取り付けが可能です。
- 【分離形：工事配線部と操作表示部の分離形】
分離形は、キャビネット内器とキャビネット扉面に組み込み可能。工事配線部は、一体形と同様に取り付けが可能です。操作表示部は、扉面などの平面部にパネルカットを行えば、取り付けは嵌め込みだけで、簡単に行えます。

品番構成 **N 2 P M - D 0 1 S 1 5 A**
 ① ② ③

- ①制御モジュールのサイズをあらわします。
 協約形2Pサイズ (2)
 協約形3Pサイズ (3)
- ②制御モジュールの回路の種類をあらわします。
 押ボタン操作 (D01)
 押ボタン切替スイッチ操作 (SD01)
 遠方押ボタン操作 (R01)
 単独自動運転 給水及び排水用 (G01)
 単独自動運転 空転防止を兼ねた給水用 (G11)
 単独自動運転 満水警報を兼ねた給水及び排水用 (G21)
 単独自動運転 満減水警報を兼ねた給水及び排水用 (G31)
 単独自動運転 給水源の空転防止、高架水槽の水位警報を兼ねた給水用 (G41)
 自動交互運転 給水及び排水用 (G01A)
 自動交互運転 空転防止を兼ねた給水用 (G11A)
- 自動交互運転 満水警報を兼ねた給水及び排水用 (G21A)
 自動交互運転 満減水警報を兼ねた給水及び排水用 (G31A)
 自動交互運転 給水源の空転防止、高架水槽の水位警報を兼ねた給水用 (G41A)
 自動交互異常時同時運転 満水警報を兼ねた排水用 (G21AW)
 自動交互異常時同時運転 満減水警報を兼ねた排水用 (G31AW)
 自動交互異常時同時運転 給水源の空転防止、高架水槽の水位警報を兼ねた給水用 (G41AW)
- ③専用ケーブルの長さをあらわします。*
 制御モジュール【分離形】の場合のご選定となります。
 500mm (S5)
 1,000mm (S10)
 1,500mm (S15)
 *制御モジュールの【一体形】は、(記号なし)となります。

仕様

制御モジュール名	操作表示/遠方操作表示モジュール			単独自動運転モジュール				自動交互運転・自動交互異常時同時運転モジュール									
	N2PM-			N2PM-		N3PM-		N3PM-									
品番	一体形	D01A	SD01A	R01A	G01A	G11A	G21A	G31A	G41A	G01AA	G11AA	G21AA	G31AA	G41AA	G21AWA	G31AWA	G41AWA
	分離形	D01S□A	SD01S□A	R01S□A	G01S□A	G11S□A	G21S□A	G31S□A	G41S□A	G01S□A	G11S□A	G21S□A	G31S□A	G41S□A	G21AW	G31AW	G41AW
定格電圧	AC200V			AC24V ※1													
定格電流	0.5A			-													
消費電力	-			7VA													
押ボタンスイッチ	運転/停止			-													
切替スイッチ	切替	手元	-	試験一切-自動													
	遠方	-	-	NO.1-自交-NO.2													
外部出力	状態・故障出力	運転/停止/故障状態出力有電圧出力 (AC200V0.5A)			故障出力 無電圧a接点出力(AC250V1A)												
	水位警報出力	-			-	減水	満水	満水減水	満水・減水×2	-	減水	満水	満水減水	満水・減水×2	満水	満水減水	満水・減水×2
接続適合電線	速結端子	より線0.2mm ² ~1.25mm ² 単線φ0.4mm~φ1.2mm			より線0.2mm ² ~1.25mm ² 単線φ0.4mm~φ1.2mm												
	ねじ端子	-			M3.5ねじ1.25mm ² (最大2mm ²)												

※1 制御モジュールの電源供給 (AC24V) には、制御モジュールの定格に合った弊社専用品の電源トランスをご使用ください。

盤関連パーツ 協約形制御モジュール

制御モジュール【一体形】

材質 難燃性ABS製

納期区分	品番	標準価格	寸法(mm)			質量(g)	備考
			タテ	ヨコ	フカサ		
③	N2PM-D01A	26,400	100	50	65	140	
③	N2PM-SD01A	27,100	〃	〃	〃	〃	
③	N2PM-R01A	21,600	〃	〃	〃	120	
③	N2PM-G01A	30,000	100	50	65	140	
③	N2PM-G11A	32,000	〃	〃	〃	〃	
③	N2PM-G21A	32,000	〃	〃	〃	〃	
③	N3PM-G31A	40,000	〃	75	〃	220	
③	N3PM-G41A	41,900	〃	〃	〃	〃	
③	N3PM-G01AA	45,100	100	75	65	220	
③	N3PM-G11AA	47,900	〃	〃	〃	〃	
③	N3PM-G21AA	47,900	〃	〃	〃	〃	
③	N3PM-G31AA	47,900	〃	〃	〃	〃	
③	N3PM-G41AA	49,900	〃	〃	〃	〃	
③	N3PM-G21AWA	50,300	100	75	65	240	
③	N3PM-G31AWA	50,300	〃	〃	〃	〃	
③	N3PM-G41AWA	52,200	〃	〃	〃	〃	

制御モジュール【分離形】

材質 難燃性ABS製

納期区分	品番(ケーブルの長さ)			標準価格	パネル面取付部寸法(mm)			内器取付部寸法(mm)			質量(g)	
	(500mm)	(1000mm)	(1500mm)		タテ	ヨコ	フカサ	タテ	ヨコ	フカサ	パネル取付部	内器取付部
	③	N2PM-D01S5A	N2PM-D01S10A		N2PM-D01S15A	29,100	70	60	30	100	50	60
③	N2PM-SD01S5A	N2PM-SD01S10A	N2PM-SD01S15A	29,900	〃	〃	〃	〃	〃	〃	〃	〃
③	N2PM-R01S5A	N2PM-R01S10A	N2PM-R01S15A	24,400	〃	〃	〃	〃	〃	〃	40	〃
③	N2PM-G01S5A	N2PM-G01S10A	N2PM-G01S15A	33,100	70	60	30	100	50	60	60	100
③	N2PM-G11S5A	N2PM-G11S10A	N2PM-G11S15A	34,900	〃	〃	〃	〃	〃	〃	〃	〃
③	N2PM-G21S5A	N2PM-G21S10A	N2PM-G21S15A	34,900	〃	〃	〃	〃	〃	〃	〃	〃
③	N3PM-G31S5A	N3PM-G31S10A	N3PM-G31S15A	42,800	〃	85	〃	〃	75	〃	〃	180
③	N3PM-G41S5A	N3PM-G41S10A	N3PM-G41S15A	44,700	〃	〃	〃	〃	〃	〃	〃	〃
③	N3PM-G01AS5A	N3PM-G01AS10A	N3PM-G01AS15A	47,900	70	85	30	100	75	60	60	180
③	N3PM-G11AS5A	N3PM-G11AS10A	N3PM-G11AS15A	50,800	〃	〃	〃	〃	〃	〃	〃	〃
③	N3PM-G21AS5A	N3PM-G21AS10A	N3PM-G21AS15A	50,800	〃	〃	〃	〃	〃	〃	〃	〃
③	N3PM-G31AS5A	N3PM-G31AS10A	N3PM-G31AS15A	50,800	〃	〃	〃	〃	〃	〃	〃	〃
③	N3PM-G41AS5A	N3PM-G41AS10A	N3PM-G41AS15A	52,600	〃	〃	〃	〃	〃	〃	〃	〃
③	N3PM-G21AWS5A	N3PM-G21AWS10A	N3PM-G21AWS15A	52,900	70	85	30	100	75	60	60	200
③	N3PM-G31AWS5A	N3PM-G31AWS10A	N3PM-G31AWS15A	52,900	〃	〃	〃	〃	〃	〃	〃	〃
③	N3PM-G41AWS5A	N3PM-G41AWS10A	N3PM-G41AWS15A	55,000	〃	〃	〃	〃	〃	〃	〃	〃

○在庫品 ①～⑩納期別出荷品 ㊦注文品 ㊧生産終了品

その他の機器【制御モジュール用電源トランス】 - 制御モジュールご使用の際に、ご利用ください -

■仕様

品番	NTR2405A
1次電圧	200V-100V
2次電圧	24V
容量	12VA
その他仕様	1次側、2次側リード線付 (2次側リード線にヒューズ付)
納期区分	③
標準価格	10,500
寸法(mm)	H×W×D (52×80×46)
質量(g)	500

■外形寸法

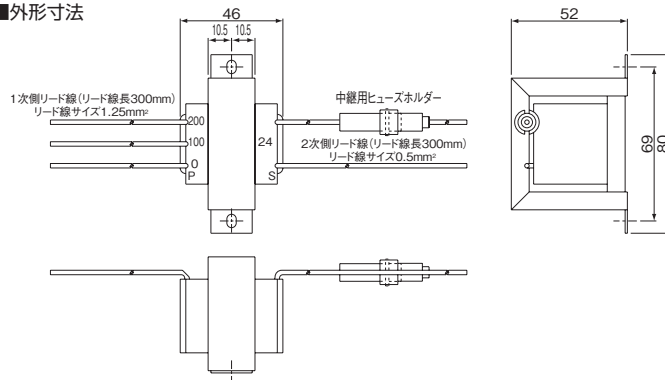

注意) 電源トランスは、制御モジュール専用※の弊社専用品をご使用ください。

※電源トランスの電源供給 (AC24V) の該当制御モジュールは [単独自動運転] [自動交互運転] [自動交互異常時同時運転] となります。1つの制御モジュールに電源トランスが1つ必要です。

盤関連パーツ 協約形制御モジュール

外觀仕様 【 】品番について、外觀仕様は同様となります。

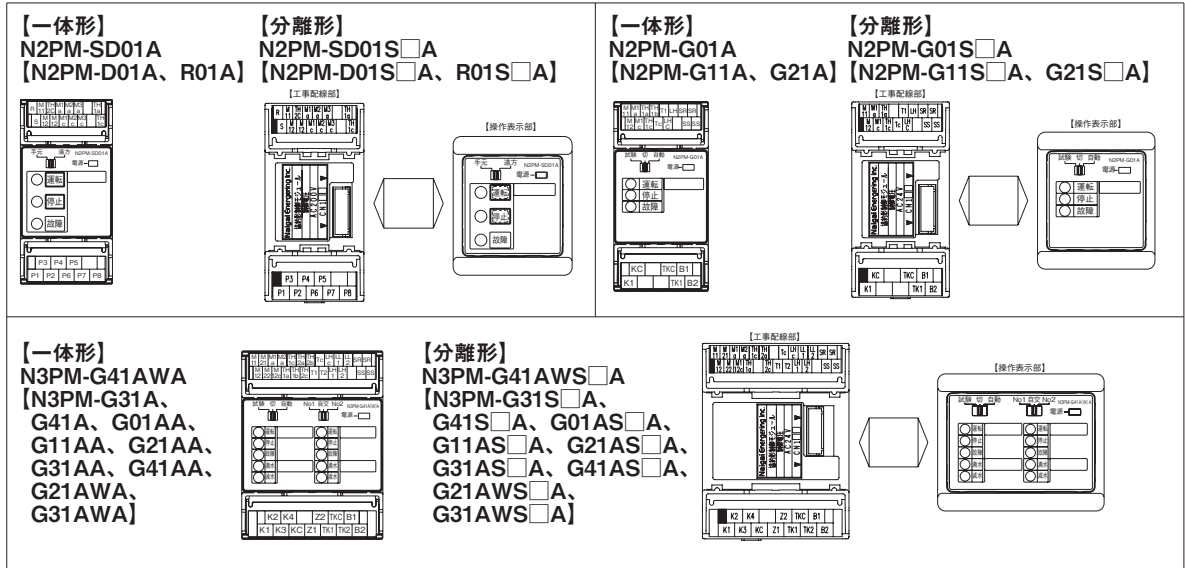

部は、専用ケーブルとなります。

■パネルカット

操作表示部をパネル面に取付時の寸法となります。

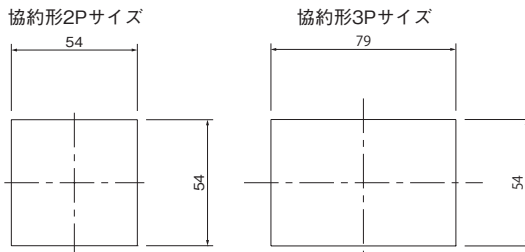

※パネルカットは、【分離形】に適用されます。

盤関連パーツ 協約形制御モジュール 結線図

盤関連パーツ 協約形制御モジュール 結線図

※結線図は、制御モジュールを動作させる際の一例となります。

■操作表示モジュール 押ボタン操作 (D01)
N2PM-D01A、D01S□A

●主回路(MCCB+THR)

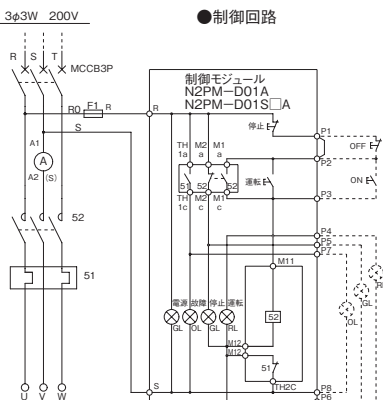

■操作表示モジュール 押ボタン/切替スイッチ操作 (SD01)
N2PM-SD01A、SD01S□A

●主回路(MCCB+THR)

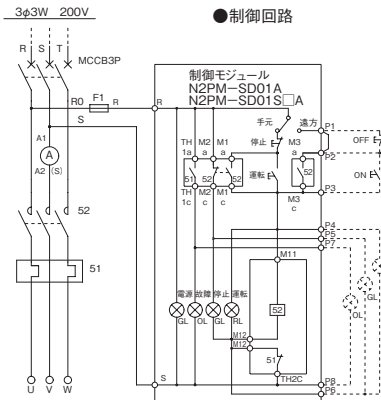

■遠方操作表示モジュール 押ボタン操作 (R01)
N2PM-R01A、R01S□A

●制御回路

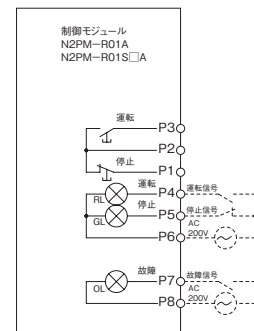

※結線図は、制御モジュールを動作させる際の一例となります。

■単独自動運転モジュール 給水用 (G01)
N2PM-G01A、G01S□A

●主回路(MCCB+THR) ●制御回路

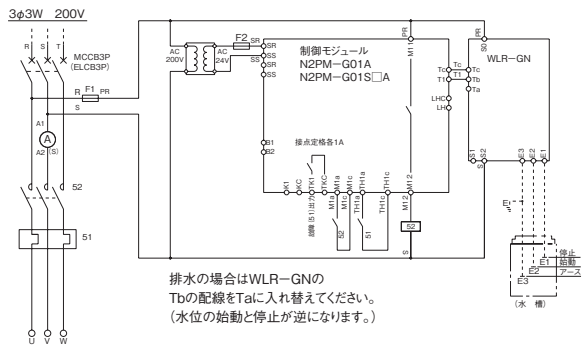

■単独自動運転モジュール 満水警報を兼ねた排水用 (G21)
N2PM-G21A、G21S□A

●主回路(MCCB+THR) ●制御回路

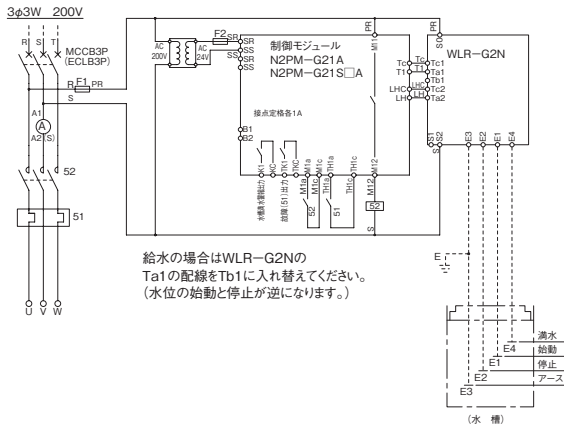

■単独自動運転モジュール 空転防止付 (G11)
N2PM-G11A、G11S□A

●主回路(MCCB+THR) ●制御回路

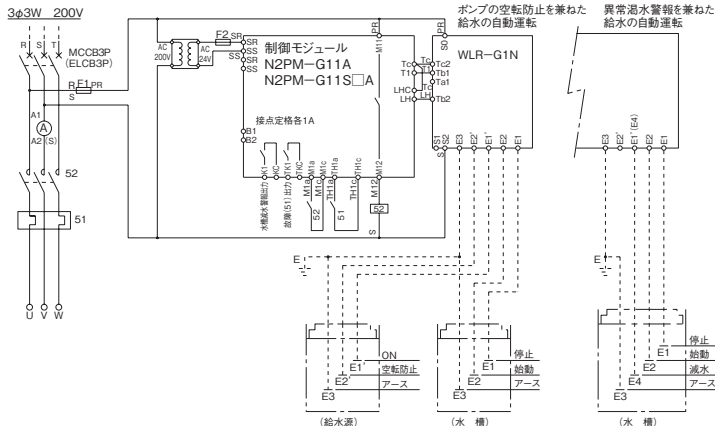

■単独自動運転モジュール 満減水警報を兼ねた給水用 (G31)
N3PM-G31A、G31S□A

●主回路(MCCB+THR) ●制御回路

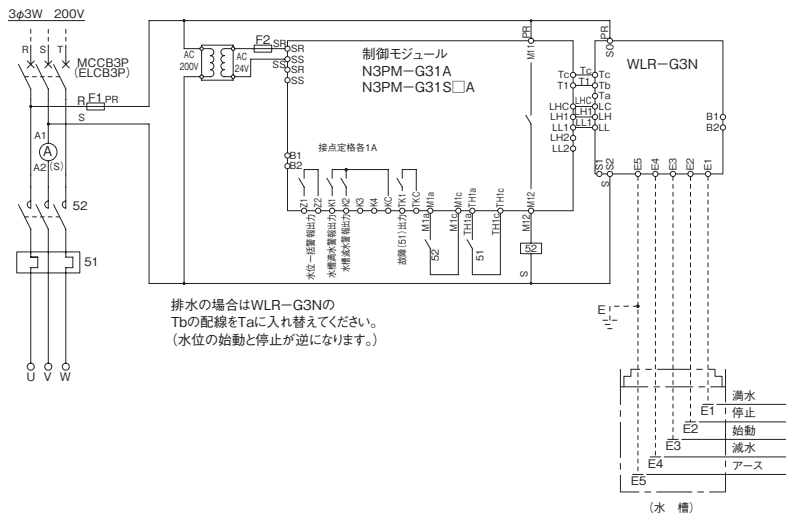

盤関連パーツ 協約形制御モジュール 結線図

※結線図は、制御モジュールを動作させる際の一例となります。

■単独自動運転モジュール 満減水警報と空転防止付 (G41)

N3PM-G41A、G41S□A

●主回路 (MCCB+THR) ●制御回路

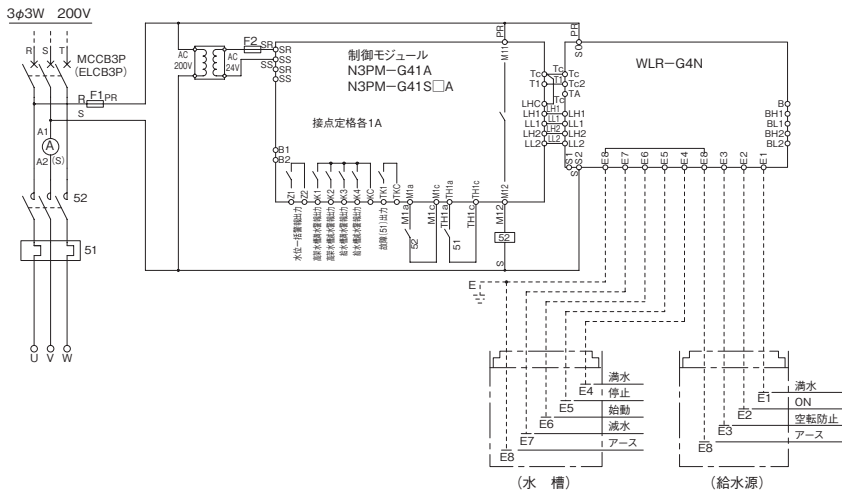

■自動交互運転モジュール 給水用 (G01A)

N3PM-G01AA、G01AS□A

●主回路 (MCCB+THR) ●制御回路

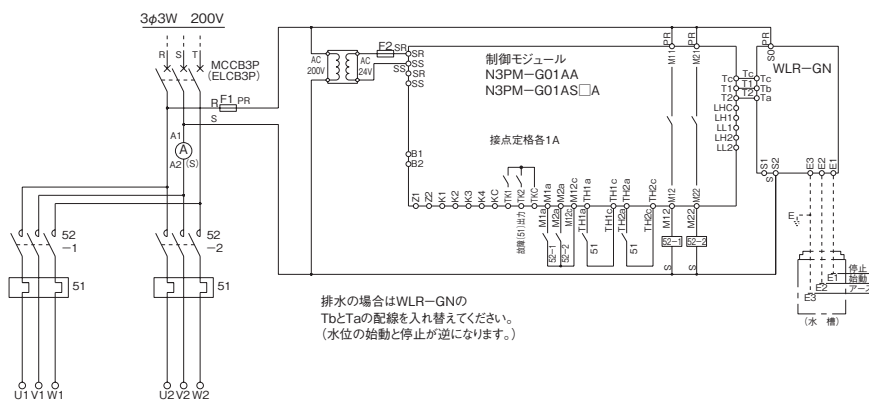

■自動交互運転モジュール 空転防止付 (G11A)

N3PM-G11AA、G11AS□A

●主回路 (MCCB+THR) ●制御回路

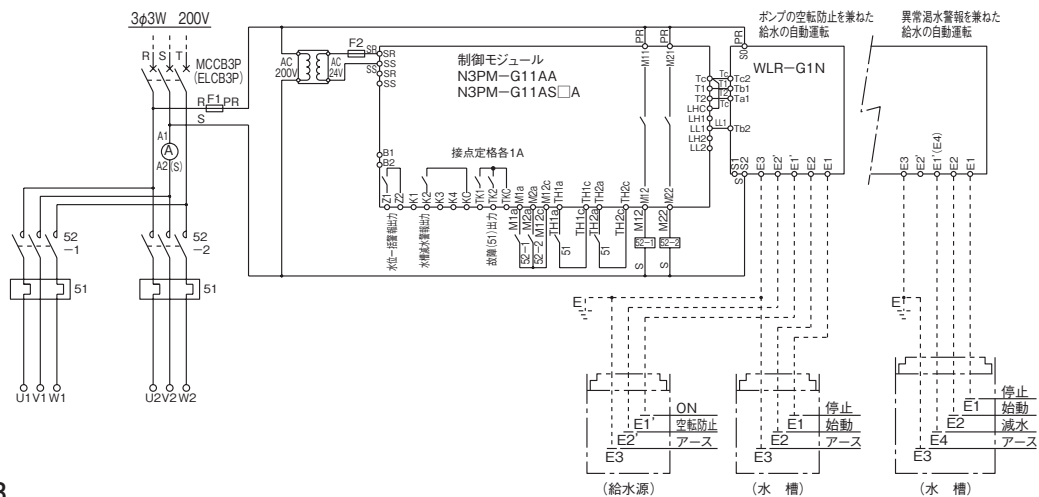

※結線図は、制御モジュールを動作させる際の一例となります。

■自動交互運転モジュール 満水警報を兼ねた排水用 (G21A)
N3PM-G21AA、G21AS□A

●主回路(MCCB+THR) ●制御回路

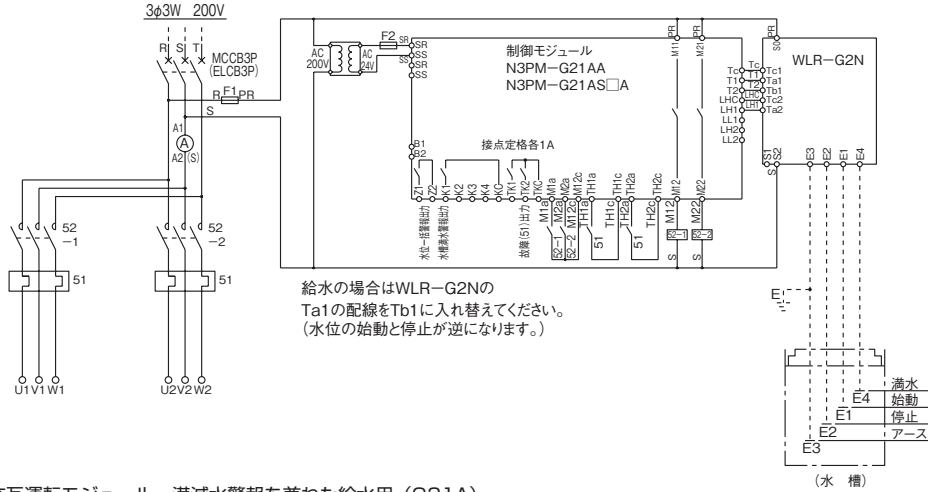

■自動交互運転モジュール 満減水警報を兼ねた給水用 (G31A)
N3PM-G31AA、G31AS□A

●主回路(MCCB+THR) ●制御回路

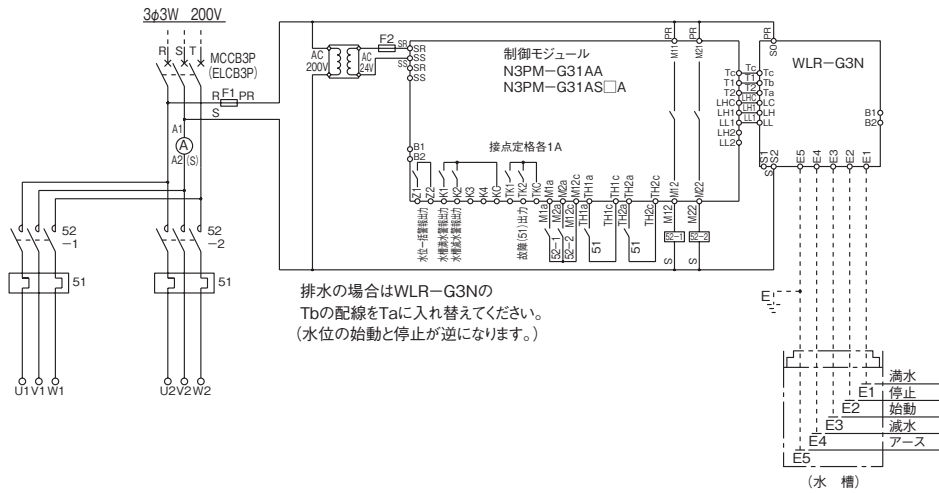

■自動交互運転モジュール 満減水警報と空転防止付 (G41A)
N3PM-G41AA、G41AS□A

●主回路(MCCB+THR) ●制御回路

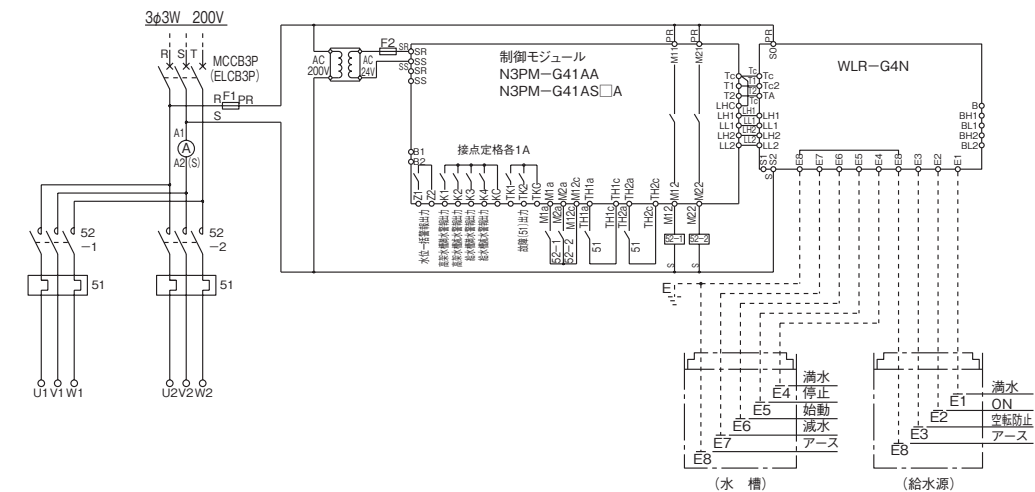

盤関連パーツ 協約形制御モジュール 結線図

※結線図は、制御モジュールを動作させる際の一例となります。

■自動交互異常時同時運転モジュール 満水警報を兼ねた排水用 (G21AW) N3PM-G21AWA、G21AWS□A

●主回路(MCCB+THR) ●制御回路

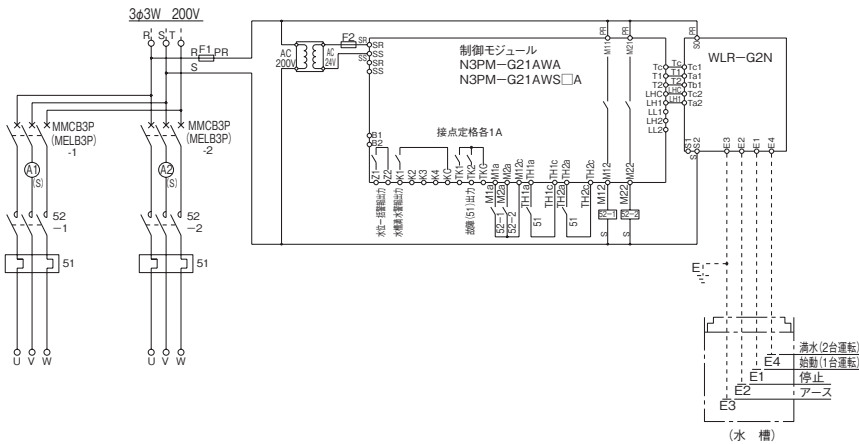

■自動交互異常時同時運転モジュール 満減水警報を兼ねた排水用 (G31AW) N3PM-G31AWA、G31AWS□A

●主回路(MCCB+THR) ●制御回路

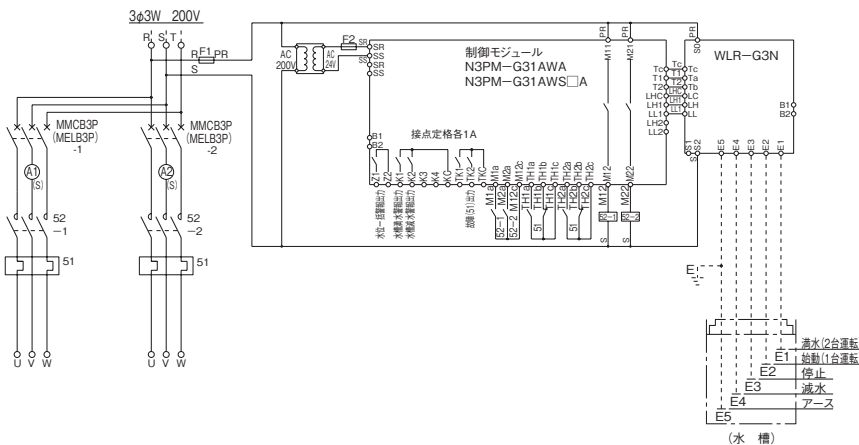

■自動交互異常時同時運転モジュール 満減水警報と空転防止付 (G41AW) N3PM-G41AWA、G41AWS□A

●主回路(MCCB+THR) ●制御回路

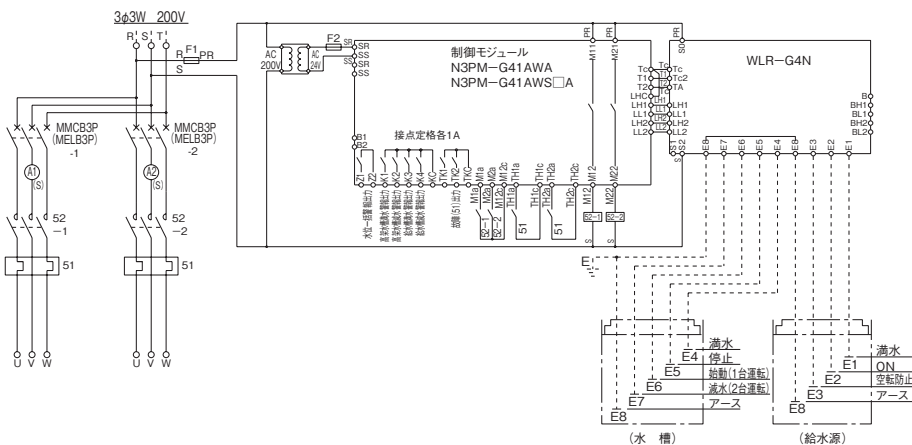

盤関連パーツ

協約形制御モジュール 結線図

7

盤内機器を凍結から守る。



納期区分	品番	標準価格
○	TX100-1	24,400
○	TX100-2	24,400

○在庫品 ①～⑩納期別出荷品 ㊦注文品 ㊧生産終了品

■サーモスタット付で自動温度調節が可能ですので、凍結防止に適しています。

■仕様

品番	TX100-1	TX100-2
定格消費電力	100W	
定格電圧	AC105V	AC210V
使用可能電圧	AC100V±10%	AC200V±10%
製品質量	0.6kg	
許容周囲温度	-10℃～60℃	
許容周囲湿度	85%RH以下	
サーモスタット動作温度	設定温度±3℃ ※設定温度以上でOFF、設定温度以下でON	
温度設定範囲	0℃～40℃	
外形寸法	120×320×80mm(突起部含む)	
キャビラリーチューブ長さ	870mm	
ヒータ表面材質	SUS430	
ヒータカバー材質	SUS430	

■外形寸法図

単位：mm

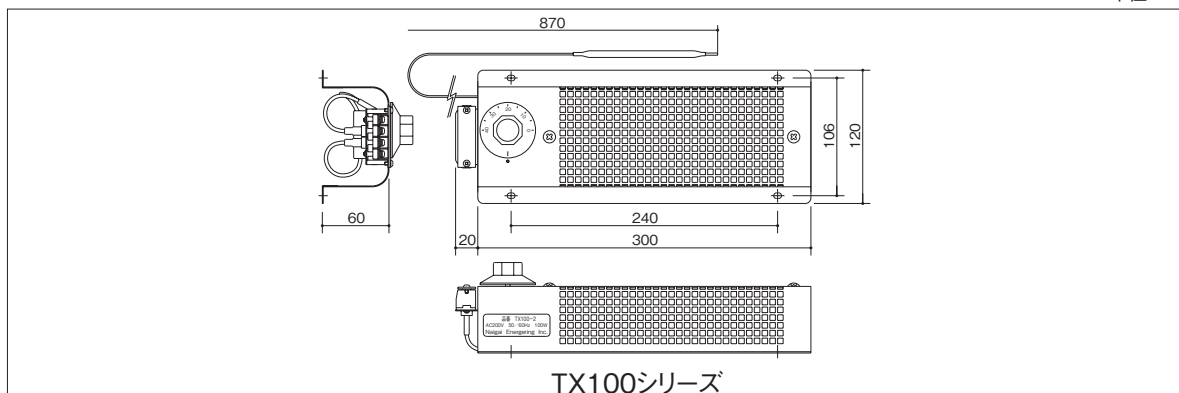

凍結防止用簡易選定計算

- ①放熱面積を求めます。基本的にキャビネットの表面積の合計ですが、床や壁に密着した面は計算から外します。例として、壁に囲まれていない自立キャビネットの放熱面積の計算式を示します。
(キャビネット放熱面積) = (幅) × (高さ) × 2 + (高さ) × (奥行) × 2 + (奥行) × (幅)
- ②キャビネット内発熱量を求めます。外気温度とキャビネット内温度を同時に測定して、次の式で計算します。既知の場合、または外気温度が低いときにキャビネット内で発熱がない場合は、③へ進んでください。
(キャビネット内発熱量) = (熱通過率) × (放熱面積) × {(キャビネット内測定温度) - (外気測定温度)}
- ③次式により必要ヒータ能力を求めます。
(必要ヒータ能力) = (熱通過率) × (放熱面積) × {(キャビネット内許容温度) - (最低外気温度)} - (キャビネット内発熱量)
この値より大きい能力でヒータ台数を選定してください。

計算例：キャビネット寸法……………W500×H700×D300 [mm]
 キャビネット材質……………塗装鋼板 (熱通過率 5.4 [W/m²K])
 キャビネット内測定温度……25 [°C]
 外気測定温度……………15 [°C]
 キャビネット内許容温度……13 [°C]
 最低外気温度……………-10 [°C]

- ① (キャビネット放熱面積) = 0.5 × 0.7 × 2 + 0.7 × 0.3 × 2 + 0.3 × 0.5 = 1.27 [m²]
- ② (キャビネット内発熱量) = 5.4 × 1.27 × (25 - 15) = 68.58 [W]
- ③ (必要ヒータ能力) = 5.4 × 1.27 × (13 + 10) - 68.58 = 89.154 [W]
よって盤用ヒータを 1 台選定します。