

EPOMAKER TH68

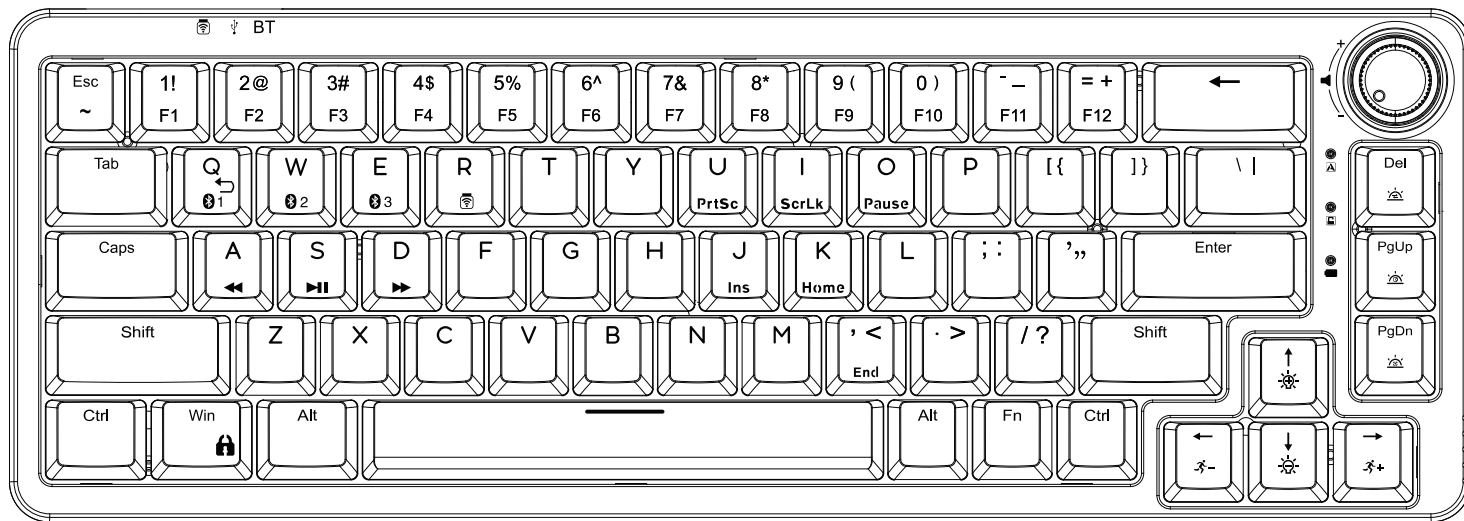

65% Hot-Swap Wired/Wireless Mechanical Keyboard

This Quick Guide is an introduction to the use and functionality of the EPOMAKER TH68. For in-depth guide of functionality of the customization software please refer to the manual that you can find in the official epomaker website at <https://epomaker.com/pages/software-downloads>

Should you require more assistance please email us at support@epomaker.com

MODEL:	EPOMAKER TH68	WEIGHT:	980g ± 50g
SIZE:	329.5 x 115.6 x 40 ± 5mm	HOTSWAP:	YES
NKRO:	Yes	KEYCAPS:	PBT
SYSTEM:	Windows / Mac	LAYOUT:	67 Keys
CONNECTION:	USB-C, 2.4GHz Bluetooth 3.0, Bluetooth 5.0.		



Made in China

Manufacturer: Shenzhen Changyun Technology Co., Ltd.
Address: Seventh Floor, Kai Daer Building, No.168 Tongsha Road, Xili Street, Nanshan District, Shenzhen, Guangdong, CN
Email: support@epomaker.com
Web: www.epomaker.com



APEX CE SPECIALISTS LIMITED

Address: UNIT 3D NORTH POINT HOUSE, NORTH POINT BUSINESS PARK, NEW MALLOW ROAD CORK, T23 AT2P, IRELAND
Contact: Wells
Tel: +353212066339
Email: info@apex-ce.com



SHORTCUTS

FN + 1	F1	FN + 7	F7
FN + 2	F2	FN + 8	F8
FN + 3	F3	FN + 9	F9
FN + 4	F4	FN + 0	F10
FN + 5	F5	FN + -	F11
FN + 6	F6	FN + =	F12
FN + U	PrtSc	FN + K	Home
FN + I	ScrLk	FN + , <	End
FN + SHIFT + ESC	~	FN + J	INS

FN + S Play/Pause

FN + A Last song

FN + D Next song

FN + Q Bluetooth Device 1

FN + W Bluetooth Device 2

FN + E Bluetooth Device 3

FN + R 2.4GHz Wireless

CTRL_L + ALT_L + Q

Long Press to Restore Keyboard to Default Setting

FN + WIN

Lock/Unlock Windows

BACKLIGHT SETTINGS

FN + ↑	Backlight Brightness +
FN + ↓	Backlight Brightness -
FN + ←	Backlight Effect Speed -
FN + →	Backlight Effect Speed +
FN + DEL	Toggle the light mode
FN + PGUP	Toggle the side light color
FN + PGDN	Turn on/off the RGB

KNOB FUNCTIONS

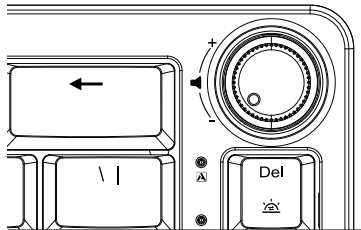

TURN CLOCKWISE
Increase Volume

TURN COUNTER CLOCKWISE
Reduce Volume

PRESS KNOB
Play/Pause

CUSTOM FUNCTIONS
You can also use the software to customize the knob functions.

CHANGE RGB EFFECTS

Pressing Fn + Del at the same time allows you to switch the RGB effect of your TH68 Keyboard.

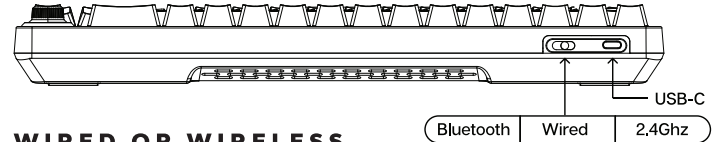

WIRED OR WIRELESS

Find the Connectivity Mode switch in the back of the keyboard and slide it to the left, right or center to change the connection method.

PAIRING BLUETOOTH

FN + Q/W/E Long Press for 3 seconds to pair Bluetooth device

FN + Q/W/E Short Press to switch to last paired device

Turn the switch to the right to activate the Bluetooth pairing mode. Long press FN+Q/W/E to start pairing. While pairing, the LED will flash quickly. After successfully pairing, the LED will stay on for around 10 seconds. If the connection is failed in 30 seconds, the LED will be off and the keyboard will be in sleep mode.

PAIRING WIRELESS 2.4GHZ

FN + R Long Press for 3 seconds to pair Wireless 2.4GHz

Turn the switch to the left to activate the 2.4G pairing mode. Insert the receiver into your computer, you will see the LED flash quickly. After successfully pairing, the LED will stay on for around 10 seconds. If the connection is failed in 30 seconds, the LED will be off and the keyboard will be in sleep mode.

PAIRING WIRED MODE

Keep the switch staying in the middle, and connect the keyboard with your device via a USB-C cable.

BLUETOOTH & WIRELESS 2.4GHZ SPECIFICATIONS

Operating system should be windows 8 or above to support the Bluetooth function. The device should support Bluetooth 5.0 or a higher version to use Bluetooth 5.0.

KEYBOARD WAKE UP/SLEEP

If your keyboard is sleeping press any key to wake it up, it will remember the last device connected.



REPLACING KEYCAPS AND SWITCHES

For a full guide on how to remove keycaps and switches scan the QR Code or type in your browser: <https://epomaker.com/blogs/guides/diy-guide-how-to-remove-and-replace-your-mechanical-keyboard-switches>

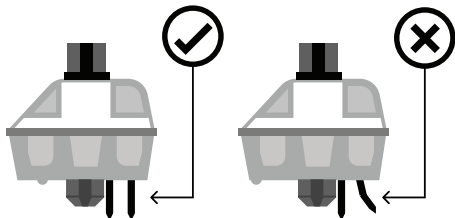

Before installing switches, be sure the pins are clean and straight.

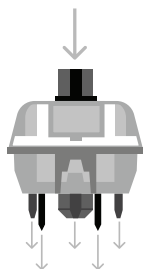

Push Straight Down

Please be gentle. Be sure the pins are aligned with the slots.

Included Tools

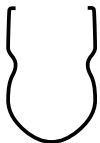

Switch Puller



Keycap Puller

Mechanical Switch

Example of a switch as seen from top after you remove the keycap to prepare for switch removal.

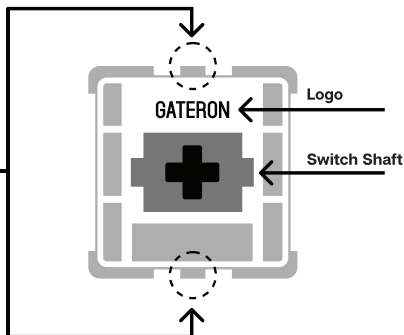

The Switch Puller tool aligns Vertically to the Switch to unclip the plastic securing the switch to the plate.

Remove Switches

1. Grab your Switch Removal Tool and align the gripping teeth vertically (on the Y-Axis) at the center of the switch, as shown in the example graphic above.
2. Grab the switch with the Switch Puller and apply pressure until the switch releases itself from the plate.
3. Using firm but gentle force pull the switch away from the keyboard using a vertical motion.

Install Switches

1. Check that all the switch metallic pins are perfectly straight and clean.
2. Align the switch vertically to have the Gateron logo facing north. The pins should align themselves to the keyboard PCB.
3. Press the switch down until you hear a click. This means your switch clips have attached themselves to the keyboard plate.
4. Inspect the switch to ensure it's properly attached to your keyboard, and test it.



Note: If the key doesn't work its possible you may have bent one of the switches while installing it. Pull the switch out and repeat the process.

Pins may be damaged beyond repair and need replacement if this process is not done correctly. Never apply excessive force when replacing keycaps or switches. If you cannot remove or install keycaps or switches please contact customer service as soon as possible to avoid damage to the keyboard due to operating errors.

TECHNICAL ASSISTANCE

For technical assistance, please email to support@epomaker.com with your purchase order number and a detailed description of your issue.

We normally respond to enquiries within 24 hours. If you purchased your keyboard from a distributor or not from any official store of Epomaker, please contact them directly for any additional help.

COMMUNITY FORUMS

Join our community and learn together with other keyboard enthusiasts.



<https://discord.gg/2q3Z7C2>



<https://www.reddit.com/user/epomaker/>

WARRANTY

EPOMAKER's Warranty covers any factory defects that might affect the proper functionality of your purchase. It doesn't cover any damage that may occur from normal wear and tear. If your product is defective we will send you a replacement unit. Replacement units might require you to send the defective unit back to Epomaker.

We provide a 1 year warranty for our products when bought from our website (EPOMAKER.com). Your item will not be covered by your 1 year warranty if the inspection shows any sign of modification or changes unsupported by the original product, these include: Changing internal components, Assembling and reassembling the product, Replacing Batteries, etc.

We will ONLY cover the item if it is bought from our official stores. You do not have a warranty with us if you bought the item from another reseller or likewise. Please contact the store that you bought your product from to resolve issues.

EPOMAKER TH68

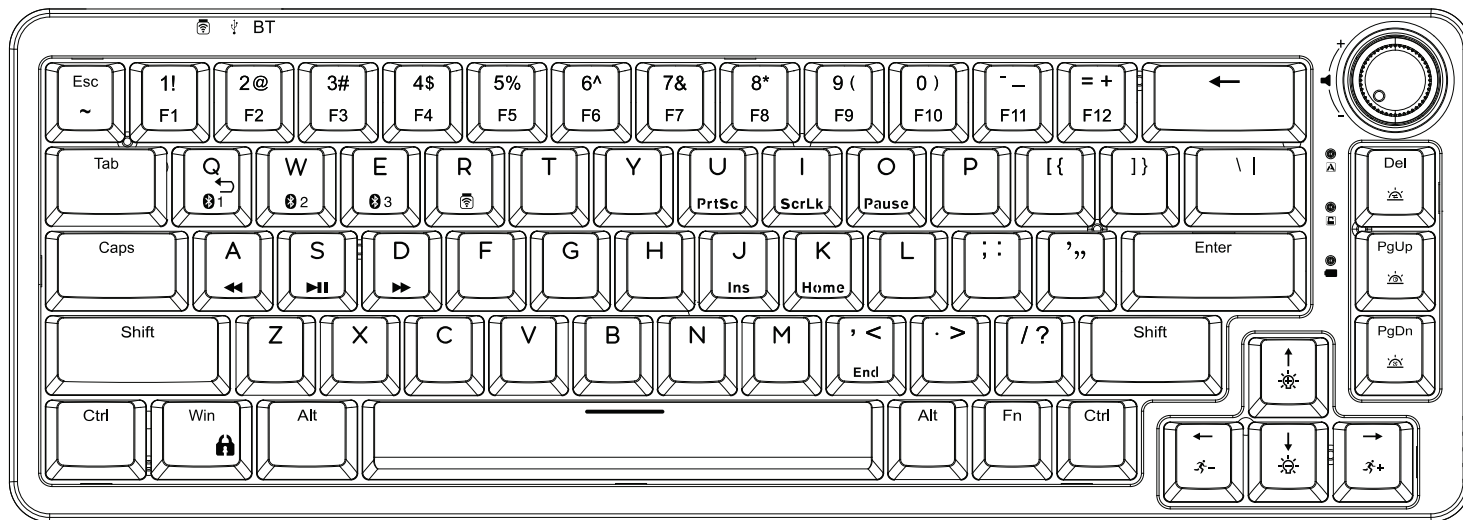

65% Hot-Swap-fähige Mechanische Tastatur

Deze beknopte handleiding is een inleiding tot het gebruik en de functionaliteit van de Epomaker TH68. Voor een uitgebreide handleiding van de aanpassingssoftware verwijzen wij u naar de handleiding die u kunt vinden op de officiële epomaker website op <https://epomaker.com/pages/software-downloads>

Mocht u meer hulp nodig hebben dan kunt u ons mailen op support@epomaker.com

MODEL:	EPOMAKER TH68	WEIGHT:	980g ± 50g
SIZE:	329.5 x 115.6 x 40 ± 5mm	HOTSWAP:	YES
NKRO:	Yes	KEYCAPS:	PBT
SYSTEM:	Windows / Mac	LAYOUT:	67 Keys
CONNECTION:	USB-C, 2.4GHz Bluetooth 3.0, Bluetooth 5.0.		



Hergestellt in China
 Hersteller: Shenzhen Changyun Technology Co., Ltd.
 Adresse: Siebter Stock, Kai Daer Building, Nr. 168 Tongsha Road,
 Xili Street, Nanshan-Bezirk, Shenzhen, Guangdong, CN
 E-Mail: support@epomaker.com
 Internet: www.epomaker.com



APEX CE SPECIALISTS LIMITED
 Address: UNIT 3D NORTH POINT HOUSE, NORTH POINT BUSINESS
 PARK, NEW MALLOW ROAD CORK, T23 AT2P, IRELAND
 Contact: Wells
 Tel: +35321066339
 Email: info@apex-ce.com



ABKÜRZUNGEN				RGB-EINSTELLUNGEN	
FN + 1	F1	FN + 7	F7	FN + ↑	RGB-Helligkeit +
FN + 2	F2	FN + 8	F8	FN + ↓	RGB-Helligkeit -
FN + 3	F3	FN + 9	F9	FN + ←	RGB-Geschwindigkeit -
FN + 4	F4	FN + 0	F10	FN + →	RGB-Geschwindigkeit +
FN + 5	F5	FN + -	F11	FN + DEL	Umschalten des Lichtmodus
FN + 6	F6	FN + =	F12	FN + PGUP	Umschalten der Farbe des Seitenlichts
FN + U	PrtSc	FN + K	Home	FN + PGDN	RGB ein-/ausschalten
FN + I	ScrLk	FN + , <	End		
FN + SHIFT + ESC	~	FN + J	INS		
FN + S	Wiedergabe/Pause				
FN + A	Letzter Song				
FN + D	Nächster Titel				
FN + Q	Bluetooth-Gerät 1				
FN + W	Bluetooth-Gerät 2				
FN + E	Bluetooth-Gerät 3				
FN + R	2.4GHz Drahtlos				
CTRL_L + ALT_L + Q	Lang drücken, um die Tastatur auf die Standardeinstellung zurückzusetzen				
FN + WIN	Sperren/Entsperren von Windows				

DREHKNOPF-FUNKTIONEN

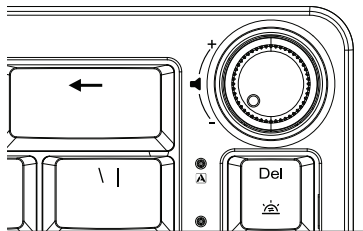

IM UHRZEIGERSINN

Lautstärke erhöhen



GEGEN DEN UHRZEIGERSINN

Lautstärke verringern



DREHKNOPF DRÜCKEN

Wiedergabe/Pause



BENUTZERDEFINIERTE FUNKTIONEN

Sie können die Funktionen der Drehregler auch über die Software anpassen.

RGB-EFFEKTE ÄNDERN

Durch gleichzeitiges Drücken von Fn + DEL können Sie den RGB-Effekt Ihrer TH68-Tastatur umschalten.

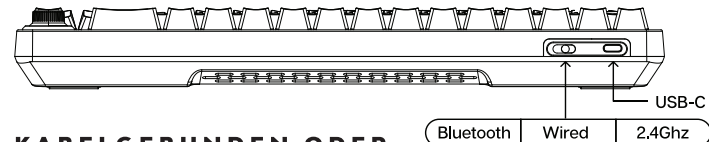

KABELGEBUNDEN ODER DRAHTLOS

Suchen Sie den Schalter für den Verbindungsmodus auf der Rückseite der Tastatur und schieben Sie ihn nach links, rechts oder in die Mitte, um die Verbindungsmethode zu ändern.

BLUETOOTH KOPPELN

FN + Q/W/E 3 Sekunden lang drücken, um ein Bluetooth-Gerät zu koppeln

FN + Q/W/E Kurz drücken, um zum letzten gekoppelten Gerät zu wechseln

Drehen Sie den Schalter nach rechts, um den Bluetooth-Kopplungsmodus zu aktivieren. Drücken Sie lange auf FN+Q/W/E, um die Kopplung zu starten. Während des Koppelns blinkt die LED schnell. Nach erfolgreichem Pairing leuchtet die LED für etwa 10 Sekunden. Wenn die Verbindung innerhalb von 30 Sekunden nicht zustande kommt, ist die LED aus und die Tastatur befindet sich im Ruhezustand.

PAIRING DRAHTLOS 2.4GHZ

FN + R In den drahtlosen Modus wechseln

Drehen Sie den Schalter nach links, um den 2.4G-Pairing-Modus zu aktivieren. Stecken Sie den Empfänger in Ihren Computer ein, die LED blinkt schnell. Nach erfolgreichem Pairing leuchtet die LED für etwa 10 Sekunden. Wenn die Verbindung innerhalb von 30 Sekunden nicht zustande kommt, ist die LED aus und die Tastatur befindet sich im Ruhezustand.

PAIRING WIRED MODE

Lassen Sie den Schalter in der Mitte stehen und verbinden Sie die Tastatur über ein USB-C-Kabel mit Ihrem Gerät.

BLUETOOTH & DRAHTLOSE 2.4GHZ SPEZIFIKATIONEN

Das Betriebssystem sollte Windows 8 oder höher sein, um die Bluetooth-Funktion zu unterstützen. Das Gerät sollte Bluetooth 5.0 oder eine höhere Version unterstützen, um Bluetooth 5.0 zu verwenden.

TASTATUR AUFWECKEN/SCHLAFEN

Wenn sich Ihre Tastatur im Ruhezustand befindet, drücken Sie eine beliebige Taste, um sie aufzuwecken, da sie sich an das zuletzt verbundene Gerät erinnert.



TOETSKAPJES EN SCHAKELAARS VERVANGEN

Voor een volledige handleiding over het verwijderen van toetskapjes en schakelaars, scan de QR-code of typ in uw browser: <https://epomaker.com/blogs/guides/diy-guide-how-to-remove-and-replace-your-mechanical-keyboard-switches>

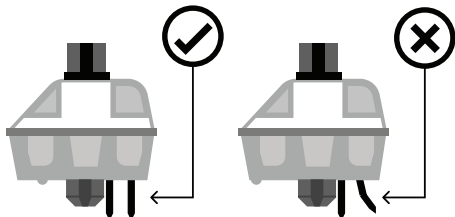

Voordat u de schakelaars monteert, moet u ervoor zorgen dat de pennen schoon en recht zijn.

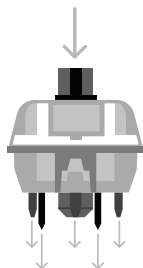

Gerade nach unten drücken

Ga voorzichtig te werk. Zorg ervoor dat de pinnen zijn uitgelijnd met de gleuven.

Meegeleverd gereedschap

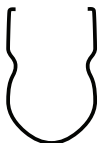

Schakelaar



Toetskap trekker

Mechanische schakelaar

Voorbeeld van een schakelaar van bovenaf gezien nadat u de toetskap hebt verwijderd om het verwijderen van de schakelaar voor te bereiden.

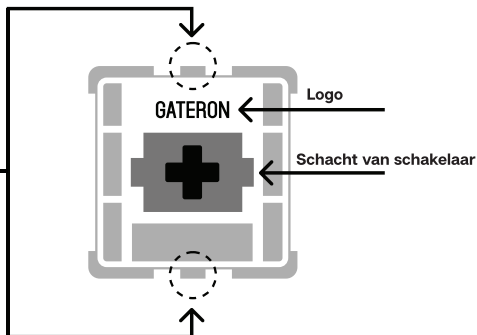

Het gereedschap voor het uittrekken van schakelaars richt zich verticaal op de schakelaar om het plastic los te maken waarmee de schakelaar aan de plaat is bevestigd.

Schakelaars verwijderen

1. Pak uw gereedschap voor het verwijderen van schakelaars en lijn de grijptanden verticaal (op de Y-as) uit op het midden van de schakelaar, zoals weergegeven in de voorbeeldafbeelding hierboven.
2. Pak de schakelaar vast met de schakelaartrekker en oefen druk uit tot de schakelaar zichzelf losmaakt van de plaat
3. Trek de schakelaar met een stevige maar zachte kracht met een verticale beweging weg van het toetsbord.

Schakelaars installeren

1. Controleer of alle metalen pennen van de schakelaar perfect recht en schoon zijn.
2. Lijn de schakelaar verticaal uit, zodat het Gateron-logo naar het noorden wijst. De pinnen moeten uitgelijnd zijn met de PBC van het toetsbord.
3. Druk de schakelaar omlaag totdat u een klik hoort. Dit betekent dat de clips van de schakelaar zich aan de toetsenbordplaat hebben bevestigd.
4. Inspecteer de schakelaar om er zeker van te zijn dat hij goed is bevestigd aan uw toetsbord, en test hem



Opmerking: Als de toets niet werkt, is het mogelijk dat u een van de schakelaars verbogen hebt tijdens de installatie ervan. Trek de schakelaar eruit en herhaal het proces. Als dit proces niet correct wordt uitgevoerd, kunnen de pennen onherstelbaar beschadigd raken en moeten ze worden vervangen. Oefen nooit overmatige kracht uit bij het vervangen van toetskapjes of schakelaars. Als u de toetskapjes of schakelaars niet kunt verwijderen of installeren, neem dan zo snel mogelijk contact op met de klantenservice om schade aan het toetsbord of als gevolg van bedieningsfouten te voorkomen.

TECHNISCHE BIJSTAND

Voor technische bijstand stuurt u een e-mail naar support@epomaker.com met uw bestelnummer en een gedetailleerde beschrijving van uw probleem.

Normaal gesproken beantwoorden wij uw vragen binnen 24 uur. Als u uw toetsenbord bij een distributeur of niet bij een officiële winkel van Epomaker hebt gekocht, neem dan rechtstreeks contact met hen op voor eventuele aanvullende hulp.

FORUMS VAN DE GEMEENSCHAP

Word lid van onze community en leer samen met andere toetsenbordenthousiastelingen.



<https://discord.gg/2q3Z7C2>



<https://www.reddit.com/user/epomaker/>

GARANTIE

De garantie van EPOMAKER dekt alle fabrieksfouten die van invloed kunnen zijn op de goede werking van uw aankoop. Het dekt geen schade die kan ontstaan door normale slijtage. Als uw product defect is, sturen wij u een vervangend apparaat. Voor vervanging kan het nodig zijn dat u het defecte apparaat terugstuurt naar Epomaker.

Wij bieden 1 jaar garantie op onze producten bij aankoop via onze website (EPOMAKER.com). Uw item zal niet worden gedekt door uw 1 jaar garantie als de inspectie enig teken van wijziging of veranderingen toont die niet worden ondersteund door het originele product, deze omvatten: Het veranderen van interne onderdelen, Het in elkaar zetten en opnieuw in elkaar zetten van het product, Het vervangen van Batterijen, enz.

Wij decken den Artikel NUR ab, wenn er in unseren offiziellen Geschäften gekauft wurde. Sie haben keine Garantie bei uns, wenn Sie den Artikel bei einem anderen Händler oder ähnlichem gekauft haben. Bitte kontaktieren Sie das Geschäft, in dem Sie Ihr Produkt gekauft haben, um Probleme zu lösen.

EPOMAKER TH68

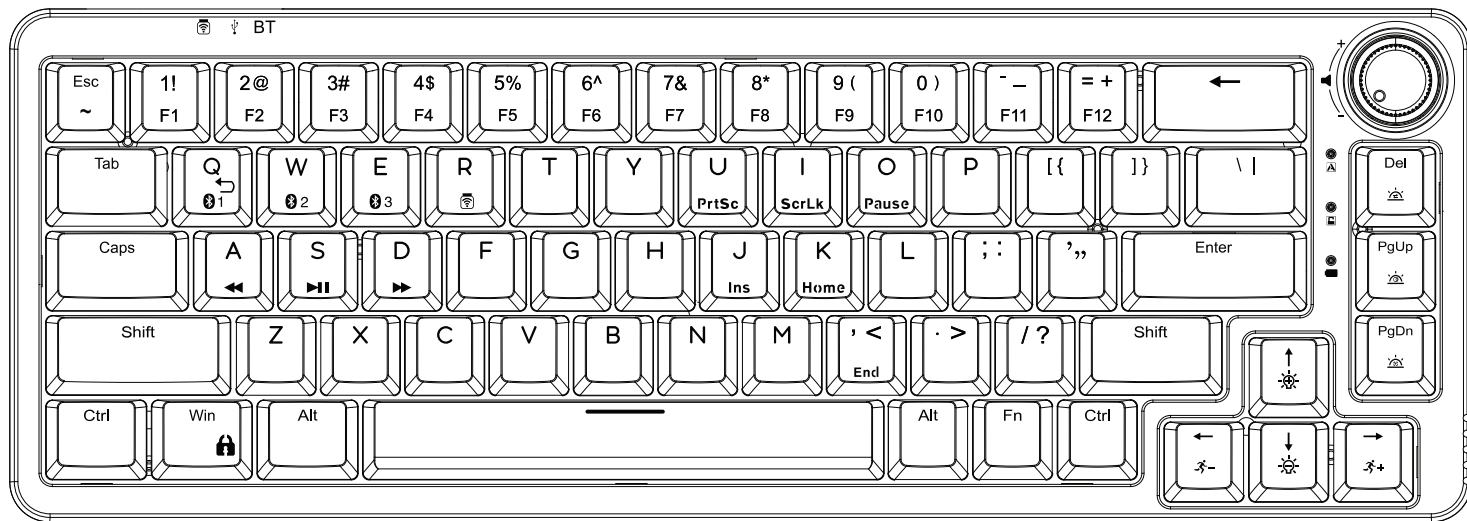

65% Hot-Swap Teclado Mecánico Alámbrico/Inalámbrico

Esta guía rápida es una introducción al uso y funcionalidad del EPOMAKER TH68. Para una guía en profundidad de la funcionalidad del software de personalización, por favor, consulte el manual que puede encontrar en nuestra página web en <https://epomaker.com/pages/software-downloads>.

Si necesita más ayuda, envíenos un correo electrónico a support@epomaker.com

MODEL:	EPOMAKER TH68	WEIGHT:	980g ± 50g
SIZE:	329.5 x 115.6 x 40 ± 5mm	HOTSWAP:	YES
NKRO:	Yes	KEYCAPS:	PBT
SYSTEM:	Windows / Mac	LAYOUT:	67 Keys
CONNECTION:	USB-C, 2.4GHz Bluetooth 3.0, Bluetooth 5.0.		



Hecho in China

Fabricante: Shenzhen Changyun Technology Co., Ltd.
 Dirección: Seventh Floor, Kai Daer Building, No.168 Tongsha Road,
 Xili Street, Nanshan District, Shenzhen, Guangdong, CN
 Email: support@epomaker.com
 Web: www.epomaker.com



APEX CE SPECIALISTS LIMITED
 Address: UNIT 3D NORTH POINT HOUSE, NORTH POINT BUSINESS
 PARK, NEW MALLOW ROAD CORK, T23 AT2P, IRELAND
 Contact: Wells
 Tel: +353212066339
 Email: info@apex-ce.com



ATAJOS			
FN + 1	F1	FN + 7	F7
FN + 2	F2	FN + 8	F8
FN + 3	F3	FN + 9	F9
FN + 4	F4	FN + 0	F10
FN + 5	F5	FN + -	F11
FN + 6	F6	FN + =	F12
FN + U	PrtSc	FN + K	Home
FN + I	ScrLk	FN + , <	End
FN + SHIFT + ESC	~	FN + J	INS

OPCIONES DEL RGB	
FN + ↑	Backlight Brightness +
FN + ↓	Backlight Brightness -
FN + ←	Backlight Effect Speed -
FN + →	Backlight Effect Speed +
FN + DEL	Cambiar el modo de luz
FN + PGUP	Cambiar el color de la luz lateral
FN + PGDN	Activar/desactivar el RGB

FUNCIONES DEL DIAL

FN + S	Reproducir/Pausa
FN + A	Última canción
FN + D	Siguiente canción
FN + Q	Dispositivo Bluetooth 1
FN + W	Dispositivo Bluetooth 2
FN + E	Dispositivo Bluetooth 3
FN + R	2.4GHz inalám-

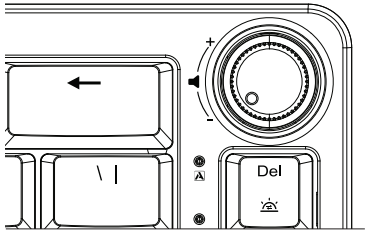

- GIRAR EN SENTIDO DE LAS AGUJAS DEL RELOJ**
Aumentar el volumen
- GIRAR EN SENTIDO CONTRARIO A LAS AGUJAS DEL RELOJ**
Reducir el volumen
- PULSE EL DIAL**
Reproducir/Pausa
- FUNCIONES PERSONALIZADAS**
También puedes utilizar el software para personalizar las funciones del mando.

CTRL_L + ALT_L + Q
Pulsación larga para restaurar el teclado a la configuración predeterminada

FN + WIN
Bloqueo/desbloqueo tecla de

CHANGE RGB EFFECTS

Presionando Fn + DEL al mismo tiempo puedes cambiar el efecto RGB de tu teclado TH68.

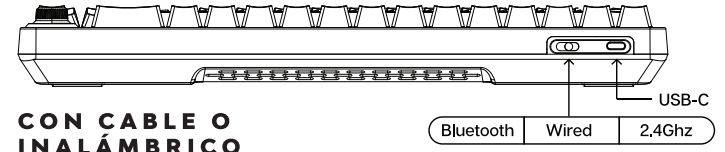

CON CABLE O INALÁMBRICO

Busque el interruptor de modo de conectividad en la parte posterior del teclado y deslicelo hacia la izquierda, la derecha o el centro para cambiar el método de conexión.

EMPAREJAMIENTO DEL BLUETOOTH

- FN + Q/W/E** Pulsación larga durante 3 segundos para emparejar el bluetooth
- FN + Q/W/E** Pulsación corta para cambiar a el último dispositivo conectado

Deslice el interruptor hacia la derecha para activar el modo de emparejamiento Bluetooth. Pulse prolongadamente FN+Q/W/E para iniciar el emparejamiento. Durante el emparejamiento, el LED parpadeará rápidamente. Tras el emparejamiento con éxito, el LED permanecerá encendido durante unos 10 segundos. Si la conexión falla en 30 segundos, el LED se apagará y el teclado estará en modo de reposo.

EMPAREJAMIENTO INALÁMBRICO 2.4GHz

- FN + R** Cambiar a modo inalámbrico

Deslice el interruptor hacia la izquierda para activar el modo de emparejamiento 2.4G. Inserta el receptor en tu ordenador, verás que el LED parpadea rápidamente. Tras el emparejamiento con éxito, el LED permanecerá encendido durante unos 10 segundos. Si la conexión falla en 30 segundos, el LED se apagará y el teclado estará en modo de reposo.

EMPAREJAR CABLEADO

Mantenga el interruptor en el centro y conecte el teclado con su dispositivo a través de un cable USB-C.

ESPECIFICACIONES DE BLUETOOTH Y WIRELESS 2.4GHz

El sistema operativo debe ser Windows 8 o superior para soportar la función Bluetooth. El dispositivo debe ser compatible con Bluetooth 5.0 o una versión superior para utilizar Bluetooth 5.0.

ACTIVACIÓN/REPOSO DEL TECLADO

Si tu teclado está en reposo pulsa cualquier tecla para despertarlo, recordará el último dispositivo conectado.



SUSTITUCIÓN DE LAS TECLAS Y DE LOS INTERRUPTORES

Para obtener una guía completa sobre cómo quitar las tapas de las teclas y los interruptores, escanee el código QR o escriba en su navegador:
<https://epomaker.com/blogs/guides/diy-guide-how-to-remove-and-replace-your-mechanical-keyboard-switches>

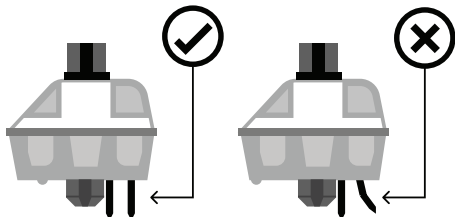

Antes de instalar los interruptores, asegúrese de que las clavijas estén limpias y rectas.

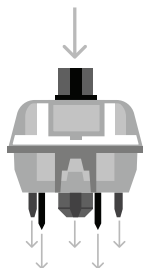

Empuje hacia abajo.

Tenga cuidado. Asegúrese de que las clavijas estén alineadas con las ranuras.

Herramientas incluidas

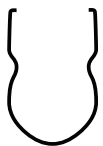

Extractor de interruptores



Extractor de tapas de teclas

Interruptor mecánico

Ejemplo de un interruptor visto desde arriba después de quitar la tapa del teclado para preparar la extracción del interruptor.

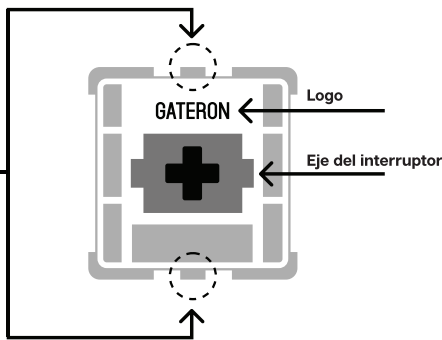

La herramienta de extracción de interruptores se alinea verticalmente con el interruptor para soltar el plástico que asegura el interruptor a la placa.

Instalar los interruptores

1. Compruebe que todos los pasadores metálicos del interruptor están perfectamente rectos y limpios.
2. Alinee el interruptor verticalmente para que el logotipo de Gateron esté orientado hacia el norte. Los pines deben alinearse con el PBC del teclado.
3. Presione el interruptor hacia abajo hasta que oiga un clic. Esto significa que los clips del interruptor se han unido a la placa del teclado.
4. Inspeccione el interruptor para asegurarse de que está bien conectado a su teclado, y pruébelo.

Quitar los interruptores

1. Agarre su herramienta de extracción de interruptores y alinee los dientes de agarre verticalmente (en el eje Y) en el centro del interruptor, como se muestra en el gráfico de ejemplo anterior.
2. Agarre el interruptor con el extractor de interruptores y aplique presión hasta que el interruptor se libere de la placa
3. Con una fuerza firme pero suave, separe el interruptor del teclado con un movimiento vertical.



Nota: Si la tecla no funciona es posible que haya doblado uno de los interruptores al instalarlo. Saque el interruptor y repita el proceso

Las clavijas pueden dañarse de forma irreparable y necesitar ser reemplazadas si este proceso no se realiza correctamente. No aplique nunca una fuerza excesiva al sustituir las tapas de las teclas o los interruptores. Si no puede retirar o instalar las tapas de las teclas o los interruptores, póngase en contacto con el servicio de atención al cliente lo antes posible para evitar que el teclado sufra daños debido a errores de funcionamiento.

ASISTENCIA TÉCNICA

Para obtener asistencia técnica, envíe un correo electrónico a support@epomaker.com con su número de pedido y una descripción detallada de su problema.

Normalmente respondemos a las consultas en un plazo de 24 horas. Si ha adquirido su teclado a través de un distribuidor o no en ninguna tienda oficial de Epomaker, póngase en contacto con ellos directamente para cualquier ayuda adicional.

FOROS DE LA COMUNIDAD

Únase a nuestra comunidad y aprenda junto a otros entusiastas de los teclados.



<https://discord.gg/2q3Z7C2>



<https://www.reddit.com/user/epomaker/>

GARANTÍA

La garantía de EPOMAKER cubre cualquier defecto de fábrica que pueda afectar al correcto funcionamiento de su compra. No cubre ningún daño que pueda ocurrir por el desgaste normal. Si su producto es defectuoso, le enviaremos una unidad de reemplazo. Las unidades de reemplazo pueden requerir que usted envíe la unidad defectuosa de vuelta a Epomaker.

Ofrecemos una garantía de 1 año para nuestros productos cuando se compran en nuestra página web (EPOMAKER.com). Su artículo no estará cubierto por su garantía de 1 año si la inspección muestra cualquier signo de modificación o cambios no soportados por el producto original, estos incluyen: Cambio de componentes internos, Montaje y remontaje del producto, Sustitución de baterías, etc.

Sólo cubriremos el artículo si se ha comprado en nuestras tiendas oficiales. Usted no tiene una garantía con nosotros si usted compró el artículo de otro revendedor o de la misma manera. Por favor, póngase en contacto con la tienda en la que compró el producto para resolver los problemas.

EPOMAKER TH68

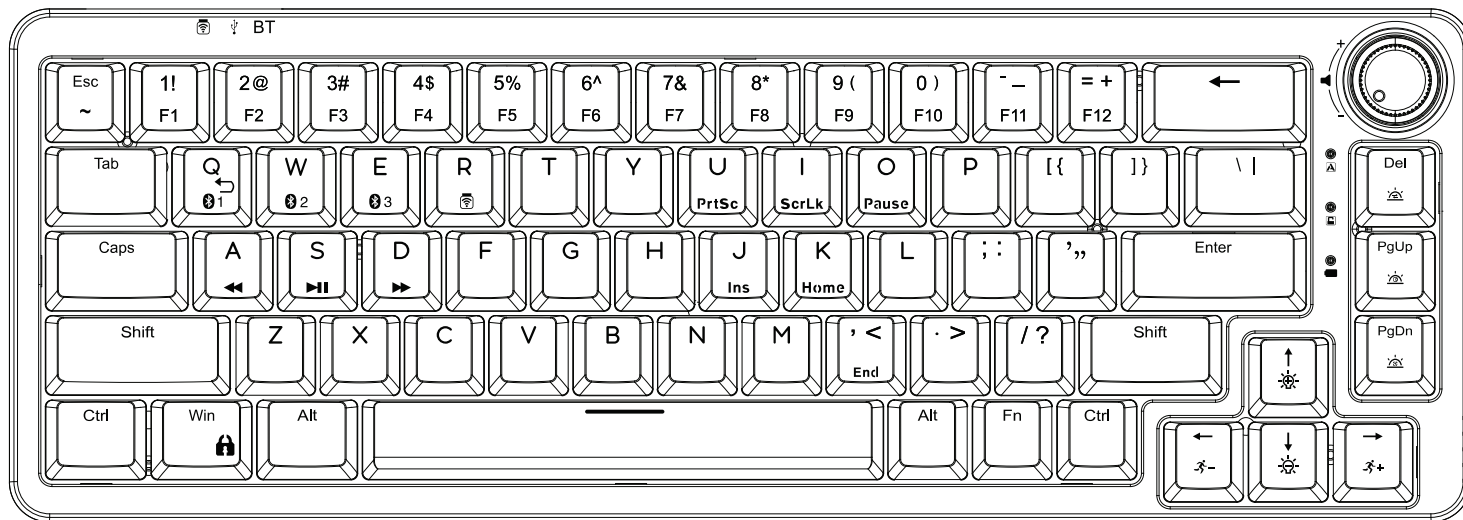

Clavier mécanique filaire/sans fil 65% Hot-Swap

Ce guide rapide est une introduction à l'utilisation et aux fonctionnalités de l'Epomaker TH68. Pour un guide approfondi des fonctionnalités du logiciel de personnalisation, veuillez vous référer au manuel que vous trouverez sur le site officiel d'epomaker à l'adresse <https://epomaker.com/pages/software-downloads>.

Si vous avez besoin d'une assistance supplémentaire, veuillez nous envoyer un e-mail à support@epomaker.com.

MODEL:	EPOMAKER TH68	WEIGHT:	980g ± 50g
SIZE:	329.5 x 115.6 x 40 ± 5mm	HOTSWAP:	YES
NKRO:	Yes	KEYCAPS:	PBT
SYSTEM:	Windows / Mac	LAYOUT:	67 Keys
CONNECTION:	USB-C, 2.4GHz Bluetooth 3.0, Bluetooth 5.0.		



Fabriqué en Chine

FABRICANT: Shenzhen Changyun Technology Co., Ltd.
ADRESSE: Seventh Floor, Kai Daer Building, No.168 Tongsha Road, Xili Street, Nanshan District, Shenzhen, Guangdong, CN
Email: support@epomaker.com
Web: www.epomaker.com



APEX CE SPECIALISTS LIMITED

Address: UNIT 3D NORTH POINT HOUSE, NORTH POINT BUSINESS PARK, NEW MALLOW ROAD CORK, T23 AT2P, IRELAND
Contact: Wells
Tel: +353212066339
Email: info@apex-ce.com



RACCOURCIS

FN + 1	F1	FN + 7	F7
FN + 2	F2	FN + 8	F8
FN + 3	F3	FN + 9	F9
FN + 4	F4	FN + 0	F10
FN + 5	F5	FN + -	F11
FN + 6	F6	FN + =	F12
FN + U	PrtSc	FN + K	Home
FN + I	ScrLk	FN + , <	End
FN + SHIFT + ESC	~	FN + J	INS

FN + S	Lecture/Pause
FN + A	Dernière chanson
FN + D	Chanson suivante
FN + Q	Dispositif Bluetooth 1
FN + W	Dispositif Bluetooth 2
FN + E	Dispositif Bluetooth 3
FN + R	Sans fil 2.4GHz

CTRL_L + ALT_L + Q
Appui long pour restaurer les paramètres par défaut du clavier

FN + WIN
Verrouillage/déverrouillage de Windows

PARAMÈTRES RVB

FN + ↑	Luminosité RGB +
FN + ↓	Luminosité RGB -
FN + ←	Vitesse RGB -
FN + →	Vitesse RGB +
FN + DEL	Modifier le mode d'éclairage
FN + PGUP	Changement de la couleur de la lumière latérale
FN + PGDN	Activer/désactiver le RGB

FONCTIONS DU BOUTON

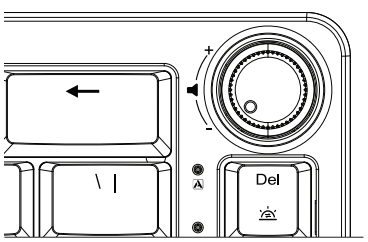

TOURNER À DROITE
Augmenter le volume

TOURNER À GAUCHE
Réduire le volume

APPUYER SUR LE BOUTON
Lecture/Pause

FONCTIONS PERSONNALISÉES
Vous pouvez également utiliser le logiciel pour personnaliser les fonctions du bouton.

CHANGER LES EFFETS RGB

En appuyant sur Fn + DEL en même temps, vous pouvez changer l'effet RVB de votre clavier TH68.

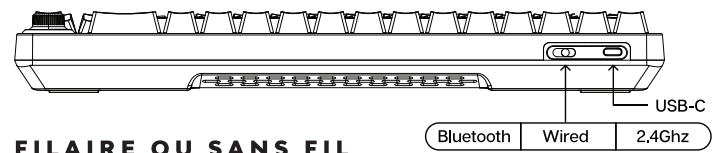

FILAIRE OU SANS FIL

Trouvez le commutateur du mode de connectivité à l'arrière du clavier et faites-le glisser vers la gauche, la droite ou le centre pour changer la méthode de connexion.

APPAIRAGE BLUETOOTH

- FN + Q/W/E** Appuyez longuement pendant 3 secondes pour coupler le dispositif Bluetooth
- FN + Q/W/E** Appuyez brièvement pour passer au dernier appareil jumelé

Tournez le commutateur vers la droite pour activer le mode de couplage Bluetooth. Appuyez longuement sur FN+Q/W/E pour lancer le jumelage. Pendant le jumelage, la DEL clignote rapidement. Une fois le jumelage réussi, le voyant reste allumé pendant environ 10 secondes. Si la connexion échoue dans les 30 secondes, la DEL s'éteint et le clavier passe en mode veille.

APPAIRAGE SANS FIL 2.4GHZ

FN + R Passer en mode sans fil

Tournez l'interrupteur vers la gauche pour activer le mode de couplage 2.4G. Insérez le récepteur dans votre ordinateur, vous verrez la DEL clignoter rapidement. Une fois l'appairage réussi, la DEL restera allumée pendant environ 10 secondes. Si la connexion échoue dans les 30 secondes, la DEL s'éteint et le clavier passe en mode veille.

MODE CÂBLÉ DE JUMELAGE

Maintenez le commutateur en position centrale et connectez le clavier à votre appareil via un câble USB-C.

SPÉCIFICATIONS BLUETOOTH ET SANS FIL 2.4GHZ

Operating system should be windows 8 or above to support the Bluetooth function. The device should support Bluetooth 5.0 or a higher version to use Bluetooth 5.0.

RÉVEIL/VEILLE DU CLAVIER

Si votre clavier est en veille, appuyez sur n'importe quelle touche pour le réveiller, il se souviendra du dernier appareil connecté.



REPLACEMENT DES CAPUCHONS DE TOUCHES ET DES INTERRUPTEURS

Pour obtenir un guide complet sur la façon de retirer les capuchons et les interrupteurs, scannez le code QR ou tapez dans votre navigateur : <https://epomaker.com/blogs/guides/diy-guide-how-to-remove-and-replace-your-mechanical-keyboard-switches>.

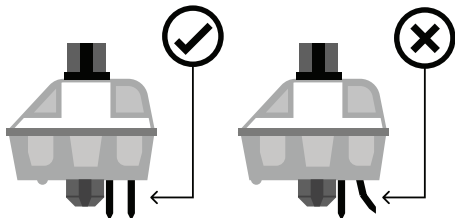

Avant d'installer les interrupteurs, assurez-vous que les broches sont propres et droites.

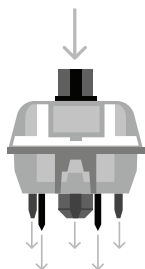

Pousser droit vers le bas

Faites attention. Assurez-vous que les broches sont alignées avec les fentes.

Outils inclus

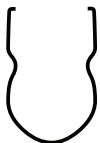

Extracteur d'interrupteur



Extracteur de capuchon de touche

Interrupteur mécanique

Exemple d'un interrupteur vu du dessus après avoir retiré le capuchon du clavier pour préparer le retrait de l'interrupteur.

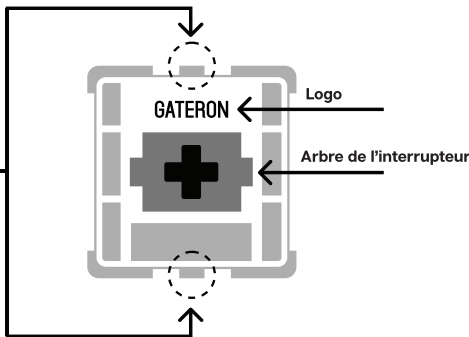

L'outil d'extraction de l'interrupteur s'aligne verticalement sur l'interrupteur pour déclipser le plastique qui fixe l'interrupteur à la plaque.

Install Switches

- Vérifiez que toutes les broches métalliques de l'interrupteur sont parfaitement droites et propres.
- Alignez l'interrupteur verticalement pour que le logo Gateron soit orienté vers le nord. Les broches doivent s'aligner sur le PCB du clavier.
- Appuyez sur le commutateur jusqu'à ce que vous entendiez un clic. Cela signifie que les clips de l'interrupteur se sont fixés à la plaque du clavier.
- Inspectez le commutateur pour vous assurer qu'il est correctement fixé à votre clavier, et testez-le.



Remarque : si la touche ne fonctionne pas, il est possible que vous ayez plié l'un des commutateurs lors de son installation. Retirez l'interrupteur et répétez le processus.

Si ce processus n'est pas effectué correctement, les broches peuvent être endommagées au point d'être irréparables et doivent être remplacées. N'appliquez jamais une force excessive lorsque vous remplacez des capuchons de touches ou des commutateurs. Si vous ne pouvez pas retirer ou installer les capuchons de touches ou les commutateurs, veuillez contacter le service clientèle dès que possible afin d'éviter d'endommager le clavier en raison d'erreurs de manipulation.

ASSISTANCE TECHNIQUE

Pour obtenir une assistance technique, veuillez envoyer un courriel à support@epomaker.com en indiquant votre numéro de commande et une description détaillée de votre problème.

Nous répondons normalement aux demandes dans les 24 heures. Si vous avez acheté votre clavier chez un distributeur ou dans un magasin officiel d'Epomaker, veuillez les contacter directement pour toute aide supplémentaire.

FORUMS DE LA COMMUNAUTÉ

Rejoignez notre communauté et apprenez avec d'autres passionnés de claviers.



<https://discord.gg/2q3Z7C2>



<https://www.reddit.com/user/epomaker/>

GARANTIE

La garantie EPOMAKER couvre tout défaut d'usine qui pourrait affecter le bon fonctionnement de votre achat. Elle ne couvre pas les dommages qui pourraient résulter d'une usure normale. Si votre produit est défectueux, nous vous enverrons une unité de remplacement. Les unités de remplacement peuvent nécessiter que vous renvoyiez l'unité défectueuse à Epomaker.

Nous offrons une garantie d'un an pour nos produits achetés sur notre site Internet (EPOMAKER.com). Votre article ne sera pas couvert par la garantie d'un an si l'inspection montre tout signe de modification ou de changement non pris en charge par le produit d'origine : Le changement de composants internes, l'assemblage et le réassemblage du produit, le remplacement des piles, etc.

Nous ne couvrirons l'article que s'il est acheté dans nos magasins officiels. Vous n'avez pas de garantie avec nous si vous avez acheté l'article chez un autre revendeur ou de la même manière. Veuillez contacter le magasin où vous avez acheté votre produit pour résoudre les problèmes.

EPOMAKER TH68

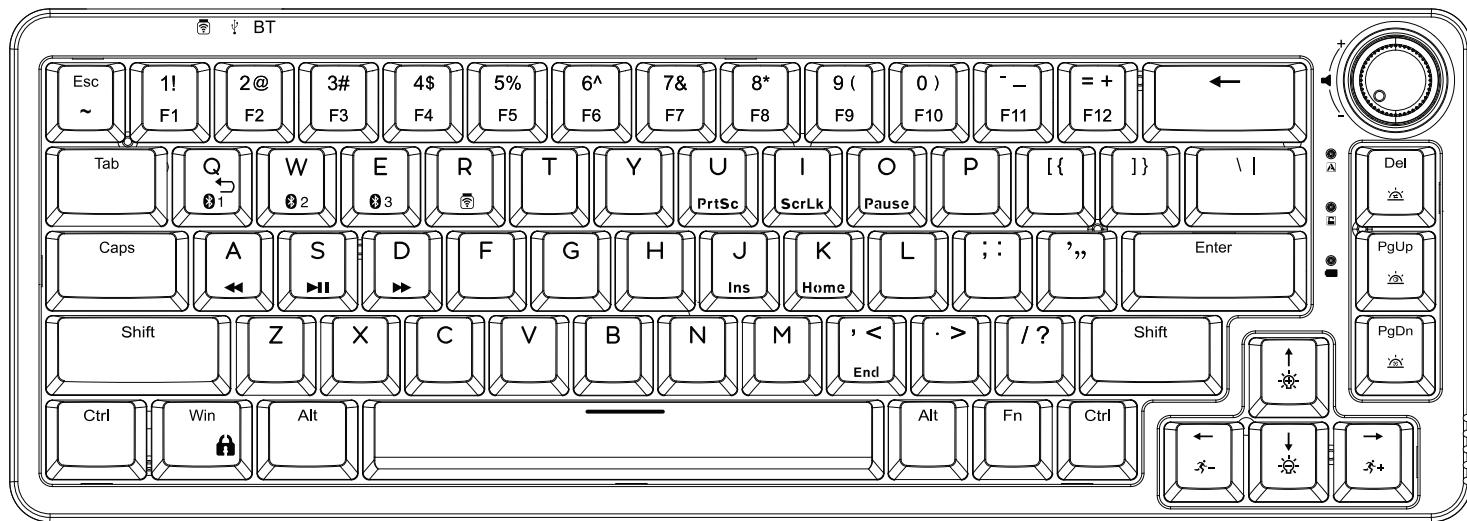

65%ホットスワップ対応のワイヤレス/有線切り替え可能メカニカルキーボード

このクイックガイドは、Epomaker TH68 の使用方法と機能を紹介するものです。
カスタマイズ・ソフトウェアの機能の詳細なガイドについては、Epomaker の公式ウェブサイト <https://epomaker.com/pages/software-downloads> にあるマニュアルを参照してください。

ご不明な点がございましたら、support@epomaker.com までお問い合わせください。

MODEL:	EPOMAKER TH68	WEIGHT:	980g ± 50g
SIZE:	329.5 x 115.6 x 40 ± 5mm	HOTSWAP:	YES
NKRO:	Yes	KEYCAPS:	PBT
SYSTEM:	Windows / Mac	LAYOUT:	67 Keys
CONNECTION:	USB-C, 2.4GHz Bluetooth 3.0, Bluetooth 5.0.		



メイド・イン・チャイナ

Manufacturer: Shenzhen Changyun Technology Co., Ltd.
Address: Seventh Floor, Kai Daer Building, No.168 Tongsha Road, Xili Street, Nanshan District, Shenzhen, Guangdong, CN
Email: support@epomaker.com
Web: www.epomaker.com



APEX CE SPECIALISTS LIMITED

Address: UNIT 3D NORTH POINT HOUSE, NORTH POINT BUSINESS PARK, NEW MALLOW ROAD CORK, T23 AT2P, IRELAND
Contact: Wells
Tel: +353212066339
Email: info@apex-ce.com



ショートカット			
FN + 1	F1	FN + 7	F7
FN + 2	F2	FN + 8	F8
FN + 3	F3	FN + 9	F9
FN + 4	F4	FN + 0	F10
FN + 5	F5	FN + -	F11
FN + 6	F6	FN + =	F12
FN + U	PrtSc	FN + K	Home
FN + I	ScrLk	FN + , <	End
FN + SHIFT + ESC	~	FN + J	INS

バックライトの設定	
FN + ↑	バックライトの明るさ +
FN + ↓	バックライトの明るさ -
FN + ←	バックライトスピード -
FN + →	バックライトスピード +
FN + DEL	ボタンバックライトの点灯モード切替
FN + PGUP	キーボード側面の照明の切り替え
FN + PGDN	バックライト ON/OFF

ノブ機能

FN + S	再生/一時停止
FN + A	前曲
FN + D	次の曲
FN + Q	Bluetoothデバイス1
FN + W	Bluetoothデバイス2
FN + E	Bluetoothデバイス3
FN + R	2.4GHzワイヤレス

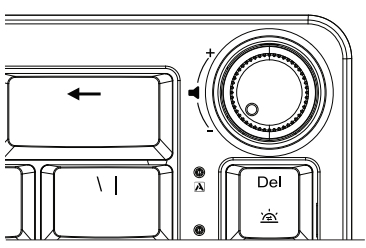

時計回り
VOL +

反時計回り
VOL -

ノブを押す
再生/一時停止

カスタマイズ機能
ノブを使って音量レベルを調整するだけでなく、ソフトウェアを使ってノブの機能をカ

CTRL_L + ALT_L + Q
長押しで初期化にする

FN + WIN
Winキーのロック/アンロック

チェンジRGBエフェクト

FN + DEL を同時に押すと、TH68キーボードのRGB効果を切り替えることができます。

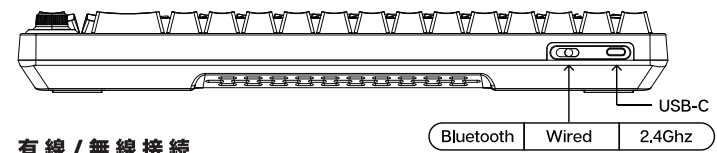

有線 / 無線接続

キーボード上部の接続モードスイッチを使い、左、右、中央に切り替えて接続方法を変更します。

Bluetoothペアリングモード

FN + Q/W/E 3秒長く押ししてBluetoothデバイスとペアリング開始

FN + Q/W/E 短く押しして既存のBluetoothデバイスと接続する

キーボードのスイッチを右端に切り替えて、Bluetoothペアリングモードをオンにします。FN+Q/W/Eを長押しして、ペアリングを開始します。ペアリング中は、インジケータランプが点滅します。ペアリングに成功すると、インジケータランプは10秒間点灯したままになります。30秒以内にペアリングに失敗すると、ランプが消灯し、キーボードがスリープモードになります。

2.4Gペアリングモード

FN + R ワイヤレスモードにスイッチする

キーボードのスイッチを左端に切り替えて、キーボードが2.4Gペアリングモードに入り、インジケータランプが点滅した後、受信機をキーボードに差し込んでください。ペアリング成功したら、インジケータランプが10秒間点灯します。30秒以内にペアリングできなければ、インジケータランプがオフし、キーボードは休眠モードに入ります。

有線接続モード

スイッチを中央に配置し、USB-Cケーブルでキーボードとデバイスを接続します。

キーボードショートカット

システムをスイッチする或いは、接続デバイスを変更すれば、デバイスを変更完了した後にFN+A/Sを押してキーボードの配列がシステムに適用する配列にスイッチすることを確保ください。そうではなくて、一部のホットキーファンクションがうまく使用できません可能性があります。

キーボードウェイクアップ/スリー

キーボードがスリープしている場合、いずれかのキーを押してスリープを解除すると、最後に接続したデバイスを記憶します。



スイッチとキーキャップを交換する

QRコードをスキャンング或いはウェブサイトを開くの方法で、キーキャップとスイッチを交換するの詳しい取扱説明書をご覧ください。<https://epomaker.com/blogs/guides/diy-guide-how-to-remove-and-replace-your-mechanical-keyboard-switches>

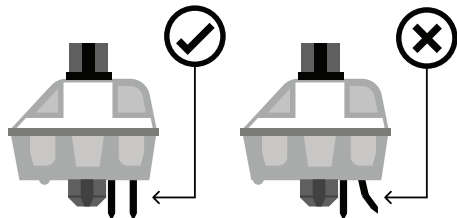

キースイッチをインストールする前に、キースイッチの底のピンが綺麗で、真っ直ぐな状態を確認ください。

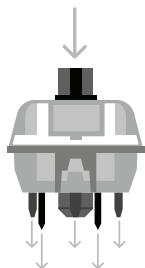

縦に押す

ピンとキーボードのスロットが揃っていることを確認済み、軽く押して下さい。

テクニカルアシスタンス

技術的なサポートについて、support@epomaker.com宛てにメールで問い合わせください。それと、メールの中に注文番号および問題の詳細を添えてください。

問い合わせには24時間以内に対応できます。

EPOMAKERオフィシャル店舗以外の代理店舗から製品を購入すれば、直接その代理店舗に連絡を取ってください。

コミュニティフォーラム

私たちのコミュニティようこそ、ほかのパソコン周辺機器愛好家と一緒に学んで、経験をシェアしましょう。



<https://discord.gg/2q3Z7C2>



<https://www.reddit.com/user/epomaker/>

付属ツール

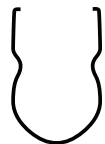

スイッチプーラー



キーキャッププーラー

機械軸

キーキャップが抜き出したら、イメージのような機械軸が現われた

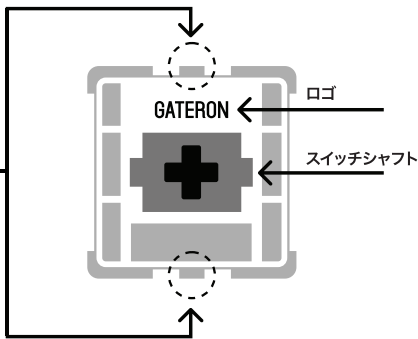

スイッチのヒントと軸本体の上端と下端のスイッチに揃って、強力してスイッチをインストールする

スイッチをインストールする

1. 軸の底のピンがまっすぐ、曲がりなしと汚れないと確保する
2. 軸本体がキットに垂直させて、ピンがキットPCBボードのジャックに揃えさせる。キーボードはライトの位置が下(LEDライトが南方向に置いて)にあり、Gateronマークが上(北の方向)にあります。逆にも同じです。
3. 軸を軽く押した後、軸が正確に差し込めれば、小さいカタな音を聞こえさせる。
4. 軸が正確的にインストールするかどうかを確認とチェックください。

スイッチを引き出す

1. スイッチ引き抜き器をピックアップして、引き抜き器のヒントが垂直な状態に入り、スイッチ本体の上と下の軸スイッチ(スイッチが軸の中心軸において、イメージの3の位置)に揃ってください。
2. 軸のスイッチを強力でクラッシュして、スイッチ引き抜き器と軸が垂直の状態を保持して、スイッチ引き抜き器を軽く上に引き出しなさい。
3. ピンセットを使用するように、軸をボードから引き出す。



メモ: 軸を引き抜き過程に、軸のそのピンが曲がれば、キーボードのキーがうまく動作できません。その時に、軸本体を抜き出して、ピンを真っ直ぐの状態に調整して、再びキットに差し込んでください。

軸を引き抜き過程に誤操作でピンが壊れると回復できませんの可能性が有。軸とキーキャップをインストールする時に、強力過ぎではないとご注意ください。インストールする過程に暴力的に引き抜きません。インストールする途中でなんの問題があれば、ご遠慮せずにお問い合わせください。

保証について

EPOMAKERの保証には、工場より購入した製品がうまく使用できませんの状況に適用しています。この保証が正常に使用した製品故障或いは摩損な状況に適用していませんとご注意ください。購入した製品が初期不良品になれば、交換できますとご安心ください。新品を再送する前に、初期不良品を返送しなければならぬとご注意ください。

EPOMAKERはオフィシャル店舗(epomaker.com)から購入した製品に一年の保証を提供します。オフィシャル認定されない改造/調整/修復/改良した製品に保証および交換サービスを提供できません。改良/修復/改造/調整の行為が製品中の部品を交換、勝手に製品を分解とバッテリーを交換などが含まれていますが、その以上の行為だけではありません。

弊社はオフィシャルサイト(epomaker.com)から販売した製品だけに保証と修理サービスを提供します。弊社オフィシャル店舗以外の店舗から製品にアフターサービスを提供できませんとご注意ください。その場合、なんの問題があれば、直接にその店舗に連絡を取ってください。

EPOMAKER TH68

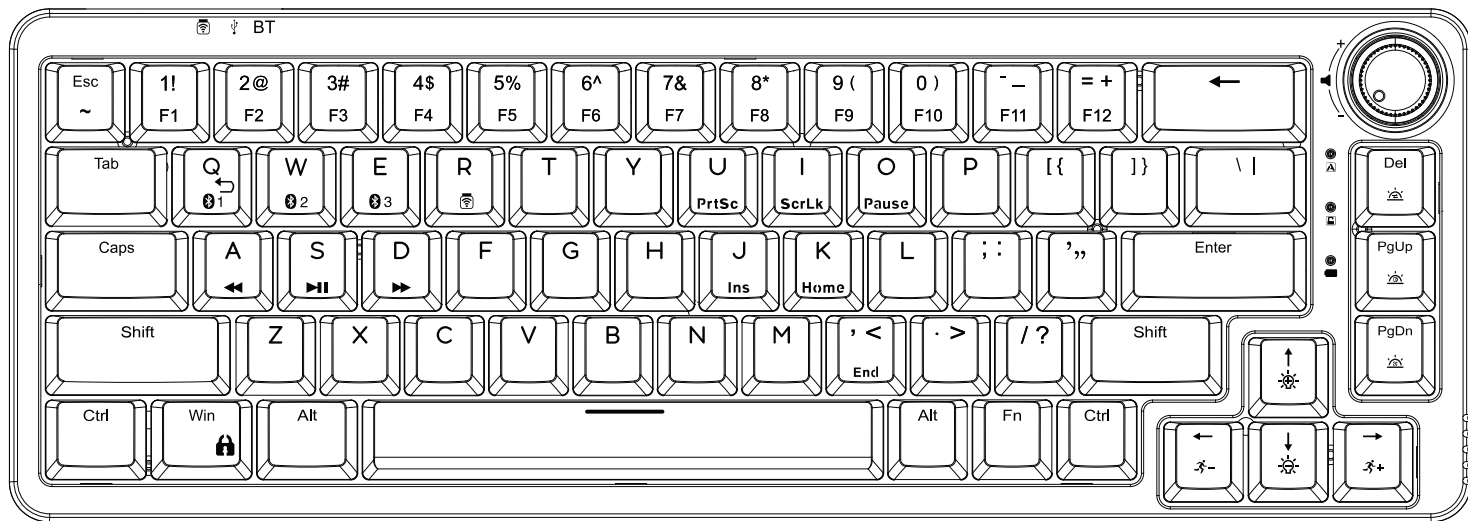

65% 热插拔有线/无线机械键盘

本快速指南是对Epomaker TH68的使用和功能的介绍。
关于定制软件功能的深入指导，请参考epomaker官方网站 (<https://epomaker.com/pages/software-downloads>) 中的手册。

如果您需要更多的帮助，请给我们发电子邮件：support@epomaker.com。

MODEL:	EPOMAKER TH68	WEIGHT:	980g ± 50g
SIZE:	329.5 x 115.6 x 40 ± 5mm	HOTSWAP:	YES
NKRO:	Yes	KEYCAPS:	PBT
SYSTEM:	Windows / Mac	LAYOUT:	67 Keys
CONNECTION:	USB-C, 2.4GHz Bluetooth 3.0, Bluetooth 5.0.		



中国制造

制造商：深圳市畅韵科技有限公司
地址：广东省深圳市南山区西丽街道同沙路168号凯达尔大厦7楼
电子邮件：support@epomaker.com
网址：www.epomaker.com



APEX CE SPECIALISTS LIMITED

Address: UNIT 3D NORTH POINT HOUSE, NORTH POINT BUSINESS PARK, NEW MALLOW ROAD CORK, T23 AT2P, IRELAND
Contact: Wells
Tel: +353212066339
Email: info@apex-ce.com



SHORTCUTS				背光灯设置	
FN + 1	F1	FN + 7	F7	FN + ↑	背光灯亮度 +
FN + 2	F2	FN + 8	F8	FN + ↓	背光灯亮度 -
FN + 3	F3	FN + 9	F9	FN + ←	背光灯速度 -
FN + 4	F4	FN + 0	F10	FN + →	背光灯速度 +
FN + 5	F5	FN + -	F11	FN + DEL	切换按键背光灯灯光模式
FN + 6	F6	FN + =	F12	FN + PGUP	切换键盘侧边灯光
FN + U	PrtSc	FN + K	Home	FN + PGDN	打开/关闭背光灯
FN + I	ScrLk	FN + , <	End		
FN + SHIFT + ESC	~	FN + J	INS		

FN + S	播放/暂停
FN + A	上一曲
FN + D	下一曲
FN + Q	切换至蓝牙设备1
FN + W	切换至蓝牙设备2
FN + E	切换至蓝牙设备3
FN + R	2.4G连接模式

CTRL_L + ALT_L + Q
长按重置键盘

FN + WIN
锁定/解锁Win键

旋钮功能

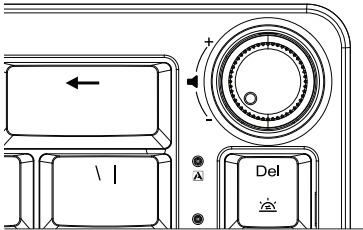

顺时针旋转
音量-

逆时针旋转
音量+

按下旋钮
播放/暂停

自定义功能
还能使用软件自定义旋钮的功能。

更改RGB灯效

同时按下FN+ DEL 更改RGB灯效。

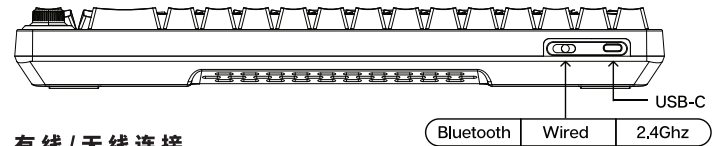

有线 / 无线连接

使用键盘顶部的连接模式开关, 将其向左、向右或中间拨动以更改连接方式。

蓝牙配对模式

- FN + Q/W/E** 长按3秒配对蓝牙设备
- FN + Q/W/E** 短按切换至上次连接的蓝牙设备

将键盘开关拨至最右, 开启蓝牙配对模式。长按FN+Q/W/E开始配对。配对时, 指示灯快闪。配对成功后, 指示灯将常亮10秒。如30秒内配对失败, 则指示灯熄灭, 键盘进入睡眠模式。

2.4 G 配对模式

- FN + R** 切换至无线连接模式

将键盘开关拨至最左, 开启2.4G配对模式, 指示灯快闪, 插入接收器。配对成功后, 指示灯将常亮10秒。如30秒内配对失败, 则指示灯熄灭, 键盘进入睡眠模式。

有线连接模式

保持开关居中, 并使用一根USB-C线材连接键盘与您的设备。

快捷键

如您需要切换系统或更改键盘的连接设备, 请确保您在切换设备后按下FN+A/S将键盘布局切换至对应布局。否则部分快捷操作可能无法正常工作。

睡眠 / 唤醒键盘

键盘进入睡眠模式后, 按任意键可唤醒键盘。如处于蓝牙模式, 键盘会自动回连上一个连接成功的蓝牙设备。



更换轴与键帽

扫描二维码或登录网址查看拔插键帽与轴的完整说明书。<https://epomaker.com/blogs/guides/diy-guide-how-to-remove-and-replace-your-mechanical-keyboard-switches>

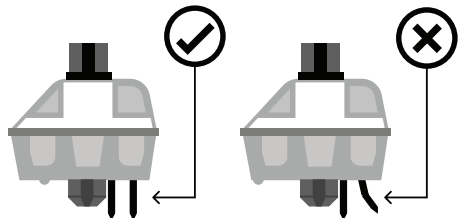

在装轴之前，请确保轴底部的插针是笔直且干净的。

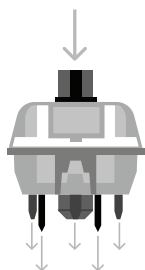

垂直按下

请确认插针与键盘上的插槽对齐后，轻轻按下。

随附工具

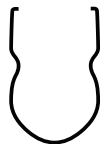

拔轴器



拔键器

机械轴

将键盘上的键帽拆除后，可看到如图所示的机械轴。

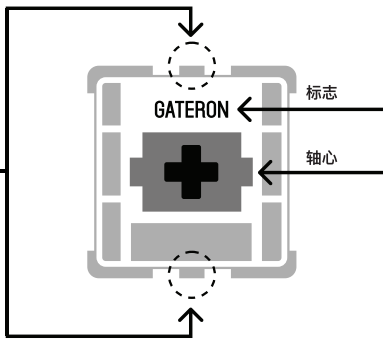

请将拔键器的尖端对准轴体上下两端的轴体开关，用力夹紧开关，像使用镊子一样将轴拔出。

安装轴体

1. 检查轴体底部的插针，确保插针竖直无弯曲，干净无脏污。
2. 将轴体垂直于套件，让插针对准套件PCB板上的插孔。如果键盘是下灯位键盘（LED灯位于正南），则此时Gateron的标志应位于正上方（正北方）。反之亦然。
3. 将轴轻轻按下，当轴体正确插入时，您会听到一声轻轻的咔嚓声。
4. 检查并测试轴体是否安装稳妥。

拆除轴体

1. 拿起拔轴器，将拔轴器的尖端垂直，对准轴体上下两端的轴体开关（开关位于轴体中轴线上，即图例中部位）。
2. 用力夹紧轴体开关，保持拔键器与轴体垂直，用适当的力度将拔键器向上提。
3. 像使用镊子一样，将轴从板上拔出。



注意：如果您在插拔轴体的过程中不慎将轴体底部插针弯曲，则键盘按键将无法正常工作。此时请将轴体拔出，将插针捋平并还原为竖直状态，重新插入套件。

如在插拔过程中操作不当，则插针可能会被损坏且无法修复。在安装轴体和键帽时，请不要过度用力。安装过程中禁止使用暴力插拔。如您安装过程中有任何疑问，请立即联系客服，避免因操作不当损毁产品。

技术支持

如您需要帮助或技术支持，请发送邮件至support@epomaker.com。邮件中请提供您的订单号和问题的详细说明。

我们通常会在收到邮件后24小时内回复您。如果您的产品是从除了Epomaker官方店铺以外的其他经销商处购买，请直接联系将产品出售给您的经销商。

社区论坛

加入我们的社群，与其他机械外设爱好者一起学习和分享。



<https://discord.gg/2q3Z7C2>



<https://www.reddit.com/user/epomaker/>

社区论坛

Epomaker的保修政策适用于因工厂缺陷而导致您购买的产品无法正常使用的情况。该保修政策不适用于任何因正常使用而引发的产品故障或产品磨损。如您购买的产品有工厂制造缺陷，我们会为您提供替换品。在提供替换品前，您需要将您持有的故障品寄回给我们。

Epomaker为在官网上(epomaker.com)购买的键盘提供1年的保修服务。未经官方授权的修改/修复/改造/调整过的产品无法享有保修或退换服务，修改/修复/改造/调整包括但不限于：更换内部配件、自行拆开或组装、更换电池等。

我们仅为在我们官方商店购买的商品提供售后保障服务。如您从其他零售商处购买，则我们无法为您提供相应的售后保障服务。当您遇到售后问题时，请直接联系将产品销售给您的零售商。