

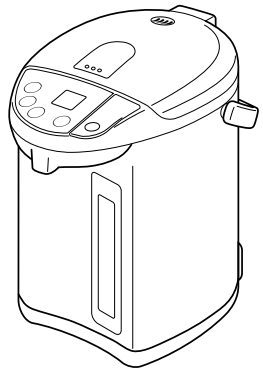

PDU-A30U
PDU-A40U
PDU-A50U

PDU-A



For household use

Electric Water Heater / Warmer

User Manual

Thank you for purchasing this product.
Read all the information in this user manual before using the appliance.
Keep this manual in a handy location for future reference.

Pour usage domestique

Chauffe-eau électrique/réchaud

Manuel d'instructions

Merci d'avoir acheté ce produit.
Lire toutes les informations contenues dans ce manuel avant d'utiliser l'appareil.
Conserver ce manuel dans un endroit pratique pour référence future.

家庭用

電熱水瓶

使用説明書

感謝您購買本公司產品。
請您在使用前，務必詳讀使用說明書，以便正確使用。
並請妥善保管本說明書。

가정용

전기 포트/보온병

취급설명서

금번에 폐사 제품을 구입해 주셔서 대단히 감사합니다.
사용하시기 전에 본 취급설명서를 끝까지 읽어 주십시오.
읽으신 후에는 사용하시는 분이 언제라도 볼 수 있는 곳에 잘 보관해 주십시오.

家庭用

タイガーマイコン電動ポット

取扱説明書

このたびは、お買い上げまことにありがとうございます。
ご使用になる前に、この取扱説明書を最後までお読みください。
お読みになった後は、お使いになる方がいつでも見られるところに必ず保管してください。



©2003 TIGER CORPORATION

English

Contents

1 Important Safeguards.....	5
2 Part Names and Accessories.....	9
3 Boiling Water.....	10
4 Dispensing Hot Water.....	12
5 How to use Energy Saving Mode.....	13
6 Using the Power-Saving Timer.....	14
7 After Finishing Using the Heater.....	15
8 Cleaning.....	16
9 Troubleshooting.....	18

Français

Contenu

1 Mesures importantes de sécurité.....	21
2 Noms des pièces et accessoires.....	25
3 Faire bouillir de l'eau.....	26
4 Distribution d'eau chaude.....	28
5 Comment utiliser le mode d'économie d'énergie.....	29
6 Utilisation de la minuterie d'économie d'énergie.....	30
7 Après l'utilisation du chauffe-eau.....	31
8 Nettoyage.....	32
9 Dépannage.....	34

中文

目錄

1安全注意事項.....	37
2各部的名稱與功能.....	41
3煮水的方法.....	42
4取用熱水的方法.....	44
5節能功能模式的使用方法.....	45
6節電定時的用法.....	46
7使用後.....	47
8保養方法.....	48
9懷疑是故障時.....	50

한국어

목차

1안전상의 주의.....	53
2각부의 명칭과 별매품.....	57
3물 끓이는 법.....	58
4물 따르는 법.....	60
5절전 코스의 사용법.....	61
6절전 타이머 사용법.....	62
7사용한후에는.....	63
8손질 방법.....	64
9고장이라고 생각되면.....	66

日本語

もくじ

1 安全上のご注意.....	69
2 各部のなまえとはたらき.....	73
3 お湯のわかしかた.....	74
4 お湯の注ぎかた.....	76
5 省エネコースの使い方.....	77
6 節電タイマーの使い方.....	78
7 使い終わったら.....	79
8 お手入れの仕方.....	80
9 故障かな?と思ったら.....	82

IMPORTANT SAFEGUARDS

When using the appliance, basic safety precautions should always be followed including the following:

1. Read all instructions.
2. Do not touch hot surfaces. Use handles or knobs.
3. To protect against electrical shock, do not immerse cord or plug in water or other liquid.
4. Close supervision is necessary when the appliance is used by or near children.
5. Unplug from outlet when not in use and before cleaning. Allow to cool before putting on or taking off parts.
6. Do not operate the appliance with a damaged cord or plug or after the appliance malfunctions or has been damaged in any manner. Return appliance to the nearest authorized service facility for examination, repair, or adjustment.
7. The use of accessory attachments not recommended by the appliance manufacturer may result in fire, electric shock or injury to persons.
8. Do not use outdoors.
9. Do not let cord hang over edge of table or counter, or touch hot surfaces.
10. Do not place the appliance on or near a hot gas or electric burner, or in a heated oven.
11. Extreme caution must be used when moving the appliance containing hot oil or other hot liquids.
12. Always attach plug to the appliance first, then plug cord into the wall outlet.
To disconnect, turn any control to "off", then remove plug from wall outlet.
13. Do not use the appliance for other than intended use.

SAVE THESE INSTRUCTIONS

Servicing should be performed by an authorized service representative.
This appliance is intended for household use.

To reduce the risk of injury, do not drape cord over the counter top or table top where it can be pulled on by children or tripped over unintentionally.

The appliance is not intended for use by persons (including children) with reduced physical, sensory or mental capabilities, or lack of experience and knowledge, unless they have been given supervision or instruction concerning use of the appliance by a person responsible for their safety.

Children should be supervised to ensure that they do not play with the appliance.

The following instructions are applicable to 120V only:

This appliance has a polarized plug (one blade is wider than the other). To reduce the risk of electric shock, this plug is intended to fit into a polarized outlet only one way. If the plug does not fit fully into the outlet, reverse the plug. If it still does not fit, contact a qualified electrician. Do not attempt to modify the plug in any way.

GARANTIES DE SÉCURITÉ IMPORTANTES

Lors de l'utilisation des appareils, vous devez suivre les précautions de sécurité de base à tout moment, y compris les points suivants :

1. Lire toutes les instructions.
2. Ne pas toucher les surfaces chaudes. Utiliser des poignées ou des boutons.
3. Pour se protéger contre toute électrocution, ne pas immerger le cordon ou la fiche dans l'eau ou dans tout autre liquide.
4. L'utilisation de l'appareil par des enfants ou à proximité d'eux doit être sous stricte supervision.
5. Débrancher l'appareil de la prise murale lorsqu'il n'est pas utilisé ou avant de le nettoyer. Le laisser refroidir avant d'ajouter ou d'enlever des pièces.
6. Ne pas utiliser l'appareil avec un cordon ou une prise endommagés ou après un dysfonctionnement de l'appareil ou s'il a été endommagé de quelque manière que ce soit. Retournez l'appareil au centre de service agréé le plus proche pour examen, réparation ou réglage.
7. Utilisez uniquement les accessoires recommandés par le fabricant afin d'éviter tout danger d'incendie, d'électrocution ou de blessure.
8. Ne pas utiliser l'appareil à l'extérieur.
9. Ne pas laisser le cordon pendre sur le bord d'une table ou d'un comptoir ou toucher des surfaces chaudes.
10. Ne pas placer l'appareil sur ou à proximité d'une cuisinière à gaz ou électrique, ou dans un four chaud.
11. Faire très attention en déplaçant l'appareil contenant de l'huile chaude ou d'autres liquides chauds.
12. Branchez toujours l'appareil en premier, puis branchez le cordon dans la prise murale. Pour débrancher, mettez tous les boutons sur "arrê", puis retirez la fiche de la prise murale.
13. Ne pas utiliser l'appareil à d'autres fins que celles prévues.

SAUVEGARDER CES INSTRUCTIONS

Toute réparation doit être effectuée par un réparateur autorisé.

Cet appareil est destiné à un usage domestique.

Pour réduire le risque de blessure, ne laissez pas le câble pendre d'un comptoir ou d'une table car un enfant pourrait tirer dessus ou quelqu'un pourrait trébucher dessus.

L'appareil n'est pas conçu pour être utilisé par des personnes (y compris des enfants) ayant une déficience physique, sensorielle ou mentale réduite, ou un manque d'expérience et de connaissances, à moins qu'elles soient sous surveillance ou qu'elles aient reçu des instructions concernant l'utilisation de l'appareil par une personne responsable de leur sécurité.

Les enfants doivent être surveillés pour s'assurer qu'ils ne jouent pas avec l'appareil.

Les instructions suivantes sont applicables à 120V seulement :



Cet appareil possède une fiche polarisée (avec une broche plus large qu'une autre). Pour réduire tout risque d'électrocution, cette fiche se branche dans une prise polarisée d'une seule manière. Si la fiche ne rentre pas entièrement dans la prise, la tourner. Si elle ne branche toujours pas, contacter un électricien qualifié. Ne pas modifier la fiche de quelque façon que ce soit.

1 Important Safeguards

Read and follow all safety instructions before using the rice cooker.

- ※ The WARNINGS and CAUTIONS described below are intended to protect the user and other individuals from physical harm and household damage. To ensure safety, please follow carefully.
- ※ Do not remove the caution/warning seal attached to the appliance.

Safety instructions are classified and described according to the level of harm and damage caused by improper use, as shown below.







	This symbol indicates there is a possibility of death or serious injury* ¹ when the unit is improperly handled.
	This symbol indicates there is a possibility of injury* ² or damage* ³ to property when the unit is improperly handled.

*1 "Seriously injury" is defined here as loss of sight, burns (high and low temperature), electric shock, broken bones, poisoning, or other injuries severe enough to require hospitalization or extended outpatient care.

*2 "Minor or moderate injury" is defined here as a physical injury, burn, or electric shock which will not require hospital stay or extended outpatient care.

*3 "Damage to property" is defined here as damage towards a building, furniture, or pets.

Description of Symbols

	The  symbol indicates a warning or caution. The specific details of the warning or caution are indicated inside the symbol or in an illustration or text near the symbol.
	The  symbol indicates a prohibited action. The specific details of the prohibited action are indicated inside the symbol or in an illustration or text near the symbol.
	The  symbol indicates an action that must be taken or an instruction that must be followed. The specific details of the action or instruction are indicated inside the symbol or in an illustration or text near the symbol.

Extra attention must be paid when used in a household where infants or toddlers are present.

Warning



Do not allow children to use the appliance by themselves and do not put within reach of infants or toddlers. Failing to do so may result in burns, electric shock, or injury.



Do not let infants or children lick the electric sockets or fixtures.

Doing so may result in electric shock.



This appliance is not intended for use by persons (including children) with physical difficulties or lack of experience and knowledge - unless they have been given supervision or instruction concerning to the use of the appliance by a person responsible for his/her safety.



Attach the lid tightly until a "clicking" sound is heard.

If lid is not attached properly water may boil over or spill if tipped, which may cause scalds.



Do not touch

To avoid scalds, do not touch or allow your face to get close to the steam vent.

Especially keep out of the reach of infants and toddlers.



Caution



Do not use on an unstable surface, or on a table or rug that is vulnerable to heat.

If the kettle tips over, water may spill, which may cause scalds. Fire or damage to the table or surrounding materials may result.

Warning



Disassemble is prohibited.

Do not attempt to disassemble, repair, or modify the product. Repairs should only be performed by a qualified service representative.

Doing so may result in fire, electric shock, or injury.



Use only a 120V AC power source. Use of any other power supply voltage may result in fire or electric shock.



Use an electrical outlet rated 15A or higher and do not plug in other devices at the same time.

Connecting other devices in the same outlet may cause the outlet to overheat or result in fire.



Do not damage or use a damaged power cord. Do not forcefully bend, twist, fold, or modify the cord. Do not place near high temperature surfaces or under/between heavy objects.

A damaged power cord can cause fire or electric shock.



Wipe the plug thoroughly in the case dust or other foreign objects are collected.

This is to avoid fire.



Firmly insert the plug into the outlet to avoid electric shock, shorting, smoke, or fire.



Do not use the product if the power cord or plug is damaged or the plug is loose in the outlet. This is to avoid electric shock shorting, or fire.



If the supply cord is damaged, it must be replaced by a special cord or assembly available from the manufacturer or its service agent.



Do not touch the unit with wet hands.

Do not plug in or unplug with wet hands.

This is to avoid electric shock or injury.



Do not attach any piece of metal such as a pin; keep dust off the tip of the appliance plug (which is magnetic), this is to avoid electric shock, shorting, or fire.



Do not exceed the max water level mark level. If spillage or overflowing occurs, it could cause scalds.

If the water is lower than the refill mark, discoloration of the container or other problems may occur.



Do not attach the lid forcefully.

If spillage or overflowing occurs, it could cause scalds.



Do not block the steam vent with a cleaning cloth or other items.

This is to avoid scalds due to hot water spillage or deformation of the lid.



Do not insert or boil anything other than water.

Do not pour tea, milk, alcoholic beverages, tea bags, tea leaves, bincho charcoal, or instant food into the electric water heater / warmer. Doing so may create bubbles causing the contents to overflow. This may cause scalds, corrosion, malfunction or peeling of the fluoropolymer-coated surface.



Do not use as an ice cooler.

Cold water or ice may cause dew condensation, electric shock, or other problems.



Do not remove the lid while the water is boiling.

1 Important Safeguards

Warning



Do not hold the main unit close to your body, tilt or rock it, or shake vigorously.
Even if the dispense lock button is "locked," do not tilt or tip the product. This is to avoid scalds caused by spillage.



Do not tip over the product.
Even if the dispense lock button is "locked," do not tilt or tip the product. This is to avoid scalds caused by spillage.



Never immerse the unit in water or other liquid.

Do not immerse the appliance in water, or pour water into the appliance;
this is to avoid short circuits, electric shocks, and malfunctions.



Do not discard remaining hot water with the lid closed, this is to avoid scalds due to hot water spillage if the lid were to come off.

(Refer to p. 8.15 on how to discard remaining water)



If the lid gasket changes color or is damaged, be sure to replace it. If not replaced, water may spill if tipped over; possibly causing scalds.



Stop using the appliance immediately if you incur any malfunction or trouble. Not doing so may result in fire, electric shock, or injury.

Examples of trouble:

- The power cord and/or plug become abnormally hot.
- The power goes in and out when the power cord is moved.
- When the appliance becomes abnormally hot or there is a smell of something burning.
- Water leaks from the main unit.
- There are other problems or abnormalities.

Immediately unplug the power cord from the outlet and contact your local dealer for servicing.

Caution



Unplug the power cord.

Unplug power cord when not in use. This is to avoid injury, scalds, electric shock, or fire caused by a short-circuit.



Be sure to firmly hold the plug when removing from an outlet; this is to avoid electric shock, shorting, or fire.



Use only the power cord which is included with this product.

Do not use the included power cord with any other appliance.



Do not use multiple outlet receptacles, this is to avoid fire.



Do not use or place in areas prone to getting wet and do not allow the bottom of the main unit to get wet. This is to avoid shorting, electric shock, or malfunction.



Do not fill the water directly from the faucet or wet the bottom of the product.

Water may get into the product and cause shorting, electric shock, or malfunction.



Do not expose the plug to steam.

Doing so may result in electric shock or fire. When using the product on a sliding table, be careful not to expose the product to steam.

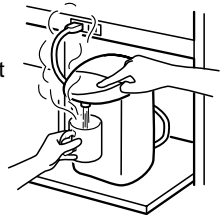

Do not use near the wall or furniture.

Steam or heat may damage the walls or furniture and cause discoloration or deformation.

When using the appliance on a kitchen rack or cabinet, make sure the steam or heat is not trapped.

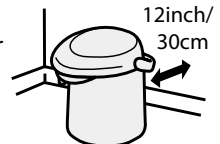

! Caution



Do not touch

Do not come in contact with steam or condensation when opening or removing the lid, this is to avoid scalds.



Do not dispense hot water or do not move the main unit while the water is being boiled.

Hot water may splash or spill out, or steam may cause scalds.



Do not turn on the heater while dispensing hot water.

Hot water may splash or spill out, or steam may cause scalds.



Do not touch

Do not touch hot surfaces or the glass window during use or immediately after. This is to avoid burns.



When carrying the main unit, do not touch the close/open lever or the lid.

The lid may come off, and cause injuries or scalds.



Wait until the appliance has cooled down before performing maintenance; this is to avoid burns from hot surfaces.



Before cleaning, be sure to remove the plug from the outlet, then remove from the appliance. When cleaning is complete, be sure to check that both ends of the power cord are dry before plugging in. Do not move the appliance when plugged in. Doing so may result in shorting, electric shock, or fire.



When discarding remaining water, be sure to discard in the direction shown in the following illustration.

If discarded from another location, water may get inside the main unit and cause scalds or malfunction.

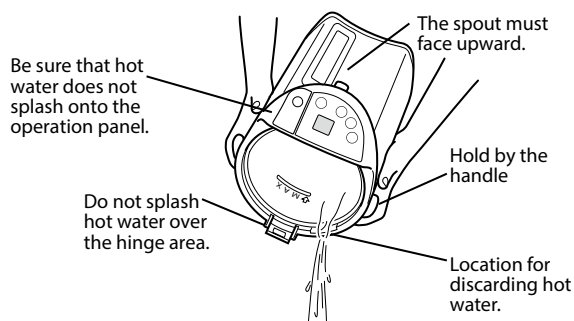

Do not wash the entire appliance. Do not pour water into the appliance or into the base of the appliance; this is to avoid short circuits and electric shocks.



Do not place the main unit upside down. This is to avoid malfunction.

Moisture or water drop leak into the unit caused a malfunction.



Position the lid so that steam is directed away from the handle.

Following these safety instructions will allow the appliance to be used for many years.

Do not use near an open flame. This is to avoid deformation or malfunction.

Do not use in areas exposed to direct sunlight for a prolonged period.

The product may become hot and malfunction.

Do not turn on the electric water heater / warmer without water inside.

Turning the heater on with out water may cause the inner container to discolor or malfunction.

Do not put charcoal such as Bincho charcoal into the container, this is to avoid malfunction or peeling of the fluoropolymer-coated surface.

When unplugging the appliance and storing it for an extended period of time in a location subject to freezing temperatures, make sure there is absolutely no water in the inner container.

2 Part Names and Accessories

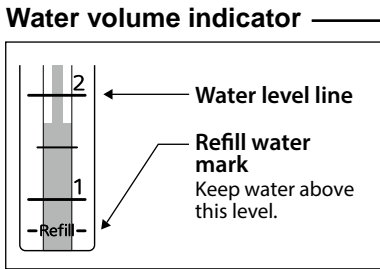
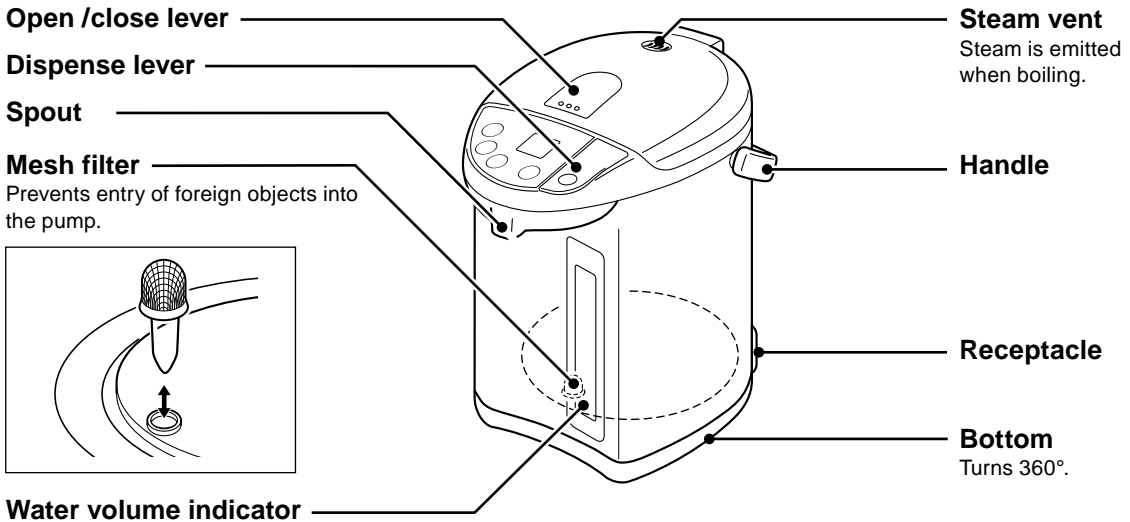

Caution Be sure the power cord is attached when you turn the swivel bottom.

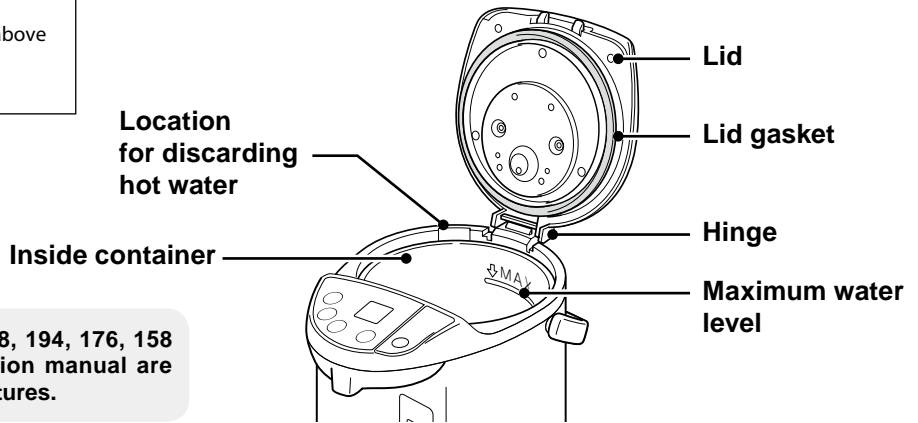

The numbers such as 208, 194, 176, 158 indicated in this instruction manual are only approximate temperatures.

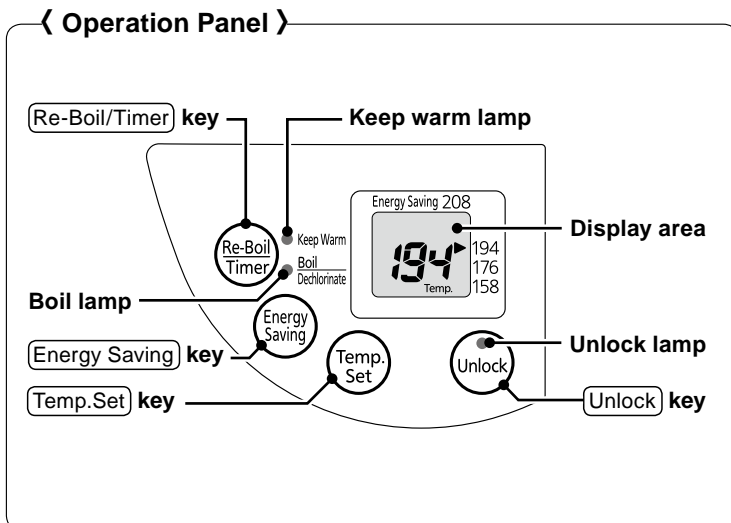

Power Cord

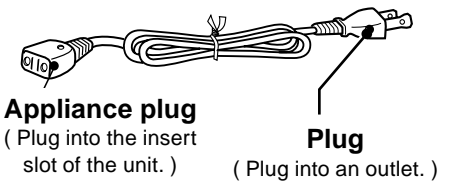

Sounds

When the water is being boiled, bubbling sounds can be heard from inside the container. This is normal and does not indicate a malfunction.

3 Boiling Water

Before first use / When not used for a while

Be sure to clean the unit before use. There may be a smell of plastic when first used. This is normal and will diminish with use.

1. Add water to max water level and then bring up to boil. (See below)
2. After water is boiled, use electric dispenser button to discard half of hot water. (See p. 12)
3. Unplug the power cord, open the lid and then discard the rest of hot water. (See p. 18)

1 Open the lid.

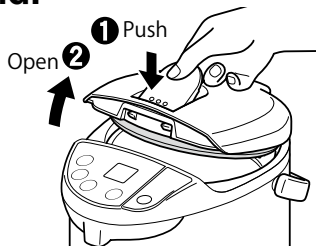

(((Sound)))

You may hear rattle sound when opening /closing the lid. There is a valve in the outer lid for prevention of water spillage.

2 Pour water into the unit with a separate container.

Fill water to level between "Max water level" and "Refill water mark".

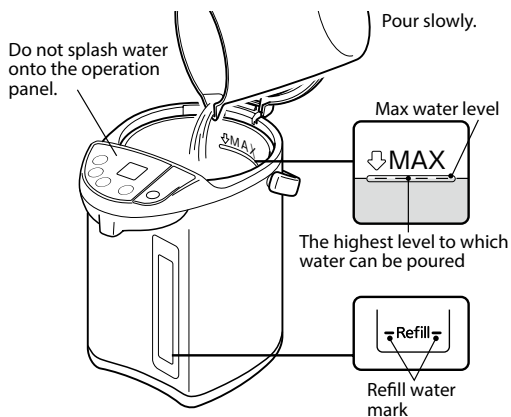

Caution

- Do not fill water directly from a faucet. Do not place the unit on wet surface.
- Automatic Boil cycle may not work when refilling hot water above 122°F, be sure to add lukewarm water or cold water or press **Re-Boil/Timer** key. (See p. 11)
- Do not exceed "Max water level". Do not boil water if the water level is lower than refill mark.

3 Close the lid.

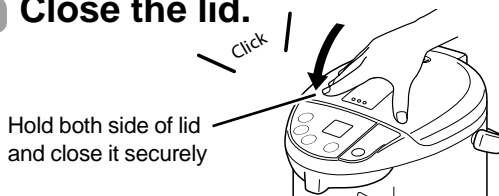

Caution

If the lid is not closed securely, hot water may spill and cause scaling.

4 Connect the power cord.

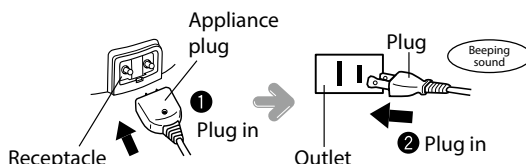

5 Boiling starts.

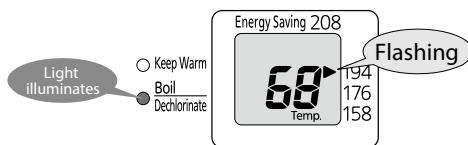

- ※ Refer to p. 11 when selecting the temperature for Warmer. (If no selection is made, a temperature of 194°F will be automatically set.)
- ※ Refer to p. 14 for setting the power-saving timer.

Eliminate chlorine smell

- Press **Re-Boil/Timer** key once.
- ※ extend boiling time

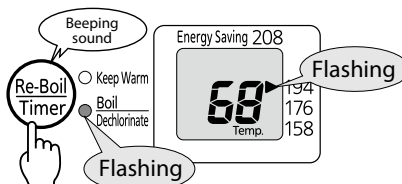

3 Boiling Water

6 Select [Keep Warm]

Press **[Temp.Set]** key.

Keep Warm temperature

208(approx.208°F). **194**(approx.194°F).
176(approx.176°F). **158**(approx.158°F).

Each press of **[Temp.Set]** key changes different temperature setting as shown.

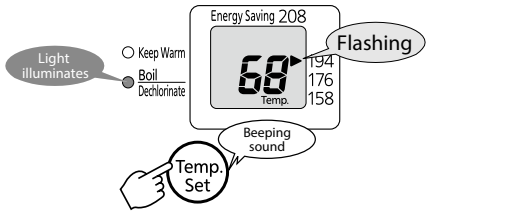

You can change temperature setting during Boiling cycle or Keep Warm.

Caution If the power cord comes off during the temperature setting, the setting is not completed. It will go back to default setting. (194)

During the boiling cycle

Current water temperature Remaining time until boiling

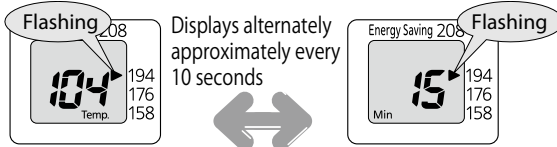

※ Timing to start displaying remaining time will vary depending on the amount of water and the water temperature.
 ※ Water temperature will be displayed by every 9°F. (If it is approximately 208°F, it will display "208".)

7 Automatically set to warmer

When boiling

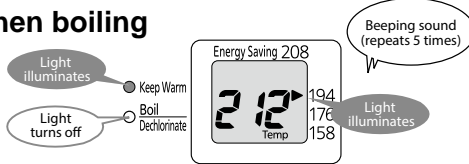

When water temperature reaches setting temperature...

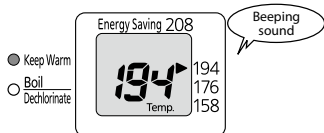

Caution

- Do not come in contact with the steam to avoid being scalded.
- Do not open or close the lid with excessive force and do not dispense hot water during the boiling cycle or immediately after boiling. Failure to do so may cause scalds due to hot water splashing or steam being emitted.

Time table for Boiling and Cooling

	3.0L Type	4.0L Type	5.0L Type
Boiling from cold water	Approx.24 minutes	Approx.31 minutes	Approx.41 minutes
From boiling to reach 194 warmer temperature	Approx. 1 hour and 5 minutes	Approx. 1 hour and 5 minutes	Approx. 1 hour and 15 minutes
From boiling to reach 176 warmer temperature	Approx. 2 hour and 25 minutes	Approx. 2 hour and 35 minutes	Approx. 2 hour and 50 minutes
From boiling to reach 158 warmer temperature	Approx. 4 hour and 10 minutes	Approx. 4 hour and 30 minutes	Approx. 4 hour and 55 minutes

※ Under these conditions: full water volume, the water temperature / room temperature is 73°F, and voltage is normal rated voltage.
 ※ Guidelines for the time required to reach the 208 warmer temperature are almost the same as those for boiling from cold water.

To re-boil during the Keep Warm cycle. Press [Re-Boil/Timer] key once.

Be sure the water level is above Refill water mark.

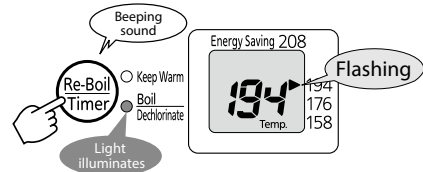

Guidelines for the time required for re-boiling when the water is at the full water level

	3.0L Type	4.0L Type	5.0L Type
Warmer temperature at 208, 194	Approx.4-8 minutes	Approx.5-9 minutes	Approx.5-10 minutes
Warmer temperature at 176	Approx.9-11 minutes	Approx.10-12 minutes	Approx.13-15 minutes
Warmer temperature at 158	Approx.11-13 minutes	Approx.13-15 minutes	Approx.17-19 minutes

※ Adding water or reattaching the power cord during Boiling cycle, boiling time may extend.

To reduce chlorine smell during Keep Warm cycle.

Press the **[Re-Boil/Timer]** key twice.

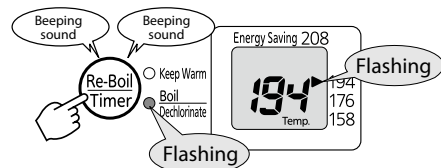

Press **[Re-Boil/Timer]** key and scroll through the option until you reach your preferred option cycle.

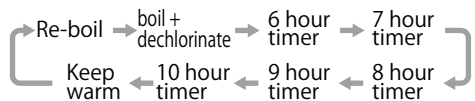

※ Be sure to check the display panel for your preferred cycle. It uses both **[Re-Boil/Timer]** key and **[Power-Saving Timer]**

4 Dispensing Hot Water

1 Press the **Unlock** key once.

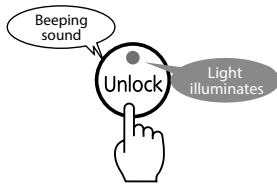

2 Press the Dispense lever.

Place a container under the spout, and press the Dispense lever.
Hot water continues to dispense while pressing the lever.

- ※ After checking that hot water has stopped dispensing, remove the container from the spout
- ※ If the unit is unplugged, hot water cannot be dispensed.
- ※ When water is boiled, air pressure increases in the container so that the water dispenser may not produce a smooth water flow immediately after its boiled. Release the air pressure by opening the lid and then dispense the water. Caution for hot steam.
- ※ Mineral deposits can build on the wall of the inner container, mesh filter or pump unit, causing water to not dispense.
- ※ If the Dispense lever is not pressed for approx. 10 seconds after dispensing hot water, the unlock lamp will be turned off and the unit will lock automatically.

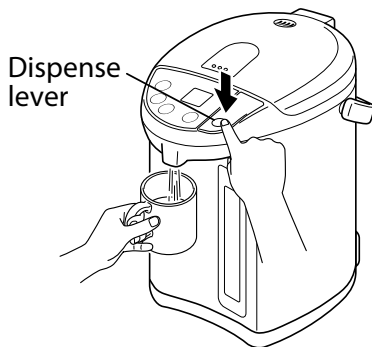

Caution

- Do not dispense when water level is at "Refill water mark". Hot water may splash when you dispense.
- Pay close attention when dispensing hot water so as to not spin the entire unit around.

3 Press the **Unlock** key once.

The Dispense lever will be locked, and hot water cannot be dispensed even if the key is pressed.



■ Refill water when level becomes low.

Be sure to refill water before it reaches [Refill water mark], and close the lid securely. (Caution for hot steam when refilling water. See p. 10)

Caution

Do not leave the unit without any water inside, this is to avoid malfunction due to boiling without water.

5 How to use Energy Saving Mode

Energy Saving Mode applies to Boiling and Keep Warm cycles.

- Energy Saving Mode Boiling: heater will shut off when temperature reaches 208°F and reduce boiling steam. (Depending on the room and water temperature, the steam cut function may not work.)
- Energy Saving Mode cycle applies after 2 hours not in use. It reduces approximately 9°F from regular setting temperature e.g.: If you select 208, Energy Saving Mode is 203.

1 Select [Energy Saving Mode]

Press and hold [Energy Saving] key for a second.

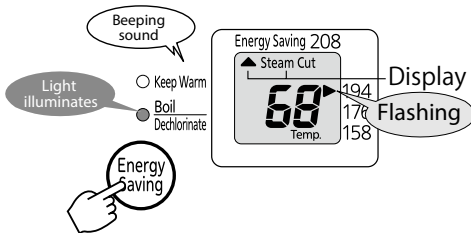

Disabling steam cut function for Energy Saving Mode cycle.

Boiling cycle with dechlorinate. (See p. 10)

2 Select [Keep Warm] (See p. 11)

3 Once water reaches boiling point, it automatically switches to Keep Warm mode.

When boiling cycle is done...

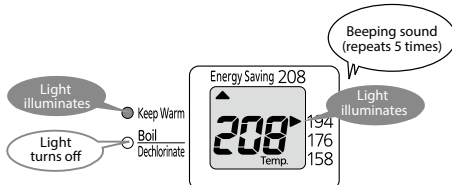

Water reaches setting temperature...

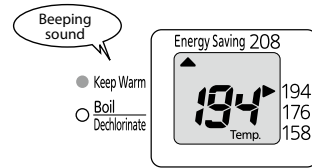

If the unit is not in use for 2 hours, it will automatically switch to Energy Saving Mode.

(9°F lower than regular setting temperature)

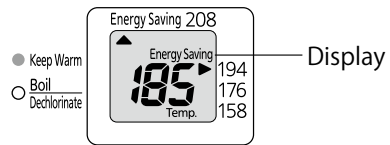

How to bring back to setting temperature.

Press [Temp.Set] or [Unlock] key once. Bring back to setting temperature about a minute.

How to cancel Energy Saving Mode

Press [Energy Saving] key for a second. (It automatically reheats when the temperature is low.)

Sound

You may hear a buzzing sound when you are selecting Energy Saving Mode, the unit automatically reheats to setting temperature. (See p. 18)

Caution

Keep your face or other body parts away from the steam vent which may be hot during Energy Saving Mode boiling cycle.

6 Using the Power-Saving Timer

Power-Saving timer can be set in 1 hour intervals from 6 to 10 hours. You can set the timer before going to sleep or before going out. The power is turned off while using the energy saving timer. When the time is up, the unit will automatically reheat.

Press **Re-Boil/Timer** key and select energy saving hours

Be sure to check the status on the display.

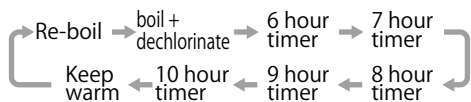
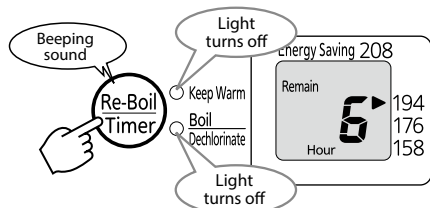

※ Remaining time will be displayed on an hourly basis until one hour before the Power-Saving Timer completes the operation.

■ The unit will start to boil 1 hour before

The unit will start to boil 1 hour before the completion of the timer; the display will show 59 minutes counting down to 1 minute.

■ After boiling, keep warm at setting temperature.

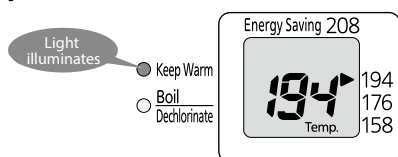

Caution Electric Dispenser does not work while Power-Saving Timer is on.

How to Cancel the Timer

Press the **Re-Boil/Timer** key to turn the Boil lamp on.

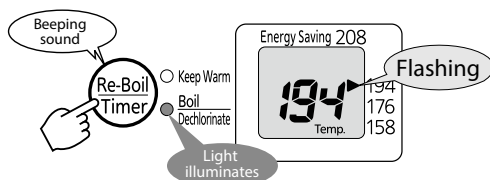

7 After Finishing Using the Heater

1 Unplug

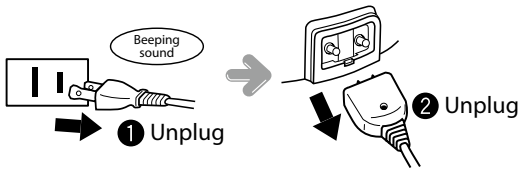

2 Remove the lid

While pressing down on the attach / remove lever for the lid, open and remove the lid by pulling the lid toward the spout.

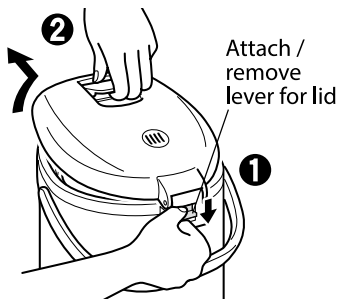

3 Discard remaining hot water (Refer to p. 8)

- Caution**
- Move the unit to the kitchen sink and then discard water slowly. Caution for hot water may splash during this operation.
 - Watch out for hot water dripping from the spout immediately after discarding the hot water.
 - Be sure to clean the inner container and mesh filter. (Refer to p. 16)

4 Attach the lid

While pressing down on the attach/remove lever for the lid, insert the hook-on part of the lid.

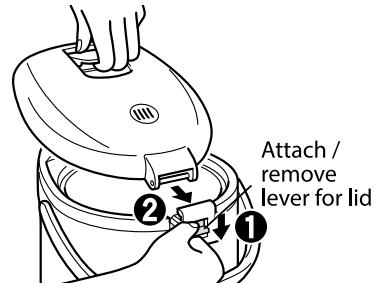





Caution

- Do not leave hot water remaining inside the container, this is to avoid discoloration of the inside container or foul odors from forming.
- Do not turn the spout downward with the lid on, or discard hot water from the hinge area, this is to avoid scalds from splashing hot water or malfunction.
- Pay extra attention when discarding the remaining hot water, as the mesh filter may fall if it is not properly attached.

8 Cleaning

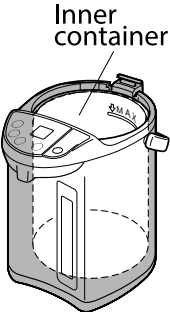
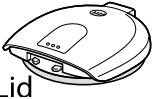
Any other servicing should be performed by an authorized service representative.

- Unplug, discard remaining hot water, and wait until the unit cools down before cleaning can be started.
- Only use clean soft materials such as cloth, sponge, or paper towel.

Parts	Cleaning
 <p>Inner container</p>	<p>1 Simply rinse thoroughly with water and wipe the inside liner with a clean sponge or paper towel.</p> <div style="border: 1px solid black; padding: 5px;"> <p>Caution</p> <ul style="list-style-type: none"> To prevent damage to the water heater do not use alkaline cleaning agents when cleaning, use a soft cloth and a mild detergent. Do not use any material such as a cleanser or scrubber for tough stains or mineral deposit; this is to avoid damage to the non-stick (fluoropolymer) coating surface. All water that contains minerals will leave mineral residue on the inside liner when boiled. If not cleaned for a prolonged period, mineral build up or stains may become tough or louder noises can be heard while boiling water. Frequent cleaning is recommended. Mineral deposit will eventually block the pipes and/or the steam vent if not removed. This blockage will cause the motor unit to burn when the "Dispense" key is pressed persistently. Do not scrub and/or do not use a knife to remove the mineral deposit. Discoloration caused by a dry boil is not removable. </div> <p>2 For mineral build up, use citric acid cleaner every 2-3 months (refer to p. 17)</p> <div style="border: 1px solid black; padding: 5px;"> <p>■ Uneven colors or discoloration of the inner container and floating white material in the water</p> <p>Red spots such as rust, milky white discoloration, black spots, iridescence that appear in the inner container, and floating white material are caused by a reaction of the minerals (calcium, magnesium, iron, etc.) contained in the water. This is not discoloration, rust, or peeling of the fluoropolymer-coated surface of the inner container itself. Although there are no sanitary / health concerns, frequent cleaning is recommended when the heater starts to show stains.</p> </div>
 <p>Lid</p>  <p>Exterior of the unit</p>	<p>Wipe off stains with a damp cloth or paper towel.</p>
 <p>Power cord</p>	<p>Wipe off with dry cloth.</p>
 <p>Mesh filter</p>	<p>Remove the mesh filter from inner container. Wash with soft brush e.g.: tooth brush.</p> <div style="border: 1px solid black; padding: 5px;"> <p>Caution</p> <ul style="list-style-type: none"> Frequent washing is recommended, this is to avoid clogging that may cause improper dispensing of hot water. After washing, be sure to attach the filter firmly to the inner container. If not attached, foreign objects may enter, causing the pump to stop dispensing. </div>

- Caution**

 - Do not soak the unit in water and do not pour water on the unit, this is to avoid shorting or electric shock.
 - Never wash the entire unit, this is to avoid water getting inside the unit to cause malfunction.
 - Do not use harmful materials such as detergent, thinner, cleanser, bleach, metal scrubber, nylon scrubber, and chemically-treated wiping cloths.
 - Do not put in the dishwasher or dish dryer, this is to avoid deformation.

8 Cleaning

How to remove mineral deposit with citric acid

Caution When washing the inner container with citric acid, be sure to follow the directions below, this is to avoid hot water spills or scalds.

- Do not fill with hot water. Be sure to wash with cold water.
- Do not fill with water above the full water level.
- Do not open the lid during cleaning cycle.
- Be aware of hot steam during cleaning cycle.

※ Other functions are not available during cleaning cycle.

Citric acid can be purchased by contacting the Tiger product retailer where the heater was purchased, specifying product number PKS-0120 "citric acid (approx. 1.06oz / 30g x 4 packs) for cleaning the inner container of the electric heater".

※ Citric Acid is used as natural food preservative. It is not harmful to your health.

■ < 90 minutes citric acid cleaning using QUICK function > For soft water (The guideline is once every 2-3 months)

- 1 Be sure that the mesh filter is set in the inner container.
- 2 Fill with cold water into the water heater up to the full water level capacity mark.
- 3 Add 1 package of PKS-0120 (1.06oz / 30g / 2-3 tablespoons) citric acid powder into the water heater and mix a little.
- 4 Close the lid and plug in and keep pressing the **Temp.Set** key and the **Re-Boil/Timer** key at the same time for about 3 seconds.

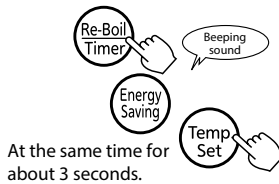

Washing will start. While the unit is being washed, the boiling lamp and the warmer lamp will alternately flash, notifying that washing is underway with the display panel changing as shown below. It will then switch to display the remaining washing time.

(Cleaning Time: 1 hour and 30 min)

※ cleaning hour may vary depending in the water temperature.

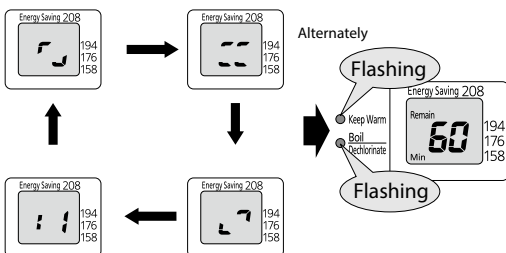

- 5 When washing is finished, the boiling lamp and the warmer lamp will illuminate.

The display panel will indicate as follows:

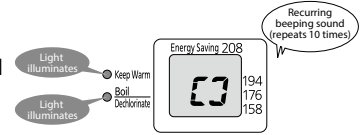

- 6 Discard all of the hot water (citric acid water) using Dispense lever through the spout.
- 7 Unplug and discard the hot water. If stains remain, scrub with a sponge and rinse well with water.
 - ※ If mineral deposit is still attached on the wall of inner container, repeat the cleaning process.
- 8 To rinse remaining citric acid, refill with clean water and bring up to boil. Then discard half of water using Dispense lever, open the lid discard rest of water.

Caution If you like to stop cleaning cycle, unplug the power cord. Be sure to discard citric acid water before using it again.

■ < 8 hours citric acid cleaning using 208 temperature setting > For hard water

Do not use the Quick cleaning function.
(The guideline is once every 15-30 days)

- 1 Be sure that the mesh filter is set in the inner container.
- 2 Fill with cold water into the water heater up to the full water level capacity mark.
- 3 Add 1 package of PKS-0120 (1.06oz / 30g / 2-3 tablespoons) citric acid powder into the water heater and mix a little.
- 4 Close the lid and plug in and select 208 temperature setting.
- 5 Leave it at least 8 hours or overnight.
- 6 Press the Dispense lever and have 1 / 3 of the water be discarded from the spout.
- 7 Unplug the water heater and remove the top lid to toss the remainder of the water. (See p. 8 diagram for the discarding location of hot water)
 - Note: Please use necessary caution when disposing hot water, it might cause burns or to scald.
- 8 Rinse off the inner container then wipe off any residue by using a soft sponge / cloth / paper towel. Assert caution when wiping the inner container as it is hot; allow it to cool down a little.
 - Note: If mineral build up persists, repeat the process.
- 9 To remove the smell of citric acid, boil only water as usual and dispense approximately half of the hot water through the spout and discard the rest of the water.

If not using for a prolonged period

- 1 Clean each part in accordance with the directions on p. 16, and wipe with a dry cloth.
- 2 Dry each part. (The inside container must particularly be thoroughly dried.)
- 3 Place in a plastic bag, etc., and store sealed.

Caution If storing, be sure to tightly seal in a plastic bag, etc., so that no bugs or dust can get in.

9 Troubleshooting

Check the following before asking for a repair.

Symptom	Check	Action	Reference page
Water does not boil. (All the lamps are off and blank on display panel.)	Is the plug connected?	Connect the plug.	10
Does not start to boil after refilling the water. (Boil light does not lit)	Has the container been filled with hot water hotter than approx. 122°F?	Refill with either cooled water or cold water.	10
		Bring the water to a boil by pressing the (Re-Boil/Timer) key.	11
Hot water comes out on its own.	Is the water level above the "Max water level?"	Keep water below the "Max water level."	10
There is a rasping sound when water is being boiled.	It is the sound of bubbles bursting which are generated by the water being boiled, and it does not indicate a problem.		9
	Did you select Energy Saving Mode cycle? Selecting other cycle during Energy Saving Mode, re-boil starts automatically. You may hear a boiling sound.		13
The sound of boiling seems louder than usual.	Is the inner container dirty?	Wash the inner container with citric acid.	17
Does not boil. (No steam)	Did you select Energy Saving Mode? Boiling will stop when temperature reaches approx.208°F to reduce the boiling steam.	Select boiling cycle with dechlorinate.	10•11
	Do you select Re-boil cycle? Re-boil cycle programmed to stop boiling below the boiling point.		-
The hot water smells.	Depending on the amount of disinfectant chlorine in the tap water, the chlorine smell may remain.	Select boiling cycle with dechlorinate.	10•11
	Do you select Energy Saving Mode? Boiling will stop when temperature reaches approx.208°F to reduce the steam.		
	Although there may be a smell of plastic or other materials for the first several times, they become less noticeable with use.		-
	Did you place the unit on plastic tray or vinyl sheet? Water may absorb the resin smell.		-
The exterior of the unit is hot.	If the unit is kept warm in a room with a high temperature, the exterior of the unit may become hot. This is not unusual.		-
The inner container is dirty. White material is floating in the hot water.	This is caused by a reaction of the minerals contained in the water, and it is not discoloration, rust, or the peeling of the fluoropolymer surface on the inner container itself.	Clean the unit with Citric Acid.	17
The water is not hot enough.	Did you select Energy Saving Mode?	Press (Temp.Set) or (Unlock) key. Bring up to setting temperature in a minute.	13
	The first cup of hot water may not be very hot, because the water stored in the water pipe of the water volume indicator comes out first.		-
Water does not dispense using electric dispense key.	Was hot water dispensed while the unit was tilted?	Place the unit completely upright.	-
	Is the plug connected?	Connect the plug.	10
	Is it set to lock automatically?	Press the (Unlock) key once to dispense hot water.	11
	Is it immediately after the water has boiled?	Open the lid once while watching out for steam.	

9 Troubleshooting

Symptom	Check	Action	Reference page
Water does not dispense using electric dispense key.	Are the mesh filter or the inside pump dirty?	Clean the unit with Citric Acid.	17
Sound recognition (Beep 5 times) did not go off after boiling cycle is done.	Hot water may splash or does not dispense immediately after boiling cycle is done. Sound recognition will go off 3 minutes after boiling cycle.		-
Display panels are fogged up.	Was the unit placed in an area prone to become wet or an area where the bottom can get wet?	Discard water, unplug, and leave until the panels are clear. If you still have cloud in the water scale, please contact customer service.	-
	Has the unit been placed upside down?		
	When refilling with water, was water splashed onto the operation panel?		

Display Messages

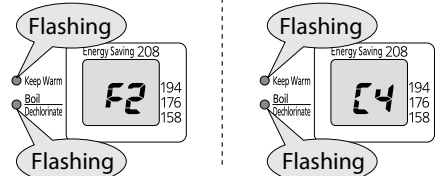
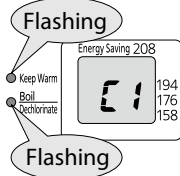
Symptom	Check	Action	Reference page
<p>The unit is equipped with Dry-Boil Protection. Boil lamp and Keep Warm lamp flash alternately and signs (as shown) appear on the display.</p> 	Is there no water or very little water in the container?	Unplug, and refill to above the refill level of the water volume indicator. Leave as is for a while, then plug in.	10
	Has the unit been left for a prolonged period after all of the hot water was dispensed, or has lid been left open while refilling with water?		
	When refilling, is water being poured with excessive force?	Unplug, leave for a while, then plug in.	
<p>The unit will notify you by beeping. Boiling Lamp and Keep Warm Lamp flash alternately will appear on the display as shown on right.</p> 	-	When refilling or cleaning the heater, water may get inside the unit and cause problems. Request repair work from the Tiger product retailer where the appliance was purchased.	-

Specifications

	3.0 L Type	4.0 L Type	5.0 L Type
Capacity	3.0 L	4.0 L	5.0 L
Power source	AC 120 V 60 Hz		
Power consumption	Rated power	928 W	
	Power for the warmer	65 W	
Exterior size (approximate) (with the handle pushed down) (inch/cm)	Width	9.1/23.2	
	Depth	12.0/30.4	
	Height	9.8/25.0	11.4/28.9
Weight (approximate) (including power cord) (lbs/kg)	5.7/2.6	6.2/2.8	6.6/3.0

※ Specified functions cannot be guaranteed in some areas (high altitude, extremely cold regions, etc.) Avoid using the unit in such locations.

Where to buy replacement parts and accessories.

Contact customer service

Gaskets (Consumer replaceable parts)

We recommend replacing the gasket annually or following these cases:

- Color changed to white.
- Any deterioration, spots become bigger.
- Steam coming out from gaps on the side.

Parts code	PDN1036
-------------------	----------------

Resin parts

Resin parts may deteriorate over time due to contacting heat and steam. Replacement lid is purchase separately.

Mesh filter (consumer replaceable parts)

- Attach mesh filter when cleaning the unit with citric acid. If mineral deposit is not removed, please purchase new one.

Parts code	PVH1045
-------------------	----------------

How to replace lid gasket

How to remove

- 1 Unfasten the screws
- 2 Remove lid gasket

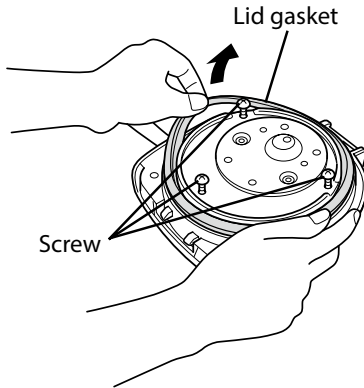

How to attach

- 1 Insert the lid gasket on to inner cover in proper position.

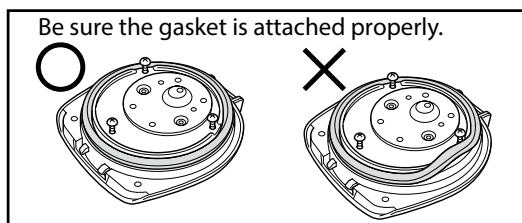
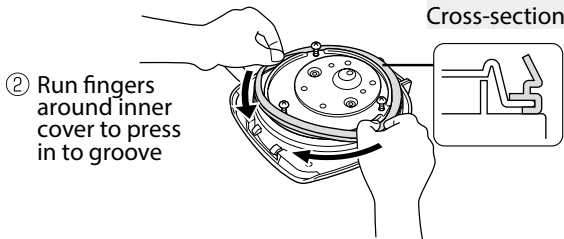
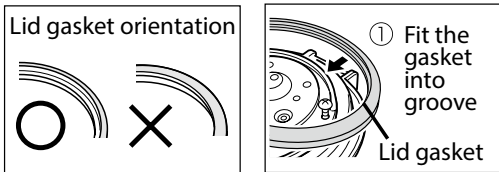

- 2 Attach 3 screws securely.

Caution

- ◆ Do not remove inner cover from lid. Improper setting cause steam leakage and hot water does not dispense. If inner cover comes off, reattach the parts as shown below.

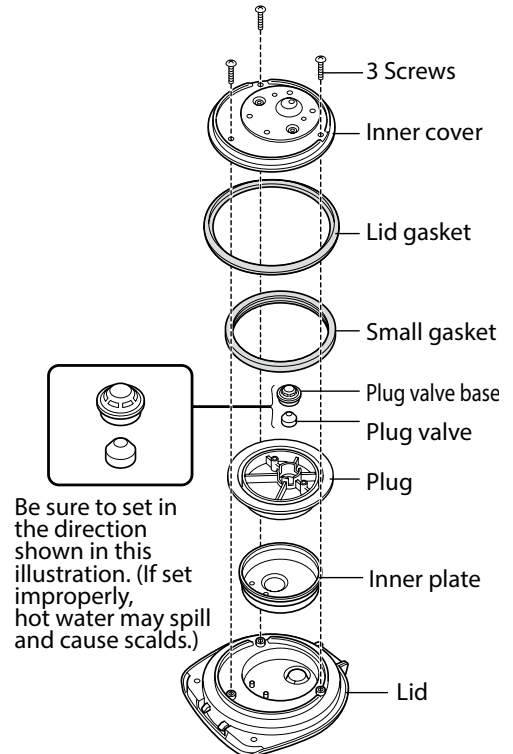



Replacing parts for the lid should only be done by a qualified technician. Please contact your local distributor or Tiger directly.

1 Mesures importantes de sécurité

Lire et suivre toutes les directives de sécurité avant d'utiliser l'appareil.

- ✳ Les avertissements et mises en garde décrites ci-dessous ont pour but de protéger l'utilisateur et autres personnes du danger physique et des dommages matériels. Pour assurer la sécurité, veuillez les suivre attentivement.
- ✳ Ne pas retirer le sceau de prudence/avertissement fixé à l'appareil.

Les consignes de sécurité sont classées et décrites en fonction du niveau des dommages causés par une mauvaise utilisation, tel que démontré ci-dessous.

	Avertissement	Ce symbole qu'il y a un risque de blessures graves, voire mortelles* ¹ lorsque l'appareil est mal manipulé par l'utilisateur.
	Prudence	Ceci indique qu'il y a un risque de blessures* ² ou de dommage* ³ à la propriété si l'appareil est mal manipulé par l'utilisateur.

*1 Une « blessure grave » est définie ici comme la perte de la vue, des brûlures (de haute et basse température), un choc électrique, des fractures, une intoxication ou d'autres blessures assez graves pour nécessiter une hospitalisation ou des soins ambulatoires.

*2 Une « blessure mineure ou modérée » est définie ici comme une blessure physique, une brûlure ou un choc électrique qui ne nécessitent pas d'hospitalisation ou de soins ambulatoires.

*3 Des « dommages à la propriété » sont définis ici comme des dommages à un immeuble, du mobilier ou des animaux domestiques.

Description des symboles

 **Prudence**

Le  symbole indique un avertissement ou une mise en garde. Les détails spécifiques de l'avertissement ou de la mise en garde sont indiqués à l'intérieur du symbole ou dans une image ou un texte à côté du symbole.

 **Interdit**









Le symbole  indique une action interdite. Les détails spécifiques de l'action interdite sont indiqués dans le symbole, l'illustration ou le texte à côté du symbole.

 **Directives**

Le symbole  indique une action qui doit être prise ou une directive qui doit être suivie. Les détails spécifiques de l'action sont indiqués dans le symbole, l'illustration ou le texte à côté du symbole.

Une attention particulière doit être accordée lorsque l'appareil est utilisé dans un ménage où des nourrissons ou des enfants en bas âge sont présents.

Avertissement

	Ne pas laisser les enfants utiliser l'appareil par eux-mêmes et ne pas le placer dans des lieux à la portée des enfants ou nourrissons; Le contraire peut entraîner des brûlures, chocs électriques ou blessures.		Ne pas laisser pas les nourrissons ou les enfants lécher les prises ou les appareils électriques.
	Cet appareil n'est pas destiné à être utilisé par des personnes (y compris les enfants) ayant des incapacités physiques ou un manque d'expérience et de connaissances, à moins qu'elles n'aient été formées ou encadrées pour l'utilisation de cet appareil par une personne responsable de leur sécurité.		Fixez le couvercle hermétiquement jusqu'à ce qu'un « clic » se fasse entendre.
	Pour éviter les brûlures, ne pas toucher ou placer votre visage près de l'évent à vapeur.		Prudence
	Garder surtout hors de la portée des nourrissons et des enfants en bas âge.		Ne pas utiliser sur une surface instable ou sur une table ou un tapis qui est vulnérable à la chaleur.

Cela pourrait provoquer un choc électrique.

Si le couvercle n'est pas fixé correctement, l'eau peut déborder ou se renverser, ce qui peut provoquer des brûlures.

Si la bouilloire bascule, l'eau risque de se répandre, ce qui peut causer des brûlures. Un incendie ou des dégâts à la table ou les matériaux avoisinants peuvent en résulter.

Avertissement



Le démontage est interdit.

Ne pas tenter de démonter, réparer ou modifier le produit. Les réparations doivent être effectuées par un technicien qualifié.

Cela pourrait provoquer un incendie, un choc électrique ou une blessure.



N'utiliser uniquement qu'une source d'alimentation de 120 V CA. L'utilisation de toute autre tension d'alimentation peut provoquer un incendie ou un choc électrique.



Utiliser une prise électrique nominale 15A ou plus et ne pas brancher d'autres appareils en même temps.

Le raccordement d'autres appareils dans la même prise peut entraîner une surchauffe de la prise ou provoquer un incendie.



Ne pas endommager ou utiliser un câble d'alimentation endommagé. Ne pas courber, tordre, plier ou modifier le cordon. Ne pas placer à proximité de surfaces à haute température ou sous/entre des objets lourds.

Un câble d'alimentation endommagé peut provoquer un incendie ou un choc électrique.



Essuyer la fiche complètement au cas où de la poussière ou d'autres corps étrangers se soient accumulés.

Ceci afin d'éviter un incendie.



Insérer fermement la fiche dans la prise pour éviter un choc électrique, un court-circuit, de la fumée ou un incendie.



Ne pas utiliser le produit si le câble d'alimentation ou la fiche sont endommagés ou si la fiche est lâche dans la prise murale. Ceci est afin d'éviter un choc électrique, un court-circuit ou un incendie.



Si le câble d'alimentation est endommagé, il doit être remplacé par un cordon spécial disponible auprès du fabricant ou de son agent de service.



Ne pas toucher l'appareil avec les mains mouillées.

Ne pas brancher ou débrancher avec les mains mouillées.

Ceci afin d'éviter un choc électrique ou une blessure.



Ne pas attacher un morceau de métal, comme une aiguille; garder la poussière loin de la fiche de l'appareil (qui est magnétique) afin d'éviter un choc électrique, un court-circuit ou un incendie.

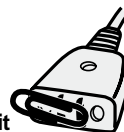

Ne pas dépasser la marque du niveau d'eau max. En cas de déversement ou de débordement, il pourrait survenir des brûlures.

Si l'eau est plus basse que la marque de remplissage, la décoloration du contenant ou d'autres problèmes peuvent se produire.



Ne pas fixer le couvercle avec force.

En cas de déversement ou de débordement, il pourrait survenir des brûlures.



Ne pas bloquer l'évent à vapeur avec un tissu de nettoyage ou autre article.

Ceci afin d'éviter des brûlures dues à l'écoulement de l'eau chaude ou la déformation du couvercle.



Ne pas insérer ou faire bouillir autre chose que de l'eau.

Ne pas verser de thé, lait, boissons alcoolisées, sachets de thé, feuilles de thé, charbon de bois bincho ou de la nourriture instantanée dans le chauffe-eau électrique/distributeur. Cela peut créer des bulles causant un débordement du contenu. Cela peut provoquer des brûlures, de la corrosion, une défaillance ou de l'écaillage de la surface recouverte de polymère fluoré.



Ne pas utiliser comme glacière.

L'eau froide ou la glace peuvent provoquer de la condensation, des chocs électriques ou d'autres problèmes.



Ne pas retirer le couvercle lorsque l'eau bout.

1 Mesures importantes de sécurité

Avertissement



Ne pas tenir l'appareil près de votre corps, ne pas l'incliner ou le faire balancer ou l'agiter vigoureusement.

Même si la touche de blocage de distribution est « verrouillée », ne pas incliner ou basculer le produit. Ceci afin d'éviter les brûlures causées par un déversement.



Ne pas renverser le produit.

Même si la touche de blocage de distribution est « verrouillée », ne pas incliner ou basculer le produit. Ceci afin d'éviter les brûlures causées par un déversement.



Ne pas plonger l'appareil dans l'eau ou verser de l'eau dans l'appareil;

Ceci afin d'éviter les courts-circuits, les décharges électriques et les défaillances.

Ne jamais plonger l'appareil dans l'eau ou tout autre liquide.



Ne jetez pas l'eau chaude restante avec le couvercle fermé afin d'éviter les brûlures dues à l'écoulement de l'eau chaude si le couvercle venait à se détacher.

(Reportez-vous à p. 24,31 pour la façon de jeter le reste de l'eau)



Si le joint du couvercle change de couleur ou est endommagé, s'assurer de le remplacer. S'il n'est pas remplacé, l'eau peut se répandre si l'appareil est basculé et causer des brûlures.



Arrêter immédiatement d'utiliser l'appareil si vous constatez toute défaillance ou problème. Le contraire pourrait provoquer un incendie, un choc électrique ou une blessure.

Exemples de problèmes :

- Le câble d'alimentation ou fiche deviennent anormalement chauds.
- Le courant fonctionne et s'éteint lorsque le câble d'alimentation est déplacé.
- Lorsque l'appareil devient anormalement chaud ou qu'il y a une odeur de brûlé.
- Il y a des fuites d'eau de l'unité principale.
- Il y a d'autres problèmes ou anomalies.

Débrancher immédiatement le câble d'alimentation de la prise et contacter un revendeur local pour l'entretien.

Prudence



Débrancher le câble d'alimentation lorsque l'appareil n'est pas utilisé. Ceci afin d'éviter les blessures, les brûlures, chocs électriques ou incendies dus à un court-circuit.

Débranchez le câble d'alimentation.



Tenir fermement la fiche lorsque vous la retirez de la prise, afin d'éviter un choc électrique, un court-circuit ou un incendie.



Utiliser uniquement le câble d'alimentation qui est inclus avec ce produit.

Ne pas utiliser de câble d'alimentation inclus avec tout autre appareil.



Ne pas utiliser d'appareils à prises multiples, afin d'éviter un incendie.



Ne pas utiliser ou placer dans des zones sujettes à se mouiller et ne pas permettre que le fond de l'unité principale se mouille. Ceci afin d'éviter un choc électrique ou un trouble de fonctionnement.



Ne pas remplir l'eau directement du robinet ou mouiller le fond du produit.

L'eau peut pénétrer dans le produit et causer un court-circuit, un choc électrique ou une défaillance.



Ne pas exposer la fiche à la vapeur.

Cela pourrait provoquer un choc électrique ou un incendie. Lors de l'utilisation du produit sur une table coulissante, veillez à ne pas exposer le produit à la vapeur.

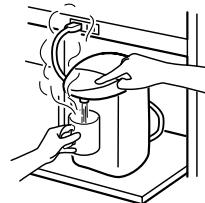

Ne pas utiliser près d'un mur ou de meubles.

La vapeur ou la chaleur peuvent endommager les murs ou les meubles et provoquer une décoloration ou une déformation. Lors de l'utilisation de l'appareil dans une étagère de cuisine ou un meuble, s'assurer que la vapeur ou la chaleur ne sont pas emprisonnées.

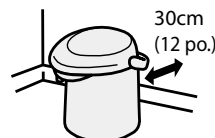

Prudence



Ne pas toucher

Ne pas entrer en contact avec la vapeur ou la condensation lors de l'ouverture ou le retrait du couvercle afin d'éviter les brûlures.



Ne pas distribuer de l'eau chaude et ne pas déplacer l'unité principale alors que l'eau bout.

L'eau chaude peut éclabousser ou déborder, ou la vapeur peut causer des brûlures.



Ne pas allumer le chauffe-eau lors de la distribution d'eau chaude.

L'eau chaude peut éclabousser ou déborder, ou la vapeur peut causer des brûlures.



Ne pas toucher

Ne pas toucher les surfaces chaudes ou la fenêtre en verre lors de l'utilisation ou immédiatement après usage; Ceci afin d'éviter les brûlures.



Lors du transport de l'unité principale, ne pas toucher au levier de fermeture/ouverture ou au couvercle.

Le couvercle pourrait se détacher et causer des blessures ou des brûlures.



Attendez jusqu'à ce que l'appareil soit refroidi avant d'effectuer l'entretien;

Ceci afin d'éviter les brûlures causées par les surfaces chaudes.



Avant le nettoyage, veillez à retirer la fiche de la prise, puis retirer-la de l'appareil. Lorsque le nettoyage est terminé, s'assurer de vérifier que les deux extrémités du câble d'alimentation sont secs avant le branchement. Ne pas déplacer l'appareil lorsqu'il est branché. Cela pourrait entraîner un court-circuit, un choc électrique ou un incendie.



Lorsque vous jetez l'eau restante, n'oubliez pas de la jeter dans la direction indiquée dans l'illustration suivante.

S'il l'eau est éliminée d'un autre endroit, elle peut pénétrer à l'intérieur de l'unité principale et provoquer des brûlures ou une défaillance.

S'assurer que l'eau chaude n'éclabousse pas le panneau de commandes.

Ne pas éclabousser l'eau chaude sur la zone de la charnière.

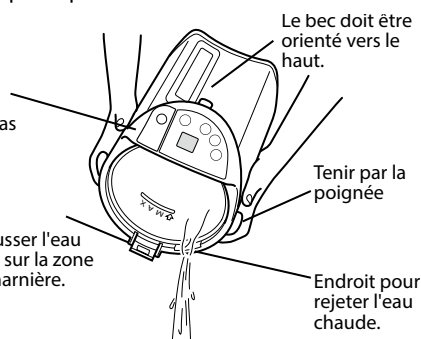

Ne pas laver l'appareil entier. Ne pas verser d'eau dans l'appareil ou le socle de l'appareil, afin d'éviter les courts-circuits et chocs électriques.



Ne pas placer l'unité principale à l'envers. Ceci afin d'éviter toute défaillance.

L'humidité ou une fuite d'eau dans l'unité peuvent causer une défaillance.



Placer le couvercle de sorte que la vapeur soit dirigée à l'opposé de la poignée.

Ces consignes de sécurité permettront à l'appareil d'être utilisé pendant de nombreuses années.

- **Ne pas utiliser près d'une flamme nue. Ceci afin d'éviter toute déformation ou défaillance.**
- **Ne pas utiliser dans des zones exposées aux rayons du soleil pendant une période prolongée.**
Le produit peut devenir chaud et mal fonctionner.
- **Ne pas allumer le chauffe-eau électrique/réchaud sans eau à l'intérieur.**
Allumer le chauffe-eau sans eau peut causer une décoloration du contenant interne ou une défaillance.

- **Ne pas mettre de charbon comme le charbon Bincho dans le contenant, afin d'éviter un mauvais fonctionnement ou une desquamation de la surface de polymère fluoré.**
- **Lorsque vous débranchez l'appareil et le rangez pour une période de temps prolongée dans un endroit soumis à des températures de congélation, assurez-vous qu'il n'y a absolument pas d'eau dans le contenant interne.**

2 Noms des pièces et accessoires

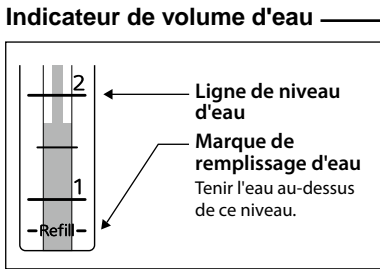
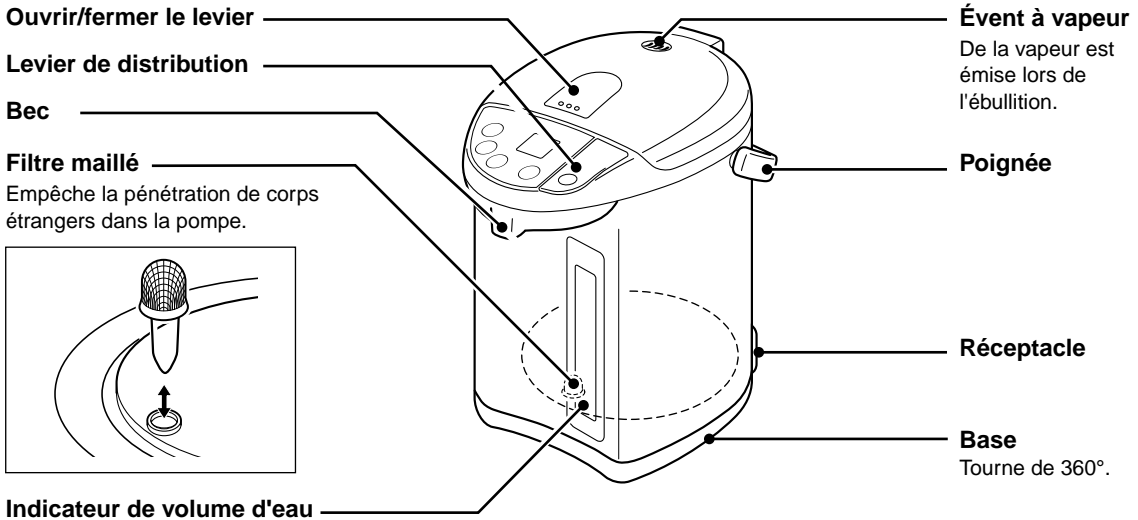

Prudence S'assurer que le câble d'alimentation est fixé lors du pivotement de la base.

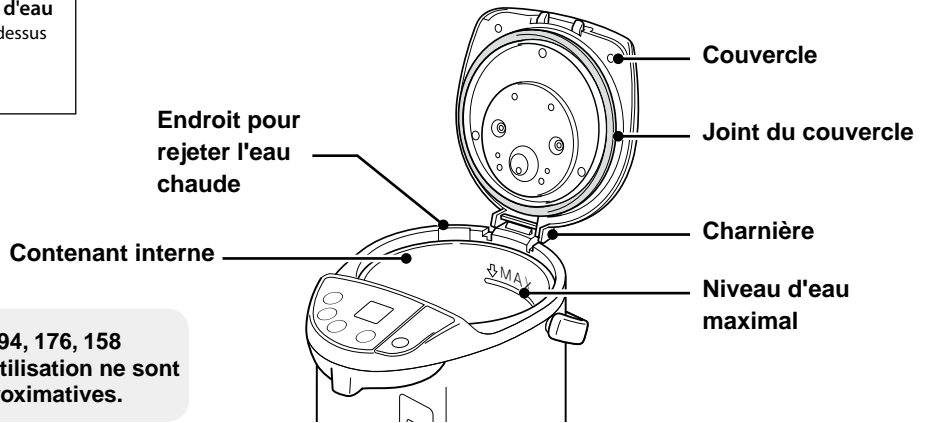

Les chiffres tels que 208, 194, 176, 158 indiqués dans ce guide d'utilisation ne sont que des températures approximatives.

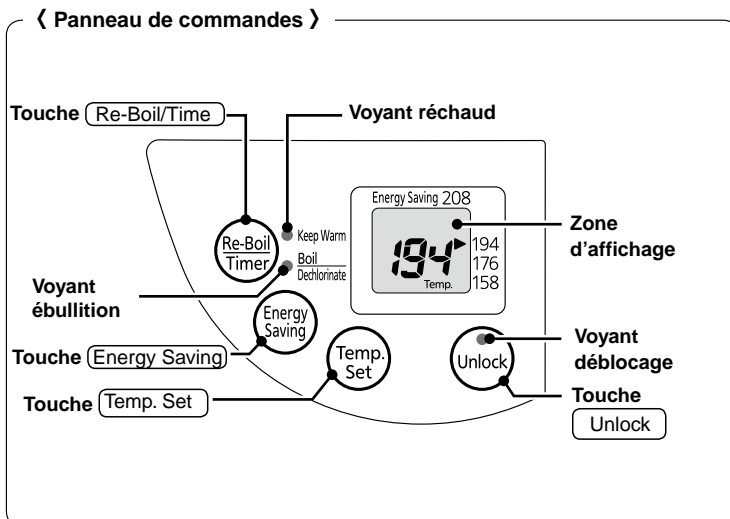

« Câble d'alimentation »

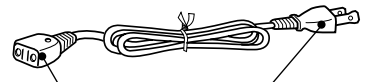

Fiche de l'appareil
(Brancher dans la fente d'insertion de l'unité.)

Fiche
(Brancher dans une prise.)

Sons

Lorsque l'eau bout, elle émet des sons de bouillon de l'intérieur du contenant. Ceci est normal et n'indique pas un problème de fonctionnement.

3 Faire bouillir de l'eau

Avant la première utilisation/Lorsque non utilisé pendant une période prolongée

S'assurer de nettoyer l'appareil avant son utilisation.

Il peut y avoir une odeur de plastique lors de la première utilisation. Ceci est normal et diminuera à l'usage.

1. Ajouter de l'eau au niveau d'eau max puis porter à ébullition. (Voir ci-dessous)
2. Une fois que l'eau a bouilli, utiliser le bouton électrique de distribution pour jeter la moitié de l'eau chaude. (Voir p. 28)
3. Débrancher le Câble d'alimentation, ouvrir le couvercle puis jeter le reste de l'eau chaude. (Voir p. 34)

1 Ouvrir le couvercle.

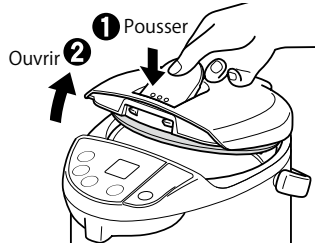

(((Son)))

Un son de cliquetis peut se faire entendre lors de l'ouverture/la fermeture du couvercle. Il y a une vanne dans la partie extérieure du couvercle pour la prévention des déversements d'eau.

2 Verser de l'eau dans l'unité avec un contenant différent.

Remplir d'eau entre le « niveau d'eau max » et la « marque de remplissage d'eau ».

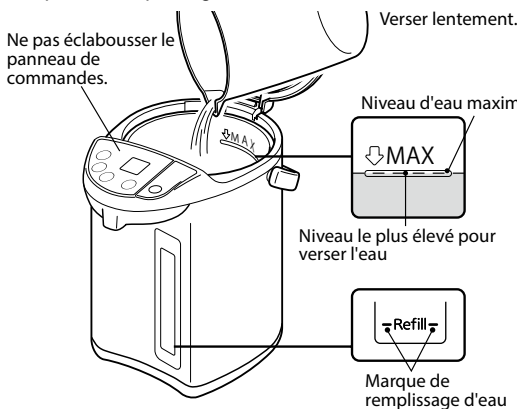

Prudence

- Ne pas remplir l'eau directement du robinet. Ne pas placer l'appareil sur une surface mouillée.
- Le cycle d'ébullition automatique peut ne pas fonctionner lors du remplissage d'eau chaude au-dessus de 122° F; s'assurer d'ajouter de l'eau tiède ou de l'eau froide ou appuyer sur la touche **Re-Boil/Time**. (Voir p. 27)
- Ne pas dépasser le « niveau maximum d'eau ». Ne pas faire bouillir l'eau si le niveau de l'eau est inférieur à la marque de remplissage.

3 Fermer le couvercle.

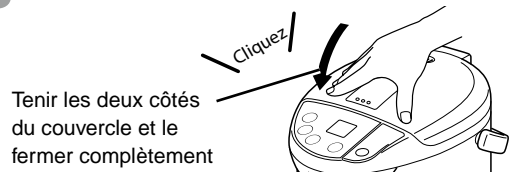

Prudence

Si le couvercle est mal fermé, l'eau chaude peut se répandre et provoquer de l'écaillage.

4 Brancher le câble d'alimentation.

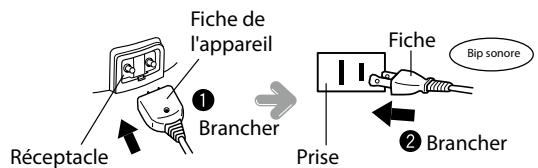

5 L'ébullition commence.

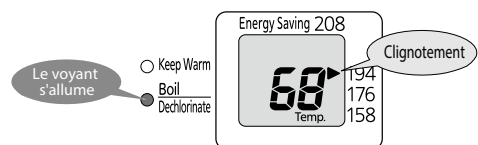

- ※ Reportez-vous à p. 27 lors de la sélection de la température pour le réchaud. (Si aucune sélection n'est faite, une température de 194° F sera automatiquement réglée.)
- ※ Se reporter à p. 30 pour régler la minuterie d'économie d'énergie.

Éliminer l'odeur de chlore

- Appuyer sur la touche **Re-Boil/Time** une fois.
- ※ Temps d'ébullition prolongé

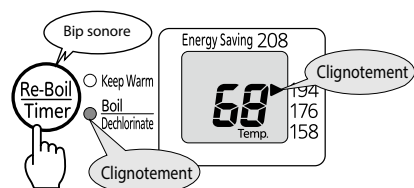

3 Faire bouillir de l'eau

6 Sélectionner [Réchaud]

Appuyer sur la touche **Temp. Set**.

Température du réchaud

208 (env. 208°F). **194** (env. 194°F).

176 (env. 176°F). **158** (env. 158°F).

Chaque pression sur la touche **Temp. Set** change les réglages de température tel qu'indiqué. →194→176→158→208

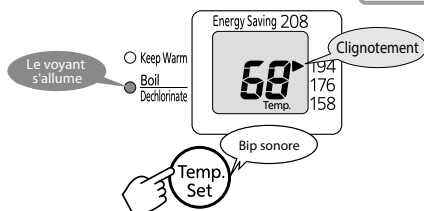

- Le réglage de la température peut être modifié au cours du cycle d'ébullition ou de réchaud.

Prudence

Si le câble d'alimentation se détache durant le réglage de la température, le réglage ne sera pas fait. L'appareil reviendra au réglage par défaut. (194)

Pendant le cycle d'ébullition

Température actuelle de l'eau Temps restant jusqu'à l'ébullition

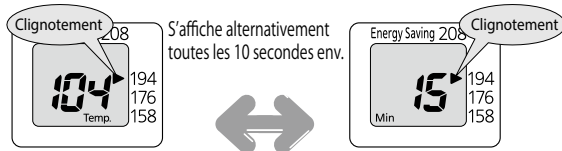

- La minuterie pour commencer à afficher le temps restant peut varier en fonction de la quantité d'eau et la température de l'eau.
- La température de l'eau sera affichée par 9°F. (Si elle est d'environ 208°F, « 208 » sera affiché.)

7 Régler automatiquement à réchaud

Lors de l'ébullition

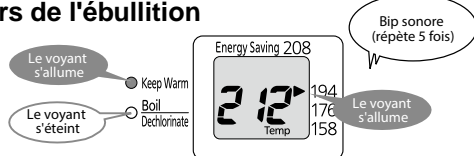

Lorsque la température de l'eau atteint la température de réglage ...

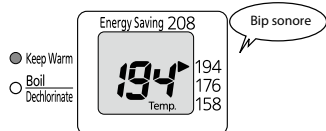

Prudence

- Ne pas entrer en contact avec la vapeur d'eau pour éviter d'être ébouillanté.
- Ne pas ouvrir ou fermer le couvercle avec une force excessive et ne pas distribuer l'eau chaude pendant le cycle d'ébullition ou immédiatement après l'ébullition. Le contraire peut causer des brûlures dues à des éclaboussures d'eau chaude ou l'émission de vapeur.

Tableau pour l'ébullition et le refroidissement

	Type 3,0L	Type 4,0L	Type 5,0L
Bouillir de l'eau froide	Env. 24 minutes	Env. 31 minutes	Env. 41 minutes
De l'ébullition à l'atteinte d'une température de 194	Env. 1 heure et 5 minutes	Env. 1 heure et 5 minutes	Env. 1 heure et 15 minutes
De l'ébullition à l'atteinte d'une température de 176	Env. 2 heure et 25 minutes	Env. 2 heure et 35 minutes	Env. 2 heure et 50 minutes
De l'ébullition à l'atteinte d'une température de 158	Env. 4 heure et 10 minutes	Env. 4 heure et 30 minutes	Env. 4 heure et 55 minutes

- Dans ces conditions: volume d'eau plein, la température de l'eau/ ambiante est de 73° F, et la tension est la tension nominale normale.
- Les directives pour le temps nécessaire pour atteindre la température de 208 sont presque les mêmes que celles pour faire bouillir de l'eau froide.

Pour refaire bouillir lors du cycle de réchaud. Appuyer sur la touche **Re-Boil/Timer** une fois.

S'assurer que le niveau d'eau est au-dessus de la marque de remplissage d'eau.

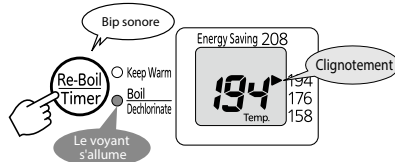

Lignes directrices pour le temps requis pour la ré-ébullition lorsque l'eau est au niveau d'eau plein

	Type 3,0L	Type 4,0L	Type 5,0L
Température plus élevée à 208, 194	Env. 4 à 8 minutes	Env. 5 à 9 minutes	Env. 5 à 10 minutes
Température plus élevée à 176	Env. 9 à 11 minutes	Env. 10 à 12 minutes	Env. 13 à 15 minutes
Température plus élevée à 158	Env. 11 à 13 minutes	Env. 13 à 15 minutes	Env. 17 à 19 minutes

- L'ajout d'eau ou le rebranchement du câble d'alimentation pendant le cycle d'ébullition, peuvent allonger le temps d'ébullition.

Pour réduire les odeurs de chlore pendant le cycle de réchaud.

Appuyer sur la touche **Re-Boil/Timer** deux fois.

Appuyer sur la touche **Re-Boil/Timer** deux fois.

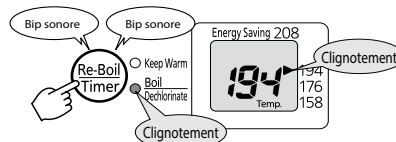

Appuyer sur la touche **Re-Boil/Timer** et faire défiler les options jusqu'au cycle désiré.

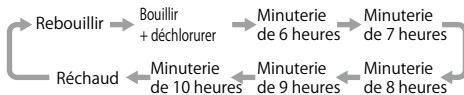

- S'assurer de vérifier le panneau d'affichage pour voir le cycle désiré. Il utilise la touche **Re-Boil/Timer** et la [minuterie d'économie d'énergie]

4 Distribution d'eau chaude

1 Appuyer sur la touche **Unlock** deux fois.

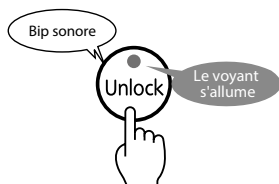

2 Appuyer sur le levier de distribution.

Placer un contenant sous le bec et appuyer sur le levier de distribution.

L'eau chaude continue à couler tant que vous appuyez sur le levier.

- ※ Après avoir vérifié que l'eau chaude ne coule plus, retirer le contenant de sous le bec
- ※ Si l'appareil est débranché, l'eau chaude ne peut être distribuée.
- ※ Lorsque l'eau est bouillie, la pression d'air augmente dans le contenant de sorte que le distributeur d'eau peut ne pas produire un écoulement régulier de l'eau immédiatement après l'ébullition. Libérer la pression d'air en ouvrant le couvercle puis faire couler l'eau. Attention à la vapeur chaude.
- ※ Les dépôts de minéraux peuvent se former sur la paroi du contenant interne, le filtre maillé ou la pompe et empêcher l'eau de couler.
- ※ Si le levier de distribution n'est pas appuyé pendant env. 10 secondes après la distribution d'eau chaude, le voyant de déblocage s'éteindra et l'appareil se verrouillera automatiquement.

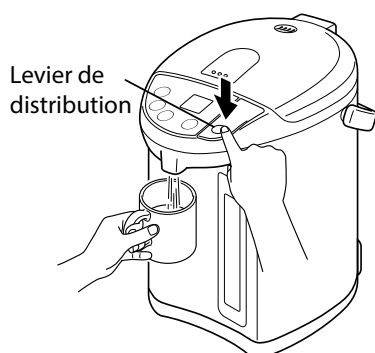

- Prudence**
- Ne pas distribuer lorsque le niveau d'eau est à la « marque de remplissage d'eau ». L'eau chaude peut s'éclabousser lors de la distribution.
 - Porter une attention particulière lors de la distribution de l'eau chaude afin de ne pas faire tourner l'appareil entier.

3 Appuyer sur la touche **Unlock** deux fois.

Le levier de distribution sera verrouillé et l'eau chaude ne pourra pas être distribuée, même si la touche est enfoncée.



■ Remplir d'eau lorsque le niveau est faible.

S'assurer de remplir l'eau avant d'atteindre la [marque de remplissage d'eau], et fermer le couvercle fermement. (Attention à la vapeur chaude lors du remplissage de l'eau. Voir p. 26)

- Prudence** Ne pas laisser l'appareil sans eau à l'intérieur afin d'éviter toute défaillance due à une ébullition à sec.

5

Comment utiliser le mode d'économie d'énergie

Le mode d'économie d'énergie s'applique aux cycles d'ébullition et de réchaud.

- Mode d'économie d'énergie Ébullition: le chauffe-eau s'éteindra lorsque la température atteindra 208° F et la vapeur d'ébullition sera réduite. (En fonction de la température ambiante et de l'eau, la fonction de coupure de vapeur d'eau peut ne pas fonctionner.)
- Le cycle du mode économie d'énergie s'applique après 2 heures sans utilisation. Celui-ci baisse d'environ 9° F en température par rapport au réglage, par exemple: Si vous sélectionnez 208, le mode d'économie d'énergie sera 203.

1 Sélectionner le [mode d'économie d'énergie]

Appuyer et maintenir la touche **Energy Saving** pendant une seconde.

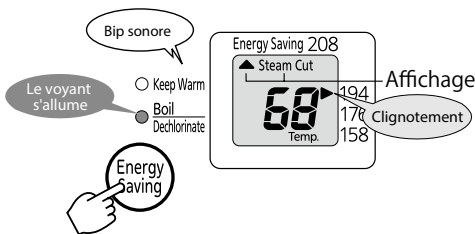

■ Désactivation de la fonction de coupure de vapeur pour le cycle en mode d'économie d'énergie.

Le cycle d'ébullition permettra la déchloration.
(Voir p. 26)

2 Sélectionner [Réchaud] (Voir p. 27)

3 Une fois que l'eau a atteint le point d'ébullition, l'appareil passe automatiquement en mode réchaud.

■ Lorsque le cycle d'ébullition est complété...

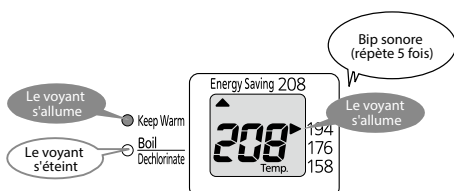

■ L'eau atteint la température de réglage...

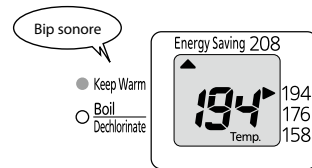

■ Si l'appareil n'est pas utilisé pendant 2 heures, il se met automatiquement en mode d'économie d'énergie.

(9° F inférieur à la température de réglage)

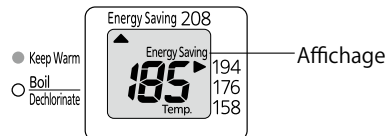

Comment ramener au réglage de température.

Appuyer sur la touche **Temp. Set** ou **Unlock** une fois.
Ramener à la température de réglage environ une minute.

Comment annuler le mode d'économie d'énergie

Appuyer et maintenir la touche **Energy Saving** pendant une seconde. (L'appareil réchauffe automatiquement lorsque la température est basse.)

(((Son)))

Un son de bourdonnement peut se faire entendre lors de la sélection du mode économie d'énergie; l'appareil réchauffe automatiquement au réglage de la température. (Voir p. 34)

Prudence

Tenir le visage ou d'autres parties du corps loin de l'évent à vapeur qui peut être chaud pendant le mode d'économie d'énergie du cycle d'ébullition.

6 Utilisation de la minuterie d'économie d'énergie

La minuterie d'économie d'énergie peut être réglée à des intervalles d'une heure de 6 à 10 heures. La minuterie peut être réglée avant d'aller dormir ou avant de sortir. L'alimentation est coupée lors du fonctionnement de la minuterie d'économie d'énergie. Lorsque le temps est écoulé, l'appareil se met automatiquement à réchauffer.

Appuyer sur la touche Re-Boil/Timer et sélectionner les heures d'économie d'énergie

S'assurer de vérifier l'état sur l'écran.

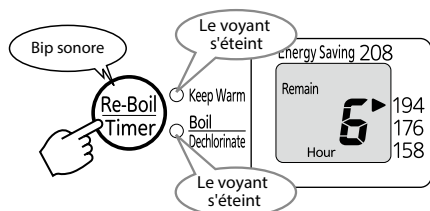

※ Le temps restant sera affiché sur une base horaire jusqu'à une heure avant que la minuterie d'économie d'énergie termine l'opération.

■ L'appareil commencera à bouillir 1 heure avant

L'appareil commencera à bouillir 1 heure avant la fin de la minuterie; l'écran affichera 59 minutes et fera un décompte jusqu'à 1 minute.

■ Après l'ébullition, le réchaud demeurera à la température réglée.

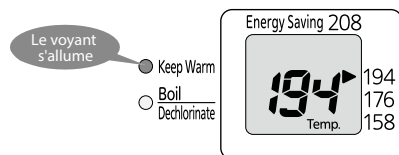

Prudence Le distributeur électrique ne fonctionne pas lorsque la minuterie d'économie d'énergie est en fonction.

Pour annuler la minuterie

Appuyer sur la touche Re-Boil/Timer pour allumer le voyant d'ébullition.

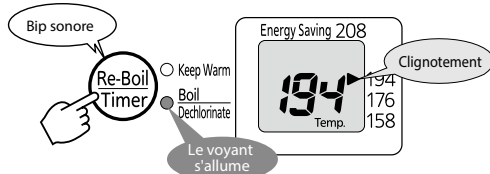

7 Après l'utilisation du chauffe-eau

1 Débrancher

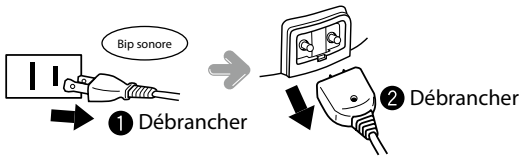

2 Retirer le couvercle

Tout en appuyant sur le levier fixer/enlever pour le couvercle, ouvrir et retirer le couvercle en tirant sur le couvercle vers le bec .

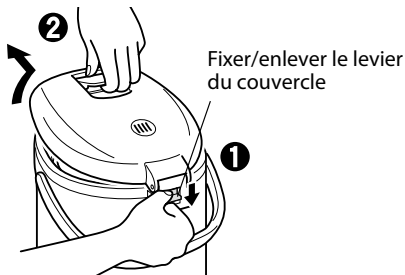

3 Vider le reste de l'eau chaude (Consulter p. 24)

- Prudence**
- Déplacer l'appareil vers l'évier de la cuisine puis jeter l'eau lentement. Attention car l'eau chaude peut éclabousser lors de cette opération.
 - Attention aux gouttes d'eau chaude du bec qui peuvent dégouter après le vidage de l'eau chaude.
 - S'assurer de nettoyer le contenant et le filtre maillé. (Consulter p. 32)

4 Fixer le couvercle

Tout en appuyant sur le levier fixer/enlever pour le couvercle, insérer la partie en forme de crochet du couvercle.

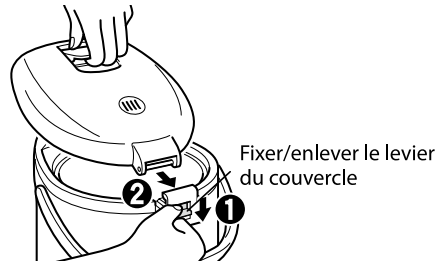





- Prudence**
- Ne pas laisser de l'eau chaude dans le contenant afin d'éviter une décoloration de contenant interne ou d'éviter les mauvaises odeurs.
 - Ne pas placer le bec vers le bas quand le couvercle est ouvert ou vider l'eau chaude de la charnière pour éviter les brûlures causées par les projections d'eau chaude ou les défaillances.
 - Porter une attention particulière lors du vidage de l'eau chaude restante, car le filtre maillé peut tomber s'il n'est pas correctement fixé.

8 Nettoyage

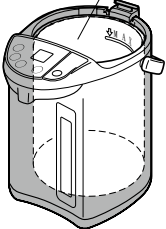
Toute autre réparation doit être effectuée par un technicien de service agréé.

- Débrancher, jeter l'eau chaude restante et attendre que l'appareil refroidisse avant le nettoyage.
- N'utiliser qu'un matériel propre et doux tel qu'un chiffon, une éponge ou une serviette en papier.

Pièces	Nettoyage
 <p>Contenant interne</p>	<p>1 Il suffit de rincer à l'eau et essuyer le revêtement interne avec une éponge propre ou un essuie-tout.</p> <div style="border: 1px solid black; padding: 5px;"> <p>Prudence</p> <ul style="list-style-type: none"> Pour éviter d'endommager le chauffe-eau, ne pas utiliser d'agents de nettoyage alcalins mais plutôt un chiffon doux et un détergent doux. Ne pas utiliser de matériau comme un nettoyeur ou agent de frottage pour les taches tenaces ou les dépôts de minéraux afin d'éviter des dommages à la surface du revêtement antiadhésif (polymère fluoré). Toute eau qui contient des minéraux laissera un résidu sur le revêtement interne après l'ébullition. Si l'appareil n'est pas nettoyé pendant une période prolongée, l'accumulation de minéraux ou des taches peuvent devenir difficiles à supprimer ou des bruits plus forts peuvent se faire entendre lorsque l'eau bout. Un nettoyage fréquent est recommandé. Les dépôts de minéraux finiront par bloquer les tuyaux ou l'évent à vapeur s'ils ne sont pas éliminés. Ce blocage causera la brûlure du moteur si la touche "Distribuer" est activée à répétition. Ne pas frotter ou utiliser un couteau pour enlever le dépôt minéral. La décoloration causée par une ébullition à sec ne peut être éliminée. </div> <p>2 Pour les dépôts de minéraux, utiliser de l'acide citrique tous les 2-3 mois (Voir p. 33)</p> <div style="border: 1px solid black; padding: 5px;"> <p>■ Des couleurs irrégulières ou une décoloration du contenant interne et du matériel blanc flottant dans l'eau</p> <p>Des taches rouges comme la rouille, une décoloration blanche laiteuse, des taches noires, une irisation qui apparaît dans le contenant interne ou du matériel blanc flottant sont causés par une réaction des minéraux (calcium, magnésium, fer, etc.) contenus dans l'eau. Il ne s'agit pas de décoloration, de rouille ou de décollement de la surface du revêtement de fluoro polymère du contenant interne lui-même. Bien qu'il n'y ait pas de problèmes sanitaires/de santé, un nettoyage fréquent est recommandé lorsque le chauffe-eau commence à avoir des taches.</p> </div>
 <p>Couvercle</p>	
 <p>Extérieur de l'appareil</p>	<p>Essuyer les taches avec un chiffon humide ou un essuie-tout.</p>
 <p>Câble d'alimentation</p>	<p>Essuyer avec un chiffon sec.</p>
 <p>Filtre maillé</p>	<p>Retirer le filtre maillé du contenant interne. Laver avec une brosse douce par exemple: brosse à dents.</p> <div style="border: 1px solid black; padding: 5px;"> <p>Prudence</p> <ul style="list-style-type: none"> Le lavage fréquent est recommandé pour éviter le blocage qui peut causer une mauvaise distribution de l'eau chaude. Après le lavage, fixer fermement le filtre sur le contenant interne. Si non, des corps étrangers peuvent entrer, provoquant l'arrêt de la pompe de distribution. </div>

- Prudence**

 - Ne pas tremper l'appareil dans l'eau et ne pas verser de l'eau sur l'appareil afin d'éviter un court-circuit ou un choc électrique.
 - Ne pas laver l'appareil entier afin d'éviter que de l'eau ne pénètre à l'intérieur et provoque une défaillance.
 - Ne pas utiliser de produits nocifs tels que du détergent, diluant, nettoyant, eau de javel, tampon à recurer en métal ou nylon et chiffons traités chimiquement.
 - Ne pas mettre au lave-vaisselle ou sèche-vaisselle pour éviter toute déformation.

Comment supprimer les dépôts de minéraux avec de l'acide citrique

Prudence

Avant de nettoyer le contenant interne avec de l'acide citrique, s'assurer de suivre les directives ci-dessous pour éviter les déversements d'eau chaude ou brûlures.

- Ne pas remplir avec de l'eau chaude.
- S'assurer de laver à l'eau froide.
- Ne pas remplir avec de l'eau au-dessus du niveau de pleine capacité.
- Ne pas ouvrir le couvercle pendant le cycle de nettoyage.
- Attention à la vapeur chaude pendant le cycle de nettoyage.

※ Les autres fonctions ne sont pas disponibles au cours du cycle de nettoyage.

L'acide citrique peut être acheté en contactant le détaillant de produits de Tiger où le chauffe-eau a été acheté, en précisant le numéro de produit PKS-0120 (env. 1,06 oz/30g x 4 paquets) pour le nettoyage du contenant interne du chauffe-eau.

※ L'acide citrique est utilisé comme agent de conservation naturel. Il n'est pas dangereux pour la santé.

■ < Nettoyage à l'acide citrique pendant 90 minutes en utilisant la fonction QUICK > Pour l'eau douce

(La ligne directrice est une fois tous les 2-3 mois)

- 1 S'assurer que le filtre maillé est fixé dans le contenant interne.
- 2 Remplir avec de l'eau froide jusqu'à la marque de pleine capacité.
- 3 Ajouter 1 paquet de poudre d'acide citrique PKS-0120 (1,06 oz /30 g/ 2-3 cuillères à soupe) dans le chauffe-eau et mélanger un peu.
- 4 Fermer le couvercle, brancher et continuer d'appuyer sur la touche **Temp. Set** pendant **Re-Boil/Timer** environ 3 secondes.

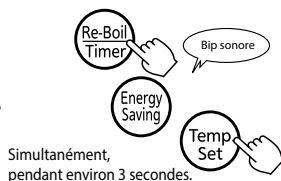

Le nettoyage débutera. Alors que l'appareil se nettoie, le voyant d'ébullition et celui du réchaud clignoteront alternativement, pour aviser que le nettoyage est en cours et le panneau d'affichage changera tel qu'indiqué ci-dessous. L'appareil passera ensuite à l'affichage du temps de nettoyage restant.

(Temps de nettoyage : 1 heure et 30 min)

※ Le temps de nettoyage peut varier en fonction de la température de l'eau.

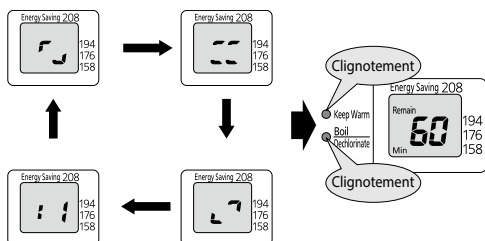

- 5 Lorsque le nettoyage est terminé, les voyants d'ébullition et du réchaud s'allumeront.

Le panneau d'affichage indiquera ce qui suit :

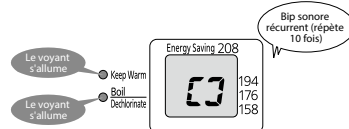

- 6 Jeter toute l'eau chaude (eau de l'acide citrique) à l'aide du levier de distribution par le bec.
- 7 Débrancher et jeter l'eau chaude. Si des taches demeurent, frotter avec une éponge et rincer avec de l'eau.
 - ※ Si des dépôts de minéraux sont toujours sur la paroi du contenant interne, répéter le processus de nettoyage.
- 8 Pour rincer le reste de l'acide citrique, remplir d'eau propre et faire bouillir. Ensuite, vider la moitié de l'eau à l'aide du levier de distribution et ouvrir le couvercle pour vider le reste de l'eau.

Prudence

Pour arrêter le cycle de nettoyage, débrancher le câble d'alimentation. S'assurer de jeter l'eau avec l'acide citrique avant d'utiliser l'appareil à nouveau.

■ < Nettoyage à l'acide citrique 8 heures avec un réglage de la température à 208 > Pour l'eau dure Ne pas utiliser la fonction de nettoyage rapide. (La ligne directrice est une fois tous les 15-30 jours)

- 1 S'assurer que le filtre maillé est fixé dans le contenant interne.
- 2 Remplir avec de l'eau froide jusqu'à la marque de pleine capacité.
- 3 Ajouter 1 paquet de poudre d'acide citrique PKS-0120 (1,06 oz /30 g/ 2-3 cuillères à soupe) dans le chauffe-eau et mélanger un peu.
- 4 Fermer le couvercle, brancher et sélectionner le réglage de la température à 208.
- 5 Laisser au moins 8 heures ou toute la nuit.
- 6 Appuyer sur le levier de distribution et faire couler 1/3 de l'eau par le bec.
- 7 Débrancher le chauffe-eau et enlever le couvercle du haut pour vider le reste de l'eau. (Voir le diagramme p. 24 pour l'emplacement de vidange de l'eau chaude)
 - Note: Faire preuve de prudence lors du vidage de l'eau chaude, sinon cela peut causer des brûlures ou brûler.
- 8 Rincer le contenant interne puis essuyer tout résidu en utilisant une serviette douce/éponge/essuie-tout. Faire preuve de prudence lors de l'essuyage du contenant interne car il sera chaud; laisser refroidir un peu.
 - Note: Si accumulation de minéraux persiste, répétez le processus.
- 9 Pour enlever l'odeur de l'acide citrique, faire bouillir l'eau comme d'habitude et vider env. la moitié de l'eau chaude par le bec et jeter le reste de l'eau.

Si l'appareil n'est pas utilisé pas pendant une période prolongée

- 1 Nettoyer chaque pièce conformément aux directives sur p. 32, et essuyer avec un chiffon sec.
- 2 Sécher chaque pièce. (Contenant interne doit notamment être bien séché.)
- 3 Placer dans un sac en plastique, etc., et ranger de manière étanche.

Prudence

Lors de l'entreposage, s'assurer que l'appareil est scellé hermétiquement dans un sac en plastique, etc., de sorte que les insectes ou de la poussière ne puissent pénétrer.

9 Dépannage

Vérifier les points suivants avant de demander une réparation.

Symptôme	Vérifications	Action	Page de référence
L'eau ne bout pas. (Tous les voyants sont éteints sur le panneau d'affichage.)	La fiche est-elle branchée ?	Brancher la fiche.	26
Ne se met pas à bouillir après le remplissage d'eau. (Le voyant d'ébullition ne s'allume pas)	Le contenant a-t-il été rempli d'eau plus chaude qu'env. 122° F ?	Remplir avec de l'eau refroidie ou de l'eau froide.	26
		Porter l'eau à ébullition en appuyant sur la touche Re-Boil/Timer .	27
L'eau chaude coule d'elle-même.	Le niveau d'eau est-il au-dessus du « niveau d'eau max » ?	Tenir l'eau en dessous du « niveau d'eau max. »	26
Il y a un bruit rauque lorsque l'eau bout.	C'est le bruit d'éclatement des bulles qui sont générées par l'eau qui bout; ceci n'est pas un problème.		25
	Avez-vous sélectionné le cycle de mode d'économie d'énergie? La sélection d'autres cycles en cours de mode d'économie d'énergie redémarre automatiquement l'ébullition. Un son d'ébullition se fait entendre.		29
Le son de l'ébullition semble plus fort que d'habitude.	Le contenant interne est-il sale ?	Laver le contenant interne avec de l'acide citrique.	33
Ne bout pas. (Pas de vapeur)	Avez-vous sélectionné le cycle de mode d'économie d'énergie? L'ébullition s'arrête lorsque la température atteint env. 208° F pour réduire la vapeur bouillante.	Sélectionner le cycle d'ébullition avec déchloration.	26•27
	Le cycle de ré-ébullition a-t-il été sélectionné ? Le cycle de ré-ébullition est programmé pour arrêter l'ébullition sous le point d'ébullition.		-
L'eau chaude a une odeur.	Dépendant de la quantité de désinfectant de chlore dans l'eau courante, l'odeur de chlore peut demeurer.	Sélectionner le cycle d'ébullition avec déchloration.	26•27
	Avez-vous sélectionné le cycle de mode d'économie d'énergie? L'ébullition s'arrête lorsque la température atteint env. 208° F pour réduire la vapeur bouillante.		
	Bien qu'il y ait une odeur de plastique ou d'autres matériaux lors des premières utilisations, celles-ci deviendront moins perceptibles à l'usage. L'appareil a-t-il été placé sur un plateau en plastique ou feuille de vinyle ? L'eau peut absorber l'odeur de résine.		-
L'extérieur de l'appareil est chaud.	Si l'appareil est gardé au chaud dans une pièce avec une température élevée, l'extérieur de l'appareil peut devenir chaud. Ceci n'est pas inhabituel.		-
Le contenant interne est sale. Un matériau blanc flotte dans l'eau chaude.	Ceci est provoqué par une réaction des minéraux contenus dans l'eau et ne constitue pas une décoloration, de la rouille ou le décollement de la surface de polymère fluoré sur le contenant interne lui-même.	Nettoyer l'appareil avec de l'acide citrique.	33
L'eau n'est pas assez chaude.	Avez-vous sélectionné le cycle de mode d'économie d'énergie?	Appuyer sur la touche Temp. Set ou Unlock . Ramener à la température de réglage dans une minute.	29
	La première tasse d'eau chaude peut ne pas être très chaude, parce que l'eau stockée dans la conduite d'eau de l'indicateur de volume d'eau sort en premier.		-
L'eau ne coule pas à l'activation du dispositif électrique de distribution.	L'eau chaude a-t-elle été distribuée alors que l'appareil était incliné ?	Placer l'appareil complètement à la verticale.	-
	La fiche est-elle branchée ?	Brancher la fiche.	26
	Est-elle verrouillée automatiquement?	Appuyer sur la touche Unlock une fois pour distribuer l'eau chaude.	27
	Cela survient-il juste après que l'eau ait bouilli ?	Ouvrir le couvercle une fois tout en faisant attention à la vapeur.	

9 Dépannage

Symptôme	Vérifications	Action	Page de référence
L'eau ne coule pas à l'activation du dispositif électrique de distribution.	Le filtre maillé ou la pompe interne sont-ils sales ?	Nettoyer l'appareil avec de l'acide citrique.	33
La reconnaissance sonore (bip 5 fois) ne s'est pas activée après la fin du cycle d'ébullition.	L'eau chaude s'éclabousser ou ne se distribue pas immédiatement après le cycle d'ébullition. La reconnaissance sonore sonne 3 minutes après le cycle d'ébullition.		-
Les panneaux d'affichage sont embués.	L'appareil a-t-il été placé dans une zone sujette à devenir humide ou une zone où la base peut se mouiller?	Jeter l'eau, débrancher et attendre que les panneaux deviennent clairs. S'il demeure de la buée dans l'indicateur de niveau d'eau, contacter le service à la clientèle.	-
	L'appareil a-t-il été placé à l'envers?		
	Lors du remplissage d'eau, celle-ci a-t-elle éclaboussé le panneau de commande?		

Message d'affichage

Symptôme	Vérifications	Action	Page de référence
L'appareil est équipé d'une protection contre l'ébullition à sec. Les voyants d'ébullition et voyant réchaud en alternance et des signes (tel qu'illustrés) apparaissent sur l'écran.	Y a-t-il peu ou pas d'eau dans le contenant ? L'appareil a-t-il été laissé pendant une période prolongée après que toute l'eau ait été vidée ou le couvercle a-t-il été laissé ouvert pendant le remplissage de l'eau?	Débrancher, et remplir au-dessus du niveau de remplissage de l'indicateur de volume d'eau. Laisser pendant un moment, puis brancher.	26
	Lors du remplissage, l'eau est-elle versée avec une force excessive?	Débrancher, laisser pendant un moment, puis brancher.	
L'appareil vous avertira pas un bip. Les voyants d'ébullition et du voyant réchaud en alternance et s'affichent à l'écran.	-	Lors du remplissage ou du nettoyage du chauffe-eau, de l'eau peut pénétrer à l'intérieur de l'appareil et causer des problèmes. Faire une demande de réparation auprès du revendeur de produit Tiger où l'appareil a été acheté.	-

Spécifications

	Type de 3,0 L	Type de 4,0 L	Type de 5,0 L
Capacité	3,0 L	4,0 L	5,0 L
Source d'alimentation	AC 120 V 60 Hz		
Consommation d'énergie	Puissance nominale	928 W	
	Alimentation pour le réchaud	65 W	
Taille extérieure (environ) (avec la poignée poussée vers le bas) Pouces (inch/cm)	Largeur	9.1/23.2	
	Profondeur	12.0/30.4	
	Hauteur	9.8/25.0	11.4/28.9
Poids (approximatif) (comprenant le câble d'alimentation) (lbs/kg)	5.7/2.6	6.2/2.8	6.6/3.0

※ Les fonctions spécifiées ne peuvent pas être garanties dans certaines zones (haute altitude, régions extrêmement froides, etc.) Éviter d'utiliser l'appareil dans de tels endroits.

Où acheter des pièces de rechange et accessoires.

Contacter le service à la clientèle

Joint (pièces de rechange)

Nous vous recommandons de remplacer le joint chaque année ou dans les cas suivants :

- La couleur a viré au blanc.
- Toute détérioration ou tache devient plus grosse.
- La vapeur sort des fentes sur le côté.

Code des pièces

PDN1036

Parties en résine

Les pièces en résine peuvent se détériorer au fil du temps en raison du contact avec la chaleur et la vapeur. Le couvercle de remplacement est vendu séparément.

Filtere maillé (pièces de rechange)

- Fixer le filtre maillé lors du nettoyage de l'appareil avec de l'acide citrique. S'il est impossible d'éliminer les dépôts de minéraux, veuillez vous procurer un nouvel appareil.

Code des pièces

PVH1045

Comment remplacer le joint du couvercle

Comment enlever

1 Dévisser les vis

2 Enlever le joint du couvercle

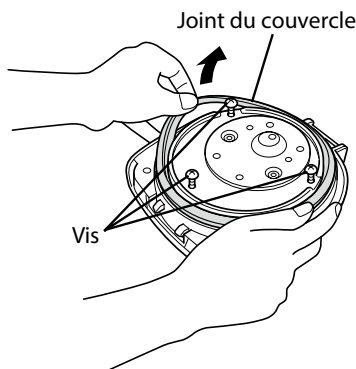

Comment installer

1 Insérer le joint du couvercle dans le couvercle interne à la bonne position.

Orientation du joint du couvercle

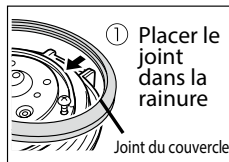
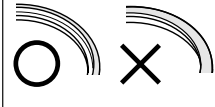

Section transversale

2 Passer les doigts autour du couvercle interne pour l'appuyer sur la rainure

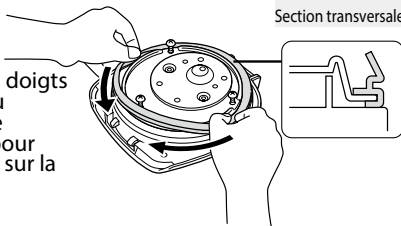

S'assurer que le joint est correctement fixé.

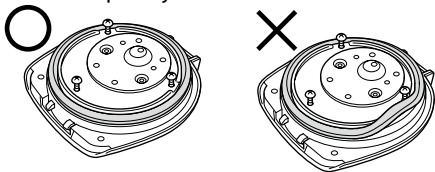

2 Fixer fermement les 3 vis.

Prudence

- ◆ Ne pas retirer le couvercle interne du couvercle. Un mauvais réglage peut causer une fuite de vapeur et l'eau chaude ne se distribuera pas. Si le couvercle interne se retire, remettre les pièces tel qu'indiqué ci-dessous.

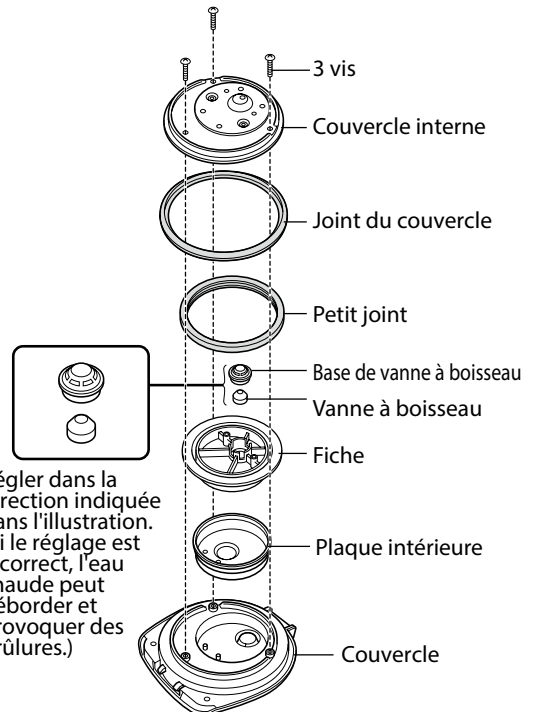

Le remplacement de pièces pour le couvercle ne doit être effectué que par un technicien qualifié. Contacter votre distributeur local ou Tiger directement.

1 安全注意事項

使用前請仔細閱讀並遵守。

※此處所顯示的注意事項旨在防止對使用者或他人造成人身傷害或財產損害。屬於有關安全方面的重要內容，請務必遵守。

※請勿撕下產品上所黏貼有關注意事項的貼紙。

透過以下內容，將因疏忽注意事項而錯誤操作，導致危害及損害的程度，加以區分說明。

 **警告** 表示假設操作不當時，可能導致使用者死亡或重傷^{*1}的內容。

 **注意** 表示假設操作不當時，可能會造成使用者受到傷害^{*2}，或者出現財物損害^{*3}的內容。

*1 所謂重傷是指由於失明、受傷、燙傷（高溫、低溫）、觸電、骨折、中毒等留下後遺症，以及需要住院治療甚至長期複診的情況。

*2 所謂傷害是指不需要入院治療或長期複診的燙傷或觸電等情況。

*3 所謂物質損害是指波及到建築物、家產以及家畜、寵物等的連帶損害。

所用圖形符號的說明

 **注意** △符號表示警告、注意。具體注意內容會在圖形符號裡或者旁邊以圖片或文字表示。

 **禁止** ⊘符號表示該行為屬於禁止行為。具體禁止內容會在圖形符號裡或者旁邊以圖片或文字表示。

 **指示** ●符號表示強制行為或指示行為的內容。具體指示內容會在圖形符號裡或者旁邊以圖片或文字表示。

在家中有嬰兒或初學走路的孩子使用本產品時，需要格外注意。

警告

 請勿讓兒童單獨使用本產品，也不要讓在幼兒可觸摸範圍內使用。可能導致燙傷、觸電或受傷。

 請勿讓身障人士或無法充分理解使用方法者單獨使用本產品。使用時必須要有可充分理解使用方法者在一旁確認後陪同使用。可能會導致燙傷、觸電或受傷。

 請勿將臉或手靠近蒸氣孔。否則可能會導致燙傷。特別是注意不要讓嬰幼兒碰觸。

 勿將本產品主體插頭含在口中。應小心不要讓嬰幼兒誤將產品主體插頭含在口中。可能會導致觸電或受傷。



 請蓋緊上蓋直至聽到“噠”一聲。萬一傾倒或熱水溢出，則會導致燙傷。

注意

 請勿在不穩定場所、耐熱性差的桌子、墊子或地毯上面使用。如果本產品傾倒且熱水流出，可能會導致火災或燙傷、或者導致桌面或墊子、地毯褪色/變形。

警告



不可改造。

禁止分解

請勿讓非本公司專業維修技術人員，對本產品進行分解或維修。可能會導致火災、觸電或受傷。



請勿使用交流電 120V 以外的電源。

可能會導致火災、觸電或故障。



請單獨使用額定 15A 以上的插座。

如果與其他器具併用，多孔插座可能出現異常發熱、燒熔等現象，可能會導致火災。



電源線如果出現破損，請勿繼續使用。此外，請勿破壞電源線。

(加工、過度彎曲、靠近高溫處、拉扯、扭動、捆束、重壓、夾入物體等) 可能會導致火災或觸電。



插座上如有灰塵附著，請仔細清除乾淨。

積塵或其他異物會吸收水氣，因而導致絕緣失效，可能會導致火災。



使用時請將電源線插頭完全緊密插入插座，不可有鬆動情況。

可能會導致插頭、插座燒熔、觸電、短路、冒煙或火災。



電源線或電源線插頭受損，或電源插座鬆動時，請勿繼續使用。

可能會導致觸電或短路、燒熔、火災。



若電源線損壞時，必須由製造廠或其服務處或具有類似資格的人員更換，以避免危險。



煮沸中，請勿打開上蓋。



請勿用濕手觸碰

請勿在手潮濕的情況下插拔電源線插頭。

可能會導致觸電或受傷。



請勿在本體與電源板連接處，掉入別針、電線或其他金屬物品(異物)。請勿讓灰塵或污物附著在這些區域。

可能會導致觸電，短路或火災。



請勿超過滿水標示位置。

以免因熱水溢出而導致燙傷。另外，水量若少於給水記號時，容易導致容器內部變色及故障。



蓋上上蓋時請勿過度用力。

以免熱水溢出而導致燙傷。



請勿用抹布或其他物件蓋住蒸氣孔。

以免因熱水溢出導致燙傷或上蓋變形。



請勿放入清水以外的東西。

請勿將茶、牛奶、酒精飲料、茶袋、茶葉、備長炭、速食或調理包食品倒入本產品內。否則會產生氣泡並因滾燙液體溢出而導致燙傷。同時還可能造成本產品燒焦、腐蝕、出現功能異常或氟素塗層脫落。



請勿將本產品做為冰桶使用。

冷水或冰可能導致結露、觸電或其他故障現象。

1 安全注意事項

警告



移動或倒水時，請勿環抱本產品或使其傾斜、搖動或晃動。請勿只拿上蓋搬動。

即使給水解鎖鈕已「上鎖」，也請勿將其傾斜或傾倒，以免因熱水溢出而導致燙傷。



即使出水鎖定按鈕為「上鎖」狀態，也請勿傾斜或翻倒熱水瓶。這樣可以避免因為潑濺而造成燙傷。

會造成熱水流出或有燙傷的危險。



請勿用水浸泡或淋濕本產品。

否則可能導致短路、觸電或火災。

請勿沾濕



上蓋未取下前，請勿倒掉剩餘的熱水。以免上蓋脫落，熱水濺出導致燙傷。（剩餘熱水的倒出方法請參照 P. 40-47）



若上蓋墊圈已變成白色或裂化損耗時，請進行更換。

否則，如本產品傾倒，熱水會流出，可能會導致燙傷。



發生異常或故障時，請立即停止使用。

若繼續使用，可能會造成火災、觸電或受傷。

（異常、故障範例）

- 使用中電源線是否會異常發熱。
- 插上電源的電線是否扭曲。
- 溫度是否異常過高是否有燒焦味。
- 本體是否會漏水。
- 出現其他異常或故障。

請立刻拔下電源插頭，聯絡原購買店家進行檢查與維修。

注意



拔取插頭

不使用時，請將電源線插頭從插座上拔下。

防止由於短路而造成人身傷害，或因電源線材劣化，導致觸電、漏電或火災。



取下電源線時請務必握緊插頭。

否則可能導致觸電或短路，從而導致火災。



請勿使用非本產品專用的電源線，或將電源線轉到其他電器用品上使用。

以免造成故障或火災。



請勿使用延長線。

可能造成火災。



請勿在易受潮濕的地方使用或放置本產品，同時請注意勿將本產品底部弄濕。

否則會導致短路、觸電或故障。



請勿放在水龍頭下直接加水或浸濕本產品底部。

本產品一旦進水會導致短路、觸電或功能異常。



插頭請不要接觸到蒸氣。

可能引發火災、觸電。在活動式桌子上使用時，請勿在蒸氣可影響範圍內使用電源線插頭。

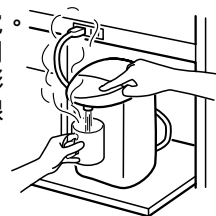

請勿在靠近牆壁或傢俱的位置使用。

使用過程中產生的蒸氣或高溫可能會損壞牆壁或傢俱，導致火災或褪色。使用廚房專用收納櫃等時，請注意切勿在蒸氣無法散發的環境中使用。

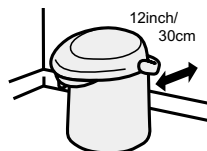

⚠ 注意



禁止觸碰

打開上蓋時請注意遠離蒸氣及水滴。
以免導致燙傷。



請勿在熱水沸騰時按壓出水，或移動本產品。
熱水可能會潑濺或灑出，或因蒸氣導致燙傷。



使用中請勿轉動本產品。
熱水可能會潑濺或灑出，或因蒸氣導致燙傷。



禁止觸碰

使用時或使用後請勿觸碰高溫表面。
可能導致燙傷。



移動本產品時，請勿觸碰開關閥。
可能因上蓋打開，導致受傷或燙傷。



待本產品冷卻之後再進行清潔保養。
高溫表面可能導致燙傷。



清洗前，請務必從插座上拔下插頭，並將裝置用插頭從本產品的插頭口拔下。清洗後重新使用時，需確認電源線的插頭、裝置用插頭及本產品插頭口已充分乾燥後，再插上各自的插頭。

請勿在插上電源時移動本產品。



請勿將本產品浸在水中，或向本產品沖水。請勿將本產品整體清洗。
以免造成短路、觸電、故障。



剩餘熱水要倒掉時一定要從下圖方向倒出。

如果從其他位置傾倒，熱水會進入本體內部而造成故障，也可能被燙傷。

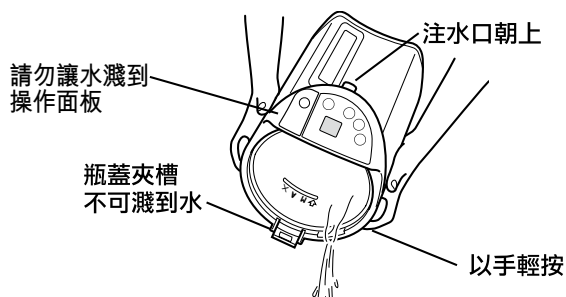

請勿將本產品倒立放置。

若底部有水，有可能會滲入本體導致功能異常。



本商品為一般家庭用，也可使用於下列所述場所。

- 店家或辦公室工作人員用廚房
- 農家
- 飯店、汽車旅館及其他住宿設施等



為了避免蒸氣外漏，請確實關緊上蓋。

為能永續使用，請務必遵守



● 請勿在火源附近使用。
可能導致變形或功能異常。



● 請勿在長時間暴露於太陽光直射下的地方使用。
可能會變熱，導致功能異常。



● 請勿空燒。
如瓶內沒水而通電時，可能造成內容器變色或導致故障。



● 請勿放入備長炭之類的炭。
可能導致故障、氟素加工剝落。



● 在拔除本產品電源，並長時間存放在可能達到冰點溫度的位置時，請確保容器內部絕無任何水份。
否則可能會因為水份凍結而造成故障。

2 各部的名稱與功能

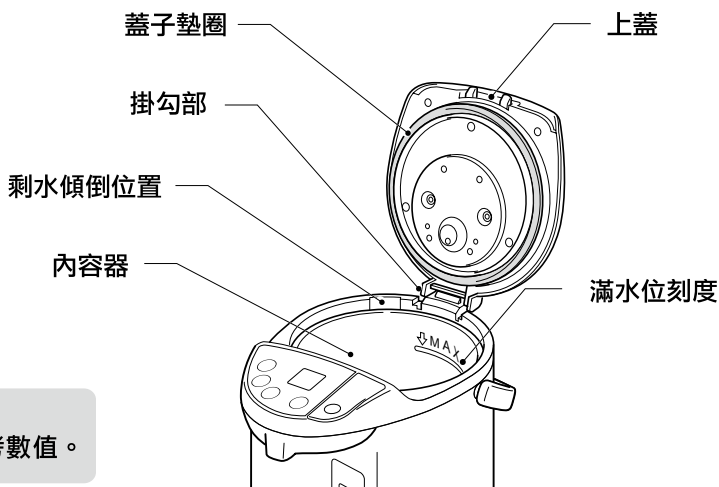
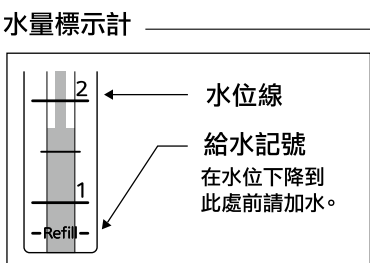
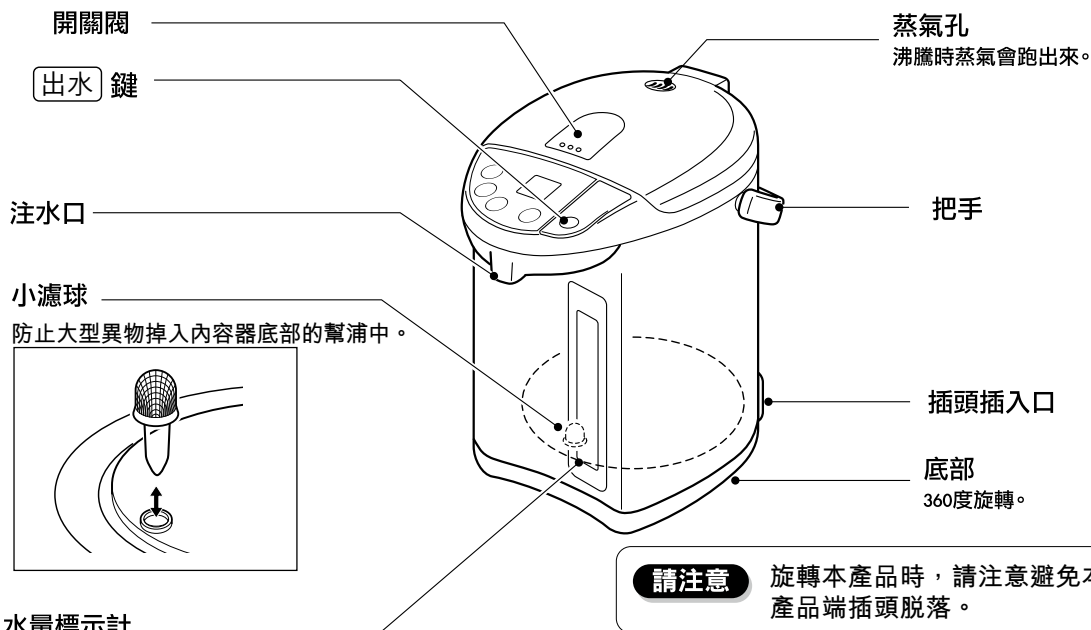

本使用說明書所記載的數值
208、194、176、158 為保溫溫度的參考數值。

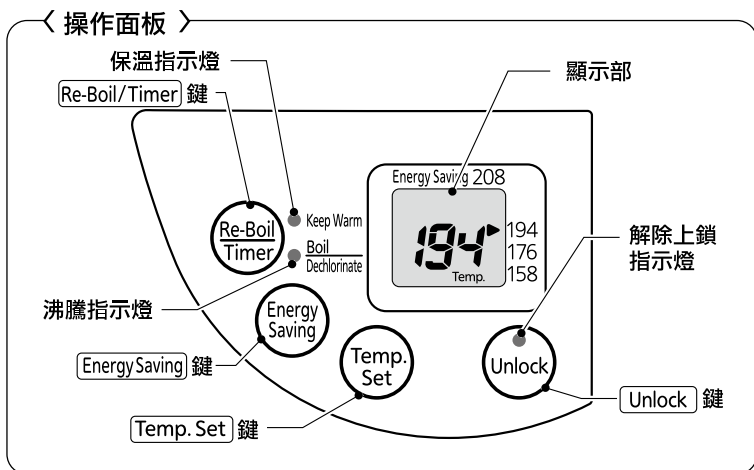

〈電源線〉

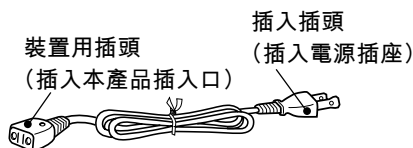

聲音提示

在煮水時會發出「咕嘟」的聲音，
那是在內容器產生的水泡迸裂之
聲響，並非故障。

3 煮水的方法

首次使用本產品或將本產品存放一段時間未使用時

請務必先煮水以清潔內容器。請依照以下步驟將沸騰的熱開水倒掉。前幾次使用時，樹脂和其他材料可能會散發出味道，但這會隨著使用增多而逐漸變淡。

- 1.請加水至滿水位，開始煮水。一請參照以下
- 2.水煮開後，用電動出水的方式壓出約半桶的水倒掉。一請參照 P. 44
- 3.拔除插頭，上蓋後將剩下的水倒掉。一請參照 P. 47

1 打開上蓋。



〔聲音〕 在開閉上蓋時，會發出「喀啦喀啦」聲，那是為了萬一翻倒防止熱水流出的氣閥音並非異常。

2 使用容器注入生水。

生水請注入到「給水記號」以上至「滿水位刻度」之間。

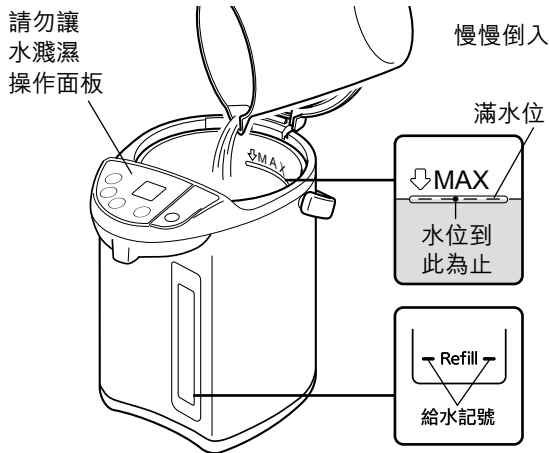

請注意

- 請勿從水龍頭直接加水，或將本體置放在潮濕的地方。底部請勿沾濕。
- 若加入約122°F 以上的水，會造成無法自動煮水的情形，請加入冷水或讓水再次沸騰。(請參照 P. 43)
- 請勿將水加超過「滿水位」，或低於「給水記號」的水量煮水。

3 蓋上蓋子。



請注意 上蓋若沒有確實蓋上，翻倒時熱水會大量湧出，造成燒燙傷。

4 連接電源線。

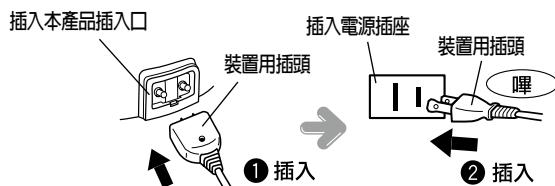

5 開始煮水。

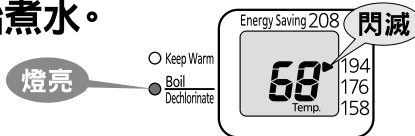

- ※要選擇保溫溫度時參照 P. 43。(不選擇時會自動變成 194°F 保溫)
- ※設定節電定時器時參照 P. 46。

欲減少水中的氯氣味時

- 按一次 [Re-Boil/Timer] 鍵。
- ※會比正常煮水的時間長。

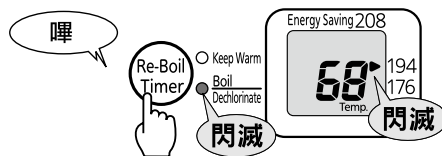

3 煮水的方法

6 選擇保溫

用 **Temp. Set** 鍵選擇。

■ **208**(約 208°F) • **194**(約 194°F) • **176**(約 176°F) • **158**(約 158°F) 溫度保溫時

每按一次 **Temp. Set** 鍵將跳至下一個溫度。

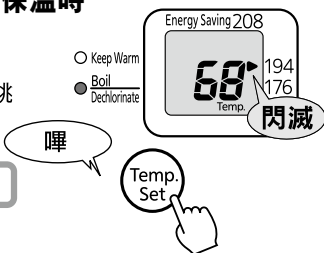

● 煮水中或保溫中皆可變更保溫的溫度設定。

請注意

在設定中，如果插頭脫落，再度插上插頭時，會變成 194°F 保溫。

煮水中...

現在水溫

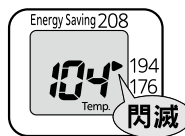

約每10秒交替顯示

沸騰前剩餘時間

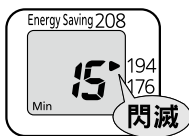

※沸騰前剩餘時間開始顯示的時機，因水量、水溫而不同。

※熱水溫度以每 9°F 顯示。(大約 208°F 時會顯示「208」)

7 自動保溫。

煮沸時

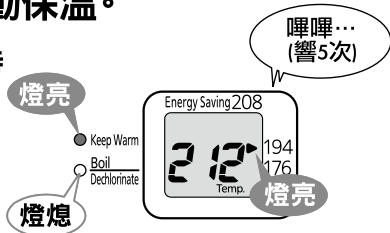

降溫至設定的保溫溫度時

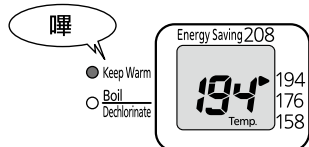

請注意

- 請勿觸碰蒸氣孔噴出的蒸氣，恐造成燙傷。
- 在煮水中或煮水後，請勿用力關閉上蓋或取用熱水，恐熱水飛濺或蒸氣孔噴出蒸氣，造成燙傷。

到達沸騰時間與自選保溫溫度所需時間標準

	3.0L型	4.0L型	5.0L型
生水到煮沸	約24分	約31分	約41分
煮沸到 194 保溫	約1小時5分	約1小時5分	約1小時15分
煮沸到 176 保溫	約2小時25分	約2小時35分	約2小時50分
煮沸到 158 保溫	約4小時10分	約4小時30分	約4小時55分

※水量: 滿水位、水溫·室溫: 73°F、

電壓: 交流120V。

※生水煮沸到 208 保溫的時間，大約和生水到煮沸的所需時間相同。

若在保溫中要再次煮沸時，請按一次 **Re-Boil/Timer** 鍵。

請確認水量是否在給水記號以上。

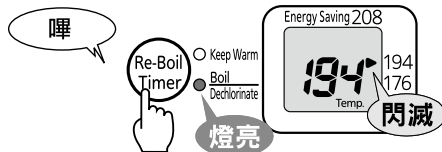

滿水位時再沸騰所需時間的基準

	3.0L型	4.0L型	5.0L型
208·194保溫	約4~8分	約5~9分	約5~10分
176保溫	約9~11分	約10~12分	約13~15分
158保溫	約11~13分	約13~15分	約17~19分

※中途加水或重新插上電源插頭時煮水時間會變長。

※不同保溫溫度，直至沸騰的時間會不同。

保溫中想減少熱水中的氯味時

按2次 **Re-Boil/Timer** 鍵，即開始再煮沸。

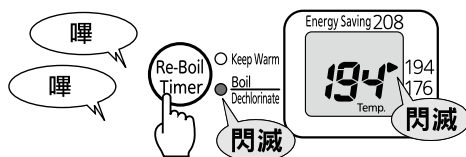

每按一次 **Re-Boil/Timer** 鍵將切換不同設定。

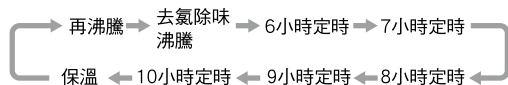

※ **Re-Boil/Timer** 鍵與節電定時鍵兼用，請對照液晶顯示部設定。

4 取用熱水的方法

1 按1次 [Unlock] 鍵。

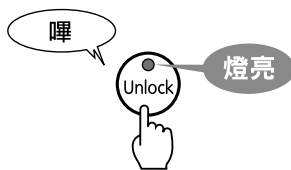

2 按壓 [出水] 鍵。

將盛水容器放置注水口後按 [出水] 鍵。

按住時，從注水口會流出熱水。

- ※ 確定熱水出完後，將容器從注水口拿開。
- ※ 取下插頭後即無法給水。
- ※ 沸騰後所產生的氣泡會造成熱水不易出水。請小心蒸氣並打開上蓋後再蓋上上蓋按壓出水。
- ※ 內容器或小濾網、本體內部的出水管若有污垢，會造成不易出水的情形。
(請用檸檬酸洗淨清潔。→請參照 P. 49)
- ※ 取用熱水後，約10秒未按 [出水] 鍵，解除上鎖燈會熄滅，給水會被自動鎖住。

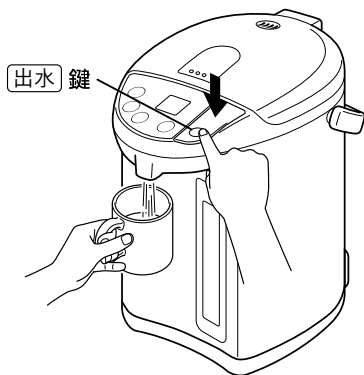

請注意

- 熱水量少時，請勿按壓出水。以免熱水飛濺噴出。
- 取用熱水時，請注意勿使本產品轉動，以免熱水溢出造成燙傷。

3 按1次 [Unlock] 鍵。

[出水] 鍵上鎖，即使按壓，也無法給水。

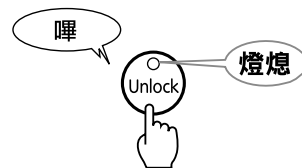

■ 若沒有水時，請務必加水。

水量接近「給水記號」時，請務必加水並蓋起上蓋。
(加水時請注意蒸氣。請參照 P. 42)

請注意

不要在無水空瓶狀態下插上電源，以免因空燒造成故障。

5 節能功能模式的使用方法

選擇節能功能模式時，可進行節能煮水及節能保溫功能。

- 節能煮水時，會在煮沸前關閉電熱器並進入減少蒸氣量的調整。煮水完成的溫度會控制在約208°F。(會依據室溫·水量·氣壓等條件不同，蒸氣量會有不同情形。)
- 使用節能保溫若2小時以上沒有使用時，設定溫度會降約9°F後持續保溫。(例如設定 208°F 保溫時，節能保溫會變成 203°F 持續保溫。)

1 選擇節能功能模式。

按住 **Energy Saving** 鍵，選擇節能功能模式。

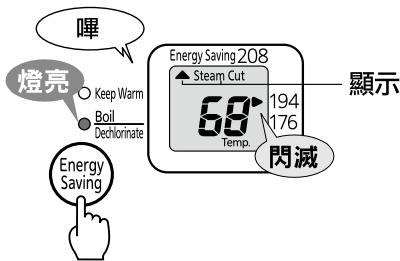

■ 節能功能模式 (讓水沸騰)

使用「去氯除味」模式煮水。(請參照 P. 42)

2 選擇保溫 (P. 43 參照)

3 煮水完成後將自動跳到保溫

■ 煮水完成後...

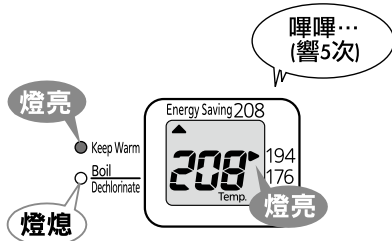

■ 降到設定的保溫溫度時...

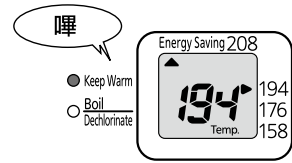

■ 2小時以上沒有使用時將自動切換到節能保溫模式
(設定溫度會降約9°F保溫)

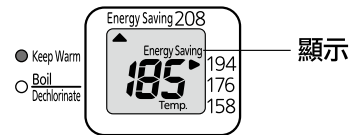

欲將節能保溫的水溫調回原先設定的溫度時

按住 **Temp.Set** 鍵或 **Unlock** 鍵約1分鐘，即可恢復至預設溫度。

欲解除節能功能時

按住 **Energy Saving** 鍵。
(水溫較低時，將自動煮水。)

〔聲音〕 在節能保溫中操作面板時，產生的「咕嘟」聲是為了將水溫恢復到預設溫度所產生的自動煮水聲。
(請參照 P. 50)

〔請注意〕 節能煮水時，蒸氣孔仍為高溫。為避免燒燙傷，請勿觸摸或將臉靠近。

6 節電定時的用法

節電定時共有5個階段供選擇，可從約6小時後至約10小時後的每隔1小時時段做為設定。外出時或睡前設定節電定時，電熱器會自動關閉，進入保溫模式可節省電費。經過了設定的時間後將開始照常煮水。

請按下 **Re-Boil/Timer** 鍵，
選擇節電的時間。

請看顯示部對照確認。

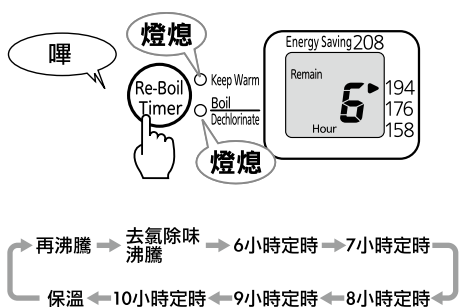

※節電定時結束前的剩餘時間以每1小時顯示。

■如果在設定時間前1小時...

會開始煮沸，以每59~1分鐘顯示。

■煮沸結束時...

會以設定好的溫度保溫。

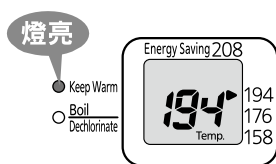

請注意

設定節電定時會無法出水。

解除節電定時進行煮沸時

按 **Re-Boil/Timer** 鍵
讓沸騰 指示燈亮起。
即開始煮沸。

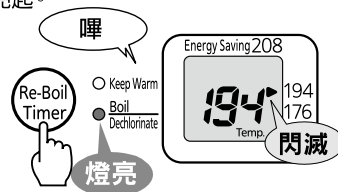

7 使用後

1 拔下插頭。

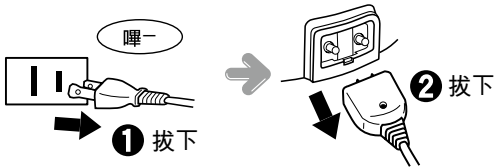

2 拆下上蓋。

一邊按住上蓋裝卸桿 一邊將蓋子朝注水口側拉即可打開拆下。



3 倒掉殘餘熱水。(參照 P. 40)

請注意

- 為了避免熱水飛濺，倒掉熱水時請盡量靠近水槽慢慢倒掉。
- 倒掉熱水後，有可能會從注水口滴出殘水，請小心。
- 使用後請經常清洗內容器及小濾網。(請參照 P. 48)
- 倒水時請務必拆除上蓋，以免熱水濺到手上而燙傷或造成故障。

4 安裝上蓋。

一邊按住上蓋裝卸桿 一邊將蓋子掛勾處插入。







請注意

- 不使用時，剩餘開水不要保留，否則會造成內容器變色或產生味道。
- 小濾球的安裝如不確實，在倒掉殘餘熱水時有時會鬆脫掉落，要小心。

8 保養方法

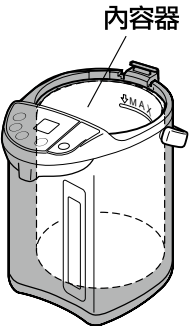
有關其他維修、售後服務、請務必委託本公司指定的保修人員。

- ◆ 拔掉插頭，倒掉殘留的熱水，讓本產品充分冷卻之後，依照以下說明清潔各部分。
- ◆ 使用較柔軟的海棉、布等。

各部位	保養方法
	<p>① 拆下小濾球用海棉清洗。</p> <p>【請注意】</p> <ul style="list-style-type: none"> ● 清潔保養時，請勿使用鹼性的清潔劑清洗。請使用柔軟的布及溫和的清潔劑清潔。 ● 去污粉或刷子類請勿使用，否則氟素加工面會受損，使污垢不易去除。 ● 即使經過氟素加工，如果長時間不做保養，污垢、水垢會黏住而不易清除，煮水時聲音也會變大，請仔細地保養。 ● 因空燒而形成的變色無法去除。 ● 使用礦泉水或鹼離子水（含有非常多的礦物質成分）時，請更加頻繁地清潔內容器。沈積在內表面的礦物質水垢愈多時，容易堵塞本產品內的熱水及蒸氣出口，因而導致功能異常，故請更加頻繁使用檸檬酸仔細清潔。 ● 請勿用力刷洗或用刀子去除附著在內容器的水垢、礦物成分。 <p>② 海綿也無法清除的污垢、水垢，請用檸檬酸（另售）清洗（2~3個月1次）。（參照P. 49）</p> <p>■ 有關內容器色斑、變色、水中有白色浮游物</p> <p>內容器產生的如生鏽的紅斑點、乳白色、黑色、彩虹般的變色、白色浮游物是因為水中所含的礦物成份(鈣、鎂、鐵等)作用下而生成的。並非內容器本身變色或腐蝕、氟素樹脂剝落。衛生上全無問題，若污垢明顯時，請使用檸檬酸進行清除。</p>
 	<p>用充份擰乾的抹布擦去污垢。</p>
	<p>用乾布擦拭。</p>
	<p>請從內容器取下用小刷子仔細清洗。</p> <p>【請注意】</p> <ul style="list-style-type: none"> ● 仔細洗淨，一旦堵塞，熱水將不易流出。 ● 清洗後一定要確實裝回內容器。 ● 如未安裝小濾球，大型異物可能會掉落幫浦中，造成出水困難。（水垢仍無法阻絕，需定期清潔）

【請注意】

- 本產品請勿泡在水裡或沖水，恐造成短路、觸電。
- 請絕對不要整體清洗，如果本產品內部進水會造成故障。
- 請勿使用洗潔劑、稀釋劑、去污粉、漂白劑、金屬刷、尼龍刷、化學抹布等。
- 請勿使用碗盤清洗機或烘乾機，以免造成變形。

8 保養方法

使用檸檬酸清洗的方法

請注意

在進行內容器的檸檬酸清洗時一定要遵守以下內容，否則在起泡泡時，熱水飛濺恐遭燙傷。

- 勿加熱水，一定要以生水進行清洗。
- 勿超過滿水位。
- 清洗中請勿打開上蓋。
- 清洗中會沸騰小心蒸氣。

※進行檸檬酸清洗時，無法使用其他操作及功能。

檸檬酸請向虎牌產品銷售店詢問

指定編號：PKS-0120「電熱水瓶內容器洗淨專用檸檬酸（約1.06oz / 30g x 4包入）」，洽購。

※檸檬酸清潔劑為食品添加物，食品衛生上為無害。

■ <90分鐘檸檬酸清洗（快速清洗功能）> 適用軟水（每2-3個月一次）

- 1 確認內容器裡的小濾球裝在上面。
- 2 將冷水注入內容器，直至達到滿水位刻度位置。
- 3 將1袋的PKS-0120（1.06oz / 30g / 2-3匙）檸檬酸粉加入到內容器中，並稍微攪拌。
- 4 插上插頭，同時連續按壓……
Re-Boil/Timer 鍵與 Temp. Set 鍵約3秒。

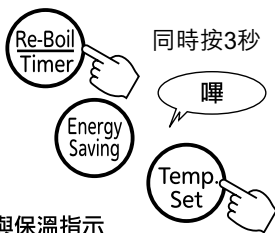

開始清洗。清洗中沸騰指示燈與保溫指示燈交替閃滅，液晶顯示會如下圖移動予以通知。然後切換到清洗剩餘時間的標示。

（洗淨時間約1小時30分*）*依水溫有所差異。

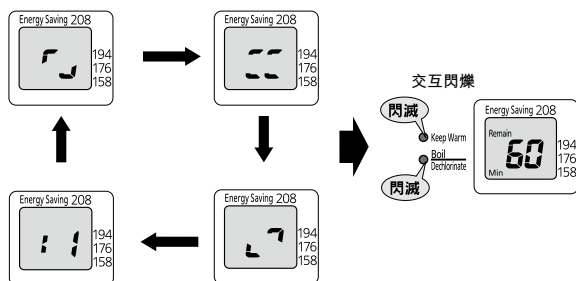

檸檬酸清洗過程，如使用電動式供水，會發出「嗶.嗶.嗶」提示聲響，這並非故障。

- 5 清洗完成時沸騰指示燈及保溫指示燈變成熄燈狀態，液晶顯示會變成如下圖：

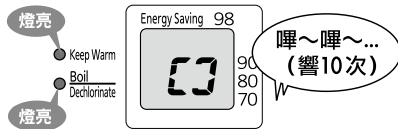

- 6 使用電動式供水將所有熱水（檸檬酸液）從注水口出水後丟棄。
- 7 拔下插頭，倒掉熱水。如果還有污垢，則用海棉擦掉，再用水充份洗淨。
 ※污垢不易去除時，水沖洗後，請再放入檸檬酸與水進行同樣操作。
- 8 為除去檸檬酸的味道，可以只用水再一次煮沸後倒掉熱水。

請注意

使用檸檬酸清洗途中如欲解除，請拔掉插頭。要跟平時使用一樣煮沸的話，一定要把原來的液體（檸檬酸的液體）倒乾並沖洗乾淨之後才可使用。

■ <利用 208 保溫設置進行8小時的檸檬酸清洗> 適用硬水

勿使用快速清洗功能（每15-30個日一次）

- 1 確認內容器裡的小濾球裝在上面。
- 2 將冷水注入內容器，直至達到滿水容量標記。
- 3 將1袋的PKS-0120（1.06oz / 30g / 2-3匙）檸檬酸粉加入到內容器中，並稍微攪拌。
- 4 合上蓋子，並插上電源；選擇 208 保溫設置。
- 5 靜置至少8小時或整夜。
- 6 按〔出水〕鍵，將1/3的水從注水口排出。
- 7 將電源完全拔除，打開頂蓋搖晃剩餘熱水。（參見 P. 40 的插圖瞭解熱水倒出位置）
 注：在倒除熱水時請務必小心，否則可能造成燙傷。
- 8 洗淨內容器，然後利用軟海綿/布/紙巾擦淨殘餘物。由於內容器較熱，在擦拭時請小心，可先令其稍微冷卻。
 注：如果仍有礦物質堵塞的情況，請重複該步驟。
- 9 要除去檸檬酸的味道，僅可使用清水照常煮沸，通過注水口排出大約一半的熱水，然後再倒掉剩餘的熱水。

長時間不用時

- 1 按 P. 48 要領保養各部位再用乾布擦拭。
- 2 讓各部位自然風乾。（特別是內容器要充分乾燥）
- 3 用塑膠袋等密封保存。

請注意

保存時，請用塑膠袋等密封，避免蟑螂等爬入。

9 懷疑是故障時

在送修前請確認。

這樣的情形時	看這裡	請這樣處理	參照頁次
不能煮水 (所有的燈及顯示部皆消失。)	插頭有無脫落。	請插上插頭。	42
加入水後，沒有開始煮水。 (沒有切換到沸騰燈。)	是否放入約122°F以上的熱水。	請放入稍涼的熱水或生水。	42
		請按 [Re-Boil/Timer] 鍵，使其沸騰。	43
熱水自然流出	是否水位超過「滿水位刻度」。	請降到「滿水位刻度」以下。	42
煮水中出現「咕嘟」聲	煮水中所產生的水泡迸裂的聲音，不是故障。		41
	是否選擇節能功能。在節能保溫中若有操作面板，將自動恢復到原先所設定的預設溫度。聲音為此時所產生的氣泡聲。		45
煮水聲音比平時大	內容器是否髒了。	使用檸檬酸洗淨功能清洗內容器及本產品內部的出水管。	49
不會沸騰。 (沒有出現蒸氣)	是否選擇節能功能。為了減少蒸氣，利用節能煮水的情形之下，機器會在約208°F時結束煮水。	使用「去氯除味」功能煮水。	42·43
	是否按了再沸騰。再沸騰會將已經煮沸過一次的熱水再次煮沸，機器有設定減少蒸氣。		—
開水有味道	因自來水中所含消毒用的氯使用量不同而會殘留消毒水味。	使用「去氯除味」功能煮水。	42·43
	是否選擇節能功能。為了減少蒸氣，利用節能煮水的情形之下，機器會在約208°F時結束煮水。		
	剛開始使用時，有時會有樹脂等味道，隨著使用時間久後會變少。 是否在塑膠片等墊子上使用。墊子的味道有時會傳到熱水裡去。		—
本產品外側發熱	室溫高的房間持續保溫下，本產品外側有時會發熱，並不是異常。		—
內容器髒污 熱水中有白色浮游物	那是在水中所含礦物質成份作用下而產生的，並非內容器本身的變色或腐蝕、氟素樹脂剝落。	使用檸檬酸洗淨。	49
熱水是溫的	是否選擇節能功能。利用節能保溫時，預定溫度會降約9°F維持保溫。	按住 [Temp.Set] 鍵或 [Unlock] 鍵約1分鐘，即可恢復至預設溫度。	45
	因第1杯熱水積存在水量顯示計的水量管中，熱水流出會是溫水。		—
電動出水，無法出水時。	本產品是否在傾斜狀態下給水。	請將本產品扶正。	—
	插頭有無脫落。	請插上插頭。	42
	是否在自動鎖住的狀態。	請按1次 [Unlock] 鍵後即可給水。	43
	沸騰後是否立刻取水。	請小心蒸氣打開一下上蓋。	

這樣的情形時	看這裡	請這樣處理	參照頁次
電動出水，無法出水時。	內容器小濾球或內部幫浦是否髒污。	使用檸檬酸清潔洗淨。	49
蒸氣散出後，提示音(「嗶—」5次聲響)仍然沒有響起。	若剛沸騰時立即出水，沸騰所產生的氣泡易堵住出水管導致不易出水，或熱水飛賤。為避免這種情形，機器蒸氣散出後將有3分鐘不會響起。		—
顯示部份有霧氣。	是否置放在容易沾到水或是底部容易沾濕的地方。 本產品是否倒置。 給水時，操作面板是否沾到水。	請將水倒掉，並以沒有通電的狀態下讓霧氣散去。 霧氣無法消除時，請送至虎牌購買處維修。	—

有下列情形時

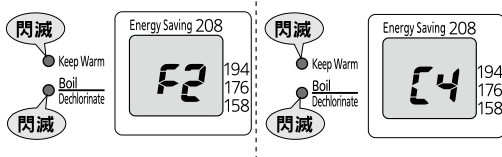
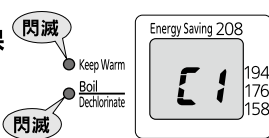
這樣的情形時	看這裡	請這樣處理	參照頁次
防止空燒功能運作時，沸騰指示燈和保溫指示燈會交互閃爍。如下圖表示。 	是否在空燒或水量太少。 是否熱水已用完，卻仍長時間任其靜置，或為了加水而任由上蓋開著。 加水時是否加得太快。	拔下插頭，加水直到給水記號以上，過一會再插入插頭。 拔下插頭，稍待一會再插回。	42
發出「嗶嗶嗶…」聲，沸騰指示燈和保溫指示燈交互閃爍。如右圖。 	—	可能在給水或清潔時本體內部因進水而產生故障。請洽經銷商進行修理。	—

規格

		3.0L型	4.0L型	5.0L型
額定容量		3.0L	4.0L	5.0L
電源		交流120V 60Hz		
消耗電力	煮沸電力	928W		
	保溫電力	65W		
外形尺寸(約) (將把手傾倒的狀態) (inch/cm)	寬	9.1/23.2		
	深	12.0/30.4		
	高	9.8/25.0	11.4/28.9	12.9/32.8
重量(約)(含電源線)(lbs/kg)		5.7/2.6	6.2/2.8	6.6/3.0

※ 特定地區(高山、嚴寒地區等)有時會無法確保原有性能。

關於消耗品·耗材洽購

請至全省虎牌直營門市洽購

上蓋墊圈 (消耗品)

請以1年為基準做確認，若出現以下情形請更換。
 (翻倒時熱水漏出，有燙傷的危險)
 ·變白。(裂化前現象)
 ·污損明顯。
 ·從上蓋的縫隙中會散出蒸氣。

零件型號	PDN1036
------	---------

樹脂零件 (消耗品)

會接觸到熱及蒸氣的樹脂零件，會隨使用情況而受損，請更換零件。(另洽購)

小濾網 (消耗零件)

即使加入檸檬酸清潔劑與內容器同時清洗污垢仍然無法洗淨時，請更換零件。

零件型號	PVH1045
------	---------

更換上蓋墊圈的方法

拆卸方式

1 請鬆開螺絲 (3根)。

2 拆卸上蓋墊圈。

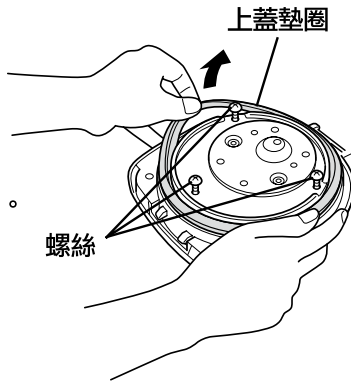

安裝方式

1 將新的上蓋墊圈確實嵌入在栓內蓋外圍。

上蓋墊圈的方向

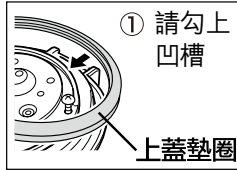
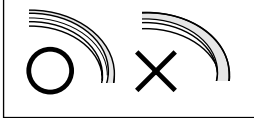

斷面圖

②請用手指沿著凹槽確實將上蓋墊圈嵌入。

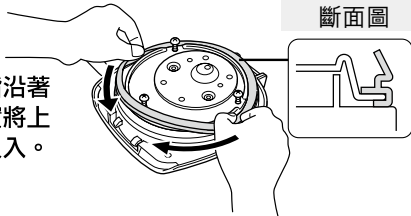

請確認是否有確實嵌入。

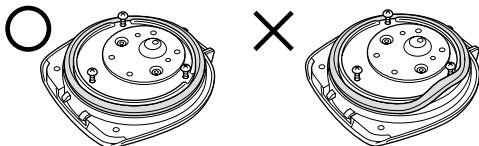

2 請確實將螺絲(3根)拴緊。

請注意

◆栓內蓋等零件，請勿從上蓋拆卸。避免蒸氣溢出或造成出水有問題。若墊圈脫落，請依照下圖正確安裝。

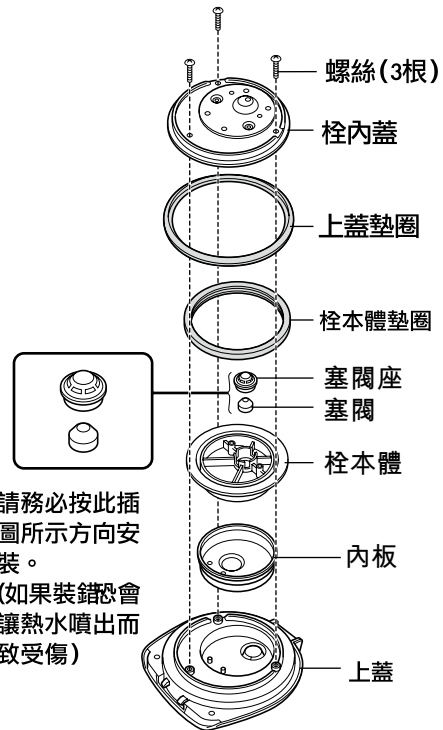

欲拆解或更換上蓋零件時，必須由製造廠或其服務處或具有類似資格的人員更換。以避免熱水自然流出造成燙傷，或產品損壞。具體詳情請至原購買處洽詢。



1 안전상의 주의

전기 밥솥을 사용하기 전에 모든 안전 지침을 잘 읽으신 후 반드시 지켜 주십시오 .

※ 아래에 설명된 경고와 주의는 사용하지는 분이나 다른 사람에 대한 신체적 위하나 재산상의 손해를 미연에 방지하기 위한 것입니다 . 안전에 관한 중요한 내용이므로 반드시 준수해 주십시오 .

※ 본체에 부착되어 있는 주의 / 경고에 관한 씌은 벗겨내지 마십시오 .

표시 내용을 무시하고 잘못 사용할 경우 발생할 수 있는 위하나 손해의 정도를 아래의 표시로 구분해서 설명하고 있습니다 .

	경고	잘못 취급할 경우 사용자가 사망 또는 중상 *1 을 입을 것으로 상정되는 내용을 나타냅니다 .
	주의	잘못 취급할 경우 사용자가 상해 *2 를 입을 것으로 상정되거나 물적 손해 *3 가 발생할 것으로 상정되는 내용을 나타냅니다 .

*1 "중상"이란 실명이나 화상(고온, 저온), 감전, 골절, 중독 등 입원이나 장기 통원이 필요한 상해를 가리킵니다.
*2 "경상 또는 중등도 상해"란 치료에 입원, 장기 통원이 필요하지 않은 부상이나, 화상, 감전 등을 가리킵니다.
*3 "물적 손해"란 가옥, 가재 및 애완동물 등에 대한 손해를 가리킵니다.

그림 기호의 설명

 그림 기호는 경고, 주의를 나타냅니다. 구체적인 경고 또는 주의 내용은 그림 기호의 안이나 부근에 그림이나 문장으로 나타냅니다.

 기호는 금지되는 행위를 나타냅니다. 구체적인 금지 내용은 그림 기호의 안이나 부근에 그림이나 문장으로 나타냅니다.

 기호는 행위를 강제하거나 지시하는 내용을 나타냅니다. 구체적인 지시 내용은 그림 기호의 안이나 부근에 그림이나 문장으로 나타냅니다.

유아가 있는 가정에서 사용하는 경우에는 특히 주의해 주십시오.

경고



어린이 혼자서 사용하게 하거나 유아의 손이 닿는 곳에 두지 마시오. 화상, 감전, 부상을 입을 우려.



유아나 어린이가 기구용 플러그 또는 고정 기구를 빨지 않게 하십시오. 감전의 원인.



신체가 불편한 사람이나 사용법을 충분히 이해하지 못한 사람(어린이 포함)이 이 제품을 단독으로 사용하지 마십시오. 사용할 때에는 사용법을 충분히 이해하고 있는 사람이 반드시 곁에서 확인하면서 사용할 것.



뚜껑을 “딸깍” 소리가 날 때까지 확실하게 닫으십시오. 뚜껑이 제대로 닫히지 않으면 물이 계속해서 끓거나 쓰러질 때에는 뜨거운 물이 흘러나와서 화상을 입을 우려가 있습니다.



증기구를 만지거나 얼굴 등을 가까이 하지 마시오. 화상을 입을 우려. 특히 유아가 만지지 않도록 주의하십시오. 접촉 금지

주의



불안정한 표면, 열에 약한 테이블이나 깔개 등의 위에서는 사용하지 마십시오. 넘어진 때에는 뜨거운 물이 흘러나와서 화상을 입을 우려가 있습니다. 화재나 테이블 또는 주변 물건이 손상될 우려가 있습니다.

⚠ 경고



분해 금지.

제품을 분해, 수리 또는 개조하지 마십시오.
수리 기술자 이외의 사람은 수리하지
마십시오.

화재, 감전, 부상의 원인이 됩니다.



120V AC 전원만 사용하십시오. 화재, 감전의
원인.



정격 15A 이상의 전기 콘센트를 사용하고
다른 기기를 동시에 연결하지 마십시오.

다른 기기들과의 병용에 의해 콘센트가
과열되거나 발화될 우려.



전원 코드를 손상시키거나 손상된 전원
코드를 사용하지 마십시오. 코드를 무리하게
구부리거나 비틀거나 접거나 개조하지
마십시오. 뜨거운 표면에 올려놓거나 무거운
물건 아래에 놓거나 사이에 넣지 마십시오.

손상된 전원 코드는 화재 또는 감전을 초래할
수 있습니다.



플러그에 먼지나 이물질이 낀 경우 철저히
닦아내십시오.

화재의 원인.



감전, 단락, 연기 또는 화재가 발생하지 않도록
플러그를 확실하게 끼우십시오.



전원 코드 또는 플러그가 손상되거나
플러그가 콘센트에 헐겁게 끼워진 상태로
제품을 사용하지 마십시오. 감전, 단락,
발화의 원인.



전원 코드가 손상된 경우 제조업체나 서비스
대행업체에서 구할 수 있는 특별 코드 또는
어셈블리로 교체해야 합니다.



젖은 손 금지

젖은 손으로 플러그를 꼽거나 뽑지 마십시오.
감전이나 부상을 입을 우려.



핀과 같은 금속 물체를 부착하지
마십시오. 기구용 플러그의
끝(자석식)에 먼지가 묻지 않도록
한다. 감전, 단락, 발화의 원인.



만수 눈금을 초과하도록 물을 넣지 마십시오.
뜨거운 물이 흘러나오거나 넘쳐서 화상을
입을 우려가 있습니다.

물이 급수 마크보다 적은 경우에는 내부
용기의 변색, 고장의 우려가 있습니다.



뚜껑을 세게 닫지 마십시오.

뜨거운 물이 흘러나오거나 넘쳐서 화상을 입을
우려가 있습니다.



증기구를 걸레 등으로 막지 마십시오.

뜨거운 물이 흘러나와 화상을 입을 우려가
있습니다. 또한 뚜껑이 변형되는 원인이
됩니다.



물 이외의 것을 끓이지 마십시오.

차, 우유, 술, 티백이나 찻잎, 비장탄, 인스턴트
식품 등을 전기 보온 포트/주전자에 넣지
마십시오. 그럴 경우 거품이 나서 흘러넘쳐
화상을 입을 우려가 있습니다. 또한 화상,
부식, 고장, 불소 수지 코팅이 벗겨지는 원인이
됩니다.



얼음을 넣어서 보냉용으로 사용하지
마십시오.

차가운 물이나 얼음을 넣으면 결로되어서
감전이 발생하거나 고장날 우려가 있습니다.



물이 끓는 동안에는 뚜껑을 분리하지
마십시오.

1 안전상의 주의

⚠ 경고



포트를 안거나, 기울이거나, 흔들거나, 상하로 세게 흔들지 마십시오.

급탕 잠금 버튼이 "로크"로 되어 있어도 기울이거나 쓰러뜨리지 마십시오. 뜨거운 물이 흘러나와서 화상을 입을 우려가 있습니다.



포트를 쓰러뜨리지 마십시오.

급탕 잠금 버튼이 "로크"로 되어 있어도 기울이거나 쓰러뜨리지 마십시오. 뜨거운 물이 흘러나와서 화상을 입을 우려가 있습니다.



본체를 물에 담그거나 본체에 물을 붓지 마십시오.

본체는 물이나 기타 액체에 담그지 않습니다.

단락, 감전, 고장의 우려가 있습니다.



뚜껑을 닫은 상태로 남은 뜨거운 물을 버리지 마십시오. 뚜껑이 떨어질 경우 뜨거운 물이 묻어서 화상을 입을 우려가 있습니다.

(남은 온수를 버리는 법은 **페이지 56,63**을 참조)



뚜껑 패키지가 변색되거나 손상되었으면 교환하십시오. 교환하지 않을 경우 쓰러질 때 물이 흘러나와 화상의 우려가 있습니다.



고장 또는 이상 시에는 즉시 포트 사용을 중지하십시오. 그대로 사용하면 화재, 감전, 부상의 우려가 있습니다.

이상의 예:

- 전원 코드나 플러그가 비정상적으로 뜨거워진다.
- 전원 코드를 움직이면 접촉이 불량하다.
- 평소 시와 달리 비정상적으로 뜨겁거나 타는 냄새가 난다.
- 본체에서 물이 샌다.
- 기타 이상이나 고장이 났다.

즉시 콘센트에서 전원 코드를 뽑고 판매점에 수리를 의뢰하십시오.

⚠ 주의



사용 시 이외에는 전원 코드를 뽑아 두십시오. 부상이나 화상, 감전, 단락에 의한 화재의 원인이 됩니다.

전원 코드를 뽑으십시오.



콘센트에서 뽑을 때에는 플러그를 꼭 잡고 뽑는다. 감전, 단락, 화재의 우려.



이 제품 전용의 전원 코드 이외는 사용하지 마십시오.

전원 코드를 다른 기기에 전용하지 마십시오.



문어발식 배선은 하지 마십시오. 화재의 우려가 있습니다.



수도꼭지로부터 직접 물을 넣거나 본체 바닥부를 적시지 마십시오.

본체 내부에 물이 들어가서 단락, 감전, 고장의 원인이 됩니다.



플러그를 증기에 노출시키지 마십시오.

감전, 화재의 원인이 됩니다. 슬라이딩 테이블에서 사용할 때에는 증기에 노출되지 않도록 주의하십시오.

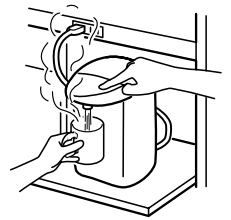

벽이나 가구 근처에서는 사용하지 마십시오.

증기 또는 열로 인해 벽이나 가구를 손상시켜 변색, 변형의 원인이 됩니다.

키친용 수납장 등을 사용할 때에는 안에 증기가 차지 않도록 하십시오.

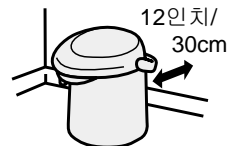

! 주의



뚜껑을 열거나 뿔 때에 나오는 증기나 걸로에 닿지 않도록 하십시오. 화상의 원인이 됩니다.

접촉 금지



물을 끓이는 중에는 뜨거운 물을 붓지 마십시오.

뜨거운 물이 튀거나 흘러나와서, 또는 증기가 화상의 원인이 됩니다.



급탕 중에는 본체를 돌리지 마십시오.

뜨거운 물이 튀거나 흘러나와서, 또는 증기가 화상의 원인이 됩니다.



사용 중이나 사용 직후에는 고온부나 유리창을 만지지 마십시오. 화상의 원인이 됩니다.

접촉 금지



본체를 운반할 때에는 뚜껑 개폐 레버나 뚜껑을 만지지 마십시오.

뚜껑이 열려서 부상, 화상을 입을 우려가 있습니다.



손질은 기구가 식은 다음에 하십시오.

고온부에 닿아서 화상을 입을 우려가 있습니다.



손질하기 전에는 반드시 콘센트로부터 플러그를 뽑아 본체에서 분리하십시오. 손질이 끝난 후에 플러그를 다시 꽂을 때에는 전원 코드의 양끝이 건조되었는지 확인하고 꽂으십시오. 플러그가 꽂힌 상태에서 본체를 움직이지 마십시오. 단락, 감전, 화재의 우려가 있습니다.



남은 뜨거운 물을 버릴 때에는 반드시 아래 그림의 방향으로 버리십시오.

다른 위치에서 버리면 본체 내부에 물이 들어가서 고장의 원인이 됩니다. 또한 화상의 우려가 있습니다.

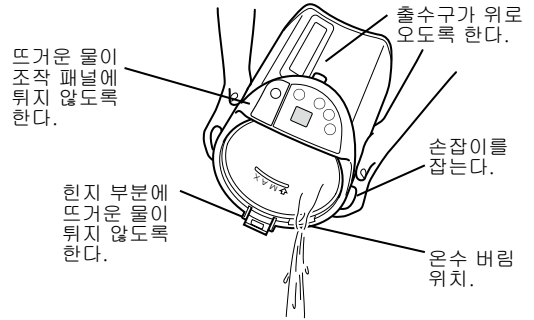

본체를 통째로 세척하지 마십시오. 본체 내부나 바닥부에 물이 들어가지 않도록 하십시오. 단락, 감전의 원인이 됩니다.



본체를 거꾸로 두지 마십시오. 고장의 원인이 됩니다.

본체에 습기가 차거나 물방울이 들어가면 고장의 원인이 됩니다.



증기가 손잡이 쪽을 향하지 않도록 뚜껑의 위치를 잡으십시오.

오래 사용하기 위한 주의사항.

• 화기 근처에서는 사용하지 마십시오. 변형, 고장의 원인이 됩니다.

• 직사광선이 장시간 비치는 장소에서는 사용하지 마십시오.

본체가 뜨거워지는 등 고장의 원인이 됩니다.

• 빈 상태에서 끓이지 마십시오.

물을 넣지 않고 통전시키면 내부 용기의 변색, 고장의 원인이 됩니다.

• 비장탄 등의 숯을 넣어서 사용하지 마십시오. 고장, 불소 수치 코팅이 벗겨지는 원인이 됩니다.

• 플러그를 뽑고 온도가 영하로 떨어질 수 있는 곳에 장시간 보관할 경우 내부 용기에서 물을 완전히 빼십시오.

2 각부의 명칭과 별매품

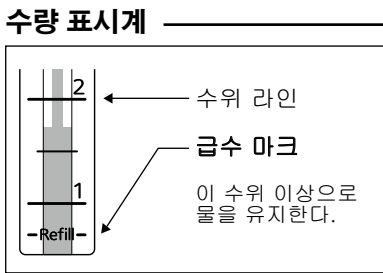
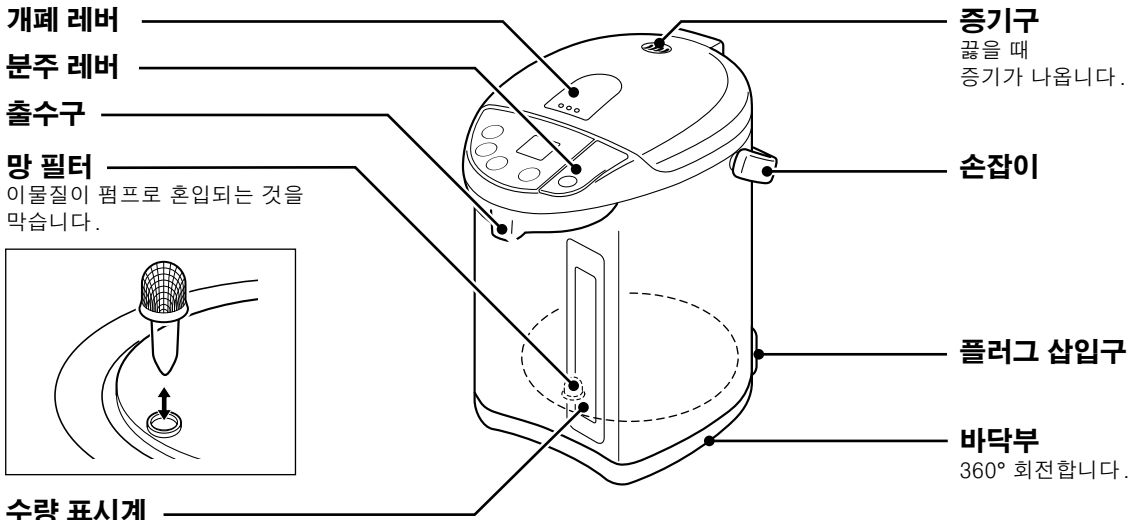

주의 본체를 돌릴 때에는 전원 코드가 빠지지 않도록 주의하십시오.

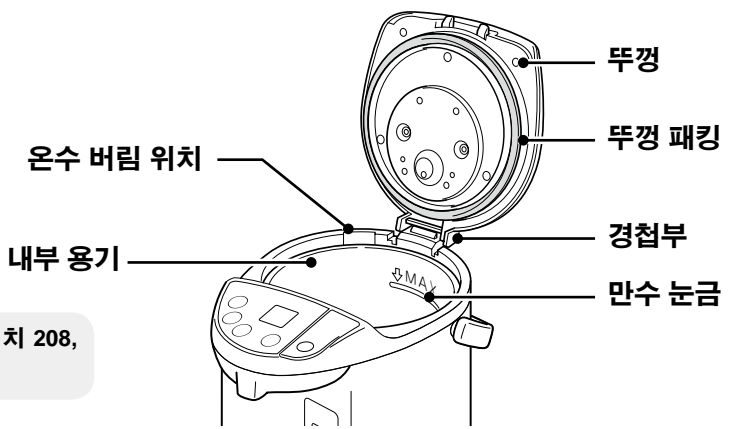

본 취급 설명서에 기재되어 있는 수치 208, 194, 176, 158은 근사값입니다.

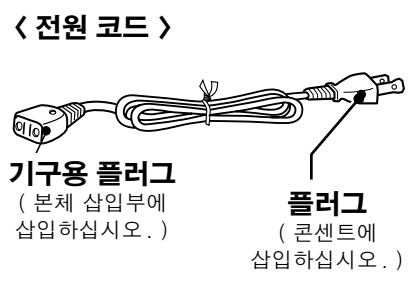
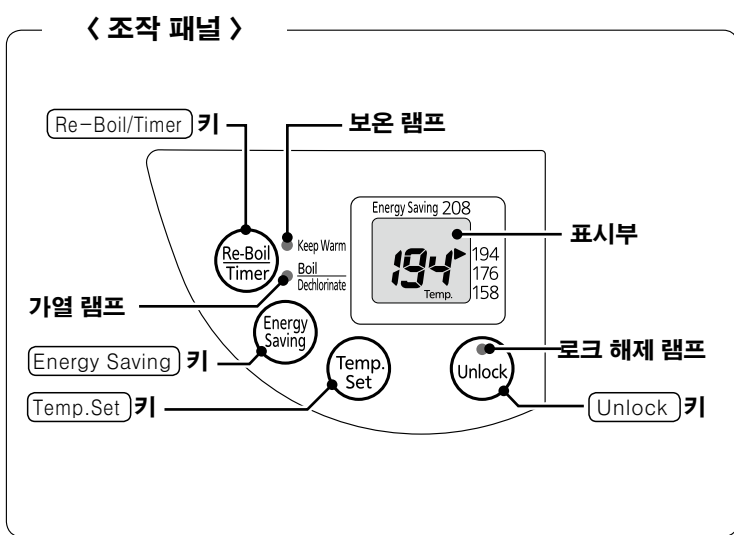

소리에 대해서
가열 중의 부글거리는 소리는 내부 용기에서 발생하는 기포가 터지는 소리로서 고장이나 이상이 아닙니다.

3 물 끓이는 법

처음으로 사용할 때/얼마간 사용하지 않은 때

사용하기 전에 본체를 손질합니다.

처음 사용 시 플라스틱 냄새가 납니다. 정상적인 현상이므로 사용하면서 냄새가 줄어듭니다.

1. 만수 눈금까지 물을 넣고 끓이십시오. (아래 참조)
2. 물이 끓으면 약 절반을 급탕하고 뜨거운 물을 버리십시오. (페이지 60 참조)
3. 전원 코드를 뽑고, 뚜껑을 떼어내고 남은 뜨거운 물을 버리십시오. (페이지 66 참조)

1 뚜껑을 여십시오.

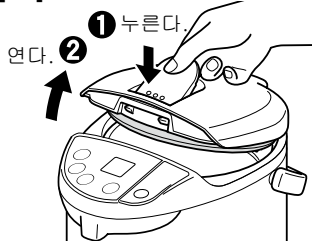

(((소리)))

뚜껑을 개폐할 때에 "딸깍" 하는 소리가 날 수 있습니다. 외부 뚜껑에는 뜨거운 물의 유출을 방지하는 밸브가 있습니다.

2 물을 다른 용기에 넣으십시오.

"만수 눈금" 이하 "급수 마크" 이상으로 넣으십시오.

조작 패널에 물이 튀지 않도록 한다. 천천히 넣는다.

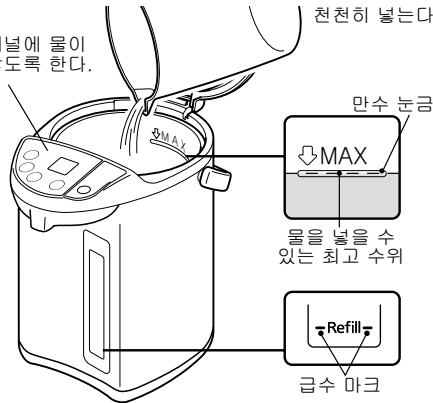

주의

- 물을 수도꼭지로부터 직접 넣지 마십시오. 본체를 젖은 장소에 두지 마십시오.
- 122°F 이상의 뜨거운 물을 넣으면 자동으로 가열되지 않는 경우가 있기 때문에 미지근하거나 차가운 물을 넣거나 [Re-Boil/Timer] 키를 누르십시오. (페이지 59 참조)
- "만수 눈금"을 초과해서 물을 넣지 마십시오. 급수 마크보다 물이 적으면 끓이지 마십시오.

3 뚜껑을 닫으십시오.



주의

뚜껑이 확실하게 닫히지 않으면 쓰러질 때에 뜨거운 물이 흘러나와 화상을 입을 우려가 있습니다.

4 전원 코드를 연결하십시오.



5 가열이 시작됩니다.

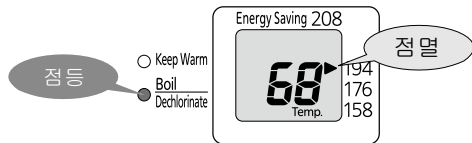

- ※ 보온 온도를 선택할 때에는 페이지 59 참조. (선택하지 않은 경우에는 자동으로 194°F 보온으로 설정됩니다.)
- ※ 페이지 62는 절전 타이머를 설정시 참조.

■ 석회 냄새를 줄이고자 할 때

- [Re-Boil/Timer] 키를 한 번 누르십시오.
- ※ 가열 시간이 길어집니다.

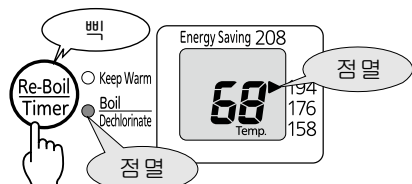

3 물 끓이는 법

6 [보온]을 선택하십시오

[Temp.Set] 키를 누르십시오.

■보온 시.

208(약 208°F). **194**(약 194°F).

176(약 176°F). **158**(약 158°F)

[Temp.Set] 키를 누를 때마다 보온이 그림과 같이 순서대로 전환됩니다.

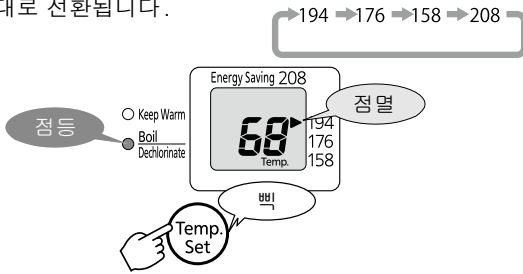

• 가열 중이나 보온 시 온도 설정을 변경할 수 있습니다.

주의 시간 설정 동안 전원 코드가 빠지면 설정이 완료되지 않습니다. 기본 설정값으로 돌아갑니다. (194)

■가열 중

현재 수온 끓을 때까지 남은 시간

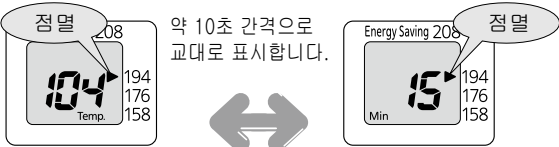

* 수량이나 수온에 따라 남은 시간이 표시되기 시작하는 시점이 다릅니다.

* 온수의 온도는 9°F 단위로 표시됩니다. (약 208°F 일 때에는 "208"로 표시됩니다.)

7 자동으로 보온합니다

■끓기 시작하면

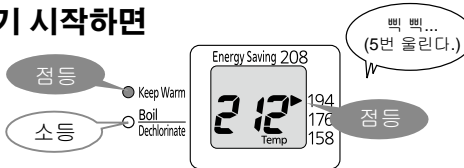

■설정된 보온 온도로 되면...

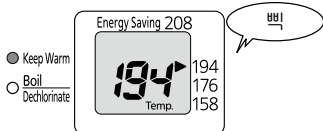

주의

- 증기에 닿지 않도록 합니다. 화상을 입을 우려가 있습니다.
- 물을 끓이는 중이거나 끓인 직후에는 뚜껑을 세게 열거나 급탕하지 마십시오. 뜨거운 물이 튀거나 증기가 뿜어져 나와서 화상을 입을 우려가 있습니다.

가열 및 냉각 시간표

	3.0L 타입	4.0L 타입	5.0L 타입
차가운 물에서 끓을 때까지	약 24 분	약 31 분	약 41 분
끓고 나서 194 보온 온도로 될 때까지	약 1 시간 5 분	약 1 시간 5 분	약 1 시간 15 분
끓고 나서 176 보온 온도로 될 때까지	약 2 시간 25 분	약 2 시간 35 분	약 2 시간 50 분
끓고 나서 158 보온 온도로 될 때까지	약 4 시간 10 분	약 4 시간 30 분	약 4 시간 55 분

* 조건: 수량: 만수, 수온/실온: 73°F, 전압: 표준 정격 전압.
* 208 보온 온도로 될 때까지의 시간 기준은 차가운 물이 끓을 때까지의 시간과 거의 같습니다.

보온 중에 재가열시킬 때에는

[Re-Boil/Timer] 키를 한 번 누르십시오.

수위를 급수 마크보다 높게 유지하십시오.

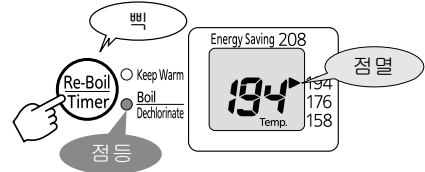

만수 시에 다시 끓을 때까지의 시간 기준

	3.0L 타입	4.0L 타입	5.0L 타입
208, 194 보온	약 4~8 분	약 5~9 분	약 5~10 분
176 보온	약 9~11 분	약 10~12 분	약 13~15 분
158 보온	약 11~13 분	약 13~15 분	약 17~19 분

* 가열 중 물을 추가하거나 전원 코드를 재연결할 때에는 더 길어집니다.

■보온 중에 뜨거운 물의 석회 냄새를 줄이고자 할 때

[Re-Boil/Timer] 키를 두 번 누르십시오.

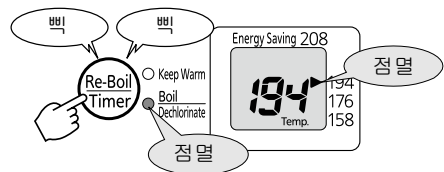

[Re-Boil/Timer] 키를 누르고 원하는 옵션에 이를 때까지 옵션을 계속 스크롤하십시오.

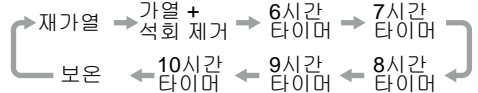

* 표시부에서 원하는 사이클을 확인하십시오. 이는 [Re-Boil/Timer] 키와 [절전 타이머]를 모두 사용하십시오.

4 물 따르는 법

1 Unlock 키를 한 번 누르십시오.



2 분주 레버 레버를 누르십시오.

온수를 낼 용기를 출수구에 맞추고
분주 레버 레버를 누르십시오.
레버를 누르고 있는 동안 뜨거운 물이 계속 나옵니다.

- ※ 온수가 멈춘 것을 확인하고 나서 용기를 출수구로부터 떨어지게 하십시오.
- ※ 플러그를 떼어내면 급탕할 수 없습니다.
- ※ 물이 끓으면 용기 내 공기압이 증가하기 때문에 끓은 직후에는 뜨거운 물이 잘 나오지 않는 경우가 있습니다. 뚜껑을 열어 공기압을 뺀 후 급탕하십시오. 뜨거운 증기에 주의하십시오.
- ※ 미네랄이 내부 용기의 벽, 망 필터, 펌프에 쌓여 뜨거운 물이 잘 나오지 않는 경우가 있습니다.
- ※ 급탕 후 약 10초 동안 분주 레버를 누르지 않으면 로크 해제 램프가 꺼지고 본체가 자동으로 잠기게 됩니다.



주의

- 수위가 "급수 마크"에 있는 경우 급탕하지 마십시오. 급탕할 경우 뜨거운 물이 될 수 있습니다.
- 뜨거운 물을 급탕할 때는 본체를 회전하지 않도록 각별히 주의하십시오.

3 Unlock 키를 한 번 누르십시오.

분주 레버가 로크되고 키를 눌러도 급탕되지 않습니다.

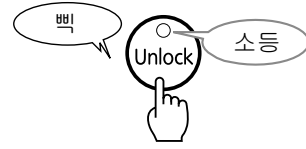

■ 뜨거운 물이 적어지면 반드시 급수하십시오.

[급수 마크]까지 줄어들기 전에 뚜껑을 확실하게 닫으십시오. (증기에 주의하면서 물을 넣으십시오. 페이지 58 참조)

주의

물을 넣지 않고 그대로 방치하지 않는다. 빈 상태로 가열하면 고장의 원인이 됩니다.

5 절전 코스의 사용법

절전 코스를 선택하면 절전 가열과 절전 보온을 할 수 있습니다.

- 절전 코스 가열 : 온도가 208°F에 이르면 가열이 멈추고 증기가 줄어듭니다. (실온과 탕온에 따라 증기 커트가 되지 않는 경우가 있습니다.)
- 절전 코스는 사용하지 않은 지 2시간이 지나면 작동합니다. 이 경우 일반 설정 온도에서 약 9°F가 내려갑니다. 예 : 208을 선택한 경우 절전 코스는 203이 됩니다.

1 [절전 코스]를 선택하십시오

Energy Saving 키를 길게 (1 초) 누르십시오.

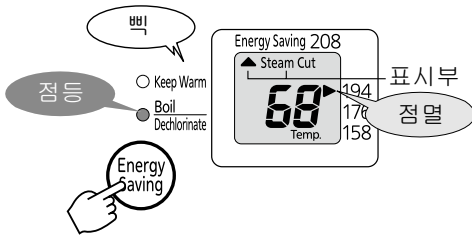

■ 절전 코스로 증기 커트시키지 않을 때 석회 제거로 가열하십시오 (페이지 58 참조).

2 [보온]을 선택하십시오 (페이지 59 참조)

3 물이 끓는 점에 이르면 보온으로 자동 전환됩니다.

■ 가열이 종료되면...

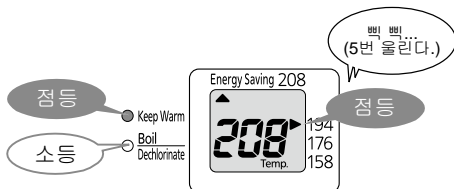

■ 물이 설정 온도로 되면...

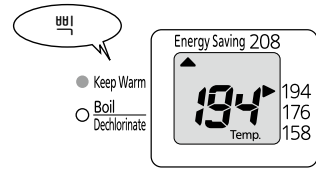

■ 2시간 이상 사용하지 않을 때에는 절전 코스로 자동 전환됩니다.

(일반 설정 온도보다 9°F 낮음)

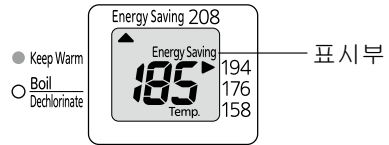

설정 온도로 되돌릴 때는

Temp.Set 또는 Unlock 키를 한 번 누르십시오. 약 1분에 원래의 설정 온도로 되돌아갑니다.

절전 코스를 해제할 때는

Energy Saving 키를 1초 동안 누르십시오. (탕온이 낮을 때는 자동으로 가열을 시작합니다.)

(((소리)))

절전 코스 선택 시 웅웅거리는 소리는 설정 온도로 되돌리기 위해서 자동으로 가열되는 소리입니다 (페이지 66 참조).

주의

절전 코스 가열 시라도 증기구는 고온일 수 있기 때문에 얼굴이나 기타 신체 부위를 가까이 하지 마십시오.

6 절전 타이머 사용법

절전 타이머는 6시간 후에서 10시간 후까지 1시간 간격으로 설정할 수 있습니다. 잠들기 전이나 외출하기 전에 타이머를 설정할 수 있습니다. 절전 타이머 사용 중에는 전원이 꺼집니다. 설정 시간이 지나면 자동으로 다시 가열됩니다.

Re-Boil/Timer 키를 눌러서 절전할 시간을 선택합니다

표시부에서 확인하면서 맞춥니다.

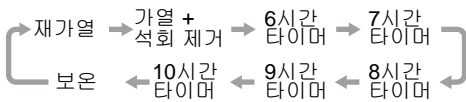
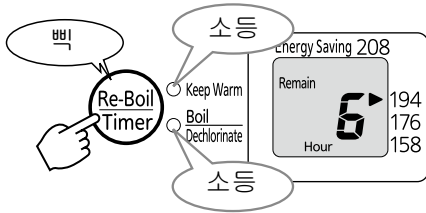

※ 절전 타이머가 종료될 때까지의 남은 시간을 1시간 단위로 표시합니다.

■ 설정 시간의 1시간 전이 되면

물 끓이기 시작되고 59 ~ 1분까지 분 단위로 표시합니다.

■ 물 끓이기 종료하면, 설정된 온도로 보온합니다.

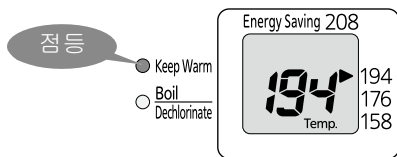

주의 절전 타이머가 켜지면 급탕할 수 없습니다.

타이머를 취소하는 법

Re-Boil/Timer 키를 눌러 가열 램프를 켜십시오.

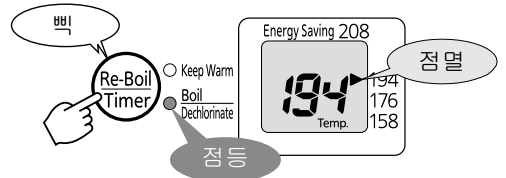

7 사용한후에는

1 플러그를 뽑으십시오

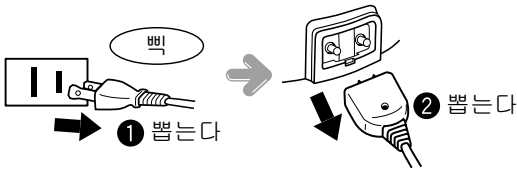

2 뚜껑을 떼어내십시오.

뚜껑 착탈 레버를 눌러 내리면서 출수구 쪽으로 뚜껑을 당기듯이 열어서 떼어냅니다.



3 남은 온수를 버리십시오 (페이지 56참조)

주의

- 부엌 싱크대로 가져가 천천히 물을 버리십시오. 이 경우 뜨거운 물이 튀지 않도록 주의하십시오.
- 온수를 버린 직후에는 출수구에서 뜨거운 물방울이 떨어지는 경우가 있으므로 주의하십시오.
- 내부 용기와 망 필터를 잘 손질하십시오. (페이지 64 참조)

4 뚜껑을 부착하십시오

뚜껑 착탈 레버를 눌러 내리면서 뚜껑 이 걸리는 부분을 끼웁니다.

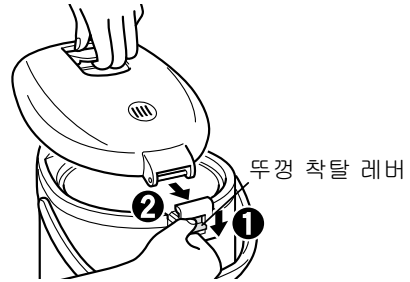





주의

- 용기 안에 남은 온수는 방치하지 마십시오. 내부 용기의 변색이나 약취의 원인이 됩니다.
- 뚜껑을 부착한 채로 출수구를 아래로 하거나, 경첩부로부터 온수를 버리지 마십시오. 온수가 튀어서 화상을 입거나 고장의 원인이 됩니다.
- 망 필터가 제대로 부착되지 않아 남은 온수를 버릴 때 빠져서 떨어질 경우가 있으므로 각별히 주의해 주십시오.

8 손질 방법

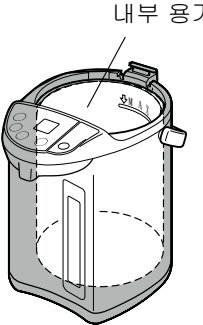
기타 서비스는 인가받은 서비스 담당자가 실시해야 합니다.

- 플러그를 뽑고 남은 온수를 버리고 식은 후에 손질하십시오.
- 천, 스폰지, 종이 수건과 같이 깨끗하고 부드러운 소재를 사용하십시오.

부품	손질 방법
 <p>내부 용기</p>	<p>① 간단하게 물로 철저히 행구고 깨끗한 스폰지나 종이 수건으로 내부 라이너를 닦아내십시오.</p> <div style="border: 1px solid black; padding: 5px;"> <p>주의</p> <ul style="list-style-type: none"> • 손질에는 알칼리성 세정제를 사용하지 마십시오. 천은 부드러운 것은 사용하고 순한 세제를 사용해 주십시오. • 잘 떨어지지 않는 오염물이나 미네랄 누적물에 클렌저나 수세미 등을 사용하지 마십시오. 불소 수지 코팅면이 손상되어서 오염물이 잘 떨어지지 않는 원인이 됩니다. • 미네랄 성분이 함유된 모든 물은 끓일 때 내부 라이너에 미네랄 잔여물을 남깁니다. 장기간 손질하지 않으면 누적된 미네랄이나 오염물이 눌러 붙어서 잘 떨어지지 않거나 물을 끓일 때 소리가 커질 수 있으므로 자주 손질해 주십시오. • 누적된 미네랄을 제거하지 않을 경우 파이프나 증기구가 막힙니다. 이렇게 막힌 상태에서 "Dispense" 키를 계속 누르면 모터가 탈 우려가 있습니다. • 미네랄 누적물을 제거할 때 수세미로 문지르거나 나이프 등을 사용하지 마십시오. • 빈 상태에서 끓여서 발생한 변색은 지워지지 않습니다. </div> <p>② 미네랄이 쌓인 경우 2-3 개월마다 구연산 세정제를 사용하여 제거하십시오 (페이지 65 참조).</p> <div style="border: 1px solid black; padding: 5px;"> <p>■ 내부 용기의 색 얼룩이나 변색, 수중의 백색 부유물에 대해서</p> <p>내부 용기에 생기는 녹같은 붉은 반점, 유백색, 흑색, 무지개색 등의 변색, 백색 부유물은 물에 함유된 미네랄 성분(칼슘, 마그네슘, 철분 등)의 작용에 의한 것입니다. 이는 내부 용기 자체의 변색이나 부식, 불소 수지 코팅면이 벗겨진 것은 아닙니다. 위생상 문제는 없지만 심하게 지저분해지면 자주 청소해 주십시오.</p> </div>
 <p>뚜껑</p>  <p>본체 외부</p>	<p>물에 적셔 짠 천이나 종이 수건으로 오염물을 닦아내십시오.</p>
 <p>전원 코드</p>	<p>마른 천으로 닦으십시오.</p>
 <p>망 필터</p>	<p>망 필터를 내부 용기에서 떼어내십시오. 부드러운 솔로 씻으십시오. 예 : 칫솔.</p> <div style="border: 1px solid black; padding: 5px;"> <p>주의</p> <ul style="list-style-type: none"> • 자주 씻어준다. 망이 막히면 온수가 잘 나오지 않는 원인이 됩니다. • 세척한 후에는 반드시 내부 용기에 잘 부착하십시오. • 부착하지 않을 경우 이물질이 들어갑니다. 펌프가 급탕을 멈추는 원인이 됩니다. </div>

- 주의**

 - 본체는 물에 담그거나 물을 묻히지 마십시오. 단락, 감전의 우려가 있습니다.
 - 절대로 본체를 통째로 세척하지 마십시오. 본체 내부에 물이 들어가서 고장의 원인이 됩니다.
 - 세제, 시너, 클렌저, 표백제, 금속 수세미, 나일론 수세미, 화학 처리 걸레 등은 사용하지 않습니다.
 - 식기 세척기나 식기 건조기 등은 사용하지 마십시오. 변형될 우려가 있습니다.

구연산으로 미네랄 누적물을 제거하는 법

주의 구연산으로 내부 용기를 세정할 때에는 아래의 내용은 반드시 준수하십시오. 온수가 흘러 넘치거나 화상을 입을 우려가 있습니다.

- 온수는 넣지 마십시오. 반드시 냉수로 세정하십시오.
- 만수 눈금 이상의 물을 넣지 마십시오.
- 세정 중에는 뚜껑을 열지 마십시오.
- 세정 중에는 물이 끓으므로 증기에 주의하십시오.

※ 구연산으로 세정하는 중에는 다른 조작이나 기능은 사용할 수 없습니다.

구연산은 포트를 구입하신 Tiger 제품 판매점에 품번: PKS-0120 "전기 포트 내부 용기 세정용 구연산 (약 1.06oz / 30g 4포 들이)"을 알려주면 구입할 수 있습니다.
 ※ 구연산은 천연 식품 방부제로서 건강에 무해합니다.

■ < 신속 세정 기능을 이용한 90분 구연산 세정 > 연수의 경우(2~3개월에 한 번을 기준으로 세정합니다.)

- 1 내부 용기에 망 필터가 장착되어 있는지 확인하십시오.
- 2 냉수를 만수 눈금까지 내부 용기에 넣으십시오.
- 3 PKS-0120(1.06oz / 30g / 큰 스푼 2~3개 분량) 구연산 파우더 팩을 하나 포트에 넣고 섞으십시오.
- 4 뚜껑을 닫고 플러그를 끼우고 **Temp.Set** 키와 **Re-Boil/Timer** 키를 동시에 약 3초 동안 누르고 있으십시오.

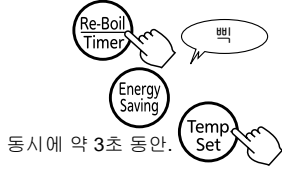

세정이 시작됩니다. 세정 중에는 가열 램프와 보온 램프가 교대로 점멸하며, 표시부가 아래와 같이 변하면서 세정이 진행 중임을 알려줍니다. 그런 후 남은 세정 시간 표시로 전환됩니다. (세정 시간: 1시간 30분)
 ※ 세정 시간은 수온에 따라 달라집니다.

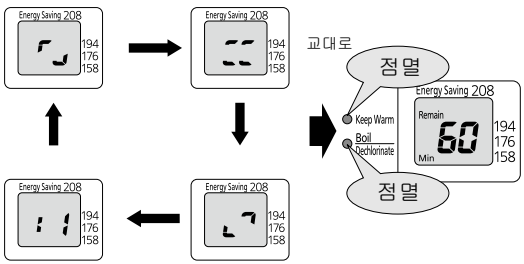

- 5 세정이 끝나면 가열 램프와 보온 램프가 점등됩니다. 표시부는 아래와 같이 표시됩니다.
- 6 분주 레버를 사용하여 출수구를 통해 온수 (구연산 수용액) 을 모두 버리십시오.
- 7 플러그 뽑고 온수를 버리십시오. 오염물이 남아 있는 경우에는 스폰지로 문질러서 털어뜨리고 물로 충분히 헹구십시오.
 ※ 미네랄 누적물이 내부 용기의 벽에 아직 붙어 있는 경우 세정 과정을 반복하십시오.
- 8 남은 구연산을 헹궈내려면 깨끗한 물을 넣고 끓이십시오. 그러고서 분주 레버를 사용하여 물을 절반 급탕하고 뚜껑을 열어 나머지 온수를 버리십시오.

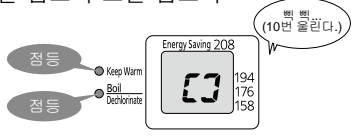

주의 세정을 도중에 해제할 때에는 전원 코드의 플러그를 뽑으십시오. 물을 끓일 때에는 구연산 수용액을 버리고 나서 사용하십시오.

■ < 208 보온 설정을 이용한 8시간 구연산 세정 > 경수의 경우 신속 세정 기능을 사용하지 마십시오. (15~30일에 한 번을 기준으로 세정합니다.)

- 1 내부 용기에 망 필터가 장착되어 있는지 확인하십시오.
- 2 냉수를 만수 눈금까지 내부 용기에 넣으십시오.
- 3 PKS-0120(1.06oz / 30g / 큰 스푼 2~3개 분량) 구연산 파우더 팩을 하나 포트에 넣고 섞으십시오. 뚜껑을 닫고 플러그를 끼운 후 208 보온 설정을 선택하십시오.
- 5 최소 8시간 또는 밤새도록 방치해 두십시오.
- 6 분주 레버를 눌러서 1 / 3의 물을 출수구를 통해 버리십시오.
- 7 포트의 플러그를 뽑고 상부 뚜껑을 제거해서 남은 물을 버리십시오. (온수 버림 위치는 **페이지 56**의 그림 참조)
 주의: 온수를 버릴 때에는 주의해 주십시오. 화상을 유발할 수 있습니다.
- 8 내부 용기를 헹구고 부드러운 스폰지/천/종이 수건을 이용해서 잔여물을 닦아내십시오. 내부 용기는 뜨거우므로 주의하고, 잠시 동안 식을 때까지 방치해 주십시오.
 주의: 미네랄 누적물이 남아 있으면 이 과정을 반복하십시오.
- 9 구연산 냄새를 없애려면 물만으로 통상과 같이 끓이고 약 절반을 출수구를 통해 급탕하고 나머지 온수는 버린다.

장시간 사용하지 않을 때에는

- 1 **페이지 64**의 요령으로 각 부를 손질하고 마른 천으로 닦아내십시오.
- 2 각 부분을 자연 건조시키십시오. (특히 내부 용기는 충분히 건조시켜야 합니다.)
- 3 비닐 봉지 등으로 밀봉해서 보관합니다.

주의 보관할 때는 비닐 봉지 등으로 밀봉해서 벌레나 먼지 등이 들어가지 않도록 하십시오.

9 고장이라고 생각되면

수리를 의뢰하시기 전에 확인해 주십시오.

증상	확인 사항	처리 방법	참조 페이지
물이 끓지 마십시오 . (모든 램프나 표시부가 꺼졌습니다 .)	플러그가 뽑혀 있지 않습니까 ?	플러그를 끼우십시오 .	58
물을 넣어도 가열이 시작되지 않습니다 . (가열 램프가 꺼지지 않습니다 .)	용기에 약 122°F 이상의 온수를 넣지 않았습니까 ?	조금 식은 온수나 냉수를 넣습니다 .	58
		Re-Boil/Timer 키를 눌러서 재가열시키십시오 .	59
뜨거운 물이 저절로 나옵니다 .	물이 " 만수 눈금 " 을 초과하도록 넣지 않았습니까 ?	수위를 " 만수 눈금 " 이하로 유지하십시오 .	58
물을 끓이는 중에 부글거리는 소리가 납니다 .	물을 끓이는 중에 발생하는 거품이 터지는 소리로서 고장이 아닙니다 .		57
	절전 코스를 선택하고 있지 않습니까 ? 절전 코스에서 다른 사이클을 선택하면 자동으로 재가열됩니다 . 그때 발생하는 끓는 소리입니다 .		61
물 끓이는 중의 소리가 정상 시보다 큼니다 .	내용 용기가 더럽혀지지 않았습니까 ?	구연산으로 내부 용기를 세정합니다 .	65
가열되지 않습니다 . (증기가 나오지 않습니다 .)	절전 코스를 선택하고 있지 않습니까 ? 이 경우 가열로 인한 증기를 줄이기 위해 약 208°F 에서 가열을 종료합니다 .	석회 제거로 물을 끓이십시오 .	58 · 59
	재가열을 하고 있지 않습니까 ? 재가열이 끓는 점 아래에서 가열을 멈추도록 설정되어 있습니다 .		—
온수에서 냄새가 납니다 .	수돗물에 함유된 소독용 염소의 양에 따라 석회 냄새가 나는 경우가 있습니다 .	석회 제거로 물을 끓이십시오 .	58 · 59
	절전 코스를 선택하고 있지 않습니까 ? 이 경우 증기를 줄이기 위해 약 208°F 에서 가열을 종료합니다 .		
	처음 몇 번 동안은 수지 등의 냄새가 나는 경우가 있으나 사용함에 따라 냄새가 줄어듭니다 . 플라스틱 받침 , 비닐 시트 등을 깔개로 사용하고 있지 않습니까 ? 온수에 깔개의 수지 냄새가 흡수되는 경우가 있습니다 .		—
본체 외부가 뜨겁습니다 .	실내 온도가 높은 방에서 계속 보온하면 본체 외부가 뜨거워지는 경우가 있습니다 . 이상은 아닙니다 .		—
내부 용기가 오염되었습니다 . 온수에 백색 부유물이 떠 있습니다 .	물에 함유된 미네랄 성분의 작용에 의한 것으로서 내부 용기 자체의 변색이나 , 부식 , 불소 수지가 벗겨진 것은 아닙니다 .	구연산으로 세정하십시오 .	65
온수가 미지근합니다 .	절전 코스를 선택하고 있지 않습니까 ?	Temp.Set 또는 Unlock 키를 누르면 약 1 분에 원래의 설정 온도로 되돌아갑니다 .	61
	첫 번째 잔의 온수는 수량 표시계의 수량관 안에 차 있던 온수가 급탕되기 때문에 미지근한 경우가 있습니다 .		—
전동 급탕 시에 뜨거운 물이 나오지 않는다 .	본체를 기밀인 상태에서 급탕하고 있지 않습니까 ?	본체를 곧바로 세우십시오 .	—
	플러그가 뽑혀 있지 않습니까 ?	플러그를 끼우십시오 .	58
	자동 잠겨 있지 않습니까 ?	Unlock 키를 한 번 누르고 나서 급탕하십시오 .	59
	물이 끓기 시작한 직후가 아닙니까 ?	증기에 주의해서 한 번 뚜껑을 여십시오 .	

9 고장이라고 생각되면

증상	확인 사항	처리 방법	참조 페이지
전동 급탕 시에 뜨거운 물이 나오지 않는다 .	망 필터나 내부 펌프가 더럽지 않습니까 ?	구연산으로 세정하십시오 .	65
가열이 종료되어도 알림음 (뽁 5 회) 이 울리지 않습니다 .	끓기 직후에는 뜨거운 물이 튀거나 잘 나오지 않는 경우가 있습니다 . 이것을 방지하기 위해 가열이 종료되어도 3 분 동안 소리가 울리지 않습니다 .		—
표시부가 흐려집니다 .	물이 튀기 쉬운 장소나 바닥부가 젖은 곳에 두지 않았습니까 ? 본체를 거꾸로 해서 두지 않았습니까 ? 급수할 때 조작 패널에 물이 튀지 않았습니까 ?	물을 버리고 플러그를 뽑고 흐린 부분이 없어질 때까지 방치해 두십시오 . 흐려진 곳이 없어지지 않으면 고객 서비스 센터에 수리를 의뢰하십시오 .	—

표시부 메시지

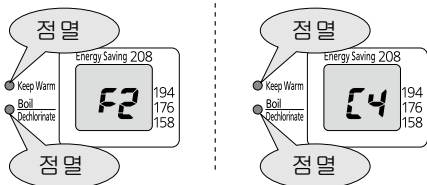
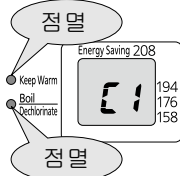
증상	확인 사항	처리 방법	참조 페이지
건조 상태 가열 방지 기능이 있습니다 . 가열 램프와 보온 램프가 교대로 점멸하며 표시부에 그림과 같이 표시됩니다 . 	내부 용기에 물이 없거나 소량만 남았습니까 ? 온수를 다 사용한 상태로 장시간 방치하거나, 급수하기 위해서 뚜껑을 열어 놓은 상태로 방치하고 있지 않습니까 ? 물을 보충할 때에 세게 넣지 않았습니까 ?	플러그를 뽑고 물을 수량 표시계의 급수 마크 이상 넣고 잠시 후 플러그를 꽂으십시오 . 잠시 후에 플러그를 꽂으십시오 . 플러그를 뽑고 잠시 후에 플러그를 꽂으십시오 .	58
뽁 소리가 나면서 알리는 동시에 가열 램프와 보온 램프가 교대로 점멸하며 오른쪽 그림과 같이 표시부에 표시됩니다 . 	—	급수나 손질을 할 때에 본체 내부에 물이 들어가서 고장날 경우가 있습니다 . 구입하신 Tiger 제품 판매점에 수리를 의뢰해 주십시오 .	—

사양

		3.0 L 타입	4.0 L 타입	5.0 L 타입
용량		3.0 L	4.0 L	5.0 L
전원		AC 120 V 60 Hz		
소비 전력	정격 전력 (W)	928 W		
	보온 전력 (W)	65 W		
외형 치수 (근사값) (손잡이를 들린 상태) (인치 /cm)	폭	9.1/23.2		
	깊이	12.0/30.4		
	높이	9.8/25.0	11.4/28.9	12.9/32.8
무게 (근사값) (전원 코드 포함) (lbs/kg)		5.7/2.6	6.2/2.8	6.6/3.0

※ 특정 지역 (고산, 한랭지 등) 에 있어서는 소정의 성능을 보장할 수 없는 경우가 있습니다. 이런 장소에서는 사용을 삼가해 주십시오.

소모품, 별매품의 구매에 관해서

고객 서비스 센터에 문의하십시오.

뚜껑 패킷(소모품)

매년 또는 아래와 같은 경우 교환하십시오.

- 희게 변색되었습니다.
- 오염 또는 파손이 심해졌습니다.
- 뚜껑의 틈으로부터 증기가 샐니다.

부품 번호	PDN1036
-------	---------

수지 부품

열이나 증기에 닿은 수지 부품은 사용함에 따라 열화되는 경우가 있습니다. 교체 뚜껑은 별매품입니다.

망 필터(소모품)

- 구연산으로 세정할 때 망 필터를 부착하십시오. 미네랄 누적물이 제거되지 않을 때는 새 필터를 구매하십시오.

부품 번호	PVH1045
-------	---------

뚜껑 패킷의 교환 방법

제거 방법

1 나사를 푼다.

2 뚜껑 패킷을 떼어낸다.

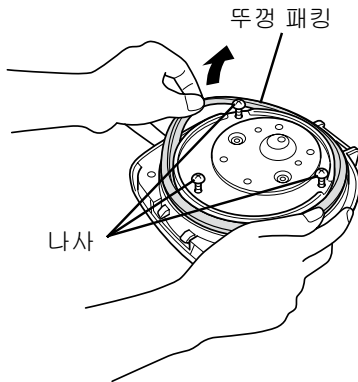

부착 방법

1 뚜껑 패킷을 내부 커버에 잘 끼운다.

뚜껑 패킷의 방향

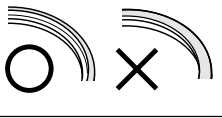

단면도

② 패킷을 오른쪽에서 왼쪽으로 끼우며 뚜껑 패킷을 내부 커버에 끼운다.

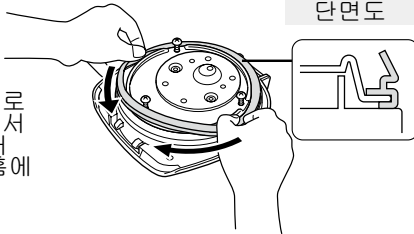

패킷이 올바르게 부착되었는지 확인한다.

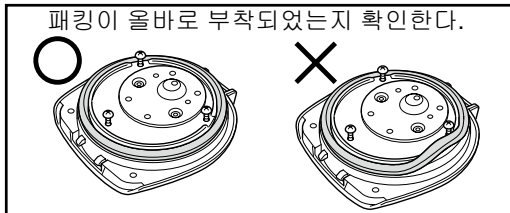

2 3개의 나사를 확실하게 조인다.

주의

- ◆ 내부 커버를 뚜껑에서 떼어내지 않는다. 잘못 조립하면 증기가 새거나 뜨거운 물이 나오지 않는다. 내부 커버가 떨어진 때에는 아래 그림과 같이 부품들을 다시 부착한다.

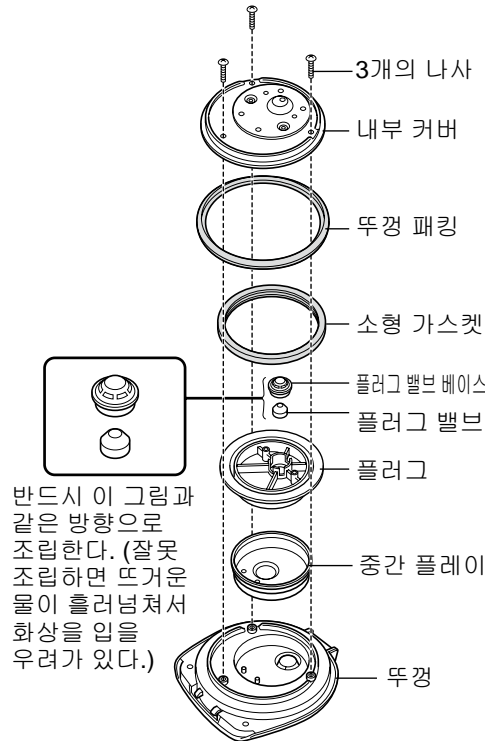

반드시 이 그림과 같은 방향으로 조립한다. (잘못 조립하면 뜨거운 물이 흘러넘쳐서 화상을 입을 우려가 있다.)

뚜껑 부품은 수리 기술자가 교체해야 한다. 가까운 대리점이나 Tiger로 직접 문의하십시오.

1 安全上のご注意

ご使用前によくお読みの上、必ずお守りください。

- ※ここに表した注意事項は、お使いになる人や他の人々への危害や財産への損害を未然に防止するためのものです。安全に関する重要な内容ですので、必ずお守りください。
- ※本体に貼付しているご注意に関するシールは、はがさないでください。

表示内容を無視して、誤った使いかたをしたときに生じる危害や損害の程度を、以下の表示で区分して説明しています。



警告

取り扱いを誤った場合、使用者が死亡または重傷¹を負うことが想定される内容を示します。



注意

取り扱いを誤った場合、使用者が傷害²を負うことが想定されるか、または物的損害³の発生が想定される内容を示します。

- *1 重傷とは、失明や、けが、やけど(高温・低温)、感電、骨折、中毒などで後遺症が残るものおよび治療に入院・長期の通院を要するものをさします。
- *2 傷害とは、治療に入院・長期の通院を要さないけがややけど、感電などをさします。
- *3 物的損害とは、家屋・家財および家畜・ペットなどにかかわる拡大損害をさします。

図記号の説明



注意

△記号は、警告、注意を示します。具体的な注意内容は図記号の中や近くに絵や文章で表します。



禁止

⊘記号は、禁止の行為であることを示します。具体的な禁止内容は図記号の中や近くに絵や文章で表します。



指示

●記号は、行為を強制したり指示したりする内容を示します。具体的な指示内容は図記号の中や近くに絵や文章で表します。

ご家庭で幼児や乳幼児がいる場合は、特にさわらせないように注意してください。



警告



子供だけで使わせたり、幼児の手が届くところで使わない。
やけど・感電・けがをするおそれ。



器具用プラグをなめさせない。
乳幼児が誤ってなめないように注意する。
感電やけがの原因。



身体の不自由な人や、使いかたを十分に理解していない人がこの製品を使うときは、単独では使わない。使うときは十分に使いかたを理解している人が、必ずそばについてその確認のもとに使うこと。
やけど・感電・けがをするおそれ



ふたを「カチッ」と音がするまで確実に閉める。
沸とうが止まらなくなったり、倒れたときにお湯が流れ出て、やけどのおそれ。



接触禁止

蒸気孔にさわったり、顔などを近づけない。
やけどをするおそれ。特に乳幼児には、さわらせないように注意する。



注意



不安定な場所、熱に弱いテーブルや敷物などの上では使わない。
倒れたときに、お湯が流れ出て、やけどのおそれ。また、火災や、テーブル・敷物の変色・変形の原因。

警告



分解禁止

改造はしない。修理技術者以外の人は分解したり、修理をしない。

火災・感電・けがの原因。



ぬれ手禁止

ぬれた手で、差込プラグの抜き差しをしない。

感電やけがをするおそれ。



交流120V以外では使わない。

火災・感電の原因。



器具用プラグ(磁石式)の先端にピンなど金属片やごみを付着させない。

感電・ショート・発火の原因。



定格15A以上のコンセントを単独で使う。

他の器具と併用すると、分岐コンセント部が異常発熱して、発火するおそれ。



満水目盛を超えて、水を入れない。

お湯がふきこぼれ、やけどのおそれ。また、水が給水マークより少ない場合は、内容器の変色・故障のおそれ。



電源コードは、破損したまま使わない。また、電源コードを傷つけない。

(加工する・無理に曲げる・高温部に近づける・引っ張る・ねじる・たばねる・重いものを載せる・挟み込むなど)
火災・感電の原因。



ふたを勢いよく閉めない。

お湯がふきこぼれ、やけどのおそれ。



差込プラグにほこりが付着している場合は、よくふき取る。

火災の原因。



蒸気孔をフキンなどでふさがない。

お湯がふきこぼれて、やけどのおそれ。また、ふたの変形の原因。



差込プラグは根元まで確実に差し込む。

感電・ショート・発煙・発火のおそれ。



水以外のものをわかさない。

お茶・牛乳・酒・ティーバッグやお茶の葉、インスタント食品などを入れて使うと、泡立ってふきこぼれ、やけどのおそれ。また、こげつき・腐食・故障・フッ素加工のはがれの原因。



電源コードや差込プラグが傷んだり、コンセントの差し込みがゆるいときは使わない。

感電・ショート・発火の原因。



氷を入れて保冷用に使わない。

冷たい水や氷を入れると結露が生じ、感電・故障のおそれ。



電源コードが傷んだ場合、販売店で買い求めの上交換する。

故障や事故の原因。



沸とう中は、ふたをはずさない。

1 安全上のご注意

警告



抱きかかえたり、傾けたり、ゆすったり、上下に勢いよく振ったり、衝撃を加えない。ふたを持って移動しない。

給湯ロックボタンで「ロック状態」にしても、傾けたり倒したりしない。お湯が流れ出て、やけどのおそれ。



本体を転倒させない。

給湯ロックボタンで「ロック状態」にしても、傾けたり倒したりしない。お湯が流れ出て、やけどのおそれ。



水ぬれ禁止

本体は、水につけたり、水をかけたりしない。

ショート・感電・発火のおそれ。



ふたをつけたまま、残り湯をすてない。

ふたがはずれたとき、お湯がかかってやけどをするおそれ。
(残り湯のすてかたは、P. 72・79 参照)



ふたパッキンが白く変色したら交換する。倒れたときにお湯が流れ出て、やけどのおそれ。



異常・故障時には、直ちに使用を中止する。

そのまま使用すると、火災・感電・けがのおそれ。

〈異常・故障例〉

- ・電源コードやプラグが異常に熱くなる。
- ・電源コードを動かすと通電したり、しなかったりする。
- ・いつもと違って異常に熱くなったり、こげくさいにおいがする。
- ・本体から水もれする。
- ・その他の異常や故障がある。

すぐにプラグを抜いて、販売店へ点検・修理を依頼する。

注意



プラグを抜く

使用時以外は差込プラグをコンセントから抜く。

けがややけど、絶縁劣化による感電・漏電火災の原因。



必ず差込プラグを持って引き抜く。

感電や、ショートして発火するおそれ。



この製品専用の電源コード以外は使わない。電源コードを他の機器に転用しない。

故障・発火のおそれ。



タコ足配線はしない。

火災のおそれ。



水のかかりやすい場所や、底部がぬれるような所に置いて使わない。

ショート・感電・故障の原因。



蛇口から直接水を入れたり、底面をぬらさない。

本体内部に水が入り、ショート・感電・故障の原因。



差込プラグに蒸気をあてない。

火災・感電・発火のおそれ。

スライド式テーブルでは、給水や給湯時に、差込プラグに蒸気があたらないようにする。

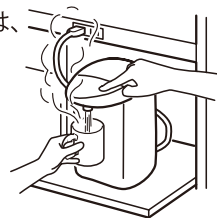

壁や家具の近くでは使わない。

蒸気または熱で壁や家具を傷め、変色、変形の原因。キッチン用収納棚などを使用する際は、中に蒸気がこもらないように注意する。

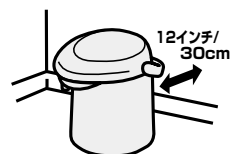

⚠ 注意



接触禁止

ふたを開けたりはせずときに出る蒸気や露にふれない。

やけどの原因。



湯わかし中はお湯を注がない、移動させない。

お湯が飛び散ったり、お湯が流れ出たり、蒸気でやけどの原因。



給湯中に本体を回さない。

お湯が飛び散ったり、お湯が溢れ出たり、蒸気でやけどの原因。



接触禁止

使用中や使用後しばらくは高温部にふれない。

やけどの原因。



本体を持ち運ぶときは、ふたの開閉レバーにふれない。

ふたが開いて、けが・やけどをするおそれ。



お手入れは、本体が冷えてから行う。

高温部にふれ、やけどのおそれ。



お手入れをする前には、必ずコンセントから差込プラグをはずし、本体のプラグ差込口から器具用プラグをはずすこと。

お手入れが済んだ後に再度この製品を使うときは、電源コードの差込プラグ、器具用プラグおよび本体のプラグ差込口が充分に乾燥されていることを確認してからそれぞれに差込むこと。電源が入っている時は、移動させない。

ショート・感電・発火のおそれ。



本体を丸洗いしたり、本体内部や底部に水を入れたりしない。

ショート・感電・故障の原因。



残り湯をすてるときは、必ず下図の方向からすてる。

別の位置からすてると、本体内部にお湯が入って故障の原因。またやけどのおそれ。

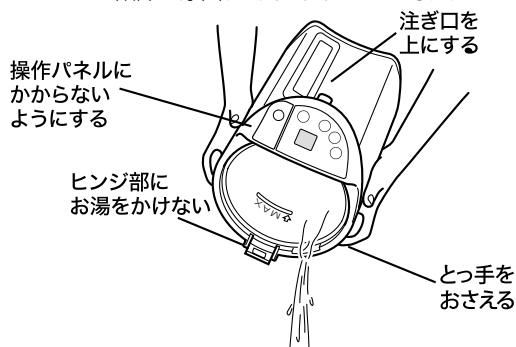

本体をさかさにして置かない。

底部が水にぬれていると、底部から水が本体内に入り故障の原因。



蒸気がとってにかからないように、ふたを確実に閉める。

末長くご使用いただくためのご注意

●火気の近くでは使わない。

変形・故障の原因。

●直射日光が長時間あたる場所では使わない。

本体が熱くなるなど、故障の原因。

●カラだきをしない。

水を入れないで通電すると、内容器の熱変色、故障の原因。

●備長炭などの炭を入れて使わない。

故障、フッ素加工のはがれの原因。

●凍結するおそれのある場所に、通電を切った状態で長時間放置する場合は、必ず内容器の水を完全にすてておく。

凍結による故障の原因。

2 各部のなまえとはたらき

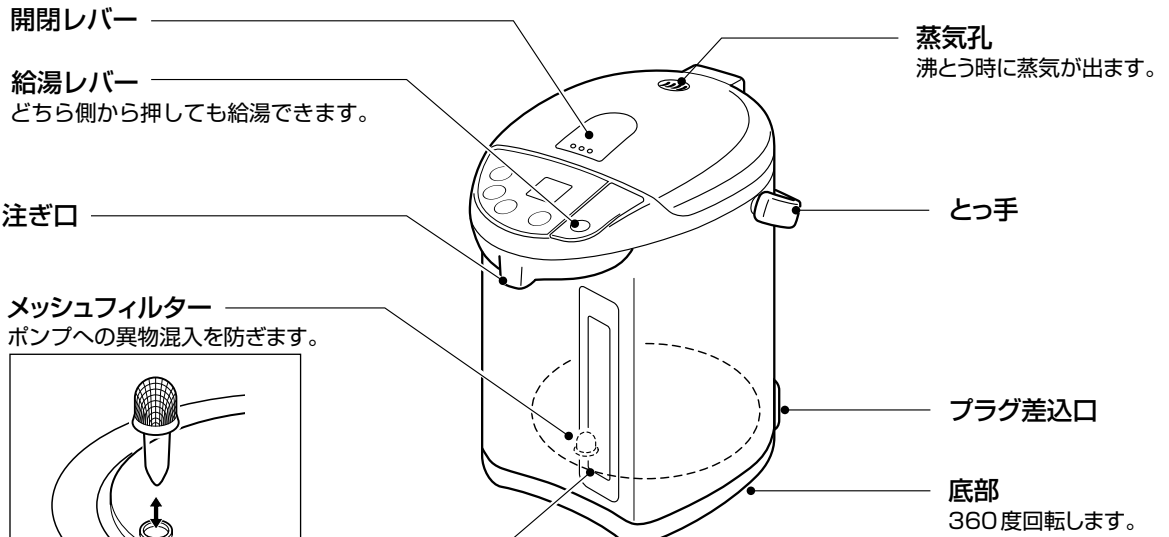

ご注意 本体を回すときは、器具用プラグがはずれないように注意する。

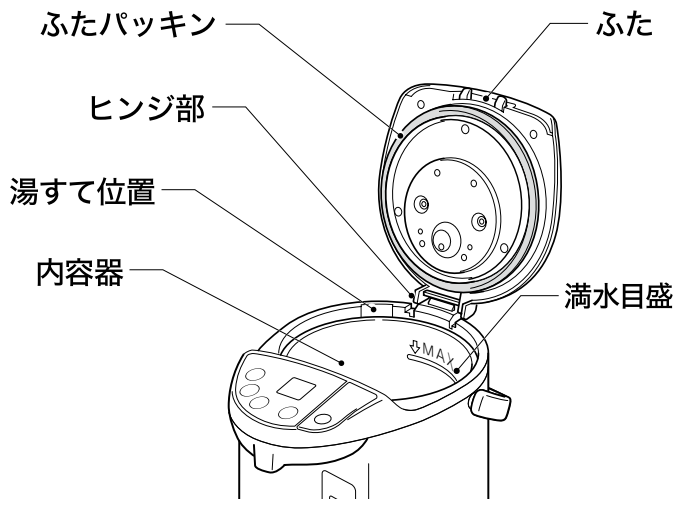
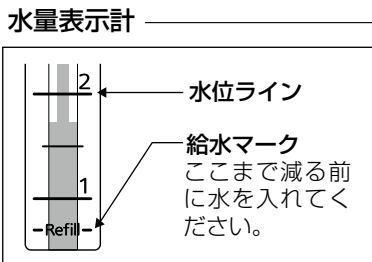

この取扱説明書に記載している数値の208,194,176,156は保温温度の目安の数値です。

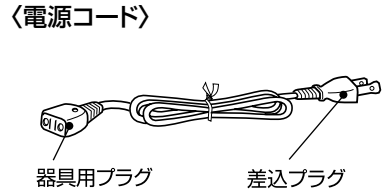
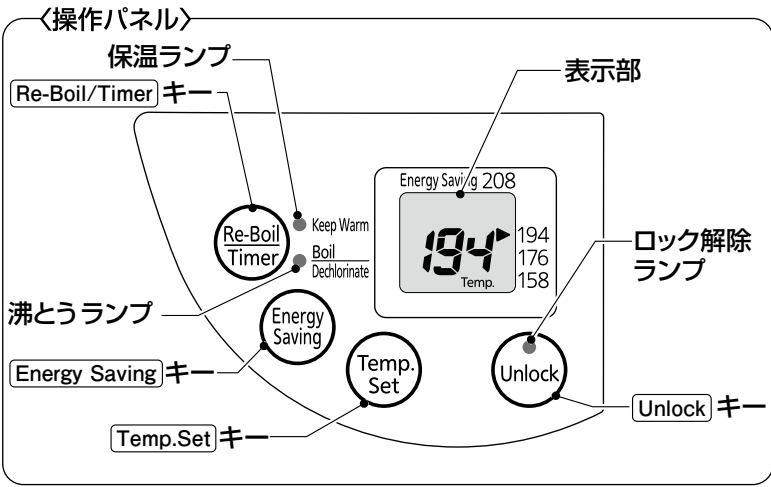

音について

湯わかし中の「ゴー」という音は、内容器内で発生する泡がはじける音で、故障や異常ではありません。

3 お湯のわかしかた

はじめて使うとき・しばらく使わなかったとき

本体内を洗浄するために、次の手順で、お湯をわかしてすてる。

使いはじめのうちは、樹脂などのおいがすることがありますが、ご使用とともに少なくなります。

1. 満水目盛まで水を入れ、お湯をわかす。→下記参照
2. お湯がわいたら、約半量を電動給湯してお湯をすてる。
→ P. 76 参照
3. プラグ・ふたをはずして、残り湯をすてる。→ P. 79 参照

1 ふたを開ける

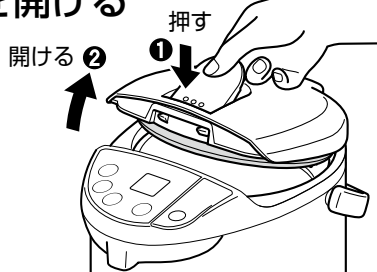

音 ふたを開閉するとき「カラ、カラ」と音がしますが、お湯の流出を防止する弁(せんバルブ)の音です。

2 水を別の容器に入れる

「満水目盛」以下「給水マーク」以上に入れます。

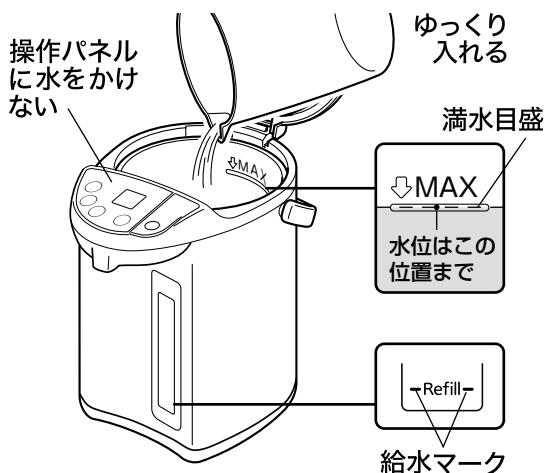

- ご注意**
- 蛇口から直接水を入れたり、ぬれた場所に置いて底面をぬらさない。
 - 約122°F以上のお湯を入れると、自動的に湯わかしされない場合があるため、少しさめたお湯か水を入れるか、再沸とうさせる。(P. 75 参照)
 - 「満水目盛」を超えて水を入れたり、「給水マーク」より少ない水で湯わかししない。

3 ふたを閉める

ふたの左右を押さえて確実に閉める

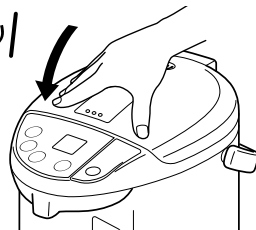

ご注意 ふたが確実に閉まっていないと、倒れたときにお湯が多量に出て、やけどをするおそれ。

4 電源コードを接続する



5 湯わかしがはじまる

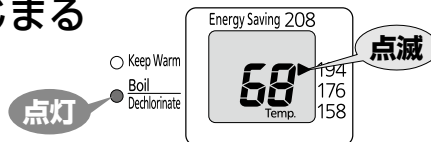

- ※保温温度を選ぶときは、P. 75の6参照。(選ばない場合は、自動的に194保温になります。)
- ※節電タイマーを設定するときは、P. 78 参照。

■ お湯のカルキ臭を減らしたいとき

Re-Boil/Timer キーを1回押す。

※通常よりも湯わかし時間が長くなります。

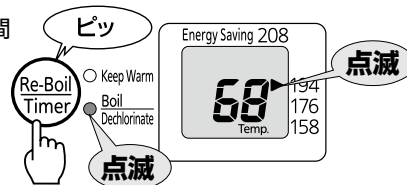

3 お湯のわかしかた

6 保温を選ぶ

[Temp.Set]キーを押して選ぶ。

■208 (約208°F) ・ 194 (約194°F) ・ 176保温 (約176°F) ・ 158 (約158°F) のとき

[Temp.Set]キーを押すごとに、保温が順に切り替わります。

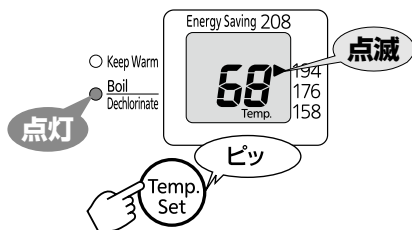

●湯わかし中でも保温中でも、保温が変更できます。

注意 設定中にプラグがはずれた場合、再度プラグを接続すると194保温になります。

■湯わかし中...

現在の湯温

沸とうするまでの残時間



※水量や水温によって残時間が表示されはじめる時間が異なります。

※お湯の温度は、9°Fきざみに表示されます。(約208°Fのときは「208」を表示します。)

7 自動的に保温する

■沸とうしたら...

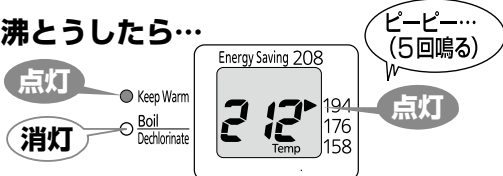

■選択した保温温度になると...

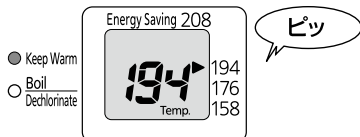

注意

- 蒸気にふれない。やけどをするおそれ。
- 湯わかし中や直後は、ふたを勢いよく開閉したり、給湯しない。お湯が飛び散ったり、蒸気がふき出して、やけどをするおそれ。

沸とう時間と選択した保温温度になるまでの時間の目安

	3.0Lタイプ	4.0Lタイプ	5.0Lタイプ
水から沸とうするまで	約24分	約31分	約41分
沸とうしてから194保温になるまで	約1時間5分	約1時間5分	約1時間15分
沸とうしてから176保温になるまで	約2時間25分	約2時間35分	約2時間50分
沸とうしてから158保温になるまで	約4時間10分	約4時間30分	約4時間55分

※水量：満水、水温・室温：73°F、電圧：定格電圧のとき。

※208保温になるまでの時間の目安は、水から沸とうするまでの時間とほぼ同じです。

保温中に再沸とうさせるときは、

[Re-Boil/Timer]キーを1回押す

給水マーク以上のお湯が入っているか、確認してから押す。

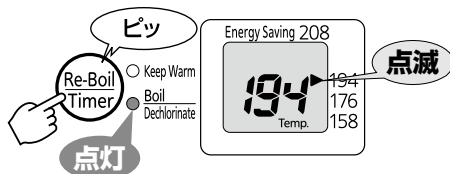

満水時に再沸とうするまでの時間の目安

	3.0Lタイプ	4.0Lタイプ	5.0Lタイプ
208・194保温	約4-8分	約5-9分	約5-10分
176保温	約9-11分	約10-12分	約13-15分
158保温	約11-13分	約13-15分	約17-19分

※水をつぎ足したり、プラグを接続し直したときは、さらに長くなります。

■保温中にお湯のカルキ臭を減らしたいとき

[Re-Boil/Timer]キーを2回押す。

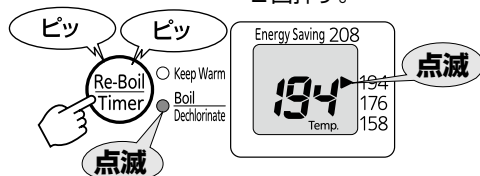

[Re-Boil/Timer]キーを押すごとに機能が切り替わります。

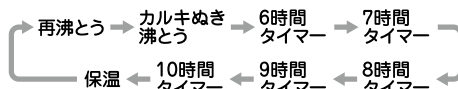

※ [Re-Boil/Timer]キーは、節電タイマーと兼用のキーになっているので、表示部で確認して設定する。

4 お湯の注ぎかた

1 Unlock キーを1回押す

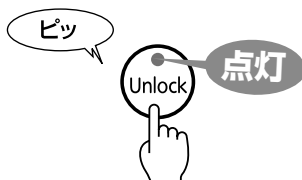

2 給湯レバーを押す

お湯を入れる容器を注ぎ口に合わせて
給湯レバーを押します。
押している間、注ぎ口からお湯が出ます。

- ※お湯が止まるのを確認してから、容器を注ぎ口から離してください。
- ※プラグをはずすと、給湯できません。
- ※沸とう直後は、発生した泡がポンプに入ってお湯が出にくくなる場合があります。
蒸気に注意して、1度ふたを開け、再度ふたを閉めてから給湯する。
- ※内容器やメッシュフィルター、本体内部のポンプが汚れていると、お湯が出にくくなる場合があります。(クエン酸洗浄する。→P. 81 参照)
- ※給湯後、約10秒間 給湯レバーを押さなかった場合、ロック解除ランプが消灯して自動的にロックされます。

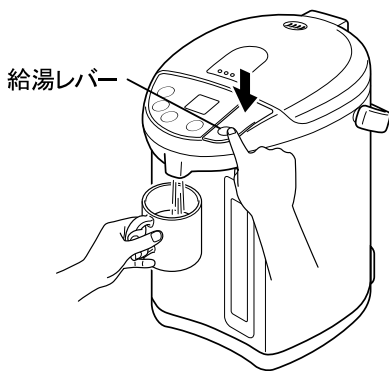

ご注意

- 湯量が少なくなるときに給湯しない。お湯が飛び散るおそれ。
- 本体が回らないよう注意して給湯する。お湯がこぼれて、やけどをするおそれ。

3 Unlock キーを1回押す

給湯レバーがロックされ、
押しても給湯が
できません。

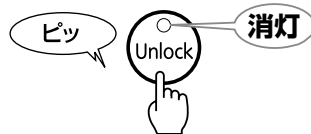

■お湯が少なくなったら必ず給水する

「給水マーク」まで減る前に、必ず給水し、ふたを閉める。
(蒸気に注意して、水を入れる。→P. 74参照)

ご注意

水を入れずにそのまま放置しない。
カラだきとなり、故障の原因。

5 省エネコースの使い方

省エネコースを選ぶと、省エネ湯わかしと省エネ保温を行います。

- 省エネ湯わかしは、沸とうする前にヒーターを切り、蒸気の量をおさえる蒸気カットを行います。湯わかし終了時の湯温は約208°Fです。(室温・水量・気圧により蒸気カットにならない場合があります。)
- 省エネ保温は、2時間以上キー操作しなかったときに、設定温度より約9°F下げて保温します。(208保温のときの省エネ保温は、203保温になります。)

1 省エネコースを選ぶ

[Energy Saving] キーを押して省エネコースを選ぶ

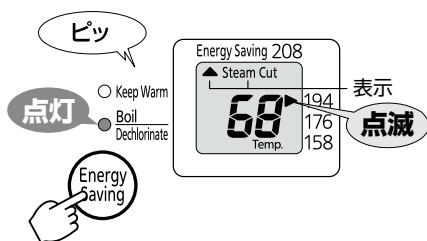

■省エネコースで蒸気カットさせないとき (沸とうさせる)

「カルキぬき」で湯わかしする (P. 74参照)

2 保温を選ぶ (P. 75参照)

3 湯わかし後、自動的に保温

■湯わかしが終了したら…

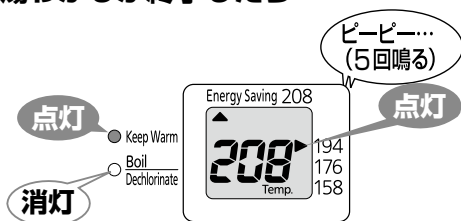

■選択した保温温度になると…

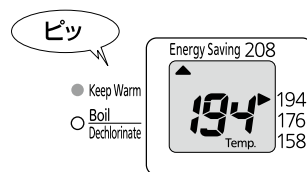

■2時間以上使わないときは自動的に省エネ保温 (設定温度より9°F下げて保温)

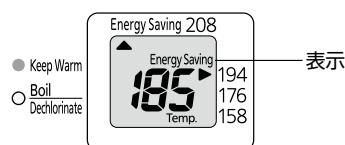

省エネ保温中の湯温をもとの設定に戻すときは

[Temp.Set] キーまたは [Unlock] キーを1度押す。(約1分で、もとの設定温度に戻ります。)

省エネコースを解除するときは

[Energy Saving] キーを押す。(湯温が低いときは、自動的に湯わかしを始めます。)

音 省エネ保温中にキー操作をすると発生する「ゴー」という音は、湯温を設定温度に戻すために、自動的に湯わかしをする音です。(P. 82参照)

注意 省エネ湯わかしのときでも蒸気孔は高温になるため、さわったり、顔などを近づけない。やけどをするおそれ。

6 節電タイマーの使い方

節電タイマーは、約6時間後から約10時間後まで1時間きざみで5段階に設定できます。

外出するときやお休みする前に節電タイマーをセットすると、ヒーターが自動的にOFFになりますので電気代が節約できます。

セットしてから設定時間後には、お湯がわいて通常通り使用できます。

Re-Boil/Timer キーを押し、節電する時間を選ぶ

表示部で確認しながら、合わせる。

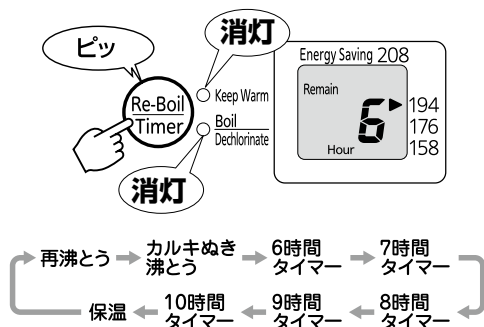

※節電タイマーが終了するまでの残時間を、1時間きざみで表示します。

■ 設定時間の1時間前になると…

湯わかしが始まり、59～1分まで分きざみで表示します。

■ 湯わかしが終了すると…

設定されている保温で保温します。

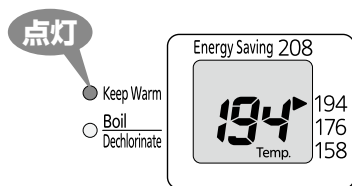

ご注意

● 節電タイマーをセットすると給湯できません。

節電タイマーを解除して、湯わかしをするときは…

Re-Boil/Timer キーを押し、沸とうランプを点灯させる。湯わかしがはじまります。

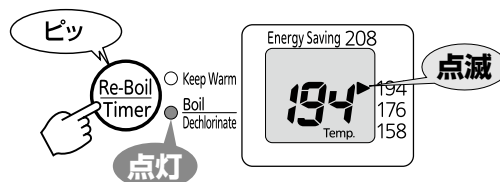

7 使い終わったら

1 プラグをはずす

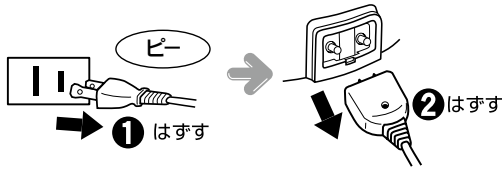

2 ふたをはずす

ふた着脱レバーを押し下げながら、ふたを注ぎ口側に引くように開けてはずします。

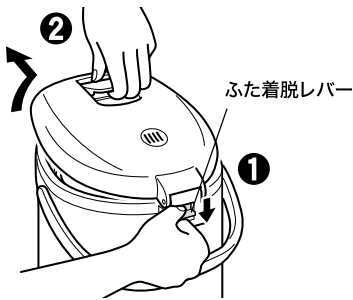

3 残り湯をすてる(P. 72参照)

ご注意

- お湯が飛び散らないように、できるだけお湯をすてる場所にポットを近づけてゆっくりとすてる。
- お湯をすてた後は、注ぎ口からしずくが落ちることがあるので注意する。
- 使用後は、内容器・メッシュフィルターをこまめにお手入れする。(P. 80 参照)

4 ふたを取りつける

ふた着脱レバーを押し下げながら、ふたの引っかけ部を差し込みます。

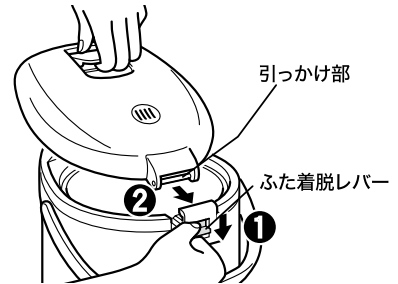





ご注意

- 残り湯は放置しない。内容器の変色やにおいの原因。
- ふたをつけたままや注ぎ口を下にしたり、ヒンジ部からお湯をすてない。お湯が手にかかってやけどしたり、故障の原因。
- メッシュフィルターの取り付けかたが不十分な場合、残り湯をすてたときに抜け落ちることがあるので注意する。

8 お手入れの仕方

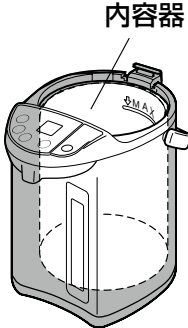
その他のサービスは認可されたサービス担当者がおこないます。

- ◆プラグをはずし、残り湯をすてて、冷えてからお手入れする。
- ◆スポンジ・布はやわらかいものを使う。

各 部	お手入れのしかた
 <p>内容器</p>	<p>①メッシュフィルターをはずしてから、スポンジで洗う。</p> <p>【ご注意】</p> <ul style="list-style-type: none"> ●お手入れにはアルカリ性の洗浄剤を使用しない。布はやわらかいものを使い、マイルド洗剤を使用する。 ●クレンザーやたわし類を使わない。フッ素加工面が傷み、汚れが落ちにくくなる原因。 ●フッ素加工をしていても長期間お手入れしないと、汚れがこびりついて落ちにくくなったり、湯わかし中の音が大きくなったりするので、こまめにお手入れする。 ●カラダキによる変色はとれません。 ●ミネラルウォーターやアルカリイオン水を湯わかした場合は、内容器にカルシウム分が付着しやすくなったり、また付着したカルシウム分がはがれて本体内部のお湯や蒸気の出口をふさぐ場合があり、故障の原因にもなるのでよりこまめにお手入れする。 ●ミネラル成分のこびりつきを除くのに、こすり洗いやナイフなどを使わない。 <p>②スポンジで洗っても落ちにくい汚れは、クエン酸（別売）で洗浄（2～3ヶ月に1回）する。（P. 81 参照）</p> <p>■内容器の色むらや変色、水中の白い浮遊物について 内容器にできるサビのような赤いはん点、乳白色・黒色・虹色などの変色、白い浮遊物は、水に含まれるミネラル成分（カルシウム・マグネシウム・鉄分など）の作用によるものです。内容器自体の変色や腐食、フッ素樹脂のはがれではありません。衛生上問題はありますが、汚れが目立ってきたら、こまめにお手入れしてください。</p>
 <p>ふた</p>	<p>かたくしぼった布で汚れをふき取る。</p>
 <p>本体外側</p>	
 <p>電源コード</p>	<p>乾いた布でふく。</p>
 <p>メッシュフィルター</p>	<p>内容器からはずし、やわらかい歯ブラシなどで洗う。</p> <p>【ご注意】</p> <ul style="list-style-type: none"> ●こまめに洗う。目づまりすると、お湯が出にくくなる原因。 ●洗った後は、必ず内容器に確実に取りつける。（取り付けないと、異物がポンプに入り、お湯が出なくなります。）

【ご注意】

- 本体は、水につけたり、水をかけたりしない。ショート・感電のおそれ。
- 丸洗いは絶対にしない。本体内部に水が入り、故障の原因。
- 洗剤・シンナー類・クレンザー・漂白剤・金属たわし・ナイロンたわし・化学ぞうきんなどは使わない。
- 食器洗浄機や食器乾燥器などは使わない。変形するおそれ。

8 お手入れの仕方

クエン酸洗浄のしかた

ご注意

内容器のクエン酸洗浄をするときは、下記の内容を必ず守る。泡立ってお湯がふきこぼれたり、やけどのおそれ。

- お湯は入れない。必ず水から洗浄を行う。
- 「満水目盛」以上の水を入れない。
- 洗浄中は、ふたを開けない。
- 洗浄中は、沸とうするので蒸気に注意する。

※クエン酸での洗浄中は、他の操作や機能は使えません。

クエン酸は、お求めのタイガー製品販売店で、品番：PKS-0120「電気ポット内容器洗浄用クエン酸（約30g×4包入り）」とご指定のうえ、お買い求めください。

※クエン酸は食品添加物として使用されており、食品衛生上無害です。

■ <90分のクエン酸洗浄(クイック洗浄機能)> 軟水の場合

(2~3ヶ月に1回の目安で行う)

- ①内容器にメッシュフィルターがセットされていることを確認する。
- ②内容器の満水目盛まで水を入れる。
- ③PKS-0120クエン酸1包(30g/大さじ2~3杯)を内容器に入れて混ぜる。
- ④ふたを閉めプラグを差し込み、
[Re-Boil/Timer] キーと
[Temp. Set] キーを
同時に約3秒間押し続ける。

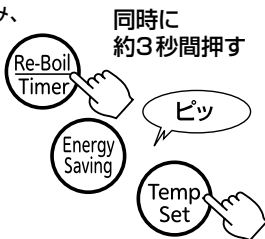

洗浄が開始されます。洗浄中は沸とうランプと保温ランプが交互に点滅、表示部が下図のように移動して知らせます。その後洗浄の残時間の表示に切り替わります。

〈洗浄時間は約1時間30分*〉 *水温により異なる。

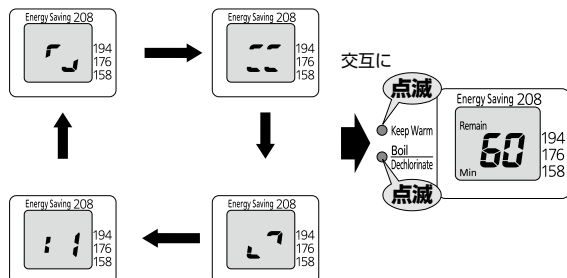

- ⑤洗浄が終わると、沸とうランプと保温ランプが点灯します。表示部は下図のようになります。

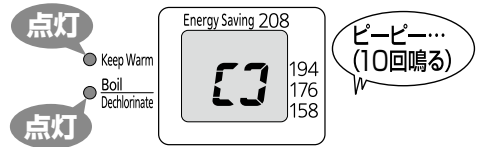

- ⑥電動給湯してお湯(クエン酸の液)を、全部、注ぎ口から出す。
- ⑦プラグをはずしてお湯をすてる。汚れが残っている場合はスポンジでこすり落とし、水で充分すすぐ。
※汚れが落ちにくい場合は、水ですすいだ後、再度クエン酸と水を入れて同じ操作を行ってください。
- ⑧クエン酸の残り水を取るため、水だけで通常通りにわかし、約半量を電動給湯してから、残りのお湯をすてる。

ご注意

クエン酸洗浄を途中で解除するときは、プラグをはずす。通常どおりお湯をわかすときは、必ずお湯(クエン酸の液)をすててから使う。

■ <208保温の状態での8時間クエン酸洗浄> 硬水の場合

クイック洗浄機能は使わないでください。

(15日~30日に1回の目安で行う)

- ①内容器にメッシュフィルターがセットされていることを確認する。
- ②内容器の満水目盛まで水を入れる。
- ③PKS-0120クエン酸1包(30g/大さじ2~3杯)を内容器に入れて混ぜる。
- ④ふたを閉め、プラグを差し込んで、沸とうさせ208保温の状態にする。
- ⑤8時間または一晩、放置する。
- ⑥給湯レバーを押して、三分の一のお湯(クエン酸の液)を注ぎ口から出す。
- ⑦プラグをはずし、ふたを取って、残りのお湯をすてる。(お湯のすてかたについては、P.72の図を参照)
※熱湯をすてる場合は注意してください。やけどをするおそれがあります。
- ⑧内容器をすすいだ後、柔らかいスポンジ/布/紙タオルで拭き取る。内容器は高温のため拭き取る際は冷ましてから行うこと。
※ミネラル成分が付着して取れない場合は、洗浄を繰り返してください。
- ⑨クエン酸の残り水を取るため、水だけで通常どおりにわかし、約半量を注ぎ口から給湯してから、残りのお湯をすてる。

長期間で使用にならないときは

- ①P.80の要領で各部のお手入れをし、乾いた布でふく。
- ②各部を自然乾燥させる。(特に内容器は充分に乾燥させる。)
- ③ポリ袋などで密封して保管する。

ご注意

保管するときは、ポリ袋などで密封して虫やほこりなどが入らないようにする。

9 故障かな?と思ったら

こんなときは	ここを確認して	こう処置してください	参照ページ
お湯がわからない。 (すべてのランプや表示部が消えた。)	プラグがはずれていませんか。	プラグを接続する。	74
水を入れても、湯わかしがはじまらない。 (沸とうランプに切り替わらない。)	約122°F以上のお湯を入れていませんか。	少しさめたお湯か水を入れる。	74
		[Re-Boil/Timer] キーを押して、沸とうさせる。	75
お湯が自然に出る。	水を「満水目盛」を超えて入れていませんか。	「満水目盛」以下にする。	74
湯わかし中に「ゴー」という音がする。	湯わかし中に発生する泡がはじける音で、故障ではありません。		73
	省エネコースを選んでいませんか。省エネ保温中にキー操作をすると、設定温度に戻すために自動的に湯わかしをします。そのときに発生する泡の音です。		77
湯わかし中の音がいつもより大きい。	内容器が汚れていませんか。	内容器・本体内部のポンプをクエン酸洗浄する。	81
沸とうしない。 (蒸気が出ない)	省エネコースを選んでいませんか。蒸気カットする省エネ湯わかしをしているため、約208°Fで湯わかしを終了します。	「カルキぬき」でお湯をわかす。	74・75
	再沸とうにしていませんか。再沸とうは一度沸とうさせたお湯を湯わかしするため、蒸気をおさえた設定になっています。		—
お湯がにおう。	水道水に含まれる消毒用の塩素の量により、カルキ臭が残ることがあります。	「カルキぬき」でお湯をわかす。	74・75
	省エネコースを選んでいませんか。蒸気カットする省エネ湯わかしをしているため、約208°Fで湯わかしを終了します。		
	使いはじめのうちは、樹脂などのおいがすることがありますが、ご使用とともに少なくなります。 樹脂製のお盆、ビニールシートなどの敷物の上で使っていませんか。お湯に敷物のおいが移ることがあります。		—
本体外側が熱い。	室温の高い部屋で保温を続けると、本体外側が熱くなることがあります。異常ではありません。		—
内容器が汚れている。 お湯に白い浮遊物が浮く。	水に含まれるミネラル成分の作用によるもので、内容器自体の変色や腐食、フッ素樹脂のはがれではありません。	クエン酸洗浄する。	81
お湯がぬるい。	省エネコースを選んでいませんか。省エネ保温中は設定温度より約9°F下げて保温します。	[Temp. Set] キーまたは [Unlock] キーを押すと、約1分でもとの設定温度に戻ります。	77
	1杯目のお湯は水量表示計の水量管の中にとまっているお湯が給湯されるため、ぬるくなることがあります。		—
電動給湯時にお湯が出ない、出にくい。	本体を傾けた状態で給湯していませんか。	本体をまっすぐにする。	—
	プラグがはずれていませんか。	プラグを接続する。	74
	自動ロックになっていませんか	[Unlock] キーを1回押してから給湯する。	75
	沸とう直後ではありませんか。	蒸気に注意して、一度ふたをあける。	

9 故障かな？と思ったら

こんなときは	ここを確認して	こう処置してください	参照ページ
電動給湯時にお湯が出ない、出にくい。	内容器やメッシュフィルター、内部のポンプが汚れていませんか。	クエン酸洗浄する。	81
蒸気が出終わっても、お知らせ音(「ピー」と5回)が鳴らない。	沸とう直後に給湯しますと、発生した泡がポンプに入ってお湯が出にくくなったり、お湯が飛び散ることがあります。これを防ぐために蒸気が出終わっても、約3分間は音が鳴りません。		—
表示部がくもる。	水のかかりやすい場所や、底部がぬれるような所に置きませんでしたか。 本体をさかさにして置きませんでしたか。 給水するときに、操作パネルに水をかけませんでしたか。	水をすて、通電せずにくもりがなくなるまで放置する。 くもりがとれない場合は、お買い上げの販売店に修理をご依頼ください。	—

こんな表示が出たときは

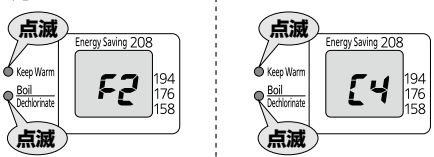
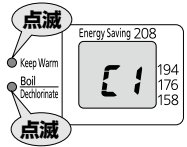
こんなときは	ここを確認して	こう処置してください	参照ページ
<p>カラダキ防止機能がはたらいて、沸とうランプと保温ランプが交互に点滅し、下図のように表示される。</p> 	<p>カラまたはごく少量の水量で湯わかしていませんか。</p> <p>お湯を使いきったまま長時間放置したり、給水するためにふたを開けたまま放置していませんか。</p> <p>水をつぎたしたときに、勢いよく入れませんでしたか。</p>	<p>プラグを抜き、水を水量表示計の「給水マーク」以上まで入れて、しばらくしてからプラグを差し込む。</p> <p>プラグを抜き、しばらくしてからプラグを差し込む。</p>	74
<p>「ピピピ…」と音がして、沸とうランプと保温ランプが交互に点滅して、右図のように表示される。</p> 	—	<p>給水やお手入れをするときに、本体内部に水が入って故障している場合があります。お買い上げの販売店に修理をご依頼ください。</p>	—

仕様

		3.0 Lタイプ	4.0 Lタイプ	5.0 Lタイプ
定格容量		3.0 L	4.0 L	5.0 L
電源		交流 120V 60Hz		
消費電力	湯わかし電力	928W		
	保温電力	65W		
外形寸法(約) (とっ手を倒した状態) (inch/cm)	幅	9.1/23.2		
	奥行	12.0/30.4		
	高さ	9.8/25.0	11.4/28.9	12.9/32.8
質量(約)(電源コードを含む)(lbs/kg)		5.7/2.6	6.2/2.8	6.6/3.0

※特定地域(高地・厳寒地など)においては、所定の性能が確保できないことがあります。

消耗品・別売品のお買い求めについて

お買い上げの販売店でお買い求めください。

ふたパッキン（消耗品）

一年を目安に確認し、下記ようになってきたら交換する。(倒れたときにお湯が流れ出て、やけどのおそれ。)
 ・白く変色した。
 ・汚れや破損がひどくなった。
 ・ふたのすき間から蒸気がもれ出した。

部品番号	PDN1036
------	---------

樹脂部品（傷んできたとき）

熱や蒸気にふれる樹脂部品は、ご使用にともない傷んでくる場合があるので、交換する。(有償修理)

メッシュフィルター（消耗品）

内容器のクエン酸洗浄時に取りつけて洗浄しても、汚れが取れないときは交換する。

部品番号	PVH1045
------	---------

ふたパッキンの交換のしかた

はずしかた

- 1 ネジ(3本)をゆるめる。
- 2 ふたパッキンをはずす。

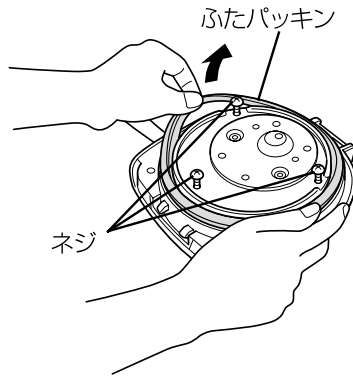

つけかた

- 1 新しいふたパッキンを、せん内ふた外周にきっちりとはめ込む。

ふたパッキンの向き

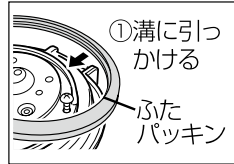
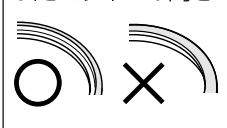

断面図

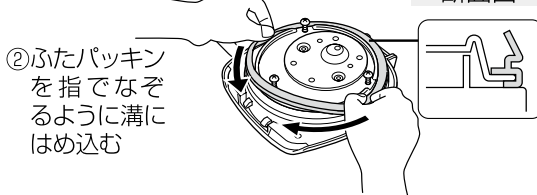

確実にハマっていることを確認する

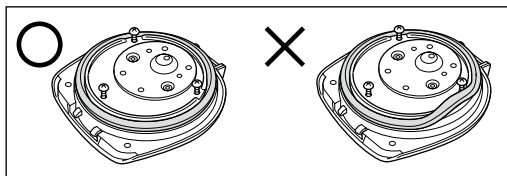

- 2 ネジ(3本)を確実に締めつける。

ご注意

- ◆せん内ふたなどの部品を、ふたからはずさない。蒸気もれやお湯が出ない原因。はずれてしまったときは、下図のように正しく取りつける。

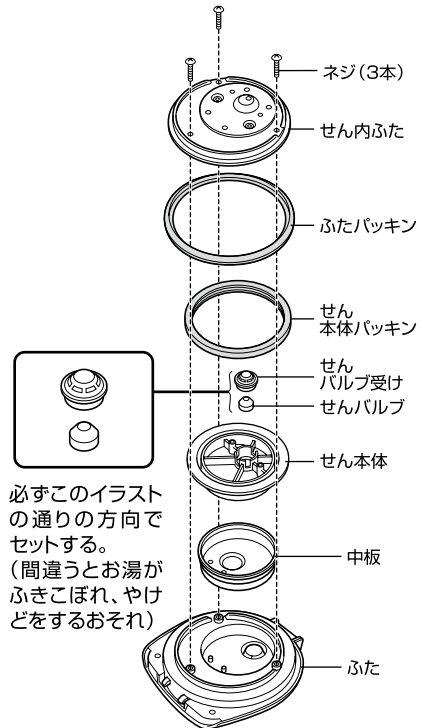

ふた内部の部品交換は修理技術者以外はできませんので、お買い上げの販売店にお問い合わせの上、ご相談ください。

Model Number: PDU-A30U, PDU-A40U, PDU-A50U

Trade Name:TIGER

Responsible party: Japan Tiger Corporation of U.S.A

Address:2730 Monterey Street Suite 105 Torrance,CA90503

Telephone number:(310)787-1985

PARTS & SERVICE SUPPORT

For United States and Canada

USA 1-866-55-TIGER(84437)

CANADA 1-866-9090-TCD(823)

Website:www.japantigercorp.com

For All Other Countries

Please contact nearest Tiger Customer Service in your area,
or the dealer where original purchase was made.



TIGER CORPORATION

Head Office:3-1 Hayamicho, Kadoma City, Osaka 571-8571, Japan

URL:<http://www.tiger.jp/global>