

au

TORQUE[®] X01

取扱説明書

目次

注意事項

基本操作

文字入力

電話

電話帳

メール

LINE

インターネット

カメラ

テレビ (ワンセグ)

アウトドア機能

機能設定

付録

TORQUE X01の アウトドア機能を使 いこなそう!

さまざまなアウトドアシーンで
活躍するアウトドア機能を搭載!
「OUTDOOR PORTAL」>>>>P.75



天気や気圧、温度など屋外で必要な情報を取得できる8つのアウトドア機能を搭載。
メインディスプレイに加えて、サブディスプレイでも確認できます。



天気



温度



気圧・高度



気圧・天気予想



コンパス



歩数



潮汐



魚の活性度

サブディスプレイ
でも確認できる!

※魚の活性度は表示されません。



「読み上げ通知」で便利に使おう！

気温や高度の変化などを音声で読み上げる機能を搭載。手が離せないアウトドアシーンでも活躍します！



高度1500
メートル

消費500キロ
カロリー

「読み上げ通知」

»»» P.76

定刻通知

圏内圏外通知

温度通知

高度通知

距離通知

いざという時に役に立つ「簡易ライト」「ブザー機能」

アウトドアで良く使われる「簡易ライト」の機能が充実！
用途によって選べる「ブザー機能」も搭載。



「簡易ライト」

»»» P.75

点滅機能

輝度調整

点灯時間変更

「ブザー機能」

»»» P.76

ブザー音

ホイッスル音

クマ鈴



ごあいさつ

このたびは、「TORQUE X01」(以下、「本製品」もしくは「本体」と表記します)をお買い上げいただき、誠にありがとうございます。
ご使用前に「取扱説明書(本書)」「設定ガイド」をお読みいただき、正しくお使いください。お読みになった後は、いつでも見られるようお手元に大切に保管してください。「取扱説明書」「設定ガイド」を紛失されたときは、auショップもしくはお客さまセンターまでご連絡ください。

同梱品一覧

ご使用いただく前に、下記同梱物がすべてそろっていることをご確認ください。

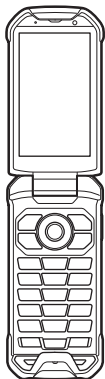

本体

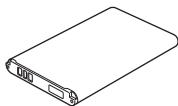

電池パック
(KYF33UAA)

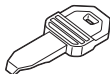

IC Cardトレイ取り出し・
LOCK回転工具(試供品)

- 取扱説明書(本書)
- 設定ガイド

以下のものは同梱されていません。

- 卓上ホルダ(KYF33PUA)
- microSDメモ리카ード
- ACアダプタ
- イヤホン
- 3.5φ-microUSB変換アダプタ01(0301QNA)
- microUSBケーブル



memo

- 指定の充電用機器(別売)をお買い求めください。
- 本文中で使用している携帯電話のイラストはイメージです。実際の製品と違う場合があります。

取扱説明書について

■ 『設定ガイド』『取扱説明書』(本書)

主な機能の主な操作のみ説明しています。

■ 『取扱説明書 詳細版』

さまざまな機能のより詳しい説明を記載した『取扱説明書 詳細版』は、auホームページでご確認できます。

<http://www.au.kddi.com/support/mobile/guide/manual/>

■ For Those Requiring an English Instruction Manual

英語版の『取扱説明書』が必要な方へ

You can download the English version of the Basic Manual and Setting Guide from the au website (available from approximately one month after the product is released).

『取扱説明書(英語版)』『設定ガイド(英語版)』をauホームページに掲載しています(発売約1ヶ月後から)。

Download URL: <http://www.au.kddi.com/support/mobile/guide/manual/>



本書の表記方法について

■ 掲載されているキー表示について

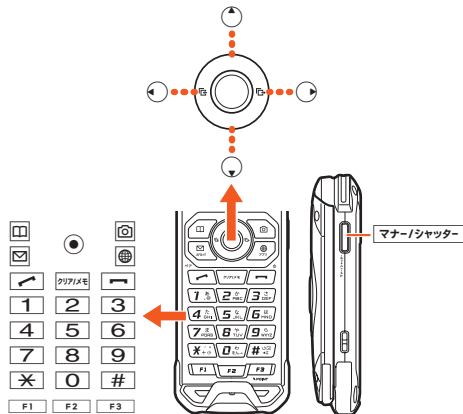
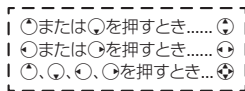
本書では、キーの図を次のように簡略化しています。



■ 項目／アイコン／ボタンなどを選択する操作の表記方法について

本書では、やでメニューの項目／アイコン／画面上のボタンなどを選択して (OK／選択／設定／決定／確定)を押すまでの操作を、[名称]と省略して表記しています。

例：電話帳の連絡先を編集する場合

1 待受画面で→ (メニュー)→[編集]

「編集」をで選択して、で決定する操作を表しています。

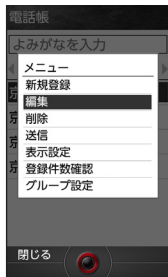

memo

- キー操作について詳しくは、「基本的なキー操作を覚えよう」(▶P.46)をご参照ください。

■ 掲載されているイラスト・画面表示について

本書はau Nano IC Card O4 LEを取り付けた状態の画面表示・操作方法となります。













本書に記載されているイラストや画面は、実際の製品や画面とは異なる場合があります。

また、画面の一部などを省略している場合がありますので、あらかじめご了承ください。

本書の表記では、画面の一部のアイコン類などは、省略されています。



memo

- 本書では、キーや画面、アイコンは本体カラー「シルバー」のお買い上げ時の表示を例に説明していますが、実際のキーや画面、アイコンとは字体や形状が異なっていたり、一部を省略している場合があります。あらかじめご了承ください。
- 画面最下行に表示された内容を////を押して実行する場合、 (メニュー)のようにカッコ内に内容を表記します。
※ただし、 (OK) /  (選択) /  (設定) /  (決定) /  (確定) の場合は省略してのみ表記しています。
- 本書に記載されているメニューの項目や階層、アイコンはご利用になる機能や条件などにより異なる場合があります。
- 本書では「au Nano IC Card O4 LE」の名称を「au ICカード」と表記しています。
- 本書では「microSD™メモリーカード(市販品)」/「microSDHC™メモリーカード(市販品)」の名称を「microSDメモリーカード」もしくは「microSD」と省略しています。
- 本書に表記の金額は特に記載のある場合を除き全て税抜です。
- 本書に記載している会社名、製品名は、各社の商標または登録商標です。なお、本文中では、TM、®マークを省略している場合があります。

目次

ごあいさつ	4
同梱品一覧	4
取扱説明書について	5
本書の表記方法について	5
目次	7
注意事項	10
本製品のご利用について	10
安全上のご注意(必ずお守りください)	11
取り扱い上のご注意	21
防水／防塵／耐衝撃性能に関するご注意	25
ご使用にあたっての注意事項	26
充電のときは	28
水に濡れたときの水抜きについて	28
Bluetooth®／無線LAN(Wi-Fi®)機能について	30
2.4GHz帯ご使用上の注意	30
各種暗証番号／PINコードについて	31
PINコードについて	32
データ(パケット)通信料についてのご注意	32
アプリケーションについて	33
マナーも携帯する	33
基本操作	34
各部の名称と機能	34
ポインターを利用する	36
ポインターの操作について	37
待受画面を利用する	38
待受画面のショートカットを利用する	38

待受画面のウィジェットを編集する	38
本製品の状態を知る	39
アイコンの見かた	39
通知／設定パネルについて	40
充電／通知ランプについて	40
サブディスプレイを利用する	41
メインメニューを利用する	42
アプリ・サービスを利用する	45
メインメニューを変更する	45
LINEをアップデートする	45
カスタムメニューを利用する	45
カスタムメニューにアプリを登録する	45
カスタムメニューを利用してアプリを呼び出す	45
アプリを並び替える	46
アプリを削除する	46
共通の操作を覚える	46
基本的なキー操作を覚えよう	46
チェックボックスを利用する	47
本体を閉じたときにマナー／シャッターキーの操作を無効にする(キーロック)	47

文字入力 48

文字入力の方法を覚える	48
-------------	----

電話 51

電話をかける	51
電話番号を入力して電話をかける	51
履歴を利用して電話をかける	52
スピードダイヤルで電話をかける	53
au電話から海外へかける(au国際電話サービス)	53
電話を受ける	54
電話に出る	54

着信を拒否する.....	54	ブラウザメニューを利用する.....	68
auのVoLTEサービスを利用する.....	55	ポインターで操作する.....	68
ボイスパーティーを利用する(オプションサービス).....	55	カメラ.....	69
ボイスパーティーのメニューを利用する.....	55	カメラをご利用になる前に.....	69
自分の電話番号を確認する.....	56	撮影画面の見かた.....	70
プロフィールを確認する.....	56	フォト/ムービーを撮影する.....	71
プロフィールを編集する.....	56	テレビ(ワンセグ).....	72
電話帳.....	57	テレビ(ワンセグ)について.....	72
電話帳に登録する.....	57	テレビの初期設定をする.....	73
電話帳の一覧を利用する.....	57	テレビ番組を見る.....	73
電話帳一覧画面を表示する.....	57	テレビ番組を視聴する.....	73
電話帳の登録内容を利用する.....	58	テレビ(ワンセグ)を終了する.....	74
メール.....	59	アウトドア機能.....	75
Eメールを確認する.....	59	OUTDOOR PORTALを利用する.....	75
Eメールを送信する.....	62	簡易ライトを利用する.....	75
宛先を追加・削除する.....	63	本体を閉じているときに情報を音声でお知らせする.....	76
Eメールを受信する.....	63	ブザー音を利用する.....	76
新着メールを問い合わせで受信する.....	64	機能設定.....	77
SMSを送信する.....	64	設定メニューを表示する.....	77
SMSを受信する.....	65	無線LAN(Wi-Fi®)機能について.....	77
LINE.....	66	無線LAN(Wi-Fi®)機能を利用する.....	78
LINEを利用する.....	66	無線LAN(Wi-Fi®)機能をONにする.....	78
インターネット.....	67	Wi-Fi®ネットワークに接続する.....	78
インターネットに接続する.....	67	アクセスポイントとの接続を切る.....	78
データ通信を利用する.....	67		
ブラウザを利用する.....	68		

付録.....	79
ソフトウェアを更新する.....	79
ソフトウェアをダウンロードして更新する.....	79
故障とお考えになる前に.....	80
安心ロックサービスで遠隔ロックをかけるには.....	81
ケータイ探せて安心サービスを利用する.....	81
アフターサービスについて.....	82
SIMロック解除.....	85
周辺機器.....	85
microUSBイヤホンを使用する.....	86
電話を受ける.....	87
主な仕様.....	87
携帯電話機の比吸収率(SAR)について.....	89
FCC Notice.....	90
European RF Exposure Information.....	91
INSTRUCTION MANUAL FOR BATTERY PACK (KYF33UAA).....	91
Declaration of Conformity.....	92
輸出管理規制.....	92
知的財産権について.....	92
License.....	95

本製品のご利用について

- ・本製品をご利用になる前に、本書の「安全上のご注意」をお読みのうえ、正しくご使用ください。
- ・故障とお考えになる前に、本書の「故障とお考えになる前に」で症状をご確認ください。
または、以下のauホームページの「トラブル診断」で症状をご確認ください。
<https://www.au.com/trouble-check/>
- ・サービスエリア内でも電波の届かない場所（トンネル・地下など）では通信できません。また、電波状態の悪い場所では通信できないこともあります。なお、通信中に電波状態の悪い場所へ移動すると、通信が途切れることがありますので、あらかじめご了承ください。
- ・本製品は電波を使用しているため、第三者に通信を傍受される可能性がないとは言えませんので、ご注意ください（ただし、LTE／UMTS／GSM方式は通信上の高い秘話・秘匿機能を備えております）。
- ・日本国内の緊急機関に接続する場合は、auのVoLTE（LTEネットワーク）を利用します。3G（回線交換ネットワーク）を利用しての接続はできません。
- ・本製品はau世界サービス対応の携帯電話ですが、本書で説明しております各ネットワークサービスは、地域やサービス内容によって異なります。
- ・本製品は電波法に基づく無線局ですので、電波法に基づく検査を受ける場合があります、その際にはお使いの本製品を一時的に検査のためご提供いただく場合がございます。
- ・「携帯電話の保守」と「稼働状況の把握」のために、お客様が利用されている携帯電話のIMEI情報を自動的にKDDI（株）に送信いたします。
- ・海外でご利用される場合は、その国／地域の法規制などの条件をあらかじめご確認ください。
- ・地震・雷・風水害などの天災および当社の責任以外の火災、第三者による行為、その他の事故、お客様の故意または過失・誤用・その他異常な条件下での使用により生じた損害に関して、当社は一切責任を負いません。

- ・本製品の使用または使用不能から生ずる附随的な損害（記録内容の変化・消失、事業利益の損失、事業の中断など）に関して、当社は一切責任を負いません。
- ・本書の記載内容を守らないことにより、生じた損害に関して、当社は一切責任を負いません。
- ・当社が関与しない接続機器、ソフトウェアとの組み合わせによる誤動作などから生じた損害に関して、当社は一切責任を負いません。
- ・本製品の故障・修理・その他取り扱いによって、撮影した画像データやダウンロードされたデータなどが変化または消失することがありますが、これらのデータの修復により生じた損害・逸失利益に関して、当社は一切責任を負いません。
- ・大切なデータはコンピュータのハードディスクなどに保存しておくことをおすすめします。万一、登録された情報内容が変化・消失してしまうことがあっても、故障や障害の原因にかかわらず当社としては責任を負いかねますのであらかじめご了承ください。
- ・本製品に登録された連絡先・メール・お気に入りなどの内容は、事故や故障・修理、その他取り扱いによって変化・消失する場合があります。大切な内容は必ず控えをお取りください。万一内容が変化・消失した場合の損害および逸失利益につきましては、当社では一切の責任を負いかねますので、あらかじめご了承ください。
- ・本製品に保存されたコンテンツデータ（有料・無料を問わない）などは、故障修理などによる交換の際に引き継ぐことはできませんので、あらかじめご了承ください。
- ・本製品はディスプレイに液晶を使用しております。低温時は表示応答速度が遅くなることもありますが、液晶の性質によるもので故障ではありません。常温になれば正常に戻ります。
- ・本製品で使用しているディスプレイは、非常に高度な技術で作られています。一部に点灯しないドット（点）や常時点灯するドット（点）が存在する場合があります。これらは故障ではありませんので、あらかじめご了承ください。
- ・撮影などした写真／動画データや音楽データは、メール添付の利用などにより個別にパソコンに控えを取っておくことをおすすめします。ただし、著作権保護が設定されているデータなど、上記の手段でも控えが取れないものもありますので、あらかじめご了承ください。

- ・通常のゴミと一緒に捨てないでください。環境保護と資源の有効利用をはかるため、不要となった本製品(オプション品含む)の回収にご協力ください。auショップなどで本製品の回収をおこなっております。
- ・本製品のアプリや機能を使用する際、利用規約などの確認画面が表示された場合は、画面に従って操作してください。

※本書で表す「当社」とは、以下の企業を指します。
 発売元: KDDI(株)・沖縄セルラー電話(株)
 製造元: 京セラ株式会社





memo

- ◎ 本書の内容の一部、または全部を無断転載することは、禁止されています。
- ◎ 本書の内容に関して、将来予告なしに変更することがあります。
- ◎ 本書の内容につきましては万全を期しておりますが、万一、ご不審な点や記載漏れなどお気づきの点がございましたら、ご連絡ください。

安全上のご注意(必ずお守りください)

- ご使用の前に、この「安全上のご注意」をよくお読みの上、正しくお使いください。また、お読みになった後は大切に保管してください。
- ここに示した注意事項は、お使いになる人や、他の人への危害、財産への損害を未然に防ぐための内容を記載していますので、必ずお守りください。
- 次の表示の区分は、表示内容を守らず、誤った使用をした場合に生じる危害や損害の程度を説明しています。

■ 表示の説明







 危険	この表示は、取り扱いを誤った場合、「死亡または重傷*1を負う危険が切迫して生じることが想定される」内容です。
 警告	この表示は、取り扱いを誤った場合、「死亡または重傷*1を負う可能性が想定される」内容です。
 注意	この表示は、取り扱いを誤った場合、「軽傷*2を負う可能性が想定される場合および物的損害*3の発生が想定される」内容です。

※1 重傷:失明・けが・やけど(高温・低温)・感電・骨折・中毒などで後遺症が残るもの、および治療|入院・長期の通院を要するものを指します。

※2 軽傷:治療|入院や長期の通院を要さない、けが・やけど(高温・低温)・感電などを指します。



※3 物的損害:家屋・家財および家畜・ペット等にかかわる拡大損害を指します。







■ 禁止・強制の絵表示の説明

	禁止(してはいけないこと)を示す記号です。		濡れた手で扱ってはいけないことを示す記号です。
	分解してはいけないことを示す記号です。		指示に基づく行為の強制(必ず実行していただくこと)を示す記号です。
	水がかかる場所で使用したり、水に濡らしたりしてはいけないことを示す記号です。		電源プラグをコンセントから抜いていただくことを示す記号です。

■ 本体、電池パック、背面カバー、充電用機器、au ICカード、周辺機器共通

危険

-  高温になる場所や熱のこもりやすい場所(火のそば、暖房器具のそば、こたつや布団の中、直射日光の当たる場所、炎天下の車内など)で使用、保管、放置しないでください。
火災、やけど、けが、感電などの原因となります。
-  電子レンジ、IH調理器などの加熱調理器、圧力釜などの高圧容器に入れたり、近くに置いたりしないでください。
火災、やけど、けが、感電などの原因となります。

-  砂や土、泥を掛けたり、直に置いたりしないでください。また、砂などが付着した手で触れないでください。
火災、やけど、けが、感電などの原因となります。
防水・防塵性能については以下をご参照ください。
▶P.25「防水／防塵／耐衝撃性能に関するご注意」
-  水などの液体(飲料水、汗、海水、ペットの尿など)で濡れた状態では、充電しないでください。
火災、やけど、けが、感電などの原因となります。
防水性能については以下をご参照ください。
▶P.25「防水／防塵／耐衝撃性能に関するご注意」
-  分解、改造をしないでください。
火災、やけど、けが、感電などの原因となります。
-  水などの液体(飲料水、汗、海水、ペットの尿など)で濡らさないでください。
火災、やけど、けが、感電などの原因となります。
防水性能については以下をご参照ください。
▶P.25「防水／防塵／耐衝撃性能に関するご注意」
-  充電端子や外部接続端子に水などの液体(飲料水、汗、海水、ペットの尿など)を入れないでください。
火災、やけど、けが、感電などの原因となります。
防水性能については以下をご参照ください。
▶P.25「防水／防塵／耐衝撃性能に関するご注意」
-  オプション品は、auが指定したものを使用してください。
火災、やけど、けが、感電などの原因となります。

警告

 落下させる、踏みつける、投げつけるなど強い力や衝撃、振動を与えないでください。
火災、やけど、けが、感電などの原因となります。

 充電端子や外部接続端子に導電性異物(金属片、鉛筆の芯など)を接触させたり、ほこりが内部に入ったりしないようにしてください。
火災、やけど、けが、感電などの原因となります。

 使用中や充電中に、布団などで覆ったり、包んだりしないでください。
火災、やけどなどの原因となります。

 所定の充電時間を超えても充電が完了しない場合は、充電を中止してください。
過充電などにより、火災、やけど、けがなどの原因となります。

 ガソリンスタンドなど引火性ガスが発生する可能性のある場所や粉塵が発生する場所に立ち入る場合は必ず事前に本製品の電源を切り、充電をしている場合は中止してください。
引火性ガスなどが発生する場所で使用すると、爆発や火災などの原因となります。ガソリンスタンド構内などでおサイフケータイをご使用になる際は必ず事前に電源を切った状態で使用してください。(おサイフケータイロックを設定されている場合にはロックを解除した上で電源をお切りください)

 使用中、充電中、保管中に、異臭、異音、発煙、発熱、変色、変形などの異常がみられた場合は次の作業を行ってください。

- 電源プラグをコンセントから抜く。
- 本製品の電源を切る。
- 電池パックを本製品から取り外す。

上記の作業を行わないと、火災、やけど、けが、感電などの原因となります。

注意

 破損したまま使用しないでください。
火災、やけど、けがなどの原因となります。

 ぐらついた台の上や傾いた場所など、不安定な場所には置かないでください。パイブレータ設定中は特にご注意ください。
落下して、けがなどの原因となります。

 湿気やほこりの多い場所や高温になる場所での使用、保管はしないでください。
火災、やけど、感電などの原因となります。
防水・防塵性能については以下をご参照ください。
▶P.25「防水／防塵／耐衝撃性能に関するご注意」

 子供が使用する場合は、保護者が取り扱いの方法を教え、誤った使いかたをさせないでください。
けがなどの原因となります。

 乳幼児の手の届く場所に置かないでください。
誤って飲み込んだり、けが、感電などの原因となります。



本製品を長時間連続使用される場合や充電中は温度が高くなる場合がありますのでご注意ください。また、眠ってしまうなどして、意図せず長時間触れることがないようにご注意ください。

アプリ、通話、データ通信、テレビや動画視聴など、長時間の使用や充電中は、本製品や電池パック・指定の充電用機器（別売）の温度が高くなる場合があります。温度の高い部分に直接長時間触れるとお客様の体質や体調によっては肌の赤みやかゆみ、かぶれ、低温やけどなどの原因となります。

■ 本体について

危険



火の中に投入したり、熱を加えたりしないでください。電池の発火、破裂、発熱、漏液により、火災、やけど、けがなどの原因となります。



釘（鋭利なもの）を刺したり、ハンマー（硬いもの）で叩いたり、踏みつけたりするなど過度な力を加えないでください。電池の発火、破裂、発熱、漏液により、火災、やけど、けがなどの原因となります。



ディスプレイ内部の物質などが目や口の中に入ったときは、こすらず、すぐにきれいな水で洗った後、直ちに医師の診療を受けてください。ディスプレイ内部の物質などの影響により、失明や体調不良などの原因となります。

警告



赤外線ポートを目に向けて赤外線送信しないでください。目に悪影響を及ぼすなどの原因となります。



赤外線通信利用時に、赤外線ポートを赤外線装置のついた家電製品などに向けて操作しないでください。赤外線装置の誤動作により、事故などの原因となります。



ライトの発光部を人の目に近づけて点灯、発光させないでください。特に、乳幼児に対しては十分に距離を離してください。視力障害などの原因となります。また、目がくらんだり驚いたりしてけがなどの事故の原因となります。



自動車などの運転者に向けてライトを点灯、発光しないでください。運転の妨げとなり、事故などの原因となります。



点滅を繰り返す画面を長時間見ないでください。けいれんや意識喪失などの原因となります。



本製品内のau ICカードスロットやmicroSDメモ리카ードスロットに水などの液体（飲料水、汗、海水、ペットの尿など）や金属片、燃えやすいものなどの異物を入れないでください。また、au ICカードやmicroSDメモ리카ードの挿入場所や向きを間違えないでください。火災、やけど、けが、感電などの原因となります。



カメラのレンズに直射日光などを長時間あてないでください。レンズの集光作用により、火災、やけど、けがなどの原因となります。



ブザーを鳴らす場合は、耳元で鳴らさないでください。
難聴などの原因となります。



航空機へのご搭乗にあたり、本製品の電源を切るか、機内モードに設定してください。

航空機内での使用については制限があるため、各航空会社の指示に従ってください。

自動的に電源が入る機能を設定している場合は、設定を解除してください。

航空機の電子機器に悪影響を及ぼす原因となります。

なお、航空機内での使用において禁止行為をした場合、法令により罰せられることがあります。



病院での使用については、各医療機関の指示に従ってください。

使用を禁止されている場所では、本製品の電源を切ってください。電子機器や医用電気機器に悪影響を及ぼす原因となります。



ハンズフリーに設定して通話するときや、着信音が鳴っているとき、待ち受け中などは、必ず本製品を耳から離してください。また、イヤホンマイクなどを本製品に装着し、ゲームや動画・音楽再生などをする場合は、適度なボリュームに調節してください。

音量が大きすぎたり、長時間連続して使用したりすると難聴などの原因となります。

また、周囲の音が聞こえにくいと、事故の原因となります。



心臓の弱い方は、着信バイブレート(振動)や着信音量の設定に注意してください。

心臓に悪影響を及ぼす原因となります。



医用電気機器などを装着している場合は、医用電気機器メーカーもしくは販売業者に、電波による影響についてご確認の上ご使用ください。

医用電気機器などに悪影響を及ぼす原因となります。



高精度な制御や微弱な信号を取り扱う電子機器の近くでは、本製品の電源を切ってください。

電子機器が誤動作するなどの悪影響を及ぼす原因となります。

※ご注意いただきたい電子機器の例

補聴器、植込み型心臓ペースメーカーおよび植込み型除細動器、その他の医用電気機器、その他の自動制御機器など。植込み型心臓ペースメーカーおよび植込み型除細動器、その他の医用電気機器をご使用される方は、各医用電気機器メーカーもしくは販売業者に電波による影響についてご確認ください。



ディスプレイ部やカメラのレンズを破損した際には、割れたガラスや露出した本製品の内部にご注意ください。

破損部や露出部に触れると、やけど、けが、感電などの原因となります。

注意



ストラップなどを持って本製品を振り回さないでください。本人や他の人、周囲の物に当たり、けがなどの事故の原因となります。



ディスプレイを破損し、内部の物質などが漏れた場合は、顔や手などの皮膚や衣類などにつけないでください。

失明や皮膚への傷害などを起こす原因となります。内部の物質などが目や口に入った場合や、皮膚や衣類に付着した場合は、すぐにきれいな水で洗い流してください。また、目や口に入った場合は、洗浄後直ちに医師の診療を受けてください。





背面カバーを取り外す際は、必要以上に力を入れないでください。

背面カバーが破損し、けがなどの原因となります。

 背面カバーを取り付けるときは、指を挟まないでください。
けがなどの原因となります。

 背面カバーを外したまま使用しないでください。
やけど、けが、感電などの原因となります。

 背面カバーを取り外す際は、必ずIC Cardトレイ取り出し・LOCK回転工具(試供品)を使用して、ロックを解除してから取り外してください。

 自動車内で使用する場合、自動車メーカーもしくは販売業者に、電波による影響についてご確認の上ご使用ください。
車種によっては、まれに車載電子機器に悪影響を及ぼす原因となりますので、その場合は直ちに使用を中止してください。

 本製品の使用により、皮膚に異状が生じた場合は、直ちに使用をやめ、医師の診療を受けてください。
お客様の体質や体調によっては、かゆみ、かぶれ、湿疹などが生じることがあります。
各箇所の材質について▶P.20「材質一覧」

 本製品を開閉する際は、指などの体の一部を挟まないようご注意ください。
けがなどの原因となります。

 本製品のスピーカー部に磁気を発生する部品を使用しているため、金属片(カッターの刃やホチキスの針など)が付着していないことを確認してください。
付着物により、けがなどの原因となります。

 ディスプレイを見る際は、十分明るい場所で、ある程度の距離をとってください。
暗い場所や近くで見ると視力低下などの原因となります。

■ 電池パックについて

危険

 金属片(ネックレスやヘアピンなど)や導電性異物などと接続端子が触れないようにしてください。また、それらのものと一緒に持ち運んだり、保管したりしないでください。
電池パックの発火、破裂、発熱、漏液により、火災、やけど、けがなどの原因となります。

 電池パックを本端末にうまく取り付けできない場合は、無理に取り付けしないでください。
電池パックの発火、破裂、発熱、漏液により、火災、やけど、けがなどの原因となります。

 火の中に投入したり、熱を加えたりしないでください。
電池パックの発火、破裂、発熱、漏液により、火災、やけど、けがなどの原因となります。

 釘(鋭利なもの)を刺したり、ハンマー(硬いもの)で叩いたり、踏みつけたりするなど過度な力を加えないでください。
電池パックの発火、破裂、発熱、漏液により、火災、やけど、けがなどの原因となります。

 電池パックを本製品に取り付けるときは、電池パックの向きを確かめてください。
誤った向きで取り付けると、電池パックの発火、破裂、発熱、漏液により、火災、やけど、けがなどの原因となります。

 電池パック内部の物質などが目の中に入ったときは、こすらず、すぐにきれいな水で洗った後、直ちに医師の診療を受けてください。
電池パック内部の物質などの影響により、失明や体調不良などの原因となります。

警告



異臭、発熱、変色、変形などの異常がみられた場合は、使用しないでください。

電池パックの発火、破裂、発熱、漏液により、火災、やけど、けがなどの原因となります。



濡れた手で電池パックに触れないでください。

やけど、感電などの原因となります。



電池パックが漏液したり、異臭がしたりするときは、直ちに使用をやめて火気から遠ざけてください。

漏液した液体に引火し、発火、破裂などの原因となります。



ペットなどが電池パックに噛みつかないようにご注意ください。

電池パックの発火、破裂、発熱、漏液により、火災、やけど、けがなどの原因となります。

注意



電池パック内部の物質などが漏れた場合は、顔や手などの皮膚や衣類などにつけないでください。

失明や皮膚への傷害などを起こす原因となります。

内部の物質などが目や口に入った場合や、皮膚や衣類に付着した場合は、すぐにきれいな水で洗い流してください。また、目や口に入った場合は、洗浄後直ちに医師の診察を受けてください。



一般のゴミと一緒に捨てないでください。
発火による火災、やけど、けがなどの原因となります。また、環境破壊の原因となります。不要となった電池パックは、端子にテープなどを貼り、絶縁してからauショップなど窓口にお持ちいただくか、回収を行っている市区町村の指示に従ってください。



濡れた電池パックを使用したり充電したりしないでください。

電池パックの発火、破裂、発熱、漏液により、火災、やけど、けがなどの原因となります。

■ 充電用機器について

警告



指定の充電用機器(別売)のコードが傷んだら使用しないでください。

火災、やけど、感電などの原因となります。



指定の充電用機器(別売)は、風呂場などの湿気が多い場所では使用しないでください。

火災、やけど、感電などの原因となります。



雷が鳴り出したら、指定の充電用機器(別売)には触れないでください。

感電などの原因となります。



コンセントにつないだ状態で充電端子をショートさせないでください。また、充電端子に手や指など、身体の一部を触れさせないでください。

火災、やけど、感電などの原因となります。



指定の充電用機器(別売)のコードの上に重いものをのせたり、引っ張るなど無理な力を加えたりしないでください。

火災、やけど、感電などの原因となります。



コンセントに指定の充電用機器(別売)を抜き差しするときは、金属製ストラップなどの金属類を接触させないでください。

火災、やけど、感電などの原因となります。



指定の充電用機器(別売)に海外旅行用の変圧器(トラベルコンバーター)を使用しないでください。

発火、発熱、感電などの原因となります。



本製品に指定の充電用機器(別売)を接続した状態で、接続部に無理な力を加えないでください。

火災、やけど、けが、感電などの原因となります。



濡れた手で指定の充電用機器(別売)のコードや充電端子、電源プラグに触れないでください。

火災、やけど、感電などの原因となります。



指定の電源、電圧で使用してください。また、海外で充電する場合は、海外で使用可能な指定の充電用機器(別売)で充電してください。

誤った電源、電圧で使用すると火災、やけど、感電などの原因となります。

ACアダプタ: AC100V(家庭用交流コンセントのみに接続すること)

海外で使用可能なACアダプタ: AC100V~240V(家庭用交流コンセントのみに接続すること)



電源プラグについたほごりは、拭き取ってください。

ほごりが付着した状態で使用すると、火災、やけど、感電などの原因となります。



指定の充電用機器(別売)をコンセントに差し込むときは、確実に差し込んでください。

確実に差し込まないと、火災、やけど、感電などの原因となります。



電源プラグをコンセントから抜く場合は、指定の充電用機器(別売)のコードを引っ張るなど無理な力を加えず、アダプタを持って抜いてください。

指定の充電用機器(別売)のコードを引っ張るとコードが傷つき、火災、やけど、感電などの原因となります。



本製品に指定の充電用機器(別売)を抜き差しする場合は、コードを引っ張るなど無理な力を加えず、接続する端子に対してまっすぐ抜き差ししてください。

正しく抜き差ししないと、火災、やけど、けが、感電などの原因となります。



充電端子が曲がるなど変形した場合は、直ちに使用をやめてください。また、変形を元に戻しての使用もやめてください。充電端子のショートにより、火災、やけど、けが、感電などの原因となります。



使用しない場合は、指定の充電用機器(別売)の電源プラグをコンセントから抜いてください。

電源プラグを差したまま放置すると、火災、やけど、けが、感電などの原因となります。



水などの液体(飲料水、汗、海水、ペットの尿など)が入った場合は、直ちにコンセントから電源プラグを抜いてください。

火災、やけど、感電などの原因となります。



お手入れの際は、電源プラグをコンセントから抜いて行ってください。

抜かずに行くと、火災、やけど、感電などの原因となります。

注意



コンセントにつないだ状態で指定の充電用機器(別売)に長時間触れないでください。

やけどなどの原因となります。

■ au ICカードについて

注意



au ICカードを取り扱う際は指などの体の一部を傷つけないよう、切断面にご注意ください。
けがなどの原因となります。

■ IC Cardトレイ取り出し・LOCK回転工具(試供品)について

警告



IC Cardトレイ取り出し・LOCK回転工具(試供品)の先端部は、尖っています。本人や他の人に向けて使用しないでください。
本人や他の人に当たり、けがや失明の原因となります。

注意



IC Cardトレイ取り出し・LOCK回転工具(試供品)の使用により、皮膚に異状が生じた場合は、直ちに使用をやめ、医師の診察を受けてください。お客様の体質や体調によっては、かゆみ、かぶれ、湿疹などが生じることがあります。
各箇所の材質について ▶P.20「材質一覧」



乳幼児の手の届かない場所に保管してください。
誤って飲み込むと、窒息や傷害などの原因となります。

■ 医療機器近くおよび医療機関内でのご使用について

警告



植込み型心臓ペースメーカーおよび植込み型除細動器などの医用電気機器を装着されている場合は、装着部から本製品を15cm以上離して携行および使用してください。
電波により医用電気機器の作動に悪影響を及ぼす原因となります。



自宅療養などにより医療機関の外で、植込み型心臓ペースメーカーおよび植込み型除細動器以外の医用電気機器を使用される場合には、電波による影響について個別に医用電気機器メーカーなどにご確認ください。
電波により医用電気機器の作動に悪影響を及ぼす原因となります。



身動きが自由に取れないなど、周囲の方と15cm未満に近づくとおそれがある場合には、事前に本製品を電波の出ない状態に切り替えてください(機内モードまたは電源オフなど)。付近に植込み型心臓ペースメーカーおよび植込み型除細動器などの医用電気機器を装着している方がいる可能性があります。電波により医用電気機器の作動に悪影響を及ぼす原因となります。



医療機関内における本製品の使用については、各医療機関の指示に従ってください。
医用電気機器の作動に悪影響を及ぼす原因となります。

<材質一覧>

■ TORQUE X01本体

使用箇所	使用材質	表面処理
外装ケース(LCD FRONT ケース)	PA+GF45%	ウレタン系塗装
外装ケース(KEYケース)	PA+GF45%	—
外装ケース(KEY FRONT カバー、KEY BACKカバー、ヒンジカバー、サブディスプレイバンパー)	PC	ウレタン系塗装
外装ケース(LCD BACK ケース)	PC+GF30%	ウレタン系塗装
外装ケース(LCDリアプレート、背面カバー、カーソルキー周辺パネル、スピーカー周辺パネル)、電話帳キー、ブラウザキー、メールキー、カメラキー、カスタマイズキー、発信/ペアキー、クリア/メモキー、電源/終話キー、ダイヤルキー、センターキー	PC	アクリル系塗装
外装ケース(LCD TOP側バンパー、KEY TOP側バンパー、KEY BTM側バンパー、KEY BTM側バンパー右、KEY BTM側バンパー左、背面カバーTOP側バンパー)	エラストマー樹脂	—
赤外線ポート窓部、マナー/シャッターキー、外部接続端子カバー	PC	—

使用箇所	使用材質	表面処理
カーソルキー、サブディスプレイ周辺リング、カメラリング	アルミ	アルマイト
ウィンドウパネル部(メインディスプレイ)	化学強化ガラス	防汚処理
ウィンドウパネル部(サブディスプレイ)、充電/通知ランプ窓部、カメラプレート	PMMA	ハードコート処理
撮影ライト/簡易ライト	PMMA	—
スピーカー穴部金属プレート	SUS	焼き付け塗装
充電端子	亜鉛合金	金メッキ処理(下地Niメッキ)
ロックノブ	SUS	Niメッキ
飾りネジ(LCD側、KEY側)	SWCH	焼き付け塗装
ICカードトレイ、保護カード	POM	—

■ IC Cardトレイ取り出し・LOCK回転工具(試供品)

使用箇所	使用材質	表面処理
外装	POM	—

取り扱い上のご注意

製品の故障を防ぎ、性能を十分に発揮できるようにお守りいただきたい事項です。

よくお読みになって、正しくご使用ください。

■ 本体、電池パック、背面カバー、充電用機器、au ICカード、周辺機器共通

- 本製品に無理な力がかからないように使用してください。多くのものが詰まった荷物の中に入れて、中で重い物の下になったりしないよう、ご注意ください。衣類のポケットに入れて座ったりするとディスプレイ、内部基板などの破損・故障の原因となります。また、外部接続器を外部接続端子に差した状態の場合、コネクタ破損、故障の原因となります。外部に損傷がなくても保証の対象外となります。
- 本製品の防水性能(IPX5、IPX8相当)を発揮するために、背面カバー、外部接続端子カバーをしっかりと取り付けた状態で、ご使用ください。ただし、すべてのご使用状況について保証するものではありません。本製品内部に水を浸入させたり、電池パックや充電用機器、オプション品に水をかけたりしないでください。雨の中や水滴がついたままでの背面カバーの取り付け/取り外し、外部接続端子カバーの開閉は行わないでください。水が浸入して内部が腐食する原因となります。調査の結果、これらの水濡れによる故障と判明した場合、保証対象外となります。

- 極端な高温・低温・多湿の場所では使用しないでください。(周囲温度5℃～35℃、湿度35%～85%の範囲内でご使用ください。)
 - ・ 充電用機器
 - ・ 周辺機器
- 極端な高温・低温・多湿の場所では使用しないでください。(周囲温度5℃～35℃、湿度35%～85%の範囲内でご使用ください。ただし、-21℃～50℃であれば一時的な使用は可能です。)
 - ・ 本製品本体
 - ・ 電池パック・au ICカード(本製品本体装着状態)
- ほこりや振動の多い場所では使用しないでください。故障の原因となります。
- 外部接続端子をときどき乾いた綿棒などで掃除してください。汚れていると接触不良の原因となる場合があります。また、このとき強い力を加えて外部接続端子を変形させないでください。
- お手入れは乾いた柔らかい布(めがね拭きなど)で拭いてください。乾いた布などで強く擦ると、ディスプレイに傷がつく場合があります。ディスプレイに水滴や汚れなどが付着したまま放置すると、シミになることがあります。またアルコール、シンナー、ベンジン、洗剤、ガラスクリーナーなどで拭くと、外装の印刷が消えたり、故障の原因となります。
- 一般電話・テレビ・ラジオをお使いになっている近くで使用すると影響を与える場合がありますので、なるべく離れてご使用ください。
- 充電中など、ご使用状況によっては本製品が温かくなることがありますが異常ではありません。
- 電池パックは電源を切ってから取り外してください。電源を切らずに電池パックを取り外すと、保存されたデータが変化・消失するおそれがあります。
- 腐食性の薬品のそばや腐食性ガスの発生する場所に置かないでください。故障の原因となります。
- 屋外で雷鳴が聞こえたときは使用しないでください。落雷・感電のおそれがあります。
- 必ず指定の周辺機器をご使用ください。指定の周辺機器以外を使用した場合、故障の原因となります。

- 電子レンジなどの加熱調理機器や高圧容器に入れしないでください。故障の原因となります。
- お客様による分解や改造、修理をしないでください。故障の原因となります。また、本製品の改造は電波法および電気通信事業法違反になります。
- 接続端子をショートさせないため、指などの身体の一部や導電性異物(金属片・鉛筆の芯など)が触れたり、それらの異物が内部に入らないようにしてください。故障の原因となります。
- 充電中に濡れた場合には直ちにACアダプタの電源プラグを抜いてください。
- 自動車・原動機付自転車・自転車運転中や歩きながらの使用はしないでください。自動車・原動機付自転車運転中の使用は法律で禁止されています。また、自転車運転中の携帯電話の使用も法律などで罰せられる場合があります。
- かばんの中や布団などで覆われた状態での使用や充電は故障の原因となります。
- 充電用機器や外部機器などをお使いになるときは、接続する端子に対してコネクタをまっすぐに抜き差ししてください。正しい方向で抜き差ししないと、故障の原因となります。
- カメラのレンズに直射日光などを長時間あてないようにしてください。故障の原因となります。
- 直射日光の当たる場所(自動車内など)や高温になる場所、極端に低温になる場所、湿気やほこりの多い場所で使用、保管、放置しないでください。故障の原因となる場合があります。
- ぐらついた台の上や傾いた場所など、不安定な場所には置かないでください。充電中やディスプレイ設定中は特にご注意ください。落下して、故障などの原因となります。
- 本製品を充電する際は、たこ足配線などでコンセントや配線器具の定格を超えて使用しないでください。

■ 本体について

- 強く押す、たたくなど故意に強い衝撃をディスプレイに与えないでください。傷の発生や破損の原因となる場合があります。
- キーやディスプレイの表面に爪や鋭利な物、硬い物などを強く押し付けしないでください。傷の発生や破損の原因となります。

- 改造された本製品は絶対に使用しないでください。改造された機器を使用した場合は電波法および電気通信事業法に抵触します。本製品は電波法に基づく特定無線設備の技術基準適合証明等、および電気通信事業法に基づく端末機器の技術基準適合認定等を受けており、その証として、「技術マーク」が本製品本体内で確認できるようになっております。待受画面で●→[設定]→[その他の設定]→[端末情報]→[認証情報]本製品本体のネジを外して内部の改造を行った場合、技術基準適合証明などが無効となります。技術基準適合証明などが無効となった状態で使用すると、電波法および電気通信事業法に抵触しますので、絶対に使用されないようお願いいたします。
- 磁気カードやスピーカー、テレビなど磁力を有する機器を本製品に近づけると故障の原因となる場合がありますのでご注意ください。強い磁気を近づけると誤動作の原因となります。
- キャッシュカード・クレジットカード・プリペイドカードなどの磁気カードを近づけたりしないでください。記録内容が消失する場合があります。
- ポケットやかばんなどに収納するときは、ディスプレイが金属などの硬い部材に当たらないようにしてください。傷の発生や破損の原因となります。また金属などの硬い部材がディスプレイに触れるストラップは、傷の発生や破損の原因となる場合がありますのでご注意ください。
- 寒い場所から急に暖かい場所に移動させた場合や、湿度の高い場所、エアコンの吹き出し口の近くなど温度が急激に変化するような場所で使用された場合、本製品内部に水滴が付くことがあります(結露といえます)。このような条件下でのご使用は湿気による腐食や故障の原因となりますのでご注意ください。
- カメラのレンズやディスプレイの内側が温度や湿度などの使用環境によってくもる(結露する)ことがあります。本製品の故障や不具合ではありません。
- カメラのレンズやディスプレイの内側が結露しやすい環境について以下のような温度の変化が大きい環境、または湿度が高い環境では、レンズやディスプレイの内側がくもる(結露する)場合があります。
 - ・ 気温の高い陸上から急に水温の低い水中に持ち込む
 - ・ 寒い場所から屋内などの温かい場所に持ち込む
 - ・ 湿度が高い環境で背面カバーなどを開閉する

- microSDメモリーカードのデータ書き込み中や読み出し中に、振動や衝撃を与えたり、電池パックを取り外したり、電源を切ったりしないでください。データの消失・故障の原因となります。
- 背面カバー内側の黒いシートは、はがさないでください。シートをはがすと、おサイフケータイ®の読み書きができなくなる場合があります。
- 光センサーを指でふさいだり、光センサーの上にシールなどを貼ると、周囲の明暗に光センサーが反応できずに、正しく動作しない場合がありますのでご注意ください。
- 背面カバーを外したまま使用しないでください。また、放置・保管しないでください。内部にほこりなどの異物が入ると故障の原因となります。(▶P.27「背面カバーの取り付けかた」)
- 通常は外部接続端子カバーなどを閉めた状態で使用してください。カバーを閉めずに使用すると、ほこり・水などが入り故障の原因となります。(▶P.26「外部接続端子カバーの閉じかた」)
- 本製品内のau ICカードスロットやmicroSDメモリーカードスロットに液体、金属体などの異物を入れないでください。故障の原因となります。
- 落下させる、投げつける、踏みつけるなどの強い衝撃を与えないでください。故障の原因となります。
- 砂浜などの上に直に置かないでください。受話口(レシーバー)、送話口(マイク)、スピーカーなどに砂などが入り音が小さくなったり、本製品本体内に砂などが混入すると故障の原因となります。
- 通話中、送話口(マイク)を指などで覆わないようにご注意ください。相手にこちらの声が聞こえにくくなります。

■ 電池パックについて



Li-ion00

(本製品の電池パックは、リチウムイオン電池です。)

電池パックはお買い上げ時には、十分充電されていません。充電してからお使いください。また、長時間ご使用にならなかったときは、ご使用前に充電してください。

- 夏期、閉めきった(自動車)車内に放置するなど、極端な高温や低温環境では電池パックの容量が低下し、ご利用できる時間が短くなります。また、電池パックの寿命も短くなります。できるだけ、常温でお使いください。
- 長時間使用しない場合は、本体から電池パックを外し、高温多湿を避けて保管してください。
- 電池パックは消耗品です。充電しても使用時間が極端に短いなど、機能が回復しない場合には寿命です。ご使用をおやめになり、指定の新しい電池パックをお買い求めください。なお、寿命は使用状態などにより異なります。
- 電池パックは、ご使用条件により寿命が近づくにつれて膨れる場合があります。これはリチウムイオン電池の特性であり、安全上の問題はありません。
- 破損や液漏れした電池パックを使用しないでください。故障原因となる場合があります。
- 電池パックを水などで濡らさないでください。電池パックが濡れると故障の原因となります。誤って水などに落としたときは、直ちに電源を切り、電池パックを外して、auショップもしくは故障紛失サポートセンターまでご連絡ください。また、濡れた電池パックは充電をしないでください。

■ 充電用機器について

- 指定の充電用機器(別売)の電源コードをアダプタ本体に巻きつけないでください。また、指定の充電用機器(別売)のプラグやコネクタと電源コードの接続部を無理に曲げたりしないでください。指定の充電用機器(別売)やmicroUSBケーブルのコードの上に重いものをのせたり、引っ張るなど無理な力を加えたりしないでください。故障の原因となります。
- 指定の充電用機器(別売)の電源プラグをコンセントから抜くときは、電源プラグを持って抜いてください。ケーブルを引っ張るとケーブルが損傷するおそれがあります。

■ au ICカードについて

- au ICカードの取り外し、および挿入時には、必要以上に力を入れないようにしてください。ご使用になるau電話への挿入には必要以上の負荷がかからないようにしてください。
- 他のICカードリーダー/ライターなどに、au ICカードを挿入して故障した場合は、お客様の責任となりますのでご注意ください。
- au ICカードにシールなどを貼らないでください。
- カードに損傷を与えるようなこと(高温の場所での使用、火中投下、金属部への異物の接触、衝撃を与える、曲げたり荷重をかける、濡らすなど)はしないでください。データの消失や故障の原因となります。

■ IC Cardトレイ取り出し・LOCK回転工具(試供品)について

- IC Cardトレイ取り出し・LOCK回転工具(試供品)に無理な力がかからないようにご使用ください。故障、破損の原因となります。

■ カメラ機能について

- 大切な撮影などをするときは、事前に試し撮りをし、画像を再生して正しく撮影されていることをご確認ください。
- 撮影が禁止されている場所では撮影しないでください。

■ 著作権・肖像権について

- お客様が本製品で撮影・録音したデータやインターネット上からダウンロードなどで取得したデータの全部または一部が、第三者の有する著作権で保護されている場合、個人で楽しむなどの他は、著作権法により、権利者に無断で複製、頒布、公衆送信、改変などはできません。また、他人の肖像や氏名を無断で使用・改変などをする肖像権の侵害となるおそれがありますので、そのようなご利用もお控えください。なお、実演や興行、展示物などでは、個人で楽しむなどの目的であっても、撮影・録音を制限している場合がありますのでご注意ください。
- 撮影したフォトなどをインターネットホームページなどで公開する場合は、著作権や肖像権に十分ご注意ください。

■ 本製品の記録内容の控え作成のお願い

- ご自分で本製品に登録された内容や、外部から本製品に取り込んだ内容で、重要なものは控えをお取りください。本製品のメモリは、静電気・故障などの不測の要因や、修理・誤った操作などにより、記録内容が消えたり変化する場合があります。

■ FCC認証情報

- 本製品は、Federal Communications Commission(FCC)の認証を受けています。本製品のFCC IDはJOYDA27です。また、以下の方法でも確認できます。
確認方法：
待受画面で●→[設定]→[その他の設定]→[端末情報]→[認証情報]

防水／防塵／耐衝撃性能に関するご注意

本製品は背面カバー、外部接続端子カバーが完全に装着された状態で保護等級(JIS C 0920)のIPX5^{*1}相当、IPX8相当^{*2}の防水性能およびIP6X相当^{*3}の防塵性能を有しております(当社試験方法による)。また、米国国防総省が定める耐久試験MIL-STD-810Gの18項目^{*4}に準拠しています(当社試験方法による)。本製品の有する性能は試験環境下での確認であり、実際の使用時すべての状況での動作を保証するものではありません。また、無破損・無故障を保証するものではありません。

正しくお使いいただくために、「ご使用にあたっての注意事項」の内容をよくお読みになってからご使用ください。記載されている内容を守らずにご使用になると、浸水や砂・異物などの混入の原因となり、発熱・発火・感電・傷害・故障のおそれがあります。

- ※1 IPX5相当とは、内径6.3mmのノズルを用いて、約3mの距離から約12.5リットル/分の水を3分以上注水する条件で、あらゆる方向からのノズルによる噴流水によっても、電話機としての性能を保つことです。
- ※2 IPX8相当とは、常温で水道水、かつ静水の水深1.5mの水槽に静かに本製品を沈めた状態で約30分間、水底に放置しても本体内部に浸水せず、電話機としての性能を保つことです。
- ※3 IP6X相当とは、防塵試験用粉塵(直径75 μ m以下)が入った装置に、電話機を8時間入れても内部に侵入しない機能を有することを意味します。

※4 MIL-STD-810Gの18項目

落下	高さ1.22mから26方向で合板(ラワン材)に落下させる試験 高さ約1.8mから26方向で鉄板・コンクリートに落下させる試験(弊社独自規格)
衝撃	衝撃試験機に端末を取り付け、40Gの衝撃を6方向から3回与える試験
浸漬	約1.5mの水中に30分間浸漬する試験
風雨	降雨量1.7mm/min、6方向各30分間の降雨試験
雨滴	高さ1m雨滴(15分)の防水試験
粉塵	連続6時間(風速8.9m/sec、濃度10.6g/m ³)の粉塵試験
湿度	連続10日間(湿度95%)の高湿度試験
太陽光照射	連続20時間1,120W/m ² の日射後、4時間offを10日間繰り返す試験
振動	3時間(3方向各1時間/20~2,000Hz)の振動試験
温度衝撃	-21~50℃の急激な温度変化で連続3時間の温度耐久試験
高温動作 高温保管	動作環境:50℃で連続3時間、保管環境:60℃で連続4時間の高温耐久試験
低温動作 低温保管	動作環境:-21℃で連続3時間、保管環境:-30℃で連続4時間の低温耐久試験
低圧保管 低圧動作	連続2時間(57.2kPa/高度約4,572m相当)の低圧動作/保管試験
凍結・融解	-10℃環境で結露や霧を発生させ1時間維持し、25℃、95%RH環境で動作を確認する試験
氷・低温雨	-10℃の冷却水で6mm厚の氷が張るまで氷結させる試験

すべての状況での動作を保証するものではありません。お客様の取り扱いの不備による故障と認められた場合は、保証の対象外となります。

ご使用にあたっての注意事項

- 外部接続端子カバーをしっかりと閉じ、背面カバーは完全に装着した状態にしてください。完全に閉まっていることで防水性能が発揮されます。
- 手や本製品が濡れている状態での外部接続端子カバー、背面カバーの開閉は絶対にしないでください。
- 水道水以外の液体(海水、プールの水、温泉の湯、石けん、洗剤、入浴剤の入った水、アルコール、ジュース、調味料など)に浸けたり、かけたりしないでください。また、ペットの尿がかかる場所での使用はしないでください。
かかった場合には、速やかに水道水で洗い流してください。
- 砂浜などの上に直に置かないでください。受話口(レシーバー)、送話口(マイク)、スピーカーなどに砂などが入り音が小さくなったり、ヒンジ部などから本体内に砂などが混入すると発熱や故障の原因となります。
- お風呂、台所など、湿気の多い場所での長時間の使用、保管はしないでください。
- 水抜き後も、水分が残っている場合があります。ご使用にはさしつかえありませんが、濡れては困るものそばには置かないでください。また、服やかばんの中などを濡らすおそれがありますのでご注意ください。
- 送話口(マイク)、受話口(レシーバー)、スピーカーなどに水がたまり、一時的に音が聞こえにくくなった場合は水抜きを行ってください。
- 耐水圧設計ではないので高い水圧を直接かけたり、長時間水中に沈めたりしないでください。
- 洗濯機や超音波洗浄機などで洗わないでください。
- 湯船には浸けないでください。耐熱設計ではありません。
- 急激な温度変化は、結露が発生し、故障の原因となります。寒い場所から暖かいお風呂場などに本製品を持ち込むときは、本体が常温になってから持ち込んでください。
- 本製品は水に浮きません。

■ 外部接続端子カバー、背面カバーについて

- 外部接続端子カバーはしっかりと閉じ、背面カバーは完全に装着した状態にしてください。接触面に微細なゴミ(髪の毛1本など)がわずかでも挟まると浸水の原因となります。
- 外部接続端子カバーを開閉したり、背面カバーを取り外し、取り付けの際は手袋などをしたまま操作しないでください。接触面は微細なゴミ(髪の毛1本など)がわずかでも挟まると浸水の原因となります。カバーを閉じる際、わずかでも水滴・汚れなどが付着している場合は、乾いた清潔な布で拭き取ってください。
- 外部接続端子カバー、背面カバーに劣化・破損があるときは、防水性能を維持できません。

外部接続端子カバーの閉じかた

カバーのヒンジを収納してから外部接続端子カバー①のカバー全体を指の腹で押し込んでください。その後②の矢印の方向になぞり、カバーが浮いていることのないように確実に閉じてください。

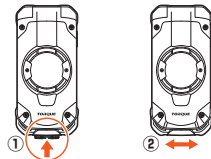

外部端子カバーが外れた場合は

外部接続カバーの先端部を以下の挿入位置にはめ込んでください。

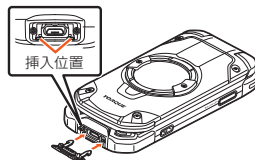

背面カバーの取り付けかた

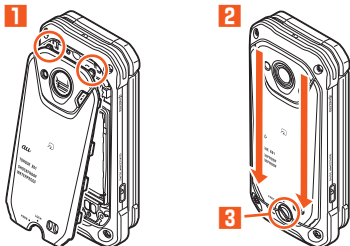

- 1 先端2箇所のツメ部から背面カバーを斜めに挿入する
- 2 上から下へ矢印にそってなぞりながら押し込み、浮きがないことを確認する
- 3 ロックノブを時計回りに回転させて背面カバーをロックする

付属のIC Cardトレイ取り出し・LOCK回転工具(試供品)を使用してください。

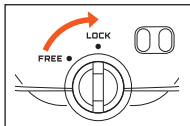

■ 水以外が付着した場合

- 万一、水以外(海水・洗剤・アルコールなど)が付着してしまった場合、すぐに水で洗い流してください。
- やや弱めの水流(6リットル/分以下)で蛇口やシャワーより約10cm離れた位置で常温(5℃~35℃)の水道水で洗えます。
- 汚れた場合、ブラシなどは使用せず、背面カバー、外部接続端子カバーが開かないように押さえながら手で洗ってください。

■ 水に濡れた後は

- 水濡れ後は水抜きをし、背面カバーを外さないで、本体、背面カバーとも乾いた清潔な布で水を拭き取ってください。
- 寒冷地では本製品に水滴が付着していると、凍結することがあります。凍結したままで使用すると故障の原因となります。水滴が付着したまま放置しないでください。

■ ゴムパッキンについて

- 外部接続端子カバー周囲のゴムパッキン、背面カバーを開けたときの本体側のゴムパッキンは、防水性能を維持するため大切な役割をしています。傷付けたり、はがしたりしないでください。
- 外部接続端子カバー、背面カバーを閉める際はゴムパッキンを噛み込まないようにご注意ください。噛み込んだまま無理に閉めようとすると、ゴムパッキンが傷付き、防水性能が維持できなくなる場合があります。接触面に微細なゴミ(髪の毛1本など)がわずかでも挟まると浸水の原因となります。
- 水以外の液体(アルコールなど)が付着した場合は耐久性能を維持できなくなる場合があります。
- 外部接続端子カバー、背面カバーの隙間に、先のとがったものを差し込まないでください。本製品が破損・変形したり、ゴムパッキンが傷付くおそれがあり、浸水の原因となります。
- 防水性能を維持するための部品は、異常の有無にかかわらず2年ごとに交換することをおすすめします。部品の交換については、お近くのauショップまでご連絡ください。

■ 耐熱性について

- 熱湯に浸けたり、熱湯をかけたりしないでください。また、サウナでの使用やドライヤーなどで熱風を当てないでください。本製品は耐熱設計ではありません。

■ 衝撃について

- 本製品は耐衝撃性能を有しておりますが、日常生活における使用での耐衝撃性能を想定していますので、投げつけたり、無理な落とし方をするなど、過度な衝撃を与えた場合は壊れる可能性がありますのでご注意ください。

充電のときは

- 付属品、オプション品は防水／防塵性能を有しておりません。充電時、および充電後は次の点をご確認ください。
 - 本製品が濡れている状態では絶対に充電しないでください。感電や電子回路のショートなどによる火災・故障・やけどの原因となります。
 - 本製品が濡れていないかご確認ください。水に濡れた後に充電する場合は、よく水抜きをして乾いた清潔な布などで拭き取ってから、卓上ホルダ(KYF33PUA) (別売)に差し込んだり、外部接続端子カバーを開いたりしてください。
 - 外部接続端子カバーを開いて充電した場合には、充電後はしっかりとカバーを閉じてください。外部接続端子カバーからの浸水を防ぐため、卓上ホルダ(KYF33PUA) (別売)を使用して充電することをおすすめします。
 - 濡れた手で指定の充電用機器(別売)に触れないでください。感電の原因となります。
 - 指定の充電用機器(別売)、卓上ホルダ(KYF33PUA) (別売)は、水のかからない状態で使用し、お風呂場、シャワー室、台所、洗面所などの水回りでは使用しないでください。火災、やけど、感電、故障などの原因となります。また、充電しないときでも、お風呂場などに持ち込まないでください。火災、やけど、感電、故障などの原因となります。

水に濡れたときの水抜きについて

本製品を水に濡らした場合、必ず受話口(レシーバー)、送話口(マイク)、スピーカー、充電端子部の水抜きをしてください。そのまま使用すると衣服やかばんなどを濡らす場合や音が聞こえにくくなる場合があります。下記手順で水抜きを行ってください。

- 1 本製品表面の水分を繊維くずの出ない乾いた清潔な布などでよく拭き取ってください。**

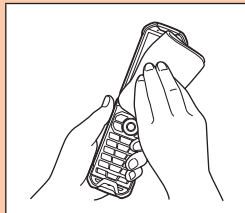

- 2 振りかたについて**

- ①本製品をしっかり持ち、水が出なくなるまで本製品を矢印方向に振ります。
 - ※ 振る際は周りに危険がないことを確認してください。
 - ※ 本製品が飛び出さないように、しっかりと持ち水抜きをしてください。

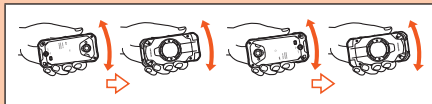

②出てきた水分を拭き取ります。

※受話口(レシーバー)、送話口(マイク)、スピーカー、充電端子部は特に水が抜けにくいので、押し付けるように各部分を下側にして拭き取ってください。

③乾いたタオルや布の上に置き、常温でしばらく放置します。

- 3** 繊維くずの出ない乾いた清潔な布などに本製品を軽く押し当て、受話口(レシーバー)、送話口(マイク)・スピーカー・ヒンジ部・外部接続端子部などの隙間に入った水分を拭き取ってください。

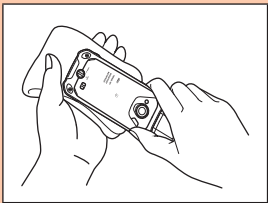

- 4** 本製品から出た水分を十分に取り除いてから常温で1時間以上放置して乾燥させてください。

上記手順を行った後でも、本製品に水分が残っている場合があります。濡れて困るものそばには置かないでください。また、衣服やかばんなどを濡らしてしまうおそれがありますのでご注意ください。

Bluetooth®／無線LAN(Wi-Fi®)機能 について

- 本製品のBluetooth®機能は日本国内規格、FCC規格およびEC指令に準拠し、認定を取得しています。
- 本製品の無線LAN(Wi-Fi®)機能は日本国内規格、FCC規格およびEC指令に準拠し、認定を取得しています。
- 無線LAN(Wi-Fi®)やBluetooth®機器が使用する2.4GHz帯は、さまざまな機器が運用されています。場合によっては他の機器の影響によって通信速度や通信距離が低下することや、通信が切断することがあります。
- 電気製品・AV・OA機器などの磁気を帯びているところや電磁波が発生しているところで使用しないでください。
- 磁気や電気雑音の影響を受けると雑音が大きくなったり、通信ができなくなることがあります(特に電子レンジ使用時には影響を受けることがあります)。
- テレビ、ラジオなどの近くで使用すると受信障害の原因となったり、テレビ画面が乱れることがあります。
- 近くに複数の無線LAN(Wi-Fi®)アクセスポイントが存在し、同じチャンネルを使用していると、正しく検索できない場合があります。
- 航空機内での使用については制限があるため、各航空会社の指示に従ってください。
- 通信機器間の距離や障害物、接続する機器により、通信速度や通信できる距離は異なります。

2.4GHz帯ご使用上の注意

- 本製品のBluetooth®機能／無線LAN(Wi-Fi®)機能は2.4GHz帯を使用します。この周波数帯では、電子レンジなどの家電製品や産業・科学・医療用機器のほか、ほかの同種無線局、工場の製造ラインなどで使用される免許を要する移動体識別用構内無線局、免許を要しない特定の小電力無線局、アマチュア無線局など(以下「ほかの無線局」と略す)が運用されています。
 1. 本製品を使用する前に、近くで「ほかの無線局」が運用されていないことを確認してください。
 2. 万一、本製品と「ほかの無線局」との間に電波干渉の事例が発生した場合には、すみやかに本製品の使用場所を変えるか、または機器の運用を停止(電波の発射を停止)してください。
 3. ご不明な点やその他お困りのことが起きた場合は、auショップもしくはお客様センターまでご連絡ください。



memo

- ◎ 本製品はすべてのBluetooth®・無線LAN(Wi-Fi®)対応機器との接続動作を確認したものではありません。したがって、すべてのBluetooth®・無線LAN(Wi-Fi®)対応機器との動作を保証するものではありません。
- ◎ 無線通信時のセキュリティとして、Bluetooth®・無線LAN(Wi-Fi®)の標準仕様に準拠したセキュリティ機能に対応しておりますが、使用環境および設定内容によってはセキュリティが十分でない場合が考えられます。Bluetooth®・無線LAN(Wi-Fi®)によるデータ通信を行う際はご注意ください。
- ◎ 無線LAN(Wi-Fi®)は、電波を利用して情報のやりとりを行うため、電波の届く範囲であれば自由にLAN接続できる利点があります。その反面、セキュリティの設定を行っていないときは、悪意ある第三者により不正に侵入されるなどの行為をされてしまう可能性があります。お客様の判断と責任において、セキュリティの設定を行い、使用することを推奨します。

各種暗証番号／PINコードについて

本製品をご使用いただく場合に、各種の暗証番号をご利用いただきませぬ。

ご利用いただく暗証番号は次の通りとなります。設定された各種の暗証番号は各種操作・ご契約に必要となりますので、お忘れにならないようご注意ください。

なお、初期値は必ずお客様の独自の番号に変更のうえお使いください。

■ 暗証番号

使用例	① お留守番サービス、着信転送サービスを一般電話から遠隔操作する場合 ② お客さまセンター音声応答、auホームページでの各種照会・申込・変更をする場合
初期値	申込書にお客様が記入した任意の4桁の番号

■ オートロック

使用例	オートロックの設定／解除をする場合
初期値	お買い上げ時の初期設定に従う

■ PINコード

使用例	第三者によるau ICカードの無断使用を防ぐ場合
初期値	1234

なお、初期値は必ずお客様の独自の番号に変更のうえお使いください。

■ ロックNo.（「おサイフケータイロック」）

使用例	「おサイフケータイロック」を利用する場合
初期値	1234

◎ Bluetooth®・無線LAN(Wi-Fi®)通信時に発生したデータおよび情報の漏洩につきましては、当社では責任を負いかねますのであらかじめご了承ください。

◎ Bluetooth®と無線LAN(Wi-Fi®)は同じ無線周波数帯を使用するため、同時に使用すると電波が干渉し合い、通信速度の低下やネットワークが切断される場合があります。接続に支障がある場合は、今お使いのBluetooth®、無線LAN(Wi-Fi®)のいずれかの使用を中止してください。

本製品のBluetooth®機能および無線LAN(Wi-Fi®)機能は、2.4GHz帯の周波数を使用します。

- Bluetooth®機能: 2.4FH1/XX1

2.4FH1/XX1
■■■■

本製品は2.4GHz帯を使用します。変調方式としてFH-SS変調方式等を採用し、与干渉距離は約10m以下です。

- 無線LAN(Wi-Fi®)機能: 2.4DS4/OF4

2.4DS4/OF4
■■■■

本製品は2.4GHz帯を使用します。変調方式としてDS-SS方式およびOFDM方式を採用しています。与干渉距離は約40m以下です。

- 全帯域を使用し、移動体識別装置の帯域を回避可能であることを意味します。

- ・利用可能なチャンネルは、国により異なります。
- ・航空機内の使用は、事前に各航空会社へご確認ください。

PINコードについて

PINコード

第三者によるau ICカードの無断使用を防ぐために、電源を入れるたびにPINコードの入力を必要にすることができます。また、PINコードの入力可否を設定する場合にも入力が必要となります。

PINコードは3回連続で間違えるとコードがロックされます。ロックされた場合は、PINロック解除コードを利用して解除できます。

- お買い上げ時のPINコードは「1234」、入力可否は入力が不要な設定になっていますが、お客様の必要に応じてPINコードは4～8桁のお好きな番号、入力可否は入力が必要な設定に変更できます。
- 入力が必要な設定で使用する場合、必ずお客様独自の番号に変更の上で使用ください。

PINロック解除コード

PINコードがロックされた場合に入力することでロックを解除できます。

- PINロック解除コードは、au ICカードが取り付けられていたプラスチックカード裏面に印字されている8桁の番号で、お買い上げ時にはすでに決められています。
- PINロック解除コードを入力した場合は、新しくPINコードを設定してください。
- PINロック解除コードを10回連続で間違えた場合は、auショップ・PiPiItもしくはお客さまセンターまでお問い合わせください。
- PINコードはデータの初期化を行ってもリセットされません。

<この部分をコピーしてご使用ください>

【パスワード記載欄】	
au IDアカウントID	オートロック:ロックNo.
<input type="text"/>	<input type="text"/>
au IDアカウントパスワード	オートロック:パスワード
<input type="text"/>	<input type="text"/>

※アカウントやパスワードは、他人に知られることのないよう厳重に管理してください。

データ(パケット)通信料についてのご注意

- 本製品は常時インターネットに接続される仕様であるため、アプリなどにより自動的にデータ通信が行われる場合があります。このため、ご利用の際はデータ通信料が高額になる場合がありますので、データ通信料定額/割引サービスへのご加入をおすすめします。
- 本製品でのホームページ閲覧や、アプリなどの取得、アプリによる通信、Eメールの送受信、各種設定を行う場合に発生する通信はインターネット経由での接続となり、データ通信は有料となります。
※無線LAN(Wi-Fi[®])接続の場合はデータ通信料はかかりません。

アプリケーションについて

- アプリの取得についてはau IDを設定の上、auスマートパスより行ってください。au IDの設定については『設定ガイド』をご参照ください。
本製品ではGoogle Play™やEZwebのご利用はできません。
- アプリの取得は安全であることを確認のうえ、自己責任において実施してください。アプリによっては、ウイルスへの感染や各種データの破壊、お客様の位置情報や利用履歴、携帯電話内に保存されている個人情報などがインターネットを通じて外部に送信される可能性があります。
- 万一、お客様が取得したアプリなどにより不具合が生じた場合、当社では責任を負いかねます。この場合、保証期間内であっても有償修理となる場合がありますので、あらかじめご了承ください。
- お客様が取得したアプリなどにより、お客様ご自身または第三者への不利益が生じた場合、当社では責任を負いかねます。
- アプリによっては、microSDメモリーカードをセットしていないと利用できない場合があります。
- アプリの中には動作中にディスプレイが自動消灯しなくなったり、バックグラウンドで動作して電池の消耗が激しくなるものがあります。
- 本製品に搭載されているアプリや取得したアプリはアプリのバージョンアップによって操作方法や画面表示が予告なく変更される場合があります。また、本書に記載の操作と異なる場合がありますのであらかじめご了承ください。

マナーも携帯する

■ こんな場所では、使用禁止！

- 自動車や原動機付自転車、自転車などの運転中は、音楽や動画およびテレビ(ワンセグ)を視聴しないでください。自動車・原動機付自転車運転中の携帯電話の使用は法律で禁止されています(自転車運転中の使用も法律などで罰せられる場合があります)。また、歩行中でも周囲の交通に十分ご注意ください。周囲の音が聞こえにくく、表示に気を取られ交通事故の原因となります。特に踏切、駅のホームや横断歩道ではご注意ください。
- 航空機内での使用については制限があるため、各航空会社の指示に従ってください。

■ 周りの人への配慮も大切

- 映画館や劇場、美術館、図書館などでは、発信を控えるのはもちろん、着信音で周囲の迷惑にならないように電源を切るか、マナーモードを利用しましょう。
- 街中では、通行の邪魔にならない場所で使いましょう。
- 携帯電話の画面を見ながらの歩行は大変危険です。歩行中または急に立ち止まるとの通話や操作は控えましょう。
- 新幹線の車中やホテルのロビーなどでは、迷惑のかからない場所へ移動しましょう。
- 通話中の声は大きすぎないようにしましょう。
- 電車の中など周囲に人がいる場合には、イヤホンなどからの音漏れに注意しましょう。
- 携帯電話のカメラを使って撮影などする際は、相手の方の許可を得てからにしましょう。
- カメラ機能をご使用の際は、一般的なマナーを守りましょう。
- 満員電車の中など混雑した場所では、付近に心臓ペースメーカーを装着している方がいる可能性があります。事前に本製品の「機内モード」へ切り替える、もしくは電源を切っておきましょう。
- 病院などの医療機関が個々に使用禁止、持ち込み禁止と定めている場所では、その指示に従いましょう。

各部の名称と機能

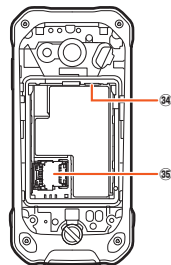
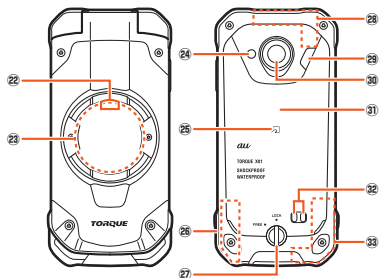
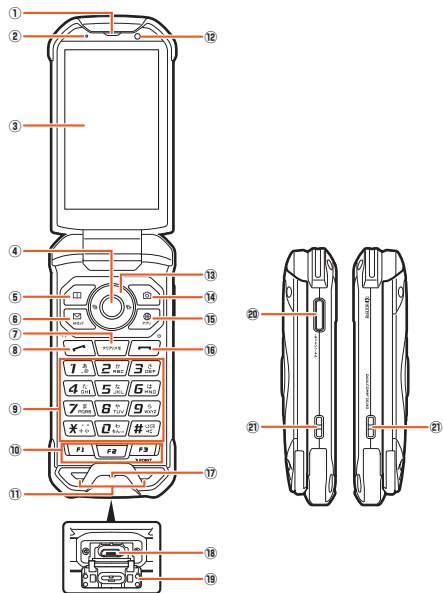

- ① **受話口(レシーバー)**
通話中の相手の方の声、伝言メモの再生音などが聞こえます。
- ② **サブマイク**
- ③ **メインディスプレイ**
- ④ **●センターキー**
選択したメニューや項目などを決定します。
待受画面で押すとメインメニューが表示されます。待受画面で1秒以上長押しすると、本体を閉じたときにマナー/シャッターキーの操作を無効にできます(P.47)。
- ⑤ **☎電話帳キー**
待受画面で押すと電話帳を起動します。待受画面で1秒以上長押しすると電話帳編集画面が表示されます。
- ⑥ **✉メールキー**
待受画面で押すとEメールを起動します。待受画面で1秒以上長押しするとSMSを起動します。
- ⑦ **🗑️クリア/メモキー**
操作中は1つ前の画面に戻ります。
待受画面で押すと伝言メモリスト画面が表示されます。待受画面で1秒以上長押しすると伝言メモ応答を設定/解除します。
- ⑧ **☑️発信/ペアキー**
待受画面で電話番号を入力せずに☑️を押すと、ペア登録確認画面が表示されます。待受画面で1秒以上長押しするとフェイク着信機能を利用できます。
- ⑨ **0~9、[*]、[#]ダイヤルキー**
[#]を2秒以上長押しするとブザー音が鳴ります。
- ⑩ **F1~F3カスタマイズキー1~3**
カスタマイズキーで割り当てたアプリを起動します。
また1秒以上長押しすると、それぞれのキーで以下の操作ができます。
- ☐F1を1秒以上長押し:アプリ履歴を表示
- ☐F2を1秒以上長押し:通知を表示
- ☐F3を1秒以上長押し:ポインターに対応した機能/アプリの起動中にポインターのON/OFF切り替え
- ⑪ **スピーカー**
着信音やアラーム音などが聞こえます。
- ⑫ **光センサー**
「明るさのレベル」を「自動調整」に設定時に明るさを感知します。
- ⑬ **👉カーソルキー**
- ☉左キー/着信履歴
- ☉右キー/発信履歴
- ☉上キー
- ☉下キー
- ⑭ **📷カメラキー**
待受画面で押すとカメラを起動します。待受画面で1秒以上長押しすると、データフォルダのフォルダ一覧画面が表示されます。
- ⑮ **🌐ブラウザキー**
ブラウザメニューを表示します。
1秒以上長押しするとアプリ・サービス画面が表示されます(▶P.45)。
- ⑯ **🔌電源/終話キー**
操作中は通話や各機能を終了します。長押しすると電源を入れる、または電源を切ることができます。
- ⑰ **🗣️送話口(マイク)**
通話中の相手の方にこちらの声を伝えます。また、音声を録音するときにも使います。使用中はマイクを指などで覆わないようにご注意ください。
- ⑱ **外部接続端子**
共通ACアダプタ05(別売)やmicroUSBケーブル01(別売)などの接続時に使用します。
- ⑲ **外部接続端子カバー**
- ⑳ **📷マナー/シャッター マナー/シャッターキー**
待受画面で押すとマナーメニューを呼び出します。待受画面または本製品を閉じた状態で1秒以上長押しすると、マナーモードを設定/解除します。
本製品を閉じた状態で押すと、サブディスプレイの点灯や表示の切り替えができます。
カメラ起動中に押すと、フォトを撮影/保存します。

- ㉑ ストラップ取付部
- ㉒ 充電／通知ランプ
充電中は赤色で点灯します。
着信時、メール受信時には設定内容に従って点滅します。
ケータイ探せて安心サービス(▶P.81)が位置情報を測定中は黄色で点滅します。
- ㉓ サブディスプレイ
着信時、メール受信時、アラーム鳴動時などに情報を表示してお知らせします。
- ㉔ 撮影ライト／簡易ライト
撮影ライト／簡易ライト使用時に明るく点灯します。
- ㉕ ㊟マーク
おサイフケータイ®利用時にこのマークをリーダー／ライターにかざしてください。
- ㉖ 内蔵GPS／Wi-Fi®／Bluetooth®アンテナ部*
- ㉗ ロックノブ
- ㉘ 内蔵メインアンテナ部*
- ㉙ 赤外線ポート
赤外線通信で、データの送受信を行います。
- ㉚ カメラ(レンズ部)
- ㉛ 背面カバー
- ㉜ 充電端子
卓上ホルダ(KYF33PUA)(別売)を使用して充電するときの端子です。
- ㉝ 内蔵サブアンテナ部*
- ㉞ au ICカードスロット
- ㉟ microSDメモリカードスロット

*アンテナは、本体に内蔵されています。アンテナ部付近を手で覆うと品質に影響を及ぼす場合があります。

ポインターを利用する

ポインターに対応した機能／アプリを起動し、ポインターをONにすると、画面に表示されるポインターを○/□/◇/△/●で操作できます。

1 ポインターに対応した機能／アプリを起動する

ステータスバーに「」(OFF)／「」(ON)が表示され、ポインターがONの場合は、「」(ポインター)が表示されます。

- ポインターがOFFの場合は、「ポインターをONにする」(▶P.36)を参照ください。
- ポインターの起動確認画面が表示された場合は、内容を確認してから「この画面を閉じる」を選択してください。「今後表示しない」にチェックを入れると、次回以降、起動確認画面が表示されません。

■ ポインターをONにする

1 を1秒以上長く押す

ポインターのON／OFFの設定が切り替わります。

- ポインターがONの場合でも、キー操作(○/□/◇/△/●以外)は可能です(一部のアプリを除く)。

■ ポインターの操作について

ブラウザなどを操作するとき、画面上のポインターを上下左右に移動して操作できます。

■ ポインターを移動する

○/○/○/○を押すと、ポインターが上下左右に移動します。



■ ボタンなどを選択する

選択したいボタンや項目などの上にポインターがある状態で○を押すと、そのボタンや項目などが決定(実行)されます。



■ 画面をスクロールする

ポインターが画面の上下左右端にあるときに、○/○/○/○で画面の外側の方向に動かします。



- を2秒以上長押しするとポインターが「」になり、○/○/○/○で画面をスクロールできるようになります。

待受画面を利用する

待受画面では、本製品の状態を確認できます。

■ 待受画面の見かた



① ステータスバー

② ウィジェットエリア

ウィジェットやアプリを利用できます。

③ 通知表示

不在着信通知や未読のEメール/SMS、お知らせ通知が表示されません。

[通知]を押すと非表示になります。

待受画面のショートカットを利用する

待受画面に表示されたウィジェットや通知表示をショートカットとして利用できます。

1 待受画面で(左向き矢印)→ウィジェットを選択→(右向き矢印)

・通知表示を選択する場合は、(下向き矢印)で項目を選択→(右向き矢印)と操作します。

待受画面のウィジェットを編集する

待受画面に表示されているウィジェットを編集します。

1 待受画面で(左向き矢印)→ウィジェットを選択→[編集]

2 編集するウィジェットまたは空きスペースを選択→(右向き矢印)











追加	選択した空きスペースにウィジェットを追加します。「ウィジェット」「アプリ」から追加したいウィジェットを選択します。
並び替え	選択したウィジェットを並び替えます。移動したい位置にウィジェットを移動→(右向き矢印)で並び替えます。
削除	選択したウィジェットを削除します。

本製品の状態を知る











アイコンの見かた

ステータスバーの左側には不在着信、新着メールや実行中の動作などをお知らせする通知アイコン、右側には本製品の状態を表すステータスアイコンが表示されます。

■ 主な通知アイコン

アイコン	概要
	不在着信あり
	新着Eメールあり
	新着SMSあり
	テレビ(ワンセグ)の視聴予約開始
	通話中、着信中
	伝言メモあり
	OUTDOOR PORTALで読み上げ通知が有効
	本体の空き容量低下
	ソフトウェア更新情報あり
	まとめられたアイコンあり

■ 主なステータスアイコン

アイコン	概要
	時刻
	電池レベル状態 100% / 残量なし / 充電中
	機内モード設定中
	電波の強さ(受信電界) レベル4 : 圏外 : 通信中 • ネットワークを示すアイコンが表示されます。 4G(LTE)使用可能 : ローミング中
	au ICカード未挿入
	マナーモード状態 マナーモード : ドライブモード サイレントモード : オリジナルモード
	ハンズフリーで通話中
	着信音の音量を「0」に設定中
	通話中のマイクを「OFF」に設定中
	Wi-Fi®の電波の強さ レベル表示 : 通信中
	伝言メモ設定中 伝言メモ設定中 / 伝言メモ全件録音済み

通知／設定パネルについて

通知パネルでは、通知内容の確認や対応するアプリの起動ができます。設定パネルではWi-Fi®やBluetooth®などの機能のON/OFFをすぐに設定できます。

1 [F2] を1秒以上長く押す

通知／設定パネルが表示されます。

- 待受画面で(⏪)→ステータスバーを選択→(⊙)と操作しても、通知／設定パネルを表示できます。

■ 通知／設定パネルの見かた

⊙/⊙を押すと、通知パネルと設定パネルが切り替わります。



① 通知エリア

本製品の状態や通知内容を確認できます。

② 設定メニュー

よく使う機能のON/OFFを設定できます。

■ 通知パネルを利用する

1 通知パネルで操作したい通知を選択→(⊙)
通知に対応したアプリを起動することができます。

■ 通知を削除する

1 通知パネルで削除したい通知を選択→(☐)(メニュー)→
[1件削除]→[はい]→[OK]

「全件削除」を選択すると、通知を全件削除することができます。ただし、電池残量表示など、削除できない通知もあります。

■ 設定パネルを利用する

例：Wi-Fi®機能のON/OFFを切り替える場合

1 設定パネルで[Wi-Fi]

操作するたびにWi-Fi®機能のON/OFFが切り替わります。



memo

⊙ 通知／設定パネル表示中に(☐)/[F2/F12]を押すと、通知／設定パネルの表示を終了できます。

■ 充電／通知ランプについて

充電／通知ランプの点灯／点滅により、充電を促したり、充電中の充電状態、不在着信やメールの受信などをお知らせしたりします。

LEDの色と動作	通知内容
赤の点灯	充電中であることを示します。
青の点滅	着信時*、不在着信、通知メッセージがあることを示します。
赤の点滅	電池容量不足による電源投入不可や、充電異常を示します。

*お買い上げ時の設定です。設定メニューの「音・通知・ブザー」(▶P.77)でLEDの設定を変更できます。

サブディスプレイを利用する

サブディスプレイは、日時・時間、マナーモードや電池残量などの端末の状態、着信相手、OUTDOOR PORTAL(▶P.75)などの情報を表示してお知らせします。

本製品を閉じているときに「マナー/シャッター」を押したときや、本製品を閉じたときなどにサブディスプレイが点灯します。

■ サブディスプレイの見かた



OUTDOOR PORTAL表示は、「マナー/シャッター」を押すたびに以下の項目に切り替わります。

- ・ 天気 → 温度 → 気圧・高度

memo

- ◎ 待受画面で●→[OUTDOOR PORTAL]→☰(メニュー)→[サブディスプレイ設定]と操作すると、サブディスプレイに表示されるOUTDOOR PORTALの機能を選択できます。

■ 主なアイコン

アイコン	概要
	電波の強さ(受信電界) 強 / 中 / 弱 / 微弱 / 圏外 / 機内モード設定中 ・ ネットワークを示すアイコンが表示されます。 : 4G(LTE)使用可能 : ローミング中

アイコン	概要
	電池レベル表示 100% / 残量なし / 充電中
	マナーモード状態 : マナーモード : ドライブモード : サイレントモード : オリジナルモード
	不在着信
	新着Eメール/未受信Eメール
	新着SMS
	Wi-Fi接続中/Wi-Fi接続中(オープン)

メインメニューを利用する

1 待受画面で○

メインメニューが表示されます。

2 メニューを選択→○

メニューはダイヤルキー（**[0]**～**[9]**、**[*]**、**[#]**）に対応しており、各キーを押してメニューを選択することもできます。

■ メインメニューの見かた



〈メインメニュー〉

■ メインメニュー一覧

メニュー	概要
auスマートパス	最新ニュースや乗換案内などのデイリーツールはもちろん、「auスマートパス」を最大限活用するためのポータルアプリです。アプリ取り放題、お得なクーポンやプレゼント、データのお預かりサービスやセキュリティソフトなど、携帯電話を安心・快適にご利用いただけます。auスマートパスのアプリ取り放題に対応したアプリを取得できます。
安心・安全	
My au	My au (auお客さまサポート) のホームページを表示します。ご利用料金の確認や各種変更手続きなどができます。
au災害対策	災害用伝言板や、緊急速報メール (緊急地震速報、災害・避難情報、津波警報、洪水情報、特別警報)、災害用音声お届けサービス、災害関連情報を利用できます。
データお預かり	電話帳をauサーバーに預けたり、フォトや電話帳など携帯電話に保存されているさまざまなデータをmicroSDメモリーカードに保存したりするアプリです。機種変更時のデータ移行のツールとしてもご利用できます。
遠隔操作サポート	携帯電話の操作で困ったとき、お客様の携帯電話の画面を共有し、お客様の操作をサポートするアプリです。
安心アクセス for 4G LTEケータイ	お子さまが携帯電話を安心してご利用いただけるよう、不適切と思われるウェブページへのアクセスやアプリのご利用を制限するフィルタリングアプリです。安心アクセスは、ポインター対応アプリです。

メニュー	概要
au WALLET	au WALLETカードへのチャージの他、カード残高・ポイント残高・特典の確認などを、携帯電話に最適化した画面でご利用いただけます。
カメラ	フォト／ムービーを撮影できます。(▶P.69)
データフォルダ	撮影したフォト／ムービー、ダウンロードしたファイルなどを確認できます。
ブラウザ	パソコンと同じようにWebページを閲覧できます。ブラウザは、ポインター対応アプリです。
アプリ・サービス*	
LISMO	音楽を再生したり、最新の音楽情報を調べたりできます。また、楽曲の試聴・購入も可能なアプリです。
Music Store	たくさんの最新曲や人気曲、アルバム、ビデオクリップが揃い、試聴を楽しめ、かんたんに購入できるアプリです。
au WALLET Market	日々の生活に役立つ“ちょっといいもの”を、誰でも気軽に買える新感覚のショッピングサービスです。auショップ店頭で購入した商品の確認や注文変更もご利用いただけます。
ウイルスバスター for au	不正アプリの取得を防止したり、不適切なサイトへのアクセスをブロックできるアプリです。
うたパス	最新J-POPやカラオケ人気曲、アニソン、洋楽など400以上のチャンネルが聴き放題。いつでも、どんな気分でもピッタリな楽曲と出会えるラジオ型音楽サービスです。

メニュー	概要
アプリ・サービス*	
Wowma!	日用品・グルメ・ファッションなど、お買いものが楽しめるau公式のショッピングサイトにアクセスします。
au助手席ナビ	最新の渋滞情報や交通状況を考慮して、目的地までの最適ルートを案内するカーナビゲーションアプリです。
auナビウォーク	乗物・徒歩を組み合わせた最適なルートをナビゲーションするアプリです。
モバオク	オークションサイト「モバオク」に接続します。
モバイルSuica	モバイルSuicaは、携帯情報端末で電車に乗れる、買い物ができるサービスです。
楽天Edyアプリ	お買い物のお支払いで使える電子マネーです。
どこから電話 for au	公共施設やお店・企業からの着信のとき、ハローページなどの情報をもとに自動で名前を表示します。また、振り込み詐欺や悪質な勧誘などの迷惑電話の着信に対して警告を表示させたり、自動で着信を拒否することができますので、知らない番号でも安心して電話に出られます。
OUTDOOR PORTAL	天気や気圧、温度など屋外に必要な情報を取得できる8つのアウトドア機能を搭載。さまざまなアウトドアシーンで利用できます。(▶P.75)
ツール	
アラーム	アラームを利用できます。
カレンダー	カレンダーを利用できます。
メモ帳	メモ帳を利用できます。
電卓	電卓を利用できます。

メニュー	概要
ツール	
赤外線	本製品と赤外線通信機能を持つ相手側の機器との間でデータを受受信できます。
おサイフケータイ	おサイフケータイ®対応サービスを利用できます。
TV	モバイル機器向けの地上デジタルテレビ放送サービス(ワンセグ)を見ることができます。(▶P.72)
簡易ライト	簡易ライトを利用できます。
音声レコーダー	音声レコーダーを利用できます。
バーコードリーダー	バーコードリーダーを利用できます。
エコモード	エコモードを利用できます。
カウントダウンタイマー	カウントダウンタイマーを利用できます。
ストップウォッチ	ストップウォッチを利用できます。
au Wi-Fi接続ツール	auの公衆無線LANサービス「au Wi-Fi SPOT」やauの宅内Wi-Fi機器サービス「Wi-Fi HOME SPOT」を便利にご利用いただけるようになります。
みまもりサポート	安心ナビ、mamorino/miraieナビ、mamorino Watchナビを利用できます。
auシェアリンク	携帯電話とタブレットを便利に使えるようにするアプリです。携帯電話への電話着信やEメール(@ezweb.ne.jp)などの通知をタブレットに表示したり、携帯電話をタブレット画面から操作するといった使いかたが可能です。
漢字チェック	漢字チェックを利用できます。

メニュー	概要
電話・メール	
通話履歴	着信や発信の履歴画面や、発信頻度を閲覧できます。
電話帳	電話帳に連絡先を登録したり、登録内容を利用できます。(▶P.57)
通話設定	通話に関する設定をします。
スピードダイヤル	スピードダイヤルの一覧を表示します。(▶P.53)
ボイスパーティー	最大30人で同時に通話ができます。(▶P.55)
Eメール	Eメール(@ezweb.ne.jp)のアドレスを利用してメールの送受信ができます。(▶P.59)
SMS	電話番号を宛先としてSMSの送受信ができます。(▶P.64)
LINE	LINEはいつでも、どこでも、好きなだけ通話やメールが楽しめるコミュニケーションアプリです。(▶P.66) LINEは、ポインター対応アプリです。
プロフィール	プロフィールの確認や編集ができます。(▶P.56)
設定	設定メニューから各種機能を設定、管理します。(▶P.77)

※追加で取得したアプリは「アプリ取り放題」(▶P.45)に表示されます。



memo

- アプリを起動してそれぞれの機能を使用すると、機能によっては通信料が発生する場合があります。
- アプリのバージョンアップなどによって、本製品に搭載されるアプリやアイコンなどのデザインが本書の記載と異なる場合があります。あらかじめご了承ください。
- オールリセットを実行しても、プリセットされているアプリは削除されません。

アプリ・サービスを利用する

「アプリ・サービス」ではインストールされているアプリを利用したり、追加でアプリを取得したりすることができます。

1 待受画面で●→[アプリ サービス]

アプリ・サービス画面が表示されます。

- ・ 待受画面で●を1秒以上長押ししても、アプリ・サービス画面を表示できません。
- ・ ●を押すとタブが切り替わります。

2 アプリを選択→●

アプリを検索する

1 アプリ・サービス画面で●

- ・ アプリ取り放題タブを表示してください。

2 ●(アプリ取得)

auスマートバスのサイトが表示されますので、画面に従ってアプリを検索、取得してください。

メインメニューを変更する

1 待受画面で●→●(メニュー)

2 [変更]→●でメニューを選択→●

LINEをアップデートする

LINEアプリをアップデートします。

1 待受画面で●→[電話 メール]→[LINE]を選択→●(メニュー)

2 [アップデート]

以降は、画面の指示に従って操作してください。

カスタムメニューを利用する

カスタムメニューに好みのアプリを登録することで、アプリを簡単に呼び出すことができます。

カスタムメニューにアプリを登録する

1 待受画面で●→●(カスタムメニュー)

カスタムメニュー画面が表示されます。

2 アプリを登録したい位置の「アプリを登録」を選択



3 登録したいアプリを選択→●

カスタムメニューを利用してアプリを呼び出す





1 待受画面で●→●(カスタムメニュー)

2 アプリを選択→●

アプリを並び替える

- 1 カスタムメニュー画面で並び替えたいアプリを選択
→ (メニュー)
- 2 [並び替え]→並び替えたい位置を選択→

アプリを削除する





- 1 カスタムメニュー画面で削除したいアプリを選択→ (メニュー)
- 2 [削除]→削除したいアプリにチェックを入れる→ (削除)
 - チェックを入れたアプリが削除されます。
 -  で全選択、 で全解除ができます。

共通の操作を覚える



基本的なキー操作を覚えよう

■ 画面の最下行に表示された内容を実行するには
画面の下部に表示された内容を実行するには、対応するキーを押します。



- ①「スピーカ―」は、を押します。
- ②「メニュー」は、を押します。
- ③「マイクOFF」は、を押します。
- ④「聞こえ」は、を押します。
- ⑤「プロフィール」は、を押します。

■ 項目を選択するには

表示された項目を選択するには、やで項目を選択してを押します。

■ 1つ前の画面に戻るには

を押すと、1つ前の画面に戻ることができます。

■ 待受画面に戻るには

各機能から待受画面に戻るには、を押します。



- 一定時間キー操作をしないと、自動的に待受画面に戻る場合があります。
- 通話中に各機能呼び出ししている場合は、通話が切れることがあります。
- 操作中の機能やアプリが終了します。

■ 数字を入力するには



～を押すと、数字を入力できます。

数字を入力する欄の上下に「▲」と「▼」が表示されている場合は、を押すことで、数を増減できます。

■ 前後のデータへ移動するには

メール表示中などに、を押すと次のデータへ、を押すと前のデータへ移動できます。

■ ページスクロールするには

Webページのブラウジング中や、メール一覧画面、メール内容表示画面、データ一覧画面(リスト表示)などでは、を押すと上に、を押すと下にページスクロールできます。

■ チェックボックスを利用する

設定項目の横にチェックボックスが表示されているときは、項目またはチェックボックスを選択することで設定のON/OFFを切り替えることができます。

また、データの「選択コピー」「選択削除」などをする際は、チェックボックスを選択することで項目の選択/選択解除を切り替えることができます。

アイコン例	説明
<input checked="" type="checkbox"/>	設定がON/項目が選択されている状態です。
<input type="checkbox"/>	設定がOFF/項目が選択されていない状態です。

■ 本体を閉じたときにマナー/シャッターキーの操作を無効にする(キーロック)

1 待受画面でを1秒以上長く押す→[OK]

本体を閉じると「マナー/シャッター」の長押しでのマナーモード設定/解除操作が無効になります。

もう一度を1秒以上長押しすると解除されます。



memo

- ◎ 「マナー/シャッター」の操作を無効に設定して本体を閉じていても、アラームやメール受信音などのお知らせ音を止めたり、サブディスプレイの表示を切り替えたりすることができます。

文字入力の方法を覚える

■ 文字入力時の各キーの割り当て一覧

文字種	ひらがな漢字	全角英字	数字(全角/半角)
①	▶ あいうえおあいうえお	▶ .@_ / : ~ ? , ' ! 1	1
	カタカナ(全角/半角) ▶ アイウエオアイウエオ	▶ .@_ / : ~ ? , ' ! 1	ダイヤル入力 1
②	▶ かきくけこ	▶ a b c A B C 2	2
	カタカナ(全角/半角) ▶ カキクケコ	▶ a b c A B C 2 ※	ダイヤル入力 2
③	▶ さしすせそ	▶ d e f D E F 3	3
	カタカナ(全角/半角) ▶ サシスセソ	▶ d e f D E F 3 ※	ダイヤル入力 3
④	▶ たちつとっ	▶ g h i G H I 4	4
	カタカナ(全角/半角) ▶ タチツテトッ	▶ g h i G H I 4 ※	ダイヤル入力 4
⑤	▶ なにぬねの	▶ j k l J K L 5	5
	カタカナ(全角/半角) ▶ ナニヌネノ	▶ j k l J K L 5 ※	ダイヤル入力 5

文字種	ひらがな漢字	全角英字	数字(全角/半角)
⑥	▶ はひふへほ	▶ m n o M N O 6	6
	カタカナ(全角/半角) ▶ ハヒフヘホ	▶ m n o M N O 6 ※	ダイヤル入力 6
⑦	▶ まみむめも	▶ p q r s P Q R S 7	7
	カタカナ(全角/半角) ▶ マミムメモ	▶ p q r s P Q R S 7 ※	ダイヤル入力 7
⑧	▶ やゆよやゆよ	▶ t u v T U V 8	8
	カタカナ(全角/半角) ▶ ヤユヨヤユヨ	▶ t u v T U V 8 ※	ダイヤル入力 8
⑨	▶ りりるれろ	▶ w x y z W X Y Z 9	9
	カタカナ(全角/半角) ▶ ラリルレロ	▶ w x y z W X Y Z 9 ※	ダイヤル入力 9
⑩	▶ わをんわ。ー～！ ? . 空白(ｽﾞ-ｽ)	▶ 0 空白(ｽﾞ-ｽ) ! ? , ' _ -	0
	カタカナ(全角/半角) ▶ ワランワ。ー～！? 空白(ｽﾞ-ｽ)	▶ 0 空白(ｽﾞ-ｽ)! * \$ % & ' () * + , - / : ; < = > ? @ [¥] ^ _ ` ~	ダイヤル入力 0

※ 行頭に入力する場合は大文字が先に表示されます。

文字種	ひらがな 漢字	カタカナ (全角/半角)	英字 (全角/半角)	数字 (全角/半角)	ダイヤル 入力
✖	小文字と大文字を切り替え(可能な文字のみ) * (濁点)や* (半濁点)を付加(可能な文字のみ) ▶、。ー・～！？ 空白(Λ^~)		小文字と大文字を切り替え(可能な文字のみ) 文字確定時は ▶...!?		* 短く押す... * 1秒以上 長押し... (プラス)
文字種	ひらがな 漢字	カタカナ (全角/半角)	英字 (全角/半角)	数字 (全角/半角)	ダイヤル 入力
#	文字入力時は、1つ前の文字を表示 (バック機能) 文字確定時は、改行			#	短く押す... # 1秒以上 長押し... (ポーズ)
文字種	ひらがな 漢字	カタカナ (全角/半角)	英字 (全角/半角)	数字 (全角/半角)	ダイヤル 入力
⊞	メニューから機能引用、定型文などの呼び出し 通常変換と予測変換の切り替え(文字種が「漢」の場合のみ)				-
文字種	ひらがな 漢字	カタカナ (全角/半角)	英字 (全角/半角)	数字 (全角/半角)	ダイヤル 入力
⊞	文字入力時に、絵文字/D絵文字/顔文字/記号の一覧を表示 絵文字/D絵文字/顔文字/記号の一覧を切り替え 文字入力時(変換候補表示中)は、英数カナ変換と予測変換を切り替え				-

文字種	ひらがな 漢字	カタカナ (全角/半角)	英字 (全角/半角)	数字 (全角/半角)	ダイヤル 入力
⊞	文字種の切り替え 前のカテゴリ/ページへの切り替え(絵文字/D絵文字/顔文字/記号/変換候補選択中の場合のみ)				-
文字種	ひらがな 漢字	カタカナ (全角/半角)	英字 (全角/半角)	数字 (全角/半角)	ダイヤル 入力
⊞	文字を確定直前の状態に戻す 次のカテゴリ/ページへの切り替え(絵文字/D絵文字/顔文字/記号/変換候補選択中の場合のみ)				-
文字種	ひらがな 漢字	カタカナ (全角/半角)	英字 (全角/半角)	数字 (全角/半角)	ダイヤル 入力
⊞	カーソルの左移動 変換候補の選択 予測変換時、文節範囲縮小				-
文字種	ひらがな 漢字	カタカナ (全角/半角)	英字 (全角/半角)	数字 (全角/半角)	ダイヤル 入力
⊞	カーソルの右移動 変換候補の選択 予測変換時、文節範囲拡大(字数指定予測をONに設定している場合のみ) カーソルが文末にある場合は、半角/全角の空白(スペース)を入力				-
文字種	ひらがな 漢字	カタカナ (全角/半角)	英字 (全角/半角)	数字 (全角/半角)	ダイヤル 入力
⊞	カーソルの上移動 変換候補の選択				-

文字種	ひらがな 漢字	カタカナ (全角/半角)	英字 (全角/半角)	数字 (全角/半角)	ダイヤル 入力
↻	カーソルの下移動 変換候補の選択 カーソルが文末にある場合は、改行				—
↔	全角と半角を切り替え				—
文字種	ひらがな 漢字	カタカナ (全角/半角)	英字 (全角/半角)	数字 (全角/半角)	ダイヤル 入力
DELETE	短く押す.....カーソル右側の文字を1文字削除 カーソル右側に文字がない場合は、 カーソル左側の文字を1文字削除 変換候補の選択時は、候補選択を抜けて1文字削除				短く押す..... 1桁削除
	1秒以上長押し.....カーソル右側の文字をすべて削除 カーソルが文頭または文末にある場合は、文字をすべて削除				1秒以上 長押し..... すべて削除

電話をかける

電話番号を入力して電話をかける

1 待受画面で電話番号を入力

ダイヤル画面が表示され電話番号が入力されます。
一般電話へかける場合には、同一市内でも市外局番から入力してください。

⬇️:カーソルの位置を移動

✂️:入力した数字を一桁削除

⏪️を1秒以上長押し:待受画面に戻る

📞(登録):入力した電話番号を電話帳に登録(▶P.57)

2 →通話

🔊(スピーカー/OFF):ハンズフリー通話ON/OFF

☰(メニュー):メニューを表示

🔊(聞こえ):聞こえ調整

相手の声の聞こえかたを調整します。

🔇(マイクOFF/マイクON):ミュートON/OFF

👤(プロフィール):プロフィールを表示

🔊:通話音量(相手の方の声の大きさ)を調節

📄:通話を保留

📄:通話音声メモを録音

3

・本製品を閉じても通話を終了できます。

memo

- ◎「1401」を付加して電話をかけた場合の通話料は、auのぷりペイドカードを購入し、ご登録された残高から引かれます。
- ◎送話口(マイク)を覆っても、相手の方には声が伝わりますのでご注意ください。
- ◎「機内モード」を設定中でも、緊急通報番号(110、119、118)へは電話をかけることができます。

■ 緊急通報位置通知について

本製品は、警察・消防機関・海上保安本部への緊急通報の際、お客様の現在地(GPS情報)が緊急通報先に通知されます。

memo

- ◎日本国内の緊急機関に接続する場合は、auのVoLTE(LTEネットワーク)を利用します。3G(回線交換ネットワーク)を利用しての接続はできません。
- ◎警察(110)・消防機関(119)・海上保安本部(118)について、ここでは緊急通報受理機関と記載します。
- ◎本機能は、一部の緊急通報受理機関でご利用いただけない場合もあります。
- ◎緊急通報番号(110、119、118)の前に「184」を付加した場合は、電話番号と同様にお客様の現在地を緊急通報受理機関に知らせることができません。
- ◎GPS衛星または基地局の信号による電波を受信しづらい、地下街・建物内・ビルの陰では、実際の現在地と異なる位置が、緊急通報受理機関へ通知される場合があります。
- ◎GPS測位方法で通知できない場合は、基地局信号により、通知されます。
- ◎警察・消防機関・海上保安本部への緊急通報の際には、必ずお客様の所在地をご確認のうえ、口頭でも正確な住所をお伝えくださいますようお願いいたします。なお、おかけになった地域によっては、管轄の通報先に接続されない場合があります。
- ◎緊急通報した際は、通話中もしくは通話切断後一定の時間内であれば、緊急通報受理機関が、人の生命、身体などに差し迫った危険があると判断した場合には、発信者の位置情報を取得する場合があります。
- ◎着信拒否を設定した状態で緊急通報を発信した場合、緊急通報受理機関からの着信を受けるため、着信拒否設定は自動的に5分間解除されます。

■;(ポーズ)ダイヤルで電話をかける

送信するプッシュ信号をあらかじめ入力しておき、通話中に☑️を押すと、プッシュ信号を送信できます。各種の情報サービスや自動予約サービスを利用する際に便利です。

例:「03-0001-XXXX(銀行の電話番号)」に電話をかけて、店番号「22X」口座番号「123XX」を送信する場合

1 電話番号を入力→[#]を1秒以上長く押す

1番目の:(ポーズ)が入力されます。

2 送信するプッシュ信号を入力



2番目の:(ポーズ)が入力されます。

※:(ポーズ)を間に入力すれば、複数のプッシュ信号をつなげて入力できます。

3 ☑️→[はい]→[はい]

通話状態になると、確認画面が表示されます。送信先が電話を受けていることを確認してから「はい」を選択してください。「はい」を選択して📞を押すごとにプッシュ信号を送信します。



memo

◎ 電波の状態が悪いと、正しく送信できないことがあります。

履歴を利用して電話をかける

1 待受画面で📞(着信履歴)／📞(発信履歴)

着信履歴／発信履歴一覧画面が表示されます。

着信履歴／発信履歴の他に、発信頻度も確認できるようになります。

・📞を押して着信履歴／発信履歴／発信頻度一覧画面を切り替えることができます。

📞:着信

📞:着信(伝言メモあり)

📞:不在着信

📞:不在着信(伝言メモあり)

📞:不在着信(ワン切り*)

📞:着信拒否

📞:発信

📞:auお留守番メッセージあり

※約3秒以内に切れた不在着信をワン切りとみなします。お客様に折り返し電話させ、悪質な有料番組につながる行為の可能性がありますのでご注意ください。

2 履歴から電話をかける相手を選択→☑️

選択した相手に電話を発信します。

・着信履歴／発信履歴一覧画面で履歴を選択→📞(詳細)と操作すると着信履歴／発信履歴詳細画面が表示されます。発信頻度一覧画面では詳細画面は表示されません。

■ スピードダイヤルで電話をかける

スピードダイヤルに登録した連絡先にすばやく電話をかけることができます。

■ スピードダイヤルに登録する

1 待受画面で◎→[電話 メール]→[スピードダイヤル]

2 登録したい番号の<未登録>を選択→◎(編集)

- ・連絡先が登録済みの番号を選択した場合は、発信などの操作ができません。

3 登録する連絡先を選択→◎→[OK]

■ スピードダイヤルで発信する

1 待受画面でスピードダイヤルの番号(0~99)を入力

2 

- ◎(発信)を押しても、電話をかけることができます。

■ au電話から海外へかける (au国際電話サービス)

本製品からは、特別な手続きなしで国際電話をかけることができます。

例:本製品からアメリカの「212-123-XXXX」にかける場合

1 国際アクセスコード「010」を入力

待受画面で[✖]を1秒以上長押しすると、「+」が入力されたダイヤル画面が表示され、発信時に「010」が自動で付加されます。

2 アメリカの国番号「1」を入力

3 市外局番「212」を入力

市外局番が「0」で始まる場合は、「0」を除いて入力してください(イタリアなど一部の国や地域の固定電話などの例外もあります)。

4 相手の方の電話番号「123XXXX」を入力→



memo

- ◎ 電話番号の入力中に◎(発信)→[特番付加]→[国際電話]と操作しても国番号を入力できます。
- ◎ au国際電話サービスは毎月のご利用限度額を設定させていただきます。auにて、ご利用限度額を超過したことが確認された時点から同月内の末日までの期間は、au国際電話サービスをご利用いただけません。
- ◎ ご利用限度額超過によりご利用停止となっても、翌月1日からご利用を再開します。また、ご利用停止中も国内通話は通常通りご利用いただけます。
- ◎ 通話料は、auより毎月のご利用料金と一括してのご請求となります。

- ◎ ご利用を希望されない場合は、お申し込みによりau国際電話サービスを取り扱わないようにすることもできます。
au国際電話サービスに関するお問い合わせ：
au電話から(局番なしの)157番(通話料無料)
一般電話から【☎】0077-7-111(通話料無料)
受付時間 毎日9:00~20:00

電話を受ける

電話に出る

1 着信中に☑/●(応答)

通話を開始します。

2 通話→☒

■ 電話がかかってきた場合の表示について

着信すると、次の内容が表示されます。

- ・相手の方から電話番号の通知があると、電話番号が表示されます。電話帳に登録されている場合は、名前などの情報も表示されます。
- ・相手の方から電話番号の通知がないと、理由が表示されます。
[非通知設定]「公衆電話」「通知不可能*」
※相手の方が通知できない電話からかけている場合です。



memo

- ◎ LTE NET、LTE NET for DATAをご契約いただいていない場合、「データ使用量」の「モバイルデータ」をOFFにしてご利用ください。

かかってきた電話に出なかった場合は

- ◎ ステータスバーに「☒」が表示されます。通知パネルを開くと、着信のあった時間や電話番号、または電話帳に登録されている名前が表示されます。

着信時に着信音、バイブレータを無効にするには

- ◎ 着信中に「マナー/シャッター」を押すと、着信音、バイブレータを無効にすることができます。
- ◎ 着信中に🔊を押すと着信音量を変更できます。

他の機能をご利用中に着信した場合は

- ◎ 電話帳などの他の機能をご利用中に着信した場合は、着信が優先されます。
- ◎ 動画を録画していた場合は、録画が中断され、録画していたデータは保存されます。
- ◎ 音声レコーダーなどで録音していた場合は、録音が中断されます。
- ◎ マナーモード(ドライブ)に設定している場合は、自動的に伝言メモが起動します。

着信を拒否する

1 着信中に☒(拒否)

着信音が止まって電話が切れます。相手の方には音声ガイダンスでお知らせします。

- ・着信中に☒を押して着信拒否することもできます。

auのVoLTEサービスを利用する

ボイスパーティーを利用する(オプションサービス)

ボイスパーティーとは、通話したい相手の端末の種類にかかわらず、発信者を含めて最大30人で同時に通話が可能な音声サービスです。

1 待受画面で①→[電話 メール]→[ボイスパーティー]

確認画面が表示された場合は、内容をご確認のうえ、画面に従って操作してください。

2 ㊦(新規)

3 電話帳	電話帳の電話番号をメンバーに追加します。
電話番号入力	電話番号を直接入力または履歴から入力してメンバーに追加します。また、「履歴」を選択すると発信履歴から設定することもできます。

4 ㊦→通話

呼出中/通話中のメンバーを選択→①(終話)と操作すると、選択したメンバーとの通話を終了します。
不在のメンバーを選択→①(発信)と操作すると、選択したメンバーに発信します。

5 ㊦

memo

- ボイスパーティーを利用するにはお申込みが必要です。
- 発信者には通話先に応じた通話料(人数分)が課金されます。
- 発信先として、緊急通報番号(110、119、118)や時報(117)などの特番は対象外です。
- ボイスパーティーでの発信時は、「発信者番号通知を許可」の設定にかかわらず発信者番号が通知されます。
- 発信後、どの着信者からも20秒間応答がない場合、ボイスパーティーを終了します。
- 発信者・着信者はボイスパーティーと三者通話を同時にご利用できません。
- 発信者・着信者はボイスパーティー中、割込着信をご利用できません。
- 発信者・着信者はボイスパーティー中にプッシュ信号を送信できません。
- 着信者がお留守番サービス、着信転送サービスを利用している場合、着信者はボイスパーティーに参加できません。
- auのVoLTE対応機種に着信した場合、伝言メモは応答しません。
- 着信者には発信者以外のメンバーの名前や電話番号は表示されません。

ボイスパーティーのメニューを利用する

1 待受画面で①→[電話 メール]→[ボイスパーティー]

2 ㊦(メニュー)

3 削除	ボイスパーティーのメンバーを1件または、選択削除します。
通話設定	通話に関する設定を行います。

自分の電話番号を確認する

プロフィールを確認する

- 1 待受画面で \odot →[プロフィール]
プロフィール画面が表示されます。
・待受画面で \odot → \square と操作しても確認できます。

プロフィールを編集する

- 1 プロフィール画面で \square (メニュー)→[編集]
プロフィール編集画面が表示されます。
- 2 必要な項目を入力
・編集中に \square (メニュー)→[項目追加]→追加する項目にチェックを入れる→ \square (追加)と操作すると、項目を追加できます。
- 3 \square (登録)→[OK]



memo

- ◎ プロフィール編集についての注意事項は、電話帳登録と同様です。詳しくは、「電話帳に登録する」(▶P.57)をご参照ください。
- ◎ プロフィール画面で \square (メニュー)→[リセット]→[はい]→[OK]と操作すると、プロフィールをリセットできます。

電話帳に登録する

連絡先の電話番号やメールアドレスなどの情報を電話帳に登録できません。連絡先ごとに着信音やバイブレータなどを設定することもできません。

1 待受画面で☎を1秒以上長く押す

電話帳編集画面が表示されます。

2 必要な項目を設定

・登録中に☎(メニュー)→[項目追加]→追加する項目にチェックを入れる→☎(追加)と操作すると、項目を追加できます。

3 ☎(登録)→[OK]

memo

- ◎登録する電話番号が一般電話の場合は、市外局番から入力してください。
- ◎名前に半角英数字が含まれる場合、電話帳では名、姓の順に表示されることがあります。
- ◎相手の方から電話番号の通知がない場合は、「着信設定」は動作しません。
- ◎電話帳に登録された電話番号や名前は、事故や故障によって消失してしまふことがあります。大切な電話番号などは控えておかれることをおすすめします。事故や故障が原因で登録内容が変化・消失した場合の損害および逸失利益につきましては、当社では一切の責任を負いかねますのであらかじめご了承ください。
- ◎特定の連絡先を普段は表示させないようにしたい場合は、「シークレット設定」をONに設定してください。シークレット設定をした連絡先を表示するには、「表示設定」から設定してください。

電話帳の一覧を利用する

電話帳一覧画面を表示する

1 待受画面で☎

電話帳一覧画面(名前順)が表示されます。

- ・電話帳一覧画面の表示方法が「グループ順」の場合は電話帳一覧画面(グループ順)が表示されます。グループを選択すると、選択したグループに登録されている電話帳一覧画面が表示されます。

電話帳一覧画面の見かた

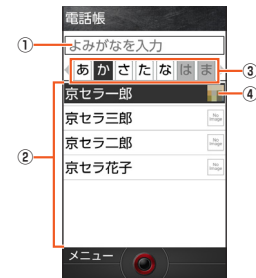

《電話帳一覧画面(名前順)》

① ダイヤルキーで検索

電話帳一覧画面でダイヤルキーを押すと、よみがなを入力して連絡先を検索できます。**[消去]**を押してよみがなを削除すると検索を解除します。

② 連絡先

選択したタブに登録されている連絡先が表示されます。

③ タブ

④ 画像

表示設定で「画像表示」を「表示する」に設定している場合、登録している画像があるときは、画像が表示されます。



◎ ◀▶を押してタブを切り替えられます。

電話帳の登録内容を利用する

1 待受画面で☐→連絡先を選択→◎

電話帳簡易画面が表示されます。

2 ☐(詳細)

電話帳詳細画面が表示されます。

■ 電話帳簡易画面／詳細画面の見かた



① 名前

② 登録内容

③ 画像

④ 通常使用の電話番号／通常使用のメールアドレス



- ◎ 登録内容を選択して◎を押すと電話の発信、メールの作成などができます。
- ◎ 電話番号／メールアドレスを選択して◎→[通常使用]と操作すると、通常使用の電話番号／メールアドレスに設定できます。
- ◎ ☐(メニュー)→[編集]と操作すると、登録内容を編集できます。

Eメールを確認する

受信したEメールは、「受信ボックス」に保存されます。送信済みのEメールは「送信ボックス」に保存されます。受信したEメールや送信したEメールが振り分け条件に一致した場合は、設定したフォルダに保存されます。

送信せずに保存したEメール、送信に失敗したEメールは「未送信ボックス」に保存されます。

1 待受画面で

フォルダー一覧画面が表示されます。

2 [受信ボックス] / [送信ボックス] / [未送信ボックス] / フォルダを選択→

Eメール一覧画面が表示されます。

- ・ (2行切替 / 3行切替) : メール一覧の表示を切り替えます。

3 Eメールを選択→

Eメール詳細表示画面が表示されます。

- ・ (前) : 前のEメールを表示
- ・ (次) : 次のEメールを表示

memo

- 「受信ボックス」の容量を超えると、最も古い既読メールが自動的に削除されます。ただし、未読のEメール、保護されたEメール、本文を未受信のEメールは削除されません。
- 「受信ボックス」のすべてのメールが未読の状態です。受信ボックスの容量を超えると、新着メールを受信できません。
- 「送信ボックス」 / 「未送信ボックス」の容量を超えると、最も古い送信済みメールが自動的に削除されます。削除できる送信済みメールがない場合は、送信失敗メール、未送信メールの順に削除されます。ただし、保護されたメールは削除されません。

■ フォルダー一覧画面の見かた

フォルダー一覧画面には、「受信ボックス」や「送信ボックス」、フォルダなどが表示されます。フォルダは、「フォルダ作成」を選択してフォルダを作成すると表示されます。



《フォルダー一覧画面》

- ① 新規作成
- ② 受信ボックス
- ③ インフォボックス
インフォボックスメールを表示できます。
- ④ 送信ボックス
- ⑤ 未送信ボックス
- ⑥ Eメール操作ガイド
- ⑦ フォルダ
- ⑧ 未読・未送信メール件数

■ Eメール一覧画面の見かた



《受信メール一覧画面》



《送信メール一覧画面》



《未送信メール一覧画面》



《フォルダメール一覧画面》

- ① ●: 未読のEメール
○: 本文を未受信のEメール

② 件名

③ 宛先 / 差出人の名前またはメールアドレス

電話帳に登録があるメールアドレスの場合には、登録された画像 / 名前が表示されます。未登録のメールアドレスの場合にはEメール
アドレスが表示されます。

受信したEメールに差出人名称が設定されている場合は、設定され
ている名前が表示されます。

- 電話帳にメールアドレスが登録されている場合は、電話帳に登録
されている名前が優先して表示されます。

④ アイコン

◀: 返信したEメール

➡: 転送したEメール

↔: 返信 / 転送したEメール

📎: 添付データあり

🔒: 保護されたEメール

🚩: フラグ付きEメール

⚠: 送信に失敗したEメール

🔄: 自動再送信Eメール

⑤ 受信 / 送信切替スライダー

フォルダ内の受信メール一覧と、送信メール一覧を切り替えて表示
できます。

■ Eメール詳細表示画面の見かた

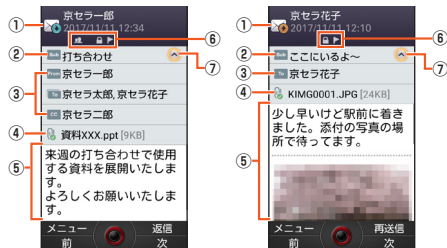

《受信メール詳細表示画面》

《送信メール詳細表示画面》

- ① 宛先/差出人の名前またはメールアドレス
- ② **Sub** : 件名
- ③ **From** : 差出人の名前またはメールアドレス
To / **CC** : 宛先の名前またはメールアドレス
- ④ 添付ファイル
 - : 保存された添付データ
 - : 保存に失敗した添付データ
 - : 保存されたインライン添付データ
 - : 未受信の添付データ
 - : 受信に失敗した添付データ
- ⑤ 本文

⑥ アイコン

- : 返信したEメール
- : 転送したEメール
- : 返信/転送したEメール
- : 複数の宛先あり
- : BCCの宛先で受信したEメール
- : 自動再送信するEメール
- : 送信に失敗したEメール
- : 保護されたEメール
- : フラグ付きEメール
- ⑦ / : 詳細情報の表示/非表示

Eメールを送信する

1 待受画面で☑→[新規作成]

送信メール作成画面が表示されます。

2 アドレス入力欄の「+」を選択→●

アドレス入力欄に宛先を直接入力することもできます。

3 アドレス帳引用	電話帳のメールアドレスを宛先に入力します。
アドレス帳グループ引用	電話帳のグループに登録されたすべてのメールアドレスを宛先に入力します。グループに登録されているメールアドレスが宛先の上限を超えている場合は、上限まで宛先に入力します。
メール受信履歴引用	受信メール履歴/送信メール履歴の一覧から選択して、メールアドレスを宛先に入力します。
メール送信履歴引用	
プロフィール引用	本製品に登録されている自分のEメールアドレスを宛先に入力します。
貼り付け	コピーしたメールアドレスを貼り付けます。

※表示される項目は、条件によって異なります。

4 件名入力欄を選択→●(編集)→件名を入力

5 本文入力欄を選択→●→本文を入力

6 ☑(送信)→[送信]

memo

- 送信メール作成画面で☑(保存)を押すと、作成中のEメールを「未送信ボックス」に保存できます。
- デコレーションアニメには対応しておりません。
- 件名や本文には、半角カナおよび半角記号(ー(長音)* (濁点)* (半濁点)、。・「」)は入力できません。
- 1日に送信できるEメールの件数は、宛先数の合計で最大1,000通までです。
- 一度に送信できるEメールの宛先の件数は、最大30件(To/Cc/Bccを含む。1件につき半角64文字以内)までです。
- 絵文字を他社の携帯電話やパソコンなどに送信すると、一部他社の絵文字に変換されたり、受信側で正しく表示されないことがあります。また、異なるau電話に送信した場合、auの旧絵文字に変換されることがあります。
- 送信時確認表示は非表示にすることができます。
- あらかじめ「自動再送信」をONにすると、Eメールの送信に失敗した際に自動で再送信することができます。
- 本文には、最大20件(合計100KB以下)のデコレーション絵文字を挿入できます。
 - ※一度挿入したデコレーション絵文字は、件数に関係なく繰り返し挿入できます。

宛先を追加・削除する

■ 宛先を追加する場合

1 送信メール作成画面→未入力アドレス入力欄の「」を選択→

宛先の入力方法を選択するメニューが表示されます。「Eメールを送信する」(▶P.62)の操作 **3** をご参照ください。



アドレス入力欄に宛先を直接入力しても、宛先を追加できます。

■ 宛先を削除する場合

1 送信メール作成画面→削除する宛先の「」を選択→→[削除]





memo

- ◎ 「」を選択→と操作すると、宛先の種類(To/Cc/Bcc)を変更することができます。一番上の宛先の種類を変更することはできません。

Eメールを受信する

1 Eメールを受信

Eメールの受信が終了すると、次の方法で新着メールをお知らせします。

- ・ステータスバーに「」が表示され、Eメール受信音が鳴ります。
 - ・ステータスバーにメールアドレス、名前、件名が表示されます。受信したEメールに差出人名称が設定されている場合は、設定されている名前が表示されます。メールアドレスが電話帳に登録されている場合は、電話帳に登録されている名前が優先して表示されます。
 - ・充電/通知ランプが点滅します。
 - ・本体を閉じているときはサブディスプレイに「」が表示されます。
- また、メールアドレス(メールアドレスが電話帳に登録されている場合は、電話帳に登録されている名前)が表示されます。

2 待受画面で→[受信ボックス]



Eメール一覧画面が表示されます。

3 受信したEメールを選択→

Eメール詳細画面が表示されます。





memo

- Eメールやその他の機能を実行中でもバックグラウンドでEメールを受信します。ステータスバーに「」が表示され、Eメール受信音が鳴ります。ただし、「メール自動受信」をOFFに設定した場合は、バックグラウンド受信しません。
- 「メール自動受信」をOFFに設定している場合や、受信に失敗した場合は、Eメール受信音が鳴り「」が表示されます。「新着確認」を行い、Eメールを受信してください。
- 受信状態および受信データにより、正しく受信されなかった場合でもデータ通信料がかかることがあります。
- 受信できる本文の最大データ量は、1件につき約1MBまでです。それを超える場合は、本文の最後に、以降の内容を受信できなかった旨のメッセージが表示されます。
- 受信したEメールの内容によっては、正しく表示されない場合があります。





新着メールを問い合わせして受信する

「メール自動受信」をOFFに設定した場合や、Eメールの受信に失敗した場合は、新着メールを問い合わせして受信することができます。

- 1 待受画面で**
フォルダー一覧画面が表示されます。
- 2  (新着確認)**
新着のEメールがあるかどうかを確認します。



SMSを送信する

漢字・ひらがな・カタカナ・英数字・記号・絵文字・顔文字のメッセージ（メール本文）を送信できます。

- 1 待受画面でを1秒以上長く押す**
待受画面で→ (SMS切替)と操作しても表示できます。相手先別のスレッド一覧画面が表示されます。
- 2  (新規作成)**
SMS作成画面が表示されます。
 - ・過去に送受信した相手の方にSMSを送信するときは、スレッドを選択してもSMSを作成できます。その場合は、操作**4**へ進みます。
- 3 宛先入力欄を選択→相手先電話番号を入力**
→連絡先から相手先を選択することもできます。海外へ送信する場合は、宛先には相手先電話番号の前に「010」と「国番号」を入力してください。

「010」+「国番号」+「相手先電話番号」

- ※ 電話帳などから相手先携帯電話番号を引用した場合は、もう一度宛先入力欄を選択して「010」と「国番号」を入力してください。
- ※ 相手先携帯電話番号が「0」で始まる場合は「0」を除いて入力してください。

- 4 本文入力欄を選択→本文を入力**
本文は、全角70／半角160文字相当まで入力できます。
- 5  (送信)**
送信したメッセージを選択→ (メニュー)→[送達確認結果]と操作すると、送信結果を確認できます。



memo

- ◎ 操作 **5** の前に **送信** を押すと、スレッド一覧画面に「下書き」が表示され、メールを送信せずに保存できます。
- ◎ SMSセンターは、次の通りSMSをお預かりします。

お預かり(蓄積)可能時間	72時間まで ※蓄積されてから72時間経過したSMSは、自動的に消去されます。
お預かり可能件数	300件 ※受信されるお客様のご利用状況、また、送信されるお客様の電話機の種類により、SMSセンターでお預かりできない場合があります。

- ◎ 蓄積されたSMSが配信されるタイミングは、次の通りです。

SMS蓄積後すぐに配信	新しいSMSがSMSセンターに蓄積されるたびに、SMSセンターでお預かりしていたSMSがすべて配信されます。
リトライ機能による配信	相手の方が電波の届かない場所にいるときや、電源が入っていないなどの理由で、蓄積後すぐに配信できなかった場合は、最大72時間、相手先へSMSを繰り返し送信するリトライ機能によりSMSを配信します。
通話を終了したときに配信	蓄積後すぐに配信できなかった場合は、お客様が本製品で通話を終了したときに、SMSセンターにお預かりしていたSMSをすべて配信します。

※国際SMSの場合、配信タイミングが異なる場合があります。



- ◎ 発信者番号を通知せずにSMSを送信することはできません。
- ◎ 絵文字を他社の携帯電話に送信すると、一部他社の絵文字に変換されたり、受信側で正しく表示されないことがあります。また、異なるau電話に送信した場合は、auの旧絵文字に変換される場合があります。

- ◎ SMSの送信が成功しても、電波の弱い場所などではまれに送信したメッセージに「」が表示される場合があります。
- ◎ 国際SMSの詳細につきましては、auホームページをご覧ください。
<http://www.au.kddi.com/mobile/service/global/sms/>

SMSを受信する

1 SMSを受信

SMSの受信が終了すると、次の方法で新着メールをお知らせします。

- ・待受画面に新着SMSのアイコン、ステータスバーに「」が表示され、メール受信音が鳴ります。
- ・本体を閉じているときはサブディスプレイに「」が表示されます。
- ・充電/通知ランプが点滅します。

2 待受画面でを1秒以上長く押す

SMSのスレッド一覧画面が表示されます。
未読のSMSがあるスレッドには「」が表示されます。

3 確認する相手先のスレッドを選択→

受信したSMSを含むスレッド内容表示画面が表示されます。



memo

- ◎ SMSの受信は、無料です。
- ◎ 受信したSMSでは、送信してきた相手の方の電話番号を確認できます。
- ◎ 受信したメールの内容によっては正しく表示されない場合があります。
- ◎ 内部ストレージが不足した場合、SMSを正しく受信できません。
- ◎ データお預かりでバックアップ・復元処理中に、SMSアプリを終了させないでください。正しく受信できない場合があります。

LINEを利用する

LINEはいつでも、どこでも、通話やメールが楽しめるコミュニケーションアプリです。

- LINEを利用するには事前にアプリのアップデートと、アカウントの登録が必要となります。利用方法などの詳細については、LINEのサイトや、LINEの画面→[その他]→[設定]→[ヘルプ]と操作してヘルプをご参照ください。
- LINEは、ポインター対応アプリです。

1 待受画面で☉→[電話 メール]→[LINE]

LINEのトップページが表示されます。

お買い上げ時の状態では、を押しでもLINEを起動できます。初回起動時にはアップデートを行い、ログイン画面を表示します。新規登録時には利用規約などが表示されます。内容をご確認の上、画面に従って操作してください。



memo

- ◎ ゲームなど一部の機能は本製品では利用できません。

インターネットに接続する

データ通信または無線LAN(Wi-Fi[®])機能を使用してインターネットに接続できます。



memo

- LTE NETまたはLTE NET for DATAに加入していない場合は、データ通信を利用することができません。

データ通信を利用する

本製品は、「LTE NET」や「LTE NET for DATA」のご利用により、手軽にインターネットに接続してデータ通信を行うことができます。本製品にはあらかじめLTE NETでインターネットへ接続する設定が組み込まれており、インターネット接続を必要とするアプリを起動すると自動的に接続されます。

LTE NET for DATAでインターネットへ接続するには、待受画面で
●→[設定]→[無線・ネットワーク]→[モバイルネットワーク]→[アクセスポイント名]→[LTE NET for DATA]と操作してください。



memo

- LTEフラットなどのデータ通信料定額/割引サービスご加入でインターネット接続時の通信料を定額でご利用いただけます。LTE NET、LTE NET for DATA、データ通信料定額/割引サービスについては、最新のau総合カタログ/auのホームページをご参照ください。

■ データ通信ご利用上の注意

- 画像を含むホームページの閲覧、動画データなどのダウンロード、通信を行うアプリを使用するなど、データ量の多い通信を行うとデータ通信料が高額となるため、データ通信料定額/割引サービスの加入をおすすめします。
- ネットワークへの過大な負荷を防止するため、一度に大量のデータ送受信を継続した場合やネットワークの混雑状況などにより、通信速度が自動的に制限される場合があります。

■ ご利用データ通信料のご確認方法について

ご利用データ通信料は、次のURLでご照会いただけます。

<https://www.au.com/support/>

- 初回のご利用の際は、お申し込みが必要です。

ブラウザを利用する

ブラウザを利用して、パソコンと同じようにWebページを閲覧できます。

- ブラウザは、ポインター対応アプリです。
- Webページによっては、本製品の画面に最適化されずに表示する場合があります。

ブラウザメニューを利用する

1 待受画面で

ブラウザメニュー画面が表示されます。

2 ホームページ	インターネットに接続してWebページを閲覧できます。
My au	My au (auお客さまサポート)のホームページを表示します。
TORQUE使い方ガイド	本製品の詳しい使い方を画像で確認できます。
お気に入り	登録したお気に入りの利用・管理をします。
Web検索・URL入力	URLを直接入力してサイトを表示できます。また、キーワードを入力して、Webページの情報を検索できます。
履歴	閲覧履歴を表示します。
ダウンロード	ダウンロードの履歴を表示します。
設定	ブラウザの設定を変更します。

ポインターで操作する

ポインターの機能を利用して、ブラウザを快適に閲覧できます。ポインターについて詳しくは、「ポインターを利用する」(▶P.36)をご参照ください。





1 を1秒以上長く押す







ポインターがONになります。

2 ポインターを使って操作する

移動:  /  /  /  でポインターを移動します。

決定:  を押します。

スクロール: 画面の端にポインターがある状態で、画面外に向かって  /  /  /  を押すと、画面がスクロールします。

-  を2秒以上長押しするとポインターが「」に変わり、 /  /  /  で画面をスクロールできるようになります。

カメラをご利用になる前に

- ・レンズ部に指紋や油脂などが付くと、鮮明な静止画／動画を撮影できなくなります。撮影する前に、柔らかい布などでレンズをきれいに拭いてください。強くこするとレンズを傷付けるおそれがあります。
- ・撮影時にはレンズ部に指や髪、ストラップなどがつかないようにご注意ください。ストラップが撮影の邪魔になる場合は、ストラップを手で固定してから撮影してください。
- ・手ブレにご注意ください。画像がブレる原因となりますので、本製品が動かないようにしっかりと持って撮影するか、セルフタイマー機能を利用して撮影してください。特に室内など光量が十分でない場所では、手ブレが起きやすくなりますのでご注意ください。また、被写体が動いた場合もブレた画像になりやすいのでご注意ください。
- ・被写体がディスプレイに確実に表示されていることを確認してから、シャッター操作をしてください。カメラを動かしながらシャッター操作をすると、画像がブレる原因となります。
- ・動画を録画する場合は、マイクを指などで覆わないようにご注意ください。また、録画時の声の大きさや周囲の環境によって、マイクの音声の品質が悪くなる場合があります。
- ・次のような被写体に対しては、ピン트가合わないことがあります。
 - 無地の壁などコントラストが少ない被写体
 - 強い逆光のもとにある被写体
 - 光沢のあるものなど明るく反射している被写体
 - ブラインドなど、水平方向に繰り返しパターンのある被写体
 - カメラからの距離が異なる被写体がいくつもあるとき
 - 暗い場所にある被写体
 - 動きが速い被写体
- ・撮影ライトを目に近づけて点灯させないでください。撮影ライト点灯時は発光部を直視しないようにしてください。また、他の人の目に向けて点灯させないでください。視力低下などの障がいを起こす原因となります。

- ・マナーモード設定中でも静止画撮影のフォーカスロック音やシャッター音、動画撮影の開始音、終了音は鳴ります。音量は変更できません。
- ・不安定な場所に本製品を置いてセルフタイマー撮影を行うと、着信などでバイブレータが振動するなどして本製品が落下するおそれがあります。
- ・本製品を利用して撮影または録音したものを複製、編集などする場合は、著作権侵害にあたる利用方法をお控えいただくことはもちろん、他人の肖像を勝手に使用、改変などをすると肖像権を侵害することとなりますので、そのような利用方法もお控えください。なお実演や興行、展示物などの中には、個人として楽しむなどの目的であっても、撮影または録音などが禁止されている場合がありますので、ご注意ください。
- ・お客様が本製品のカメラ機能を利用して公衆に著しく迷惑をかける不良行為などを行った場合、法律や条例／迷惑防止条例などに従って罰せられることがあります。
- ・位置情報が付加されたフォトをインターネット上にアップロードする場合、第三者に位置情報を知られる可能性がありますので、ご注意ください。

撮影画面の見かた

1 待受画面で📷

- 待受画面で📷→[カメラ]と操作してもカメラを起動できます。

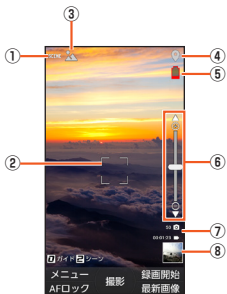

① 撮影モードアイコン

撮影モードを「連写」や「シーン」、「エフェクト」、「タイムラプス」に設定しているときにモードアイコンが表示されます。

- 設定しているエフェクトによっては調整バーが表示され、設定を調整できます。

② フォーカス枠

③ 撮影シーンアイコン／秒数アイコン

- 撮影モードが「シーン」の場合は、設定したシーンのアイコンが表示されます。
- 撮影モードが「タイムラプス」の場合は、秒数のアイコンが表示されます。

④ 位置測位中／位置情報付加

📍 (位置測位中) 📍 (測位成功) 🚫 (測位失敗)

⑤ 電池レベル状態

電池残量が少なくなったときに表示されます。

⑥ ズーム

🔍を押すとズームバーが表示され、ズームを調整できます。

⑦ 撮影可能残り枚数／録画時間

保存先のストレージ容量が少なくなったときに表示されます。

⑧ 直前に撮影／録画したデータ

直前に撮影／録画したデータのサムネイルを表示します。

🖼️(最新画像)を押すとデータが表示されます。

フォト／ムービーを撮影する

1 待受画面で

モニター画面が表示されます。

■ フォトを撮影する場合

2 ●(撮影)または

ピントが合い、撮影されます。撮影したデータは自動的に保存されます。

- ・「撮影画像の表示」がONの場合、撮影した画像が表示されます。
 (削除) → [[はい]]と操作すると、撮影した画像を削除できます。

■ ムービーを録画する場合

2 (録画開始)

録画が開始されます。

録画中に●(撮影)または  を押すと、フォトを撮影できます。

3 (録画終了)

録画が停止します。録画したデータは自動的に保存されます。



memo

- 録画中に本製品を閉じると、録画が終了します。
- 常時、オートフォーカスが動作し、自動でピントを合わせるコンティニューAF機能を搭載しておりますが、被写体によっては、ピントが合うまでに時間がかかる場合があります。
- スマイルシャッター撮影を「ON」にし、セルフタイマー撮影を行った場合、カウントダウン終了後に一度撮影後、笑顔を検出して、自動的に撮影します。
- 録画中は送話口(マイク)でのみ、録音できます。

テレビ(ワンセグ)について

テレビ(ワンセグ)は、モバイル機器向けの地上デジタルテレビ放送サービスで、映像・音声とともにデータ放送を受信することができます。

ワンセグサービスの詳細については、下記ホームページでご確認ください。

一般社団法人 放送サービス高度化推進協会
<http://www.apab.or.jp/>

■ テレビ(ワンセグ)利用時のご注意

- テレビの利用には、通話料やデータ通信料はかかりません。ただし、通信を使用したデータ放送の付加サービスなどを利用する場合はデータ通信料がかかります。なお、NHKの受信料については、NHKにお問い合わせください。
- テレビは日本国内の地上波デジタルテレビ放送ワンセグ専用です。海外では、放送方式や放送の周波数が異なるため使用できません。また、BS・110度CSデジタル放送を見ることはできません。
- テレビ画面表示中は、本製品が温かくなり、長時間肌に触れたまま使用していると低温やけどの原因となる場合がありますのでご注意ください。
- 自動車や原動機付自転車、自転車などの運転中はテレビを視聴しないでください。自動車・原動機付自転車運転中の携帯電話の使用は法律で禁止されています(自転車運転中の使用も法律などで罰せられる場合があります)。また、歩行中でも周囲の交通に十分ご注意ください。周囲の音が聞こえにくく、表示に気をとられ、交通事故の原因となります。特に踏切、駅のホームや横断歩道ではご注意ください。
- 耳を刺激するような大きな音量で長時間続けて視聴すると、聴力に悪い影響を与えることがありますので、ご注意ください。
- 電車の中など周囲に人がいる場合には、イヤホンなどからの音漏れにご注意ください。
- 電池残量が不足していると、テレビを起動できない場合があります。

■ 電波について

次のような場所では、電波の受信状態が悪く、画質や音質が劣化したり受信できない場合があります。

- 放送局から遠い地域または極端に近い地域
 - 移動中の電車・車、地下街、トンネルの中、室内など
 - 山間部やビル影
 - 高圧線、ネオン、無線局、線路、高速道路の近くなど
 - その他、妨害電波が多かったり、電波が遮断されたりする場所
- 電波の受信状態を改善するためには、次のことをお試しください。
- 室内で視聴する場合は、窓のそばの方がより受信状態が改善されます。

■ テレビアンテナについて

本製品にはテレビアンテナが内蔵されています。

■ 電池残量少、高温時の動作

電池残量が少ない場合や本製品が高温になっている場合は、テレビ(ワンセグ)を使用することができません。また、電池残量が少ないと、テレビ(ワンセグ)を起動できません。

テレビの初期設定をする

テレビを初めて起動したときは、視聴するエリアを設定します。設定が完了すると、テレビ番組を見ることができます。

1 待受画面で●→[ツール]→[TV]

2 地方を選択→●

3 都道府県を選択→●

4 地域を選択→●

受信可能なチャンネルを検索し、検索が終了するとチャンネルリストが表示されます。

5 チャンネルリストを確認→●→[OK]

テレビ視聴画面が表示されます。

テレビ番組を見る

テレビ番組を視聴する

1 待受画面で●→[ツール]→[TV]

テレビ視聴画面が表示されます。

テレビ視聴画面の見かた



《テレビ視聴画面》



《テレビ視聴画面（全画面）》

- ① 映像
- ② 字幕
- ③ データ放送
- ④ 視聴用リモコン

■ テレビ視聴中の操作

Ⓐ:音量調節(15段階の音量または消音)

Ⓑ:チャンネルの切り替え

Ⓒ~Ⓓ、Ⓕ、Ⓖ:割り当てられたチャンネルへの切り替え

Ⓔ(データ放送)を押すとデータ放送を利用できません。

Ⓗ:カーソル移動、スクロール

Ⓘ:項目を選択

Ⓚ(Vol/Ch)/:テレビ視聴の操作に切り替え



memo

- ◎ テレビ(ワンセグ)を起動したり、チャンネルを変更したときは、デジタル放送の特性として映像やデータ放送のデータ取得に時間がかかる場合があります。
- ◎ 電波状態によって映像や音声途切れたり、止まったりする場合があります。
- ◎ 本製品を横向きにすると、全画面で視聴することができます。

テレビ(ワンセグ)を終了する

1 テレビ視聴画面で→[はい]

OUTDOOR PORTALを利用する

Barometerで気圧と高度を確認する、Tideで潮汐情報を調べるなど、アウトドアで役立つアプリを利用できます。

- OUTDOOR PORTALの情報は、サブディスプレイ(▶P.41)でも一部確認できます。OUTDOOR PORTAL画面で☐(メニュー)→[サブディスプレイ設定]と操作すると、サブディスプレイに表示する機能を選択できます。

1 待受画面で○→[OUTDOOR PORTAL]

OUTDOOR PORTAL画面が表示されます。

2

WEATHER	登録した地点の天気予報を確認することができます。
THERMOMETER	端末で測定した温度を確認することができます。
BAROMETER	現在地の気圧と高度の目安が表示されるため、山登りなどで便利です。時刻ごとの変化をグラフで見ることがもできます。
BAROMETER WEATHER	現在地の気圧変化から天気を予想することができます。
COMPASS	コンパスを使って現在の方角を確認したり、水平器を使って現在地の傾斜を測定したりすることができます。
DAILY STEP	歩数や消費カロリー、移動手段別時間の記録、目標歩数の設定などことができます。
TIDE	指定した各地点の潮汐情報を確認することができます。
FISH INDEX	指定した地点の魚の活性度を確認することができます。



memo

- 各機能の操作方法や注意事項については、「取扱説明書 詳細版」をご参照ください。「取扱説明書 詳細版」はauホームページからダウンロードできます。

簡易ライトを利用する

1 待受画面で○→[ツール]→[簡易ライト]

簡易ライトが点灯します。

- お買い上げ時の状態では、**[F2]**を押しても簡易ライトを点灯できません。
- [ON/OFF]**を押すか、設定した点灯時間が経過すると消灯します。また、本製品を閉じている場合は**[マナー/イヤホン]**を押すと消灯します。
- を押すと、点灯/点滅を切り替えることができます。
- ☐**(メニュー)を押すと、点滅周期や明るさ、点灯時間を設定できます。



memo

- 簡易ライトを目に近付けて点灯させないでください。また、簡易ライト点灯時は発光部を直視しないようにしてください。同様に簡易ライトを他の人の目に向けて点灯させないでください。視力低下などの障がいを起こす原因となります。

本体を閉じているときに情報を音声でお知らせする

温度の変化や高度の到達など、アウトドア環境での情報を音声でお知らせできます。

1 待受画面で●→[OUTDOOR PORTAL]→📄(メニュー)→[読み上げ通知]

2 定刻通知	毎時0分/30分に、気温や気圧などの情報をお知らせします。
圏内圏外通知	本製品が圏内または圏外になったときにお知らせします。
温度通知	周囲の温度が30℃/35℃に達したことを測定したときにお知らせします。
高度通知	推定高度が100m経過したことを測定したときにお知らせします。
距離通知	推定移動距離が1km経過したことを測定したときに移動距離や消費カロリーをお知らせします。
読み上げ音量	音量を設定します。



memo

- 本体を閉じているときにお知らせを読み上げます。
- マナーモード設定中でもお知らせを読み上げます。

ブザー音を利用する

ブザーやホイッスルなど、用途に合わせてブザー音を利用できます。ブザー音を鳴らすと、簡易ライトも5秒間点滅します。

1 #を2秒以上長く押す

- 鳴動中のブザー音を止めるには、いずれかのキーを押してください。
- ブザー音は、いずれかのキーを押すか、電池残量がなくなるまで鳴動し続けます。

■ 緊急ブザー音を設定する

ブザー音の音を設定します。

1 待受画面で●→[設定]→[音・通知・ブザー]→[ブザー音]

2 [ブザー] / [ホイッスル] / [応答ホイッスル] / [クマ鈴] → 📄(決定)



memo

- 本体のスピーカーからの距離が10cm程度の場合、音量は約100dB(デジベル)以上になります。また、周囲の環境などによっては、周辺の第三者にブザー音が聞き取りにくい場合があります。
- 耳元でブザー音を鳴らさないでください。耳に障がいを起こす原因になります。
- マナーモード設定中やイヤホン(別売)を接続している場合でも、ブザー音はスピーカーから鳴動します。
- ブザー音の音量は調節できません。
- ブザー音は犯罪防止や安全を保証するものではありません。万一の際の損害について当社としては何ら責任を負うものではありません。
- お子様などの誤操作によってブザー音が鳴動する可能性がありますので、取り扱いには十分にご注意ください。

設定メニューを表示する

設定メニューから各種機能を設定、管理します。

1 待受画面で●→[設定]

項目	概要
au ID設定	au IDを設定します。
壁紙・ディスプレイ	壁紙やディスプレイの明るさの設定、フォントサイズの切替などを行います。
音・通知・ブザー	マナーモードの設定や着信時の音量、音、LEDおよびバイブレータのパターン、ブザー音の種類などを変更できます。
ロック	端末のロックの設定をします。
無線・ネットワーク	Wi-Fi [®] 、Bluetooth [®] 、おサイフケータイ [®] 、モバイルネットワーク、テザリングおよびVPNなどネットワークについて設定します。
エコ・電池	エコモード設定や電池利用状況の確認ができます。
オールリセット	本製品の初期化を行います。
その他の設定	カスタマイズキー、セキュリティ、ストレージ、アプリ、位置情報、アカウント、言語と入力、日付と時刻、ユーザー補助および端末情報などを設定します。

無線LAN(Wi-Fi[®])機能について

家庭内で構築した無線LAN(Wi-Fi[®])環境や、外出先の公衆無線LAN環境を利用して、インターネットサービスに接続できます。



memo

- ◎ ご自宅などでご利用になる場合は、インターネット回線と無線LAN(Wi-Fi[®])親機(Wi-Fi[®]ネットワーク)をご用意ください。
- ◎ 外出先でご利用になる場合は、あらかじめ外出先のWi-Fi[®]ネットワーク状況を、公衆無線LANサービス提供者のホームページなどでご確認ください。公衆無線LANサービスをご利用になるときは、別途サービス提供者との契約などが必要な場合があります。

- ◎ すべての公衆無線LANサービスとの接続を保証するものではありません。
- ◎ 無線LAN(Wi-Fi®)機能は、電波を利用して情報のやりとりを行うため、電波の届く範囲であれば自由にLAN接続できる利点があります。その反面、セキュリティの設定を行っていないときは、悪意ある第三者により不正に侵入されるなどの行為をされてしまう可能性があります。お客様の判断と責任において、セキュリティの設定を行い、使用することを推奨します。

無線LAN(Wi-Fi®)機能を利用する

無線LAN(Wi-Fi®)機能をONにする

- 1 待受画面で●→[設定]→[無線・ネットワーク]→[Wi-Fi]
Wi-Fi®設定画面が表示されます。
- 2 [Wi-Fi]にチェックを入れる
Wi-Fi®がONに切り替わります。

Wi-Fi®ネットワークに接続する

- 1 待受画面で●→[設定]→[無線・ネットワーク]→[Wi-Fi]
Wi-Fi®が起動している場合、Wi-Fi®設定画面に接続可能なアクセスポイントが表示されます。
- 2 アクセスポイントを選択→●
- 3 パスワードを入力→☑(接続)
「パスワードを表示する」をONにすると、入力中のパスワードを表示できます。

memo

- ◎ アクセスポイントによっては、パスワードの入力が不要な場合もあります。
- ◎ お使いの環境によっては、通信速度が低下する場合やご利用にならない場合があります。

アクセスポイントとの接続を切る

- 1 待受画面で●→[設定]→[無線・ネットワーク]→[Wi-Fi]
- 2 接続中のアクセスポイントを選択→●→☒(削除)

memo

- ◎ アクセスポイントとの接続を切ると、再接続のときにパスワードの入力が必要になる場合があります。

ソフトウェアを更新する

最新のソフトウェアに更新することで、最適なパフォーマンスを実現し、最新の拡張機能を入手できます。

■ ご利用上の注意

- ソフトウェアの更新が必要な場合は、auホームページなどでお客様にご案内させていただきます。詳細内容につきましては、auショップもしくはお客さまセンター(157/通話料無料)までお問い合わせください。また、本製品をより良い状態でご利用いただくため、ソフトウェアの更新が必要な本製品をご利用のお客様に、auからのお知らせをお送りさせていただくことがあります。
- 更新前にデータのバックアップをされることをおすすめします。
- 十分に充電してから更新してください。電池残量が少ない場合や、更新途中で電池残量が不足するとソフトウェア更新ができません。
- 電波状態をご確認ください。電波の受信状態が悪い場所では、ソフトウェア更新に失敗することがあります。
- ソフトウェア更新中は操作できません。110番(警察)、119番(消防機関)、118番(海上保安本部)へ電話をかけることもできません。また、アラームなども動作しません。
- ソフトウェア更新に失敗したときや中止されたときは、ソフトウェア更新を実行し直してください。
- ローディング中は、ご利用になれません。
- ソフトウェア更新に失敗すると、本製品が使用できなくなる場合があります。本製品が使用できなくなった場合は、auショップもしくはPiPit(一部ショップを除く)にお持ちください。

ソフトウェアをダウンロードして更新する

本製品は、ソフトウェア更新に対応しています。

1 待受画面で①→[設定]→[その他の設定]→[端末情報]→[ソフトウェア更新]

2 [ソフトウェア更新]

以降は、画面の指示に従って操作してください。







memo

◎ ソフトウェア更新後に元のバージョンに戻すことはできません。

故障とお考えになる前に

故障とお考えになる前に次の内容をご確認ください。

こんなときは	ご確認ください	参照
操作できない／画面が動かない／電源が切れない	 と「 マナー/シャット 」を同時に11秒以上長押しすると強制的に電源を切り再起動することができます。	—
電源が勝手に切れる	電池パックは十分に充電されていますか？	—
電源起動時のロゴ表示中に電源が切れる	電池パックは十分に充電されていますか？	—
電話がかからない	電源は入っていますか？	—
	正しいau ICカードが挿入されていますか？	P.36
	電話番号が間違っていないですか？ (市外局番から入力していますか？)	P.51
	電話番号入力後、  を押していますか？	P.51
電話がかかってこない	「機内モード」が設定されていませんか？	P.39
	電波は十分に届いていますか？	P.39
	サービスエリア外にいませんか？	P.39
	電源は入っていますか？	—
	正しいau ICカードが挿入されていますか？	P.36
	「着信拒否」が設定されていませんか？	—
	「機内モード」が設定されていませんか？	P.39
	「着信転送サービス」が設定されていませんか？	—

こんなときは	ご確認ください	参照
「  」(圏外)が表示される	サービスエリア外か、電波の弱いところにはいませんか？	P.39
	内蔵アンテナ付近を指などで覆っていませんか？	P.36
	正しいau ICカード以外のカードが挿入されていませんか？	P.36
キーの操作ができない	電源は入っていますか？	—
	ロックが設定されていませんか？	—
	電源を切り、もう一度電源を入れてください。	—
ポインターが意図した通りに動作しない	ポインターの正しい操作方法をご確認ください。	P.36
	本体を閉じ、もう一度開いてください。	—
	電源を切り、もう一度電源を入れてください。	—
充電していただきたいなど表示された	電池残量がほとんどありません。	P.39
電話が勝手に応答する	「伝言メモ」が設定されていませんか？	P.39
電池パックを利用できる時間が短い	十分に充電されていますか？	—
	・赤色の充電／通知ランプが消灯するまで、充電してください。	
	電池パックが寿命になっていませんか？	P.23
	「  」(圏外)が表示される場所での使用が多くありませんか？	P.39

こんなときは	ご確認ください	参照
電話をかけたときに受話口(レシーバー)から「ブーツ、ブーツ、ブーツ…」と音がしてつながらない	サービスエリア外か、電波の弱いところにいませんか？ 回線が非常に混雑しているか、相手の方が通話中ですのでおかけ直してください。	P.39 —
テレビ(ワンセグ)が映らない／映像が止まる／音声 が止まる／ノイズがでる	電池残量が少なくなっていますか？ 地上デジタルテレビ放送の放送波は十分に届いていますか？ 視聴している場所が、選択している地域と合っていますか？ 本体または電池温度が高温になっていませんか？温度によって機能を停止する場合があります。	P.39 P.73 P.73 P.21
カメラが動作しない	電池残量が少なくなっていますか？ 本体または電池温度が高温または低温になっていませんか？温度によって機能を停止する場合があります。	P.39 P.21

上記の各項目を確認しても症状が改善されないときは、以下のauホームページの「トラブル診断」で症状をご確認ください。

<https://www.au.com/trouble-check/>

安心ロックサービスで遠隔ロックをかけるには

あらかじめ設定をしていない場合でも、お客さまセンターへ電話をすることで、遠隔操作で画面やおサイフケータイ®のロックなどをかけることができます。

安心ロックサービスは、無料で利用できます。

■ お客さまセンターに電話して遠隔ロックをかける／解除する

一般電話からは  0077-7-113(通話料無料)

au電話からは 局番なしの113(通話料無料)

受付時間 24時間(年中無休)

・音声ガイダンスに従ってお手続きをしてください。



memo

◎ 詳しくは、「取扱説明書 詳細版」をご参照ください。「取扱説明書 詳細版」はauホームページからダウンロードできます。

ケータイ探せて安心サービスを利用する

ケータイ探せて安心サービスをご利用になると、au電話の置き忘れや紛失時に、お客さまセンターがお客様に代わってau電話のおおよその位置を検索できます。

本製品は、あらかじめ位置が検索できるように位置測位設定が「許可する」に設定されています。



memo

◎ 詳しくは、「取扱説明書 詳細版」をご参照ください。「取扱説明書 詳細版」はauホームページからダウンロードできます。

アフターサービスについて

■ 修理を依頼されるときは

修理については故障紛失サポートセンターまでお問い合わせください。

保証期間中	当社無償修理規定に基づき、修理いたします。
保証期間外	修理により使用できる場合はお客様のご要望により、有償修理いたします。

※ 保証期間は、本製品をお客様が新規ご購入された日より1年間です。



memo

- メモリの内容などは、修理する際に消えてしまうことがありますので、控えておいてください。なお、メモリの内容などが変化・消失した場合の損害および逸失利益につきましては、当社では一切責任を負いかねますのであらかじめご了承ください。
- 修理の際、当社の品質基準に適合した再利用部品を使用することがあります。
- 交換用携帯電話機お届けサービスにて回収した今までお使いのau電話は、再生修理した上で交換用携帯電話機として再利用します。また、auアフターサービスにて交換した機械部品は、当社にて回収しリサイクルを行います。そのため、お客様へ返却することはできません。
- 本製品を加工、改造、解析（ソフトウェアの改造、解析（ルート化などを含む）、リバースエンジニアリング、逆コンパイル、または逆アセンブルを含む）されたもの、または当社などが指定する正規の修理拠点以外で修理されたものは保証対象外または修理をお断りする場合があります。
- 電池パックは、電池の材質上または製造上の瑕疵により生じる事象を除き無償修理保証の対象外です。
- 本体以外の同梱品は無償修理保証の対象外です。

■ 補修用性能部品について

当社は本製品本体およびその周辺機器の補修用性能部品を、製造終了後4年間保有しております。補修用性能部品とは、その製品の機能を維持するために必要な部品です。

■ 無償修理規定

1. 修理受付時は、製造番号(IMEI番号)の情報をお知らせください。製造番号(IMEI番号)は、本製品本体もしくは外装箱に貼付のシールなどで確認することができます。
2. 保証期間内に、取扱説明書などの注意書きに従った正常な使用状態で機器が故障した場合には、無償修理をさせていただきます。
3. 保証期間内でも、以下の場合には有償修理となります。(または、修理ができない場合があります。)
 - ① 取扱説明書に従った正しい使用がなされなかった場合。
 - ② 不当な修理や改造による故障や損傷の場合。
 - ③ 当社などが指定する正規の修理拠点以外で修理された場合。
 - ④ 使用上、取り扱い上の過失または事故による故障や損傷の場合。また、落下、水濡れ、湿気などの痕跡がある場合。
 - ⑤ 地震、風水害などの天災及び火災、塩害、異常電圧などによる故障や損傷。
4. 機器の損傷状況によっては、修理を承れない場合もあります。
5. 製品の機器が故障したことにより、発生した損害・損失については負担いたしません。
6. 本製品を指定外の機器と接続して使用した場合、万一発生した事故については、責任を負いかねます。
7. 出張による修理対応はお受けできません。
8. 本規定は、日本国内においてのみ有効です。(This warranty is valid only in Japan.)

※ 本保証は、上記に明示した期間、条件のもとで、無償修理をお約束するものです。従って、本保証によって保証責任者及び、それ以外の事業者に対するお客様の法律上の権利を制限するものではありません。

■ 故障紛失サポートについて

au電話を長期間安心してご利用いただくために、月額会員アフターサービス制度「故障紛失サポート」をご用意しています(月額380円、税抜)。故障や盗難・紛失など、あらゆるトラブルの補償を拡大するサービスです。本サービスの詳細については、auホームページをご確認いただくか、故障紛失サポートセンターへお問い合わせください。



memo

- ご入会は、au電話のご購入時のお申し込みに限ります。
- ご退会された場合は、次回のau電話のご購入時まで再入会はできません。
- 機種変更・端末増設などをされた場合、最新の販売履歴のあるau電話のみが本サービスの提供対象となります。
- au電話を譲渡・承継された場合、故障紛失サポートの加入状態は譲受者に引き継がれます。
- 機種変更・端末増設などにより、新しいau電話をご購入いただいた場合、以前にご利用のau電話に対する故障紛失サポートは自動的に退会となります。
- サービス内容は予告なく変更する場合があります。

■ au ICカードについて

au ICカードは、auからお客様にお貸し出したものになります。紛失・破損の場合は、有償交換となりますので、ご注意ください。なお、故障と思われる場合、盗難・紛失の場合は、auショップもしくはPiPiItまでお問い合わせください。

■ auアフターサービスの内容について

サービス内容			故障紛失サポート	
			会員	非会員
交換用携帯電話機お届けサービス	自然故障	1年目	無料	補償なし
		2年目以降	下記「交換用携帯電話機お届けサービス」(会員)ご負担金の表を参照	
部分破損、水濡れ、全損、盗難、紛失				
預かり修理	自然故障	1年目	無料	
		2年目以降	無料(3年間保証)	実費負担
	部分破損		お客様負担額 上限5,000円	
	水濡れ・全損		お客様負担額 10,000円	
盗難・紛失		補償なし	補償なし (機種変更対応)	

※ 金額はすべて税抜

■「交換用携帯電話機お届けサービス」(会員)ご負担金

適用条件	1回目	2回目
通常	5,000円/ 長期ご利用特典※ ¹ 3,000円	8,000円/ 長期ご利用特典※ ¹ 6,000円
[WEB割引]※ ² /[代 用機なし割引]※ ³ の 両方を適用	4,000円/ 長期ご利用特典※ ¹ 2,000円	7,000円/ 長期ご利用特典※ ¹ 5,000円
[代用機なし割引]※ ³ のみを適用	4,500円/ 長期ご利用特典※ ¹ 2,500円	7,500円/ 長期ご利用特典※ ¹ 5,500円

※金額はすべて税抜

- ※¹ 3年目(25カ月)以上ご利用中のお客様、またはそのお客様が属する家族割内すべての回線が対象です。データ通信端末、タブレットをご利用中のお客様は、セット割(WINシングルセット割、またはスマホセット割)に加入しており、セット割の対象回線のご契約が3年目以上の場合が対象です。
- ※² WEB割引: auホームページから「交換用携帯電話機お届けサービス」を申し込み場合、サービス利用ご負担金から500円を割引します。[WEB 割引]の場合代用機の貸出はできませんので、自動的に[代用機なし割引]が合わせて適用されます。
- ※³ 代用機なし割引: 「交換用携帯電話機お届けサービス」のご利用に際し、代用機を利用しない場合は、サービス利用ご負担金から500円を割引します。詳細はauホームページでご確認ください。

オンライン交換受付(24時間受付)

※パソコン、スマートフォンからのみ受付可能

https://cs.kddi.com/support/n_login.html



memo

交換用携帯電話機お届けサービス

- ◎ au電話がトラブルにあわれた際、お電話いただくことでご指定の送付先に交換用携帯電話機(同一機種・同一色※)をお届けします。故障した今までお使いのau電話は、交換用携帯電話機がお手元に届いてから14日以内にご返却ください。
 - ※ 同一機種・同一色の提供が困難な場合、別途当社が指定する機種・色の交換用携帯電話機をご提供します。
- ◎ 本サービスをご利用された日を起算日として、1年間に2回までご利用可能です。本サービス申し込み時において過去1年以内に本サービスのご利用がない場合は1回目、ご利用がある場合は2回目となります。
 - ※ 詳細はauホームページでご確認ください。
- ◎ 盗難、紛失など、本サービスのご利用と同時にau ICカードの再発行を伴う場合は、別途au ICカード再発行手数料1,900円が必要です。

預かり修理

- ◎ お客様の故意・改造(分解改造・部品の交換・塗装など)による損害や故障の場合は補償の対象となりません。
- ◎ 外装ケースの汚れや傷、塗装のはがれなどによるケース交換は割引の対象となりません。

SIMロック解除

本製品はSIMロック解除に対応しています。SIMロックを解除すると他社のSIMカードを使用することができます。

- ・SIMロック解除はauホームページ、auショップで受付しております。
- ・他社のSIMカードをご使用になる場合、一部サービス・機能などが制限される場合があります。当社では一切の動作保証はいたしませんので、あらかじめご了承ください。
- ・SIMロック解除後の設定は、待受画面で◎→[設定]→[その他の設定]→[端末情報]→[SIMカードの状態]から行ってください。
- ・詳しくは、auホームページをご参照ください。

<http://www.au.kddi.com/support/mobile/procedure/simcard/>

周辺機器

- 電池パック(KYF33UAA)
- 卓上ホルダ(KYF33PUA) (別売)
- 背面カバー(シルバー)(KYF33TSA)
背面カバー(レッド)(KYF33TRA)
- auキャリングケースGブラック(0106FCA) (別売)
auキャリングケースHブラック(0107FCA) (別売)

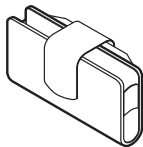

auキャリングケースGブラック

- 共通ACアダプタ03(0301PQA) (別売)
共通ACアダプタ03 ネイビー(0301PBA) (別売)
共通ACアダプタ03 グリーン(0301PGA) (別売)
共通ACアダプタ03 ピンク(0301PPA) (別売)
共通ACアダプタ03 ブルー(0301PLA) (別売)
共通ACアダプタ05(0501PWA) (別売)
AC Adapter JUPITRIS(ホワイト)(L02P001W) (別売)
AC Adapter JUPITRIS(レッド)(L02P001R) (別売)
AC Adapter JUPITRIS(ブルー)(L02P001L) (別売)
AC Adapter JUPITRIS(ピンク)(L02P001P) (別売)
AC Adapter JUPITRIS(シャンパンゴールド)(L02P001N) (別売)
- ポータブル充電器02(0301PFA) (別売)
- microUSBケーブル01(0301HVA) (別売)
microUSBケーブル01 ネイビー(0301HBA) (別売)
microUSBケーブル01 グリーン(0301HGA) (別売)
microUSBケーブル01 ピンク(0301HPA) (別売)
microUSBケーブル01 ブルー(0301HLA) (別売)
- 平型-microUSB変換アダプタ01(0301QXA) (別売)
- 3.5φ-microUSB変換アダプタ01(0301QNA) (別売)
- microUSBモノラルイヤホン01(0301QLA) (別売)
- microUSBステレオイヤホン変換アダプタ01(0301QVA) (別売)



memo

◎ 周辺機器は、auオンラインショップでご購入いただけます。
<http://auonlineshop.kddi.com/>

microUSBイヤホンを使用する

■ microUSBステレオイヤホン変換アダプタ01 (別売)でイヤホン(市販品)を使用する

イヤホン(別売)はmicroUSBステレオイヤホン変換アダプタ01(別売)と接続して使用します。

1 microUSBステレオイヤホン変換アダプタ01(別売)にイヤホン(市販品)を接続する

2 本製品にmicroUSBステレオイヤホン変換アダプタ01(別売)を接続する

外部接続端子カバーを開け、microUSBステレオイヤホン変換アダプタ01(別売)のコネクタを、先端の形状を確認してまっすぐになるように差し込みます。

microUSBステレオイヤホン
変換アダプタ01(別売)

イヤホン(市販品)

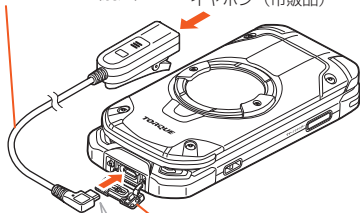

外部接続端子カバー

突起部を
下にする

■ microUSBモノラルイヤホン01(別売)を使用する

microUSBモノラルイヤホン01(別売)は本体と直接接続して使用します。

1 本製品にmicroUSBモノラルイヤホン01(別売)を接続する

外部接続端子カバーを開け、microUSBモノラルイヤホン01(別売)のmicroUSBプラグの向きを確認し、外部接続端子にまっすぐに差し込みます。

memo

- 外部接続端子カバーを強く引っ張らないようご注意ください。特にmicroUSBモノラルイヤホン01(別売)／microUSBステレオイヤホン変換アダプタ01(別売)を取り外す際にカバーを一緒に引っ張ると必要以上の力が加わる可能性があります。
- 外部接続端子カバーを強く引っ張ると、カバーが変形したり、本製品から抜けてしまったり破損の原因となります。
- イヤホン(市販品)によっては、microUSBステレオイヤホン変換アダプタ01(別売)に接続できない場合があります。
- microUSBモノラルイヤホン01(別売)のお問い合わせは、auホームページ(<http://www.au.kddi.com>)をご確認ください。

電話を受ける

1 着信中にmicroUSBステレオイヤホン変換アダプタ01(別売)／microUSBモノラルイヤホン01(別売)のスイッチを押す

- 着信中にmicroUSBステレオイヤホン変換アダプタ01(別売)／microUSBモノラルイヤホン01(別売)のスイッチを1秒以上長押しすると、着信拒否します。
- 通話中にmicroUSBステレオイヤホン変換アダプタ01(別売)／microUSBモノラルイヤホン01(別売)のスイッチを押すとミュートのON/OFFを切り替えることができます。

2 通話を終了するときは、microUSBステレオイヤホン変換アダプタ01(別売)／microUSBモノラルイヤホン01(別売)のスイッチを1秒以上長く押す

主な仕様

ディスプレイ	約3.4インチ、約1,677万色、TFT透過型 854×480ドット(FWVGA)	
サブディスプレイ	約1.08インチ、モノクロ、STN	
質量	約182g(電池パック含む)	
サイズ (幅×高さ×厚さ)	約54×118×23.3mm(最厚部 約24.6mm) ※突起部除く	
内蔵メモリ容量	ROM:約8GB	RAM:約1GB
連続通話時間	国内	約540分
	海外(GSM)	約390分
連続待受時間	国内	約480時間
	海外(GSM)	約500時間
連続テザリング時間	約410分	
Wi-Fiテザリング最大接続数	10台	
充電時間 (目安)	共通ACアダプタ05(別売)	約130分
カメラ有効画素数	約1300万画素	
カメラ撮像素子	CMOS	
無線LAN(Wi-Fi®)機能	IEEE802.11b/g/n準拠	

Bluetooth®機能	対応バージョン	Bluetooth®標準規格Ver.4.1準拠※1
	出力	Class 1
	通信距離※2	10m
	対応プロファイル・機能※3	GATT(Generic Attribute Profile) SPP(Serial Port Profile) A2DP(Advanced Audio Distribution Profile) AVRCP(Audio/Video Remote Control Profile) HSP(Headset Profile) HFP(Hands-Free Profile) OPP(Object Push Profile) PBAP(Phone Book Access Profile) PAN(Personal Area Networking Profile) PAN-NAP(Personal Area Networking-Network Access Point) PAN USER(Personal Area Networking-User) SCMS-T(Serial Copy Management System-T) DUN(Dial-Up Networking Profile)※4
	使用周波数帯	2.4GHz帯
連続ワンセグ視聴時間		約6時間50分

- ※2 通信機器間の障害物や電波状態により変化します。
 ※3 Bluetooth®機器同士の使用目的に応じた仕様のことで、Bluetooth®標準規格で定められています。
 ※4 一部のカーナビゲーションシステムのみに対応しています。ご利用にあたっては、auホームページをご参照ください。



memo

- ◎ 連続通話時間・連続待受時間は、充電状態・気温などの使用環境・使用場所の電波状態・機能の設定などによって半分以下になることもあります。

- ※1 本製品およびすべてのBluetooth®機能搭載機器は、Bluetooth SIGが定めている方法でBluetooth®標準規格に適合していることを確認しており、認証を取得しています。ただし、接続する機器の特性や仕様によっては、操作方法が異なったり、接続してもデータのやりとりができない場合があります。

携帯電話機の比吸収率(SAR)について

この機種KYF33の携帯電話機は、国が定めた電波の人体吸収に関する技術基準および電波防護の国際ガイドラインに適合しています。

この携帯電話機は、国が定めた電波の人体吸収に関する技術基準(※1)ならびに、これと同等な国際ガイドラインが推奨する電波防護の許容値を遵守するよう設計されています。この国際ガイドラインは世界保健機関(WHO)と協力関係にある国際非電離放射線防護委員会(ICNIRP)が定めたものであり、その許容値は使用者の年齢や健康状況に関係なく十分な安全率を含んでいます。

国の技術基準および国際ガイドラインは電波防護の許容値を人体に吸収される電波の平均エネルギー量を表す比吸収率(SAR: Specific Absorption Rate)で定めており、携帯電話機に対するSARの許容値は2.0W/kgです。この携帯電話機の頭部におけるSARの最大値は0.211W/kg(※2)、身体に装着した場合のSARの最大値は0.415W/kg(※2)です。個々の製品によってSARIに多少の差異が生じることもありますが、いずれも許容値を満足しています。

携帯電話機は、携帯電話基地局との通信に必要な最低限の送信電力になるよう設計されているため、実際に通話等を行っている状態では、通常SARはより小さい値となります。一般的には、基地局からの距離が近いほど、携帯電話機の出力は小さくなります。

この携帯電話機は、頭部以外の位置でも使用可能です。キャリングケース等のアクセサリをご使用するなどして、身体から1.5センチ以上離し、かつその間に金属(部分)が含まれないようにしてください。このことにより、本携帯電話機が国の技術基準および電波防護の国際ガイドラインに適合していることを確認しています。

世界保健機関は、『携帯電話が潜在的な健康リスクをもたらすかどうかを評価するために、これまで20年以上にわたって多数の研究が行われてきました。今日まで、携帯電話使用によって生じるとされる、いかなる健康影響も確立されていません。』と表明しています。

さらに詳しい情報をお知りになりたい場合には世界保健機関のホームページをご参照ください。

http://www.who.int/docstore/peh-emf/publications/facts_press/fact_japanese.htm

SARIについて、さらに詳しい情報をお知りになりたい方は、下記のホームページをご参照ください。

- 総務省のホームページ
<http://www.tele.soumu.go.jp/j/sys/ele/index.htm>
- 一般社団法人電波産業会のホームページ
<http://www.arib-emf.org/O1denpa/denpa02-02.html>
- auのホームページ
<http://www.au.kddi.com/>

※1 技術基準については、電波法関連省令(無線設備規則第14条の2)で規定されています。

※2 この値は同時に使用可能な無線機能を含みます。

FCC Notice

This device complies with part 15 of the FCC Rules. Operation is subject to the following two conditions: (1) This device may not cause harmful interference, and (2) this device must accept any interference received, including interference that may cause undesired operation.

Note:

This equipment has been tested and found to comply with the limits for a Class B digital device, pursuant to part 15 of the FCC Rules. These limits are designed to provide reasonable protection against harmful interference in a residential installation. This equipment generates, uses, and can radiate radio frequency energy and, if not installed and used in accordance with the instructions, may cause harmful interference to radio communications.

However, there is no guarantee that interference will not occur in a particular installation. If this equipment does cause harmful interference to radio or television reception, which can be determined by turning the equipment off and on, the user is encouraged to try to correct the interference by one or more of the following measures:

- Reorient or relocate the receiving antenna.
- Increase the separation between the equipment and receiver.
- Connect the equipment into an outlet on circuit different from that to which the receiver is connected.
- Consult the dealer or an experienced radio/TV technician for help and for additional suggestions.

Warning

The user is cautioned that changes or modifications not expressly approved by the manufacturer could void the user's authority to operate the equipment.



FCC RF EXPOSURE INFORMATION

Warning! Read this information before using your phone.

Warning! Read this information before using your phone. In August 1996, the Federal Communications Commission (FCC) of the United States, with its action in Report and Order FCC 96-326, adopted an updated safety standard for human to radio frequency electromagnetic energy emitted by FCC regulated transmitters. Those guidelines are consistent with the safety standard previously set by both U.S. and international standards bodies. The design of this phone complies with the FCC guidelines and these international standards.

Body-worn Operation

This device was tested for typical body-worn operations with the back of the phone kept 0.39 inches (1.0 cm) from the body. To comply with FCC RF exposure requirements, a minimum separation distance of 0.39 inches (1.0 cm) must be maintained between the user's body and the back of the phone, including the antenna. All beltclips, holsters and similar accessories used by this device must not contain any metallic components. Body-worn accessories that do not meet these requirements may not comply with FCC RF exposure limits and should be avoided. This device is not intended to be used with a lanyard or strap on the body. The device contains a mounting point that may be used to attach the device to equipment, a backpack or tool belt, etc.

Turn off your phone before flying

You should turn off your phone when boarding any aircraft. To prevent possible interference with aircraft systems, U.S. Federal Aviation Administration (FAA) regulations require you to have permission from a crew member to use your phone while the plane is on the ground. To prevent any risk of interference, FCC regulations prohibit using your phone while the plane is in the air.

European RF Exposure Information

Your mobile device is both a radio transmitter and receiver, and is designed not to exceed limits for exposure to radio waves recommended by international guidelines. These guidelines were produced by independent scientific organization, ICNIRP, and include safety margins designed to protect all persons, regardless of age and condition of health.

The guidelines apply a unit of measurement known as the Specific Absorption Rate (SAR). The SAR limit for mobile devices is 2 W/kg, and the highest SAR value for this device was 1.087 W/kg*. As testing measures SAR at the highest transmitting power of a device, actual SAR tends to be lower during ordinary operation. Lower SAR levels are typical during ordinary operation as automatic changes are made within the device to ensure the network can be reached with minimal power.

The World Health Organization (WHO) has stated that present scientific information does not indicate the need for any special precautions to be adopted when using mobile devices. WHO also notes that those wishing to reduce exposure may do so by limiting call length and by using a 'hands-free' device to distance the phone from the head and body. For further information, please see the WHO website: <http://www.who.int/peh-emf/en/>

* Note that tests are also carried out in accordance with international testing guidelines.

INSTRUCTION MANUAL FOR BATTERY PACK (KYF33UAA)

Caution

- Do not open, crush, disassemble and dispose of in fire heat above (60°C): may cause burn, fire and explosion by mishandling.
- Follow Manufacturer's Instructions.
- Risk of explosion if battery is replaced by an incorrect type.
- Dispose of used batteries according to local ordinances and/or regulations.
- Replace only with same KYOCERA Corporation type KYF33UAA battery pack.

Charging Information

Nominal Specifications		
Item	Specification	Remark
Charging Current (Max.)	1.5A	-
Charging Voltage	4.25V	-
Charging Time (Std.)	3 hours	-
Ambient (Charge)	0 - 45°C	-

Charge Limits		
Battery Pack Model	Maximum Charge Current, A	Maximum Charge Voltage, V
KYF33UAA	1.5A	4.25V

Declaration of Conformity

Product is declared to conform with the essential requirements of European Union Directive 1999/5/EC Radio and Telecommunications Terminal Equipment Directive 3.1 (a), 3.1 (b) and 3.2.

Safety Information

To prevent possible hearing damage, do not listen at high volume levels for long periods.



輸出管理規制

本製品および付属品は、日本輸出管理規制（「外国為替及び外国貿易法」およびその関連法令）の適用を受ける場合があります。また米国再輸出規制（Export Administration Regulations）の適用を受ける場合があります。本製品および付属品を輸出および再輸出する場合は、お客様の責任および費用負担において必要となる手続きをお取りください。詳しい手続きについては経済産業省または米国商務省へお問い合わせください。

知的財産権について

■ 商標について

本書に記載している会社名、製品名は、各社の商標または登録商標です。



TRENDMICRO、およびウイルスバスターは、トレンドマイクロ株式会社の登録商標です。

Microsoft®、Windows®およびWindows Vista®/Windows®7/Windows®8/Windows®8.1/Windows®10は米国Microsoft Corporationの米国およびその他の国における登録商標です。Microsoft® Windows®の正式名称は、Microsoft® Windows® Operating Systemです。

Microsoft®, Microsoft® Excel®, Microsoft® PowerPoint®, Windows Media®, Exchange®は、米国およびその他の国における米国Microsoft Corporationの登録商標または商標です。Microsoft® Word, Microsoft® Officeは、米国Microsoft Corporationの商品名称です。

QRコードは株式会社デンソーウェブの登録商標です。

microSD、microSDHCロゴはSD-3C, LLCの商標です。

Bluetooth®ワードマークおよびロゴは、Bluetooth SIG, Inc.が所有する登録商標であり、京セラ株式会社は、これら商標を使用する許可を受けています。

Wi-Fi®、WPA®、Wi-Fi CERTIFIED ロゴ、Wi-Fi Protected Setup ロゴはWi-Fi Allianceの登録商標です。

Wi-Fi CERTIFIED™、Wi-Fi Protected SetupはWi-Fi Allianceの商標です。

FeliCaはソニー株式会社が開発した非接触ICカードの技術方式です。

FeliCaはソニー株式会社の登録商標です。

☎は、フェリカネットワークス株式会社の登録商標です。

LINEは、LINE株式会社の商標または登録商標です。

文字変換は、オムロンソフトウェア株式会社のiWnnIMEを使用しています。

iWnn IME©OMRON SOFTWARE Co., Ltd. 2009-2016 All Rights Reserved.

THIS PRODUCT IS LICENSED UNDER THE MPEG-4 VISUAL PATENT PORTFOLIO LICENSE FOR THE PERSONAL AND NON-COMMERCIAL USE OF A CONSUMER FOR (i) ENCODING VIDEO IN COMPLIANCE WITH THE MPEG-4 VISUAL STANDARD ("MPEG-4 VIDEO") AND/OR (ii) DECODING MPEG-4 VIDEO THAT WAS ENCODED BY A CONSUMER ENGAGED IN A PERSONAL AND NONCOMMERCIAL ACTIVITY AND/OR WAS OBTAINED FROM A VIDEO PROVIDER LICENSED BY MPEG LA TO PROVIDE MPEG-4 VIDEO. NO LICENSE IS GRANTED OR SHALL BE IMPLIED FOR ANY OTHER USE. ADDITIONAL INFORMATION INCLUDING THAT RELATING TO PROMOTIONAL, INTERNAL AND COMMERCIAL USES AND LICENSING MAY BE OBTAINED FROM MPEG LA, LLC. SEE [HTTP://WWW.MPEGLA.COM](http://www.mpegla.com).

- (1) ACCESS、ACCESSロゴ、NetFrontは、株式会社ACCESSの日本国、米国その他の国・地域における商標または登録商標です。
- (2) 本製品の一部分に、Independent JPEG Groupが開発したモジュールが含まれています。

本製品には赤外線通信機能としてイーグローバレッジ株式会社のDeepCore®3.0 Plusを搭載しています。
Copyright © 2013 E-Gloaledge Corp. All Rights Reserved.

本製品には、絵文字画像として株式会社NTTドコモから利用許諾を受けた絵文字が含まれています。

本製品には、株式会社リムコーポレーションの書体を搭載しています。

本製品には、株式会社モリサワの書体を搭載しています。

動画手ブレ補正機能には株式会社モルフォの「MovieSolid」を採用しております。「MovieSolid」は株式会社モルフォの登録商標です。

画像エフェクト技術には株式会社モルフォの「Morpho Rapid Effect」を採用しております。「Morpho Rapid Effect」は株式会社モルフォの登録商標です。

画像エフェクト技術には株式会社モルフォの「Morpho Effect Library」を採用しております。「Morpho Effect Library」は株式会社モルフォの商標です。

「Suica」「モバイルSuica」は東日本旅客鉄道株式会社の登録商標です。

「楽天Edy」は、楽天Edy株式会社の商標または登録商標です。

ハローページはNTTの登録商標です。

どこから電話はソースネクストの商標です。

その他社名および商品名は、それぞれ各社の登録商標または商標です。

この取扱説明書で説明されている本製品にインストールされているソフトウェアについては、お客様に使用権が許諾されています。本ソフトウェアのご使用に際しては、以下の点に注意ください。

- (a) ソフトウェアのソースコードの全部または一部について、複製、頒布、改変、解析、リバースエンジニアリングまたは導出を行ってはいけません。
- (b) 法律や規則に違反して、ソフトウェアの全部または一部を輸出してはなりません。
- (c) ソフトウェアの商品性、特定目的への適合性、第三者知的財産権の非侵害などの黙示の保証を行うものではありません。

ただし、ソフトウェアに含まれている、GNU General Public License (GPL)、GNU Library/Lesser General Public License (LGPL) およびその他のオープンソースソフトウェアのライセンスに基づくソフトウェアならびに京セラ株式会社が許諾を受けたソフトウェアのご使用に際しては、当該ソフトウェアのライセンス条件が優先して適用されます。

なお、オープンソースソフトウェアについては、以降に明示しておりません「オープンソースソフトウェアについて」をご確認ください。

■ オープンソースソフトウェアについて

本製品は、GNU General Public License (GPL)、GNU Library/Lesser General Public License (LGPL)、その他のオープンソースソフトウェアのライセンス条件が適用されるソフトウェアを含みます。GPL、LGPL およびその他のライセンスの具体的な条件については、本製品の「端末情報」からご参照いただけます。詳細については京セラ株式会社のホームページをご覧ください。

本製品には、京セラ株式会社が著作権を有するソフトウェアおよび京セラ株式会社が許諾を受けたソフトウェアが含まれています。本製品に含まれる、京セラ株式会社がオープンソースソフトウェアの規格やライセンスに準拠し設計、開発したソフトウェアの著作権は京セラ株式会社または第三者が有しており、著作権法上認められた使用法および京セラ株式会社が別途認めた使用法を除き、お客様は京セラ株式会社に無断で頒布、複製、改変、公衆送信等の使用を行うことはできません。

■ 診断および使用状況データの記録

京セラ株式会社では、製品とサービスの品質の向上のために、お客様のご協力をお願いしています。京セラ株式会社は、予期しないシャットダウンやシステムエラーなどの診断イベントを追跡して対処し、品質とサービス向上を目的として、お客様の端末の故障診断および使用状況データ（お客様によるアプリの使用状況情報、エラーに関するログ情報、およびお客様によるアプリの使用に関する詳細情報（特定の機能、使用頻度、メモリ/電池の使用状況））を端末内に記録、保存しております。これらの情報はお客様より端末の修理依頼があった際に、お客様の同意のうえ収集することがあります。

License

[OpenSSL License]

Copyright © 1998-2011 The OpenSSL Project. All rights reserved.

This product includes software developed by the OpenSSL Project for use in the OpenSSL Toolkit. (<http://www.openssl.org/>)

THIS SOFTWARE IS PROVIDED BY THE OpenSSL PROJECT "AS IS" AND ANY EXPRESSED OR IMPLIED WARRANTIES, INCLUDING, BUT NOT LIMITED TO, THE IMPLIED WARRANTIES OF MERCHANTABILITY AND FITNESS FOR A PARTICULAR PURPOSE ARE DISCLAIMED. IN NO EVENT SHALL THE OpenSSL PROJECT OR ITS CONTRIBUTORS BE LIABLE FOR ANY DIRECT, INDIRECT, INCIDENTAL, SPECIAL, EXEMPLARY, OR CONSEQUENTIAL DAMAGES (INCLUDING, BUT NOT LIMITED TO, PROCUREMENT OF SUBSTITUTE GOODS OR SERVICES; LOSS OF USE, DATA, OR PROFITS; OR BUSINESS INTERRUPTION) HOWEVER CAUSED AND ON ANY THEORY OF LIABILITY, WHETHER IN CONTRACT, STRICT LIABILITY, OR TORT (INCLUDING NEGLIGENCE OR OTHERWISE) ARISING IN ANY WAY OUT OF THE USE OF THIS SOFTWARE, EVEN IF ADVISED OF THE POSSIBILITY OF SUCH DAMAGE.

[Original SSLeay License]

Copyright © 1995-1998 Eric Young (eay@cryptsoft.com) All rights reserved.

This product includes cryptographic software written by Eric Young (eay@cryptsoft.com)

THIS SOFTWARE IS PROVIDED BY ERIC YOUNG "AS IS" AND ANY EXPRESS OR IMPLIED WARRANTIES, INCLUDING, BUT NOT LIMITED TO, THE IMPLIED WARRANTIES OF MERCHANTABILITY AND FITNESS FOR A PARTICULAR PURPOSE ARE DISCLAIMED. IN NO EVENT SHALL THE AUTHOR OR CONTRIBUTORS BE LIABLE FOR ANY DIRECT, INDIRECT, INCIDENTAL, SPECIAL, EXEMPLARY, OR CONSEQUENTIAL DAMAGES (INCLUDING, BUT NOT LIMITED TO, PROCUREMENT OF SUBSTITUTE GOODS OR SERVICES; LOSS OF USE, DATA, OR PROFITS; OR BUSINESS INTERRUPTION) HOWEVER CAUSED AND ON ANY THEORY OF LIABILITY, WHETHER IN CONTRACT, STRICT LIABILITY, OR TORT (INCLUDING NEGLIGENCE OR OTHERWISE) ARISING IN ANY WAY OUT OF THE USE OF THIS SOFTWARE, EVEN IF ADVISED OF THE POSSIBILITY OF SUCH DAMAGE.

<お詫びと訂正>

このたびは、「TORQUE X01」をお買い上げいただき誠にありがとうございました。

取扱説明書におきまして、お詫びいたしますとともに、下記のとおり訂正させていただきます。

- 79ページ「ソフトウェアを更新する」につきまして、ソフトウェアの更新にかかる通信料は無料ですので、記載を削除させていただきました。
-

以上

お問い合わせ先番号

お客さまセンター

総合・料金・操作方法について (通話料無料)

受付時間 9:00~20:00 (年中無休)

一般電話からは

☎0077-7-111

au電話からは

局番なしの157番

Pressing "zero" will connect you to an operator,
after calling "157" on your au cellphone.

紛失・盗難時の回線停止のお手続き
について (通話料無料)

受付時間 24時間 (年中無休)

一般電話からは

☎0077-7-113

au電話からは

局番なしの113番

上記の番号がご利用にならない場合、下記の番号に
お電話ください。(無料)

☎0120-977-033 (沖縄を除く地域)

☎0120-977-699 (沖縄)

故障紛失サポートセンター

紛失・盗難・故障について (通話料無料)

受付時間 9:00~20:00 (年中無休)

一般電話 / au電話から

☎0120-925-919



キケン!
水ぬれ充電

濡れた状態での充電は、
異常な発熱・焼損などの原因となり
大変危険です。



モバイルリサイクルネットワーク
携帯電話・PHSのリサイクルにご協力を。

携帯電話・PHS事業者は、環境を保護し、貴重
な資源を再利用するためお客様が不要と
なってお持ちになる電話機・電池・充電器を、
ブランド・メーカーを問わず  マークのある
お店で回収し、リサイクルを行っています。

2017年3月第1.1版

発売元: KDDI (株)・沖縄セルラー電話 (株)

製造元: 京セラ株式会社

KTDA27SAXX- 01175Z