

車載用プラズマクラスターイオン発生機
〈パワフルモデル〉

取扱説明書

保証書付 裏表紙に
あります



高濃度 *1
プラズマクラスター 25000

型式

ビー エフ ディー エヌ エックス ダブル
PFDNX-W
PFDNX-B

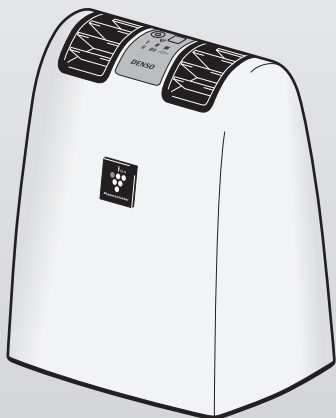

はじめに	特長	2
	よくあるご質問	3
	安全上のご注意	4
	安全使用に関する重要な内容です	
	各部のなまえ	7
	ご使用前の準備	9
使いかた	運転のしかた	12
	お手入れ	13
	花粉除去フィルターの点検・清掃	14
	花粉除去フィルターの交換	16
	プラズマクラスターイオン発生ユニットの交換	18
	ヒューズの交換	21
	仕様	21
困ったとき	故障かな?	22
	お客様ご相談窓口のご案内	23
	保証とアフターサービス	裏表紙

お買い上げいただき、まことにありがとうございました。
この取扱説明書(保証書付)をよくお読みのうえ、
正しくお使いください。
ご使用前に「安全上のご注意」を必ずお読みください。
この取扱説明書(保証書付)は、いつでも見ることが
できる所に必ず保存してください。

DC12Vバッテリー使用の一般乗用車に対応しています。
DC24Vバッテリー使用車(バス、トラック
など)には使用できません。

*1 当技術マークの数字は、この商品を壁際に置いて、
風量最大運転時に適用容積の部屋の中央付近(床上から高さ1.2m)の
地点で測定した、空中に吹き出される1cm³
当たりのイオン個数の目安です。



プラズマクラスターマークおよび
プラズマクラスター、Plasmaclusterは、
シャープ株式会社の商標です。

特長



高濃度
プラスマクラスター-25000

高濃度プラスマクラスターイオンが 空気を浄化

浮遊ウイルス*2や、ダニのふん・死がいのアレル物質*3、などの作用を抑え、浮遊カビ菌*4、付着したニオイ*5や静電気*6を除去。さらに美肌効果も発揮。

「プラスマクラスター」技術とは？

自然界にあるのと同じプラスとマイナスのイオンをプラズマ放電により作り出し放出。浮遊するウイルスの作用を抑え、浮遊カビ菌などを空中で除去するシャープ独自の技術です。

自然界に存在するイオンと同じ種類であり作用メカニズムも解明*7されています。もちろん安全性も確認済み*8です。

美肌効果*9(ツヤ・ハリ・キメ)

高濃度プラスマクラスターが3つの美肌効果を発揮します。

- ・お肌にツヤを与える
- ・お肌にハリを与える
- ・お肌のキメを整える

- 車内の空気が急に汚れたときに効果を発揮するプラスマクラスターイオン濃度が約1.5倍の「パワー」運転
- 2層構造の花粉除去フィルターを搭載
- シガーライターソケット電源対応(12V車専用)
- 別売のACアダプター型式：PFDNXACで家庭やオフィスでもお使いになれます。

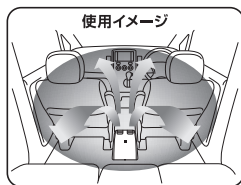

- プラズマクラスター技術には、浮遊ウイルスや、ダニのふん・死がいのアレル物質などの作用を抑える効果はありますが、これにより無菌状態がつけられるものではなく、感染予防を保証するものではありません。
- 実際のイオン個数や除菌*10・脱臭・美肌*11効果はお部屋の状況(広さ・形状・エアコン・換気などの使用の有無、商品の設置場所など)や、使いかた(イオンの吹き出し方向・運転モードなど)によって異なります。

*1 表紙の注釈を参照ください。

試験機関

- | | | |
|---|-------------------------|-----------------------------|
| *2 イギリス レトロスクリーン・バイロロジー社 | *3 広島大学大学院
先端物質科学研究科 | *7 ドイツアーヘン応用科学大学
アートマン教授 |
| 〔 1m ³ の密閉容器での試験による
10分後の効果であり、実使用空
間での実証結果ではありません。〕 | *4 (財)石川県予防医学協会 | *8 三菱化学メディエンス(株) |
| | *5 (財)日本紡績検査協会 | *9 (株)総合医学科学研究所 |
| | *6 シャープ株式会社 | |

*10 浮遊ウイルス: 1m³の密閉容器での試験による10分後の効果。浮遊菌: 約10畳(約40m³)の実験空間での38分後の効果。試験結果は、実空間で同様の結果を保証するものではありません。

*11 季節・周囲環境(温度・湿度・風の流れなど)や使用時間・個人によって効果は異なります。

よくあるご質問



ご質問にお答えします。

Q
A

運転しない!?

- カーアダプターまたはACアダプター(別売品)がきちんと接続されていますか?
正しく接続してください。(9ページ)
- プラズマクラスターイオン発生ユニットの交換時期が過ぎていませんか?
プラズマクラスターイオン発生ユニットを交換してください。(18ページ)
- ヒューズが切れていませんか?
ヒューズを交換してください。(21ページ)

Q
A

吹き出す風がにおう!?

- タバコや焼肉など、強いニオイのある環境で使用された場合、花粉除去フィルターなどを通じて吹出口からニオイが発生することがあります。
花粉除去フィルターを点検・清掃または交換してください。(14または16ページ)

Q
A

「ジー、ジー……」と音がする!?

- プラズマクラスターイオンが発生するときの音で、異常ではありません。
(音の間隔は変わることがあります)
使用環境や、運転モードにより、音が大きく感じたり、聞こえにくく感じたりすることがありますが、プラズマクラスターイオンの効果は変わりません。

Q
A

エンジンのON/OFFと動作は連動するの?

- 本体の運転中にエンジンを切って運転が停止した後に再び車のエンジンをかけると、停止したときと同じ運転モードで運転を再開します。(12ページ)

Q
A

吹き出す風が弱くなった!?

運転音が変化した!?

- 花粉除去フィルターにほこりが付いていませんか?
花粉除去フィルターを点検・清掃または交換してください。(14または16ページ)
(点検・清掃または交換後、リセットボタンを3秒以上押してください)
- 始動時および車両電圧変動により、運転音が変化することがあります。

(22ページ)

安全上のご注意

必ずお守りください

人への危害、財産への損害を防ぐため、お守りいただくことを説明しています。

警告

感電や漏電、発火などによる事故やけがを防ぐ



禁止

運転しながらスイッチ操作をしない。

運転を誤り、思わぬ事故の原因になります。

前方の視界を妨げる場所や、運転操作を妨げる場所、同乗者に危険を及ぼす場所には設置しない。

事故やけがの原因になります。

直射日光が当たる場所に置かない。

変形や故障の原因になります。

12V車専用ですのでそれ以外で使用しない。

(大型トラックやバスなどの24V車で使用しないでください)

火災・感電の原因になります。

コードを傷付けたり、加工したり、無理に変形させたり、高温部に近付けたり、束ねた状態で使用しない。また、傷付いたコードは使用しない。ショートし、コードを溶かし、火災の原因になるおそれがあります。傷が付いた場合はお買い上げ販売店にご相談ください。

シガープラグ・本体接続用プラグを抜くときは、コードを引っ張らない。

コードが傷つき、火災・感電の原因になることがあります。

濡れた手でシガープラグ・本体接続用プラグを抜き差ししない。

感電の原因になります。

持ち運ぶときは、落としたり、衝撃を与えない。

けが・故障の原因になります。万一、本製品を落としたり破損した場合は、お買い上げの販売店にご相談ください。そのまま使用すると、火災・感電の原因になります。

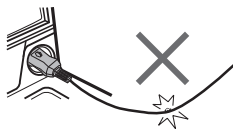

■誤った使いかたで生じる内容を次のように区分し、説明しています。

警告 「死亡または重傷を負うおそれがある」内容です。

注意 「軽傷を負う、または財産に損害を受けるおそれがある」内容です。

■お守りいただく内容の種類を、次の図記号で説明しています。

 してはいけないこと。
禁止

 しなければならないこと。
必ず実施

 **改造はしない。また、修理技術者以外の人は分解したり、修理したりしない。**

火災・感電・けがの原因になります。
修理はお買い上げの販売店にご相談ください。

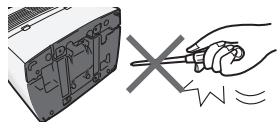

吹出口や吸込口から内部に飲料水、たばこの灰、金属類や燃えやすいものなどを落とすことしないでください。

火災・感電の原因になります。
とくにご家庭に小さなお子様がおられる場合は、注意してください。

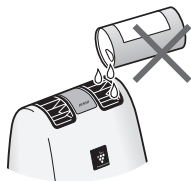

万一、内部に水や異物が入った場合は、シガープラグをシガーライターソケットから抜く。

そのまま使用すると、火災・感電の原因になります。お買い上げの販売店にご相談ください。

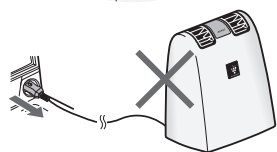

 **カーアダプターは専用のものを使用し、シガープラグが奥に確実に突き当たるまで差し込む。**

必ず実施

シガープラグが奥に突き当たっていない場合、発熱し、シガーライターソケットのまわりを变形させるばかりでなく、火災の原因になるおそれがあります。

ヒューズが切れた場合は、必ず5Aガラス管ヒューズ(市販)と交換する。絶対にヒューズの代わりに針金などは使用しない。

指定ヒューズ以外のものを使用しますと発熱し、火災の原因になるおそれがあります。

お手入れの際は、必ずシガープラグをシガーライターソケットから抜く。

感電・けがの原因になります。

長期間で使用にならない場合は、必ずシガープラグをシガーライターソケットから抜く。

絶縁劣化による感電・漏電・火災の原因になります。

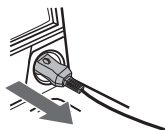

安全上のご注意 必ずお守りください

警告

感電や漏電、発火などによる事故やけがを防ぐ



禁止

油類、アルコール、ベンジン、シンナーで拭いたり、ヘアスプレー、殺虫剤をかけない。

付着した場合は、すみやかに拭き取る。
ひび割れ・感電・引火のおそれがあります。

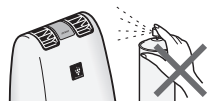

調理台や加湿機のそばなど、油煙や湿気が当たるような場所に置かない。
感電の原因になります。

温風暖房機の吹出口の近くなど、暖房機器の近くに置かない。
本体の変形や故障の原因になります。



必ず実施

灰皿とシガーライターソケットが一体型の場合、
灰皿の火が確実に消えた上で使用する。車両を
離れるときはシガープラグを抜いて、灰皿の
ふたを閉じる。

タバコの残り火による火災のおそれがあります。

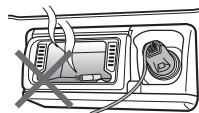

注意

感電や火災などによる事故やけがを防ぐ



禁止

カーアダプターのシガープラグ(シガ
ライターソケット)の金属部にふれない。

運転停止直後、シガープラグの金属部は温度が
高いためやけどのおそれがあります。

ぐらついた台の上、傾いた所など不安定な
場所に置かない。

落ちたりして、けが、故障の原因になることがあります。



やけどに注意



必ず実施

室内くんじょうタイプ(発煙型)の殺虫剤や消臭剤を使う場合は、別の
場所へ移動させる。

機械内部に薬剤成分が蓄積し、その後吹出口から放出されて、健康を害するおそれ
があります。

ご注意

- プラズマクラスターイオン発生機の近くでは、フッ素樹脂やシリコンを配合した化粧品など*12は使わない。

*12 ヘアケア商品(枝毛コート液・ヘアムース・ヘアトリートメントなど)、
化粧品、制汗剤、静電気防止剤、防水スプレー、つや出し剤、ガラスク
リーナー、化学そうきん、ワックスなど。

各部のなまえ

本体外観・操作部/表示部

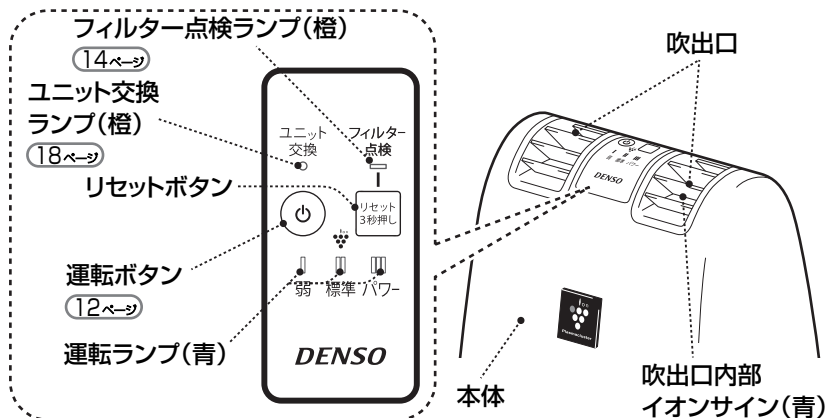

本体背面

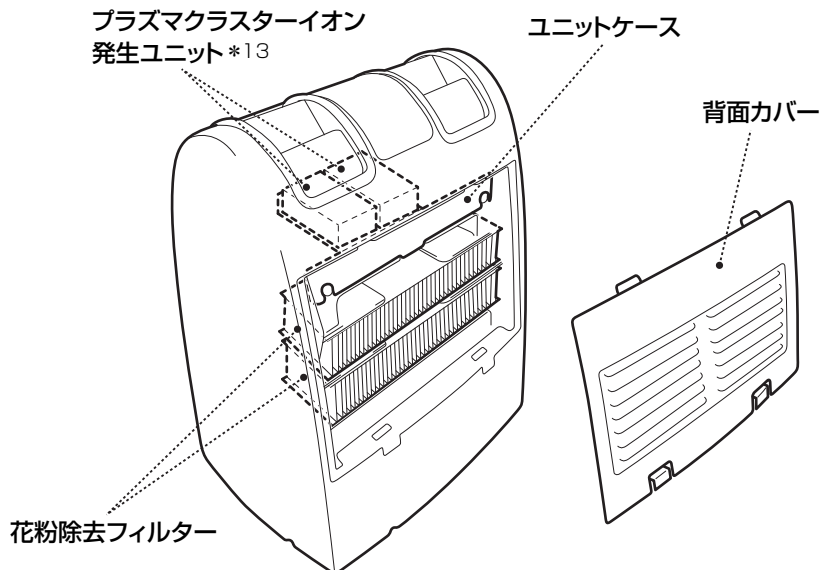

*13 プラズマクラスターイオン発生ユニットは交換時以外はずさないでください。

本体裏面

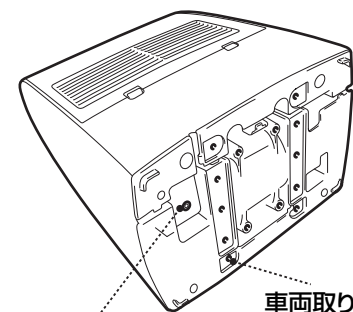

カーアダプター

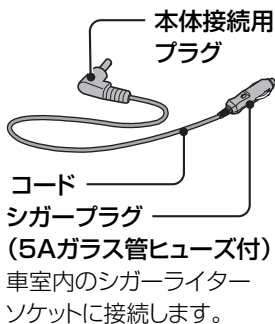

(ご注意) 専用カーアダプター以外のカーアダプターでの使用は避けてください。
また、本製品以外にカーアダプターを使用しないでください。
火災・感電・故障の原因になります。

車両取り付け用ブラケットASSY

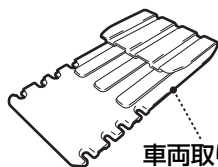

マジックテープ(オス)



マジックテープ(メス)

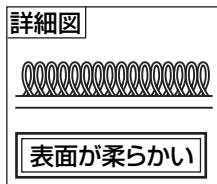

★自宅のAC100Vで使用する場合

ACアダプターは別売設定されています。詳しくはお買い上げの販売店にお問
い合わせください。

専用ACアダプター 型式：PFDNXAC

(ご注意) 専用ACアダプター以外のACアダプターでの使用は避けてください。
火災・感電・故障の原因になります。

ご使用前の準備

カーアダプターの接続と本体の設置

1

カーアダプターの本体接続用プラグを、本体電源入力端子に確実に差し込んでください



必ず実施

△ 警告

カーアダプターは専用のものを使用し、プラグの奥に突き当たるまで差し込んでください。

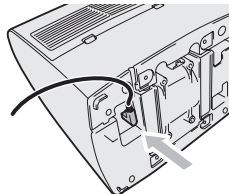

2

コードを図のように取り回し、リブに固定してください

いずれかを使用する

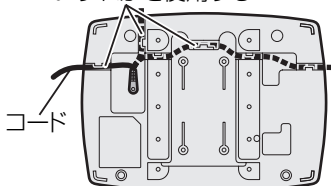

コード

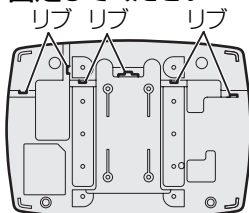

リブ リブ リブ

3

車両取り付け用ブラケットにマジックテープを貼り付けてください

- マジックテープ(オス)を車両取り付け用ブラケットのサイズに合わせて切ってから使用してください。
- マジックテープ貼り付け位置のゴミ、ホコリ、油污れなどは取り除いてください。

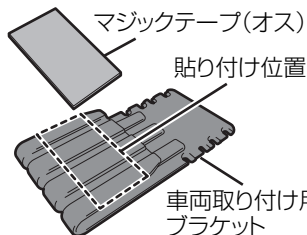

車両への基本取り付け概要

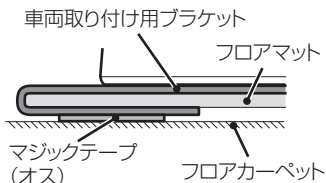

マジックテープ(メス)を使用する取り付け概要 *14

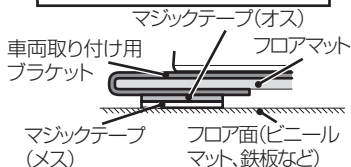

- *14 フロア面がマジックテープ(オス)の付かない材質(ビニールマット、鉄板など)の場合は、フロア面にマジックテープ(メス)をマジックテープ(オス)の下になる位置に貼り付けてください。

車両取り付け用ブラケットを本体にスクリー4個で固定してください

●下図は車両取り付け用ブラケットの固定例を示します。搭載車両および取り付け位置に合わせてブラケットを固定してください。

【固定例】 車両取り付け用ブラケット

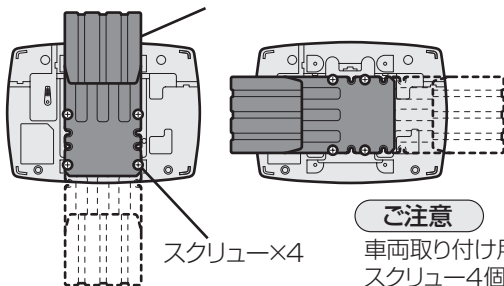

ご注意

車両取り付け用ブラケットは必ずスクリー4個で固定してください。

フロアマットに車両取り付け用ブラケットを奥まで挟み込んでください

●マジックテープ(オス)をフロアカーパーツまたはフロア面に貼り付けたマジックテープ(メス)に押しつけて固定してください。

車両取り付け用ブラケットの適用できるフロアマットの厚さは約12~14mmです。

- 薄い場合、隙が発生し転倒する原因になります。
- 厚い場合、挟み込むことができません。

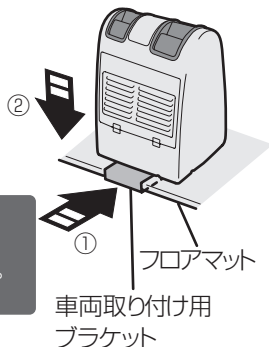

設置時の注意

本体と車両電子キーとは、30cm以上離してください。本体の電波と干渉し電子キーを認識しない場合があります。

- 必ず安定した25cm四方以上の平らな場所に立てて取り付けてください。
- 吸入口・吹出口をふさがらないでください。
- 本体は車両のガラスアンテナから離してご利用ください。ラジオにノイズが入ることがあります。
- 室内でご利用の場合にテレビやラジオにノイズが入ったり電波時計が正しく時刻表示しないときは、テレビ・ラジオ・電波時計などから本体を離してご利用ください。
- 車両乗車の妨げや雨や雪の降り込みによる被水の恐れがあるため、車両ドア付近には取り付け使用しないでください。
- 本体や車両取り付け用ブラケットが、車両の内装部品を傷付けない位置に取り付けて使用してください。
- 雨や雪などで濡れたフロアマットに取り付けて使用しないでください。

6

吹き出しグリルの風向きを変更したい場合、吹き出しグリルを取りはずして向きを変更してください

ご注意

吹き出しグリル脱着の際は、本体を手で押さえて、破損しないように注意してください。

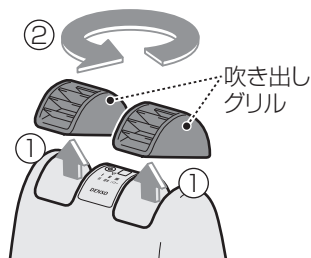

7

シガープラグをシガーライターソケットに差し込んでください

ご注意

- シガーライターソケットのゴミは必ず取り除いてください。通電不良の原因になります。

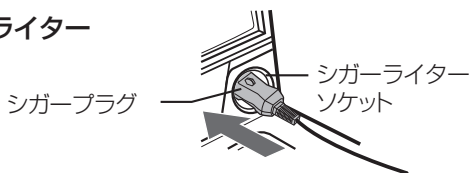

カーアダプター取り回し時の注意

- 束ねてあるコードは、ほどいて取り回してください。束ねた状態では使用しないでください。
- シートレール、チェンジレバー(シフトレバー)など、可動部分にふれたり、はさみこまないようにしてください。
- 運転者のじゃまにならないように取り回してください。
- 座席の前後の移動、回転またはリクライニングの動きを考慮して取り回してください。

運転のしかた

運転の切り換え

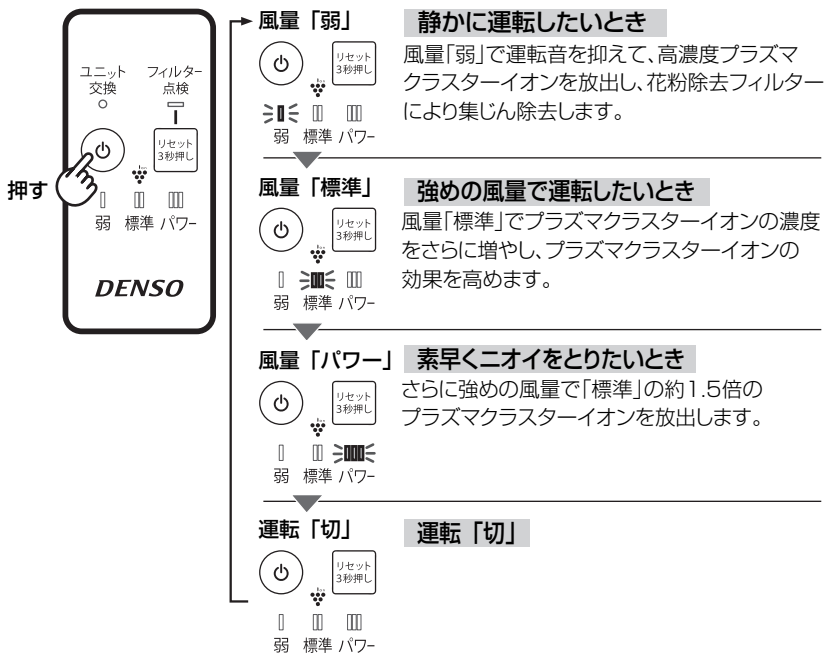

上手な使いかた

カーエアコンの風を使うと、送風により効果的に高濃度イオンが行き届きます。

本体の運転中に車のエンジンを切って運転が停止した後に、再び車のエンジンをかけると停止したときと同じ運転モードで運転を再開します。

- 始動時、ファンは約3～10秒遅れて作動しますが故障ではありません。
- 車両のキーを抜いた状態または、エンジンスイッチがOFF状態でも本体が運転している場合は、バッテリー上がり防止のため、シガープラグを抜いてください。
- 切り忘れ防止のため、運転開始から約8時間で自動停止しますが、お使いにならないときは運転を停止してください。

(エンジンを切ったり、運転ボタンを押して本体の運転が停止した場合、再度本体が運転を開始したときから8時間後、自動停止します。)

お手入れ

注意

⚠ お手入れの際は、必ずシガープラグ、またはACアダプターを電源から抜いてください
必ず実施

【感電やけがの原因】

本体 1カ月に1回程度

表面を柔らかい布で拭く

汚れが落ちにくいとき

台所用合成洗剤を薄めた液に浸した布を固くしぼって、拭きます。その後、洗剤が残らないように、よく拭き取ってください。

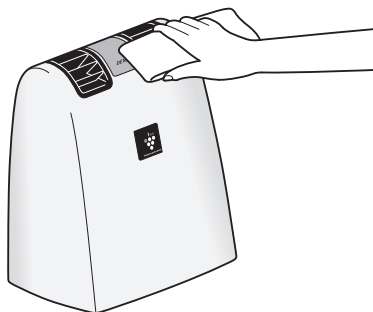

花粉除去フィルターの点検・清掃



注意



花粉除去フィルター点検・清掃の際は、必ずシガープラグ、またはACアダプターを電源から抜いてください

【感電やけがの原因】

フィルター点検ランプ

総イオン濃度および集じん除去を維持するためには、花粉除去フィルターの点検・清掃が必要です。

運転時間が約200時間経過すると、フィルター点検ランプが点灯して花粉除去フィルターの点検・清掃時期をお知らせします。

※風量「弱」/「標準」/「パワー」運転のどの運転方法でも、花粉除去フィルターの点検・清掃時期は同じです。

使い始め

フィルター点検ランプ
消灯

ユニット交換
○

フィルター点検
—



約200時間

- 花粉除去フィルターを点検・清掃してください。

フィルター点検ランプ
点灯(橙色)

ユニット交換
○

フィルター点検
—



お使いになる環境および運転方法によって花粉除去フィルターの汚れ度合いが異なりますので、フィルター点検ランプが点灯してなくても花粉除去フィルターがほこりで目詰まりしたら、花粉除去フィルターの点検・清掃をしてください。

花粉除去フィルターの点検・清掃方法

背面カバーを取りはずし、花粉除去フィルター(2個)を手前に引き出してください

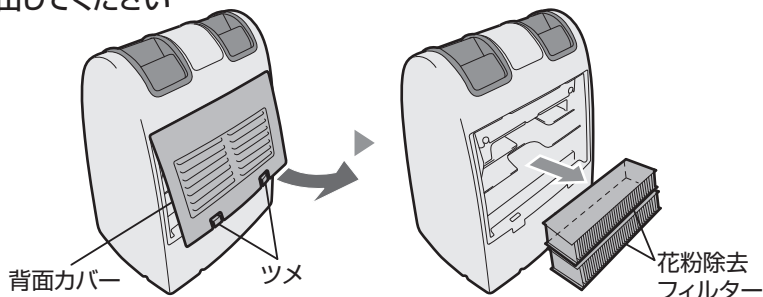

1

2

花粉除去フィルターのほこりを掃除機で吸い取ってください

- 花粉除去フィルターが傷みますので、掃除機で押さえすぎないでください。
- 水洗いはしないでください。

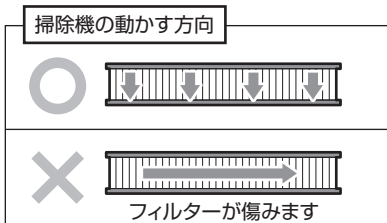
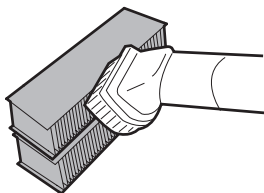

3

花粉除去フィルター(2個)を差し込み、背面カバーを取り付けてください

- 花粉除去フィルターは下側から①→②の順に差し込んでください。
- 花粉除去フィルターのテープ部(AIR FLOW)が上側および奥になるように差し込んでください。

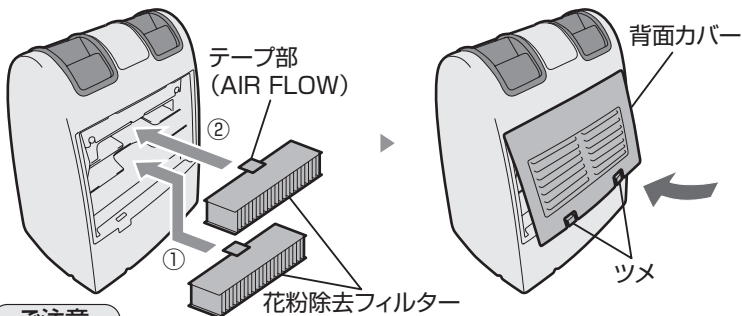

ご注意

花粉除去フィルターが確実に差し込まれていることを確認してください。

4

リセットボタンを、3秒以上押してください

点検・清掃が終了したら、リセットボタンを3秒以上押して、フィルター点検ランプを消灯してください。

フィルター点検ランプが点灯してなくても、点検・清掃が終了したらリセットボタンを3秒以上押してください。

リセットボタンを3秒以上押すと、2回点滅して消灯します。

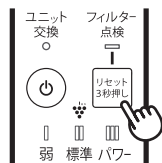

花粉除去フィルターの交換



注意



花粉除去フィルター交換の際は、必ずシガープラグ、またはACアダプターを電源から抜いてください

【感電やけがの原因】

花粉除去フィルターの交換時期

1年に1回程度

約1年に1回花粉除去フィルターを2個セットで交換してください。

別売品

詳しくはお買い上げの販売店にお問い合わせください。

- 品名：交換用花粉除去フィルター（2個セット）

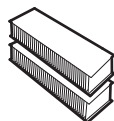

花粉除去フィルターの交換方法

背面カバーを取りはずし、花粉除去フィルター（2個）を手前に引き出してください

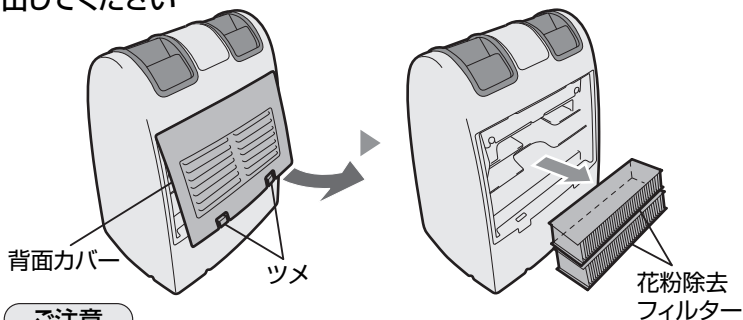

ご注意

花粉除去フィルターは可燃ゴミとして廃却してください。

2

交換用花粉除去フィルター(2個)を差し込み、背面カバーを取り付けてください

- 花粉除去フィルターは下側から①→②の順に差し込んでください。
- 花粉除去フィルターのテープ部(AIR FLOW)が上側および奥になるように差し込んでください。

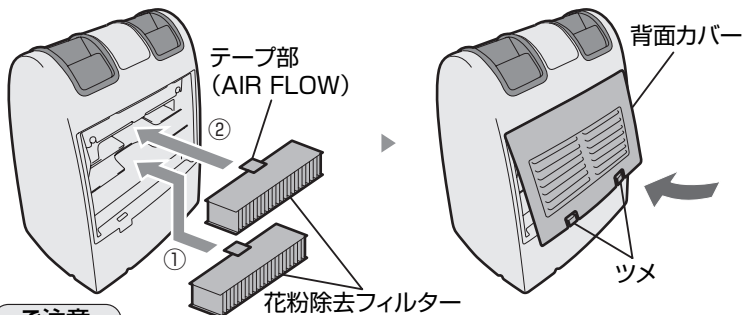

ご注意

花粉除去フィルターが確実に差し込まれていることを確認してください。

3

リセットボタンを、3秒以上押し続けてください

交換が終了したら、リセットボタンを3秒以上押し続けてください。

リセットボタンを3秒以上押すと、2回点滅して消灯します。

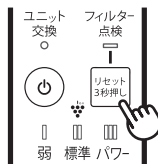

プラズマクラスターイオン発生ユニットの交換



注意



必ず実施

プラズマクラスターイオン発生ユニット交換の際は、必ずシガープラグ、またはACアダプターを電源から抜いてください

【感電やけがの原因】

ユニット交換ランプ

総運転時間が約17,500時間経過すると、ユニット交換ランプが点滅してプラズマクラスターイオン発生ユニットの交換時期をお知らせします。

(使用状況により、プラズマクラスターイオン発生ユニットの交換時期は異なります。

たとえば1日8時間運転した場合、約6年でプラズマクラスターイオン発生ユニットの交換時期をお知らせします。)

プラズマクラスターイオン発生ユニットは2個セットで交換してください。

※風量「弱」/「標準」/「パワー」運転のどの運転方法でも、プラズマクラスターイオン発生ユニットの交換時期は同じです。

使い始め

ユニット交換ランプ
消灯

ユニット
交換



フィルター
点検



約17,500時間

(1日約8時間運転した場合
約6年後)

ユニット交換ランプ
点滅 (橙色)

ユニット
交換



フィルター
点検



- プラズマクラスターイオン発生ユニットの交換時期をお知らせします。

約19,000時間

(1日約8時間運転した場合
約6年6カ月後)

ユニット交換ランプ
点灯 (橙色)

ユニット
交換



フィルター
点検



- 運転が停止。
- プラズマクラスターイオン発生ユニットを交換してください。

別売品

詳しくはお買い上げの販売店にお問い合わせください。

- 品名：交換用プラズマクラスターイオン発生ユニット(2個セット)
※プラズマクラスターイオン発生ユニットの保証期間は、お買い上げの日から2年間です。

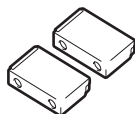

プラズマクラスターイオン発生ユニットの交換方法

1

背面カバーを取りはずし、ユニットケースのスクリュー2個を取りはずしてください

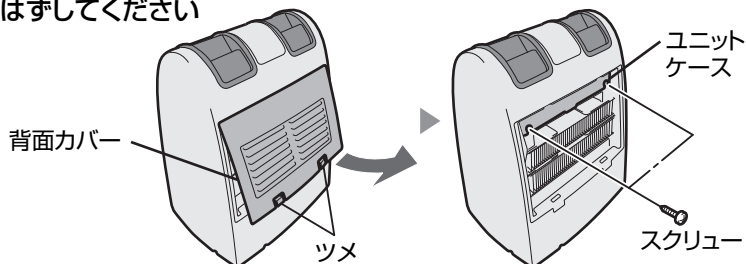

2

ユニットケースを引き出し、フックから本体ハーネスをはずしてください

ご注意

本体ハーネスを無理に引っ張らないでください。

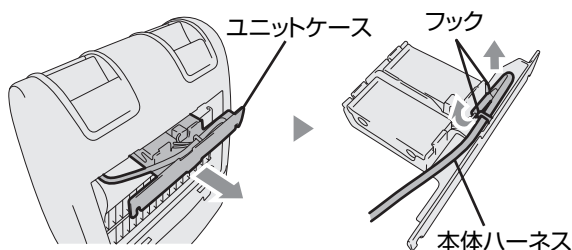

3

ユニットケースからプラズマクラスターイオン発生ユニットを取りはずし、コネクターの接続をはずしてください

ご注意

本体ハーネスを無理に引っ張らないでください。

プラズマクラスターイオン発生ユニット

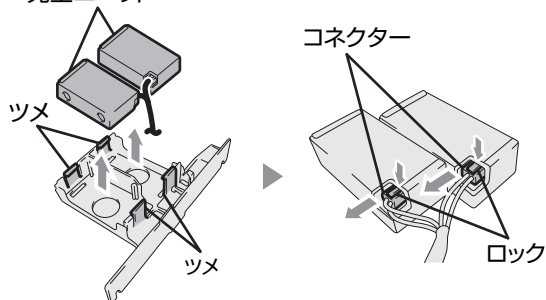

ご注意

古いプラズマクラスターイオン発生ユニットは燃えないゴミとして廃棄してください。

※廃棄物の分別ルールがある地域においては、そのルールにしたがってください。

4

交換用プラズマクラスターイオン発生ユニットにコネクターを接続し、ユニットケースに取り付けてください

ご注意

コネクター接続時には、水、ごみなどが無いことを確認してください。

コネクター

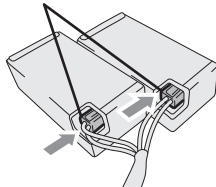

プラズマクラスターイオン発生ユニット

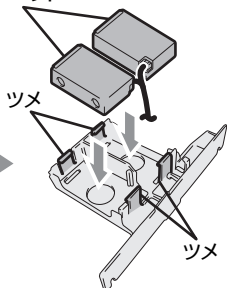

5

本体ハーネスをフックに固定し、ユニットケースを差し込んでください

ご注意

本体ハーネスが噛み込まないようにしてください。

フック

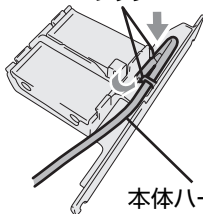

本体ハーネス

ユニットケース

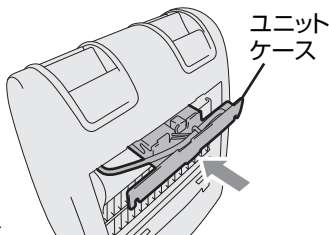

6

ユニットケースをスクリュー2個で取り付け、背面カバーを取り付けてください

ユニットケース

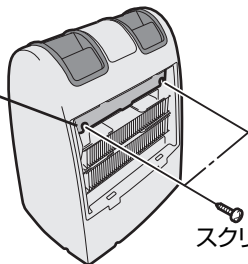

スクリュー

背面カバー

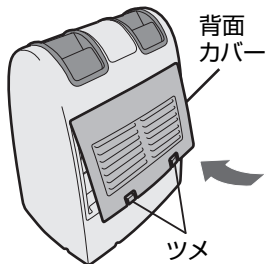

ツメ

7

運転ボタンを10秒以上押し続けてください

交換が終了したら、運転ボタンを10秒以上押し、ユニット交換ランプを消灯してください。

運転ボタンを10秒以上押すと、2回点滅して消灯します。

ご注意

交換後、「ジー、ジー…」という音(プラズマクラスターイオンが発生する音)が大きく感じるがありますが、ユニットが新しくなったためであり、異常ではありません。



ヒューズの交換

交換のしかた

1

シガープラグの先端部を
左に回してはずします

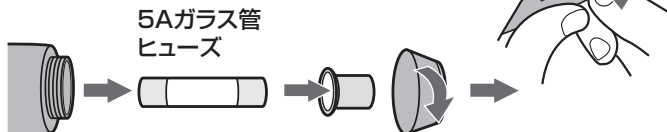

2

新しいヒューズをはめ込み、
元通り組み立てます

ご注意

必ず5Aガラス管ヒューズ(市販)と
交換してください。

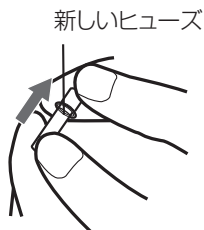

仕様







型 式	PFDNX-W / PFDNX-B		
定格電圧	DC12V		
適用容積*15	約 7.1m ³		
運転モード	「パワー」	「標準」	「弱」
消費電力	9.7W	8.1W	5.8W
運転音 *16	36dB	31dB	24dB
寸 法	幅224mm×奥行164mm×高さ275mm (カーアダプターは除く)		
質 量	約 1800g (カーアダプターは除く)		
付 属 品	専用カーアダプター(長さ1.8m)		

*15 この商品を自動車室内(ミニバン)相当の1列目シート後方中心付近を想定した位置の床に置き、風量「標準」時に、2列目シート乗員の顔付近で、空气中に吹き出されるイオン個数が約25,000個/cm³測定できる容積の目安です。

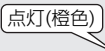
*16 製品の前方左右上面から1m地点の無響音室で測定した、4点平均の値です。

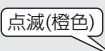
※製品改良のため一部仕様が変わることがあります。

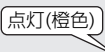
故障かな？

こんなとき	お調べください	参照 ページ	
表示	下の表示が出る		
	 フィルター点検  <ul style="list-style-type: none"> ●花粉除去フィルターの点検・清掃をしてください。 ●リセットボタンを押しましたか。 3秒以上押してください。 	14	
	 ユニット交換  <ul style="list-style-type: none"> ●プラズマクラスターイオン発生ユニットの交換時期(運転開始から約17,500時間)がきました。プラズマクラスターイオン発生ユニットの交換時期をお知らせします。 	18	
	運転しない	<ul style="list-style-type: none"> ●カーアダプターが、きちんと接続されていますか。正しく接続してください。 ●ヒューズが切れていませんか。ヒューズを交換してください。 	9 21
音	 ユニット交換  <ul style="list-style-type: none"> ●プラズマクラスターイオン発生ユニットの交換時期(運転開始から約19,000時間)を超えています。プラズマクラスターイオン発生ユニットを交換してください。 ●運転ボタンを押しましたか。 10秒以上押してください。 	18	
	その他の表示	<ul style="list-style-type: none"> ●本体の故障です。 お買い上げの販売店にご連絡ください。 	—
	音がする 「ジージー」と音がする!? 運転音が変わりました!?	<ul style="list-style-type: none"> ●プラズマクラスターイオンが発生するときの音で異常ではありません。 ●花粉除去フィルターにほこりが付いていませんか。花粉除去フィルターを点検・清掃または交換してください。 ●運転開始直後、ファンの回転数上がり、音が大きくなる場合がありますが、数秒間で通常に戻ります。(風量「弱」「標準」「パワー」すべて) ●車両電圧変動により、本体回転音が変わることがありますが、故障ではありません。 	— 16 —
ニオイ	ニオイがする	16	
<ul style="list-style-type: none"> ●花粉除去フィルターにほこりが付いていませんか。花粉除去フィルターを点検・清掃または交換してください。 ●プラズマクラスターイオン発生機から微量のオゾンが発生しますが、森林などの自然界に存在するのと同程度で、健康上支障はありません。 	—		

お客様ご相談窓口のご案内

株式会社 デンソー

お客様ご相談窓口(携帯電話、PHSからでもご利用できます。)

0800-700-1084

 (通話料無料)

受け付け時間 10:00~12:00 13:00~16:00 土・日・弊社休日を除く

株式会社デンソー 〒448-8661 愛知県刈谷市昭和町1-1 0566-25-5511
(番号案内)

株式会社 デンソーセールス

株式会社デンソーセールス 〒150-0046 東京都渋谷区松濤2-15-13 03-6367-9666

北海道支社	〒063-0002	北海道札幌市西区山の手2条7-2-27	011-614-3514
東北支社	〒983-0036	宮城県仙台市宮城野区苦竹2-6-1	022-238-9915
青森支店	〒038-0003	青森県青森市大字石江字江渡18-34	017-761-1177
関東支社	〒338-0013	埼玉県さいたま市中央区鈴谷4-4-1	048-840-1177
栃木支店	〒321-0911	栃木県宇都宮市問屋町3172-52	028-657-7880
茨城支店	〒310-0842	茨城県水戸市けやき台3-48-1	029-304-1002
千葉支店	〒261-0026	千葉県千葉市美浜区幕張西3-1-9	043-299-1188
横浜支店	〒224-0045	神奈川県横浜市都筑区東方町340-1	045-470-1177
新潟支店	〒950-0993	新潟県新潟市中央区上所中3-14-13	025-282-1177
中部支社	〒457-0828	愛知県名古屋市中区宝生町4-30	052-619-1432
北陸支店	〒930-0010	富山県富山市稲荷元町1-6-15	076-443-1303
静岡支店	〒420-0810	静岡県静岡市葵区上土1-1-84	054-267-0770
長野支店	〒381-0101	長野県長野市若穂綿内南條87-3	026-282-7300
関西支社	〒530-0044	大阪府大阪市北区東天満1-7-19	06-6355-3871
京都支店	〒601-8136	京都府京都市南区上鳥羽岩ノ本町15	075-662-8813
神戸支店	〒651-0083	兵庫県神戸市中央区浜辺通2-1-30 三宮国際ビル3F	078-262-8700
中国支社	〒730-0025	広島県広島市中区東平塚町4-21	082-242-5202
岡山支店	〒700-0941	岡山県岡山市南区青江6-6-13	086-262-9918
四国支社	〒760-0065	香川県高松市朝日町3-6-3	087-821-9750
九州支社	〒812-0015	福岡県福岡市博多区山王2-6-35	092-412-1185