

SH-03E

ISSUE DATE:

'12.12

NAME:

PHONE NUMBER:

MAIL ADDRESS:

取扱説明書〈詳細版〉

^{NTT}
docomo

docomo **STYLE** series

はじめに

「SH-03E」をお買い上げいただきまして誠にありがとうございます。
ご使用前やご利用中に、この取扱説明書をお読みいただき、正しく
お使いください。

FOMA端末のご使用にあたって

- SH-03Eは、W-CDMA・GSM/GPRS方式に対応しています。
- FOMA端末は無線を使用しているため、トンネル・地下・建物の中などで電波の届かないところ、屋外でも電波の弱いところおよびFOMAサービスエリア外ではご使用になれません。また、高層ビル・マンションなどの高層階で見晴らしのよい場所であってもご使用になれない場合があります。なお、電波が強くアンテナマークが3本表示されている状態で、移動せずに使用している場合でも通話が切れる場合がありますので、ご了承ください。
- FOMA端末は電波を利用している関係上、第三者により通話を傍受されるケースもないとはいえません。しかし、W-CDMA・GSM/GPRS方式では秘話機能をすべての通話について自動的にサポートしますので、第三者が受信機で傍受したとしても、ただの雑音としが聞き取れません。
- FOMA端末は音声をデジタル信号に変換して無線による通信を行っていることから、電波状態の悪いところへ移動するなど送信されてきたデジタル信号を正確に復元できない場合には、実際の音声と異なって聞こえる場合があります。
- お客様ご自身でFOMA端末に登録された情報内容(電話帳、スケジュール、メモ、伝言メモ、音声メモなど)は、別にメモを取るなどして保管して下さるようお願いいたします。FOMA端末の故障や修理、機種変更やその他の取り扱いなどによって、万が一、登録された情報内容が消失してしまうことがあっても、当社としては責任を負いかねますのであらかじめご了承ください。
- 大切なデータはmicroSDカードに保存することをおすすめします。また、パソコンをお持ちの場合は、ドコモケータイdatalinkを利用して電話帳やメール、スケジュールなどの情報をパソコンに転送・保管できます。

- お客様はSSL/TLSをご自身の判断と責任においてご利用することを承諾するものとします。お客様によるSSL/TLSのご利用にあたり、ドコモおよび別掲の認証会社はお客様に対しSSL/TLSの安全性などに関し何ら保証を行うものではなく、万が一何らかの損害が発生したとしても一切責任を負いませんので、あらかじめご了承ください。
認証会社：日本ペリサイン株式会社、サイバートラスト株式会社、GMOグローバルサイン株式会社、RSAセキュリティ株式会社、セコムトラストシステムズ株式会社、株式会社コモドジヤパン、Entrust, Inc., Go Daddy, Inc.
- このFOMA端末は、FOMAプラスエリアおよびFOMAハイスピードエリアに対応しております。
- ディスプレイは、非常に高度な技術を駆使して作られておりますが、一部に点灯しないドット(点)や常時点灯するドット(点)が存在する場合があります。これはディスプレイの特性であり、故障ではありませんのであらかじめご了承ください。

SIMロック解除

本FOMA端末はSIMロック解除に対応しています。SIMロックを解除すると他社のSIMカードを使用することができます。

- SIMロック解除は、ドコモショップで受付をしてあります。
- 別途SIMロック解除手数料がかかります。
- 他社のSIMカードをご使用になる場合、ご利用になれるサービス、機能などが制限されます。当社では、一切の動作保証はいたしませんので、あらかじめご了承ください。
- SIMロック解除に関する詳細については、ドコモのホームページをご確認ください。

本体付属品および主なオプション品

■ 本体付属品

SH-03E本体(保証書付き)



リアカバー
SH66



電池パック
SH39



卓上ホルダ
SH42

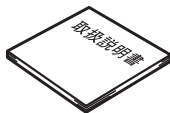

取扱説明書

■ 主なオプション品

FOMA ACアダプタ01/02
(保証書・取扱説明書付き)

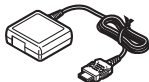

- その他のオプション品についてはP.447

本書の見かた

本書では、FOMA端末を正しくお使いいただくために、操作のしかたをイラストやマークを交えて説明しています。

- デイスプレイに表示されるアイコンや画面は、本体色に合わせて初期設定されています(きせかえツールP.100)。本体色ごとのお買い上げ時の設定内容は、P.418「メニュー一覧」を参照してください。本書では、主にきせかえツールの設定が本体色「White」の場合で説明しています。
- 本書に記載している画面やイラストはイメージです。実際の製品とは異なる場合があります。
- この『SH-03E取扱説明書詳細版』の本文中においては、「SH-03E」を「FOMA端末」と表記させていただいております。あらかじめご了承ください。
- 本書ではmicroSDカード*を使用した機能の説明をしていますが、その機能のご利用にあたっては、別途microSDカードが必要となります。microSDカードについてはP.321
- 本書では「iCカード機能に対応したおサイフケータイ対応iアプリ」を、「おサイフケータイ対応iアプリ」と記載しています。
- 本書の内容の一部または全部を無断転載することは禁止されています。
- 本書の内容に関して、将来予告なしに変更することがあります。

本書のご使用にあたって

- 本FOMA端末は、きせかえツール(P.100)に対応しております。きせかえツールを利用してノーマルメニュー画像を変更した場合、メニューの操作履歴に従ってノーマルメニューの項目が変わるものがあります。また、機能番号を入力しても項目を選択できないものがあります。
- 本書について、最新の情報は、ドコモのホームページよりダウンロードできます。
 - ・「取扱説明書(PDFファイル)」ダウンロード
<http://www.nttdocomo.co.jp/support/trouble/manual/download/index.html>
 - ・URLおよび掲載内容については、将来予告なしに変更することがあります。

目次

本体付属品および主なオプション品	1
本書の見かた	1
安全上のご注意(必ずお守りください)	4
取り扱い上のご注意	12
防水/防塵性能	16

ご使用前の確認 P.21	各部の名称と機能、基本の操作、ディスプレイ、メニュー、docomo Palette UI、使いかたガイド、ドコモminiUIMカード、電池パック、電源ON/OFF、初期設定、日付時刻設定、発信者番号通知、プロフィール など
電話/ テレビ電話 P.51	かけかた、電話/テレビ電話の切替、ハンズフリー、リダイヤル/着信履歴、声の宅配便、災害用音声お届けサービス、WORLD CALL、受けかた、受話音量調節、応答保留、公共モード、伝言メモ、送信映像設定、テレビ電話動作設定 など
電話帳 P.77	登録、グループ設定、検索、修正、シークレット属性設定、クイックダイヤル/クイックメール など
音/画面/ 照明設定 P.89	着信音設定、その他音設定、バイブレート設定、メロディコール、マナーモード、待受画面設定、MyFACE設定、ecoモード、きせかえツール、マチキャラ、ベーシックメニューのデザイン変更、イルミネーション設定、表示画質設定、文字サイズ設定、Select language など

あんしん設定 P.107

暗証番号、UIMカード(FOMAカード)設定、PINロック解除、オールロック、おまかせロック、セルフモード、自動キーロック、パーソナルデータロック、ダイヤル発信制限、プライバシー設定、ロックセクション、親子モード、防犯ブザー、シークレットモード、着信拒否設定、ケータイデータお預かりサービス、各種設定リセット、データ一括削除、遠隔初期化、遠隔カスタマイズなど

メール P.129

作成・送信、デコメール®、デコメアニメ®、かんたんデコメ、メールチェンジ、添付ファイル、保存・編集、簡単入力、受信、メール/メッセージ間い合わせ、返信/転送、添付ファイルの取得/確認、メールBOX、メール設定、メッセージR/F、緊急速報「エリアメール」、SMS など

iモード/ フルブラウザ P.169

i Menu、i モードパスワード、パソコン向けホームページの表示、サイトの見かたと操作、ログイン情報、URL入力、サイト閲覧履歴、Bookmark、画面メモ、RSSリーダー、ダウンロード、アップロード、i モード/フルブラウザ設定、証明書 など

i モーション・ ムービー/ i チャネル/ i コンシェル P.193

i モーション・ムービー、i チャネル、i コンシェル、お預かりセンター など

カメラ P.203

静止画撮影、動画撮影、設定の変更、メール/ブログ機能、トイカメラ、エフェクトカメラ、撮影後に画像編集、連写カメラ、ショットメモ、バーコードリーダー、名刺リーダー、情報リーダー、コラムリーダー、ショットデコ、モーションデコなど



ワンセグ P.229	チャンネル設定、ワンセグ視聴、番組表、データ放送、テレビリンク、ワンセグ録画、視聴予約／録画予約、ユーザ設定 など
Music P.245	ミュージックプレーヤー、音楽データ・プレイリストの管理、Music&Videoチャンネル など
i アプリ/ i ウィジェット P.261	ダウンロード、i アプリ起動、自動起動、i アプリコール、i アプリ待受画面設定、i アプリ管理、i ウィジェット など
おサイフケータイ/ トルカ P.279	i Cお引こしサービス、おサイフケータイの利用、i Cオーナー確認、i Cカードロック、トルカ取得、トルカ表示、トルカ設定 など
地図 P.291	地図、周辺エリアの情報検索、イマドコかんたんサーチ/イマドコサーチ、位置情報
データ管理 P.295	イメージビューア、画像編集、i モーションプレーヤー、映像編集、ビデオの再生、キャラ電、マチキャラ、メロディプレーヤー、コンテンツパッケージ、microSDカード、各種データ管理、赤外線通信、i C通信、ボイスレコーダー、PDF対応ビューア、ドキュメントビューア、マンガ・ブックリーダー など
便利な機能 P.353	しゃべって検索、音声クイック起動、マルチアクセス、マルチアシスタント(マルチタスク)、自動電源ON/OFF、お知らせタイマー、アラーム、スケジュール、クイック検索、プロフィール登録、音声メモ/動画メモ、通話時間・料金、電卓、メモ、スイッチ付イヤホンマイク、端末クリーンアップ、フェムトセル など

文字入力 P.377	かな入力、定型文登録、文字コピー、単語登録、ダウンロード辞書、2タッチ入力、音声入力 など
ネットワーク サービス P.387	留守番電話、着信通知、キャッチホン、転送でんわ、迷惑電話ストップ、番号通知お願い、英語ガイダンス、ドコモへのお問い合わせ、通話中の着信動作、遠隔操作設定、マルチナンバー、2in1、追加サービス
海外利用 P.401	国際ローミング(WORLD WING)、発信、着信、3G/GSM切替、ネットワークサーチ設定、優先ネットワーク設定、オペレータ名表示設定、ローミングガイドランス など
パソコン接続 P.411	データ通信、データ転送(OBEX™通信)準備、データ通信準備、ATコマンド、ドコモケータイdatalink など
付録/ 困ったときには P.417	メニュー一覧、文字の割り当て一覧表、マルチアクセスの組み合わせ、オプション・関連機器、故障かな?と思ったら、こんな表示が出たら、保証とアフターサービス、端末エラー情報送信設定、i モード故障診断サイト、ソフトウェア更新、スキャン機能、主な仕様、知的財産権 など
索引 P.485	索引





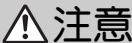

安全上のご注意(必ずお守りください)

- ご使用の前に、この「安全上のご注意」をよくお読みの上、正しくお使いください。
また、お読みになった後は大切に保管してください。
- ここに示した注意事項は、お使いになる人や、他の人への危害、財産への損害を未然に防ぐための内容を記載していますので、必ずお守りください。

次の表示の区分は、表示内容を守らず、誤った使用をした場合に生じる危害や損害の程度を説明しています。

 危険	この表示は、取り扱いを誤った場合、「死亡または重傷を負う危険が切迫して生じることが想定される」内容です。
 警告	この表示は、取り扱いを誤った場合、「死亡または重傷を負う可能性が想定される」内容です。
 注意	この表示は、取り扱いを誤った場合、「軽傷を負う可能性が想定される場合および物的損害の発生が想定される」内容です。

次の絵表示の区分は、お守りいただく内容を説明しています。

 禁止	禁止(してはいけないこと)を示します。
 分解禁止	分解してはいけないことを示す記号です。
 水濡れ禁止	水がかかる場所で使用したり、水に濡らしたりしてはいけないことを示す記号です。
 濡れた手で扱ってはいけないことを示す記号です。	濡れた手で扱ってはいけないことを示す記号です。
 指示	指示に基づく行為の強制(必ず実行していただくこと)を示します。
 電源プラグを抜く	電源プラグをコンセントから抜いていただくことを示す記号です。

「安全上のご注意」は、下記の7項目に分けて説明しています。

- FOMA端末・電池パック・アダプタ・卓上ホルダ・ドコモminiUIMカードの取り扱いについて(共通)..... P.5
- FOMA端末の取り扱いについて..... P.6
- 電池パックの取り扱いについて..... P.8
- アダプタ・卓上ホルダの取り扱いについて..... P.9
- ドコモminiUIMカードの取り扱いについて..... P.10
- 医用電気機器近くでの取り扱いについて..... P.11
- 材質一覧..... P.11

FOMA端末・電池パック・アダプタ・卓上ホルダ・ドコモminiUIMカードの取り扱いについて(共通)

⚠危険



禁止

高温になる場所(火のそば、暖房器具のそば、こたつの中、直射日光の当たる場所、炎天下の車内など)で使用、保管、放置しないでください。

火災、やけど、けがの原因となります。



禁止

電子レンジなどの加熱調理機器や高压容器に入れないでください。

火災、やけど、けが、感電の原因となります。



分解禁止

分解、改造をしないでください。
火災、やけど、けが、感電の原因となります。



水濡れ禁止

水や飲料水、ペットの尿、汗などで濡らさないでください。
火災、やけど、けが、感電の原因となります。

防水性能については下記をご参照ください。

☞P.16「防水／防塵性能」



水濡れ禁止

充電端子や外部接続端子に液体(水や飲料水、ペットの尿、汗など)を浸入させないでください。
火災、やけど、けが、感電の原因となります。



指示

FOMA端末に使用するオプション品は、NTTドコモが指定したものを使用してください。
火災、やけど、けが、感電の原因となります。

⚠警告



禁止

強い力や衝撃を与えたり、投げ付けたりしないでください。
火災、やけど、けが、感電の原因となります。



禁止

充電端子や外部接続端子に導電性異物(金属片、鉛筆の芯など)を接触させないでください。また、内部に入れないでください。
火災、やけど、けが、感電の原因となります。



禁止

使用中や充電中に、布団などで覆ったり、包んだりしないでください。
火災、やけどの原因となります。



指示

ガソリンスタンドなど引火性ガスが発生する場所に立ち入る場合は必ず事前にFOMA端末の電源を切り、充電をしている場合は中止してください。

ガスに引火する恐れがあります。ガソリンスタンド構内などでおサイフケータイをご使用になる際は必ず事前に電源を切った状態で使用してください(ICカードロックを設定されている場合にはロックを解除した上で電源をお切りください)。



指示

使用中、充電中、保管時に、異臭、発熱、変色、変形など、いままでと異なるときは、直ちに次の作業を行ってください。

- 電源プラグをコンセントやシガーライターソケットから抜く。
- FOMA端末の電源を切る。
- 電池パックをFOMA端末から取り外す。

火災、やけど、けが、感電の原因となります。

⚠ 注意



禁止

ぐらついた台の上や傾いた場所など、不安定な場所には置かないでください。
落下して、けがの原因となります。



禁止

湿気やほこりの多い場所や高温になる場所には、保管しないでください。
火災、やけど、感電の原因となります。



指示

子供が使用する場合は、保護者が取り扱いの方法を教えてください。また、使用中においても、指示どおりに使用しているかをご確認ください。
けがなどの原因となります。



指示

乳幼児の手の届かない場所に保管してください。
誤って飲み込んだり、けがなどの原因となったりします。



指示

FOMA端末をアダプタに接続した状態で長時間連続使用される場合には特にご注意ください。
充電しながらiアプリやテレビ電話、ワンセグ視聴などを長時間行うとFOMA端末や電池パック・アダプタの温度が高くなる場合があります。
温度の高い部分に直接長時間触れるとお客様の体質や体調によっては肌に赤みやかゆみ、かぶれなどが生じたり、低温やけどの原因となったりする恐れがあります。

FOMA端末の取り扱いについて

⚠ 警告



禁止

赤外線ポートを目に向けて送信しないでください。
目に悪影響を及ぼす原因となります。



禁止

赤外線通信使用時に、赤外線ポートを赤外線装置のついた家電製品などに向けて操作しないでください。
赤外線装置の誤動作により、事故の原因となります。



禁止

FOMA端末内のドコモminiUIMカードやmicroSDカード挿入口に水などの液体や金属片、燃えやすいものなどの異物を入れないでください。
火災、やけど、けが、感電の原因となります。



指示

航空機内や病院など、使用を禁止された区域では、FOMA端末の電源を切ってください。

電子機器や医用電気機器に悪影響を及ぼす原因となります。

なお、自動的に電源が入る機能を設定している場合は、設定を解除してから電源を切ってください。

医療機関内における使用については各医療機関の指示に従ってください。

航空機内での使用などの禁止行為をした場合、法令により罰せられます。ただし、電波を出さない設定にすることなどで、機内で本端末が使用できる場合には、航空会社の指示に従ってご使用ください。



指示

ハンズフリーに設定して通話する際や、着信音が鳴っているときなどは、必ずFOMA端末を耳から離してください。

また、イヤホンマイクなどをFOMA端末に装着し、ゲームや音楽再生などをする場合は、適度なボリュームに調節してください。

音量が大きすぎると難聴の原因となります。

また、周囲の音が聞こえにくいと、事故の原因となります。

Earphone Signal Level

The maximum output voltage for the music player function, measured in accordance with EN 50332-2, is 24 mV.



指示

心臓の弱い方は、着信バイブレータ(振動)や着信音量の設定に注意してください。

心臓に悪影響を及ぼす原因となります。



指示

医用電気機器などを装着している場合は、医用電気機器メーカーもしくは販売業者に、電波による影響についてご確認の上ご使用ください。

医用電気機器などに悪影響を及ぼす原因となります。



指示

高精度な制御や微弱な信号を取り扱う電子機器の近くでは、FOMA端末の電源を切ってください。

電子機器が誤動作するなどの悪影響を及ぼす原因となります。

ご注意ください。電子機器の例補聴器、植込み型心臓ペースメーカーおよび植込み型除細動器、その他の医用電気機器、火災報知器、自動ドア、その他の自動制御機器など。植込み型心臓ペースメーカーおよび植込み型除細動器、その他の医用電気機器をご使用される方は、当該の各医用電気機器メーカーもしくは販売業者に電波による影響についてご確認ください。



指示

万が一、ディスプレイ部やカメラのレンズを破損した際には、割れたガラスや露出したFOMA端末の内部にご注意ください。ディスプレイ部やカメラのレンズの表面には、プラスチックパネルを使用しガラスが飛散りにくい構造となっておりますが、誤って割れた破損部や露出部に触れますと、けがの原因となります。



指示

防犯ブザーを鳴らす場合は、必ずFOMA端末を耳から離してください。

難聴の原因となります。

⚠ 注意



禁止

ストラップなどを持ってFOMA端末を振り回さないでください。
本人や他の人に当たり、けがなどの事故の原因となります。



禁止

FOMA端末が破損したまま使用しないでください。
火災、やけど、けが、感電の原因となります。



禁止

誤ってディスプレイを破損し、液晶など内部の物質が漏れた場合には、顔や手などの皮膚につけないでください。
失明や皮膚に傷害を起こす原因となります。
液晶など内部の物質が目や口に入った場合には、すぐにきれいな水で洗い流し、直ちに医師の診断を受けてください。
また、皮膚や衣類に付着した場合は、すぐにアルコールなどで拭き取り、石鹸で水洗いしてください。



指示

自動車内で使用する場合、自動車メーカーもしくは販売業者に、電波による影響についてご確認の上ご使用ください。
車種によっては、まれに車載電子機器に悪影響を及ぼす原因となりますので、その場合は直ちに使用を中止してください。



指示

おお客様の体質や体調によっては、かゆみ、かぶれ、湿疹などが生じることがあります。異状が生じた場合は、直ちに使用をやめ、医師の診療を受けてください。
各箇所の材質についてはP.11「材質一覧」



指示

FOMA端末を開閉する際は、指やストラップなどを挟まないようご注意ください。
けがなどの事故の原因となります。



指示

ディスプレイを見る際は、十分明るい場所で、画面からある程度の距離をとってご使用ください。
視力低下の原因となります。

電池パックの取り扱いについて

電池パックのラベルに記載されている表示により、電池の種類をご確認ください。

表示	電池の種類
Li-ion00	リチウムイオン電池

⚠ 危険



禁止

端子に針金などの金属類を接触させないでください。また、金属製ネックレスなどと一緒を持ち運んだり、保管したりしないでください。
電池パックの発火、破裂、発熱、漏液の原因となります。



禁止

電池パックをFOMA端末に取り付けるときは、電池パックの向きを確かめ、うまく取り付けできない場合は、無理に取り付けしないでください。
電池パックの発火、破裂、発熱、漏液の原因となります。



禁止

火の中に投下しないでください。
電池パックの発火、破裂、発熱、漏液の原因となります。



禁止

釘を刺したり、ハンマーで叩いたり、踏みつけたりしないでください。
電池パックの発火、破裂、発熱、漏液の原因となります。



指示

電池パック内部の液体などが目の中に入ったときは、こすらず、すぐにきれいな水で洗った後、直ちに医師の診療を受けてください。
失明の原因となります。

警告



禁止

落下による変形や傷などの異常が見られた場合は、絶対に使用しないでください。
電池パックの発火、破裂、発熱、漏液の原因となります。



指示

電池パックが漏液したり、異臭がしたりするときは、直ちに使用をやめて火気から遠ざけてください。
漏液した液体に引火し、発火、破裂の原因となります。



指示

ペットが電池パックに噛みつかないようご注意ください。
電池パックの発火、破裂、発熱、漏液の原因となります。

注意



禁止

一般のゴミと一緒に捨てないでください。
発火、環境破壊の原因となります。不要となった電池パックは、端子にテープなどを貼り、絶縁してからドコモショップなど窓口にお持ちいただくか、回収を行っている市区町村の指示に従ってください。



禁止

濡れた電池パックを使用したり充電したりしないでください。
電池パックの発火、破裂、発熱、漏液の原因となります。



指示

電池パック内部の液体などが漏れた場合は、顔や手などの皮膚につけないでください。
失明や皮膚に傷害を起こす原因となります。
液体などが目や口に入った場合や、皮膚や衣類に付着した場合は、すぐにきれいな水で洗い流してください。
また、目や口に入った場合は、洗浄後直ちに医師の診断を受けてください。

アダプタ・卓上ホルダの取り扱いについて

警告



禁止

アダプタのコードが傷んだら使用しないでください。
火災、やけど、感電の原因となります。



禁止

ACアダプタや卓上ホルダは、風呂場などの湿気が多い場所では使用しないでください。
火災、やけど、感電の原因となります。



禁止

DCアダプタはマイナスアース車専用です。プラスアース車には使用しないでください。
火災、やけど、感電の原因となります。



禁止

雷が鳴り出したら、アダプタには触れないでください。
感電の原因となります。



禁止

コンセントやシガーライターソケットにつないだ状態で充電端子をショートさせないでください。また、充電端子に手や指など、身体の一部に触れさせないでください。
火災、やけど、感電の原因となります。



禁止

アダプタのコードの上に重いものをのせないでください。
火災、やけど、感電の原因となります。



禁止

コンセントにACアダプタを抜き差しするときは、金属製ストラップなどの金属類を接触させないでください。
火災、やけど、感電の原因となります。



禁止

FOMA端末にアダプタを接続した状態で、上下左右に無理な力を加えないでください。
火災、やけど、けが、感電の原因となります。



濡れ手禁止

濡れた手でアダプタのコードや充電端子、卓上ホルダ、コンセントに触れないでください。
火災、やけど、感電の原因となります。



指示

指定の電源、電圧で使用してください。
また、海外で充電する場合は、海外で使用可能なACアダプタで充電してください。
誤った電圧で使用すると火災、やけど、感電の原因となります。
ACアダプタ: AC100V
DCアダプタ: DC12V・24V(マイナスアース車専用)
海外で使用可能なACアダプタ:
AC100V~240V(家庭用交流コンセントのみに接続すること)



指示

DCアダプタのヒューズが万一が一切れた場合は、必ず指定のヒューズを使用してください。
火災、やけど、感電の原因となります。指定ヒューズに関しては、個別の取扱説明書でご確認ください。



指示

電源プラグについたほこりは、拭き取ってください。
火災、やけど、感電の原因となります。



指示

ACアダプタをコンセントに差し込むときは、確実に差し込んでください。
火災、やけど、感電の原因となります。



指示

電源プラグをコンセントやシガーライターソケットから抜く場合は、アダプタのコードを無理に引っ張らず、アダプタを持って抜いてください。
火災、やけど、感電の原因となります。



指示

FOMA端末にアダプタを抜き差しする場合は、無理な力を加えず、水平に真っ直ぐ抜き差ししてください。
火災、やけど、けが、感電の原因となります。



電源プラグを抜く

長時間使用しない場合は、電源プラグをコンセントやシガーライターソケットから抜いてください。
火災、やけど、感電の原因となります。



電源プラグを抜く

万が一、水などの液体が入った場合は、直ちにコンセントやシガーライターソケットから電源プラグを抜いてください。
火災、やけど、感電の原因となります。



電源プラグを抜く

お手入れの際は、電源プラグをコンセントやシガーライターソケットから抜いて行ってください。
火災、やけど、感電の原因となります。

ドコモminiUIMカードの取り扱いについて

⚠️ 注意



指示

ドコモminiUIMカードを取り外す際は切断面にご注意ください。
けがの原因となります。

医用電気機器近くでの取り扱いについて

警告



指示

植込み型心臓ペースメーカおよび植込み型除細動器などの医用電気機器を装着されている場合は、装着部からFOMA端末は15cm以上離して携行および使用してください。

電波により医用電気機器の作動に悪影響を及ぼす原因となります。



指示

自宅療養などにより医療機関の外で、植込み型心臓ペースメーカおよび植込み型除細動器以外の医用電気機器を使用される場合には、電波による影響について個別に医用電気機器メーカーなどにご確認ください。

電波により医用電気機器の作動に悪影響を及ぼす原因となります。



指示

身動きが自由に取れないなど、周囲の方と15cm未満に近づく恐れがある場合には、事前にFOMA端末を電波の出ない状態に切り替えてください(セルフモードまたは電源オフなど)。付近に植込み型心臓ペースメーカおよび植込み型除細動器などの医用電気機器を装着している方がいる可能性があります。電波により医用電気機器の作動に悪影響を及ぼす原因となります。



指示

医療機関内におけるFOMA端末の使用については、各医療機関の指示に従ってください。

材質一覧

端末

使用箇所		材質/表面処理
FOMA端末の表面	ディスプレイ面	PC・PMMA樹脂/ハードコート
	ディスプレイ面の裏側、サブディスプレイ	PMMA樹脂/ハードコート
	ディスプレイ面の側面、ボタン面の周囲、ヒンジ部	ガラス入りポリアミド樹脂/UV塗装
	ボタン面の裏側	PC+ABS-GF20樹脂/UV塗装
	ボタン面	UV硬化樹脂
	ヒンジ部の側面	ABS樹脂/UV塗装
カメラパネル	カメラパネル	PMMA樹脂/ハードコート
	カメラパネル保護突起	PC+ABS-GF20樹脂/UV塗装
当たりカバー	ボタン面	PET樹脂/UV硬化樹脂
	ヒンジ部	ガラス入りポリアミド樹脂/UV塗装
操作ボタン(飾りを含む)		UV硬化樹脂
サイドボタン		PC樹脂/UV塗装

使用箇所		材質/表面処理
外部接続端子	外部接続端子	SUS/ニッケルメッキ
	カバー	PC樹脂・エラストマー樹脂/UV塗装
	パッキン	EPDM/低摩擦コーティング
充電端子		SUS/auメッキ
赤外線ポート		PMMA樹脂/ハードコート
ジャックシート		PET
microSDカードスロット	金属部	SUS
	樹脂部	ガラス入りポリアミド樹脂
ドコモminiUIMカードスロット	レバー	46ナイロン
	樹脂部	ABS樹脂
電池収納面	シール	PET
	樹脂部	ガラス入りポリアミド樹脂
電池収納部	電池収納部周囲	ガラス入りポリアミド樹脂
	ネジ	SUS/パシペート処理
電池端子	電池端子コネクタ本体	PA4T
	電池端子	銅合金/金メッキ

リアカバー

使用箇所	材質/表面処理
リアカバー本体	PC+ABS-GF20樹脂/UV塗装
無線対策シール	IFL 12(磁性粉+ウレタン樹脂)/PET
パッキン	EPDM/低摩擦コーティング

電池パック

使用箇所	材質/表面処理
電池パック本体	PC樹脂/放電加工
端子部	銅合金/全面ニッケル下地メッキ、金メッキ

卓上ホルダ

使用箇所	材質/表面処理
本体	ABS
ツメ	POM
スイッチ	POM
充電端子	Au 0.5 μ /封孔処理
接続端子の金属部	Au 0.3 μ /封孔処理
接続端子の樹脂部	PPS
ネジ	SWCH
ストッパー	ポロン

取り扱い上のご注意

共通のお願い

- SH-03Eは防水/防塵性能を有しておりますが、FOMA端末内部に水や粉塵を侵入させたり、付属品、オプション品に水や粉塵を付着させたりしないでください。電池パック、アダプタ、卓上ホルダ、ドコモminiUIMカードは防水/防塵性能を有しておりません。風呂場などの湿気の多い場所でのご使用や、雨などがかかることはおやめください。また身に付けている場合、汗による湿気により内部が腐食し故障の原因となります。調査の結果、これらの水濡れによる故障と判明した場合、保証対象外となり修理できないことがありますので、あらかじめご了承ください。なお、保証対象外ですので修理を実施できる場合でも有料修理となります。
- お手入れは乾いた柔らかい布(めがね拭きなど)で拭いてください。
 - ・ 乾いた布などで強く擦ると、ディスプレイに傷がつく場合があります。
 - ・ ディスプレイに水滴や汚れなどが付着したまま放置すると、シミになることがあります。
 - ・ アルコール、シンナー、ベンジン、洗剤などで拭くと、印刷が消えたり、色があせたりすることがあります。

- 端子は時々乾いた綿棒などで清掃してください。
端子が汚れていると接触が悪くなり、電源が切れたり充電不十分の原因となったりしますので、端子を乾いた綿棒などで拭いてください。
また、清掃する際には端子の破損に十分ご注意ください。
- エアコンの吹き出し口の近くに置かないでください。
急激な温度の変化により結露し、内部が腐食し故障の原因となります。
- FOMA端末や電池パックなどに無理な力が加からないように使用してください。
多くのものが詰まった荷物の中に入れてたり、衣類のポケットに入れて座ったりするとディスプレイ、内部基板、電池パックなどの破損、故障の原因となります。
また、外部接続機器を外部接続端子(イヤホンマイク端子)に差しした状態の場合、コネクタ破損、故障の原因となります。
- ディスプレイは金属などで擦ったり引っかいたりしないでください。
傷つくことがあり故障、破損の原因となります。
- オプション品に添付されている個別の取扱説明書をよくお読みください。

FOMA端末についてのお願い

- 極端な高温、低温は避けてください。
温度は5℃～40℃(ただし、36℃以上は一時的な使用に限る)、湿度は45%～85%の範囲でご使用ください。
- 一般の電話機やテレビ・ラジオなどをお使いになっている近くで使用すると、悪影響を及ぼす原因となりますので、なるべく離れた場所でご使用ください。
- お客様ご自身でFOMA端末に登録された情報内容は、別にメモを取るなどして保管して下さるようお願いします。
万が一登録された情報内容が消失してしまうことがあっても、当社としては責任を負いかねますのであらかじめご了承ください。
- FOMA端末を落としたり、衝撃を与えたりしないでください。
故障、破損の原因となります。
- 外部接続端子(イヤホンマイク端子)に外部接続機器を接続する際に斜めに差したり、差しした状態で引っ張ったりしないでください。
故障、破損の原因となります。
- ストラップなどを挟んだまま、FOMA端末を閉じないでください。
故障、破損の原因となります。
- 使用中、充電中、FOMA端末は温かくなりますが、異常ではありません。そのままご使用ください。
- カメラを直射日光の当たる場所に放置しないでください。
素子の退色・焼付きを起こす場合があります。

- 通常は外部接続端子カバーを閉じた状態でご使用ください。
ほこり、水などが入り故障の原因となります。
- リアカバーを外したまま使用しないでください。
電池パックが外れたり、故障、破損の原因となったりします。
- ディスプレイやボタンのある面に、極端に厚みのあるシールなどを貼らないでください。
故障、破損、誤動作の原因となります。
- microSDカードの使用中は、microSDカードを取り外したり、FOMA端末の電源を切ったりしないでください。
データの消失、故障の原因となります。
- 磁気カードなどをFOMA端末に近づけたり、挟んだりしないでください。
キャッシュカード、クレジットカード、テレホンカード、フロッピーディスクなどの磁気データが消えてしまうことがあります。
- FOMA端末に磁気を帯びたものを近づけないでください。
強い磁気を近づけると誤動作の原因となります。

電池パックについてのお願い

- 電池パックは消耗品です。使用状態などによって異なりますが、十分に充電しても使用時間が極端に短くなったときは電池パックの交換時期です。指定の新しい電池パックをお買い求めください。
- 充電は、適正な周囲温度（5℃～35℃）の場所で行ってください。
- 電池パックの使用時間は、使用環境や電池パックの劣化度により異なります。
- 電池パックの使用条件により、寿命が近づくにつれて電池パックが膨れる場合がありますが問題ありません。
- 電池パックを保管される場合は、次の点にご注意ください。
 - フル充電状態（充電完了後すぐの状態）での保管
 - 電池残量なしの状態（本体の電源が入らない程消費している状態）での保管電池パックの性能や寿命を低下させる原因となります。保管に適した電池残量は、目安として電池アイコン表示が2本、または残量が40パーセント程度の状態をお勧めします。

アダプタについてのお願い

- 充電は、適正な周囲温度（5℃～35℃）の場所で行ってください。
- 次のような場所では、充電しないでください。
 - 湿気、ほこり、振動の多い場所
 - 一般の電話機やテレビ・ラジオなどの近く
- 充電中、アダプタが温かくなることがありますが、異常ではありません。そのままご使用ください。
- DCアダプタを使用して充電する場合は、自動車のエンジンを切ったまま使用しないでください。
自動車のバッテリーを消耗させる原因となります。
- 抜け防止機構のあるコンセントをご使用の場合、そのコンセントの取扱説明書に従ってください。
- 強い衝撃を与えないでください。また、充電端子を変形させないでください。
故障の原因となります。

ドコモminiUIMカードについてのお願い

- ドコモminiUIMカードの取り付け/取り外しには、必要以上に力を入れないでください。
- 他のICカードリーダー/ライターなどにドコモminiUIMカードを挿入して使用した結果として故障した場合は、お客様の責任となりますので、ご注意ください。
- IC部分はいつもきれいな状態でご使用ください。
- お手入れは、乾いた柔らかい布（めがね拭きなど）で拭いてください。
- お客様ご自身で、ドコモminiUIMカードに登録された情報は、別にメモを取るなどして保管して下さるようお願いいたします。
万が一登録された情報内容が消失してしまうことがあっても、当社としては責任を負いかねますのであらかじめご了承ください。
- 環境保全のため、不要になったドコモminiUIMカードはドコモショップなど窓口にお持ちください。
- ICを傷つけたり、不用意に触れたり、ショートさせたりしないでください。
データの消失、故障の原因となります。
- ドコモminiUIMカードを落としたり、衝撃を与えたりしないでください。
故障の原因となります。
- ドコモminiUIMカードを曲げたり、重いものをのせたりしないでください。
故障の原因となります。

- ドコモminiUIMカードにラベルやシールなどを貼った状態で、FOMA端末に取り付けしないでください。
故障の原因となります。

FeliCaリーダー／ライターについて

- FOMA端末のFeliCaリーダー／ライター機能は、無線局の免許を要しない微弱電波を使用しています。
- 使用周波数は13.56MHz帯です。周囲で他のリーダー／ライターをご使用の場合、十分に離してお使いください。また、他の同一周波数帯を使用の無線局が近くにないことを確認してお使いください。

注意

- 改造されたFOMA端末は絶対に使用しないでください。改造した機器を使用した場合は電波法／電気通信事業法に抵触します。
FOMA端末は、電波法に基づく特定無線設備の技術基準適合証明および電気通信事業法に基づく端末機器の技術基準適合認定を受けており、その証として「技適マーク」がFOMA端末の銘板シールに表示されています。
FOMA端末のネジを外して内部の改造を行った場合、技術基準適合証明などが無効となります。
技術基準適合証明などが無効となった状態で使用すると、電波法および電気通信事業法に抵触しますので、絶対に使用されないようにお願いいたします。
- 自動車などを運転中の使用にはご注意ください。
運転中の携帯電話を手で保持しての使用は罰則の対象となります。
ただし、傷病者の救護または公共の安全の維持など、やむを得ない場合は対象外となります。
- FeliCaリーダー／ライター機能は日本国内で使用してください。
FOMA端末のFeliCaリーダー／ライター機能は日本国内での無線規格に準拠しています。海外でご使用になると罰せられることがあります。
- 基本ソフトウェアを不正に変更しないでください。
ソフトウェアの改造とみなし故障修理をお断りする場合があります。

防水／防塵性能

SH-03Eは、外部接続端子カバーをしっかりと閉じ、リアカバーを取り付けた状態でIPX5※¹、IPX7※²の防水性能、IP5X※³の防塵性能を有しています。

- ※1 IPX5とは、内径6.3mmの注水ノズルを使用し、約3mの距離から12.5リットル/分の水を最低3分間注水する条件であらゆる方向から噴流を当てても、電話機としての機能を有することを意味します。
- ※2 IPX7とは、常温で水道水、かつ静水の水深1mのところにSH-03Eを静かに沈め、約30分間放置後に取り出したときに電話機としての機能を有することを意味します。
- ※3 IP5Xとは、保護度合いを指し、直径75μm以下の塵埃(じんあい)が入った装置に電話機を8時間入れてかくはんさせ、取り出したときに電話機の機能を有し、かつ安全を維持することを意味します。

SH-03Eが有する防水／防塵性能でできること

- 雨の中で傘をささずに通話、ワンセグ視聴ができます(1時間の雨量が20mm程度)。
- 汚れを洗い流すことができます。洗うときは、やや弱め的水流(6リットル/分以下、常温(5℃~35℃)の水道水)で蛇口やシャワーから約10cm離して洗います。リアカバーを取り付けた状態で、外部接続端子カバーが開かないように押さえたまま、ブラシやスポンジなどは使用せず手で洗ってください。洗ったあとは、水抜きをしてから使用してください(※P.19)。
- プールサイドで使用できます。ただし、プールの水をかけたり、プールの水に浸けたりしないでください。

ご利用にあたって

防水／防塵性能を維持するために、必ず次の点を確認してください。

- 外部接続端子カバー、リアカバーをしっかりと閉じてください。開閉するときは、ゴムパッキンに無理な力を加えないように注意してください。
- 外部接続端子カバーやリアカバーが浮いていないように完全に閉じたことを確認してください。
- 防水／防塵性能を維持するため、外部接続端子カバー、リアカバーはしっかりと閉じる構造となっております。無理に開けようとすると爪や指などを傷つける可能性がありますので、ご注意ください。

■ 外部接続端子カバーの開きかた

ミゾに指先をかけて、開けてください。

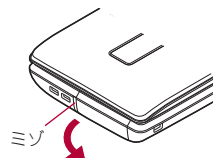

■ 外部接続端子カバーの閉じかた

FOMA端末と外部接続端子カバーにすき間が生じないように合わせ、矢印の方向にしっかりと押しつけて閉じてください。

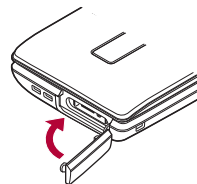

■ リアカバーの取り付けかた

- 1 リアカバーの先のツメをFOMA端末のミゾに差し込み
(1)、矢印の方向(2)に取り付け、両手でしっかりと押す
(3)

- リアカバーの裏側にも、9箇所に取り付け用のツメが付いています。FOMA端末とリアカバーにすき間が生じないように、ツメの位置を上から両手でしっかりと押し付けてください。

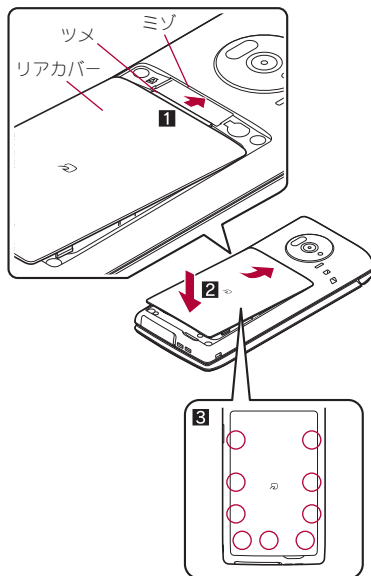

ツメの位置を上から両手でしっかりと押す

■ リアカバーの取り外しかた

- 1 FOMA端末のミゾに指先をかけ、上方向に取り外す

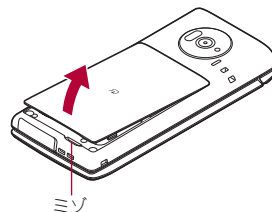

- 防水/防塵性能を維持するため、異常の有無にかかわらず2年に1回、部品の交換をおすすめします。部品の交換は端末をお預かりして有料にて承ります。ドコモ指定の故障取扱窓口にお持ちください。

注意事項

- 手が濡れているときやFOMA端末に水滴がついているときには、リアカバーの取り付け/取り外し、外部接続端子カバーの開閉はしないでください。
- 外部接続端子カバー、リアカバーはしっかりと閉じてください。接触面に微細なゴミ(髪の毛1本、砂粒1つ、微細な繊維など)が挟まると、水や粉塵が侵入する原因となります。
- 外部接続端子カバーまたはリアカバーが開いている状態で水などの液体がかかった場合、内部に液体が入り、感電や故障の原因となります。そのまま使用せずに電源を切り、電池パックを外した状態でドコモ指定の故障取扱窓口へご連絡ください。
- 外部接続端子カバー/リアカバーと本体の接触面のゴムパッキンは防水/防塵性能を維持する上で重要な役割を担っています。はがしたり傷つけたりしないでください。また、ゴミが付着しないようにしてください。

ゴムパッキンが傷ついたり、変形したりした場合は、ドコモ指定の故障取扱窓口にてお取り替えください。

- 外部接続端子カバーやリアカバーのすき間に、先の尖ったものを差し込まないでください。ゴムパッキンが傷つき、水や粉塵が侵入する原因となります。
- リアカバーが破損した場合は、リアカバーを交換してください。破損箇所から内部に水が入り、感電や電池の腐食などの故障の原因となります。
- 水中でFOMA端末を使用(開閉、ボタン操作を含む)しないでください。故障の原因となります。
- 規定(※P.16)以上の強い水流(6リットル/分を超える)を直接当てないでください。SH-03EはIPX5の防水性能を有しておりますが、故障の原因となります。
- 常温(5℃~35℃)の水以外の液体をかけた、浸けたりしないでください。
- 洗濯機などで洗わないでください。
- 結露防止のため、寒い場所から暖かい場所へ移動するときはFOMA端末が常温になってから持ち込んでください。
- 温泉やせっけん、洗剤、入浴剤の入った水には絶対に浸けしないでください。

- 熱湯に浸けたり、サウナで使用したり、温風(ドライヤーなど)を当てたりしないでください。
- 海水には浸けないでください。
- 砂/泥の上に直接置かないでください。
- 濡れたまま放置しないでください。寒冷地で凍結するなど、故障の原因となります。
- FOMA端末は水に浮きません。
- 落下させないでください。傷の発生などにより防水/防塵性能の劣化を招くことがあります。
- 送話口/マイク、受話口、スピーカに水滴を残さないでください。通話不良となるおそれがあります。
- 送話口/マイク、受話口、スピーカ、空気穴などを尖ったものでつつかないでください。
- 付属品、オプション品は防水/防塵性能を有しておりません。付属の卓上ホルダにFOMA端末を差し込んだ状態の場合、ACアダプタを接続していない状態でも、風呂場、シャワー室、台所、洗面所などの水周りでは使用しないでください。



せっけん/洗剤/入浴剤



海水



プール



温泉



砂/泥

- 実際の使用にあたって、すべての状況での動作を保証するものではありません。また、調査の結果、お客様の取り扱いの不備による故障と判明した場合、保証の対象外となります。

水に濡れたときの水抜きについて

FOMA端末を水に濡らした場合、拭き取れなかった水があとから漏れてくる場合がありますので、下記の手順で水抜きを行ってください。

1 FOMA端末表面の水分を乾いた清潔な布などでよく拭き取る

- ストラップを付けている場合は、ストラップも十分乾かしてください。

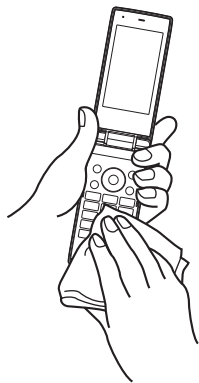

2 FOMA端末のヒンジ部をしっかりと持ち、20回程度水滴が飛ばなくなるまで振る

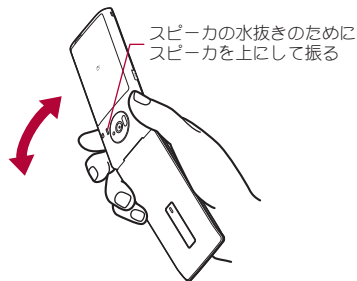
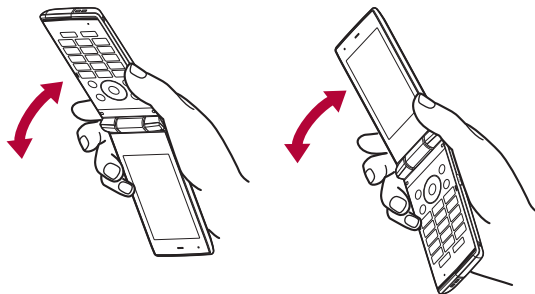

3 送話口／マイク、受話口、スピーカ、ボタン、空気穴、ヒンジ部などのすき間に溜まった水は、乾いた清潔な布などにFOMA端末を軽く押し当てて拭き取る

- 各部の穴に水が溜まっていることがありますので、開口部に布を当て、軽くたたいて水を出してください。

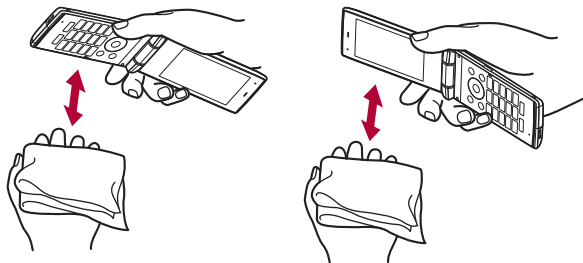

4 FOMA端末から出てきた水分を乾いた清潔な布などで十分に拭き取る

- 水を拭き取ったあとに本体内部に水滴が残っている場合は、水が染み出ることがあります。

充電のとき

付属品、オプション品は防水／防塵性能を有していません。充電時、および充電後には、必ず次の点を確認してください。

- FOMA端末が濡れていないか確認してください。濡れている場合や水に濡れたあとは、よく水抜きをして乾いた清潔な布などで拭き取ってから、卓上ホルダに差し込んだり、外部接続端子カバーを開いたりしてください。
 - 外部接続端子カバーを開いて充電した場合には、充電後はしっかりとカバーを閉じてください。外部接続端子からの水や粉塵の侵入を防ぐため、卓上ホルダを使用して充電することをおすすめします。
- FOMA端末が濡れている状態では絶対に充電しないでください。
 - 濡れた手でACアダプタ、卓上ホルダに触れないでください。感電の原因となります。
 - ACアダプタ、卓上ホルダは、水のかからない状態で使用してください。風呂場、シャワー室、台所、洗面所などの水周りで使用しないでください。火災や感電の原因となります。

ご使用前の確認

各部の名称と機能.....	22
基本の操作.....	25
ディスプレイの見かた.....	26
メニューの設定と選択.....	31
docomo Palette UI.....	36
使いかたガイド.....	39
ドコモminiUIカード.....	39
電池パックの取り付け／取り外し.....	42
充電.....	43
電池残量の確認.....	47
電源ON／OFF.....	48
初期設定.....	48
日付時刻設定.....	49
発信者番号通知.....	50
プロフィール.....	50

各部の名称と機能

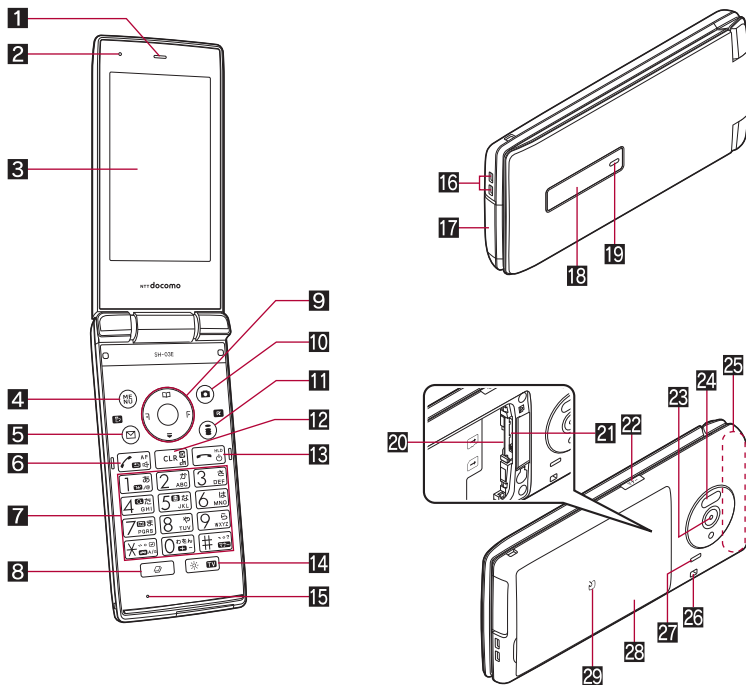

- 本体色によってデザインが異なります。本書では本体色「White」の場合で説明しています。

イヤホンのご利用について

別売りの外部接続端子対応のイヤホンを接続してください。
なお、外部接続端子に非対応のイヤホンをご利用になる場合には、別売りの変換アダプタを接続してご利用ください。

外部接続端子用ステレオイヤホンマイク

01(別売)接続例

ACアダプタ(充電)およびステレオイヤホンマイク 01(イヤホンマイク端子)の差込口が共通になっております。

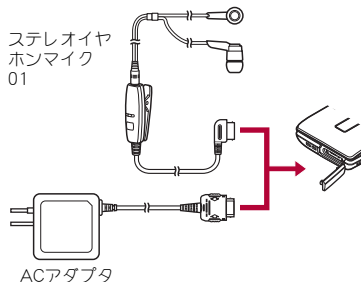

- 本書で記載しているボタンは、実際のデザインとは異なります。

実際のボタン	本書での表記
	1

1 受話口

- 相手の声がかこから聞こえます。
- 伝言メモや音声メモの再生内容がかこから聞こえます。

2 空気穴

- FOMA端末内の余分な空気を抜くための穴です。

3 メインディスプレイ (P.26)

4 [MENU]: MENU / 操作ガイダンス用ボタン

- メニューを利用するときに押します (P.31)。
- 操作ガイダンスの機能を実行します (P.25)。

5 [MAIL]: メール / 操作ガイダンス用ボタン

- メール機能を利用するときに押します (P.130)。
- 操作ガイダンスの機能を実行します (P.25)。

6 [CALL]: 開始 / ハンズフリーボタン

- 音声電話をかける / 受けるときに押します。
- ハンズフリーを利用できます (P.56)。

7 [1] ~ [9], [X], [0], [田]: ダイヤル / 文字入力ボタン

- 電話番号や文字を入力します。
- 項目番号 ([1], [2], [3] など) に対応するダイヤルボタンを押すと機能を選択することができます。

8 [MULTI]: MULTIボタン

- マルチアシスタントを利用できます (P.356)。

9 [X] [O]: マルチガイドボタン

- カーソルを移動させて項目を選んで、実行 / 決定します (P.25)。

10 [CAMERA]: カメラ / 操作ガイダンス用ボタン

- カメラを起動します (P.210)。
- 操作ガイダンスの機能を実行します (P.25)。

11 [i] [P]: i モード / 操作ガイダンス用ボタン

- i モードを利用するときに押します (P.170)。
- 操作ガイダンスの機能を実行します (P.25)。

12 [CH] (h): i チャンネル / クリアボタン

- チャンネル一覧を表示します (P.198)。
- i アプリ待受画面設定中は i アプリを実行します (P.272)。
- 1つ前の画面に戻します。
- 入力した文字や電話番号を削除します。

13 [POWER]: 電源 / 終了ボタン

- 電源を入れる / 切るときに 2秒以上押します (P.48)。
- 起動中の機能を終了して待受画面に戻します。

14 [BRIGHT/TV]: ブライト / TVボタン

- ブライトモードを起動します (P.99)。
- ワンセグを起動します (P.233)。

15 送話口 / マイク

- 自分の声をここから伝えます。

16 充電端子 (P.45)

- 付属の卓上ホルダで充電するための端子です。

17 外部接続端子

- 充電時およびイヤホンマイク接続時などに使用する統合端子です。
- FOMA ACアダプタ01 / 02 (別売)、FOMA DCアダプタ01 / 02 (別売)、FOMA 充電機能付USB接続ケーブル 02 (別売)、ステレオイヤホンマイク 01などを接続します (P.45, P.331)。

18 サブディスプレイ (P.27)

19 着信 / 充電ランプ

- 着信時などに点滅します (P.105)。
- 充電中に点灯します (P.43)。
- カメラ起動中 / 撮影中に点灯 / 点滅します (P.204, P.211)。

20 ドコモminiUIMカードスロット (P.39)

21 microSDカードスロット (P.322)

22 [SIDE]: サイドボタン

- 静止画や動画を撮影するときに使用します (P.210, P.211)。
- FOMA端末を閉じた状態で押すと、サブディスプレイに時計を表示します。

23 カメラ

- 静止画や動画を撮影するときに使用します (P.204)。
- テレビ電話時にカメラ映像を相手に送信するときに使用します (P.52)。

24 赤外線ポート

- 赤外線通信を利用するときに使用します (P.337)。

25 FOMAアンテナ*

26 ストラップ取り付け口

27 スピーカ

- 着信音や音楽などがここから聞こえます。
- ハンズフリー通話中は相手の声がかこから聞こえます。

28 リアカバー (P.17, P.42)

- リアカバーの裏側に貼付されているシールは、はがさないでください。無線機能に影響をおよぼします。

マーク

- iCカードが搭載されています(取り外しはできません)。マークを読み取り機にかざしておサイフケータイとして使用します(☞P.281)。
- iC通信でデータの送受信時に使用します(☞P.341)。

※ アンテナは本体に内蔵されています。アンテナ付近を手で覆うと品質に影響をおよぼす場合があります。

- ワンセグアンテナは本体に内蔵されており、FOMA端末全体がアンテナの役割をしています。

■ 待受画面のボタン操作

待受画面で各ボタンを操作すると次の動作になります。

ボタン	動作	1秒以上押したときの動作
	メニューを表示(☞P.31)	—
	カメラを起動(☞P.210)	—
	メールメニューを表示(☞P.130)	メール/メッセージ問合せ(☞P.143)
	i Menuを表示(☞P.170)	i アプリのフォルダー一覧画面を表示(☞P.263)
	フォーカスモードを起動(☞P.35)	クイック設定を表示(☞P.35)
	電話帳を表示(☞P.82)	
	待受ショートカットにカーソルを移動(☞P.36)	ショートカット画面を表示※1(☞P.36)
	MyFACE画面を表示(☞P.36)	
	MyFACE画面を表示(☞P.36)	
	電話番号入力画面を表示(☞P.53)	音声クイック起動を起動(☞P.354)
	—	電源を切る※2(☞P.48)
	チャンネル一覧を表示(☞P.198)	
	「1」を入力	i ウィジェット画面を表示(☞P.276)
	「2」を入力	赤外線受信を起動(☞P.340)

ボタン	動作	1秒以上押したときの動作
	「3」を入力	バーコードリーダーを起動(☞P.224)
	「4」を入力	クイック検索を起動(☞P.367)
	「5」を入力	ecoモードの設定/解除(☞P.100)
	「6」を入力	使いかたガイドを起動(☞P.39)
	「7」を入力	伝言メモ/音声メモ画面を表示(☞P.72、P.369)
	「8」を入力	文字サイズの一括設定(☞P.106)
	「9」を入力	きせかえツールのリセット(☞P.102) フォント(書体)のリセット(☞P.106)
	「*」を入力	公共モード(ドライブモード)の設定/解除(☞P.69)
	「0」を入力	「+」を入力
	「#」を入力	マナーモードの設定/解除(☞P.94)
	新規起動メニューを表示(☞P.356)	—
	ブライトモードの設定/解除(☞P.99)	ワンセグを起動(☞P.233)

※1 ショートカットが4個以下の場合は待受ショートカットにカーソルを移動します。

※2 2秒以上押してください。

基本の操作

ここでは基本的な操作について詳しく説明しています。

■ 項目の選択

⊗で項目にカーソルを合わせて○を押すと選択できます。カーソルを合わせている項目には枠が表示されたり、色が変わったりします。

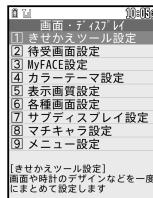

- 操作手順の表記と意味は次のとおりです。

表記	意味
ノーマルメニューで[本体設定] ▶ [画面・ディスプレイ]	ノーマルメニューで⊗で[本体設定]にカーソルを合わせて○を押す→⊗で[画面・ディスプレイ]にカーソルを合わせて○を押す

- 本書では、項目を選択/入力して○を押す操作については、最後に○を押す操作を省略して記載しています。
- 本書では、お買い上げ時の状態をもとに説明しています。お買い上げ後の設定変更などによっては、実際に表示される内容が本書と異なる場合があります。

■ マルチガイドボタンと操作ガイダンス用ボタンについて

操作ガイダンスに表示されているメニューの選択/実行などに使用します。操作ガイダンスに表示されているメニューを選択/実行するために割り当てられたボタンは次のとおりです。

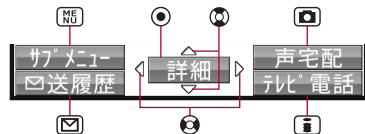

操作ガイダンスメニューについて

操作ガイダンスには、利用している機能や状況に応じてメニューが表示されます。

ここでは、主に表示される操作ガイダンスメニュー例を記載します。

決定	選択した項目を決定
サブメニュー	サブメニューを表示
確認	選択した画像や音楽などを確認
戻る	1つ前の画面に戻る
再生/停止	Flash画像などを再生/停止
全画面	選択した画像などをディスプレイいっぱいに表示
全表示	フォルダ分けしたファイルなどを一覧で表示
拡大/縮小	選択した画像などを拡大/縮小で表示
☑/投稿	メール作成画面を表示
送信	メールを送信
中止	メール受信などの動作を中止
全選択/全解除	選択できる項目のすべてを選択/解除
↑ページ/↓ページ	ページ単位でスクロール表示
ショートカット	ショートカットを追加
閉じる	サブメニュー画面などを閉じる

■ チェックボックスの利用

チェックボックスが表示されているときは、で項目にカーソルを合わせて \odot を押すと複数の項目を選択することができます。

- 複数の項目を繰り返し選択できます。
- は選択、は解除の状態です。
- 操作ガイダンスに[全選択]/[全解除]が表示されているときは、該当する操作ガイダンス用ボタンを押すとすべての項目を選択/解除できます。

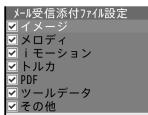

■ 設定欄が表示されたとき

設定欄が表示されたときは、各設定欄にカーソルを合わせて \odot を押すとプルダウンメニューが表示されます。表示された項目から設定を選択してください。文字入力欄が表示されたときは、文字入力欄にカーソルを合わせて \odot を押し、文字を入力します。

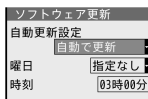

■ 暗証番号の入力

暗証番号の入力画面が表示されたときは、4～8桁の暗証番号を入力して \odot を押してください。

- 暗証番号についてはP.108

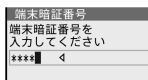

■ 確認画面が表示されたとき

登録内容の削除や設定などの操作中に確認画面が表示されたときは、記載内容を確認して[はい]/[いいえ]を選択してください。

- [はい(以後非表示)]を選択すると、次回から確認画面は表示されません。
- 機能によっては[はい]/[いいえ]以外の項目が表示される場合もあります。

ディスプレイの見かた

- アイコンはメインディスプレイ/サブディスプレイの順で記載しています。

メインディスプレイ

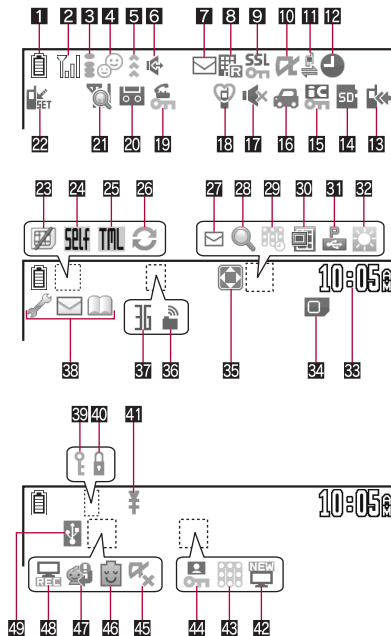

サブディスプレイ

画面は、サブディスプレイ設定の待受表示設定(☞P.97)で時計表示を[待受時計(小)]に設定した場合です。

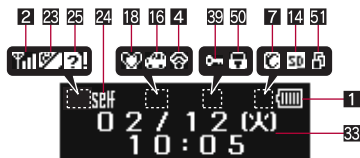

1 電池残量表示(☞P.47)

🔋/🔋: 電池残量の表示

- 充電中は電池アイコンが点滅します。
- 電池アイコンは変更できます(☞P.47, P.103)。

2 電波状態表示

📶/📶: 電波の状態を表示

- 📶→📶→📶→📶の順に電波は弱くなります。
- [圏外]が表示されているときは、サービスエリア外、または電波の届かない場所にいます。アンテナアイコンは変更できます(☞P.103)。

3 iモード表示(☞P.171)

📶: iモードの状態を表示

4 親子モード表示(☞P.116, P.117)

👤: 親子モード設定中

📶/📶: 防犯ブザー設定中

5 赤外線通信表示(☞P.337)

📶: 赤外線通信機能で他の機器とデータ通信中

6 ハンズフリー表示(☞P.56)

📶: ハンズフリー中

📶: USBハンズフリー中

7 iモードメール/SMS/エリアメール/メッセージR/F/インフォメーション受信表示(☞P.142, P.162, P.200)

📶: iモードメール/SMSの受信状態、受信メールを保存するメモリの状態を表示

📶/📶: エリアメールの受信状態を表示

📶: メッセージR/Fの受信状態、メッセージR/Fを保存するメモリの状態を表示

📶/📶: 新着インフォメーションあり

8 iモードセンター保管状態表示(☞P.142, P.162)

📶: メール、メッセージR/Fの保管状態を表示

- iモードセンター保管中でも表示されないことがあります。

9 SSL/TLS表示(☞P.171, P.174)

📶: SSL/TLSページ表示中

📶: SSL/TLSページフレーム拡大表示中

📶: SSL/TLSページフレーム拡大表示中で、別フレームアクセス中

- マルチアシスタント動作時に表示されているときは、マルチアシスタントを利用してiモード/フルブラウザ/iアプリ/ソフトウェア更新を実行中です。

10 iアプリ表示(☞P.263)

📶: iアプリ起動中

📶(オレンジ): iアプリ待受画面起動中

📶(グレー): iアプリ待受画面設定中※1

📶: iアプリDX起動中

📶(オレンジ): iアプリDX待受画面起動中

📶(グレー): iアプリDX待受画面設定中※1

📶: iアプリコールあり※2

※1 iアプリが待受画面として表示されますが操作できない状態です。

※2 iアプリやiアプリDXが起動中または待受画面に設定中の場合は、小さいマークで表示されます。

- ウィジェット画面では表示されません。

11 USBモード表示

📶: 通信モード中

📶(青色): microSDモード中(アクセス中)

📶(グレー): microSDモード中(待機中)

12 アラーム/スケジュール表示(☞P.240, P.357, P.361)

📶: アラーム設定中

📶: 視聴予約/録画予約/スケジュールアラーム設定中

📶: アラーム、視聴予約/録画予約/スケジュールアラーム設定中

13 ソフトウェア更新/パターンデータ更新表示(☞P.466, P.471)





































📶: ソフトウェア更新書換え予告あり

📶: ソフトウェア更新予約中

📶: ソフトウェア更新必要あり

📶: パターンデータ受信成功

📶: パターンデータ受信失敗

- 14** microSDカード表示 (☞P.321、P.331)
 /  :microSDカードを挿入中かつ使用可
 /  :microSDカードを挿入中かつ使用不可
- 15** ICカードロック表示 (☞P.283)
 /  :ICカードロック中
 ● おまかせロック中は表示されません。
- 16** 公共モード(ドライブモード)表示 (☞P.69)
 /  :公共モード(ドライブモード)設定中
- 17** サイレント/バイブレータ表示 (☞P.91、P.92)
 :電話着信音量を[Silent]に設定中
 :着信バイブレータ設定中
 :電話着信音量を[Silent]に設定中で、着信バイブレータ設定中
- 18** マナーモード表示 (☞P.93)
 /  :通常マナーモード設定中
 /  :オリジナルマナーモード/サイレントマナーモード設定中
- 19** ダイヤル発信制限表示 (☞P.114)
 :ダイヤル発信制限中
- 20** 伝言メモ表示 (☞P.71)
 :伝言メモ設定中
 ● 音声電話伝言メモとテレビ電話伝言メモが合わせて4件録音/録画されると、が表示されます。
- 21** ネットワーク再検索表示 (☞P.407)
 :ネットワーク再検索が可能なときに表示
- 22** 遠隔カスタマイズ表示 (☞P.127)
 :遠隔カスタマイズ中
- 23** ドコモminiUIMカードエラー表示
 /  :ドコモminiUIMカードが未挿入、またはドコモminiUIMカードに異常があるときに表示
- 24** セルフモード表示 (☞P.112)
 /  :セルフモード設定中
- 25** ターミナルリンク表示
 /  :ターミナルリンク中
- 26** データ転送モード表示 (☞P.321)
 :データ転送モード中
- 27** iモードメール自動送信表示 (☞P.140、P.141)
 :送信日時予約/圏内自動送信メールあり
 :送信日時予約/圏内自動送信メール自動送信失敗
- 28** フレーム表示 (☞P.171、P.174)
 :フレーム拡大表示中
 :フレーム拡大表示中で、別フレームアクセス中
- 29** Music&Videoチャネル番組予約表示 (☞P.255)
 :Music&Videoチャネルの番組配信12時間前になると表示
- 30** 電子コミック表示 (☞P.348)
 :電子コミックのコマ表示中に表示
 :電子コミックのページ表示中に表示
- 31** バケット通信中表示
 :USB接続でバケット発信・接続中
 :USB接続でバケット送受信中
- 32** ブライトモード表示 (☞P.99)
 :ブライトモード設定中
- 33** 時計表示 (☞P.49)
- 34** ドコモminiUIMカード読み込み表示 (☞P.40)
 :ドコモminiUIMカード読み込み中
- 35** フルブラウザ表示 (☞P.174)
 :PCレイアウトモード中
 :ケータイモード中
- 36** フェムトセル表示 (☞P.376)
 :フェムトセル利用可能
- 37** 3G/GSM表示
 (黄色):3Gネットワーク(パケット通信可)
 (青色):3Gネットワーク(パケット通信可/通話可)
 (赤色):3Gネットワーク(パケット通信不可)
 (黄色):GSM/GPRSネットワーク(パケット通信可)
 (青色):GSM/GPRSネットワーク(パケット通信可/通話可)
 (赤色):GSM/GPRSネットワーク(パケット通信不可)
- 38** マルチタスク表示 (☞P.356)
 起動中の機能を表示します。
 :テレビ電話
 :音声電話
 :テレビ電話/音声電話切替中
 :テレビ電話/音声電話切断中
 :災害用音声お届けサービス
 :電話帳
 :プロフィール表示中
 :USB接続でパケット通信中
 :ソフトウェア更新中

:ソフトウェア更新の通知あり
 : i アプリ
 : i モード、i チャネル、インターネットムービープレーヤー
 :フルブラウザ/RSSリーダー
 : i コンシェル
 :メール/メッセージ問合せ、SMS問合せ、メール受信、メッセージR/F受信
 :SMS受信
 :メール・デコメアニメ®・SMS作成中
 :着信履歴表示中
 :リダイヤル表示中
 :メール受信履歴表示中
 :メール送信履歴表示中
 :静止画撮影
 :動画撮影
 :トイカメラ
 :コラムリーダー
 :バーコードリーダー
 :ショットメモ
 :名刺リーダー
 :情報リーダー
 :i モーションデコ
 :ショットデコ
 :ボイスレコーダー
 :フンセガ
 :スケジュール/スケジュールアラーム、メモ
 :電卓
 :マンガ・ブックリーダー
 :クイック検索
 :音声入力
 :トルカ
 :アラーム
 :お知らせタイマー
 :microSD
 :各種設定、端末クリーンアップ起動中
 (グレー):各種設定保留中
 :音声/伝言メモ
 :ネットワークサービス設定中
 :PDF対応ビューア
 :ドキュメントビューア
 :キュータイデータお預かりサービス
 :キュータイデータお預かりサービス通信履歴確認中

:イメージビューア
 : i モーション・ムービー
 :MUSIC
 :Music&Videoチャンネル
 :Music&Videoチャンネル番組取得中
 :メロディ
 :マチキャラ
 :キャラ電
 :きせかえツール
 :データ検索
 :音量設定
 :エリアメール起動中
 :使いかたガイド
 :外部データ連携中
 :プライバシー設定のシークレット反映中
 :パターンデータ更新/バージョン表示
 :64Kデータ通信中
 :防犯ブザー動作中
39 シークレットモード表示 (🔒P.119)
 / :シークレットモード[ON]に設定中
●シークレット属性を設定した電話帳、スケジュールを選択中に点滅します。
40 自動キーロック (🔒P.113)
 :自動キーロック中
41 通話料金表示
:積算通話料金の上限を超過すると表示
42 フンセガ録画予約表示 (🔒P.240)
 :フンセガ録画予約成功
 :フンセガ録画予約失敗
43 Music&Videoチャンネル表示 (🔒P.255)
 :Music&Videoチャンネル取得成功
 :Music&Videoチャンネル取得失敗
44 パーソナルデータロック表示 (🔒P.114)
 :パーソナルデータロック中
45 i アプリ自動起動失敗表示 (🔒P.269)
 : i アプリ自動起動に失敗すると表示
46 ecoモード表示 (🔒P.99)
 (緑色):ecoモード設定中
 (グレー):ecoモード待機中

47 マチキャラアップデート可能表示 (P.103)

☎ : マチキャラが更新可能なときに表示

48 ワンセグ録画表示 (P.239)

📺 : 録画準備中

📶 : FOMA端末に録画中

📄 : microSDカードに録画中

49 USB接続中表示 (P.331)

🔌 : 通信モードでFOMA 充電機能付USB接続ケーブル 02 (別売) 接続中

50 制限表示

🔒 : オールロック中、パーソナルデータロック中

51 操作中表示

🖱 : メインディスプレイに待受画面以外を表示中

- FOMA端末上では、microSDカードは [microSD] または [SD] と表示されます (P.321)。
- 本書で記載しているディスプレイの表示は、一部変形・省略しているものもあります。
- Flash画像やアニメーション効果を持つアイコンなどが表示されている場合には、ディスプレイの表示が本書の表記とは異なる場合があります。
- サブディスプレイの表示時間は表示時間設定に従います。
- サブディスプレイのアイコンは変更できません。

ストックアイコンからお知らせ内容を確認

かかってきた電話に出られなかったときや新着メールがあるときなどに、待受画面にストックアイコンを表示してお知らせします。



ストックアイコン

マークの意味

☎ : 着信あり※ (P.70)

☎ : 伝言メモ※ (P.72)

📄 : 留守録音あり※ (P.388)

✉ : 新着メールあり※ (P.142、P.167)

📄 : 新着トルカあり※ (P.285)

📄 : 新着レコーダー動画あり (P.312)

🔔 : i アプリコールあり (P.270)

※ FOMA端末を閉じているときは、サブディスプレイに同様の内容が表示されます。

1 待受画面にストックアイコン表示 ▶ ◎

- フォーカスモードになります。

2 スtockアイコンを選ぶ

- 内容を確認するとストックアイコンは消えます。

- 待受画面に設定している i モーションの再生中や、i アプリ待受画面実行中は、ストックアイコンが表示されません。

ポップアップメッセージから i コンシェルを起動

インフォメーションを受信したり、今日の予定通知設定時刻、スケジュールアラーム設定時刻になったりすると、待受画面にポップアップメッセージを表示してお知らせします。ポップアップメッセージから i コンシェルを起動して、インフォメーションや、今日の予定の内容を確認することができます。

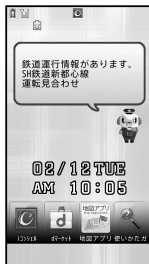

「ひつじのしつじくん®」
©NTT DOCOMO

1 待受画面にポップアップメッセージ表示 ▶◎

- フォーカスモードになります。

2 ポップアップメッセージを選ぶ

- i コンシェルを起動するとポップアップメッセージは消えます。

メニューの設定と選択

機能の設定、変更、登録は、メニュー画面から行うことができます。

- メニューは機能ごとに分類されています(☞P.418)。
- 利用できるメニューは次のとおりです。

スタートメニュー	特 徴
ノーマルメニュー	あらかじめ登録されているきせかえツール(☞P.100)を選んで設定することができます。きせかえツールは、それぞれ異なった機能やデザインで構成されています。サイトなどからきせかえツールをダウンロードして利用することもできます。
ベーシックメニュー	メニューに表示されるアイコンを選んで、機能呼び出すことができます。また、設定メニューに割り当てられた機能番号を入力して、すばやく目的の機能呼び出すこともできます。
セレクトメニュー	よく使う機能や人物・グループを登録してオリジナルメニューを作成することができます。

本書では、ノーマルメニューから機能呼び出す方法を基準に説明しています。

メニュー画面の切替

待受画面で(☞)を押すと、ノーマルメニュー、ベーシックメニュー、セレクトメニューを表示できます。



待受画面

ME

- [ME]を押したときに表示されるメニューは変更することができます(☞P.102)。

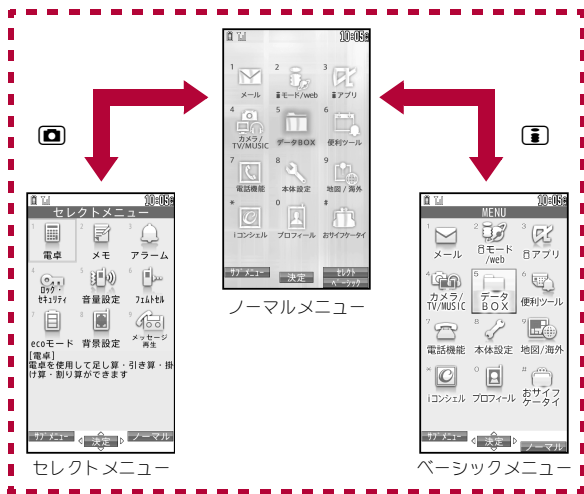

ノーマルメニュー



セレクトメニュー



ベーシックメニュー

■ ノーマルメニュー画面のサブメニュー操作

[きせかえツール] ☞P.100

[機能上書き登録] ▶ 割り当てる機能を選ぶ

[機能入替え] ▶ 入れ替え先を選ぶ

[リセット]

▶ [メニュー操作履歴リセット] ☞P.102

▶ [メニュー設定オールリセット] ☞P.102

[表示メニュー設定] ☞P.102

[機能説明文表示OFF]/[機能説明文表示ON]

[ショートカット作成] ☞P.38

[機能上書き登録]、[機能入替え]について

- 手動カスタマイズに対応したきせかえツールを設定している場合に操作できます。

[機能説明文表示OFF]、[機能説明文表示ON]について

- 文字サイズ設定(☞P.106)の全体が[大]または[最大]に設定されている場合に設定できます。

■ ベーシックメニュー画面のサブメニュー操作

- 次の機能については、ノーマルメニュー画面のサブメニュー操作(☞P.32)を参照してください。

■ きせかえツール ■ 表示メニュー設定 ■ 機能説明文表示OFF

■ 機能説明文表示ON ■ ショートカット作成

[アイコン変更] ☞P.104

[メニュー設定オールリセット] ☞P.104

■ セレクトメニュー画面のサブメニュー操作

[追加登録] ☞P.366

[上書き登録] ☞P.366

[入替え] ▶ 入れ替え先を選ぶ ▶ [はい]

[アイコン変更] ▶ アイコンを選ぶ

- 変更前のアイコンに戻す:

【メニューグループ名変更】▶メニューグループ名を編集▶

【削除】

▶【1件削除】▶【はい】

▶【全件削除】▶端末暗証番号を入力▶【はい】

【表示メニュー設定】

P.102

各メニューから機能の呼び出し

- 選択できる機能については P.418
- すべてのメニューでを使用することができます。
- メニューの項目番号(1、2、3など)に対応するダイヤルボタンを押しても機能を選択することができます。ただし、ノーマルメニューでは、メニューの項目番号で選択できないことがあります。
- ノーマルメニューに設定したきせかえツールによっては、機能の選択方法が異なる場合があります。
- 機能を選び直すときに、を押すと1つ前の画面に戻ります。を押すと待受画面に戻ります。

ここでは、マルチガイドボタンを使ってアラームを起動する方法を例に説明します。

■ ノーマルメニューから呼び出し

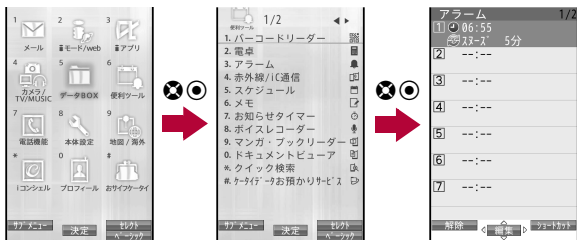

- きせかえツールを利用してノーマルメニュー画面を変更したときは、操作方法が本書の説明と異なる場合があります。そのときは、ページメニューに切り替える(P.31)か、メニュー画面リセット(P.102)を行ってください。

■ ベーシックメニューから呼び出し

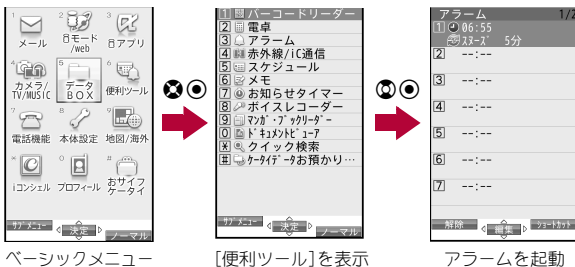

■ セレクトメニューから呼び出し

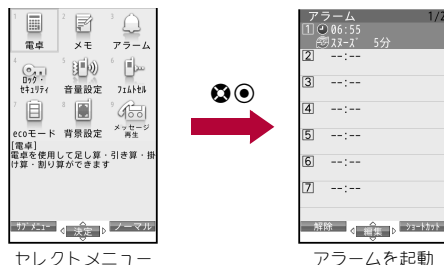

- あらかじめメニューの登録が必要です(P.366)。

- 人物を登録して呼び出すと、電話帳に登録されている情報を使って次の操作ができます。
 - 音声電話/テレビ電話発信
 - メール作成・送信
 - SMS作成・送信
 - URLに接続
 - 詳細情報表示

シンプルメニューから機能の呼び出し

- ノーマルメニュー[シンプルメニュー]の内容については、メニュー一覧をご覧ください(P.441)。

例: アラームを起動する



サブメニューから機能を選択

操作ガイダンスに[サブメニュー]が表示されているときに[OK]を押すと、その画面で使用できる機能(サブメニュー)が表示されます。[OK]を使って、表示されたサブメニューを選択してください。

サブメニューに複数のページがある場合は、[OK]を使ってページを切り替えます。

メニューの項目番号(①、②、③など)に対応するダイヤルボタンを押しても機能を選択することができます。ただし、項目番号がないサブメニューもあります。

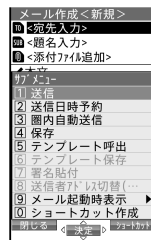

サブメニュー画面

■ サブメニューから機能を実行したときに対象となるデータについて

- 一覧画面のサブメニューから機能を実行したとき、選択しているデータのみが対象になる場合と、一覧画面のすべてのデータが対象になる場合があります。選択しているデータのみが対象になる機能を実行する場合は、あらかじめ対象にしたいデータを選択してから操作してください。

- 選択しているデータのみが対象になる機能
例: タイトル編集、ファイル名編集、1件削除など
- 一覧画面のすべてのデータが対象になる機能
例: 全件削除、フォルダ内全件コピー、フォルダ内全件移動など



フォーカスモードから機能の呼び出し

待受画面にストックアイコンやカレンダーが表示されているときやステータスバーにアイコンが表示されているときなどは、フォーカスモードを利用して対応する情報をすばやく表示できます。

- インフォメーションについてはP.199
- ステータスバーに表示されるアイコンについてはP.26
- 待受画面にカレンダーが表示されているときにインフォメーションが表示されると、カレンダーにカーソルを移動できません。
- フォーカスモード中は、を押してもメニューを表示できません。機能によってはサブメニューが表示されます。

■ スtockアイコン／エリア／待受ショートカットから機能の呼び出し

1 待受画面でをストックアイコン／エリア／待受ショートカットを選ぶ

- 解除するとき：、
- スtockアイコンにカーソルを合わせてを1秒以上押すと、Stockアイコンは一時的に消えます。新たに情報が蓄積されたり、情報を閲覧して件数が変化したりすると再び表示されます。

■ ステータスバーから機能の呼び出し

ステータスバーに表示されているアイコンの詳細情報を確認できます。また、アイコンに関連した機能を起動し、設定を変更することもできます。



1 待受画面でステータスバーを選ぶ



- アイコンの詳細情報を確認できます。

2 起動する機能を選ぶ

- 関連した機能を起動します。

クイック設定から機能の呼び出し

待受画面でを1秒以上押すと、クイック設定が表示されます。各ボタンを選択すると、対応する機能を起動できます。

- /を押すと、クイック設定が非表示になります。
- 起動できる機能についてはP.440



クイック設定

docomo Palette UI

FOMA端末の電源を入れると、待受画面が表示されます。待受画面で F を押すとMyFACE画面が表示され、 Q を2回押すとショートカット画面が表示されます。各画面にコンテンツやショートカットを登録して、さまざまな機能を利用することができます。

■ MyFACE画面／ショートカット画面の見かた

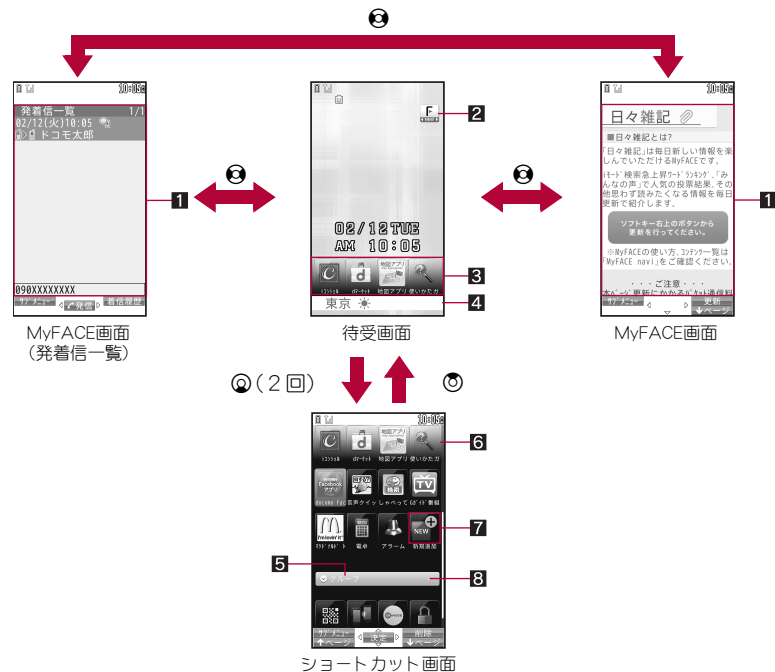

1 MyFACEコンテンツ

- MyFACE画面に頻繁に利用する任意のコンテンツを発着信一覧を含め最大12件まで設定し、表示できます。
- 更新されたMyFACEコンテンツには[NEW]が表示されます。
- 発着信一覧についてはP.59

2 MyFACE更新通知

- 更新されたMyFACEコンテンツがある場合に表示されます。更新されたMyFACEコンテンツをすべて表示すると通知が消えます。

3 待受ショートカット

- ショートカット画面の一番上の列に表示されているショートカットが待受画面に表示されます(P.35)。

4 iチャネルテロップ

5 グループ名

- グループ名を選択すると、グループ内のショートカットを表示／非表示します。

6 ショートカット

- ショートカットを選んで、機能やiアプリなどを起動することができます。

7 新規追加アイコン

8 グループ内のショートカット数

MyFACEの利用

- MyFACE設定についてはP.97

1 待受画面で

- MyFACEコンテンツの更新: 

- MyFACEコンテンツ提供者の設定によって最大 1 時間に 1 回自動的に通信し、MyFACEコンテンツの内容を更新します。
 - ・ プリインストールされたMyFACEコンテンツ以外の更新には別途パケット通信料がかかります。

■ MyFACE画面のサブメニュー操作

[並び替え] ▶ 移動先を選ぶ

[削除] ▶ [はい]

[自動更新設定] ▶ 設定を選ぶ

[メールでURL送信] ▶ メールを作成・送信

- MyFACEコンテンツ取得元サイトのURL (例: http://www.xxx.△△.jp) を貼り付けたメールを送信します。

[データ送信]

- MyFACEコンテンツ取得元サイトのURLをBookmarkとして送信します。

▶ [赤外線送信]

☞ P.340

▶ [i C送信]

☞ P.342

[microSD]

▶ [microSDへ移動]

▶ [1件] ▶ [はい]

▶ [全件] ▶ 端末暗証番号を入力 ▶ [はい]



▶ [microSD内MyFACE一覧]

[テキスト範囲選択]

☞ P.177

[画像保存]

▶ [1件] ▶ 画像を選ぶ ▶ [はい] ▶ フォルダにカーソルを合わせる ▶ 

▶ [選択] ▶ 画像を選ぶ ▶  ▶ [はい] ▶ フォルダにカーソルを合わせる ▶ 

▶ [全件] ▶ [はい] ▶ フォルダにカーソルを合わせる ▶ 

▶ [スクリーンショット] ▶ フォルダにカーソルを合わせる ▶ 

[表示・設定]

▶ [MyFACE利用設定] ▶ 設定を選ぶ

▶ [情報表示]

▶ [文字サイズ変更] ▶ 文字サイズを選ぶ

▶ [証明書参照]

▶ [文字コード変換]

▶ [リトライ]

[自動更新設定]について

- 接続先設定を変更した場合は、プリインストールされたMyFACEコンテンツの更新にもパケット通信料がかかります。

[メールでURL送信]、[データ送信]について

- 送信したMyFACEコンテンツ取得元サイトのURLは、すでに使われなくなっている場合がありますのでご注意ください。

[microSDへ移動]について

- プリインストールされたMyFACEコンテンツやコンテンツ提供者によっては、MyFACEコンテンツはmicroSDに移動できません。

[情報表示]について

- 次の情報が表示されます。

■ タイトル	■ 説明	■ 作成者
■ バージョン	■ 保存日時	■ 更新時間帯
■ 紹介用URL	■ microSDへの移動	■ ファイルサイズ

■ 情報表示画面のサブメニュー操作

[作成者へメール作成] ▶ メールを作成・送信

[作成者サイト接続] ▶ [はい]

[紹介用サイト接続] ▶ [はい]

■ MyFACEコンテンツのダウンロード

MyFACE画面に表示するMyFACEコンテンツはサイトなどからダウンロードして追加できます。

1 サイト表示中にデータを選ぶ

- MyFACE画面にすでに12件のコンテンツが登録されている場合、コンテンツの削除確認画面が表示されます。[はい]を選び、ダウンロード後に削除するコンテンツを選んでください。

2 挿入先を選ぶ

- MyFACE利用設定が[利用しない]の場合、MyFACE利用設定画面が表示されます。[はい]を選択してください。

3 自動更新の設定を選ぶ

ショートカットの利用

1 待受画面で🔍▶🔍

2 ショートカットを選ぶ

■ ショートカット画面のボタン操作

ショートカット／グループの削除	
ページ単位で上下にスクロール	

■ ショートカット画面のサブメニュー操作(ショートカット選択時)

[移動] ▶ 移動先を選ぶ

[1件削除] ▶ [はい]

[選択削除] ▶ ショートカットを選ぶ ▶  ▶ [はい]

[名称変更] ▶ ショートカット名を編集

[新規追加] 🔍P.38

[新規グループ作成] 🔍P.39

[待受ショートカット設定] ▶ 設定を選ぶ

[名称変更]について

- 全角12文字(半角24文字)まで入力できます。

■ ショートカット画面のサブメニュー操作(グループ名選択時)

[グループの移動] ▶ 移動先を選ぶ

[グループ削除] ▶ [はい]

[グループ名称変更] ▶ グループ名を編集

[グループ色変更] ▶ 色を選ぶ

[新規グループ作成] 🔍P.39

[グループ削除]について

- グループ内のショートカットもすべて削除されます。

[グループ名称変更]について

- 全角12文字(半角24文字)まで入力できます。

■ ショートカットの作成

メニュー項目、各種フォルダ、メール、Bookmark、電話番号などをショートカットとして登録することができます。

- ショートカットは244個まで追加できます。

例: ノーマルメニューのとき

1 メニュー項目にカーソルを合わせる ▶ ▶ [ショートカット作成]

- ショートカット画面で[新規追加] ▶ 項目にカーソルを合わせる ▶  でも操作できます。

- ショートカットに登録した機能やコンテンツを削除した場合は、ショートカットも削除されます。
- シークレット属性を設定したショートカットを登録し、シークレットモードを[OFF]にしているときは、244個のショートカットが登録されている場合でもショートカットの追加ができます。ただし、シークレット属性を設定したショートカットが削除されます。
- ショートカット作成後にBookmarkのタイトルを編集した場合は、ショートカットに反映されません。

■ 新規グループ作成

- グループは24個まで作成できます。

1 ショートカット画面で **ME** ▶ [新規グループ作成] ▶ グループ名を入力

- ショートカット画面でショートカットを最下部へ移動しても新規グループを作成できます。

■ ショートカット／グループの移動

1 ショートカット画面でショートカット／グループにカーソルを合わせる ▶ **○** (1秒以上) ▶ 移動先を選ぶ

使いかたガイド

FOMA端末の操作方法がわからないときに利用してください。使いかたガイドが表示され、それぞれの機能の説明や操作方法などを確認することができます。また、使いかたガイドから機能を直接起動することもできます。

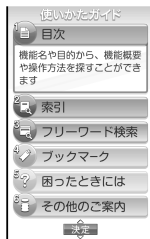

1 ノーマルメニューで[便利ツール] ▶ [使いかたガイド]

- 待受画面で **6** (1秒以上) でも起動できます。

2 項目を選ぶ

- 選択できる項目は次のとおりです。
 - **目次**: 機能名や目的から、機能概要や操作方法を探すことができます。
 - **索引**: 50音順の用語から、機能概要や操作方法を探すことができます。
 - **フリーワード検索**: 入力した単語や文章から、機能概要や操作方法を探すことができます。

- **ブックマーク**: 登録した機能概要や操作方法を表示することができます。
- **困ったときには**: 携帯電話の状態やメッセージからトラブルの原因を調べることができます。
- **其他のご案内**: よくあるご質問など、便利なサイトをご案内するページに接続します。

■ 内容表示画面のサブメニュー操作

[ズーム] ▶ 設定を選ぶ

[ブックマーク登録]

ドコモminiUIMカード

ドコモminiUIMカードは、お客様の電話番号などの情報が記憶されているICカードです。ドコモminiUIMカードには、電話帳のデータやSMSを保存できます。ドコモminiUIMカードを差し替えることにより、用途に合わせて複数のFOMA端末を使い分けることもできます。

- ドコモminiUIMカードを取り付けないと、FOMA端末で音声電話やテレビ電話、iモード、メールの送受信、パケット通信などの通信機能を利用できません。
- ドコモminiUIMカードは、対応端末以外ではご利用いただけませんが、ドコモUIMカードからのご変更の場合は、ご利用のサイトやデータなどの一部がご利用いただけなくなる場合があります。
- 本FOMA端末では、ドコモminiUIMカードのみご利用できます。ドコモUIMカード、FOMAカードをお持ちの場合には、ドコモショップ窓口にてお取り替えください。

取り付け／取り外し

- ドコモminiUIMカードの取り付け／取り外しは、電源を切ってから背面を上向きにし、電池パックを取り外してから行ってください。FOMA端末は、閉じた状態で両手でしっかり持ってください。

■ 取り付けかた

1 ドコモminiUIMカードのIC(金色)面を上に向けて、ドコモminiUIMカードスロットにセットする(1)

- 奥まで差し込んでください(2)。

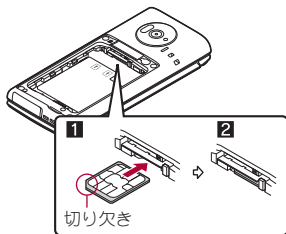

■ 取り外しかた

1 レバーを引いて、ドコモminiUIMカードを引き出し(1)、ドコモminiUIMカードを上から押しながまますぐ引き抜く(2)

- 取り外す際は、ドコモminiUIMカードを落とさないようにご注意ください。

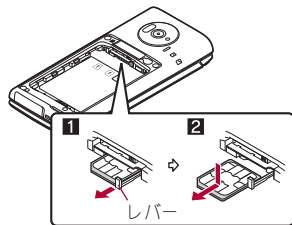

- レバーを無理に引っ張ったり、力を加えたりすると、破損するおそれがありますのでご注意ください。
- 無理に取り付けようとしたり、取り外そうとしたりするとドコモminiUIMカードが破損するおそれがありますので、ご注意ください。
- ドコモminiUIMカードの詳しい取り扱いについては、ドコモminiUIMカードの取扱説明書を参照してください。
- 取り外したドコモminiUIMカードは、なくさないようにご注意ください。

暗証番号

ドコモminiUIMカードには「PIN1コード」、「PIN2コード」という2つの暗証番号があります。

ご契約時はどちらも[0000]に設定されていますが、4～8桁の任意の数字に変更できます(※P.110)。

ドコモminiUIMカードのセキュリティ機能

FOMA端末には、お客様のデータやファイルを保護するための機能として、ドコモUIMカードセキュリティ機能(ドコモUIMカード動作制限機能)が搭載されています。

- FOMA端末にドコモminiUIMカードを挿入した状態で、次のいずれかの方法でデータやファイルを取得したり、i アプリを起動したりすると、取得したデータやファイルにはドコモUIMカードセキュリティ機能が自動的に設定されます。

- サイトやインターネットホームページから画像やメロディ、PDF、XPDF形式/テキスト形式の電子書籍などのファイルをダウンロードしたとき
- サイトやインターネットホームページを画面メモ保存したとき
- ファイルが添付されている i モードメールを受信したとき
- i アプリを起動したとき

- ドコモUIMカードセキュリティ機能が設定されたデータやファイル、ソフトは、取得時に挿入していたドコモminiUIMカードが挿入されているときのみ、表示/再生/i モードメールへの添付/ソフトの起動/赤外線通信機能や i C通信機能によるデータの送信、microSDカードへのコピーなどを実行できます。別のドコモminiUIMカードに差し替えると、これらの操作が実行できなくなります。

- ドコモUIMカードセキュリティ機能が設定されるデータは次のとおりです。

- メロディ
- 画面メモ
- キャラ電
- i モーション
- PDFデータ
- きせかえツール
- マチキャラ
- ダウンロード辞書
- Music&Videoチャンネルの番組
- ドコモUIMカードセキュリティ機能が設定されたデータが含まれたデコメール®のテンプレート
- デコアニメ®テンプレート
- 電子書籍/電子コミック
- 画像(アニメーション、Flash画像を含む)
- 着うた®、着うたフル®**
- メッセージR/Fに添付されているファイル
- トルカ(詳細)の画像
- デコメール®や署名に挿入されている画像
- i アプリ(i アプリ待受画面を含む)
- ダウンロードフォント
- コンテンツ移行対応のデータ

- 下記以外の i モードメールに添付されているファイル
 - ・トルカ
 - ・電話帳
 - ・スケジュール
 - ・Bookmark
 - ・ドキュメント

- テレビ電話伝言メモ、動画メモ

※「着うた」、「着うたフル」は株式会社ソニー・ミュージックエンタテインメントの登録商標です。

- ドコモminiUIMカードに保存される設定は次のとおりです。

- 自局電話番号
- Select language(バイリンガル)
- 有効期限設定
- SMSセンター設定
- UIMカード(FOMAカード)設定
- SSL/TLS証明書
- 本文入力設定
- 優先ネットワーク設定

- 以降、データやファイルの取得時に挿入していたドコモminiUIMカードを「お客様のドコモminiUIMカード」、それ以外のドコモminiUIMカードを「他の人のドコモminiUIMカード」として説明しています。

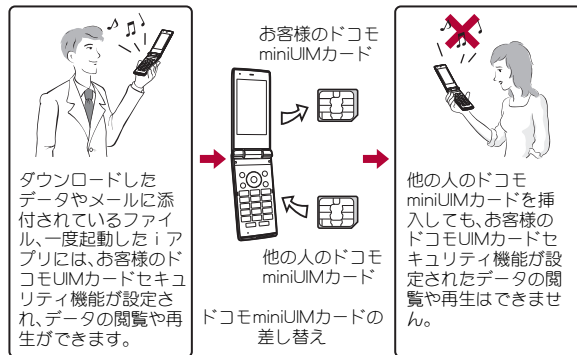

- 他の人のドコモminiUIMカードに差し替えたときに、ドコモUIMカードセキュリティ機能が設定されたデータやファイルを待受画面や着信音などに設定できません。

- ドコモminiUIMカードを他の人のドコモminiUIMカードに差し替えると、ドコモUIMカードセキュリティ機能がはたらき、サイトなどからダウンロードしたデータやファイルを待受画面や着信音などに設定していた場合、お買い上げ時の設定で動作します。お客様のドコモminiUIMカードを挿入し直すと、設定した状態に戻ります。

例：ドコモUIMカードセキュリティ機能が設定された[メロディA]を着信音に設定したとき

お客様のドコモminiUIMカードを抜いたり、他の人のドコモminiUIMカードに差し替えたりすると、着信音はお買い上げ時に設定されていた着信音になります。お客様のドコモminiUIMカードを挿入し直すと、[メロディA]の着信音に戻ります。

- 赤外線通信機能やデータの送受信機能を使って受信したデータ、FOMA端末で撮影した静止画や動画などには、ドコモUIMカードセキュリティ機能が設定されません。
- 他の人のドコモminiUIMカードを挿入した状態でも、ドコモUIMカードセキュリティ機能が設定されたデータやファイルを移動したり削除したりすることはできません。
- iモードメールのメール詳細画面で反転表示されている文字などを選択して、iアプリを起動する場合、ドコモUIMカードセキュリティ機能が設定されていると、起動や取得ができません。
- iアプリ待受画面を設定後、他の人のドコモminiUIMカードに差し替えると、設定したiアプリを待受で起動できないため、待受画面選択で設定した画像が表示されます。

電池パックの取り付け／取り外し

電池パックは、本FOMA端末専用の電池パック SH39をご利用ください。

- FOMA端末の電源を切り、閉じた状態で、両手で持って行ってください。
- 電池パックは防水／防塵性能を有しておりません。

■ 取り付けかた

- 1 リアカバーを取り外す(☞P.17)
- 2 電池パックを取り付ける

- 電池パックのリサイクルマークのある面を上に向けて、FOMA端末と電池パックのツメを合わせて取り付けてください。

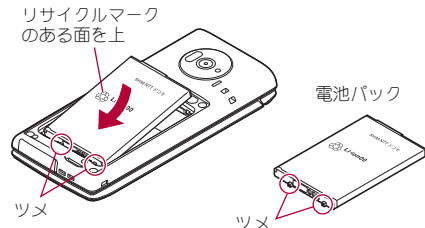

3 リアカバーを取り付ける(☞P.17)

■ 取り外しかた

- 1 リアカバーを取り外す(☞P.17)
- 2 電池パックを取り外す

- 電池パックには取り外し用のツメが付いています。ツメの部分に無理な力を加えないよう指先をかけて上方向に取り外してください。

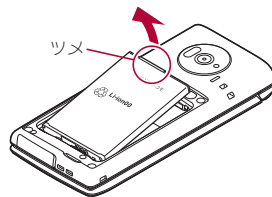

- 無理に取り付けたり、取り外したりすると、FOMA端末の電池パックとの接続端子(充電端子)が破損することがあります。
- リアカバーはしっかりと閉めてください。不十分だとリアカバーが外れ、振動で電池パックが外に飛び出すおそれがあります。また、防水／防塵性能が損なわれ、水や粉塵が侵入する原因となります。

充電

お買い上げ時は、電池パックは十分に充電されていません。必ず充電してからご使用ください。

- 外部接続端子カバーの閉め忘れによる水や粉塵の侵入を防ぐため、付属の卓上ホルダを使用して充電することをおすすめします(☞P.45)。
- ACアダプタ(別売)、卓上ホルダは防水/防塵性能を有していません。FOMA端末が濡れている状態では絶対に充電しないでください。充電時の、防水/防塵性能に関する注意事項については☞P.20

■ 充電時のご注意

- 電源を入れたまま長時間充電しないでください。充電完了後、FOMA端末の電源が入っていると電池パックの充電量が減少します。このような場合、ACアダプタやDCアダプタ(別売)は再び充電を行います。ただし、ACアダプタやDCアダプタからFOMA端末を取り外す時期により、電池パックの充電量が少ない、電池アラーム音が鳴る、短時間しか使えない、などの現象が起こることがあります。
- 電池が切れた状態で充電開始時に、充電ランプがすぐに点灯しない場合がありますが、充電は始まっています。
- 電池切れの表示がされ、電池アラーム音が鳴ったあと、電源が入らない場合は、しばらく充電してください。
- 電池切れの表示がされ、電池アラーム音が鳴ってから60秒以内に充電を始めると、通常の状態に復帰します。
- 充電中に充電ランプが赤色で点灯していても、電源を入れることができない場合があります。このときは、しばらく充電してから電源を入れてください。
- 電池残量が十分ある状態で、頻繁に充電を繰り返すと、電池の寿命が短くなる場合がありますので、ある程度使用してから(電池残量が減ってからなど)充電することをおすすめします。

- 通話中や通信中は充電が完了しない場合があります。また、ワンセグ視聴/録画中、動画/i モーション再生中、Music&Videoチャンネル番組取得中、Music&Videoチャンネルプレーヤーやミュージックプレーヤー起動中、i アプリの動作中、カメラ使用中などに充電を開始するとご使用の充電アダプタによっては電池残量が減り、充電が完了しないことがあります。FOMA端末の異常ではありません。充電を完了させるには、動作を終了してから充電することをおすすめします。
- FOMA 補助充電アダプタ 01/03(別売)で充電すると、充電開始数秒後にランプが一瞬消灯し、再び充電開始音が鳴ることがありますが、故障ではありません。充電は正常に行われています。

■ 充電時間の目安とランプ表示について

FOMA端末の電源を切り、電池パックを電池残量のない状態から充電したときの充電時間の目安は次のとおりです。

FOMA ACアダプタ01/02	約150分
FOMA DCアダプタ01/02	約150分

- 充電中は充電ランプが赤色で点灯し、充電が完了すると消えます。
- 充電ランプが赤色で点滅したときは、電池パックが正しく取り付けられているか確認してください。また、電池パックが寿命のときも赤色で点滅します。
- FOMA端末の電源を入れておいても充電できます(充電中は電池アイコンが点滅します)。
- 電池温度が高くなった場合、充電完了前でも自動的に充電を停止する場合があります。充電ができる温度になると自動的に充電を再開します。充電停止中は、充電ランプは消灯します(電池アイコンは停止中でも点滅します)。

■十分に充電したときの利用可能時間(目安)

連続通話時間	FOMA/3G	音声電話時:約210分
	GSM	音声電話時:約220分
連続待受時間	FOMA/3G	静止時(3G/GSM切替:自動):約540時間
	GSM	静止時(3G/GSM切替:自動):約290時間
ワンセグ視聴時間		約270分

- 連続通話時間は、電波を正常に送受信できる状態で使用できる時間の目安であり、連続待受時間は、FOMA端末を折りたたんで、電波を正常に受信できる状態での時間の目安です。iモード通信を行うと、通話(通信)・待受時間は短くなります。iチャンネルをご契約の場合は、情報を自動的に受信して更新しますので、通話(通信)・待受時間は短くなります。また、通話やiモード通信を行わなくても、ワンセグの視聴、iモードメールの作成、ダウンロードしたiアプリやiアプリ待受画面の起動などの各種機能のご利用頻度が高い場合、通話(通信)・待受時間は短くなります。iアプリのソフトによって、ダウンロードしたあと通信を行う場合があります。あらかじめ設定することによって、接続を行わないようにできます。
- 実際のご利用時間は、待受と通話の組み合わせとなり通話時間が長くなると待受時間が短くなります。
- ワンセグ視聴時間とは、電波を正常に受信できる状態で、ステレオイヤホンマイク 01(別売)を使用して視聴できる時間の目安です。
- 電池パックの充電状態、機能設定状況、気温などの使用環境、利用場所の電波状態(電波が届かない、または弱い)などにより、通話(通信)・待受時間が半分程度になったり、ワンセグ視聴時間が短くなったりする場合があります。

■電池パックの寿命

- 電池パックは消耗品です。充電を繰り返すごとに1回で使える時間が、次第に短くなっていきます。
- 1回で使える時間がお買い上げ時に比べて半分程度になったら、電池パックの寿命が近づいていますので、早めに交換することをおすすめします。また、電池パックの使用条件により、寿命が近づくにつれて電池パックが膨れる場合がありますが問題ありません。
- 充電しながらiアプリやテレビ電話、ワンセグの視聴などを長時間行うと電池パックの寿命が短くなることがあります。



Li-ion00

■充電について

- 詳しくはFOMA ACアダプタ01/02(別売)、FOMA海外兼用ACアダプタ01(別売)、FOMA DCアダプタ01/02(別売)の取扱説明書をご覧ください。
- FOMA ACアダプタ01はAC100Vのみに対応しています。また、FOMA ACアダプタ02/FOMA海外兼用ACアダプタ01は、AC100Vから240Vまで対応しています。
- ACアダプタのプラグ形状はAC100V用(国内仕様)です。AC100Vから240V対応のACアダプタを海外で使用する場合は、渡航先に適合した変換プラグアダプタが必要です。なお、海外旅行用の変圧器を使用しても電化は行わないでください。

卓上ホルダを使って充電

- FOMA端末を閉じた状態でご利用ください。

1 ACアダプタのコネクタの矢印面を上に向けて、卓上ホルダの接続端子に差し込む(1)

- コネクタが卓上ホルダに水平になるようにして、「カチッ」と音がするまでしっかりと差し込んでください。

2 ACアダプタの電源プラグをコンセントに差し込む(2)

3 FOMA端末を卓上ホルダに置くと、充電確認音が鳴り、充電ランプが点灯して、充電が開始する

- FOMA端末を矢印の方向に「カチッ」と音がするように置いてください(3)。

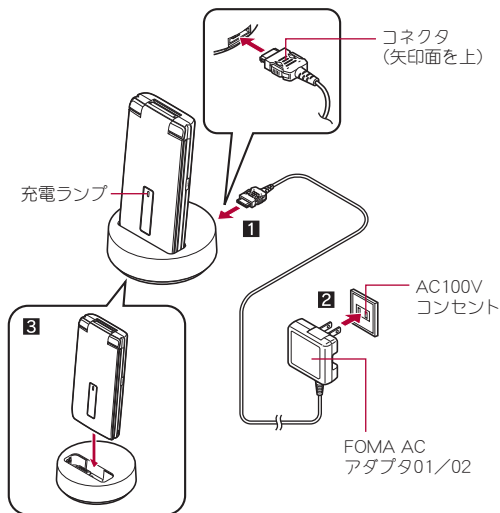

4 充電が完了すると、充電確認音が鳴り、充電ランプが消光する

- 卓上ホルダを押さえながら、FOMA端末を手前に起こして持ち上げます。

- 長時間使用しないときは、ACアダプタをコンセントから抜いてください。
- 充電確認音が鳴らないときや充電ランプが点灯しないときは、FOMA端末が卓上ホルダに正しく置かれていないことがあります。正しく置き直してください(電源を切っているときやマナーモード中、充電確認音が[OFF]の場合は除く)。
- FOMA端末を卓上ホルダに置くときは、ストラップなどを挟まないようにご注意ください。

ACアダプタ/DCアダプタを使って充電

[必ずFOMA ACアダプタ01/02(別売)、FOMA DCアダプタ01/02(別売)の取扱説明書を参照してください]

- FOMA端末を開いた状態でも充電できます。

1 外部接続端子カバーを開き、ACアダプタまたはDCアダプタを外部接続端子に水平に差し込む(1)

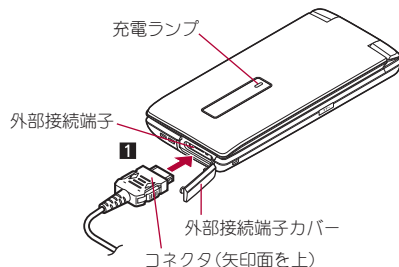

- コネクタの向き(裏表)をよく確かめ、FOMA端末に水平になるようにして、「カチッ」と音がするまでしっかりと差し込んでください。

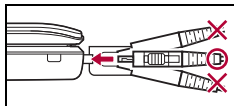

2 ACアダプタの電源プラグをコンセントに差し込む、またはDCアダプタの電源プラグを車のシガーライターソケットに差し込むと、充電確認音が鳴り、充電ランプが点灯して、充電が開始する

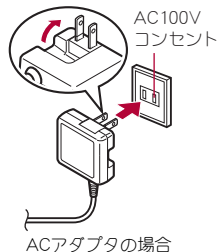

ACアダプタの場合



DCアダプタの場合

3 充電が完了すると、充電確認音が鳴り、充電ランプが消灯する

- コネクタを取り外すときは、コネクタの両側にあるリリースボタンを押したまま(1)、コネクタを水平に抜いてください(2)。

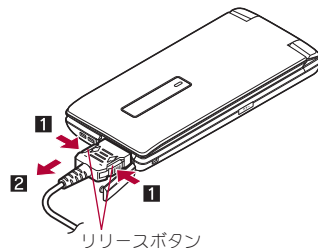

- 無理に差し込んだり抜いたりすると、外部接続端子やコネクタが破損や故障する場合がありますので、ご注意ください。
- 長時間使用しないときは、アダプタをコンセントまたはシガーライターソケットから抜いてください。
- 外部接続端子カバーは無理に引っ張らないでください。破損することがあります。
- 充電時FOMA端末の周りに物などを置かないでください。FOMA端末に傷を付けるおそれがあります。

DCアダプタのとき

- DCアダプタはマイナスアース車専用です(DC12V・24V両用)。
- 車のエンジンを切ったままで使用しないでください。車のバッテリーを消耗させる場合があります。
- DCアダプタのヒューズ(2A)は消耗品ですので、交換の際はお近くのカー用品店などで買い求めください。
- 詳しくは、FOMA DCアダプタ01/02の取扱説明書をご覧ください。

電池残量の確認

電池残量をアイコンやパーセント表示で確認できます。

- 電池アイコン設定で電池アイコンを変更すると、[]、[]～[]、[]と表示することもできます。
- 表示されるアイコンやパーセント表示は目安です。
- 使用状況によっては、電池残量が大きく変動することがあります。
- 充電完了後でも、FOMA端末を長時間放置している場合や、電源を入れたままにしている場合は、電池残量が減少している場合があります。

	81～100%	電池残量が十分残っています。
	61～80%	電池残量が残っています。
	41～60%	電池残量が少なくなっています。
	21～40%	電池残量が残りわずかになっています。
	1～20%	電池残量がほとんどありません。充電してください。



■ 電池アイコンの変更

1 ノーマルメニューで[本体設定] ▶ [電池] ▶ [電池アイコン設定]

2 設定を選ぶ

■ 電池マーク%一時表示

ディスプレイの表示が消えた状態から再度表示させると、電池アイコンが約3秒間パーセント表示されます。

1 ノーマルメニューで[本体設定] ▶ [電池] ▶ [電池マーク%一時表示]

2 設定を選ぶ

電池残量

1 ノーマルメニューで[本体設定] ▶ [電池] ▶ [電池残量]

- 電池残量をパーセント表示とグラフィックで表示します。また、電池残量に応じて、電池残量確認音の鳴動回数でもお知らせします。

グラフィック	電池残量確認音の鳴動回数
	5回
	4回
	3回
	2回
	1回

- 約3秒間経過すると表示は消えます。
- 電池残量確認音は、キー確認音の設定に従い、電話着信音量で設定した音量で鳴ります(※P.91)。ただし、電話着信音量が[Steptone]のときは[Level 5]で鳴ります。
- マナーモードを設定している場合、電池残量確認音はマナーモードのキー確認音、電話着信音量の設定に従います。

電池が切れそうになったとき

電源が切れそうになると、「電池がありません。操作を終了して充電してください」と表示され、電池アラーム音が「ビビビ…」と鳴ります。端末の操作ができなくなり、約60秒後に電源が切れます。

- を押すと電池アラーム音が止まります。
- 音声電話やテレビ電話の通話中や発信中も同じメッセージが表示され、電池アラーム音が受話口から聞こえます。約20秒後に通話が切れ、約60秒後に電源が切れます。

- マナーモードや公共モード(ドライブモード)を設定しているときは、電池アラーム音は鳴りません(通話中を除く)。





電源ON/OFF

■ 電源ON

1 (2秒以上)

- ウェイクアップ画面が表示されます。表示されるまで時間がかかることがあります。
- はじめて電源を入れたときは、初期設定(☞P.48)の操作を行ってください。
- 初期設定が完了しているときは、電源を入れると待受画面が表示されます。
- ソフトウェア更新機能確認画面や端末エラー情報についての確認画面が表示されたときは、表示内容を確認して[OK]を選択してください。

Welcomeメールについて

- お買い上げ時は、「SNS対応  i アプリ登場!!」、「★知らなきゃ損! ドコモの保険☆」、 「SH-03Eデビュー  」が保存されています。
- Welcomeメールの確認: 待受画面で  ▶ ストックアイコン[]を選ぶ
 - ・以降の操作については☞P.145

- 初期設定が完了していないときは、電源を入れるたびに設定画面が表示されます。
- ドコモminiUIMカードが挿入されていないときは、[ドコモUIMカード(FOMAカード)を挿入/再確認してください]と表示され、ドコモminiUIMカードエラーが表示されます(☞P.28)。
- [PIN1コードを入力してください]と表示されたときは、PIN1コード(☞P.110)を入力します。



待受画面

- ドコモminiUIMカードを差し替えたときは、電源を入れたあと4~8桁の端末暗証番号を入力する必要があります。正しく入力されると待受画面が表示されます。5回誤った端末暗証番号を入力した場合は、電源が切れます。ただし再度電源を入れることは可能です。
- [圏外]が表示されているときは、サービスエリア外、または電波の届かない場所にいます。表示が消えるところまで移動してください。

■ 電源OFF

1 (2秒以上)

- 電源が切れるまで時間がかかることがあります(電源が切れるまでディスプレイに終了画面が表示されます)。

初期設定

はじめてFOMA端末の電源を入れると自動的に初期設定画面が表示されます。各設定項目はメニューからも設定できます(初期設定が完了しているときは、待受画面が表示されます)。

- 端末暗証番号が設定されていないときは、FOMA端末の電源を入れるたびに、設定画面が表示されます。
- ノーマルメニューで[本体設定] ▶ [その他設定] ▶ [初期設定]でも設定画面を表示できます。
- 初期設定を中止するときは、を押します。

1 [日付時刻設定] ▶ 日付・時刻を設定(☞P.49)

2 [端末暗証番号設定] ▶ 端末暗証番号を登録(☞P.109)

3 [キー確認音設定] ▶ キー確認音を設定(☞P.91)

4 [文字サイズ設定] ▶ 文字サイズを一括設定(☞P.106)

5

日付時刻設定

FOMA端末の日付と時刻を設定します。

1 ノーマルメニューで[本体設定] ▶ [時計] ▶ [日付時刻設定]

- 通話料金自動リセット設定が[ON]に設定されている場合は、端末暗証番号を入力する必要があります。

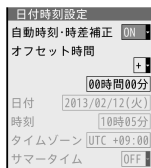

2 各項目を設定 ▶

- 設定できる項目は次のとおりです。
 - **自動時刻・時差補正**:時刻や時差の補正を自動で行うかどうかを設定します。
 - [ON]に設定した場合は、オフセット時間を設定できます。
 - [OFF]に設定した場合は、日付、時刻、タイムゾーン、サマータイムを設定できます。
 - **オフセット時間**:設定した時刻から時間を進めたり、遅らせたりすることができます。
 - [+]に設定すると、時間が進み、[-]に設定すると、時間が遅れます。
 - **日付**:日付を設定します。
 - 2000年1月1日から2050年12月31日まで設定できます。
 - **時刻**:時刻を設定します。
 - **タイムゾーン**:タイムゾーンを設定します。
 - **サマータイム**:サマータイムを利用するかどうかを設定します。
- 設定した日付・時刻は、電池パックを交換する場合にも保持されますが、約30秒以上電池パックを外した状態が続くとリセットされます。また、電池残量のない状態で放置するとリセットされることがあります。そのときは、充電してから設定し直してください。

- 日付・時刻を正しく設定しないと、次の機能が正しく利用できません。
 - リダイヤル、着信履歴
 - アラーム
 - SSL/TLS通信(認証)
 - i アプリDX起動
 - マチキャラ
 - パターンデータ更新
 - 音声電話伝言メモ、テレビ電話伝言メモ
 - カメラ画像のタイトル・撮影日時記録
 - 再生期限/再生期間が設定されているi モーションや音楽データの再生
 - 閲覧期限/閲覧期間が設定されている電子書籍/電子コミックの表示
 - 自動電源ON/OFF
 - スケジュール
 - i アプリ自動起動
 - 視聴予約、録画予約
 - ソフトウェア更新
- **自動時刻・時差補正を[ON]にしたとき**
 - 電源を入れたときにネットワークの時刻情報をもとに、時刻の補正を行います。
 - 電源を入れてもしばらく時刻が補正されない場合は、電源を入れ直してください。
 - 電波状況によっては時刻を補正できないときがあります。
 - 数秒程度の誤差が生じるときがあります。
 - 海外などで時差補正が行われると、リダイヤル、着信履歴やメール受信/送信履歴一覧(SMSのみ)、伝言メモ一覧、受信/送信メール一覧には現地での日時と[🌐]が表示されます。受信/送信メールは表示されている日時の順ではなく、メールを受信/送信した順に表示されます。
 - メールのみ未送信BOXには、[🌐]は表示されません。また、未送信BOXを日付順表示にしている場合、未送信メールは表示されている日時の順に表示されます。
 - 海外通信事業者のネットワークによっては時差補正が行われないうちがあります。タイムゾーンを手動で変更してください。
 - 海外でご利用時、次の場合を除いて日本時間と現地時間(または都市設定で設定した時間)がデュアル表示されます。
 - 自動時刻・時差補正が[ON]で、海外通信事業者のネットワークから時刻補正情報を受信していないとき
 - 自動時刻・時差補正が[OFF]で、都市設定を日本時間と同じ都市に設定しているとき

発信者番号通知

音声電話やテレビ電話をかけるときに、相手の電話機(ディスプレイ)に自分の電話番号(発信者番号)を表示させることができます。

- 発信者番号はお客様の大切な情報です。通知するかしないかの設定については、十分にご注意ください。
- 発信者番号通知機能は、相手の電話機が発信者番号を表示可能な場合に利用できます。
- 発信者番号通知をお願いする旨のガイダンスが聞こえた場合は、発信者番号を通知する設定にするか「186」を付けてからおかけ直してください。
- 圏外の場合は、発信者番号通知を設定できません。

1 ノーマルメニューで[電話機能] ▶ [発着信・通話設定] ▶ [発信者番号通知]





2 項目を選ぶ

- ◆ [設定確認] ▶ [はい] ▶ [OK]
- ◆ [設定] ▶ 設定を選ぶ ▶ [OK]

プロフィール

自分の電話番号などを確認することができます。

1 ノーマルメニューで[プロフィール]

- Aナンバー/Bナンバーの切替(2in1[デュアルモード]時): 
- 2in1のBナンバーを変更したときは、次のいずれかの方法で正しいBナンバーを取得してください。
 - 2in1機能をOFFにしてから、再度2in1機能をONにする
 - 2in1のモードを[デュアルモード]または[Bモード]に設定しているとき、Bナンバーのプロフィール情報表示画面で  端末暗証番号を入力  [Bナンバー取得] ▶ [はい] ▶ [OK]
 - 2in1契約問い合わせを行う
- ドコモminiUIMカードの差し替え(2in1契約者→2in1未契約者)を行ったときは、2in1機能をOFFにしてください。
- ドコモminiUIMカードの差し替え(2in1契約者→2in1契約者)を行ったときは、2in1契約問い合わせを行ってください。
- プロフィール登録については  P.367

電話／テレビ電話

電話／テレビ電話のかけかた

テレビ電話	52
電話／テレビ電話のかけかた	53
電話／テレビ電話の切替	56
ハンズフリー	56
リダイヤル／着信履歴	57
声の宅配便	60
災害用音声お届けサービス	61
発信者番号通知／非通知	61
ブッシュホン信号	62
国際電話(WORLD CALL)	62
国際ダイヤルアシスト	63
発信詳細設定	64
通話中詳細設定	64
ハンズフリー対応機器の利用	65

電話／テレビ電話の受けかた

電話／テレビ電話の受けかた	66
着信詳細設定	67
受話音量調節	67
発信着信時の動作設定	68

電話／テレビ電話に出られないとき／出られなかったとき

応答保留	68
公共モード	69
不在着信	70
伝言メモ／テレビ電話伝言メモ	70
クイック伝言メモ	72
伝言メモ一覧／音声メモ一覧	72

テレビ電話の設定

送信映像設定	73
テレビ電話動作設定	75
テレビ電話切替機能通知	76
バケット通信中着信設定	76

テレビ電話

本FOMA端末は、内側にカメラを搭載しておりませんので、相手に送る画像はキャラ電、静止画または背面のカメラで撮影中の映像となります。

- テレビ電話を利用する場合、お買い上げ時はキャラ電の[キャラ(男性)]が相手に送信されます。
- 送信する代替画像を変更するとき P.74
- テレビ電話は64K(kbps)で通信できます。
- 相手がテレビ電話に出ると、画面下部に[テレビ電話接続]と点滅表示されます。この時点からデジタル通信料がかかりますので、ご注意ください。
- 緊急通報番号(110番、119番、118番)へテレビ電話をかけることはできません。
- テレビ電話通信機能は、ドコモのテレビ電話に対応した端末どうしで利用できます。
- テレビ電話中は、お互いの映像を見ながら通話できるように、イヤホンマイク(別売)(P.374)を利用するか、ハンズフリーを利用してください。
- ドコモのテレビ電話は、「国際基準の3GPP※1で標準化された、3G-324M※2」に準拠しています。異なる方式を利用しているテレビ電話とは接続できません。

※1 3GPP(3rd Generation Partnership Project):第3世代移動通信システム(IMT-2000)に関する共通技術仕様開発のために設置された地域標準化団体です。

※2 3G-324M:第3世代携帯テレビ電話の国際規格です。

テレビ電話中の画面の見かた

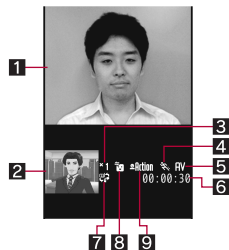

- 画面はイメージで、実際と同じ画面は表示されません。

1 親画面:相手側の映像(お買い上げ時)

2 子画面:自分側の映像(お買い上げ時)

3 ズームマーク

1 : 1 (標準) ~ 16 (16倍)

4 送信画像品質

HQ : 画質優先

EQ : 動き優先

- 送信画像品質が標準以外のときに表示されます。

5 音声・映像送受信中/受話音量マーク

A : 音声送受信中

V : 映像送受信中

AV : 音声・映像送受信中

S : 1 (音量 1) ~ 10 (音量 10)

6 通話時間

- 表示される通話時間は目安です。通話時間は23:59:59まで表示され、これを超えると00:00:00に戻ります。

7 音声電話/テレビ電話切替可

- 音声電話/テレビ電話の切り替えが可能な場合に表示されます。

8 状態マーク

- : カメラ映像を送信中
- : 代替画像を送信中
- : キャラ電を送信中
- : 静止画を送信中
- : 通話保留中
- : 応答保留中
- : 伝言メモ動作中
- : 動画メモ録画中

9 送信画像モードマーク

- : 標準モード※1
- : 全体アクション※2
- : パーツアクション※2

※1 キャラ電以外のときに表示されます。

※2 キャラ電のときに表示されます。

- テレビ電話中のディスプレイの明るさは、テレビ電話動作設定の明るさ調整の設定に従います。

電話／テレビ電話のかけかた

- 電波が強く[]が表示されていて移動せずに通話をしているときでも、通話が切れることがあります。
- マルチナンバーを選んでかけるとき P.395
- 2in1利用時に発信番号を選んでかけるとき P.396

1 待受画面で電話番号を入力

- 同一市内でも、必ず市外局番から入力してください。
- 80桁まで入力できます。
- 最後の1桁を消去: (1秒以上)
- すべての桁を消去: (1秒以上)

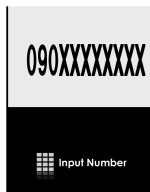

2 (音声電話) / (テレビ電話)

- 2in1のモードが[デュアルモード]のときは、発信番号選択画面が表示されます。発信番号を選択してください。
- 携帯電話は一般の電話と違い、「ルルル……」という呼出音の前に「プップップ」という発信音が入ります。
- 相手が話し中のときは、「ツーツー」という話中音が聞こえます。電話を切り、しばらくたってからかけ直してください。

音声電話中のボタン操作

- 電話帳の表示:

テレビ電話中のボタン操作

- カメラ映像／代替画像の切替:
- 親画面／子画面の切替:
- 親画面のサイズ切替: (1秒以上)

3 通話が終わったら

音声電話のとき

- 操作1と2の手順を逆にしても音声電話をかけることができます。このとき、電話番号を入力してから約5秒間何も操作しないと発信します。

テレビ電話のとき

- テレビ電話に対応していない端末にテレビ電話をかけるときは接続できません。また、ネットワーク状況によって64Kが利用できない機器と接続するときも接続できません。
- 音声や映像の送受信に失敗したとき、自動的に復旧はしません。もう一度テレビ電話をかけ直してください。
- 長時間のカメラ起動によりFOMA端末が温かくなった場合、また電池残量が少ない場合は、カメラ映像の送信ができないことがあります。

テレビ電話がつながらなかったとき

- テレビ電話がつながらなかったときは、接続できなかった理由をメッセージで表示します。なお、相手のFOMA端末の種類やネットワークサービスのご契約の有無により、実際の相手の状況とは異なる場合があります。
 - [番号をご確認の上おかけ直してください]:使われていない電話番号にかけたときに表示されます。
 - [お話中です]:相手が通話中に表示されます(相手の端末によっては、パケット通信中のときにも表示されることがあります)。
 - [電波の届かない所にいるか、電源が切れています]:相手が圏外にいるか、または電源を入れていません。
 - [音声電話でおかけ直してください]:転送でんわサービスを設定していて転送先がテレビ電話非対応端末のときに表示されます。
 - [パケット通信中です]:相手がパケット通信中に表示されます。
 - [上限額を超過しているため接続出来ません]:リミット機能付プランの上限額を超過しているときに表示されます。
 - [接続できませんでした]:いずれの理由にも該当しないときに表示されます。

フェムトセル利用時の表示について

- フェムトセルの設定についてはP.376
- フェムトセル利用中は、その旨が表示されます。
 - 音声電話/テレビ電話の発信中:[フェムトセル発信中]
 - 音声電話/テレビ電話の呼出中:[フェムトセル呼出中]
 - 音声電話の通話中:[フェムトセル通話中]

■ 電話番号入力画面のサブメニュー操作

[発信オプション]	P.55
[マルチナンバー]	P.395
[自局番号] (2in1のモードが[デュアルモード]のときのみ) ▶ 電話番号の種類を選ぶ	
[電話帳新規登録] ▶ 電話帳に登録	
[電話帳更新登録] ▶ 電話帳に登録	

■ 音声電話中画面のサブメニュー操作

[着信履歴]	P.57
[リダイヤル]	P.57
[保留呼び切断] (キャッチホン通話中)	
[日付時刻設定]	P.49
[再接続アラーム音]	P.64
[通話品質アラーム音]	P.64
[通話中クローズ設定]	P.64

[ダイヤル入力]

■ テレビ電話中画面のサブメニュー操作

[音声電話切替]	P.56
[カメラ調整]	
▶ [明るさ]	P.74
▶ [鏡像表示]/[正像表示]	
[代替画像]	
▶ [キャラ電設定]	
▶ [キャラ電切替]	P.74
▶ [アクション切替]	P.74
▶ [アクション一覧]	P.74
▶ [カメラオフ画像]	P.73
▶ [静止画]	P.73
[画像品質設定]	P.75

[テレビ電話動作設定] ▶ 各項目を設定 ▶

[DTMF送信]









- ダイヤルボタンを押すとプッシュホン信号を送信します。

■ 発信オプション

発信方法や番号通知などの条件を設定して電話をかけることができます。

1 待受画面で電話番号を入力▶ ▶ [発信オプション]

2 各項目を設定

- 設定できる項目は次のとおりです。
 - 声の宅配便:  P.60
 - マルチナンバー:  P.395
 - 自局番号:  P.396
 - 発信方法:  P.53
 - 番号通知:  P.61
 - プレフィックス:  P.64
 - 国際電話発信:  P.63、P.404
 - 国際プレフィックス:  P.63
 - 国番号:  P.63、P.404



3

- 自局番号は2in1のモードが[デュアルモード]のときのみ選択できません。

通話中の保留

1 通話中に●

2 通話を再開するときは / ●

- テレビ電話中は  を押しとカメラ映像で再開できます。
- 相手には保留音が流れ、電話はつながった状態のまま保留されます。テレビ電話のとき、相手にはテレビ電話画像選択の通話中保留画像 ( P.74) で設定した画像が送信されます。
- 保留中にFOMA端末を閉じたときの動作は、通話中クローズ設定に従います。ただし、イヤホンマイク(別売)などを接続しているときは、保留中にFOMA端末を閉じても保留状態は続きます。

緊急通報

緊急通報	電話番号
警察への通報	110
消防・救急への通報	119
海上での通報	118

- 本FOMA端末は、「緊急通報位置通知」に対応しております。110番、119番、118番などの緊急通報をかけた場合、発信場所の情報(位置情報)が自動的に警察機関などの緊急通報受理機関に通知されます。お客様の発信場所や電波の受信状況により、緊急通報受理機関が正確な位置を確認できないことがあります。なお、「184」を付加してダイヤルするなど、通話ごとに非通知とした場合は、位置情報と電話番号は通知されませんが、緊急通報受理機関が人命の保護などの事由から、必要であると判断した場合は、お客様の設定によらず、機関側が位置情報と電話番号を取得することがあります。また、「緊急通報位置通知」の導入地域/導入時期については、各緊急通報受理機関の準備状況により異なります。
- FOMA端末から110番、119番、118番通報の際は、携帯電話からかけていることと、警察・消防機関側から確認などの電話をする場合があるため、電話番号を伝え、明確に現在地を伝えてください。また、通報は途中で通話が切れないように移動せず通報し、通報後はすぐに電源を切らず、10分程度は着信のできる状態にしておいてください。
- かけた地域により、管轄の消防署・警察署に接続されない場合があります。
- FOMA端末から110番、119番、118番へテレビ電話発信した場合は切断されます。音声自動再発信( P.75)を[ON]に設定している場合、自動的に音声電話に切り替えて再発信します。

電話／テレビ電話の切替

自分から電話をかけたときに、音声電話⇄テレビ電話を切り替えることができます。

- 相手のFOMA端末のテレビ電話切替機能通知(ケーP.76)が「開始」に設定されている必要があります。
- 電話を受けたときは切り替えることができません。相手から切り替えてもらってください。

1 音声電話通話中に☑ ▶ [はい]

- テレビ電話通話中に音声電話に切り替え: **☑** ▶ [音声電話切替] ▶ [はい]
- 切り替えには、約5秒かかります。電波状況によっては、切り替えに時間がかかるときがあります。切り替え中は、[しばらくお待ちください]と表示され、音声ガイダンスが流れます。

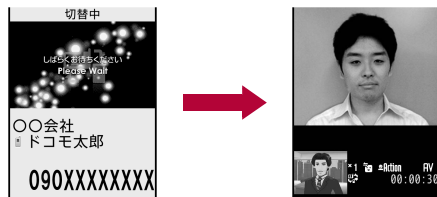

音声電話からテレビ電話へ切り替えるとき

- 国際ローミング中、防犯ブザー動作中は切り替えることができません。
- 音声電話⇄テレビ電話を切り替えると、通話時間表示は0秒から開始されます。
- 電波状況によっては、音声電話からテレビ電話またはテレビ電話から音声電話に切り替わらず、接続が切れるときがあります。
- 切り替え中は、通話時間に含まれず、料金は加算されません。

音声電話からテレビ電話へ切り替えるとき

- 相手が映像を表示しないように選択したとき、相手側のカメラ映像は表示されません。

- パケット通信中のときは、パケット通信を切断してテレビ電話に切り替えます。
- ハンズフリーの切り替えは、テレビ電話動作設定のハンズフリー設定に従います。
- キャッチホンでの通話中に、音声電話からテレビ電話に切り替えることはできません。

テレビ電話から音声電話へ切り替えるとき

- ハンズフリーは解除されます。

ハンズフリー

ハンズフリーを利用すると、通話中の相手の音声などをスピーカから流して通話することができます。

- ハンズフリーを利用する場合、送話口から約20～40cmが最も通話しやすい距離です。なお、周囲の騒音が大きい場所では、音声が途切れるなど良好な通話ができないことがあります。
- 屋外や騒音が大きい場所、音の反響が大きい場所でハンズフリー通話を行うときは、イヤホンマイク(別売)をご利用ください。

1 通話中に☑

- ハンズフリー通話中、音が割れて聞き取りにくいときは、受話音量を下げてください。

ハンズフリーの解除

- 通話中に☑

- テレビ電話中のハンズフリーは、テレビ電話動作設定のハンズフリー設定に従います。
- 発信中、呼出中も操作できます。着信中は操作できません。
- 通話を終了するとハンズフリーは解除されます。

リダイヤル／着信履歴

最新の履歴からそれぞれ30件までFOMA端末に記憶されます。

- 同じ電話番号に複数回かけたときは最新の1件だけがリダイヤルに記憶されます。ただし、「186」や「184」を付けて電話をかけたときは、別のリダイヤルとして記憶されます。
- 2in1利用時は、AナンバーとBナンバーのリダイヤル／着信履歴がそれぞれ30件まで記憶されます。
- 電話帳に登録しているときは、名前が表示されます。

1 ノーマルメニューで[電話機能] ▶ [発着信履歴] ▶ [着信履歴]／[リダイヤル]

- MyFACE利用設定が[利用しない]の場合は、待受画面で㊄(リダイヤル)／㊅(着信履歴)でも操作できます。
- 詳細画面の表示:履歴を選ぶ
- 次ページ/前ページの切替:㊆
- 声の宅配便発信:履歴にカーソルを合わせる▶㊇

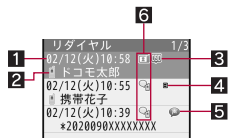

リダイヤル一覧画面

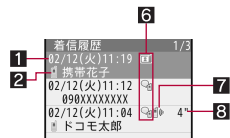

着信履歴一覧画面

1 発着信日時

- 🌐 :海外などで日時が時差補正されたときに表示

2 相手の名前／電話番号

- 電話帳に登録されているときは、名前と電話種別アイコンが表示されます。
- 電話帳未登録でリダイヤルにある電話番号から着信した場合は、着信履歴で電話番号と[折り返し着信]が表示されます。

3 リダイヤルの種類

- 📞 :発信者番号を通知したリダイヤル
- 📞 :発信者番号を通知しなかったリダイヤル

4 2in1のモード種別

- 📞 :Bナンバー発着信(2in1のモードが[デュアルモード]時のみ)

5 声の宅配便

- 📞 :声の宅配便発信を行った音声電話

6 電話の種類

- 📞 :音声電話
- 📞 :音声電話(国際発信)
- 📞 :テレビ電話
- 📞 :テレビ電話(国際発信)
- 📞 :64Kデータ通信(着信履歴のみ)
- 📞 :64Kデータ通信(国際発信)(着信履歴のみ)
- 📞 :フェムトセル在圏中の音声電話
- 📞 :フェムトセル在圏中の音声電話(国際発信)
- 📞 :フェムトセル在圏中のテレビ電話
- 📞 :フェムトセル在圏中のテレビ電話(国際発信)

7 着信履歴の種類

- 📞 :不在着信(電話に応答しなかったもの、転送先や留守番電話サービスセンターに転送したもの、着信拒否設定(☎P.120)、公共モード(ドライブモード)(☎P.69)の設定により着信が拒否されたもの)
- 📞 :伝言メモで用件を録音/録画したもの*

* 伝言メモを削除すると、不在着信のマークに変わります。

8 不在着信時の呼出時間

- 呼出時間は0秒~99秒まで表示されます。

2 履歴にカーソルを合わせる

3 ㊄(音声電話)／㊅(テレビ電話)

- シークレット属性を設定した電話帳データは、シークレットモードが[OFF]で電話帳のプライバシー設定の発着信履歴に表示を[しない]に設定している場合、リダイヤル／着信履歴画面に表示されません。発着信履歴に表示を[する]に設定している場合は、電話番号のみが表示されます。
- 通話中に音声電話⇄テレビ電話を切り替えても、電話の種類には発信時/応答時の種類が表示されます。
- ダイヤルインをご利用の相手からの着信のとき、相手のダイヤルイン番号とは異なる番号が表示されることがあります。
- 電話帳に同じ電話番号が重複して登録されているときは、先に登録した方の名前が表示されます。

- 人物画像表示設定を [ON] に設定しているときは、リダイヤル/着信履歴詳細画面にも電話帳に設定している画像が表示されます。ただし、次の場合は表示されません。
 - パーソナルデータロック中
 - 名刺リーダーで撮影した画像を電話帳に設定している場合
 - シークレットモードが [OFF] でシークレット属性を設定している電話帳データの場合

■ リダイヤル一覧画面のサブメニュー操作

【発信オプション】	☞ P.55
【マルチナンバー】	☞ P.395
【自局番号】 (2in1のモードが [デュアルモード] のときのみ) ▶ 電話番号の種類を選ぶ	
【居場所を確認】 ▶ [はい]	
【登録】	
▶ [電話帳新規登録] ▶ 電話帳に登録	
▶ [電話帳更新登録] ▶ 電話帳に登録	
【削除】	
▶ [1件削除] ▶ [はい]	
▶ [選択削除] ▶ 履歴を選ぶ ▶  ▶ [はい]	
▶ [全件削除] ▶ 端末暗証番号を入力 ▶ [はい]	
【着信履歴】	☞ P.57
【メール作成】	
▶ [iモードメール作成] ▶ メールを作成・送信	
▶ [SMS作成] ▶ SMSを作成・送信	

【居場所を確認】について

- イマドコかんたんサーチの i モードサイトに接続します。イマドコかんたんサーチの詳細については、ドコモのホームページをご覧ください。
- ご利用には別途検索料 (検索成功時のみ) とパケット通信料がかかります。

【削除】について

- リダイヤルを全件削除すると、AナンバーとBナンバーのすべてのリダイヤルが削除されます。

■ 着信履歴一覧画面のサブメニュー操作

- 次の機能については、リダイヤル一覧画面のサブメニュー操作 (☞ P.58) を参照してください。

■ 発信オプション	■ マルチナンバー	■ 自局番号
■ 居場所を確認	■ 登録	■ 削除
■ メール作成		

【リダイヤル】 ☞ P.57

【表示切替】 ▶ 表示方法を選ぶ

- 呼出開始前に切れた電話を着信履歴に表示するかを設定します。

【削除】について

- 着信履歴を全件削除すると、AナンバーとBナンバーのすべての着信履歴が削除されます。

【表示切替】について

- 呼出動作開始時間設定の着信呼出動作が [ON] で、時間内不在着信表示が [表示しない] に設定されている場合に、電話帳に登録されていない相手から電話がかかってきたとき、次の着信は、着信履歴には表示されません。
 - 呼出動作開始時間内に電話が切断された着信
 - 電波の状況が悪いために切断された着信
 ただし、[すべての履歴] を選択すると表示させることができます。

■ リダイヤル詳細画面のサブメニュー操作

- 次の機能については、リダイヤル一覧画面のサブメニュー操作 (☞ P.58) を参照してください。

■ 発信オプション	■ マルチナンバー	■ 自局番号
■ 居場所を確認	■ 登録	
■ 削除 (1件削除、全件削除)	■ 着信履歴	■ メール作成

【画像/名前表示切替】 ▶ 表示方法を選ぶ

■ 着信履歴詳細画面のサブメニュー操作

- 次の機能については、リダイヤル一覧画面のサブメニュー操作(☞P.58)を参照してください。

- 発信オプション
- マルチナンバー
- 自局番号
- 居場所を確認
- 登録
- 削除(1件削除、全件削除)
- メール作成

[リダイヤル] ☞P.57

[画像/名前表示切替] ▶ 表示方法を選ぶ

発着信一覧

MyFACE画面で発着信一覧を利用できます。

- MyFACE画面については☞P.36
- 画面の見かたについては☞P.57

1 待受画面で◎

- 着信履歴画面を表示:発着信一覧画面で☐
- リダイヤル画面を表示:着信履歴画面で☐
- 次ページ/前ページの切替:☐/☐

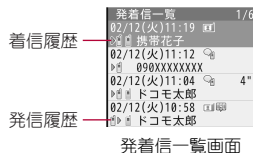

2 履歴を選ぶ

- 音声電話を発信します。
- 電話帳未登録でリダイヤルにある電話番号から着信した場合は、相手の名前や電話番号の代わりに[折り返し着信]が表示されます。

■ 発着信一覧画面のサブメニュー操作

[声の宅配便利用]

[テレビ電話発信]

[メール作成]

▶ [iモードメール作成] ▶ メールを作成・送信

▶ [SMS作成] ▶ SMSを作成・送信

[発信オプション]

☞P.55

[登録]

▶ [電話帳新規登録] ▶ 電話帳に登録

▶ [電話帳更新登録] ▶ 電話帳に登録

[削除]

▶ [1件削除] ▶ [はい]

▶ [選択削除] ▶ 履歴を選ぶ ▶ ☐ ▶ [はい]

▶ [全件削除] ▶ 端末暗証番号を入力 ▶ [はい]

[microSD内MyFACE一覧]

[MyFACE利用設定] ▶ 設定を選ぶ

[削除]について

- 発着信履歴を全件削除すると、AナンバーとBナンバーのすべての発着信履歴が削除されます。
- 履歴を削除しても、リダイヤル一覧画面・着信履歴一覧画面(☞P.57)、リダイヤル画面・着信履歴画面の履歴は削除されません。

■ リダイヤル画面のサブメニュー操作

- 次の機能については、発着信一覧画面のサブメニュー操作(☞P.59)を参照してください。

- 声の宅配便利用
- テレビ電話発信
- メール作成
- 発信オプション
- 登録
- 削除
- microSD内MyFACE一覧
- MyFACE利用設定

[居場所を確認] ▶ [はい]

- [居場所を確認]については☞P.58

[削除]について

- リダイヤルを全件削除すると、AナンバーとBナンバーのすべてのリダイヤルが削除されます。

■ 着信履歴画面のサブメニュー操作

- 次の機能については、発着信一覧画面のサブメニュー操作(☞P.59)を参照してください。
 - 声の宅配便利用
 - テレビ電話発信
 - メール作成
 - 発信オプショ
 - 登録
 - 削除
 - microSD内MyFACE一覧
 - MyFACE利用設定

[居場所を確認] ▶ [はい]

- [居場所を確認]について☞P.58

[表示切替] ▶ 表示方法を選ぶ

- 呼出開始前に切れた電話を着信履歴に表示するかを設定します。
- [表示切替]について☞P.58

[削除]について

- 着信履歴を全件削除すると、AナンバーとBナンバーのすべての着信履歴が削除されます。

声の宅配便

メッセージを録音すると、SMSでメッセージが録音されたことを相手にお知らせします。送られたSMSからPhone To機能を利用してメッセージを再生することができます。

- 声の宅配便はお申し込み不要なサービスです。月額使用料は無料です。なお、メッセージの録音・再生には通話料金ががかかります。
- 海外では利用できません。
- Phone To機能については☞P.184
- 詳細はドコモのホームページをご覧ください。

- メッセージは1件あたり最長15分間録音でき、最大500件まで保存されます。メッセージの保存期間は720時間です。
- メッセージは最大5件まで保護できます。保護を解除すると720時間後に自動で削除されます。

声の宅配便の基本的な流れ

- STEP 1 声の宅配便で相手を指定し、発信する。
- STEP 2 音声ガイダンスに従い、メッセージを録音する。
- STEP 3 相手に録音通知SMSで通知される。
- STEP 4 相手が録音通知SMSからPhone To機能でメッセージを再生する。
- STEP 5 メッセージが再生されたことを伝える再生通知SMSが届く。

声の宅配便の利用

■ 声の宅配便を録音するとき

1 待受画面で電話番号を入力 ▶

- 電話帳やリダイヤル、着信履歴の一覧画面/詳細画面では:

2 音声ガイダンスに従ってメッセージを録音する

- SMSでメッセージが録音されたことを相手にお知らせします。

- 「184」/「186」を付けても発信できます。
- 相手が番号通知お願いサービスを「開始」に設定している場合、非通知では録音できません。発信者番号を通知して発信してください。
- 声の宅配便は迷惑電話ストップサービスで着信拒否される場合があります。

■ 声の宅配便を再生するとき

1 録音通知SMSを選ぶ

2 [再生] ▶ [電話発信] ▶ /

- ノーマルメニューで[電話機能] ▶ [声の宅配便] ▶ [メッセージ確認(音声)] ▶ [はい]でも操作できます。

- 声の宅配便のSMSは受信/拒否設定にかかわらず受信します。
- 再生通知SMSを送信したくない場合は、再生通知機能を停止してください。お買い上げ時は、再生通知機能が「開始」に設定されています。
- はじめてメッセージを再生したときは、再生通知SMSが発信者に自動で送信されます。同一のメッセージを複数回再生する場合、2回目以降の再生では再生通知SMSが送信されません。
- 非通知で録音されたメッセージは再生通知SMSが送信されません。

声の宅配便の設定

- 1 ノーマルメニューで[電話機能] ▶ [声の宅配便] ▶ [メッセージ確認・設定(サイト)]
- 2 [はい]
 - ノーマルメニューで[電話機能] ▶ [声の宅配便] ▶ [設定(音声)] ▶ [はい]でも設定を変更できます。

災害用音声お届けサービス

災害時に音声メッセージをお届けするサービスです。メッセージを録音すると、SMSで相手先の端末にお知らせします。また、相手先の端末でメッセージが確認されると、本FOMA端末にSMSでお知らせします。

- サービス開始前に本機能を起動すると、準備中である旨の文言が表示されます。ご了承ください。
- 詳細はドコモのホームページをご覧ください。



- 1 ノーマルメニューで[電話機能] ▶ [災害用音声お届けサービス] ▶ [はい]

- メッセージは1件あたり最長30秒間録音できます。





発信者番号通知／非通知

- 1 回の通話ごとに、相手に自分の電話番号を通知するかどうかを設定できます。
 - あらかじめ設定する方法(☞P.50)より、電話発信するときの指定が優先されます。

電話をかけるときに通知／非通知を指定

- 1 待受画面で電話番号を入力 ▶  ▶ [発信オプション]
- 2 番号通知欄を選ぶ ▶ 設定を選ぶ
 - [指定なし]に設定すると、発信音・通話設定の発信者番号通知(☞P.50)に従います。
- 3  (音声電話) /  (テレビ電話)

相手の電話番号の前に「186」／「184」を付けてダイヤル

- 「186」を付けてダイヤル(番号通知)
- 1 待受画面で **1** **8** **6** ▶ 電話番号を入力
 - 2  (音声電話) /  (テレビ電話)
- 「184」を付けてダイヤル(番号非通知)
- 1 待受画面で **1** **8** **4** ▶ 電話番号を入力
 - 2  (音声電話) /  (テレビ電話)

プッシュホン信号

チケットの予約や銀行の残高照会サービスの電話番号と送信するメッセージ(番号)などの組み合わせを電話帳に登録しておく、簡単な操作で送信できます。

- 通話中にダイヤルボタンを押すと、押したボタンの番号がプッシュホン信号として1つずつ送信できます。
 - ・ キャラ電を送信中のときはサブメニューで[DTMF送信]を選択して送信する番号を入力してください(☞P.54)。

電話帳にプッシュホン信号を登録

1 電話帳に電話番号を入力 ▶ ☎(1秒以上) / ☎(1秒以上)

- ☎を1秒以上押すとポーズ「P」が入力されます。
- ☎を1秒以上押すとタイマー「T」が入力されます。

2 送信する番号を入力

- 番号を入力したあと、☎/☎を1秒以上押すと続けて番号を入力できます。

3 電話帳を登録

プッシュホン信号を利用してメッセージ送信

- ポーズダイヤルは音声電話のみに対応しています。

1 プッシュホン信号を登録した電話帳から音声電話をかける

- 登録した「P」以降の番号が表示されます。

2 タイミングを合わせて◎

- 「P」以降の番号がプッシュホン信号で送信されます。
- 「P」で区切った複数の番号を登録しているときは、◎を押すたびに送信されます。
- 受信側の機器によっては、信号を受信できないときがあります。



国際電話(WORLD CALL)

WORLD CALLは国内でドコモのFOMA端末からご利用いただける国際電話(音声電話・テレビ電話)サービスです。

FOMAサービスをご契約のお客様は、ご契約時にあわせてWORLD CALLもご契約いただいています(ただし、不要のお申し出をされた方を除きます)。

- 音声電話は世界約240の国・地域にかけられます。海外の一般電話や携帯電話と音声電話がご利用できます。
- 国際テレビ電話は世界約50の国・地域にかけられます。テレビ電話に対応した海外通信事業者の携帯電話や一般電話と国際テレビ電話をご利用できます。
- 接続可能な国および海外通信事業者などの情報については、『ご利用ガイドブック(国際サービス編)』またはドコモの「国際サービスホームページ」をご覧ください。
- WORLD CALLの料金は毎月のFOMAサービスの通話料金と合わせてご請求いたします。
- 申込手数料・月額使用料は無料です。
- WORLD CALLの詳細については、裏表紙の「総合お問い合わせ先」までお問い合わせください。
- ドコモ以外の国際電話サービス会社をご利用になる際には、各国際電話サービス会社にお問い合わせください。
- 海外通信事業者によっては発信者番号が通知されないことや正しく表示されない場合があります。この場合、着信履歴を利用して電話をかけることはできません。
- 国際テレビ電話は接続先の端末により、FOMA端末に表示される相手側の画像が乱れたり、接続できなかったりする場合があります。



[通話方法]

- 一般電話へかける場合:010▶国番号▶地域番号(市外局番)▶相手先電話番号▶
- 携帯電話へかける場合:010▶国番号▶相手先携帯電話番号▶
 - ・ 相手先の携帯電話番号、地域番号(市外局番)が「0」から始まる場合は、先頭の「0」を除いてダイヤルしてください(イタリアなど一部の国・地域を除く)。
 - ・ 「010」のかわりに「+」や従来どおりの「009130-010」でもかけられます。

■「+」を入力して国際電話発信

日本から国際電話をかけるときに、電話番号の先頭に「+」を入力すると、自動的に国際電話アクセス番号に変換して発信できます。

1 待受画面で「+」(を1秒以上)、国番号、地域番号(市外局番)、電話番号を入力

2  (音声電話) /  (テレビ電話)

- ・ 「+」を国際電話アクセス番号に変換して付加した番号が表示されます。

3 [はい]

- ・ [元の番号で発信]を選択した場合は、国際電話アクセス番号に変換せず、入力した番号のまま国際電話をかけることができます。

■ 国際電話アクセス番号 / 国番号を指定して国際電話発信



地域番号(市外局番)、相手先電話番号のみを入力し、国際プレフィックスで設定した国際電話アクセス番号の名称や、国番号で設定した国名を選んで国際電話をかけることができます。

1 待受画面で地域番号(市外局番)、電話番号を入力▶▶**[発信オプション]**

2 国際電話発信欄を選ぶ▶**[ON]**

3 国際プレフィックス欄を選ぶ▶**国際電話アクセス番号の名称を選ぶ**

4 国番号欄を選ぶ▶**国名を選ぶ**

5  (音声電話) /  (テレビ電話)▶**[はい]**

国際ダイヤルアシスト

国際電話の各種設定をします。

- 国番号に登録している国に電話をかける方法についてはP.63、P.404
- 国際プレフィックスに登録している番号を利用して電話をかける方法についてはP.63

1 ノーマルメニューで**[地図/海外]**▶**[海外設定]**▶**[国際ダイヤルアシスト]**

2 項目を選ぶ

◆ **[自動変換機能]**▶**各項目を設定**▶

- ・ 設定できる項目は次のとおりです。

- **国番号変換**:海外で電話をかけるときに、電話番号の先頭の「0」を自動的に国番号に変換して発信するかを設定します。

- **国際プレフィックス変換**:「+」を入力して、自動的に国際電話アクセス番号に変換するかを設定します。

◆ **[国番号]**▶**国番号を選ぶ**▶**各項目を設定**▶

- ・ 設定できる項目は次のとおりです。

- **国名称**:国の名称を設定できます。

- ・ 全角8文字(半角16文字)まで入力できます。

- **国番号**:国番号を設定できます。

- ・ 5桁まで入力できます。

- ・ 海外から国際電話をかけるときに利用する国番号は22件まで登録できます。

- ・ 登録した番号を自動変換対象に設定:番号にカーソルを合わせる▶

- ・ 自動変換対象に設定した場合、国番号の左にが表示されます。

◆ **[国際プレフィックス]**▶**登録する番号を選ぶ**▶**各項目を設定**▶

- ・ 設定できる項目は次のとおりです。

- **名称**:国際プレフィックスの名称を設定できます。

- ・ 全角8文字(半角16文字)まで入力できます。

- **国際アクセス番号**:国際電話アクセス番号を設定できます。

- ・ 10桁まで入力できます。

- ・ 日本から国際電話をかけるときに利用する国際アクセス番号は、3件まで登録できます。

- 登録した番号を自動変換対象に設定:番号にカーソルを合わせる
▶ 
- 自動変換対象に設定した場合、国際電話アクセス番号の左に
[✓]が表示されます。

■ 国際プレフィックス一覧画面のサブメニュー操作

[編集] ▶ 各項目を設定 ▶ 

[自動変換設定]

[削除] ▶ [はい]



■ 国番号一覧画面のサブメニュー操作

- 国番号一覧画面のサブメニュー操作は、国際プレフィックス一覧画面のサブメニュー操作 ( P.64) を参照してください。

発信詳細設定

- 1 ノーマルメニューで [電話機能] ▶ [発着信・通話設定] ▶ [発信詳細設定]



2 項目を選ぶ

- ◆ [サブアドレス設定] ▶ 設定を選ぶ
 - ISDN端末に電話をかけるときに、サブアドレスを使用して特定の端末を呼び出すかどうかを設定できます。
- ◆ [プレフィックス設定] ▶ プレフィックス番号を入力 ▶ 
 - 国際電話アクセス番号や「186」/「184」など、電話番号の先頭に付けるプレフィックス番号を登録できます。
 - 3件まで登録できます。電話帳、リダイヤル、着信履歴からの発信時にも付加できます。
 - 10桁まで入力できます。
 - 登録済みの番号を削除する場合は、入力した番号をすべて削除して  を押してください。

[サブアドレス設定]について

- サブアドレスとは、1つのISDN回線に接続された複数のISDN端末を呼び分けるために付けられた番号です。

プレフィックス番号付加

- 1 待受画面で電話番号を入力 ▶  ▶ [発信オプション]
- 2 プレフィックス欄を選ぶ ▶ プレフィックス番号を選ぶ
- 3  (音声電話) /  (テレビ電話) ▶ [はい]

サブアドレス指定

- 電話番号とサブアドレスは相手にお問い合わせください。

1 待受画面で電話番号、「*」、サブアドレスの順に入力

- 電話番号の先頭に「*」を入力したり、「186」「184」プレフィックス設定で付加された番号のあとに「*」を入力したりすると、「*」以降は電話番号とみなされます。
- ポーズ「P」やタイマー「T」を入力したあとに「*」を入力した場合は、「*」を含んだブッシュホン信号とみなされます。

2 (音声電話) / (テレビ電話)

通話中詳細設定

通話中の動作について設定します。

- 1 ノーマルメニューで [電話機能] ▶ [発着信・通話設定] ▶ [通話中詳細設定]

2 項目を選ぶ

- ◆ [通話品質アラーム音] ▶ アラーム音を選ぶ
 - 通話が途切れそうなときのアラーム音を設定できます。
- ◆ [再接続アラーム音] ▶ アラーム音を選ぶ
 - 電波の状態などで通信が途切れた通話を自動的に再接続するときのアラーム音を設定できます。
- ◆ [ノイズキャンセラ設定] ▶ 設定を選ぶ

◆【通話中クローズ設定】▶項目を選ぶ

- FOMA端末を閉じたときに、通話を終了/保留するかどうかを設定できます。
- 設定できる項目は次のとおりです。
 - **切断**:通話を終了します。
 - **保留**:通話を保留し、保留音が流れます。テレビ電話のときは、相手にはテレビ電話画像選択の通話中保留画像(☞P.74)で設定した画像が送信されます。
 - **通話継続(マイクミュート)**:保留音は流れません。テレビ電話のときは、テレビ電話画像選択の代替画像(☞P.74)で設定した画像が送信されます。

◆【保留音設定】▶項目を選ぶ

- 設定できる項目は次のとおりです。
 - **応答保留ガイダンス設定**:応答保留ガイダンス設定については☞P.68
 - **通話保留音**:通話保留時に相手に流すメロディ音を設定できます。

◆【受話音量】▶

- [Level 1]～[Level10]に調節できます。

【通話品質アラーム音】について

- 通話品質アラーム音は、音声電話のみに対応しています。
- 急に通話品質が悪くなったときは、アラーム音が鳴らずに通話が切れてしまうことがあります。

【再接続アラーム音】について

- 電波の状態により再接続可能な時間は異なります。再接続されるまでの間(最長約10秒間)、相手は無音状態になります。また、この間も通話料金がかかります。

【ノイズキャンセラ設定】について

- 通話を明瞭にするために音声の加工処理をします。周囲のノイズ状態や、話しかたにより、音声の聞こえかたが変わることがあります。

【通話中クローズ設定】について

- [保留]または[通話継続(マイクミュート)]に設定しているとき、再び通話するときは、FOMA端末を開きます。
- イヤホンマイク(別売)などを接続しているときは、設定にかかわらずFOMA端末を閉じて通話は継続されます。

- FOMA端末を閉じた状態でイヤホンマイクを抜くと、設定にかかわらずミュート状態になります。再びイヤホンマイクを接続するか、FOMA端末を開くと、通話できます。

ハンズフリー対応機器の利用

FOMA端末をカーナビなどのハンズフリー対応機器と接続することにより、ハンズフリー対応機器から音声電話の発着信などの操作ができます。

- ハンズフリー対応機器の操作については、各ハンズフリー対応機器の取扱説明書をご覧ください。
- 着信時の画面表示や着信音などの動作、公共モード(ドライブモード)設定中の着信動作は、FOMA端末の設定に従います。
- ハンズフリー対応機器から音を鳴らすように設定している場合、FOMA端末でマナーモード設定中や着信音量を[Silent]に設定していても、電話の着信時にハンズフリー対応機器から着信音が鳴ります。
- FOMA端末から音を鳴らすように設定している場合、通話中にFOMA端末を閉じたときは通話中クローズ設定に従います。ハンズフリー対応機器から音を鳴らすように設定しているときは、通話中クローズ設定にかかわらずFOMA端末を閉じて通話は継続されます。
- 伝言メモ設定中は、ハンズフリー対応機器と接続中でも伝言メモの設定に従います。
- ハンズフリー対応機器の特性や仕様によっては、FOMA端末の一部の通話操作ができないことがあります。
- 防犯ブザー動作中はハンズフリー対応機器からの操作ができません。





電話／テレビ電話の受けかた

着信は、着信音、着信ランプ、バイブレータなどで確認できます。



1 電話がかかってくると、着信音が鳴り、着信ランプが点滅する

- 発信者番号が通知されたときは、電話番号を表示します。電話帳に登録されている電話番号からの着信のときは、名前、会社名もあわせて表示します。人物画像表示設定を[ON]に設定しているときは、電話帳に設定している画像も表示されます。
- 発信者番号が通知されないときは、非通知理由が表示されます。
 - ・ [非通知設定]: 発信者の意思により発信者番号を通知しないで発信したとき
 - ・ [公衆電話]: 公衆電話などから発信したとき
 - ・ [通知不可能]: 海外からの着信や一般電話から各種転送サービスを經由しての着信など、発信者番号を通知できない相手から発信したとき(ただし、經由する電話会社などにより発信者番号が通知されることもあります)

着信中の操作

- 着信音量の変更: 
 - ・ 音量調節画面では  でも操作できます。
- クイックサイレント ( P.94)
- 応答保留 ( P.68)
- クイック伝言メモ ( P.72)

2

- 音声電話のときはI-キーアンサーで電話を受けることができます ( P.67)。
- カメラ映像で応答(テレビ電話): 



3 通話が終わったら

- サブアドレスが通知されてきた場合は、発信者番号の後ろに[*]とサブアドレスが表示されます。
- リダイヤルにある電話帳未登録の電話番号から着信した場合は、着信画面で[折り返し着信]が表示されます。

- テレビ電話の場合、相手側から映像が送信されてこないときには黒い画面が表示されます。
- マルチナンバー利用中、登録しているマルチナンバーに着信があると、[着信中] / [テレビ電話着信中]とマルチナンバー名称が1秒ごとに表示されます。

- 着信中の操作は、その着信に限り有効です。

通話中に「ブ…ブ…」という通話中着信音が聞こえたとき

- 留守番電話サービス、キャッチホン、転送でんわサービスのいずれかをご契約いただいているとき、通話中着信設定を「開始」に設定し、通話中の着信動作選択を[通常着信]に設定すると、通話中に別の電話がかかってきたときに「ブ…ブ…」という通話中着信音が聞こえ、次のサービスを利用できます(音声電話中に別のテレビ電話を着信したとき、またはテレビ電話中に別の電話を着信したときは、キャッチホンは利用できません)。
 - 留守番電話サービス ( P.388)
 - キャッチホン ( P.389)
 - 転送でんわサービス ( P.390)

■ 音声電話着信中画面のサブメニュー操作

[着信拒否]

[留守番電話]

[転送でんわ]

■ テレビ電話着信中画面のサブメニュー操作

- テレビ電話着信中画面のサブメニュー操作は、音声電話着信中画面のサブメニュー操作 ( P.66) を参照してください。

■ 音声電話通話中着信画面のサブメニュー操作

- 次の機能については、音声電話着信中画面のサブメニュー操作 ( P.66) を参照してください。

■ 着信拒否 ■ 留守番電話 ■ 転送でんわ

[通話切断]

■ テレビ電話通話中着信画面のサブメニュー操作

- 次の機能については、音声電話着信中画面のサブメニュー操作(☞P.66)を参照してください。

■ 着信拒否 ■ 留守番電話 ■ 転送でんわ







[通話切断]

着信詳細設定

着信時の動作について設定します。

1 ノーマルメニューで[電話機能] ▶ [発着信・通話設定] ▶ [着信詳細設定]

2 項目を選ぶ

- ◆ [エニキーアンスー設定] ▶ 設定を選ぶ
 - ・ エニキーアンスー設定を[ON]に設定すると、に加え、～、で音声電話の通話を開始することができます。
- ◆ [オート着信設定] ▶ 各項目を設定 ▶ 
 - ・ ステレオイヤホンマイク 01(別売)を接続しているときに、かかってきた音声電話やテレビ電話を自動的に受けるように設定できます。
 - ・ 自動着信時間(秒)を「0秒」に設定すると、着信音やバイブレーションが動作せずに電話を受けますので、ご注意ください。
 - ・ オート着信設定の着信時間と伝言メモ応答時間は、同じ時間に設定できません。
 - ・ 留守番電話サービスとオート着信設定を同時に設定している場合、留守番電話サービスの呼出秒数とオート着信設定の着信時間が同じときは、留守番電話サービスが優先されることがあります。オート着信設定を優先させるためには、留守番電話サービスの呼出秒数よりも着信時間を短く設定してください(転送でんわサービスについても同様です)。
- ◆ [呼出動作開始時間設定] ▶ 各項目を設定 ▶ 
 - ・ 電話帳に登録されていない相手から電話がかかってきたとき、設定した秒数後に着信音が鳴るように設定できます。
 - ・ ワン切りなどの迷惑電話を防ぐ対策の1つです。

- ・ 呼出動作開始時間設定と登録外着信拒否を同時に設定することはできません。
- ・ 伝言メモや留守番電話サービスを設定しているとき、呼出動作開始時間設定を優先させるためには、伝言メモや留守番電話サービスの呼出時間より短く設定してください。

◆ [マルチアクセス中表示] ▶ 設定を選ぶ

- ・ マルチアクセス中に優先的に表示する通信を設定できます。

[オート着信設定]について

- [オート着信あり]に設定していても、ステレオイヤホンマイク 01を接続していないときは、自動的に電話を受けることはできません。
- メモリ別着信拒否などで電話を受けないようにしている相手からの着信には応答しません。

[呼出動作開始時間設定]について

- 呼出動作開始時間設定と公共モード(ドライブモード)を同時に設定したときは、公共モード(ドライブモード)が優先されます。
- 呼出動作開始時間を設定したとき、呼出開始前に切れた電話を着信履歴に表示するかどうかも設定できます。
- オールロック中、パーソナルデータロック中は、電話帳登録している相手からの電話でも呼出動作開始時間設定に従って動作します。
- 呼出動作開始時間設定とマナーモードを同時に設定したときは、設定した時間が経過したあとにマナーモードの設定に従って動作します。ただし、伝言メモの応答時間には着信音が鳴るまでの時間も含まれません。

[マルチアクセス中表示]について

- [設定なし]に設定しているときは、あとから発生した通信を優先して表示します。

受話音量調節

- [Level 1]～[Level 10]に調節できます。
- 通話中や待受中に調節した音量は、電源を切ったり、電池パックを取り外したりしても保持されます。
- 待受中の受話音量調節については☞P.91

1 通話中に📞

- ・ 呼出中も操作できます。
- ・ 音量調節画面では🔊でも操作できます。
- ・ 音量調節後、約2秒経過すると通話画面に戻ります。

発着信時の動作設定

発着信したときの動作(着信音、発着信画像、パイプレータなど)を設定します。

電話発着信設定

音声電話の発着信時の動作を設定できます。

1 ノーマルメニューで[電話機能] ▶ [発着信・通話設定] ▶ [電話発着信設定]

2 項目を選ぶ

- ◆ [電話発信設定] ▶ 各項目を設定 ▶ 📞
 - ・ 電話発信設定については📞P.96
- ◆ [電話着信設定] ▶ 各項目を設定 ▶ 📞
 - ・ 2in1のモードを[デュアルモード]に設定しているときは、Aナンバー/Bナンバーの選択画面が表示されます。
 - ・ 着信音に映像と音声を含んだi モーションを選択した場合、イメージ表示は[着モーション]になります。
 - ・ 電話着信設定については📞P.90、P.96
- ◆ [発着信番号表示設定] ▶ 各項目を設定 ▶ 📞
 - ・ 電話の発着信時、通話中にタイトルに表示する記号を変更します。

テレビ電話発信設定/テレビ電話着信設定

テレビ電話の発着信時の動作を設定できます。

1 ノーマルメニューで[電話機能] ▶ [テレビ電話設定] ▶ [テレビ電話発信設定]/[テレビ電話着信設定]

- ・ テレビ電話着信設定の場合、2in1のモードを[デュアルモード]に設定しているときは、Aナンバー/Bナンバーの選択画面が表示されます。

2 各項目を設定 ▶ 📞

- ・ テレビ電話発信設定、テレビ電話着信設定については📞P.90、P.96

応答保留

すぐに電話に出られないときに保留にすることができます。

- 応答保留中も、相手に通話料金がかかります。
- 留守番電話サービスや転送でんわサービスをご契約されているときは、留守番電話サービスセンターへの接続や転送先への転送ができます(📞P.66)。

1 着信中に📞

- ・ 相手には、応答保留ガイダンスが流れます。
- ・ テレビ電話をかけてきた相手には、テレビ電話画像選択の応答保留画像(📞P.74)で設定した画像に[Respond and Hold 応答保留]という文字が重なって表示されます。
- ・ 応答保留中に📞を押す、または相手が電話を切ると通話が終了します(着信履歴に記憶されます)。

2 電話に出られるようになったら📞

保留音設定

応答保留中に相手へ流れるガイダンスを設定します。

- 応答保留音は、あらかじめ次のガイダンスが登録されています。
 - 内蔵音:ただいま電話に出ることができません。そのままお待ちになるか、しばらくたってからおかけ直してください。

1 ノーマルメニューで[電話機能] ▶ [発着信・通話設定] ▶ [通話中詳細設定] ▶ [保留音設定] ▶ [応答保留ガイダンス設定]

2 各項目を設定 ▶ 📞

- ・ 設定できる項目は次のとおりです。

- **保留音**: 応答保留音の種類を設定できます。
- **ガイドランスの編集**: 応答保留音の再生、録音、削除ができます。
 - ・保留音を[録音データ]に設定した場合は、応答保留音を録音してください。
 - ・応答保留音は約10秒まで録音できます。
 - ・内蔵音は削除できません。

公共モード

公共モード(ドライブモード/電源OFF)は、公共性の高い場所でのマナーを重視した自動応答サービスです。

- 公共モードとネットワークサービスを同時に設定している場合、留守番電話サービス※¹、転送でんわサービス※¹、番号通知お願いサービス※²は、公共モードに優先して動作します。
 - ※¹ 呼出時間が0秒以外での音声電話に対しては、公共モードのガイドランスのあとにサービスが動作します。
 - ※² 相手が電話番号を通知している場合は、公共モードが動作します。
- 迷惑電話ストップサービスで着信拒否した相手からの電話に対しては、公共モードは動作しません。
- 番号通知お願いサービスを「開始」に設定中に非通知の着信をした場合、番号通知お願いガイドランスが流れます(公共モードのガイドランスは流れません)。

公共モード(ドライブモード)

公共モード(ドライブモード)を設定すると、電話をかけてきた相手に運転中もしくは通話を控えるような場所(電車、バス、映画館など)にいるため、電話に出られない旨のガイドランスが流れ、自動的に電話を終了します。

1 待受画面で☒(1秒以上)

- 公共モード(ドライブモード)が設定され、[☒]が表示されます。

公共モード(ドライブモード)を解除する

- 待受画面で☒(1秒以上)
 - ・公共モード(ドライブモード)が解除され、[☒]が消えます。

■ 公共モード(ドライブモード)を設定すると

お客様のFOMA端末に音声電話やテレビ電話がかかってくる際、着信音は鳴りません。ディスプレイにストックアイコン[☒]が表示され、着信履歴に記憶されます(☒P.57)。

- 音声電話をかけてきた相手には、運転中もしくは携帯電話の利用を控えなければならない場所にいる旨のガイドランスが流れ、自動的に電話を終了します。テレビ電話をかけてきた相手には、公共モード(ドライブモード)の映像ガイドランスが流れ、自動的に電話を終了します。ただし、電源が入っていないときや電波が届かないところにいるときは、公共モード(ドライブモード)のガイドランスは流れず、圏外時と同じガイドランスが流れます。
- iモードメール、SMSやメッセージR/Fは、着信バイブレータを設定しても振動しません。また、着信音も鳴りませんが自動的に受信し、ディスプレイにストックアイコン[☒]が表示されます。エリアメールの専用警報音(ブザー音)・バイブレータ・着信ランプについては、マナー/公共モード時設定(☒P.165)で設定できます。
- 公共モード(ドライブモード)設定中は次の音が鳴りません。
 - 着信音
 - 電池アラーム音(通話中を除く)
 - アラーム音
 - シャッター音(バーコードリーダー)
- データ通信を着信したときも着信バイブレータ・着信音・着信ランプは動作しません。

- 公共モード(ドライブモード)の設定/解除は、待受中のみできます(画面に[☒]が表示されているときでも可能です)。
- 公共モード(ドライブモード)設定中でも、通常どおり電話をかけることができます。
- 公共モード(ドライブモード)設定中に、緊急通報番号(110番、119番、118番)へダイヤルすると、発信後に公共モード(ドライブモード)の設定は解除されます。
- マナーモードや伝言メモを同時に設定しているときは、公共モード(ドライブモード)の設定が優先されます。
- 公共モード(ドライブモード)設定中にアラーム時刻になっても、アラーム音は鳴らず、着信ランプやバイブレータも動作しません。また、サブディスプレイも点灯しません。

公共モード(電源OFF)

公共モード(電源OFF)を設定すると、電源をOFFにしている場合の着信時に、電話をかけてきた相手に電源を切る必要がある場所(病院、飛行機、電車の優先席付近など)にいるため、電話に出られない旨のガイダンスが流れ、自動的に電話を終了します。

1 待受画面で✕25251▶✔

- 公共モード(電源OFF)が設定されます(待受画面上の変化はありません)。

公共モード(電源OFF)を解除する

- 待受画面で✕25250▶✔

公共モード(電源OFF)の設定を確認する

- 待受画面で✕25259▶✔

■ 公共モード(電源OFF)を設定すると

公共モード(電源OFF)を解除するまで設定は継続されます。電源をONにするだけでは設定は解除されません。電話をかけてきた相手には電源を切る必要がある場所にいる旨のガイダンスが流れ、自動的に電話を終了します。サービスエリア外または電波が届かないところにいるときも、公共モード(電源OFF)ガイダンスが流れます。

不在着信

かかってきた電話に出られなかったときは、ストックアイコン[📄]と着信件数が表示されます(不在着信表示)。

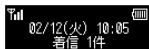

1 待受画面で📄

- MyFACE利用設定が[利用しない]の場合は📄を押しても、着信履歴を確認できません。

2 ストックアイコン[📄]を選ぶ

- 着信履歴一覧画面が表示されます。不在着信には[📄]が表示されます。
- 着信履歴と同様の操作で、詳細を確認したりできます。
- 不在着信を確認するか、ストックアイコンにカーソルを合わせて📄を1秒以上押しすと、ストックアイコンの表示が消えます。

伝言メモ/テレビ電話伝言メモ

伝言メモを設定しておく、電話に出られないときにFOMA端末が応答して伝言を預かることができます。音声電話がかかってきたときは、音声ガイダンスを流して相手の用件を録音します。テレビ電話がかかってきたときは、応答画像で応対して相手の画像と音声を録画します。

- 伝言メモはFOMA端末の電源が切れていたり、電波が届かない場所に行ったりするときには利用できません。ネットワークサービスの留守番電話サービスをあわせてご利用になると便利です。
- 音声電話伝言メモはテレビ電話伝言メモと合わせて4件(1件あたり約30秒)まで録音/録画できます。通話中音声/動画メモや待受中音声メモの件数は含みません。
- 2in1利用時は、AナンバーとBナンバーの音声電話伝言メモ、テレビ電話伝言メモを合わせて4件まで録音/録画できます。
- FOMA端末の故障・修理やその他取り扱いによって録音/録画内容が消失する場合があります。当社としては、責任を負いかねますので、万が一に備え、音声電話伝言メモ、テレビ電話伝言メモの内容は、メモなどに控えをお取りくださるようお願いいたします。

伝言メモ設定

- 応答ガイダンスは、あらかじめ次のガイダンスが登録されています。
 - 内蔵音: だいたい電話に出ることができません。ピーツという発信音のあとに、お名前とご用件をお話してください。

1 ノーマルメニューで[電話機能] ▶ [伝言メモ/音声メモ] ▶ [伝言メモ設定]



2 項目を選ぶ

- ◆ [ON]
 - ・ 伝言メモが設定され、ディスプレイに[☎]が表示されます。
- ◆ [OFF]
 - ・ 伝言メモを解除できます。
- ◆ [応答時間の変更] ▶ 応答時間を入力
 - ・ 着信音を鳴らさずに、伝言メモが応答するようになるとき: 「0秒」に設定
 - ・ オート着信設定と同じ時間には設定できません。
 - ・ 留守番電話サービスや転送でんわサービスを伝言メモと同時に設定しているときは、留守番電話サービスや転送でんわサービスの呼出時間の設定により、優先順位が異なります。伝言メモを優先させるためには、留守番電話サービスや転送でんわサービスの呼出時間よりも伝言メモの応答時間を短く設定してください。
- ◆ [伝言メモガイダンスの設定] ▶ 各項目を設定 ▶ 
 - ・ 設定できる項目は次のとおりです。
 - 伝言メモ応答ガイダンス: 応答ガイダンスの種類を設定できます。
 - ガイダンスの編集: 応答ガイダンスの再生、録音、削除ができます。
 - ・ 伝言メモ応答ガイダンスを[録音データ]に設定した場合は、応答ガイダンスを録音してください。
 - ・ 応答ガイダンスは約10秒まで録音できます。
 - ・ 内蔵音は削除できません。

- 音声電話伝言メモとテレビ電話伝言メモが合わせて4件録音/録画されると、[☎]が表示され、それ以降、音声電話やテレビ電話がかかっても伝言メモで応答しません。不要な用件を削除すると、伝言メモが再び有効になります。
- 留守番電話サービスを利用すると、1件あたり最長約3分間、それぞれ20件まで録音/録画できます。設定しているときは、音声電話伝言メモとテレビ電話伝言メモが合わせて4件録音/録画されていても留守番電話サービスセンターで用件をお預かりします。

伝言メモ/テレビ電話伝言メモを設定したとき

1 電話がかかってくると、応答時間のあとに伝言メモが応答する

- 応答中の画面が表示されます。音声電話のとき、相手には音声ガイダンスが流れます。テレビ電話のとき、相手には応答メッセージが流れ、テレビ電話画像選択の伝言メモ画像()で設定した画像が送信されます。
- 伝言メモ応答中、録音/録画中にで電話に出ることができます。

2 相手の用件を録音/録画する

- 録音/録画を開始するときに、相手に「ピー」と発信音の流れます。
- インジケータ、時間は目安です。
- 録音/録画中は、受話口から相手の声は聞こえませんが、テレビ電話伝言メモのときは、相手の画像も表示されません。

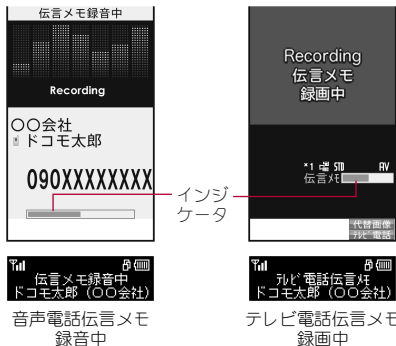

音声電話伝言メモ録音中

テレビ電話伝言メモ録画中

- 伝言メモが約3秒以下のとき、録音／録画されないことがあります。
- テレビ電話伝言メモの応答中または録画中、相手にはテレビ電話画像選択の伝言メモ画像で設定した画像に[Preparing to record 伝言メモ録画準備中]または[Recording 伝言メモ録画中]という文字が重なって表示されます。
- 伝言メモ録音／録画中は別の電話がかかってきても受けることができます。相手には話中音が流れます。
- 公共モード(ドライブモード)を設定しているときは、伝言メモは動作しません。
- 次の場合は伝言メモを録音／録画できません。
 - オールロック中
 - おまかせロック中
 - パーソナルデータロック中

クイック伝言メモ

音声電話やテレビ電話がかかってきたときに、伝言メモを設定していないときも、その着信に限り用件を録音／録画できます。

1 着信中に [7] (1秒以上) / [8] (1秒以上)

- 伝言メモについては P.70

● 次の場合は伝言メモを録音／録画できません。

- オールロック中
- おまかせロック中
- パーソナルデータロック中

伝言メモ一覧／音声メモ一覧

伝言メモの用件、音声メモの内容を再生／削除します。

- 発信履歴表示設定を [OFF] に設定しているときは、伝言メモは再生できません。

1 ノーマルメニューで [電話機能] ▶ [伝言メモ／音声メモ] ▶ [伝言メモ一覧] / [音声メモ一覧]

- 待受画面で [7] (1秒以上) ▶ [伝言メモ一覧] / [音声メモ一覧] でも操作できます。



メモリスト画面

ストックアイコン [☒] が表示されているとき

- 待受画面で [7] ▶ ストックアイコン [☒] を選ぶ

メモの種類

- ☒ : 音声電話伝言メモ
- ☒ : 再生済み音声電話伝言メモ
- ☒ : テレビ電話伝言メモ
- ☒ : 再生済みテレビ電話伝言メモ
- ☒ : 通話中音声メモ
- 表示なし: 待受中音声メモ

- 2in1のモードが[デュアルモード]のとき、Bナンバーで発信した伝言メモ／音声メモには[☎]が表示されます。
- 選択している伝言メモ／音声メモが国際電話発信時の伝言メモ／音声メモのとき、[🌐]が表示されます。海外などで日時が時差補正されたときには[🌐]が表示されます。

2 メモを選ぶ

- ハンズフリーの設定／解除: [☑]
- 再生を途中で止める: [⏸]
- 音量調節: [🔊]
- 伝言メモ・音声メモの再生中に着信やアラームが動作した場合や他の機能を起動した場合は、再生が止まります。アラームや他の機能を終了したときに再生停止確認画面が表示されます。

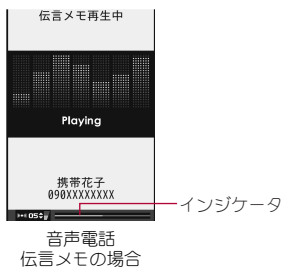

3 [いいえ]

- メモを削除するとき: [はい]

- シークレット属性を設定した電話帳やグループの伝言メモ・音声メモは、電話番号のみが表示されます。

■ メモリスト画面のサブメニュー操作

[再生]

[削除]

▶ [1件削除] ▶ [はい]

▶ [全件削除] ▶ 端末暗証番号を入力 ▶ [はい]

[発信オプション]

📄 P.55

[電話帳新規登録] ▶ 電話帳に登録

[電話帳更新登録] ▶ 電話帳に登録

[削除]について

- 全件削除を行うと、シークレット属性を設定した電話帳やグループの伝言メモ・音声メモもすべて削除されます。

送信映像設定

テレビ電話で送信する画像について設定できます。

- データBOXのマイピクチャに保存されているJPEG画像またはGIF画像で、「QCIF:176×144」以下のサイズの静止画を利用できます。ただし、GIFアニメーションは利用できません。
- FOMA端末外への出力が禁止されている静止画は利用できません。ただし、FOMA端末で撮影した静止画はファイル制限に関係なく利用できます。

代替画像

テレビ電話中に、相手に送信する画像を変更できます。

- 設定した画像は、テレビ電話を終了すると解除されます。

1 テレビ電話中に [📷] ▶ [代替画像]

- テレビ電話中に [📷] を押すとカメラ映像と代替画像を切り替えることができます。

2 送信する画像を選ぶ

- ◆ [キャラ電設定] ▶ [キャラ電切替] ▶ キャラ電にカーソルを合わせる ▶ [📷]
- ◆ [カメラオフ画像]
 - テレビ電話画像選択の代替画像 (P.74) で設定した画像に「Camera off カメラオフ」という文字が重なって表示されます。
- ◆ [静止画] ▶ 静止画にカーソルを合わせる ▶ [📷]

- microSDカード内の静止画は直接利用できません。あらかじめFOMA端末にコピーしてご利用ください。

テレビ電話中のズーム調整

1 カメラ映像を送信中に \odot

- 8段階のズームが設定できます。

テレビ電話中の明るさ調整

1 カメラ映像を送信中に MF ▶ [カメラ調整] ▶ [明るさ]

2 設定を選ぶ

テレビ電話画像選択

1 ノーマルメニューで[電話機能] ▶ [テレビ電話設定] ▶ [テレビ電話画像選択]

2 項目を選ぶ

3 各項目を設定 ▶ OK

[代替画像]について

- 代替画像は次の優先順位で送信されます。

	優先順位(高→低)
画像	電話帳のテレビ電話代替画像→テレビ電話画像選択の代替画像

キャラ電の設定

- キャラ電についてはP.316

■ テレビ電話中のキャラ電切替

1 代替画像でキャラ電を送信中に MF ▶ [代替画像] ▶ [キャラ電設定] ▶ [キャラ電切替]

2 キャラ電にカーソルを合わせる ▶ OK

■ アクション切替

1 代替画像でキャラ電を送信中に MF ▶ [代替画像] ▶ [キャラ電設定] ▶ [アクション切替]

- MF (1秒以上)でも操作できます。
- 全体アクションモードとパーツアクションモードが交互に切り替わります。

■ アクション一覧

- アクション一覧を表示せずに、アクションの番号(1 ～ 9 、 H)を押してアクションをさせることもできます。
- サブメニューで[DTMF送信]を選択した場合は、ダイヤルボタンで押しホン信号が送出されるため、キャラ電のボタン操作ができません。
- パーツアクションの中には、別のアクションと組み合わせて実行できるものがあります。
- キャラ電によっては、アクションしないものや操作しなくてもアクションを行うものもあります。

1 代替画像でキャラ電を送信中に MF ▶ [代替画像] ▶ [キャラ電設定] ▶ [アクション一覧]

- MF でも操作できます。

2 アクションを選ぶ

- アクションの中止: 0
- 詳細の表示: アクションにカーソルを合わせる ▶ MF

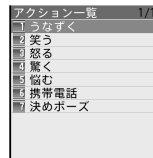

テレビ電話中の画像品質設定

受信/送信画質について、動きを優先するか、画質を優先するかを設定できます。

1 テレビ電話中に **[MG]** ▶ **[画像品質設定]**

2 項目を選ぶ

3 画質を選ぶ

- 設定できる画質は次のとおりです。
 - **標準**:撮影対象の動きと形や色のバランスがとれた画質です。
 - **動き優先**:撮影対象の動きを優先した画質です。
 - **画質優先**:撮影対象の形や色などを優先した画質です。

- テレビ電話中の送信側と受信側の画質設定は異なります。
- その通話に限り有効です。

テレビ電話動作設定

テレビ電話画面設定

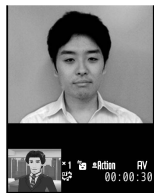

両方

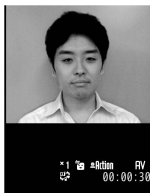

相手画像



自画像

子画面表示



相手画像

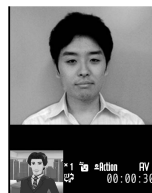



自画像

1 ノーマルメニューで**[電話機能]**▶**[テレビ電話設定]**▶**[テレビ電話動作設定]**

2 各項目を設定 ▶

- 設定できる項目は次のとおりです。
 - **音声自動再発信**: テレビ電話をかけたときに接続できなかった場合、自動的に音声電話に切り替えて再発信するかどうかを設定します。
 - **テレビ電話画面設定**: 表示する画像を設定します。
 - **子画面表示**: 子画面に表示する画像を設定します。
 - **画面サイズ設定**: 親画面のサイズを設定します。
 - **受信画質設定**: 受信する画像の画質を設定します。
 - **明るさ調整**: テレビ電話中の明るさを設定します。
 - **ハンズフリー設定**: テレビ電話開始時に自動的にハンズフリーに切り替えるかどうかを設定します。

- ISDNの同期64Kのアクセスポイント、3G-324M(P.52)に対応していないISDNのテレビ電話など(2012年11月現在)や間違い電話をかけたときなどは、音声自動再発信を行わないことがあります。また、通信料金が発生することもありますので、ご注意ください。
- テレビ電話通信が開始された場合、音声自動再発信は行いません。
- 音声電話で再発信したときは、音声電話通話料になります。
- 通話中にハンズフリーに切り替えるときはP.56

テレビ電話切替機能通知

相手に自分のFOMA端末が音声電話とテレビ電話の切り替えが可能かどうかを通知する設定です。

- テレビ電話切替機能通知を「停止」に設定すると、相手から切り替えることはできません。
- 音声電話中、テレビ電話中、および圏外時にテレビ電話切替機能通知を変更することはできません。

1 ノーマルメニューで[電話機能] ▶ [テレビ電話設定] ▶ [テレビ電話切替機能通知]

2 項目を選ぶ ▶ [はい] ▶ [OK]

パケット通信中着信設定

i モード利用中にテレビ電話がかかってきたときの応答方法を設定します。

- ソフトウェア更新中、パターンデータ更新中、パケット通信を利用したデータ通信中にテレビ電話がかかってきたときは、着信拒否されます。

1 ノーマルメニューで[電話機能] ▶ [テレビ電話設定] ▶ [パケット通信中着信設定]

2 応答方法を選ぶ

- 設定できる応答方法は次のとおりです。
 - **テレビ電話優先**: かかってきたテレビ電話に出ることができます。
 - ・ [テレビ電話優先]に設定していても、テレビ電話に出ないとパケット通信は継続されます(テレビ電話に出ると、パケット通信は切断されます)。
 - **パケット通信優先**: テレビ電話着信を拒否します。
 - **留守番電話**: 自動的に留守番電話サービスに接続します。
 - **転送でんわ**: 自動的に転送でんわサービスに接続します。
- [留守番電話]や[転送でんわ]に設定するには、留守番電話サービスや転送でんわサービスのお申し込みが必要です。なお、未契約のときは、[留守番電話]や[転送でんわ]に設定しても[パケット通信優先]となります。

電話帳

FOMA端末で使用できる電話帳.....	78
電話帳登録/UIMカード(FOMAカード)操作.....	78
グループ設定.....	80
電話帳検索.....	81
電話帳修正.....	86
電話帳削除.....	87
シークレット属性設定.....	88
クイックダイヤル/クイックメール.....	88

FOMA端末で使用できる電話帳

FOMA端末電話帳とドコモminiUIMカード電話帳の両方を使用できます。FOMA端末電話帳とドコモminiUIMカード電話帳のそれぞれに、名前、電話番号、メールアドレスなどを登録できます。

FOMA端末電話帳とドコモminiUIMカード電話帳について

お客様のドコモminiUIMカードを他のFOMA端末にセットしても、ドコモminiUIMカード電話帳のデータを利用できます。複数のFOMA端末で電話帳を共用したい場合は、ドコモminiUIMカード電話帳に登録しておくとう便利です。

■ 電話帳登録件数

電話帳	登録件数
FOMA端末電話帳	2000件
ドコモminiUIMカード電話帳	50件

電話帳登録/UIMカード(FOMAカード)操作

FOMA端末電話帳またはドコモminiUIMカード電話帳に登録します。

- 1件の電話帳に登録できる内容は次のとおりです。
 - FOMA端末電話帳: メモリ番号、名前、フリガナ、画像・動画、グループ、電話番号、メールアドレス、誕生日、テキストメモ、郵便番号/住所、会社名、所属、役職名、URL
 - ・ 電話番号、メールアドレスは5件まで登録できます。
 - ドコモminiUIMカード電話帳: 名前、フリガナ、グループ、電話番号、メールアドレス

1 ノーマルメニューで[電話機能] ▶ [電話帳] ▶ [電話帳登録]/[UIMカード(FOMAカード)操作]

2 各項目を設定 ▶

- 名前だけでも登録できます。名前だけ入力すると、登録する項目は自由に選ぶことができます。登録したあとで、修正することもできます。
- 設定できる項目は次のとおりです。
 - **メモリ番号**: メモリ番号を入力します。
 - ・ 0010～1999→0000～0009の順で未登録番号が入力されます。
 - ・ 4桁(0000～1999)で入力できます。
 - **名前**: 名前を入力します。
 - ・ 全角16文字(半角32文字)まで入力できます。
 - ・ ドコモminiUIMカード電話帳では、全角・半角問わず10文字(半角英数字のみは21文字)まで入力できます。
 - **フリガナ**: フリガナを入力します。
 - ・ 半角32文字まで入力できます。
 - ・ ドコモminiUIMカード電話帳では、全角12文字(半角英数字のみは25文字)まで入力できます。
 - ・ 名前を入力すると自動的に入力されます。条件によりフリガナに反映されないことがあります。
 - **画像・動画**: 発信時や電話帳確認時に表示するデータを登録します。
 - ・ 画像登録後は、を押すと画像を表示できます。
 - **グループ**: グループに分けて登録できます。
 - ・ グループ設定していない電話帳は[グループなし]にグループ分けされます。
 - ・ グループ設定についてはP.80
 - **電話番号**: 電話番号を登録できます。FOMA端末電話帳では、電話番号を35種類のアイコンで分類できます。
 - ・ 26桁まで入力できます。市外局番から入力してください。
 - ・ 電話番号には「P」、「T」、「+」、「#」、「*」も入力できますが、正しく発信できないときがあります。ドコモminiUIMカード電話帳では、「T」は入力できますが、保存できません。
 - **メールアドレス**: メールアドレスを登録できます。FOMA端末電話帳では、メールアドレスを24種類のアイコンで分類できます。
 - ・ 半角英数字、一部の記号を半角50文字まで入力できます。

- **誕生日**:誕生日を登録できます。
 - ・1850年1月1日～2050年12月31日まで入力できます。
 - ・登録した誕生日データは、スケジュールに表示されます(※P.359)。
 - **テキストメモ**:テキストメモを登録できます。
 - ・全角100文字(半角200文字)まで入力できます。
 - **郵便番号/住所**:郵便番号と住所を登録できます。
 - ・住所は全角100文字(半角200文字)まで入力できます。
 - **会社名**:会社を登録できます。
 - ・全角50文字(半角100文字)まで入力できます。
 - **所属**:所属を登録できます。
 - ・全角50文字(半角100文字)まで入力できます。
 - **役職名**:役職を登録できます。
 - ・全角50文字(半角100文字)まで入力できます。
 - **URL**:URLを登録できます。
 - ・半角256文字まで入力できます。
- 2in1利用中は、利用中のモードによって電話帳2in1設定が[A]/[B]に設定されます。2in1のモードが[デュアルモード]のときは、電話帳2in1設定画面が表示されます。電話帳2in1設定を設定してください。

- 電話帳に同じ電話番号やメールアドレスを重複して登録した場合、先に登録した方の名前が表示されます。

FOMA端末電話帳とドコモminiUIMカード電話帳の間でコピー

- 一部利用できない文字がスペースに変換されることがあります。
- 同じグループ名があるときは、そのまま登録されます。同じグループ名がないときは、[グループなし]となります。全角半角は別の文字として扱われます。

FOMA端末→ドコモminiUIMカードへコピーしたとき

- 名前は、全角・半角問わず10文字(半角英数字のみは21文字)を超えた文字は破棄されます。
- フリガナを半角カタカナで登録している場合は、全角カタカナでコピーされ、半角カタカナ以外の文字は、そのままコピーされます。全角12文字(半角25文字)を超えた文字は破棄されます。
- 電話番号にタイマー「T」が入力されている場合はコピーできません。

ドコモminiUIMカード→FOMA端末へコピーしたとき

- フリガナは半角で登録されます。
- 電話番号、メールアドレスは、それぞれ1件目に保存されます。
- メモリ番号は、0010～1999→0000～0009の順で未登録番号に登録されます。

■ 電話帳リスト画面でコピー

1 電話帳リスト画面で(☎)▶[データコピー/お預かり]▶ [ドコモUIMカード(FOMAカード)コピー]

- ドコモminiUIMカードからFOMA端末へコピー:ドコモminiUIMカード電話帳リスト画面で(☎)▶[本体へコピー]

2 名前を選ぶ



■ 電話帳内容表示画面でコピー

1 電話帳内容表示画面で(☎)▶[データコピー]▶[ドコモUIMカード(FOMAカード)コピー]

- ドコモminiUIMカードからFOMA端末へコピー:ドコモminiUIMカード電話帳内容表示画面で(☎)▶[本体へコピー]

グループ設定



電話帳にグループを設定して、グループごとの名前、着信音、着信ランブや電話がかかってきたときの画像を設定することができます。

- FOMA端末電話帳は31グループ、ドコモminiUIMカード電話帳は11グループ設定できます。
 - ・ ドコモminiUIMカード電話帳は、グループ名変更のみできます。

グループ登録



- 1 ノーマルメニューで[電話機能] ▶ [電話帳] ▶ [グループ登録]
- 2 グループ名を入力 ▶ 





グループ名変更

- 1 ノーマルメニューで[電話機能] ▶ [電話帳] ▶ [電話帳検索] ▶ [グループ検索]
 - FOMA端末電話帳/ドコモminiUIMカード電話帳の切替: 
- 2 グループにカーソルを合わせる ▶  ▶ [グループ名変更]
- 3 グループ名を入力
 - 全角10文字(半角20文字)まで入力できます。
 - ドコモminiUIMカード電話帳では、全角・半角問わず10文字(半角英数字のみは21文字)まで入力できます。
 - ドコモminiUIMカード電話帳のグループ名をお買い上げ時の名前に戻すときは、グループ名を削除してください。
- 4 

グループ別発着信設定

FOMA端末電話帳のグループごとに発着信時の動作を設定することができます。

- 1 ノーマルメニューで[電話機能] ▶ [電話帳] ▶ [電話帳検索] ▶ [グループ検索]
- 2 グループにカーソルを合わせる ▶  ▶ [グループ別発着信設定]
- 3 各項目を設定 ▶ 
 - 項目の切替: 

- 着信音、発着信画像、着信バイブレータ、着信イルミネーションパターン、着信イルミネーションカラーを[端末設定に従う]に設定すると、それぞれ着信音設定( P.90)、電話発着信画像( P.96)、バイブレータ設定( P.92)、イルミネーション設定( P.105)の設定に従います。
- 着信バイブレータを[メロディ連動]に設定している場合は、着信音にメロディを設定すると、着信バイブレータが[端末設定に従う]に変更されます。

電話帳検索

登録した電話帳を呼び出して電話をかけたり、メールを送信したりできます。

■ 2in1利用時の電話帳について

- 2in1のモードによって表示される電話帳についてはP.398
- [デュアルモード]のときは、どのモードの電話帳に登録されているかを次のマークで確認できます。

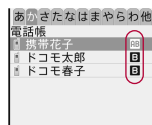

電話帳リスト画面



電話帳内容表示画面

マークの意味

- A** : A
- B** : B
- AB** : 共通

■ i コンシエルのインフォメーションについて

電話帳に i コンシエル住所、i コンシエルメモ、i コンシエルURLの3つの項目を追加登録できます。

- 項目が追加された電話帳には、電話帳リスト画面に **[A]** が表示され、電話帳内容表示画面には次のマークが表示されます。マークを選択して、地図を表示したりサイトに接続したりできます。
 - ・ i コンシエルをご契約されていない場合は表示されません。

マークの意味

- 🏠** : i コンシエル住所
- 📝** : i コンシエルメモ
- 🌐** : i コンシエルURL

検索方法選択

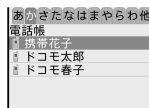

全件表示 (50音)

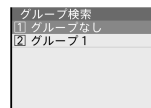

グループ検索

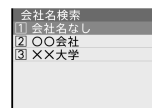

会社名検索

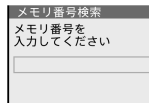

メモリ番号検索

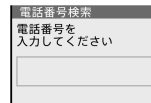

電話番号検索

1 電話帳リスト画面で **[F5]** ▶ [検索方法選択]

- ノーマルメニューでは: [電話機能] ▶ [電話帳] ▶ [電話帳検索]

2 検索方法を選ぶ

- 設定できる検索方法は次のとおりです。
 - **全件表示 (50音)**: FOMA端末電話帳とドコモminiUIカード電話帳が、それぞれフリガナ順に表示されます。
 - **グループ検索**: FOMA端末電話帳とドコモminiUIカード電話帳が、それぞれグループごとに表示されます。
 - **会社名検索**: FOMA端末電話帳が会社名ごとに表示されます。
 - **メモリ番号検索**: FOMA端末電話帳がメモリ番号順に表示されます。
 - **電話番号検索**: 入力した数字を含む電話番号を検索し、電話帳を表示します。
- 待受画面で **[F5]** を押して表示される検索方法を設定: 検索方法にカーソルを合わせる ▶ **[F5]**

検索して電話発信

1 待受画面で

2 名前にカーソルを合わせる

全件表示(50音)

- フリガナを50音順に並べ、50音とその他(英字→数字→記号)のタブに表示されます。
- フリガナを1文字ずつ入力して、最も近い電話帳を順次表示できます(スピーディーサーチ)。

グループ検索

- 電話帳登録時に指定したグループに振り分けられています。
- グループを選択すると、電話帳リスト画面が表示されます。
 - 電話帳リスト画面では全件表示(50音)と同じ順で表示されます。

会社名検索

- 電話帳登録時に登録した会社名で振り分けられています。
- 会社名を選択すると、電話帳リスト画面が表示されます。
 - 電話帳リスト画面では全件表示(50音)と同じ順で表示されます。

メモリ番号検索

- メモリ番号を入力して[OK]を押すと、最も近い電話帳から一覧で表示できます。
 - メモリ番号を入力しないで[OK]を押すと、メモリ番号順に表示されます。

電話番号検索

- 電話番号を入力して[OK]を押すと、その番号を含む電話帳が一覧で表示されます。
 - FOMA端末電話帳はメモリ番号順に表示され、ドコモminiUIMカード電話帳は全件表示(50音)と同じ順で表示されます。

3 [声] (音声電話) / [テレビ] (テレビ電話)

- 声の宅配便発信: [OK]

■ 電話帳リスト画面のサブメニュー操作

[発信オプション/メール]

- | | |
|--|--------|
| ▶ [発信オプション] | ☎ P.55 |
| ▶ [メール作成] ▶ メールを作成・送信 | |
| ▶ [メール添付] ▶ メールを作成・送信 | |
| ▶ [SMS作成] ▶ SMSを作成・送信 | |
| ▶ [URL起動] ▶ 接続方法を選ぶ | |
| ● i コンシェルURLも登録されているとき: [URL起動] ▶ 接続先を選ぶ ▶ 接続方法を選ぶ | |
| ▶ [メール検索] ▶ メールの種類を選ぶ | |
| ▶ [地図を見る] | |
| ● i コンシェル住所も登録されているとき: [地図を見る] ▶ 住所を選ぶ | |

[新規登録] ▶ 電話帳に登録

[編集/設定]

- | | |
|---|---------|
| ▶ [編集] | ☎ P.86 |
| ▶ [個別着信設定] | ☎ P.86 |
| ▶ [入替え] | ☎ P.87 |
| ▶ [詳細設定] | |
| ▶ [シークレット属性設定] / [シークレット属性解除] (シークレットモードが[ON]のときのみ) | ☎ P.88 |
| ▶ [発番号設定] ▶ 端末暗証番号を入力 ▶ 番号を選ぶ ▶ 設定を選ぶ | |
| ▶ [着信許可/拒否設定] ▶ 端末暗証番号を入力 ▶ 番号を選ぶ ▶ 設定を選ぶ | |
| ▶ [シークレットコード設定] | ☎ P.87 |
| ▶ [電話帳2in1設定] | ☎ P.396 |
| ▶ [ショートカット作成] | ☎ P.38 |
| [検索方法選択] | ☎ P.81 |

[居場所を確認] ▶ [はい]	
● 電話番号が複数登録されているとき: [居場所を確認] ▶ 電話番号を選ぶ ▶ [はい]	
[電話帳削除]	☎ P.87
[確認/表示切替]	
▶ [基本情報]	
▶ [登録件数確認]	
▶ [画像確認]	
▶ [表示切替]	☎ P.85
▶ [ドコモUIMカード(FOMAカード)切替]	
[データ送信]	
▶ [赤外線送信]	☎ P.340
▶ [i C送信]	☎ P.342
[データコピー/お預かり]	
▶ [ドコモUIMカード(FOMAカード)コピー]	☎ P.79
▶ [microSDへ1件コピー]	☎ P.327
▶ [microSDへ全件コピー]	☎ P.326
▶ [お預かりサービスを利用]	☎ P.123
[項目コピー] ▶ 項目を選ぶ	
● 電話帳に登録した項目の内容をコピーします。	

[居場所を確認]について

- イマドコカかんたんサーチのiモードサイトに接続します。イマドコカかんたんサーチの詳細については、ドコモのホームページをご覧ください。
- ご利用には別途検索料(検索成功時のみ)とパケット通信料がかかります。

■ ドコモminiUIMカード電話帳リスト画面のサブメニュー操作

- 次の機能については、電話帳リスト画面のサブメニュー操作(☎ P.82)を参照してください。

- 発信オプション/メール(発信オプション、メール作成、メール添付、SMS作成、メール検索)
- 新規登録 ■ 検索方法選択
- 確認/表示切替(基本情報、登録件数確認、表示切替)
- データ送信 ■ 項目コピー

[編集]

☎ P.86

[電話帳削除]

- ▶ [1件削除] ▶ [はい]
- ▶ [選択削除] ▶ 名前を選ぶ ▶  ▶ [はい]

[確認/表示切替]

- ▶ [本体切替]

[本体へコピー]

☎ P.79

■ グループ一覧画面のサブメニュー操作

[グループ追加]

☎ P.80

[グループ名変更]

☎ P.80

[グループ削除] ▶ 端末暗証番号を入力 ▶ [はい]

[1つ上へ移動]

[1つ下へ移動]

[検索方法選択]

☎ P.81

[グループ別発信設定]

☎ P.80

[シークレット属性設定]/[シークレット属性解除](シークレットモードが[ON]のときのみ)

☎ P.88

■ ドコモminiUIMカード電話帳グループ一覧画面のサブメニュー操作

[グループ名変更]	☞P.80
[検索方法選択]	☞P.81

■ 会社名一覧画面のサブメニュー操作

- 次の機能については、グループ一覧画面のサブメニュー操作(☞P.83)を参照してください。

- 1つ上へ移動
- 1つ下へ移動
- 検索方法選択
- シークレット属性設定
- シークレット属性解除

[会社名削除] ▶ 端末暗証番号を入力 ▶ [はい]

[会社名別発信設定]	☞P.86
------------	-------

電話帳内容表示画面の操作

1 電話帳リスト画面で名前を選ぶ

- 電話帳に登録した項目がアイコンで表示されます。アイコンを選ぶと操作ガイダンスに利用可能な機能が表示されます。割り当てられたボタンを押して、操作することができます。
- 声の宅配便発信: 



電話帳内容表示画面

■ 電話帳内容表示画面のサブメニュー操作

- 次の機能については、電話帳リスト画面のサブメニュー操作(☞P.82)を参照してください。

- 発信オプション/メール
- 新規登録
- 編集/設定
- 居場所を確認
- 確認/表示切替(基本情報、登録件数確認、画像確認)
- データ送信
- 項目コピー

[マルチナンバー]	☞P.395
-----------	--------

[自局番号] (2in1のモードが[デュアルモード]/[Bモード]のときのみ)

▶ 電話番号の種類を選ぶ

[電話帳削除] ▶ [はい]	
----------------	--

[確認/表示切替]	
▶ [画像/名前表示切替]	☞P.85

[データコピー]	
▶ [ドコモUIMカード(FOMAカード)コピー]	☞P.79
▶ [microSDへ1件コピー]	☞P.327

■ ドコモminiUIMカード電話帳内容表示画面のサブメニュー操作

- 次の機能については、電話帳リスト画面のサブメニュー操作(☞P.82)を参照してください。

- 発信オプション/メール(発信オプション、メール作成、メール添付、SMS作成、メール検索)
- 新規登録
- 確認/表示切替(基本情報、登録件数確認)
- データ送信
- 項目コピー

- 次の機能については、電話帳内容表示画面のサブメニュー操作(☞P.84)を参照してください。

- マルチナンバー
- 自局番号
- 電話帳削除
- 確認/表示切替(画像/名前表示切替)

[編集]	☞P.86
------	-------

[本体へコピー]	☞P.79
----------	-------

電話帳リスト画面の表示切替

電話帳リスト画面に、登録した画像やメールアドレスなどを表示できます。

1 電話帳リスト画面で[F6] ▶ [確認/表示切替] ▶ [表示切替] ▶ 表示方法を選ぶ

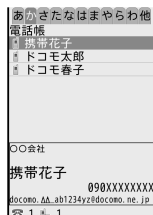

名刺表示

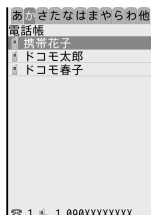

リスト表示



ピクチャー一覧

- 表示される電話番号/メールアドレスは、表示方法により次のように異なります。
 - リスト表示: 1件目の電話番号
 - 名刺表示、ピクチャー一覧: 1件目の電話番号、1件目のメールアドレス表示された電話番号に電話をかけることができます。
- 個人の電話帳の<画像選択・撮影>欄とグループ別発信設定の発信画像の両方に画像を設定したときは、個人ごとの設定が優先されます。

電話帳内容表示画面の画像/名前表示切替

1 電話帳内容表示画面で[F6] ▶ [確認/表示切替] ▶ [画像/名前表示切替] ▶ 表示方法を選ぶ



画像表示優先



名前表示優先



画像登録時のみ表示

[画像登録時のみ表示]について

- 電話帳に画像が登録されていない場合は、[名前表示優先]と同じ画面が表示されます。

電話帳修正

電話帳に登録/設定した内容を、項目ごとに編集できます。

1 電話帳リスト画面で名前にカーソルを合わせる ▶ ▶

【編集/設定】▶【編集】

2 電話帳を修正 ▶

- 修正した内容を新規の電話帳として登録するときは、メモリ番号も修正します。

3 電話帳に登録

◆【上書き登録】

◆【新規登録】

- メモリ番号がすでに使用されているときは、[新規登録]選択時にメモリ番号が置き換わります。メモリ番号を設定してもう一度、▶【新規登録】を選択すると、新しい電話帳として登録されます。

- オールロック、ダイヤル発信制限を設定しているときは、編集できません。

個別着信設定

FOMA端末電話帳の電話番号やメールアドレスごとに、着信時の動作を設定できます。





1 電話帳リスト画面で名前にカーソルを合わせる ▶ ▶

【編集/設定】▶【個別着信設定】

2 各項目を設定 ▶

- 項目の切替: 

- 電話帳にグループを設定している場合、各項目で[グループ設定に従う]を設定すると、グループ別発信設定に従います。グループを設定せずに会社名を設定している場合は、各項目で[会社名設定に従う]を選択できます。[会社名設定に従う]に設定すると、会社名別発信設定に従います。

- 電話帳にグループ、会社名のどちらも設定していない場合は、[端末設定に従う]を設定できます。着信音、着信バイブレータ、着信イルミネーションパターン、着信イルミネーションカラー、テレビ電話代替画像を[端末設定に従う]に設定すると、それぞれ着信音設定(P.90)、バイプレータ設定(P.92)、イルミネーション設定(P.105)、代替画像(P.74)の設定に従います。
- 着信バイプレータを[メロディ連動]に設定している場合は、着信音にメロディを設定すると、着信バイプレータが次のように変更されます。
 - グループを設定している場合: [グループ設定に従う]
 - グループを設定せずに会社名を設定している場合: [会社名設定に従う]
 - グループ、会社名のどちらも設定していない場合: [端末設定に従う]

会社名別発信設定





FOMA端末電話帳の会社名ごとに発信時の動作を設定することができます。

1 ノーマルメニューで【電話機能】▶【電話帳】▶【電話帳検索】▶【会社名検索】

2 会社にカーソルを合わせる ▶ ▶【会社名別発信設定】

3 各項目を設定 ▶

- 項目の切替: 

- 着信音、発信画像、着信バイプレータ、着信イルミネーションパターン、着信イルミネーションカラーを[端末設定に従う]に設定すると、それぞれ着信音設定(P.90)、電話発信画像(P.96)、バイプレータ設定(P.92)、イルミネーション設定(P.105)の設定に従います。
- 着信バイプレータを[メロディ連動]に設定している場合は、着信音にメロディを設定すると、着信バイプレータが[端末設定に従う]に変更されます。

電話番号やメールアドレスの順番を入れ替え

メモリ番号や、電話帳に登録している電話番号、メールアドレスの順番を入れ替えることができます。

1 電話帳リスト画面で名前にカーソルを合わせる ▶  ▶
[編集/設定] ▶ [入替え]

2 項目を選ぶ

- ◆ [電話番号入替え] ▶ 電話番号を選ぶ
 - ・ 選択した電話番号が、1件目に登録されている電話番号と入れ替わります。
 - ・ 電話帳に複数の電話番号が登録されているときのみ操作できます。
- ◆ [メールアドレス入替え] ▶ メールアドレスを選ぶ
 - ・ 選択したメールアドレスが、1件目に登録されているメールアドレスと入れ替わります。
 - ・ 電話帳に複数のメールアドレスが登録されているときのみ操作できます。
- ◆ [メモリ番号入替え] ▶ 名前を選ぶ
 - ・ 選択した電話帳のメモリ番号が、操作1で選択した名前と入れ替わります。
 - ・ 電話帳が複数登録されているときのみ操作できます。

シークレットコード設定

メールアドレスにシークレットコードを設定できます。

1 電話帳リスト画面で名前にカーソルを合わせる ▶  ▶
[編集/設定] ▶ [詳細設定] ▶ [シークレットコード設定]
▶ 端末暗証番号を入力

2 メールアドレスを選ぶ ▶ シークレットコード(4桁)を入力

- ・ シークレットコードを解除するには、シークレットコードを削除してください。

- シークレットコードや、自分のシークレットコードの登録については、ドコモのホームページをご覧ください。

電話帳削除

1 電話帳リスト画面で名前にカーソルを合わせる ▶  ▶
[電話帳削除]

2 削除方法を選ぶ

- ◆ [1件削除] ▶ [はい]
- ◆ [選択削除] ▶ 名前を選ぶ ▶  ▶ [はい]
- ◆ [全件削除] ▶ 端末暗証番号を入力 ▶ [はい]

シークレット属性設定

他人に見られたくない電話帳やグループを非表示にします。シークレット属性を設定した電話帳は、シークレットモードが[ON]に設定されているときだけ表示されます。

- あらかじめシークレットモードを[ON]に設定しておいてください (P.119)。

1 電話帳リスト画面で名前にカーソルを合わせる ▶  ▶
[編集/設定] ▶ [詳細設定]

2 [シークレット属性設定]





- シークレット属性設定の解除: [シークレット属性解除]
- シークレットモードが[ON]のときシークレット属性設定されたデータを選ぶと、電話帳リスト画面や電話帳内容表示画面で  が点滅します。

クイックダイヤル/クイックメール

FOMA端末電話帳のメモリ番号[0000]～[0099]に登録した相手には、簡単な操作で電話をかけたり、iモードメールやSMSを作成して送信したりすることができます。

1 待受画面でメモリ番号の下1桁または下2桁の数字を入力

2 機能を選ぶ

- 音声電話: 
- テレビ電話: 
- メール作成:  ▶ メールを作成・送信
- SMS作成:  (1秒以上) ▶ SMSを作成・送信
- 声の宅配便: 
- メモリ番号の下2桁の数字を入力した場合に操作できます。

- パーソナルデータロック中は利用できません。
- 電話帳に複数の電話番号/メールアドレスが登録されているときは、1件目に登録されている電話番号/メールアドレスが利用できます。

音／画面／照明設定

音の設定

着信音設定	90
その他音設定	91
音量設定	91
音楽再生音優先設定	92
バイブレーション設定	92
メロディコール	93
マナーモード選択	93

画面／照明の設定

待受画面設定	94
各種画面設定	96
サブディスプレイ設定	97
MyFACE設定	97

照明設定	98
ecoモード	99
表示速度優先モード	100
きせかえツール設定	100
メニュー設定	102
マチキャラ設定	102
ディスプレイのアレンジ	103
ベーシックメニューのデザイン変更	104
イルミネーション設定	105
表示画質設定	105
フォント選択	105
文字サイズ設定	106
Select language	106

着信音設定

- お買い上げ時に登録されているメロディや、i モードで取得したメロディ、着うた[®]、i モーション、着うたフル[®]、FOMA端末で撮影した動画などを設定できます。
- i モーションを設定すると、着信時に映像や音声再生されます(着i モーション)。
- 2in1の着信設定についてはP.397

1 ノーマルメニューで[本体設定] ▶ [音/バイブ/マナー] ▶ [着信音設定]

2 項目を選ぶ

- ◆ [音声電話]
- ◆ [テレビ電話]
- ◆ [メール] ▶ 項目を選ぶ

- 2in1のモードを[デュアルモード]に設定しているときは、Aナンバー/Bナンバー(メールのときはAアドレス/Bアドレス)の選択画面が表示されます。

3 各項目を設定 ▶

- microSDカードの[移行可能コンテンツ]フォルダ内のi モーションや[i モード(microSD)]フォルダ内の着うたフル[®]は直接設定できますが、設定されたi モーション、着うたフル[®]はFOMA端末に移動されます。移動先は次のとおりです。
 - i モーション: データBOXのi モーション・ムービーの[i モード]フォルダ
 - 着うたフル[®]: データBOXのミュージックの[i モード(本体)]フォルダ
- 着うたフル[®]を設定するときは、1曲全部を設定(まるごと設定)したり、曲の一部分を設定(オススメ設定)したりすることができます。
- 次の場合は、着信音に設定できません。
 - microSDカードからFOMA端末にコピーしたi モーション
 - 映像のみのi モーション
 - テロップの付いたi モーション

- 再生制限のある着うた[®]やi モーション、着うたフル[®]、うた・ホーダイ
- 再生期限および更新有効期間が終了したうた・ホーダイ
- 着信音設定が[不可]の着うた[®]やi モーション、着うたフル[®]、うた・ホーダイ
- 対応するミュージック(会員制)サービスのライセンスがないうた・ホーダイ
- ダウンロードの途中で保存した着うたフル[®]

- 着信音を変更すると、着信画面も変更されるときがあります。
- 着信音にメロディを設定すると、バイブレート設定(P.92)の関連する機能が[OFF]に設定されます。
- 複数の着信音を設定されているときは、次の優先順位で鳴ります。

	優先順位(高→低)
着信音	電話帳の電話着信音→グループの電話着信音→会社名の電話着信音→通常のテレビ電話着信音/電話着信音
メール着信音	電話帳のメール着信音→グループのメール着信音→会社名のメール着信音→通常のメール着信音

- マルチナンバー利用時、付加番号に着信した場合は、電話帳の電話着信音→グループの電話着信音→会社名の電話着信音→マルチナンバーの着信音の順に鳴ります。
- 2in1利用時、Bナンバーに着信した場合は、電話帳の電話着信音→グループの電話着信音→会社名の電話着信音→Bナンバーの着信音の順に鳴ります。
- 2in1利用時、Bアドレス宛のメールを受信した場合は、電話帳のメール着信音→グループのメール着信音→会社名のメール着信音→Bアドレス宛のメール着信音の順に鳴ります。
- シークレット属性を設定した電話帳やグループから電話を着信したときや、フォルダシークレットを設定したフォルダに振り分けられるメールを受信したときは、シークレットモードが[OFF]でプライバシー設定の電話帳の着信音鳴動を[通常]以外、メールの受信時表示・鳴動設定を[通常]以外に設定していると、着信音は鳴りません。
- 公衆電話/非通知/通知不可能の電話を着信したときは、それぞれ着信拒否設定で設定した着信音が優先されます。
- データ通信時の着信音と着信画面は、音声電話の設定と同じです。

- 受信・自動送信表示を[通知優先]に設定していても、次の場合は、メールを受信してもメール着信音は鳴りません。
 - 通話中
 - i アプリ起動中
 - カメラ起動中(コラムリーダー、バーコードリーダーを除く)
 - パターンデータ更新中
 - エリアメール自動表示中
 - 音声入力中

■ お買い上げ時に登録されているメロディ

- お買い上げ時に登録されているメロディは次のとおりです。



■ 着信音 1	■ 着信音 2
■ 着信音 3	■ 着信音 4
■ 着信音 5	■ 着信音 6
■ 黒電話	■ 着信音(大)
■ メールが届きました	■ Ave Maria
■ Beat On Motion	■ Simple Life
■ My Journey	■ Ride On
■ Honey Toast	■ Green Sleeves
■ エリーゼのために	■ High and Low
■ 8 bit Heroes	■ まちへ行くのうた
■ サイレント	■ TI(標準音)
■ TI(時間です)	■ TI(It's time)

その他音設定

アラーム音やキー確認音などの各種設定音を設定できます。

1 ノーマルメニューで[本体設定] ▶ [音/バイブ/マナー]
▶ [その他音設定]

2 項目を選ぶ

- ◆ [i コンシェル着信音] ▶ 各項目を設定 ▶ 
- ◆ [アラーム音] ▶ 項目を選ぶ ▶ 各項目を設定 ▶ 
- ◆ [操作確認音] ▶ 項目を選ぶ ▶ 設定を選ぶ
- ◆ [充電確認音] ▶ 設定を選ぶ
- ◆ [電池アラーム音] ▶ 設定を選ぶ

- i コンシェル着信音にメロディを設定すると、バイブレート設定(デフォルト:P.92)のi コンシェル着信時が[OFF]に設定されます。

音量設定

着信音やアラーム音、操作確認音などの各種設定音の音量を調節できます。

- 調節した音量は、電源を切ったり、電池パックを取り外したりしても保持されます。
- マナーモード設定中は、マナーモードの設定に従います(受話音量を除く)。
- 各音量の設定できる値は次のとおりです。
 - 電話着信音量、メール・メッセージ着信音量、i コンシェル着信音量、アラーム音量、スケジュール音量:[Level 1]~[Level10]、[Silent]、[Steptone] (だんだん大きな音になる)
 - 受話音量:[Level 1]~[Level10]
 - ワンセグアラーム音量:[Level 1]~[Level25]、[Silent]
 - i アプリ音量、操作確認音量、メロディ音量、待受 i モーション音量:[Level 1]~[Level10]、[Silent]

1 ノーマルメニューで[本体設定] ▶ [音/バイブ/マナー]

▶ [音量設定]

2 項目を選ぶ

- ◆ [着信音量] ▶ 項目を選ぶ ▶ ⊗
 - ・ 通話中の受話音量の調節についてはP.67
- ◆ [メール・メッセージ着信音量] ▶ ⊗
- ◆ [i コンシェル着信音量] ▶ ⊗
- ◆ [アラーム音量] ▶ 項目を選ぶ ▶ ⊗
- ◆ [i アプリ音量] ▶ ⊗
- ◆ [操作確認音量] ▶ ⊗
- ◆ [メロディ音量] ▶ ⊗
- ◆ [待受 i モーション音量] ▶ ⊗
 - ・ Steptone: [Level 10] で ⊙ / ⊚
 - ・ Silent: [Level 1] で ⊙ / ⊚

[着信音量]、[アラーム音量]について

- 通話直後や伝言メモ/音声メモの再生中に着信/アラームの動作があった場合、着信音/アラーム音は設定にかかわらず [Level 1] で鳴ります。

音楽再生音優先設定

- ミュージックプレーヤーで音楽再生中に i アプリを起動したとき、[ON] に設定しているとバックグラウンド再生できます。ただし、i アプリからの音は設定に関係なく優先して鳴ります。

1 ノーマルメニューで[本体設定] ▶ [音/バイブ/マナー]

▶ [音楽再生音優先設定]

2 設定を選ぶ

バイブレーション設定

着信時、アラーム鳴動時、i アプリ利用時の振動を設定できます。

1 ノーマルメニューで[本体設定] ▶ [音/バイブ/マナー]

▶ [バイブレーション設定]

2 項目を選ぶ

3 バイブレーションを選ぶ

- [メロディ連動] に設定すると、バイブレーションが動作するように作成されたメロディのとき、メロディと連動してバイブレーションが振動します。連動していないメロディのときは、パターンAで振動します。
 - i アプリ利用時は、[ON] / [OFF] のみ設定できます。
 - [パターンA] ~ [パターンC] にカーソルを合わせると、バイブレーションの振動を確認できます。
- シークレット属性を設定した電話帳やグループから電話を着信したときや、フォルダシークレットを設定したフォルダに振り分けられるメールを受信したときは、シークレットモードが [OFF] でプライバシー設定の電話帳の着信音鳴動を [消音]、メールの受信時表示・鳴動設定を [表示しない/鳴動なし] に設定していると、バイブレーションは動作しません。
 - バイブレーションを設定したとき、机の上などにFOMA端末を置いておくと、振動によって落下するおそれがありますので、ご注意ください。

メロディコール

音声電話をかけてきた相手に、「ブルル・・・」という呼出音の代わりに季節感のあるメロディを流します。お好みのメロディに変更することもできます。

- テレビ電話から発信された場合、メロディコールは流れません。
- メロディコールはお申し込みが必要な有料サービスです(お申し込みにはiモード契約が必要です)。
- メロディコールの利用方法について詳しくは、ドコモのホームページをご覧ください。

1 ノーマルメニューで[電話機能] ▶ [メロディコール] ▶ [はい]

- メロディコールのiモードサイトに接続します。iモードサイトに接続するとパケット通信料がかかります(設定サイトはパケット通信料がかかりません)。

2 設定する

マナーモード選択

公共の場所などで電話の音を周囲に出したくないときは、マナーモードを利用しましょう。FOMA端末から音を出さないように、切り替えることができます。

- マナーモード設定中も、次の音は鳴ります。
 - カメラのシャッター音
 - カメラの撮影開始音/停止音
 - ボイスレコーダーの録音開始音/停止音
 - 防犯ブザー音
- マナーモード設定中に緊急地震速報を受信すると、マナーモードの設定にかかわらずバイブレータは動作します。また、オリジナルマナーモードで、次のいずれかの音を鳴らす設定になっているときは専用警報音(ブザー音)も鳴ります。
 - キー確認音
 - 電話着信音量
 - メール着信音量

- 電池アラーム音
- アラーム音

- マナーモードの種類によって、各機能の設定内容が異なります。

機能	通常	サイレント	オリジナル※1
バイブレータ	ON	OFF	ON
キー確認音、開閉操作音	OFF	OFF	OFF
電話着信音量、メール着信音量、iコンシェル着信音量、メロディ音量	消音	消音	消音
電池アラーム音、アラーム音、スケジュール音、iアプリ音	OFF	OFF	OFF
マイク感度UP※2	ON	ON	ON
伝言メモ	OFF※3	OFF※3	ON

※1 オリジナルマナーモードの設定は変更できません。

※2 マイク感度UPを設定すると、通話中のマイクの感度が高くなり、小さな声でも通話できます。ただし、ハンズフリーでの通話中は、マイク感度は変わりません。

※3 伝言メモ設定を[ON]にした場合は、伝言メモは有効になります。

1 ノーマルメニューで[本体設定] ▶ [音/バイブ/マナー] ▶ [マナーモード選択]

2 種類を選ぶ

- ◆ [通常マナーモード]
- ◆ [オリジナルマナーモード] ▶ 各項目を設定 ▶
- ◆ [サイレントマナーモード]
 - マナーモードを設定すると、 / が表示されます。

■ 指定した時刻にマナーモードを自動的に解除

1 待受画面で解除時刻(4桁:24時間制)を入力 ▶ ▶ [マナー解除]

- 一度マナーモードが解除されると、マナー解除の設定は無効になります。繰り返し利用する場合は毎回マナー解除を設定してください。

ワンタッチでマナーモードの設定／解除

1 待受画面で ☎ (1秒以上)▶種類を選ぶ

- ・FOMA端末を閉じているとき: ☎ (1秒以上)

マナーモード解除

- ・待受画面で ☎ (1秒以上)
 - ・FOMA端末を閉じているとき: ☎ (1秒以上)

- ・ ☎ (1秒以上)でのマナーモードの設定は、防犯ブザー設定が[OFF]のときに操作できます。

クイックサイレント

ワンタッチで着信音を止めることができます。

1 着信中に ☎

- ・FOMA端末を閉じているとき: ☎

待受画面設定

メインディスプレイの待受画面の表示を設定します。

待受画面選択

- ・2in1待受画面設定についてはP.396

1 ノーマルメニューで[本体設定]▶[画面・ディスプレイ]▶[待受画面設定]▶[待受画面選択]

2 項目を選ぶ

- ◆ [イメージ設定]▶画像にカーソルを合わせる▶ ☐ ▶[はい]
- ◆ [ランダムイメージ設定]▶各項目を設定▶ ☐ ▶[はい]
 - ・指定したフォルダ内の画像を設定した時間ごとに切り替えて待受画面に表示します。
- ◆ [i モーション／ムービー設定]▶動画にカーソルを合わせる▶ ☐ ▶[はい]
- ◆ [i アプリ設定]▶P.272

◆ [きせかえツールに従う]

- ・2in1利用時は、現在のモードの待受画面が設定されます。2in1のモードが[Bモード]または[デュアルモード]のときは、静止画のみ設定できます。
- ・画像や動画を設定するとき、サイズによっては、表示サイズ選択画面が表示される場合があります。表示サイズを選んでください。

- microSDカード内の画像は設定できません。FOMA端末にコピー／移動してから設定してください。
- 音声のみ／再生制限あり／ASF形式のi モーションは待受画面に設定できません。
- 動画／i モーションは、画像サイズが「QVGA:320×240」、「hQVGA:240×176」、「QCIF:176×144」の場合のみ待受画面に設定できます。
- microSDカードの[移行可能コンテンツ]フォルダ内のi モーションは直接設定できますが、設定されたi モーションはFOMA端末のデータBOXのi モーション・ムービーの[i モード]フォルダに移動されます。
- 待受画面に設定した画像を削除すると、データBOXのマイピクチャの[プリインストール]フォルダ内の画像が設定されます。
- サイトなどから取得した画像によっては、正しく表示されない場合があります。
- ランダムイメージ設定の切替設定を[30分ごと]に設定した場合は毎時0分と30分に、[60分ごと]に設定した場合は毎時0分に、[開閉ごと]に設定した場合はFOMA端末を開くたびに画像が切り替わります。



■ 待受画面選択した画像の操作

- 待受画面に選択したFlash画像やGIFアニメーション、i モーションは、次の操作を行うと再生されます。
 - FOMA端末を開く
 - 画像の停止中に ☐ を押して待受画面の表示を切り替える
 - 他の画面から待受画面に戻る
- 待受画面を表示すると、時計などのFlash画像やGIFアニメーションは、一定時間再生されたあとに停止します。
- ecoモードになっているときは、いずれかのボタンを押すと画面が表示されます。音声電話中以外は、押したボタンの機能は実行されません。

Flash画像、GIFアニメーション

- Flash画像は最初の1コマ目から最長約1分再生され、ループ回数が設定されているGIFアニメーションは最大16回まで繰り返し再生されます。再生終了後は1コマ目が待受画面として表示されます。再生中にを押すと一時停止/再生を切り替えることができます。
- Flash画像の時計が止まった場合は、Flash画像の再生を行うと再開されます。時計の時刻がずれている場合は、Flash画像再生時に更新され、正しい時刻が表示されます。
- Flash画像の効果音は再生されません。

i モーション

- 動画の最後まで1度再生され、再生終了後は1コマ目が待受画面として表示されます。再生中にを押すと1コマ目に戻り停止します。再度を押して待受画面の表示を切り替えると再生されます。
- 再生中に音声の有無を切替:

カレンダー表示設定



待受画面にカレンダーを表示させることができます。

- 1 ノーマルメニューで[本体設定] ▶ [画面・ディスプレイ] ▶ [待受画面設定] ▶ [カレンダー表示設定]

2 各項目を設定 ▶

- 週の先頭となる曜日はスケジュール表示設定のカレンダーモードの設定に従います。

■ 待受画面でのカレンダー操作

- 待受画面の表示切替:
- スケジュールの表示: カレンダー表示中に カレンダーを選ぶ

時計表示設定

待受画面に時計を表示させることができます。

- 1 ノーマルメニューで[本体設定] ▶ [画面・ディスプレイ] ▶ [待受画面設定] ▶ [時計表示設定]

2 各項目を設定 ▶

- 時計表示設定が[ON]で、待受画面にi モーションを設定している場合は、デザインの設定にかかわらず[デジタル 1]が表示されます。i モーション停止中は設定したデザインの時計が表示されます。

待受メモ表示設定

待受画面に待受メモを表示させることができます。



- 1 ノーマルメニューで[本体設定] ▶ [画面・ディスプレイ] ▶ [待受画面設定] ▶ [待受メモ表示設定]

2 設定を選ぶ

■ 待受メモの作成

保存できる待受メモは1件です。

1 待受メモ表示中に ▶ [新規]

- 待受メモ表示中に  でもメモ編集画面を表示できます。
- 待受画面の表示切替:

2 メモを入力

- 以降の操作についてはP.371「メモの作成」の操作2へ

- パーソナルデータロック中は待受メモの内容が表示されません。

■ 待受メモ画面のサブメニュー操作

[新規]

 P.95

[編集] ▶ メモを入力

各種画面設定

背景画像や発信時／メール送受信時に表示される画像や、各種画面の設定を変更することができます。

1 ノーマルメニューで【本体設定】▶【画面・ディスプレイ】▶【各種画面設定】

2 項目を選ぶ

◆【背景設定】▶各項目を設定▶

- 電話帳、メール、データBOXなど各種画面の背景画像を統一して変更します。
- プレビュー表示:

◆【電話発信画像】▶項目を選ぶ

- 設定できる項目は次のとおりです。
 - **電話発信設定**:電話発信時に表示する画像を設定できます。
 - **電話着信設定**:電話着信時に表示する画像を設定できます。
 - **人物画像表示設定**:電話発信時に電話帳に登録されている画像を表示するかどうかを設定できます。

◆【メール送受信画像】▶項目を選ぶ▶各項目を設定▶

◆【テレビ電話画像】▶項目を選ぶ▶各項目を設定▶

◆【着信表示設定】▶項目を選ぶ

- 設定できる項目は次のとおりです。
 - **電話／メール着信時設定**:電話やメールの着信時に、電話番号や電話帳に登録している名前などをディスプレイに表示するかどうかを設定できます。
 - **不在着信お知らせ**:不在着信や新着メールがあったときにランプを約4秒間隔で点滅してお知らせします。

◆【発信履歴表示設定】▶端末暗証番号を入力▶設定を選ぶ

◆【メール送受信履歴設定】▶端末暗証番号を入力▶設定を選ぶ

- microSDカード内の画像は設定できません。FOMA端末にコピー／移動してから設定してください。
- 電話着信設定、テレビ電話着信設定、メール受信完了設定には、i モーション(音声のみの i モーションは除く)も設定できます。

- microSDカードからFOMA端末にコピーした i モーションは電話着信設定、テレビ電話着信設定、メール受信完了設定に設定できません。撮影した動画は、FOMA端末に直接保存して、設定してください。
- microSDカードの[移行可能コンテンツ]フォルダ内の i モーションは電話着信設定、テレビ電話着信設定、メール受信完了設定に直接設定できますが、設定された i モーションはFOMA端末のデータBOXの i モーション・ムービーの[i モード]フォルダに移動されます。
- 電話着信設定、テレビ電話着信設定、メール受信完了設定を変更すると、着信音設定とバイブレータ設定も変更されるときがあります。

【背景設定】について

- カラーテーマ設定の設定によっては画面が見えにくくなる場合があります。背景設定の画像や濃度を変更するか、カラーテーマ設定を変更してください。
- データBOXのマイピクチャに保存されているJPEG画像、GIF画像を設定できます。サイトからダウンロードした画像も利用できます。ただし、ファイル制限ありの画像は設定できません。
- 背景画像を[ランダム]に設定すると、設定したフォルダ内の画像を1日ごとにランダムで表示することができます。ただし、サイトからダウンロードしたファイル制限ありの画像は表示されません。

【電話発信画像】について

- 電話発信設定、電話着信設定に設定した画像を削除すると、[標準画像]になります。
- 画像は次の優先順位で表示されます。

	優先順位(高→低)
画像	電話帳の画像→グループの発信画像→会社名の発信画像→通常の電話発信画像/テレビ電話発信画像 <ul style="list-style-type: none">● i モーションを設定している場合は、設定している i モーションが優先されるときがあります。

- 相手の発着番号が通知されない場合や、電話帳に画像を設定していないときは、人物画像表示設定を[ON]に設定しても画像は表示されません。

[着信表示設定]について

- 電話／メール着信時設定を[名前のみ]や[名前表示]、[名前＋題名]に設定しても、電話帳に登録されていない相手から着信したときは電話番号やメールアドレスが表示されます。
- 不在着信お知らせを[ON]に設定した場合、不在着信と新着メールの両方があるときは、不在着信のランプ色で点滅します。複数のランプが設定されているときの優先順位は、着信イルミネーションの優先順位に従います(※P.105)。
- 不在着信お知らせを[ON]に設定した場合、不在着信のランプ色は、電話着信のイルミネーションカラーで設定したイルミネーションカラーに従います。ただし、電話着信のイルミネーションカラーが[グラデーション]または[ランダム]のとき、またはきせかえツールが設定されているときは、ランプ色[キャロット]で点滅します。
- 不在着信お知らせを[ON]に設定した場合、新着メールのランプ色は、メール着信のイルミネーションカラーで設定したイルミネーションカラーに従います。ただし、メール着信のイルミネーションカラーが[グラデーション]または[ランダム]のとき、またはきせかえツールが設定されているときは、ランプ色[ライトグリーン]で点滅します。
- 不在着信お知らせのランプが点滅し始めてから約6時間何も操作しなかったときは、不在着信お知らせのランプが消灯します。

[発信履歴表示設定]について

- [OFF]に設定している間も履歴は記憶されます。[ON]に設定すると確認できます。
- [OFF]に設定しているときは、伝言メモを再生できません。

[メール送受信履歴設定]について

- [OFF]に設定している間も履歴は記憶されます。[ON]に設定すると確認できます。

サブディスプレイ設定

サブディスプレイの待受画面の表示を設定します。

1 ノーマルメニューで[本体設定] ▶ [画面・ディスプレイ] ▶ [サブディスプレイ設定]

2 項目を選ぶ

- ◆ [待受表示設定] ▶ 各項目を設定 ▶
- ◆ [アニメーション設定] ▶ 項目を選ぶ ▶ 設定を選ぶ
- ◆ [表示時間設定] ▶ 表示時間を入力 ▶
- ◆ [クローズ時点灯設定] ▶ 項目を選ぶ

[待受表示設定]について

- [待受時計(縦・大)]／[待受時計(横・大)]は時刻のみ、[待受時計(小)]は日付、曜日、時刻が表示されます。
- 電池アイコンを表示させるときは[待受時計(小)]に設定してください。

MyFACE設定

MyFACEについて設定します。

1 ノーマルメニューで[本体設定] ▶ [画面・ディスプレイ] ▶ [MyFACE設定]

2 項目を選ぶ

- ◆ [MyFACE利用設定] ▶ 設定を選ぶ
- ◆ [更新通知表示設定] ▶ 設定を選ぶ
 - ・ MyFACEコンテンツの更新時に更新通知を表示するかどうかを設定できます。
- ◆ [ローミング時自動更新設定] ▶ 設定を選ぶ
 - ・ 海外ローミング中にMyFACEコンテンツの自動更新を行うかどうかを設定できます。

◆ [低電力時動作設定] ▶ 設定を選ぶ

- ・ 電池残量が少なくなったときに、MyFACEコンテンツの自動更新を行うかどうかを設定できます。

◆ [MyFACEビューア設定] ▶ 項目を選ぶ

- ・ 設定できる項目は次のとおりです。
 - サウンド設定:再生時の音量を調節します。
 - ページ内データ取得設定:ページ上で直接再生される動画・音声データを取得するかどうかを設定できます。
 - Script動作設定:JavaScriptが記載されているときに、プログラムを実行させるかどうかを設定できます。
 - 端末情報利用設定:端末情報をMyFACEで利用するかどうかを設定できます。
 - 文字サイズ設定:文字サイズを設定できます。
 - Cookie設定:Cookieの有効、無効を設定できます。
 - Cookie削除:Cookieを削除します。
 - 通信継続確認設定:サイズの上限を超える通信時に確認画面を表示するかどうかを設定できます。

[ローミング時自動更新設定]について

- 海外に移動すると[自動更新しない]に設定され、確認画面が表示されます。
- 国際ローミング中はすべてのMyFACEコンテンツの更新にパケット通信料がかかります。

照明設定

ディスプレイとボタンの照明を設定します。

1 ノーマルメニューで[本体設定] ▶ [照明・イルミネーション] ▶ [照明設定]

2 項目を選ぶ

◆ [照亮点灯時間設定] ▶ 項目を選ぶ ▶ 設定を選ぶ

- ・ 一定時間FOMA端末を使用しなかったときに、照明が点灯している時間を各機能ごとに設定できます。

- ・ 点灯時間を長くすると、通話(通信)・待受時間が短くなりますので、ご注意ください。

◆ [画面オフ時間設定] ▶ 時間を選ぶ

- ・ 一定時間FOMA端末を使用しなかったときに、ディスプレイの表示を消します。

◆ [明るさ調整] ▶

- ・ 5段階で調整できます。調整しながら明るさを確認できます。
- ・ 明るくすると、通話(通信)・待受時間が短くなりますので、ご注意ください。

◆ [キーバックライト設定] ▶ 設定を選ぶ ▶

- ・ [ON]に設定すると、連続待受時間が短くなりますので、ご注意ください。

[照亮点灯時間設定]について

- 通常時以外の項目を[端末設定に従う]に設定すると、通常時で設定した点灯時間によって照明が点灯します。

[画面オフ時間設定]について

- ディスプレイの表示が消えているときに、いずれかのボタンを押すと画面が表示されます。
- 次の場合は、画面オフ時間設定の時間が経過してもディスプレイの表示は消えません。

- 着信中
- カメラ起動中
- スライドショー再生中
- ワンセグ視聴中・録画中
- ワンセグの自動チャンネル設定中
- うた文字が含まれている音楽データ再生中
- 照亮点灯時間設定の各項目を[常時点灯]に設定中
- テレビ電話中
- i モーション再生中※
- 外部機器とのデータ転送中
- ビデオ再生中

※ 待受 i モーションを除く。

[キーバックライト設定]について

- [ON]に設定したときの点灯時間は、照亮点灯時間設定に従います。

ブライモード

太陽光の下などでも画面が見やすくなるよう、ディスプレイを明るく鮮やかに表示させます。

1 ※

- ブライモードを設定すると、が表示されます。

ブライモード解除

- ※

- 次の場合はブライモードを設定できません。
 - 照明点灯時間設定を[0秒]に設定しているとき
 - 電池残量が少なくなったとき
- 次の場合はブライモードが解除されます。
 - 照明点灯時間設定を[0秒]に設定したとき
 - 照明点灯時間設定で設定した時間が経過したとき
 - オールロックを設定したとき
 - おまかせロックを設定したとき
 - 電池残量が少なくなったとき
 - 充電機器を接続して2分が経過したとき
 - FOMA端末を閉じたとき
 - FOMA端末の電源をOFFにしたとき
- ブライモードを設定すると、通話(通信)・待受時間が短くなりますので、ご注意ください。

ecoモード

ディスプレイの表示時間などを電池残量や設定した時間帯に応じて短くし、電池の消費を抑えることができます。

1 ノーマルメニューで[本体設定] ▶ [電池] ▶ [ecoモード]

2 設定を選ぶ

- ecoモードに設定すると、 (緑色)が表示されます。

ecoモード項目設定

ecoモードを設定したときに対象となる項目を設定することができます。

- ecoモードの対象項目に設定すると、各設定が次のようになります。



明るさ調整	明るさ調整:明るさ 1
照明点灯時間設定	照明点灯時間設定: 10秒※1※2
画面オフ時間	画面オフ時間設定: 15秒※1
お知らせランプをOFF	不在着信お知らせ:OFF
各種イルミネーションをOFF	電話着信イルミネーション・メール着信イルミネーション・i コンシエル着信イルミネーション・通話中イルミネーション・i Cカードアクセスイルミネーション・開閉イルミネーション:OFF
キーバックライト設定をOFF	キーバックライト設定:OFF
各種操作音をOFF	操作確認音(キー確認音・開閉操作音:OFF)
ワンセグecoモードをON	ワンセグecoモード:ON
クローズ時点灯をOFF	クローズ時点灯設定:点灯しない
i チャネルテロップをOFF	テロップ表示設定(メイン画面:表示しない、サブ画面:表示しない)

※1 設定は変更できます。

※2 通常時以外は、各機能の設定に従います。ただし、インターネットムービープレイヤー、Music&Videoチャンネルプレイヤー、イメージビューア、i モーションプレイヤーの照明点灯時間設定は[端末設定に従う]に変更されます。

1 ノーマルメニューで[本体設定] ▶ [電池] ▶ [ecoモード自動起動設定] ▶ [ecoモード項目設定]

2 項目を選ぶ ▶

- 項目にカーソルを合わせると、その項目を設定したときの効果の大きさに応じて画面下部のが変化します。 (緑色)が多いほど効果が大きくなります。

ワンタッチでecoモードの設定／解除

1 待受画面で⑤(1秒以上)

ecoモード解除

- 待受画面で⑤(1秒以上)

ecoモード自動起動設定

電池残量や設定した時間帯に応じて、自動的にecoモードを設定することができます。

1 ノーマルメニューで[本体設定] ▶ [電池] ▶ [ecoモード自動起動設定]

2 項目を選ぶ

◆ [自動起動ON/OFF設定] ▶ 設定を選ぶ

- 設定できる項目は次のとおりです。
 - ON(設定アシスト機能OFF): 設定した時間や電池残量以下になった場合にecoモードを設定します。ecoモード設定中にecoモードを[OFF]にすると、次回設定した時間や電池残量以下になるまでecoモードは解除されずのままになります。
 - ON(設定アシスト機能ON): 設定した時間や電池残量以下になった場合にecoモードを設定します。ecoモード設定中にecoモードを[OFF]にしても、待受画面表示中にディスプレイの表示が消えると自動的にecoモードを設定します。
 - OFF: ecoモード自動起動設定を解除します。

◆ [起動条件設定] ▶ 項目を選ぶ ▶ 各項目を設定 ▶ ④

- 設定できる項目は次のとおりです。
 - 平日用電池残量設定: 平日にecoモードを設定する電池残量を設定します。
 - 平日用タイマー設定: 平日にecoモードを設定する時間帯を設定します。
 - 休日用電池残量設定: 休日にecoモードを設定する電池残量を設定します。
 - 休日用タイマー設定: 休日にecoモードを設定する時間帯を設定します。
 - 休日設定: 休日用設定の対象を設定します。

◆ [ecoモード項目設定] ▶ P.99

◆ [デフォルト設定に戻す] ▶ [はい]

◆ [使いかたガイドを確認]

- ecoモード自動起動設定が設定されているときに、ecoモードが[OFF]の場合は[④(グレー)]が表示されます。

● お買い上げ時は自動起動ON/OFF設定が[ON(設定アシスト機能OFF)]に設定されているため、設定した時間や電池残量以下になった場合、待受画面表示中、またはディスプレイの表示が消えると、自動的にecoモードが設定されます。

● ecoモード自動起動設定を設定中に充電をして電池残量が設定値を超えた場合、ecoモードは解除されます。

● ecoモード対象項目の設定を個別に変更しても、ecoモードは解除されません。

表示速度優先モード

機能を制限してメニューの起動、メールやデータBOXの表示などの速度を速めます。

1 ノーマルメニューで[本体設定] ▶ [その他設定] ▶ [表示速度優先モード]

2 設定を選ぶ ▶ [はい]

きせかえツール設定

きせかえツールを利用してノーマルメニュー画面や待受画面、メニューアイコン、着信音などをまとめて変更できます。

- きせかえツールのダウンロードについてはP.187

- 変更される項目の一覧は次のとおりです。ただし、変更される項目は、きせかえツールにより異なります。

メインディスプレイ	待受画面、音声電話発信画面、テレビ電話発信画面、音声電話着信画面、テレビ電話着信画面、メール送信画面、メール受信画面、メール受信完了画面、メッセージR受信完了画面、メッセージF受信完了画面、SMS受信完了画面、アンテナアイコン、電池アイコン、ノーマルメニュー画像、マチキャラ、背景画像、iモード問い合わせ画面
サブディスプレイ	音声電話着信画面、テレビ電話着信画面、メール受信完了画面、メール本文表示画面、クローズ画面、時計表示
着信音	音声電話着信音、テレビ電話着信音、メール着信音、メッセージR着信音、メッセージF着信音、SMS着信音、iコンシェル着信音、アラーム音(すべてのアラーム音)
その他	カラーテーマ、文字サイズ、フォント、テロップ表示設定、テロップ文字サイズ、テロップ色、背景設定、時計表示設定

1 ノーマルメニューで[本体設定] ▶ [画面・ディスプレイ] ▶ [きせかえツール設定]

2 きせかえツールにカーソルを合わせる ▶ ▶ [はい]

- データの確認: きせかえツールを選ぶ(きせかえツール内データ一覧画面を表示) ▶ データを選ぶ
- きせかえツールを利用してノーマルメニュー画像を変更した場合、メニューの操作履歴に従ってノーマルメニューの項目が変わるものがあります。また、機能番号を入力しても項目を選択できないものがあります。
- microSDカードの[移行可能コンテンツ]フォルダ内のきせかえツールは、データ確認はできますが、直接設定することはできません。FOMA端末に移動してから設定してください。
- 2in1利用時、きせかえツールを設定しても次の項目には反映されません。
 - [デュアルモード]と[Bモード]の待受画面(☞P.396)
 - Bナンバーの音声電話着信音、テレビ電話着信音、SMS着信音、Bアドレスのメール着信音(☞P.397)

- きせかえツールによって着信音(アラーム音を除く)にメロディが設定された場合は、パイプレータ設定(☞P.92)の関連する機能が[OFF]に設定されます。

■ フォルダ一覧画面のサブメニュー操作

[フォルダ管理]

- ▶ [フォルダ新規作成] ☞P.333
- ▶ [フォルダ名編集] ☞P.333
- ▶ [フォルダセキュリティ] ☞P.333

[削除] ☞P.333

[表示切替] ☞P.301

[microSDへ移動] ☞P.327

[メモリ確認] ☞P.337

[本体⇔microSD切替]

■ きせかえツール一覧画面のサブメニュー操作

[編集・情報表示]

- ▶ [タイトル編集] ☞P.334
- ▶ [情報表示] ☞P.335

[削除] ☞P.335

[分類登録] ☞P.334

[一括設定] ▶ [はい]

[移動]

- ▶ [フォルダ間移動] ☞P.335
- ▶ [microSDへ移動] ☞P.328

[きせかえツール設定]

- ▶ [表示切替] ☞P.301
- ▶ [ソート] ☞P.334

[本体⇔microSD切替]

■ きせかえツール内データ一覧画面のサブメニュー操作

[音量設定] ▶

[待受 i モーション設定] ▶ サイズを選ぶ

- 待受画面選択時の表示サイズを設定します。

■ きせかえツールのリセット

■ 画面／着信音のすべての設定を初期化

1 待受画面で (1秒以上) ▶ [きせかえツールのリセット]

2 [画面／音設定の初期化] ▶ 端末暗証番号を入力 ▶ [はい]

■ メニュー画面のみリセット

1 待受画面で (1秒以上) ▶ [きせかえツールのリセット]

2 [メニュー画面リセット] ▶ 端末暗証番号を入力 ▶ [はい]

■ 一括解除

最後にきせかえられた項目をまとめて元に戻します。

1 待受画面で (1秒以上) ▶ [きせかえツールのリセット]

2 [一括解除] ▶ 端末暗証番号を入力 ▶ [はい]

■ メニュー設定

1 ノーマルメニューで [本体設定] ▶ [画面・ディスプレイ] ▶ [メニュー設定]

2 項目を選ぶ

- ◆ [表示メニュー設定] ▶ メニューを選ぶ
 - 待受画面表示中に を押したとき表示されるメニューを設定できます。
- ◆ [セレクトメニュー登録] ▶ P.366
- ◆ [リセット] ▶ リセットの種類を選ぶ
 - リセットの種類は次のとおりです。

- **メニュー操作履歴リセット**:自動カスタマイズされたメニューをリセットできます。
- **メニュー設定オールリセット**:手動カスタマイズされたメニューをリセットできます。

自動カスタマイズについて

● きせかえツールによっては、メニューの操作履歴に従ってノーマルメニューの項目を自動的に並べ替えるものがあります。これを自動カスタマイズといいます。

● きせかえツールによって、並べ替えかたなどは異なります。

手動カスタマイズについて

● きせかえツールによっては、ノーマルメニューの項目を他の機能に変更できます。これを手動カスタマイズといいます。

■ マチキャラ設定

マチキャラを設定すると待受画面にキャラクタが表示されます。不着信／新着メール／ポップアップメッセージがあるときや、時間帯、誕生日などによってマチキャラの表示が異なります。

- マチキャラのダウンロードについては P.187
- 待受画面に i アプリを設定している場合、マチキャラは表示されません。
- マチキャラのアクションによっては、マチキャラの一部が表示されない場合があります。
- パーソナルデータロック中は、マチキャラ設定することができません。

1 ノーマルメニューで [本体設定] ▶ [画面・ディスプレイ] ▶ [マチキャラ設定]

2 設定を選ぶ

- ◆ [表示設定] ▶ 各項目を設定 ▶
- マチキャラを変更するとアップデート通知設定が [ON] に設定されます。
- ◆ [自動アップデート設定] ▶ 設定を選ぶ
 - 自動アップデート設定を [ON] に設定するとアップデート通知設定も [ON] に設定されます。
 - 手動でアップデートすることもできます (P.317)。

- ◆ [アップデート通知設定] ▶ 設定を選ぶ
 - ・ マチキャラをアップデートする必要がある場合に待受画面に[📶]を表示して通知するかどうかを設定できます。

[表示設定]について

- 表示設定を[OFF]に設定してから、再度[ON]に設定するとマチキャラの変更はリセットされます。

■ マチキャラの自動アップデート

- 自動アップデートのご利用時にはパケット通信料がかかります。
- 自動アップデートはi コンシェルを契約しなくても、一部のマチキャラを除いて利用することができます。

1 待受画面に[📶]表示 ▶ ○ ▶ [📶]を選ぶ ▶ [はい]

マチキャラおしゃべり設定

音声クイック起動を利用するときにマチキャラの音声を出力するかどうかを設定できます。

- お買い上げ時にプリインストールされている[メイちゃん]、[セイリアン]はマチキャラおしゃべり設定に対応しています。

1 ノーマルメニューで[本体設定] ▶ [音/パイプ/マナー] ▶ [マチキャラおしゃべり設定]

2 設定を選ぶ

- ◆ [ON] ▶ 音声出力先を選ぶ
- ◆ [OFF]

ディスプレイのアレンジ

ディスプレイの配色やデザインを設定できます。

電池アイコン設定/アンテナアイコン設定

1 ノーマルメニューで[本体設定] ▶ [画面・ディスプレイ] ▶ [待受画面設定] ▶ [電池アイコン設定]/[アンテナアイコン設定]

2 設定を選ぶ

カラーテーマ設定

画面の配色を変更することができます。

1 ノーマルメニューで[本体設定] ▶ [画面・ディスプレイ] ▶ [カラーテーマ設定]

2 カラーテーマを選ぶ

- カラーテーマにカーソルを合わせると、配色を確認できます。
- カラーテーマ設定の設定によっては画面が見えにくくなる場合があります。カラーテーマ設定を変更するか、背景設定を変更してください。

トータルカスタマイズ

メニューや待受画面などのデザインをトータルカスタマイズに登録し、切り替えて使うことができます。

- 3件まで登録できます。

1 ノーマルメニューで[本体設定] ▶ [きせかえ/ライフスタイル] ▶ [トータルカスタマイズ]

2 登録する番号を選ぶ

- 登録したトータルカスタマイズの設定:トータルカスタマイズにカーソルを合わせる ▶ 

3 各項目を設定 ▶

- タイトルは全角10文字(半角20文字)まで入力できます。

ライフスタイル設定

曜日や時刻に合わせてトータルカスタマイズやマナーモードを自動的に切り替えることができます。

- 18件まで登録できます。

1 ノーマルメニューで[本体設定] ▶ [きせかえ/ライフスタイル] ▶ [ライフスタイル設定]

2 登録する番号を選ぶ

- 登録したライフスタイルの設定/解除: ライフスタイルにカーソルを合わせる ▶ 

3 各項目を設定 ▶

- 設定できる項目は次のとおりです。
 - **時刻**: ライフスタイルを自動的に切り替える時刻を設定します。
 - **繰り返し**: ライフスタイルの繰り返しを設定します。
 - **タイトル**: ライフスタイルのタイトルを設定します。
 - ・ 全角10文字(半角20文字)まで入力できます。
 - **トータルカスタマイズ**: ライフスタイルの自動切替時にトータルカスタマイズを変更するかどうかを設定します。
 - **マナーモード**: ライフスタイルの自動切替時にマナーモードの設定を変更するかどうかを設定します。

- 次の場合はライフスタイルの切替が遅れることがあります。
 - 電源が入っていないとき
 - 電池切れの警告画面表示中
 - オールロック中
 - ソフトウェア更新中
 - 他の機能が起動しているとき
 - アラーム鳴動中
- ライフスタイル設定で設定した画像が削除された場合は、[待受画面1]が表示されます。
- 次の表示はライフスタイル切替後も変更されません。
 - カレンダー
 - i チャネルテロップ
 - ストックアイコン
- i アプリ待受画面設定中は、ライフスタイルの切替はできません。



ベーシックメニューのデザイン変更

ベーシックメニューのアイコンや背景画像を変更できます。

- 1つのアイコンに対して非選択時用、選択時用の2枚の画像を設定できます。

1 ベーシックメニューで ▶ [アイコン変更]

2 変更するアイコンを選ぶ

- 背景の変更:  ▶ 背景画像にカーソルを合わせる ▶  ▶ 操作5へ

3 非選択時用の画像にカーソルを合わせる ▶

4 [はい] ▶ 選択時用の画像にカーソルを合わせる ▶

5

- アイコンには横152×縦152ドット、横76×縦76ドットのJPEG画像、GIF画像、GIFアニメーションを利用できます。サイトからダウンロードした画像も利用できます。
- アイコンの非選択時用画像にGIFアニメーションを設定したとき、選択時用画像は設定できません。
- 背景画像にはJPEG画像、GIF画像を利用できます。サイトからダウンロードした画像も利用できます。

メニュー設定オールリセット

ベーシックメニューの設定をお買い上げ時の状態に戻します。

1 ベーシックメニューで ▶ [メニュー設定オールリセット]

2 端末暗証番号を入力 ▶ [はい]

イルミネーション設定

着信時や通話中などに点灯するイルミネーションの色やパターンを設定できます。

1 ノーマルメニューで[本体設定] ▶ [照明・イルミネーション] ▶ [イルミネーション設定]

2 項目を選ぶ

3 各項目を設定 ▶ 

- 項目によって、設定できる内容が異なります。
 - イルミネーションパターン選択時、パターンにカーソルを合わせると、イルミネーションの点灯パターンを確認できます。
 - イルミネーションカラー選択時、色にカーソルを合わせると、イルミネーションの色を確認できます。
- データ通信時の着信イルミネーションカラーは、電話着信のイルミネーションカラーで設定したイルミネーションカラーと同じです。
 - 複数の着信イルミネーションが設定されているときは、次の優先順位で点滅します。

	優先順位(高→低)
電話着信イルミネーション	電話帳の電話着信イルミネーション→グループの電話着信イルミネーション→会社名の電話着信イルミネーション→通常の電話着信イルミネーション
メール着信イルミネーション	電話帳のメール着信イルミネーション→グループのメール着信イルミネーション→会社名のメール着信イルミネーション→通常のメール着信イルミネーション

表示画質設定

ディスプレイの画質を設定します。

1 ノーマルメニューで[本体設定] ▶ [画面・ディスプレイ] ▶ [表示画質設定]

2 機能を選ぶ ▶ 画質を設定 ▶ 

- 画像や映像を表示する機能ごとに、ディスプレイの画質を設定できます。
- 設定できる画質は次のとおりです。
 - ノーマル: 通常の画質
 - ダイナミック: 彩度をアップし、エッジを強調
 - ピクチャ: 画像に適した画質
 - ゲーム: ゲームに適した画質
 - ジャンル連動: 番組のジャンルに連動して画質調整
 - 映画: 映画に適した画質
- 機能によって、設定できる画質が異なります。

フォント選択

文字の設定(フォント)を変更できます。

1 ノーマルメニューで[本体設定] ▶ [文字表示/入力] ▶ [フォント選択]

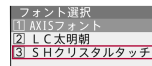

—ダウンロードフォント

- [③]～[⑥]には、サイトからダウンロードしたフォントを登録できます(※P.187)。お買い上げ時は[③]に[SHクリスタルタッチ]が登録されています。

2 フォントを選ぶ

- フォントにカーソルを合わせると、見本のフォントを確認できます。
- ダウンロードフォントの削除: フォントにカーソルを合わせる ▶ [画] ▶ [はい]
- フォントの情報表示: フォントにカーソルを合わせる ▶ [画]
 - 情報表示で表示される書体名はフォント名と異なる場合があります。

- お買い上げ時に登録されているダウンロードフォントを削除後にもう一度ご利用になるときは、i Menu内のサイト [SH-MODE] からダウンロードできます (P.126)。

フォント(書体)のリセット

- 1 待受画面で [9] (1秒以上) ▶ [フォント(書体)のリセット] ▶ [はい]

文字サイズ設定

ディスプレイに表示される文字のサイズを変更できます。

- 1 ノーマルメニューで [本体設定] ▶ [文字表示/入力] ▶ [文字サイズ設定]

2 項目を選ぶ ▶ 文字サイズを選ぶ

- 項目により選択できる文字サイズは異なります。全体で選択した文字サイズが対応していない項目には、最も近い文字サイズが設定されます。
- 文字サイズ選択時、文字サイズにカーソルを合わせると変更後の状態を確認できます。
- 全体で文字サイズを選択したときは、変更後の文字サイズの設定を確認できます。表示されていない項目は基本文字サイズの設定と同様になります。

- 全体を変更すると、ベーシックメニューの機能番号が変更されるものがあります。

ワンタッチで文字サイズの一括設定

1 待受画面で [8] (1秒以上)

- 文字サイズが [大きい] → [最大] → [標準] の順に切り替わります。

Select language

画面を英語表示に切り替えます。

1 ノーマルメニューで [本体設定] ▶ [文字表示/入力] ▶ [Select language] ▶ [English]

- 英語表示から日本語表示に切替: ノーマルメニューで [Setting] ▶ [Text display/input] ▶ [バイリンガル] ▶ [日本語]

- ドコモminiUIMカードを挿入しているとき、設定はドコモminiUIMカードにも保存されます。FOMA端末とドコモminiUIMカードの設定が異なるときは、ドコモminiUIMカードの設定が優先されます。

あんしん設定

暗証番号

FOMA端末で利用する暗証番号.....	108
端末暗証番号の変更.....	109
UIMカード(FOMAカード)設定.....	110
PINロック解除.....	110

操作や機能の制限

各種ロック機能.....	110
オールロック.....	111
おまかせロック.....	112
セルフモード.....	112
自動キーロック.....	113
パーソナルデータロック.....	114
ダイヤル発信制限.....	114
プライバシー設定.....	115
ロックセレクション.....	115
ロック中の名前表示設定.....	116

親子モード

親子モード.....	116
防犯ブザー.....	117

発着信や送受信の制限

シークレットモード.....	119
着信拒否設定.....	120

ケータイデータお預かりサービス

ケータイデータお預かりサービス.....	121
----------------------	-----

設定リセット

各種設定リセット.....	125
データ一括削除.....	125

遠隔初期化

遠隔初期化.....	126
------------	-----

遠隔カスタマイズ

遠隔カスタマイズ.....	127
---------------	-----

その他の「あんしん設定」

その他の「あんしん設定」.....	127
-------------------	-----

FOMA端末で利用する暗証番号

FOMA端末には、便利にお使いいただくための各種機能に、暗証番号の必要なものがあります。各種端末操作の暗証番号のほかに、ネットワークサービスでお使いになるネットワーク暗証番号、iモードパスワードなどがあります。用途ごとに上手に使い分けて、FOMA端末を活用してください。

- 端末暗証番号(各種機能用の暗証番号)、パスワード、ネットワーク暗証番号、iモードパスワード、PIN1コード・PIN2コード入力時は、[＊]で表示されます。

各種暗証番号に関するご注意

- 設定する暗証番号は「生年月日」、「電話番号の一部」、「所在地番号や部屋番号」、「1111」、「1234」などの他人にわかりやすい番号はお避けください。また、設定した暗証番号はメモを取るなどしてお忘れにならないようお気をつけください。
- 暗証番号は、他人に知られないように十分ご注意ください。万が一、暗証番号が他人に知られ悪用された場合、その損害については、当社は一切の責任を負いかねます。
- 各種暗証番号を忘れてしまった場合は、契約者ご本人であることが確認できる書類(運転免許証など)やFOMA端末、ドコモminiUIMカードをドコモショップ窓口までご持参いただく必要があります。詳しくは裏表紙の「総合お問い合わせ先」までご相談ください。
- PINロック解除コードは、ドコモショップでご契約時にお渡しする契約申込書(お客様控え)に記載されています。ドコモショップ以外でご契約されたお客様は、契約者ご本人であることが確認できる書類(運転免許証など)とドコモminiUIMカードをドコモショップ窓口までご持参いただくか、裏表紙の「総合お問い合わせ先」までご相談ください。

端末暗証番号

端末暗証番号は、お買い上げ時は[0000]に設定されていますが、お客様ご自身で番号を変更できます(※P.109)。

- 間違った端末暗証番号を入力したときは、[端末暗証番号が誤っています]と表示されます。正しい端末暗証番号を入力してください。
- 端末暗証番号の入力を、5回連続して間違えると電源が切れます。

パスワード

親子モード中に端末暗証番号の入力が必要な場合に、端末暗証番号の代わりに使用する暗証番号です。お子様用としてご利用ください。お買い上げ時は[1111]に設定されていますが、お客様ご自身で番号を変更できます。万が一パスワードをお忘れになっても、パスワード設定で端末暗証番号を入力することで再設定できます(※P.117)。

- パスワード入力が必要なときは、端末暗証番号を入力しても認証されません。

ネットワーク暗証番号

ドコモショップまたはドコモ インフォメーションセンターや「お客様サポート」でのご注文受付時に契約者ご本人を確認させていただく際や各種ネットワークサービスご利用時などに必要な数字4桁の番号です。ご契約時に任意の番号を設定いただけますが、お客様ご自身で番号を変更できます。

パソコン向け総合サポートサイト「My docomo」の「docomo ID/パスワード」をお持ちの方は、パソコンから新しいネットワーク暗証番号への変更手続きができます。

なお、iモードからは、[i Menu] ▶ [お客様サポート] ▶ [各種設定(確認・変更・利用)] ▶ [ネットワーク暗証番号変更]からお客様ご自身で変更ができます。

- 「My docomo」、「お客様サポート」については、取扱説明書の裏表紙の裏面をご覧ください。

iモードパスワード

マイメニューの登録・削除、メッセージサービス、iモードの有料サービスのお申し込み・解約などを行う際には4桁の「iモードパスワード」が必要になります(その他にも各情報サービス提供者が独自にパスワードを設定していることがあります)。

- iモードパスワードは、ご契約時は[0000]に設定されていますが、お客様ご自身で番号を変更できます。
- iモードから変更される場合は、[i Menu] ▶ [お客様サポート] ▶ [各種設定(確認・変更・利用)] ▶ [iモードパスワード変更]から変更ができます。

PIN1コード・PIN2コード

ドコモminiUIMカードには、PIN1コード、PIN2コードという2つの暗証番号を設定できます。これらの暗証番号は、ご契約時は[0000]に設定されていますが、お客様ご自身で番号を変更できます(※P.110)。

PIN1コードは、第三者によるドコモminiUIMカードの無断使用を防ぐため、ドコモminiUIMカードをFOMA端末に差し込むたびに、またはFOMA端末の電源を入れるたびに使用者を確認するために入力する4～8桁の暗証番号(コード)です。PIN1コードを入力することにより、発着信および端末操作が可能となります。PIN2コードは、積算通話料金リセットを行うときなどに使用する4～8桁の暗証番号(コード)です。

- PIN1コード、PIN2コードの入力を3回連続して間違えると、PIN1コード、PIN2コードがロックされます。
- 新しくFOMA端末を購入されて、現在ご利用中のドコモminiUIMカードを差し替えてお使いになるときは、以前にお客様が設定されたPIN1コード、PIN2コードをご利用ください。

PINロック解除コード

PINロック解除コードは、PIN1コード、PIN2コードがロックされた状態を解除するための8桁の番号です。なお、お客様ご自身では変更できません。

- PINロック解除コードの入力を、10回連続して間違えるとドコモminiUIMカードが完全にロックされます。

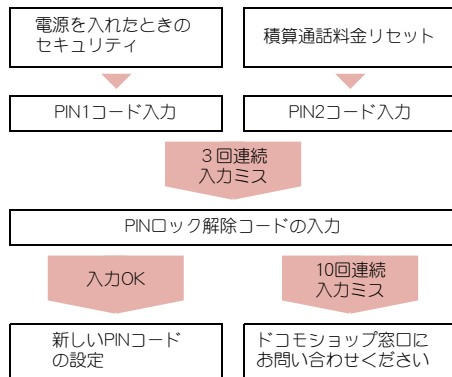

端末暗証番号の変更

端末暗証番号(4～8桁の数字)を変更できます。

- 端末暗証番号にはパスワードと同じ番号は設定できません。また、親子モード中は端末暗証番号の変更はできません。



- 1 ノーマルメニューで[本体設定] ▶ [ロック・セキュリティ] ▶ [端末暗証番号設定] ▶ 現在の端末暗証番号を入力
- 2 新しい端末暗証番号を入力
- 3 もう一度、新しい暗証番号を入力
- 4 

UIMカード(FOMAカード)設定

PINコードを設定します。

1 ノーマルメニューで[本体設定] ▶ [ロック・セキュリティ]
▶ [UIMカード(FOMAカード)設定]

2 項目を選ぶ

- ◆ [PIN1コード変更] ▶ 端末暗証番号を入力 ▶ 現在のPIN1コードを入力 ▶ 新しいPIN1コードを入力 ▶ もう一度、新しいPIN1コードを入力 ▶ 
- PIN1入力ON/OFF切替が[OFF]に設定されているとき、PIN1コードは変更できません。
- 間違ったPIN1コードを入力すると、[PIN1コードが認識できませんでした]と表示されます。
- ◆ [PIN2コード変更] ▶ 端末暗証番号を入力 ▶ 現在のPIN2コードを入力 ▶ 新しいPIN2コードを入力 ▶ もう一度、新しいPIN2コードを入力 ▶ 
- 間違ったPIN2コードを入力すると、[PIN2コードが認識できませんでした]と表示されます。
- ◆ [PIN1入力ON/OFF切替] ▶ [ON] ▶ PIN1コードを入力
 - 電源を入れたときにPIN1コードを入力するように設定できます。

- 設定はドコモminiUIMカードに保存されます。

■ 電源を入れたときにPIN1コードを入力する

PIN1入力ON/OFF切替を[ON]に設定すると、電源を入れたときに、PIN1コードの入力画面が表示されます。正しいPIN1コードを入力すると、待受画面が表示されます。

PINロック解除

- 1** PINロック中にPINロック解除コード入力画面でPINロック解除コード(8桁の数字)を入力
- 2** 新しいPINコードを入力
- 3** もう一度、新しいPINコードを入力
- 4** 

各種ロック機能

電話帳の呼び出し、登録、削除やダイヤルボタンでの発信などの機能を制限できます。

ロック機能	動作・制限内容	ページ
オールロック	電源のON/OFFと音声電話/テレビ電話に 応答する以外の操作ができなくなります。	P.111
おまかせロック	FOMA端末を紛失した際などに、ドコモ にお電話でご連絡いただくだけで、個人 データやICカード機能にロックをかける ことができます。	P.112
セルフモード	電話やiモードメール、iモード、iC通 信、赤外線通信などで、通信ができない ように設定します。	P.112
パーソナルデータ ロック	メールや個人情報などを表示できない ようにします。	P.114
ダイヤル発信制限	電話帳に登録していない相手への電話 発信、iモードメール/SMS送信が できないようにします。	P.114

ロック機能		動作・制限内容	ページ
自動キーロック		FOMA端末を閉じたり、ディスプレイの表示が消えてから設定した時間が経過したりすると、自動的にボタンを操作できないようになります。	P.113
親子モード		本FOMA端末をお子様用として安心してご利用いただくために、一部の機能の操作・設定を制限します。	P.116
ロックセレクト シオン	クローズ ロック	FOMA端末を閉じてから設定した時間が経過すると、自動的にロックが設定されるようになります。	P.113
	画面オフ ロック	ディスプレイの表示が消えてから設定した時間が経過すると、自動的にロックが設定されるようになります。	P.113
	ICカード ロック	ICカード機能を利用できないようにロックします。	P.283
	プライバシー 設定	シークレット属性設定した電話帳の着信動作や、フォルダシークレットを設定したフォルダに振り分けられるメールの受信動作を設定できます。	P.115
	シークレット モード	電話帳、スケジュールを表示したときに、通常のデータとシークレット属性設定したデータの両方を表示します。	P.119
	端末暗証番号 変更	端末暗証番号を変更できます。	P.109
	その他のセキュリティ	ロック・セキュリティ画面を表示します。	—

オールロック





FOMA端末の無断使用を防ぐため、電源ON/OFFと音声電話/テレビ電話に応答する以外の操作ができないようにします。

1 ノーマルメニューで[本体設定] ▶ [ロック・セキュリティ] ▶ [ロック設定] ▶ [オールロック] ▶ 端末暗証番号を入力

- オールロックを設定すると、待受画面に[オールロック中]と表示されます。

オールロック解除

- 待受画面で端末暗証番号を入力

- オールロック中はメモリ別着信拒否/許可、登録外着信拒否の設定にかかわらず着信します。
- オールロック中は待受画面には[待受画面 1]が表示され、カレンダーやマチキャラなどは表示されません。オールロックを解除すると元の設定に戻ります。
- オールロックを設定しても、ICカード機能はロックされません。
- オールロック中に不在着信があっても画面には表示されません。オールロックを解除するとストックアイコン[]が表示されます。
- オールロック中は音声電話やテレビ電話をかけることはできません。ただし、緊急通報番号(110番、119番、118番)には発信できます。発信するときは、端末暗証番号入力画面で電話番号を入力して[]または[]を押します。電話番号は[***]で表示されます。
- オールロック中は、設定した時刻になってもアラームは動作しません。
- オールロック中も、iモードメール、SMSやメッセージR/Fの自動受信ができますが、画面には表示されません。オールロックを解除すると、iモードメールやSMS、メッセージR/Fのアイコンが表示されます。
- オールロック中も、エリアメールは自動受信され、画面に表示されます。
- オールロック中にiアプリコールを受信しても、着信音は鳴らず、着信ランプやバイブレータも動作しません。また、[]やストックアイコン[]も表示されません。オールロックを解除すると表示されます。

- オールロックの解除に5回続けて失敗すると、FOMA端末の電源が切れます。再び電源を入れて、正しい端末暗証番号を入力してください。

おまかせロック

FOMA端末を紛失した際などに、ドコモにお電話でご連絡いただくだけで、電話帳などの個人データやおサイフケータイのICカード機能にロックをかけることができます。お客様の大切なプライバシーとおサイフケータイを守ります。また、お申し込み時に圏外などでおまかせロックがかからなくても、1年以内に通信が可能になった場合、自動的にロックがかかります。ただし、解約を行った場合、電話番号変更・紛失時などで新しいドコモminiUIMカードの発行(番号を指定してロックした場合のみ)を行った場合など、1年以内であっても自動的にロックがかからないことがあります。お客様からのお電話などによりロックを解除することができます。

- ドコモプレミアクラブ会員の場合、手数料無料で何回でもご利用いただけます。ドコモプレミアクラブ未入会の場合、有料のサービスとなります(ただしご利用の一時中断と同時、もしくは一時中断中に申し込まれた場合は無料になります)。

おまかせロックの設定/解除

☎ 0120-524-360 受付時間 24時間(年中無休)

※ 一部のIP電話からは接続できない場合があります。

- パソコンなどでMy docomoのサイトからも設定/解除ができます。

- おまかせロックを設定すると[おまかせロック中です]と表示されます。
- おまかせロック中は、音声電話/テレビ電話の着信に対する応答と電源ON/OFFの操作を除いて、すべてのボタン操作がロックされ、各機能(ICカード機能を含む)を使用することができなくなります。
- 音声電話/テレビ電話の着信は可能ですが、電話帳に登録されている名前、画像などは画面に表示されず、電話番号だけが表示されます。
- おまかせロック中に受信したメールは、iモードセンターに保存されません。
- 電源ON/OFFは可能ですが、電源OFFを行ってもロックは解除されません。

- ドコモminiUIMカードやmicroSDカードにはロックがかかりませんので、あらかじめご了承ください。

- 他の機能が起動中の場合は、動作中の機能を終了してロックをかけます。
- 他のロック機能の設定中でも、おまかせロックを使用することができます。
- FOMA端末の圏外・電源OFF時・海外での使用時はロックおよびロック解除はできません。その他お客様の利用方法などにより、ロックおよび解除ができない場合があります。
- ご契約者の方とFOMA端末を使用している方が異なる場合でも、ご契約者の方からのお申し出があればロックがかかります。
- おまかせロックの解除は、おまかせロックをかけたときと同じ電話番号のドコモminiUIMカードをFOMA端末に挿入している場合のみ行うことができます。解除できない場合は、裏表紙の「総合お問い合わせ先」までお問い合わせください。

セルフモード

電話やiモードメール、iモード、iC通信、赤外線通信などで、通信ができないように設定します。

- 次の機能が通信ができないように設定できます。

- | | | |
|--------------------------|--------------|-----------|
| ■ 音声電話 | ■ テレビ電話 | ■ iモードメール |
| ■ SMS | ■ メッセージR/F | ■ iモード |
| ■ iコンシェル | ■ iC通信 | ■ 赤外線通信 |
| ■ ソフトウェア更新 | ■ ネットワークサービス | |
| ■ データ通信(パケット通信/64Kデータ通信) | | |

1 ノーマルメニューで[本体設定] ▶ [その他設定] ▶ [セルフモード]

2 設定を選ぶ ▶ [はい]

- セルフモードを設定すると、[🔒]が消え、[🔓]が表示されます。

- i モード接続中(☎点滅)は、セルフモードを設定できません。

セルフモード中は

- 緊急通報番号(110番、119番、118番)へはダイヤルできます。発信後にセルフモードの設定は解除されます。
- 電話がかかってくる時、セルフモード解除後にストックアイコン[☎]や[📷]などは表示されません。
- 電話がかかってくる時、相手には電波が届かないか電源が入っていないことを通知するガイダンスが流れます。ドコモの留守番電話サービス、転送でんわサービスをご利用のとき、FOMA端末の電源を切っているときと同様にサービスをご利用になれます。
- 送信されてきた i モードメールやメッセージR/Fは i モードセンターで、SMSはSMSセンターで、お預かりします。受信するときはセルフモードを解除して、メール/メッセージ問合せ、SMS問合せを行ってください。

自動キーロック

FOMA端末を閉じたり、ディスプレイの表示が消えてから設定した時間が経過したりすると、自動的にボタンを操作できないようにします。



- 自動キーロックを設定していても、次の場合は自動キーロックが動作しません。

■ i モードメール/SMS受信中	■ エリアメール受信中
■ メール/メッセージ問合せ中	■ 発着信中
■ 通話中	■ アラーム鳴動中
■ お知らせタイマー起動中*	■ 赤外線通信中
■ i C通信中	■ カメラ起動中
■ メロディプレイヤー起動中	■ i モーションプレイヤー起動中
■ ミュージックプレイヤー起動中	
■ Music&Videoチャネルプレイヤー起動中	
■ ワンセグ視聴中	■ ビデオ再生中
■ インターネットムービープレイヤー起動中	
■ インフォメーション受信	■ ソフトウェア更新中
■ データ通信(パケット通信/64Kデータ通信)	
- ※ 画面オフロックが動作しません。



- 1 ノーマルメニューで[本体設定] ▶ [ロック・セキュリティ] ▶ [ロック設定] ▶ [自動キーロック]
- 2 ロックの種類を選ぶ ▶ 端末暗証番号を入力 ▶ 各項目を設定 ▶ 

- 設定できるロックの種類は次のとおりです。
 - **クローズロック設定**: FOMA端末を閉じてから設定した時間が経過すると、自動的にロックが設定されるようにできます。
 - **画面オフロック設定**: ディスプレイの表示が消えてから設定した時間が経過すると、自動的にロックが設定されるようにできます。
- 自動キーロックを設定すると、が表示されます。

自動キーロックの一時解除

- クローズロックの一時解除: FOMA端末を開いて端末暗証番号を入力
 - ・ ディスプレイ表示中やロック中画面が表示されたときは、を押すと端末暗証番号入力画面が表示されます。
- 画面オフロックの一時解除: いずれかのボタンを押してディスプレイを表示 ▶  ▶ 端末暗証番号を入力
 - ・ FOMA端末を開いても、端末暗証番号入力画面が表示されます。

- 自動キーロック中でも、次の機能は動作します。

■ アラーム	■ スケジュールアラーム
■ お知らせタイマー	■ 視聴予約
■ i モードメール送受信	■ SMS送受信
■ メッセージR/F受信	■ ポップアップメッセージ通知
■ エリアメール受信	■ メール/メッセージ問合せ
■ i モード/フルブラウザ	■ i アプリ*
■ おサイフケータイ	■ データ転送(OBEX™通信)
■ お預かりセンターに接続	■ パターンデータ更新
■ 電話着信	■ 通話
■ データ通信(パケット通信/64Kデータ通信)	
■ 緊急通報番号(110番、119番、118番)への発信	
■ ソフトウェア更新	
- ※ 自動起動により起動した場合に操作できます。
- 緊急通報番号(110番、119番、118番)に発信するときは、端末暗証番号入力画面で電話番号を入力してまたはを押します。電話番号は[***]で表示されます。

- 自動キーロック中でも、次の操作はできます。
 - 電話着信中、通話中のボタン操作*
 - 伝言メモ録音中のボタン操作
 - アラーム鳴動中のボタン操作
 - 電源を入れる／切る
 ※ 一部利用できない操作もあります。
- i アプリ起動中に自動キーロックが動作した場合、i アプリの画面を表示したままロックが設定されます。

パーソナルデータロック



メールや個人情報などを表示できないようにします。

- パーソナルデータロックを設定すると、次の機能のみ利用できます。
 - 電源ON/OFF
 - 音声電話／テレビ電話*¹
 - リダイヤル／着信履歴*¹
 - 不在着信表示*¹
 - ネットワークサービスの設定*²
 - ATコマンドによる制御
- ※ 1 電話帳を利用できなくなり、電話帳に登録した内容(名前やメモリ番号など)や電話帳に対して設定した内容(メモリ別着信許可など)が無効になります。
- ※ 2 一部設定できない機能もあります。

1 ノーマルメニューで[本体設定] ▶ [ロック・セキュリティ] ▶ [ロック設定] ▶ [パーソナルデータロック] ▶ 端末暗証番号を入力

2 設定を選ぶ

- パーソナルデータロックを設定すると、が表示されます。

- パーソナルデータロック中はマチキャラは表示されません。パーソナルデータロックを解除すると元の設定に戻ります。また、ベーシックメニューやセレクトメニューの起動が制限されている機能や人物のアイコンにやが表示されます。セレクトメニューの場合、人物名は[* * *]で表示されます。

- パーソナルデータロックを設定しても、ICカード機能はロックされません。
- パーソナルデータロック中は、設定した時刻になってもアラームは動作しません。
- パーソナルデータロック中も、i モードメール、SMS、メッセージR/Fやエリアメールは自動受信され、画面に表示されます。
- パーソナルデータロック中は以下のストックアイコンは表示されません。
 - 伝言メモ
 - 留守録音あり
 - 新着トルカあり
 - i アプリコールあり
 パーソナルデータロックを解除すると表示されます。

ダイヤル発信制限

電話帳(microSDカード内の電話帳を除く)に登録していない相手への電話発信、i モードメール/SMS送信ができないようにします。

- ダイヤル発信制限を設定していても、緊急通報番号(110番、119番、118番)へはダイヤルできます。また、電話帳に登録している電話番号へは、リダイヤル／着信履歴からも発信できます。

1 ノーマルメニューで[本体設定] ▶ [ロック・セキュリティ] ▶ [ダイヤル発信制限] ▶ 端末暗証番号を入力

2 設定を選ぶ

- ダイヤル発信制限を設定すると、が表示されます。

- ダイヤル発信制限を設定すると、次の機能が禁止されます。
 - 電話帳に登録していない相手への電話発信
 - 直接アドレス入力によるSMSおよびiモードメールの送信(電話帳からのアドレス入力の場合は可能)
 - 電話帳の登録/修正/削除
 - アラームからの発信(電話帳に登録されている場合は可能)
 - 赤外線通信やiC通信による電話帳データの送受信
 - プレフィックス設定
 - 国際プレフィックス
 - Phone To(AV Phone To)機能
 - Mail To機能
 - FOMA端末とドコモminiUIMカード、microSDカード間の電話帳のデータ転送(もしくは、コピー)
 - ダイヤル入力によるネットワークサービスの利用

プライバシー設定

シークレット属性を設定した電話帳やグループへの着信動作や、フォルダシークレットを設定したフォルダに振り分けられるメールの受信動作を設定できます。

- プライバシー設定を行うと、シークレットフォルダに振り分けられるメールを受信したあと、次の動作になります。
 - あらかじめ、フォルダシークレット(☞P.154)と振分け条件設定(☞P.158)を行ってください。
 - 未読マーク・受信件数表示を[表示しない]に設定している場合、待受画面にストックアイコン[☒]は表示されません。また、受信状態を表すマーク(☞P.142)は表示されません。[電波アイコン変更]に設定している場合は、設定したアイコンが表示されます。FOMA端末を閉じているときは、サブディスプレイに送信元のメールアドレスや名前、受信したメールの合計の件数は表示されません。
 - 送受信履歴を[保存しない]に設定している場合、メール受信/送信の履歴一覧画面に表示されません。
 - 受信時表示・鳴動設定を[表示しない/鳴動なし]に設定している場合、シークレットフォルダに振り分けられるメールのみを受信したときは、メール着信音が鳴らず、メール受信画面と受信完了画面も表示されません。

- 1 ノーマルメニューで[本体設定] ▶ [ロック・セキュリティ] ▶ [プライバシー設定] ▶ 端末暗証番号を入力
- 2 項目を選ぶ ▶ [OK]
- 3 各項目を設定 ▶ 

ロックセレクション

ワンタッチ操作で各種ロック機能の選択画面を表示できます。

- 選択できるロック機能は次のとおりです。
 - クローズロック(☞P.113)
 - 画面オフロック(☞P.113)
 - ICカードロック(☞P.283)
 - プライバシー設定(☞P.115)
 - シークレットモード(☞P.119)
 - 端末暗証番号変更(☞P.109)
 - その他のセキュリティ

- 1 待受画面で○(1秒以上) ▶ [ロックセレクション]

ロックセレクション	
1	クローズロック
2	画面オフロック
3	ICカードロック
4	プライバシー設定
5	シークレットモード
6	端末暗証番号変更
7	その他のセキュリティ

ロックセレクション画面

ロック中の名前表示設定

オールロック中またはパーソナルデータロック中に着信があった場合、相手の名前をサブディスプレイに表示するかどうかを設定します。

1 ノーマルメニューで[本体設定] ▶ [ロック・セキュリティ] ▶ [ロック設定] ▶ [ロック中名前表示設定] ▶ 端末暗証番号を入力

2 設定を選ぶ

親子モード

本FOMA端末をお子様用として安心してご利用いただくために、一部の機能の操作・設定を制限します。また、電話やメールなどの利用を制限するように設定したり、防犯ブザーを利用したりできます。

● 親子モード中に端末暗証番号の入力が必要な場合は、パスワードが利用できます。また、親子モード中でも端末暗証番号を利用することもできます。

親子モード設定

親子モードを利用するかどうかを設定します。

- 親子モード設定を[ON]に設定すると、UIMカード(FOMAカード)設定の操作が制限されます。PIN1コードの入力を利用しないときは、あらかじめPIN1入力ON/OFF切替を[OFF]に設定してください。
- 親子モード中に親子モードの設定を変更するには、端末暗証番号の入力が必要です。
- 親子モード中に操作・設定が制限される機能は次のとおりです。
 - UIMカード(FOMAカード)設定
 - パーソナルデータロック
 - ダイヤル発信制限
 - プライバシー設定
 - シークレットモード
 - 各種設定リセット
 - データー一括削除
 - 接続先設定
 - ICオーナー変更

1 ノーマルメニューで[本体設定] ▶ [ロック・セキュリティ] ▶ [親子モード] ▶ 端末暗証番号を入力

2 項目を選ぶ

- ◆ [親子モード設定] ▶ 設定を選ぶ
 - ・ 親子モードが設定されると、[@]が表示されます。
- ◆ [各種利用制限] ▶ P.116
- ◆ [防犯ブザー設定] ▶ P.117
- ◆ [パスワード設定] ▶ P.117

各種利用制限

電話帳に登録されていない相手への電話発信やメール送信、メール、ワンセグ、カメラ、iモード/フルブラウザ、iアプリに利用制限を設定できます。

● 親子モード設定を[ON]に設定してから操作を行ってください。

1 ノーマルメニューで[本体設定] ▶ [ロック・セキュリティ] ▶ [親子モード] ▶ 端末暗証番号を入力 ▶ [各種利用制限]

2 各項目を設定 ▶ 

- 設定できる項目は次のとおりです。
 - 電話発信/メール送信設定: [電話帳登録相手のみ]に設定するとダイヤル発信制限(P.114)を設定した場合と同様の動作になります。
 - メールロック: メールの自動受信、エリアメール受信以外のメール機能を利用できないように設定します。
 - ワンセグロック: ワンセグ視聴/録画、ワンセグで録画した静止画/ビデオの再生、視聴予約/録画予約のアラームを利用できないように設定します。
 - カメラロック: 静止画撮影、動画撮影、ボイスレコーダーなどを利用できないように設定します。
 - ブラウザロック: iモード/フルブラウザのすべての機能、PDFデータの表示を利用できないように設定します。

- **i アプリロック設定**: [すべて不可]に設定すると、i アプリ、i アプリの自動起動の利用ができなくなります。[登録アプリのみ許可]に設定すると、FOMA端末内に保存されているi アプリのみ利用できます。ただし、i アプリのダウンロード、ダウンロードが必要なi アプリの起動はできません。

- メールロックまたはブラウザロックを[ON]に設定すると、メールやBookmarkを本体とmicroSDカード間で移動/コピーしたり、赤外線通信、i C通信、USB接続による送受信を行うことはできません。また、microSDカードへのバックアップ/復元もできません。
- メールロックを[ON]に設定中でも、メールの自動受信はできますが、受信中および受信完了の画面表示や着信音の鳴動などの受信時の動作はしません。また、ストックアイコンも表示されません。
- ブラウザロックを[ON]に設定中は、電話帳やBookmarkをケータイデータお預かりサービスへバックアップ/復元することができません。

パスワード設定

親子モード中に使用するお子様用のパスワード(4~8桁の数字)を設定します。お買い上げ時のパスワードは「1111」に設定されています。

- 親子モード設定を[ON]に設定してから操作してください。
- パスワードには端末暗証番号と同じ番号は設定できません。
- 親子モード中は、端末暗証番号設定(☞P.109)でもパスワードを変更できます。

1 ノーマルメニューで[本体設定] ▶ [ロック・セキュリティ] ▶ [親子モード] ▶ 端末暗証番号を入力 ▶ [パスワード設定]

2 新しいパスワードを入力 ▶ もう一度、新しいパスワードを入力 ▶

- パスワードは、お子様が覚えやすい番号を設定してください。
- パスワードの入力を5回連続して間違えると、FOMA端末の電源が切れます。

防犯ブザー

親子モード中は、ボタン操作で緊急時に大音量のブザーを鳴らすことができます。また、防犯ブザーを鳴らしたとき、自動的に音声電話を発信することができます。

- あらかじめ親子モード設定を[ON]に設定して、防犯ブザー設定で必要な項目を設定する必要があります。
- 防犯ブザーは、周囲の注意をこちらに向けるためのもので、犯罪防止や安全を保障するものではありません。本機能を使用した際に、万が一損害が発生したとしても、当社は一切責任を負いかねますのであらかじめご了承ください。

防犯ブザー設定

防犯ブザーを利用するための設定をします。

- 親子モード設定を[ON]に設定してから操作してください。

1 ノーマルメニューで[本体設定] ▶ [ロック・セキュリティ] ▶ [親子モード] ▶ 端末暗証番号を入力 ▶ [防犯ブザー設定]

2 各項目を設定 ▶

- 設定できる項目は次のとおりです。
 - **防犯ブザー設定**: 防犯ブザーを使用するかどうかを設定します。
 - ・ 防犯ブザーが設定されると、[📞]が表示されます。
 - **防犯ブザー連動**: 防犯ブザーと連動して緊急連絡先に登録した相手に音声電話を発信するかどうかを設定します。
 - **緊急連絡先**: 防犯ブザー連動を[ブザー鳴動+音声発信]に設定したときに電話をかける相手の電話番号を最大3件登録します。
 - **発信者番号通知**: 緊急連絡先に音声電話を発信したときに相手の電話機に発信者番号を通知するかどうかを設定します。

- 緊急連絡先には、緊急通報(110番、119番、118番)や登録済みの電話番号は登録できません。

- 電話帳で緊急連絡先に設定した電話番号を修正して上書き登録したり、削除したりしても、緊急連絡先は変更されません。

防犯ブザー起動

- 次の場合は、防犯ブザーが動作しません。
 - 電源が入っていないとき
 - おまかせロック中
 - 電源を入れたときのPIN1コード入力画面表示中
 - PINロック中
 - ソフトウェア更新中
- ドコモminiUIMカードを取り付けていないときは、ブザー音は鳴りませんが音声電話発信は行いません。
- 音量は変更できません。大音量で音が鳴りますので、ご使用の際はご注意ください。

1 FOMA端末を閉じた状態で(1秒以上)

- 防犯ブザーを起動すると、スピーカーから大音量でブザーが鳴り、ランプが点滅し、サブディスプレイに「防犯ブザー鳴動中」と表示されます。
- FOMA端末を開くと防犯ブザー動作中画面が表示され、しばらくするとブザーの鳴動停止方法を示す画面に切り替わります。緊急連絡先に自動的に音声発信しているときは、発信中画面が表示されます。

音声電話中のボタン操作

- ハンズフリーの設定/解除: (1秒以上)

防犯ブザー連動を「ブザー鳴動+音声発信」に設定しているとき

- 防犯ブザーを起動すると、緊急連絡先に自動的に音声電話を発信します。
- 防犯ブザー動作中に通話できる状態になると、登録した緊急連絡先すべての相手が電話を受けるまで順次発信を繰り返します。
 - ・ 緊急連絡先を複数登録している場合は、呼出中から約30秒経過しても相手の応答がないときは発信を中断し、登録番号順に次の緊急連絡先に音声電話を発信します。
 - 相手が音声電話を受けるとブザーの鳴動が停止し、電話を受けた相手には「緊急通話です」とガイダンスが流れます。このとき、本FOMA端末のスピーカーからもガイダンスが流れます。ガイダンスが3回流れた後、ハンズフリー通話に切り替わります。

- 他の機能を実行中に防犯ブザーを鳴らすと、実行中の機能は終了します。編集、操作中のデータを保存せずに終了する場合があります。
- 防犯ブザー動作中にデータ通信は行えません。
- 圏外で防犯ブザーを起動した場合は、圏内になったときに音声電話発信を行います。
- セルフモード中はセルフモードを解除し、音声電話発信を行います。
- すべての緊急連絡先に音声電話を発信し、いずれかの緊急連絡先から応答がない場合は、約1分間待機した後に再び音声電話を発信します。
- 緊急連絡先の相手が、応答保留や伝言メモで応答した場合は、相手が応答したことになりガイダンスが流れます。また、着信拒否、公共モード(ドライブモード)中、留守番電話サービスや転送でんわサービスの利用中は、相手が応答したことにはならず次の緊急連絡先へ発信します。ただし、相手の状態によっては相手が応答したことになる場合があります。
- 防犯ブザー動作に関連する通話では、通話相手に必ずガイダンスが流れます。
- 防犯ブザー動作中の通話は音声メモに録音できません。
- 電池が切れそうになると、ブザー音は鳴り続けますが音声電話発信は終了します。

発信中/通話中に防犯ブザーを起動したとき

- 防犯ブザー連動を「ブザー鳴動+音声発信」に設定していて、発信中や通話の相手が緊急連絡先に登録していない相手の場合は、発信中/通話を切断し、ステップトーンでブザー音が鳴り、緊急連絡先へ音声電話を発信します。
- 防犯ブザー連動を「ブザー鳴動+音声発信」に設定していて、発信中や通話の相手が緊急連絡先に登録している相手の場合は、次のように動作します。

通話状況	動作
発信中	ステップトーンでブザー音が鳴り、発信を継続
着信/通話中	ブザー音は鳴らず、着信/通話を継続(音声電話着信の場合のみ自動的に応答)

- 発信中や通話終了後、他の緊急連絡先がある場合は音声電話を発信します。

- 発信や通話の相手が緊急通報(110番、119番、118番)の場合は、ブザー音は鳴らず発信や通話を続けます。
 - ・ 防犯ブザー連動を[ブザー鳴動+音声発信]に設定している場合は、発信や通話終了後、緊急連絡先へ音声電話を発信します。
- 防犯ブザー連動を[ブザー鳴動のみ]に設定している場合は、緊急通報(110番、119番、118番)を除いた発信や通話を切断し、ステップゾーンでブザー音が鳴ります。

防犯ブザー動作中に着信があったとき

- 防犯ブザー連動を[ブザー鳴動+音声発信]に設定していて、緊急連絡先に登録している相手からの電話着信の場合は、着信を継続し、音声電話着信の場合のみ自動的に応答します。ただし、緊急連絡先への音声電話発信が呼出中や通話中に移行すると、着信は切断されます。
- 防犯ブザー連動を[ブザー鳴動+音声発信]に設定していて、緊急連絡先に登録していない相手からの電話着信の場合は、着信は切断されず。
- 防犯ブザー連動を[ブザー鳴動のみ]に設定している場合は、電話着信を継続します(自動的に応答しません)。

キャッチホンを設定している場合

- 通話中にかかってきた音声電話に応答できます。ただし、防犯ブザー連動を[ブザー鳴動+音声発信]に設定している場合は、緊急連絡先に登録している相手からの音声電話のみ応答でき、その他の着信は不在着信として記録されます。
- ガイダンスが流れているときにかかってきた電話は、不在着信として記録されます。

防犯ブザーの動作停止

防犯ブザーの鳴動や緊急連絡先への音声電話発信/通話を停止します。

1 FOMA端末を閉じた状態で \square (1秒以上)

- ブザーの鳴動は停止しますが、音声電話発信/通話は切断されません。
- 音声電話発信/通話の切断： \square ▶ 端末暗証番号を入力

シークレットモード

シークレットモードを設定すると、電話帳、スケジュールを表示したときに、通常のデータとシークレット属性設定したデータの両方が表示されます。また、データBOXのマイピクチャやiモーション・ムービーで、フォルダセキュリティを[ON(シークレット)]に設定したフォルダも表示されます。

- シークレットモードを解除すると、通常のデータだけが表示されます。
- 待受中に、ディスプレイの表示が消えたときやFOMA端末を閉じたときに、シークレットモードが自動的に解除されるように設定できます。
- 電源を切ると、シークレットモードは解除されます。
- 電話帳のシークレット属性設定についてはP.88
- スケジュールのシークレット属性設定についてはP.364

1 ノーマルメニューで[本体設定]▶[ロック・セキュリティ]▶[シークレットモード]▶端末暗証番号を入力

2 各項目を設定▶ \square

- シークレットモードを設定すると、[?]が表示されます。

着信拒否設定



電話帳に登録した相手からの着信だけを受ける／受けないように設定したり、電話帳に登録されていない相手からの着信を受けないように設定したりできます。また、発信者番号が通知されない着信があったとき、非通知理由によって異なる着信動作を設定できます。

- メモリ別着信拒否、登録外着信拒否の相手へは、話中音が流れます。このとき、ストックアイコン[■]が表示され、着信履歴に記憶されます。
- 非通知理由には次の種類があります。内容についてはP.66
- 非通知設定 ■ 公衆電話 ■ 通知不可能
- 着信拒否として指定した非通知理由に該当する相手から電話がかかってきたとき、電話はつながらなくなります。それ以外の非通知理由のときはつながります。着信拒否の相手へは、話中音が流れます。このとき、ストックアイコン[■]が表示され、着信履歴に非通知理由が記憶されます。
- パーソナルデータロック中は着信拒否設定は設定できません。
- 登録外着信拒否を設定しているときも、発信者番号のわからない電話は非通知理由ごとの[着信拒否]が優先されます。
- 非通知理由ごとの[着信拒否]と公共モード(ドライブモード)を同時に設定したときは、非通知理由ごとの[着信拒否]が優先されます。
- SMSやiモードメールは、この機能に関係なく受信されます。

1 ノーマルメニューで[本体設定] ▶ [ロック・セキュリティ] ▶ [着信拒否設定]

2 項目を選ぶ

- ◆ [登録外着信拒否] ▶ 端末暗証番号を入力 ▶ 設定を選ぶ
 - 電話帳に登録されていない相手から電話がつかないように設定できます。
- ◆ [メモリ別着信拒否/許可] ▶ 端末暗証番号を入力 ▶ 設定を選ぶ
 - 指定した相手からの着信だけ受ける／受けないように設定できます。メモリ別着信拒否/許可を設定するには、あらかじめ電話帳で着信許可/拒否設定(P.82)に登録しておく必要があります。

- 設定できる項目は次のとおりです。
 - 設定解除: 着信許可/拒否設定の設定にかかわらず着信を許可します。
 - 拒否設定: 着信許可/拒否設定を[着信拒否]に設定している相手からの着信を拒否します。[着信許可]に設定している場合や、設定していない場合は着信を許可します。
 - 許可設定: 着信許可/拒否設定を[着信許可]に設定している相手からの着信を許可します。[着信拒否]に設定している場合や、設定していない場合は着信を拒否します。
- ◆ [非通知設定] ▶ 端末暗証番号を入力 ▶ 各項目を設定 ▶ 
- ◆ [公衆電話] ▶ 端末暗証番号を入力 ▶ 各項目を設定 ▶ 
- ◆ [通知不可能] ▶ 端末暗証番号を入力 ▶ 各項目を設定 ▶ 

[登録外着信拒否]について

- 相手が発信者番号を通知しているときのみ有効です。番号通知お願いサービスもあわせて設定することをおすすめします。
- 登録外着信拒否と公共モード(ドライブモード)を同時に設定したときは、登録外着信拒否が優先されます。
- 登録外着信拒否と呼出動作開始時間設定を同時に設定することはできません。呼出動作開始時間を解除してからやり直してください。

[メモリ別着信拒否/許可]について

- 相手が電話番号を通知してきたときのみ有効です。メモリ別着信許可の場合は番号通知お願いサービスを、メモリ別着信拒否の場合は番号通知お願いサービスや非通知理由ごとの着信拒否をあわせて設定することをおすすめします。

[非通知設定]、[公衆電話]、[通知不可能]について

- 着信音に映像と音声を含んだiモーションを選択した場合、イメージ表示は[着iモーション]になります。
- 非通知のテレビ電話を着信したときの着信音/着信画像は、着信音設定(P.90)/各種画面設定(P.96)の設定に従います。

ケータイデータお預かりサービス

FOMA端末に保存されている電話帳・画像・動画・メール・Bookmark・メモ・スケジュール・トルカ・メロディ・メールの振分け条件設定などの設定情報(以下「端末データ」といいます)を、ドコモのお預かりセンターにバックアップでき、万が一の紛失時や誤って削除した際などに復元できるサービスです。また、メールアドレスを変更したことを一斉通知できます。パソコン(My docomo)があれば、さらに便利にご利用いただけます。

- 電話帳、画像([自動お預かり]フォルダ内)、Bookmark、メモ、スケジュール、トルカ、メールの振分け条件設定などの設定情報は、自動更新機能※により、定期的に自動でバックアップできます。
※ 端末データにより、自動更新の初期設定状態(自動更新する/しない)が異なります。設定状態の確認・変更についてはP.124
- 自動更新機能をご利用になる場合、パケット通信料が高額になるおそれがありますのでご注意ください。
- WORLD WINGご契約の場合、海外でも利用することができます。ただし、パケット通信料が日本国内よりも高額になるおそれがありますのでご注意ください(お客様がiモードパケット定額サービスをご契約されている場合、国際ローミング利用中におけるFOMAパケット通信料は、iモードパケット定額サービスの対象外となります)。
- 著作権保護されているデータは、お預かりセンターに預けることができません。
- ケータイデータお預かりサービスの詳細については、ドコモのホームページをご覧ください。
- ケータイデータお預かりサービスはお申し込みが必要な有料のサービスです(お申し込みにはiモード契約が必要です)。

電話帳をお預かりセンターにバックアップ

FOMA端末電話帳をお預かりセンターにバックアップできます。

1 ノーマルメニューで[便利ツール] ▶ [ケータイデータお預かりサービス] ▶ [電話帳を更新] ▶ [はい]

- iモードサービスエリア圏外・電源OFF時などでは利用できません。
- ドコモminiUIMカード電話帳やmicroSDカード内の電話帳はバックアップできません。
- バックアップした電話帳は前回のデータに上書きされます。
- FOMA端末とお預かりセンターに電話帳が保存されていない場合は、バックアップできません。

お預かりセンターにバックアップできる電話帳の画像の制限について

- JPEG画像、GIF画像、GIFアニメーションをバックアップできます。
- FOMA端末外への出力が禁止されている画像はお預かりセンターにバックアップされません。

データをお預かりセンターにバックアップ

Bookmark、メモ、スケジュール、トルカをお預かりセンターにバックアップできます。

- すでにお預かりセンターにデータをバックアップしているときは、最新の内容にデータが更新されます。

1 ノーマルメニューで[便利ツール] ▶ [ケータイデータお預かりサービス] ▶ [スケジュール等を更新]

2 項目を選ぶ ▶ ▶ [はい]

3 端末暗証番号を入力

- iモードサービスエリア圏外・電源OFF時などでは利用できません。

- FOMA端末のデータを削除したあと、お預かりセンターに接続し、データを更新すると、お預かりセンターにバックアップしたデータも削除されます。お預かりセンターにバックアップしているデータをFOMA端末に復元する場合は、次の操作を行ってください。
 - ケータイデータお預かりサービス契約のみの場合
 - ・ iモードサイト:[i Menu] ▶ [マイページ] ▶ [ケータイデータお預かり]* ▶ [お預かりデータ確認] ▶ iモードパスワードを入力 ▶ [決定] ▶ 画面に従って操作
 - ※ iコンシェルをご契約の場合は、[ケータイデータお預かり / iコンシェル]と表示されます。

画像をお預かりセンターにバックアップ

データBOXのマイピクチャの[自動お預かり]フォルダに保存されている画像は、定期的にお預かりセンターに自動でバックアップされます。



- 画像の形式や設定などによっては、[自動お預かり]フォルダに保存できない画像があります。
- お預かりセンターにバックアップされた画像には、[自動お預かり]フォルダのデータ一覧画面でお預かり済みアイコンが表示されます。
 - 📁 : ファイル制限なしの画像
 - 🔒 : FOMA端末でファイル制限ありに設定した画像
 - ・ [自動お預かり]フォルダから別のフォルダへ移動すると、[📁] / [🔒]は消えます。
- お預かりセンターにバックアップしたあと[自動お預かり]フォルダ内の画像を変更/追加した場合、次回更新時にお預かりセンターに新規にバックアップされます。また、[自動お預かり]フォルダの画像を削除/移動しても、お預かりセンターにバックアップした画像はそのまま残ります。

画像の自動更新について



[自動お預かり]フォルダ内の画像を定期的にお預かりセンターにバックアップするには、自動更新するように設定されていることをご確認ください。

- 自動更新の確認/設定については📖P.124

■ 画像を自動お預かりフォルダへ移動

- 1 ノーマルメニューで[データBOX] ▶ [マイピクチャ]
- 2 データにカーソルを合わせる ▶  ▶ [移動/コピー] ▶ [自動お預かりへ移動]
- 3 移動方法を選ぶ
 - ◆ [1件移動]
 - ◆ [選択移動] ▶ データを選ぶ ▶ 
 - ◆ [フォルダ内全件移動] ▶ 端末暗証番号を入力
 - 再配布不可のデータは[自動お預かり]フォルダへ移動できません。

■ 手で画像をお預かりセンターにバックアップ

- 1 ノーマルメニューで[便利ツール] ▶ [ケータイデータお預かりサービス] ▶ [画像を更新]
- 2  ▶ [はい] ▶ 端末暗証番号を入力
- お預かり済みアイコンクリア
 - お預かり済みアイコンを消去すると、次回更新時に、再度お預かりセンターにバックアップされます。
- 1 ノーマルメニューで[データBOX] ▶ [マイピクチャ] ▶ [自動お預かり]
- 2  ▶ [移動/コピー] ▶ [お預かり済みアイコンクリア] ▶ [OK]

設定情報をお預かりセンターにバックアップ

FOMA端末に保存されている設定情報をお預かりセンターにバックアップすることができます。

- 次の設定がお預かりセンターにバックアップされます。
 - メールの振分け条件設定※
 - メール表示画面の文字サイズ設定
 - 署名編集設定
 - メール選択受信設定
 - 受信・自動送信表示
 - メッセージ自動表示設定
 - メール受信添付ファイル設定
 - 添付ファイル自動再生設定
 - 緊急速報「エリアメール」設定
 - メール/メッセージ問合せ設定
 - メール送受信履歴
 - 着信拒否設定
 - 伝言メモ設定
 - 伝言メモの応答時間
 - リダイヤル/着信履歴
 - ユーザ辞書
 - 学習された文字変換候補
 - アラーム
- ※ バックアップされる振分け条件は、アドレス(差出人)、アドレス(送信先/同報)、電話帳グループ、メールグループ、題名です。

1 ノーマルメニューで[便利ツール] ▶ [ケータイデータお預かりサービス] ▶ [設定情報を更新]

2 [設定情報のお預かり]/[設定情報のダウンロード] ▶

[はい] ▶ 端末暗証番号を入力

- 更新完了画面表示中に[OK]を押すと、バックアップされた設定の詳細情報を確認できます。

データを選んでお預かりセンターにバックアップ

各種データ一覧画面のサブメニュー操作で、データを選んでお預かりセンターにバックアップ(更新)することができます。

- お預かりセンターにバックアップ(更新)できるのは次のデータです。
 - 電話帳 P.81
 - メール P.145
 - Bookmark P.180
 - スケジュール P.359
 - メモ P.371
 - 画像(Flash画像を除く) P.301
 - 動画 P.307
 - メロディ P.318
 - トルカ P.285

例: メール一覧画面のとき

1 メールにカーソルを合わせる ▶ ▶ [移動/コピー] ▶
[お預かりセンターに保存]

2 バックアップ方法を選ぶ

- ◆ [1件保存]
- ◆ [選択保存] ▶ メールを選ぶ ▶
- ・ 30件まで選択できます。

3 [はい] ▶ 端末暗証番号を入力

- 一度の操作で合計10240Kバイトまでバックアップできます。

メールについて

- FOMA端末に保存されている i モードメールやSMSをバックアップできません。
- 本文サイズが10000バイトまたは挿入画像の合計が90Kバイトを超えるメールはバックアップできません。
- SMS送達通知はバックアップできません。

トルカについて

- 利用済みトルカはバックアップできません。

スケジュールについて

- スケジュールのうち、誕生日データ、週間天気予報、休日設定/祝日設定、視聴予約/録画予約はバックアップできません。
- 通常スケジュールはバックアップできますが、自動更新はされません。

データ確認／自動更新の設定

お預かりセンターに接続し、各種お預かりデータの確認や自動更新の設定をすることができます。

- 自動更新の設定は、i モードの「ケータイデータお預かりサイト」(i モードサイト:[i Menu] ▶ [マイページ] ▶ [ケータイデータお預かり]※)からもご利用いただけます。

※ i コンシェルをご契約の場合は、[ケータイデータお預かり/i コンシェル]と表示されます。

- 1 ノーマルメニューで[便利ツール] ▶ [ケータイデータお預かりサービス] ▶ [データ確認/ダウンロード] ▶ [はい]

トルカについて

- お預かりセンターで自動更新されたトルカを表示すると、次回も自動更新するか、トルカを削除するかを選択する画面が表示されます。ひとつのトルカについて一度だけ設定できます。

自動更新について

- データの自動更新時に他の機能を起動していたときは自動更新されません。データの自動更新が起動されなかったときは、待受画面に戻ったときに自動更新が行われます。

詳細設定／通信履歴

データを自動更新するかどうかを設定したり、お預かりセンターとの通信履歴を表示したりできます。

- 1 ノーマルメニューで[便利ツール] ▶ [ケータイデータお預かりサービス] ▶ [詳細設定/通信履歴]
- 2 項目を選ぶ
 - ◆ [自動更新設定] ▶ [はい]
 - ◆ [電話帳画像送信設定] ▶ 項目を設定 ▶
 - ・ 電話帳をお預かりセンターにバックアップするときに、電話帳に設定した画像もバックアップするかどうかを設定できます。
 - ◆ [メモ添付画像送信設定] ▶ 項目を設定 ▶
 - ◆ [その他設定] ▶ [はい]
 - ◆ [通信履歴確認] ▶ 履歴を選ぶ
 - ・ お預かりセンターとの通信履歴を、最新のものから30件まで確認できます。
 - ・ 通信履歴が30件を超えたときは、古い履歴から順に上書きされません。
 - ・ 設定情報の履歴を確認する場合は、を押すと詳細情報を確認できます。

i コンシェル画面からお預かりセンターにバックアップ

FOMA端末内に保存されている電話帳、Bookmark、メモ、スケジュール、トルカは、i コンシエルのメニューからもお預かりセンターにバックアップできます。

- 1 ノーマルメニューで[i コンシェル] ▶ [設定] ▶ [お預かりデータ確認/設定/更新]
- 2 項目を選ぶ
 - ◆ [電話帳の更新]
 - ◆ [メモ、トルカなどの更新] ▶ 項目を選ぶ ▶ ▶ [はい] ▶ 端末暗証番号を入力

各種設定リセット

お客様が設定できる内容をお買い上げ時の状態に戻します。

- お買い上げ時の状態、各種設定リセットでお買い上げ時の状態に戻る項目についてはP.418

1 ノーマルメニューで[本体設定] ▶ [その他設定] ▶ [各種設定リセット]

2 端末暗証番号を入力

3 項目を選ぶ ▶ [はい]

- 次のものはリセット(削除・変更)されません。リセットするときは、それぞれのページを参照してください。
 - 伝言メモなどの録音内容(P.73)
 - 電話帳の登録内容(P.87)
 - Select language(バイリンガル)(P.106)
 - 端末暗証番号(P.109)
 - メール(P.155)
 - 画面メモ(P.182)
 - microSDカード内のデータ(P.335)
 - データBOXのデータ(P.335)
 - スケジュール(P.359)
 - メモ(P.372)
 - ネットワークサービスの設定(P.388~P.400)
 - パスワード(P.117)
 - 署名の登録内容(P.159)
 - アラーム(P.358)
 - プロフィール(P.367)
 - ダウンロード辞書(P.385)
- iモード/フルブラウザの設定リセットについてはP.192
- iモード設定をリセットすると、iチャンネルトップは表示されなくなります。最新の情報を受信するか、チャンネル一覧を表示すると、iチャンネルトップが自動的に表示されます。
- 基本設定をリセットすると、2in1機能はOFFになります。また、次の設定はリセットされます。
 - 2in1モード切替
 - 着信設定
 - 発信番号表示設定
 - モード切替連動設定
 - モード別待受画面設定
- パーソナルデータロック中は、各種設定リセットできません。

データ一括削除

お客様が登録されたデータを削除し、各種機能の設定内容をお買い上げ時の状態に戻します。

- FOMA端末の保護されているデータも削除されます。
- お買い上げ時の状態についてはP.418

削除されるデータ	電話帳(電話帳2in1設定含む)、データBOX内の静止画・着うたフル®・Music&Videoチャンネル・動画・ワンセグデータ・メロディ・PDFデータ・きせかえツール・マチキャラ・キャラ電・その他、iアプリ、メール、メッセージR/F、Bookmark、画面メモ、ダウンロード辞書、音声メモ、メモ、アラーム設定、リダイヤル、着信履歴、送信メッセージ履歴、メール送信履歴、メール受信履歴、URL入力履歴、署名、ユーザ辞書、電子書籍/電子コミック、マンガ・ブックリーダーのしおり、ユーザフォルダ、SMS、iアプリメールのデータ、デコメール®テンプレート、デコメアニメ®テンプレート、伝言メモ(録音した応答ガイダンス含む)、バーコードリーダーで読み取ったデータ、スケジュール(登録・変更した祝日を含む)、サイト閲覧履歴、ケータイデータお預かりサービスの通信履歴、ソフトウェア更新関連情報(予約情報、更新お知らせアイコン、書換え予告アイコン、ダウンロード済みの更新ファイル)、録画予約履歴、うた・ホーダイの再生期限情報、RSS、インフォメーション、iアプリコール履歴、プロフィール登録、iチャンネル、検索サービス、視聴予約、録画予約、赤外線/iC受信済みデータ、使いかたガイドの検索履歴、使いかたガイドのBookmark
----------	---

お買い上げ時の状態に戻る設定	各種設定リセット(※P.125)の対象となる設定、待受画面設定、音選択、伝言メモガイダンス、定型文、学習機能、各種設定、端末暗証番号、日付時刻設定、ベーシックメニュー、通話時間、USSD応答ワーディング登録、USSD登録、プロフィール(ご契約の電話番号以外)、メールグループ、URL入力、プレフィックス設定、データBOXのマイピクチャ・i モーション・ムービー・ワンセグ・xロディ・マイドキュメント・きせかえツール・マチキャラ・キャラ電の各種動作設定、メール設定(有効期限設定、本文入力設定、SMSセンター設定を除く)、i モード/web設定、i アプリ設定、国際プレフィックス、国番号、オペレータ名表示設定、ネットワークサーチ設定、放送用保存領域のデータ、テレビリンク、チャンネルリスト
お買い上げ時に登録されているデータで削除されないもの	xロディ、マイピクチャ、i モーション、きせかえツール、マチキャラ、PDFデータ、キャラ電、コンテンツパッケージ、i アプリ、メール、フォルダ、デコメール®テンプレート、デコメアニメ®テンプレート

1 ノーマルメニューで[本体設定] ▶ [その他設定] ▶ [データ一括削除]

2 端末暗証番号を入力 ▶ [はい]

- 端末の再起動後にデータ一括削除が実行されます。
- データ一括削除には、20分程度かかることがあります。
- データ一括削除中は、他の機能を使用できません。また、音声電話/テレビ電話の着信やメールの受信、アラーム、ワンセグ録画予約などは動作しません。
- データ一括削除は、電池残量が[■]以上の状態で行ってください。電池残量が不十分のときは、データ一括削除できないことがあります。
- データ一括削除を行っているときは、電源を切らないでください。
- ドコモminiUIMカードやmicroSDカードに保存・登録・設定されているデータは削除されません。
- 他の機能が動作中は、データ一括削除できません。
- パーソナルデータロック中は、データ一括削除できません。

- データ一括削除中は、表示が乱れることがありますのでFOMA端末を閉じないでください。
- データ一括削除を行うと、i チャネルテロップは表示されなくなります。最新の情報を受信するか、チャンネル一覧を表示すると、i チャネルテロップが自動的に表示されます。

SH-MODEの利用方法

お買い上げ時に登録されているデータなどを、i Menu内のサイト [SH-MODE] からダウンロードできます。

- [i Menu] ▶ [メニューリスト] ▶ [ケータイ電話メーカー] ▶ [SH-MODE]
- ダウンロードには別途パケット通信料がかかります。



サイト接続用
QRコード

遠隔初期化

本機能の利用契約(ビジネスmoperaあんしんマネージャー)をすることで、管理者からのお申し出により、対象となるFOMA端末の各種データ(本体/microSDカード/ドコモminiUIMカード内のメモリ)を初期化することができます。

詳細はドコモの法人向けサイトをご確認ください。

docomo Business Online

パソコンから <http://www.docomo.biz/>

※ システムメンテナンスなどにより、ご利用になれない場合があります。

- 遠隔初期化はご契約が必要なサービスです。

遠隔カスタマイズ

本機能の利用契約(ビジネスmoperaあんしんマネージャー)をすることで、管理者からのお申し出により、対象となるFOMA端末の各機能(カメラ機能やロック設定など)の利用の制限や、ON/OFF設定を遠隔から行うことができるサービスです。

詳細はドコモの法人向けサイトをご確認ください。

docomo Business Online

パソコンから <http://www.docomo.biz/>

※ システムメンテナンスなどにより、ご利用になれない場合があります。

- 遠隔カスタマイズはご契約が必要なサービスです。

遠隔カスタマイズの設定確認

- 1 ノーマルメニューで[本体設定] ▶ [その他設定] ▶ [リモート機能設定確認]

その他の「あんしん設定」

ドコモでは、本章でご紹介した以外にも、「あんしん」に関するさまざまな機能やサービスを提供しております。詳細については、ドコモのホームページをご覧ください。

i モードメール

i モードメール	130
i モードメール作成・送信	130
デコメール®	133
デコメアニメ®	135
デコメ®テンプレート	136
かんたんデコメ	137
メールチェンジ	138
添付ファイル	139
i モードメールの保存・編集	140
メール本文の簡単入力	141

i モードメール受信・操作

メール自動受信	142
メール選択受信	143
メール/メッセージ問い合わせ	143
i モードメール返信	144
i モードメール転送	144
メールに表示されたメールアドレスや電話番号の利用	144
選択受信添付ファイルの取得	144
添付ファイルの確認・保存・削除	145

メールBOXの操作

受信/送信/未送信BOXのメール表示	145
メール管理	154
メール送信履歴/メール受信履歴	156

メール設定

メール設定	157
ショートカット設定	162

メッセージR/F受信

メッセージR/Fを受信したとき	162
メッセージR/F表示	163

緊急速報「エリアメール」

緊急速報「エリアメール」	164
緊急速報「エリアメール」受信	164
緊急速報「エリアメール」設定	165

SMS

SMSの作成・送信	166
SMS受信	167
SMS問い合わせ	167
SMS設定	167
ドコモminiUIMカードへのSMS保存	168

i モードメール

i モードを契約するだけで、i モード対応端末間はもちろん、インターネットを経由してe-mailのやりとりができます。テキスト本文に加えて、合計2M/バイト以内のファイル(写真や動画ファイルなど)を10個まで添付することができます。また、デコメール®にも対応しており、メール本文の文字の色・大きさや背景色を変えられるほか、デコメ絵文字®も使えて、簡単に表現力豊かなメールを送ることができます。さらにメッセージや画像を挿入したFlash画像のデコメアニメ®にも対応しております。

- i モードメールの詳細については、ドコモのホームページをご覧ください。

i モードメール作成・送信

- 2in1のモードが[デュアルモード]の場合に、送信元アドレスを切り替えて作成・送信するとき P.396
- 宛先に[電話帳検索]、[メールグループ]を利用する場合は、あらかじめ電話帳(P.78)、メールグループ(P.160)を登録してください。

1 待受画面で☑▶[新規メール作成]

- 2in1のモードが[デュアルモード]の場合、送信元アドレスなしのときはメール作成画面左上に[☑]、送信元アドレスがBアドレスのときはメール作成画面左上に[☑]が表示されます。

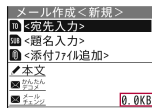

メール作成画面

2 [＜宛先入力＞]▶宛先を入力

- 選択できる項目は次のとおりです。
 - 複数のアドレスを設定した場合は、入力欄に宛先の件数が表示されます。[複数宛先 〇件]を選び、宛先の一覧から宛先を選んでも項目が選択できます。
 - **メール送信履歴**: メール送信履歴から選んで宛先を入力できます。
 - **メール受信履歴**: メール受信履歴から選んで宛先を入力できます。
 - **電話帳検索**: 電話帳から検索して宛先を入力できます。
 - 宛先を一度に50件まで選択できます。
 - **メールグループ**: メールグループを選んで宛先を入力できます。
 - **ブログ/SNS投稿先**: ブログ/SNS投稿先から選んで宛先を入力できます。
 - ブログ/SNS投稿先の登録については P.161
 - **直接入力**: 宛先を直接入力できます。
 - 半角50文字まで入力できます。
 - **送信種別変更**: 2件目以降の宛先の送信種別を変更できます。
 - To: 送信相手の宛先です。[To]で指定したアドレスは他の送信相手に表示されます。
 - Cc: [To]宛に送信したメールを第三者に知らせるときに使います。
 - Bcc: [Cc]と同じように第三者に知らせるときに使いますが、[Bcc]で指定したアドレスは、[To]や[Cc]の相手には表示されません。
 - [To]と[Cc]で指定したアドレスは、受信側に表示されます。ただし、受信側の端末や機器、メールソフトなどによっては、表示されない場合があります。
 - **宛先確認**: 入力した宛先を確認できます。
 - **宛先削除**: 入力した宛先を削除できます。
 - 宛先の追加: 1件目を入力すると入力欄が追加▶入力欄を選ぶ▶入力方法を選ぶ
 - 宛先は50件まで入力できます。
 - i モード端末に送信するときは、「@docomo.ne.jp」を省略できます。
 - 電話帳に登録されている相手を宛先に設定したときは、名前が表示されます。

- 2in1のモードが[Aモード]／[Bモード]のときは、それぞれのモードの送信元アドレスになります。[デュアルモード]のときは、最後に入力した宛先の電話帳2in1設定によって、次のように送信元アドレスが設定されます。
 - 電話帳2in1設定が[A]・または[共通]のとき：Aアドレス
 - 電話帳2in1設定が[B]のとき：Bアドレス
- 宛先が入力されていない場合や、電話帳未登録のアドレスを入力した場合は、送信元アドレスが設定されません。
- 宛先が複数あるときに宛先を削除すると、残りの宛先に従って送信元アドレスが設定されます。



3 SUB欄を選ぶ ▶ 題名を入力

- 全角100文字(半角200文字)まで入力できます。
- 題名に[↵] (改行)は入力できません。

4 [本文] ▶ 本文を入力

- 全角5000文字／半角10000文字(10000バイト)まで入力できます。
- [↵] (改行)は全角1文字としてカウントします。全角、半角のスペース(空白)もそれぞれ全角1文字、半角1文字としてカウントします。
- 日・英語入力予測が[ON]のときはメール起動時表示(☞P.141)に従い、定型文や学習した文章などの一覧が表示されます。

5

- 送信の中止： / 
 - タイミングにより送信されることがあります。
- 圏外で送信できないときは☞P.141
- iモードメールの送信に失敗すると、送信失敗音・バイブレータが動作します。
- 宛先が「携帯電話番号」または「携帯電話番号@docomo.ne.jp」のときは、電話帳にシークレットコードが設定されているかどうかを自動的に調べ、シークレットコードが設定されているときは、シークレットコードを付けて送信します。

- 複数の宛先に送信しても、1件の送信メールとして保存されます。送信メール詳細画面では、送信に成功した宛先がすべて表示されます。
- 複数の宛先に送信した場合、送信に失敗した宛先があったときは、送信メール1件と未送信メール1件が保存されます。未送信メールには、送信されていない宛先がすべて表示されます。

- フルブラウザ起動中はメール送信を行えない場合があります。
- 受信側の機種によっては題名をすべて受信できないことがあります。
- 何らかの原因で送信できなかったiモードメールは、未送信メールとして保存されます。
- 電波状況などにより、受信側で文字が正しく表示されないときがあります。
- FOMA端末に保存した送信メールが最大保存件数／最大保存容量を超えた場合は、送信メールのうち古いメールから順に削除されます。サイズの大きい添付ファイルを送信すると、複数の送信メールが削除されます。
- シークレットコードを登録してドコモ以外のアドレスにメール送信を行ったときは、宛先不明などのエラーメッセージを受信できないことがあります。
- 他社の携帯電話に絵文字入りのiモードメールを送ると、自動的に送信先の類似絵文字に変換されます。ただし、送信先の携帯電話の機種、機能により、正しく表示されない場合があります。

■ メール作成画面のサブメニュー操作



[送信]	
[送信日時予約]	☞P.140
[圏内自動送信]	☞P.141
[保存]	☞P.140
[テンプレート呼出] ▶ テンプレートにカーソルを合わせる ▶ 	
[テンプレート保存] ▶ [はい]	
● デコメール®をテンプレートとして保存します。	
[署名貼付]	
[送信者アドレス切替(A・B)]	☞P.396
[メール起動時表示]	☞P.141
[ショートカット作成]	☞P.38

[テンプレート保存]について

- メールメニューのデコメテンプレートの[デコメール]に保存されます。

- デコメール®のテンプレートを呼び出して作成したときは、保存方法を選択できます。
- 保存したテンプレートには、自動的に保存日時をもとにしたタイトル名が付けられます。
例:2013年2月12日午後1時5分7秒に保存→[130212_130507]
- 作成または送受信したデコメール®に添付ファイルがあっても、添付ファイルなしで保存されます。
- ファイル制限されているときは、画像は削除されて保存されます。
- デコメアニメ®は、テンプレート保存できません。

■ 本文入力画面のサブメニュー操作

[デコレーション]	☞P.133
[デコアシスト]	
▶ [ショットデコ]	☞P.227
▶ [モーションデコ]	☞P.228
▶ [画像挿入] ▶ 画像にカーソルを合わせる ▶ 	
● [画像挿入]について☞P.135	
[テンプレート呼出] ▶ テンプレートにカーソルを合わせる ▶ 	
[コピー・切り取り・その他]	
▶ [コピー]	☞P.383
▶ [切り取り]	☞P.383
▶ [貼り付け]	
● 貼り付けの詳細については☞P.383	
▶ [コピー履歴]	☞P.384
▶ [範囲選択]	☞P.134
▶ [元に戻す]	
▶ [参照メールコピー] ▶ 始点を選ぶ ▶ 終点を選ぶ	
● 参照メールの本文の内容をコピーできます。	
▶ [情報表示]	
● 挿入した画像の情報を表示します。	
[定型文・データ引用]	

▶ [署名]	
▶ [定型文]	☞P.382
▶ [区点]	☞P.384
▶ [電話帳] ▶ 名前を選ぶ ▶ 情報を選ぶ	
▶ [プロフィール情報] ▶ 端末暗証番号を入力 ▶ 情報を選ぶ	
▶ [バーコードリーダー]	☞P.224
▶ [電卓] ▶ 計算する ▶ 	
▶ [Bookmark] ▶ Bookmarkを選ぶ	
● 選択したBookmarkのタイトルとURLを本文に入力します。	
▶ [絵文字・記号・顔文字]	
▶ [絵文字]	
● 絵文字の詳細については☞P.382	
▶ [記号]	
● 記号の詳細については☞P.382	
▶ [顔文字]	☞P.382
[音声で文字入力]	☞P.385
[単語・定型文登録]	
▶ [単語登録]	☞P.384
▶ [定型文登録]	☞P.383
[参照メール表示]	
▶ [参照メールON] / [参照メールOFF]	☞P.133
▶ [次メール]	
▶ [前メール]	
▶ [参照メール変更] ▶ [受信メール] / [送信メール] ▶ メールを選ぶ	
[入力設定]	
▶ [入力方式・設定]	
● 入力方式・設定の詳細については☞P.378	
▶ [2タッチ入力] / [かな入力]	

▶ [2タッチガイドON] / [2タッチガイドOFF]

▶ [日・英語入力予測OFF] / [日・英語入力予測ON]

- 日・英語入力予測の詳細についてはP.378

▶ [自動カーソル] ▶ 設定を選ぶ

- 自動カーソルの詳細についてはP.378

▶ [語調選択] ▶ 設定を選ぶ

▶ [パレット設定ON] / [パレット設定OFF]

- パレットを表示するかどうかを設定します。

▶ [メール起動時表示] P.141

▶ [メール文章履歴ON] / [メール文章履歴OFF]

[プレビュー]

■ 参照メール表示

受信メール / 送信メールを参照しながら新規メールの作成ができます。

1 本文入力画面で **[参照メール表示]**

2 [参照メールON] ▶ [受信メール] / [送信メール]

- 参照メール表示の解除: [参照メールOFF]

3 メールを選ぶ

- メールにカーソルを合わせて **[OK]** でも操作できます。
- メール選択時の受信 / 送信BOXの表示切替: **[TAB]**
- 本文入力画面下部に参照メールエリアが表示され、引き続き、本文の入力や編集ができます。
- 操作する画面の切替: **[Z]**

参照メールエリアのボタン操作

- 前 / 次のメールを表示: **[P]**
- 前 / 次のページを表示: **[M]** / **[N]**
- 参照メールのコピー: **[C]** ▶ 始点を選ぶ ▶ 終点を選ぶ
- 参照メール表示の解除: **[X]**

- 参照メールの添付ファイルは表示されません。

デコメール®

i モードメール作成時、本文の色や文字サイズを変更したり、Flash画像などの画像を挿入する、背景に色を付けるなどの装飾を行ったりすることが出来ます。

また、ショットデコやモーションデコで作成したデコメ®ピクチャやデコメ絵文字®を使用することもできます。

- 作成できるデコメール®の本文は10000バイトまでです。挿入画像またはデコメ絵文字®は、最大20種類、合計90Kバイトまで挿入できます。ただし、Flash画像は2個までとなります。
- メール作成中にデコメ絵文字®を入力すると、デコメール®になります。

現在有効な装飾の種類

文字色・文字サイズ・文字位置

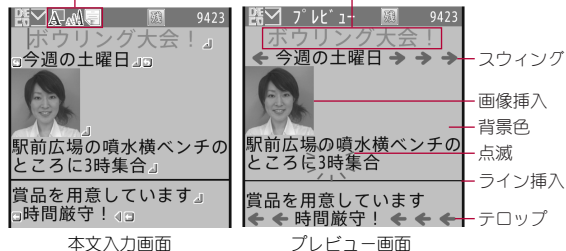

本文入力画面

プレビュー画面

■ デコレーション

装飾を指定してから文字を入力します。

1 本文入力画面で **[デコレーション]**

2 装飾する

- パレットやサブメニューから装飾方法を選び、装飾内容を設定して本文を入力します。
- 装飾の内容と操作方法についてはP.134

■ 範囲選択

入力済みの文字を装飾します。

1 本文入力画面で装飾開始位置にカーソルを合わせる▶

[HG] ▶ [コピー・切り取り・その他] ▶ [範囲選択]

- **[H]**を押しても操作できます。

2 装飾終了位置を選ぶ

- すべての文章を選択：**[H]**
- 文頭/文末にカーソルを合わせる：**[H]**/**[I]**
 - ・ ページが複数ある場合は、1ページずつスクロールします。
- 選択を取り消す：**[ESC]**

3 装飾する

- 装飾の内容と操作方法についてはP.134
- 同じ範囲を繰り返し装飾できます。
 - ・ [パレット設定OFF]の場合、繰り返し装飾するときは**[H]**を押します。

4 装飾が終わったら**[H]**

- [パレット設定OFF]のときは、装飾が終わったら**[H]**を押します。

■ 装飾の内容と操作方法

サブメニューやパレットから装飾方法を選んで装飾することができます。

サブメニュー操作

- デコレーションと範囲選択では項目が異なります。

サブメニュー	装飾の内容と操作方法
[文字色]	文字に色を付けます。絵文字も設定した色で表示されます。通常の絵文字色にしたいときは、[指定なし]に設定してください。 色を選ぶ ▶ 文字を入力
[文字サイズ]	文字の大きさを変更します。 文字サイズを選ぶ ▶ 文字を入力 <ul style="list-style-type: none">● デコメ絵文字®のサイズは変更できません。

サブメニュー	装飾の内容と操作方法
[画像挿入]	本文中に画像を表示します。GIFアニメーションなど動きがある画像は、一定時間が経過すると止まります。 画像にカーソルを合わせる ▶ [H]
[点滅]	文字を点滅させます。一定時間が経過すると止まります。 [設定] ▶ 文字を入力
[テロップ]	テロップ表示します。一定時間が経過すると止まります。 [設定] ▶ 文字を入力
[スウィング]	文字を左右に揺らして表示します。一定時間が経過すると止まります。 [設定] ▶ 文字を入力
[文字位置]	文字の配置を変更します。 位置を選ぶ ▶ 文字を入力
[ライン挿入]	本文中にライン(罫線)を挿入します。[文字色]で設定した色で、1行分のラインが挿入されます。
[背景色]	メール本文の背景に色を付けます。 色を選ぶ
[フォントチェンジ]	フォントを変更します。 [はい] ▶ 開始位置を選ぶ ▶ 終了位置を選ぶ ▶ 候補を選ぶ <ul style="list-style-type: none">● フォントチェンジの詳細についてはP.138
[デコレーション変更]	範囲を指定して装飾を行います。 終了位置を選ぶ ▶ 装飾を指定 <ul style="list-style-type: none">● 画像挿入、ライン挿入、背景色は選択できません。
[元に戻す]	直前に行った編集を取り消します。 <ul style="list-style-type: none">● 10回前の操作まで戻すことができます。
[デコレーションなし]	デコレーションのときは、装飾されていない通常の文字を入力します。範囲選択のときは、選択範囲の装飾を解除します(背景色を除く)。
[コピー]	範囲指定した文字をコピーします。
[切り取り]	範囲指定した文字を切り取ります。

サブメニュー	装飾の内容と操作方法
[範囲選択解除]	範囲指定を解除します。
[全解除]	すべての装飾を解除します。
[文字入力]	文字を入力します。
[プレビュー]	装飾を確認します。 ● 本文入力画面で [] (1秒以上)でも操作できません。 ● 100Kバイト以下のメロディを添付しているときは自動再生されます。

パレット操作

画面上に表示されるパレットからメニューを選択して装飾することができます。

- 各パレット選択後の操作方法はサブメニュー操作と同様です。



デコレーションメニュー

- | | | |
|-----------------|----------------|----------------|
| 1 画像挿入 | 2 点滅 | 3 文字色 |
| 4 テロップ | 5 文字サイズ | 6 スウィング |
| 7 フォント変更 | 8 文字位置 | 9 全解除 |
| 10 ライン挿入 | 11 元に戻す | 12 背景色 |
| 13 装飾なし | 14 コピー | 15 切り取り |



範囲選択メニュー

- 受信側のiモード端末によっては、メール本文に閲覧用のURLが記載されます。ただし、端末によっては、閲覧用のURLがないメールを受信することがあります。
- 受信側のiモード端末がFlash画像の挿入されたデコメール®に非対応の場合は、メール本文に閲覧用のURLが記載されます。ただし、端末によっては、装飾が解除されたメールを受信することがあります。

- 装飾を決定すると、状態アイコン [] が表示されます。

【画像挿入】について

- Flash画像に含まれているFlash®Videoは再生できません。Flash画像だけが見えている状態になります。
- 同一画像を複数挿入したときは1種類の画像として扱われます。ただし、同一画像を含む署名を挿入したときは同一画像とはみなされません。
- 受信したデコメール®を引用返信または転送したときは、装飾や挿入した画像も引用されます(ファイル制限ありの画像を除く)。
- 挿入するJPEG画像の画像サイズが「QVGA:240×320」を超える場合は、画像サイズやファイルサイズを変更する画面が表示されます。[サイズ中(640×480)]、[サイズ小(320×240)]を選択すると、選択した画像サイズに変更して挿入します。[そのまま挿入]を選択すると、画像サイズを変更せずに挿入しますが、ファイルサイズが90Kバイト以上の場合は、ファイルサイズを90Kバイト未満に変更して挿入します。ただし、画像サイズやファイルサイズが大きい場合は、ファイルサイズが変更されず挿入できないことがあります。

デコメアニメ®

デコメアニメ®とは、デコメアニメ®テンプレートを利用し、メッセージや画像を挿入したFlash画像を使った表現力豊かなメールサービスです。お買い上げ時に登録されているテンプレートのほかに、サイトなどからダウンロードしたテンプレートを利用して作成できます。

- 作成できるデコメアニメ®のテンプレートと画像の合計は90Kバイトまでです。また、メッセージは10000バイトまでです。これらのバイトを超えるときは、メッセージや画像を挿入できません。

- 1** 待受画面で [] ▶**[新規デコメアニメ作成]**▶**[編集]**
- 2** テンプレートにカーソルを合わせる▶ []



編集項目リスト

- 編集できる項目がリスト表示されます。編集できる項目はテンプレートによって異なります。

マークの意味

- ✎ : 文字を編集できます。
- 🗨️ : デコレーションを編集できます。
- 🖼️ : 画像を編集できます。

3 編集項目を選ぶ

- ◆ **[✎]** ▶ 項目を選ぶ ▶ 編集する
- ◆ **[🗨️]** ▶ 編集する
- ◆ **[🖼️]** ▶ **[画像選択]** ▶ 画像にカーソルを合わせる ▶ **[🖼️]**
 - ・ 画像の削除: **[削除]** ▶ **[はい]**
 - ・ 初期の画像に戻す: **[初期画像に戻す]** ▶ **[はい]**
- 文字入力画面には、入力可能な文字数の残バイト数が表示されます。
- 入力した文字の合計が10000バイトを超えた場合、文字入力画面の残バイト数が0でなくても、文字を入力できないことがあります。
- デコメアニメ®合成時に画像ファイルのサイズが増加するため、メールの残バイト数以下の画像でも挿入できないことがあります。
- GIFアニメーションやFlash画像を挿入した場合、デコメアニメ®送信時にサイズオーバーになることがあります。
- プレビュー表示: **[🖼️]**
 - ・ デコメアニメ®編集画面に戻る: **[🏠]**
 - ・ 再生をやり直す: **[🔄]**
 - ・ 再生を停止: **[🛑]**

4 🖼️

- 受信側の i モード端末がデコメアニメ®非対応の場合は、メール本文に閲覧用のURLが記載されます。ただし、端末によっては、挿入したメッセージのみが記載されたメールを受信することがあります。
- 送信/保存したデコメアニメ®は再編集できません。また、編集中に破棄したり、送信に失敗したりしたデコメアニメ®も再編集できません。

- デコメアニメ®作成では、次の操作はできません。
 - 文字入力画面での文字や画像の挿入位置の変更
 - 文字入力画面での署名の貼り付け
- Flash画像に含まれているFlash®Videoは再生できません。Flash画像だけが見えている状態になります。

■ デコメアニメ®作成画面のサブメニュー操作

[送信]	
[送信日時予約]	🗨️ P.140
[圈内自動送信]	🗨️ P.141
[保存] ▶ [はい]	
[テンプレート呼出] ▶ テンプレートにカーソルを合わせる ▶ [🖼️]	
[プレビュー]	
[送信者アドレス切替(A・B)]	🗨️ P.396
[ショートカット作成]	🗨️ P.38

■ デコメアニメ®編集画面のサブメニュー操作

[テンプレート呼出] ▶ [はい] ▶ テンプレートにカーソルを合わせる ▶ [🖼️]	
[プレビュー]	
[リセット] ▶ [はい]	
[参照メール表示]	🗨️ P.133

デコメ®テンプレート

テンプレートとは、レイアウトや装飾がすでに決められているデコメール®/デコメアニメ®用のひな形です。お買い上げ時に登録されているテンプレートのほかに、サイトなどからダウンロードしたり、作成または送受信したりしたデコメール®をテンプレートとして保存できます。

- 保存できる件数は次のとおりです。
 - デコメール®のテンプレート:最大100件
 - デコメアニメ®のテンプレート:最大100件

1 待受画面で ▶ [デコメテンプレート] ▶ [デコメール] / [デコメアニメ]

2 テンプレートにカーソルを合わせる

■ デコメール®テンプレート一覧画面のサブメニュー操作

[編集] ▶ デコメール®を編集 ▶ 保存方法を選ぶ

[タイトル編集] ▶ タイトルを編集

[削除]

▶ [1件削除] ▶ [はい]

▶ [選択削除] ▶ テンプレートを選ぶ ▶ [はい]

▶ [全件削除] ▶ 端末暗証番号を入力 ▶ [はい]

[情報表示]

[メモリ確認] P.337

[タイトル編集]について

- 全角10文字(半角20文字)まで入力できます。

■ デコメアニメ®テンプレート一覧画面のサブメニュー操作

- 次の機能については、デコメール®テンプレート一覧画面のサブメニュー操作 (P.137) を参照してください。

■ タイトル編集 ■ 削除 ■ 情報表示 ■ メモリ確認

[microSDへコピー] P.326

[データ送信]

▶ [赤外線送信] P.340

▶ [i C送信] P.342

[microSDデータ参照]

- microSDデータ参照の詳細については P.330

かんたんデコメ

メール本文を入力して変換すると、文章から予測して自動的に絵文字やデコメ絵文字®が入力され、文字色、文字サイズ、背景色も変更されます。お好みの変換候補から選ぶことができます。また、変換パターンを変更することで、女性向けや男性向けなど、変換候補の表現を変更できます。

- i Menu内のサイト[SH-MODE]からダウンロードした変換パターンも利用できます (P.126)。

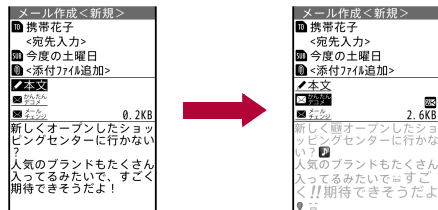

1 本文入力後、メール作成画面で[かんたんデコメ]

2 候補を選ぶ

- 変換候補を一時的に保存:
- 保存していた変換候補に戻す:
- 変換パターンの変更: ▶ [変換パターン] ▶ 変換パターンを選ぶ
- 絵文字の入力箇所を変える: ▶ [絵文字挿入] ▶ 設定を選ぶ
- 自動的に文字色/文字サイズ/背景色を変える: ▶ 変換項目を選ぶ ▶ 設定を選ぶ
- 次候補に変更:
- 押すたびに設定した変換項目に従って変更されます。
- 引き続き、本文入力画面で入力や編集をすることができます。

- デコメ絵文字®が入力された場合や文字色、文字サイズ、背景色に変更された場合は、デコメール®になります。

- デコメアニメ®でかんたんデコメは利用できません。

■ 変換パターン

1 待受画面で [☑] ▶ [デコメアイテム] ▶ [変換パターン]

2 変換パターンを選ぶ

- 変換/パターンの削除: 変換パターンにカーソルを合わせる ▶ [☑] ▶ [はい]

- プレビュー画像がないデータは確認できません。
- お買い上げ時に登録されている変換パターンは削除できません。

メールチェンジ

メール本文を入力して変換すると、フォントを変えたりデコメアニメ®を作成したりできます。

フォントチェンジ

メール本文を入力して変換すると、フォントを変えることができます。

- i Menu内のサイト [SH-MODE]からダウンロードしたフォントも利用できます (P.126)。

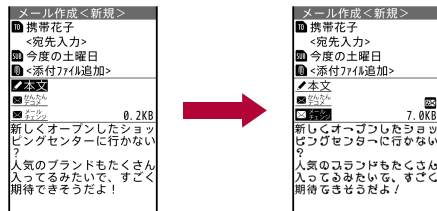

1 本文入力後、メール作成画面で [メールチェンジ] ▶ [フォントチェンジ]

2 [はい]

3 候補を選ぶ

- 前の変換候補/次の変換候補に変更: [⏪]/[⏩]
- フォントの種類を選ぶ: [☑] ▶ フォントを選ぶ
- 引き続き、本文入力画面で入力することができます。

- フォントチェンジを行うと、デコメール®になります。
- フォントが変更された文字はGIF画像として本文中に表示されます。フォントを変更した文字を編集することはできません。
- フォントチェンジを行うと点滅の装飾は解除されてフォントが変わりません。
- フォントチェンジを行った場合に、作成できる画像の種類やサイズを超えたとき、フォントチェンジができない旨のメッセージが表示されます。本文中のデコメ絵文字®または文字数を減らしてから再度操作してください。

■ フォント

1 待受画面で [☑] ▶ [デコメアイテム] ▶ [フォント]

2 フォントを選ぶ

- フォントの削除: フォントにカーソルを合わせる ▶ [☑] ▶ [はい]

- プレビュー画像がないデータは確認できません。
- お買い上げ時に登録されているフォントは削除できません。

本文入力後にデコメアニメ®作成

メール本文を入力して変換すると、デコメアニメ®テンプレートに文章が反映され、デコメアニメ®を作成することができます。

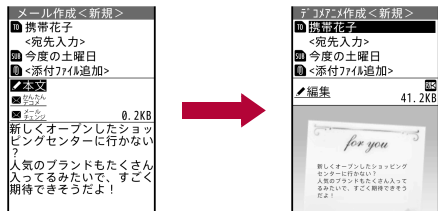

1 本文入力後、メール作成画面で[メールチェンジ] ▶ [デコメアニメ]

2 テンプレートにカーソルを合わせる ▶

- 引き続き、デコメアニメ®作成画面で入力や編集をすることができます。

- 入力したメール本文がデコメアニメ®テンプレートの入力可能文字数を超えている場合、超えた文字は破棄されます。
- 入力したメール本文がデコレーションされている場合、デコレーションを編集可能なデコメアニメ®テンプレート以外は選択できません。

添付ファイル

iモードメールに静止画や動画/i モーションなどを添付して送信できます。

- データは合計で最大2Mバイト、10個まで添付できます。
- iモードメール添付やFOMA端末外への出力が禁止されているファイルは送信できません。

1 メール作成画面で添付欄を選ぶ

- 添付ファイルを追加するとき: 添付欄を選ぶ ▶ [添付ファイル追加]

2 添付ファイルを選ぶ

- 添付できるファイルの種類は次のとおりです。
 - **イメージ**: JPEG画像、GIF画像、GIFアニメーション、Flash画像を添付できます。
 - **メロディ**: SMF形式、MIDI形式のメロディを添付できます。
 - **i モーション**: MP4形式の動画/i モーションを添付できます。
 - **トルカ**: トルカは1Kバイトまで、トルカ(詳細)は100Kバイトまで添付できます。
 - **PDF**: ダウンロード中およびページ単位で部分的にダウンロードしたPDFは添付できません。
 - **電話帳**: vCard形式のデータを添付できます。
 - **スケジュール**: vCalendar形式のデータを添付できます。
 - **メモ**: メモを添付できます。
 - **Bookmark**: vBookmark形式のデータを添付できます。
 - **その他**: [その他]フォルダのファイルを添付できます。
 - **カメラ起動(静止画)**: カメラを起動し、撮影した静止画を添付できます。
 - 撮影サイズは「待受:480×854」に設定されています。
 - 撮影サイズを「5M:1932×2576」に設定することはできません。
 - 撮影した静止画はデータBOXのマイピクチャの[カメラ]フォルダに保存されます。
 - **カメラ起動(動画)**: カメラを起動し、撮影した動画を添付できます。
 - 撮影サイズは「QCIF:176×144」に設定され、変更できません。
 - 撮影した動画はデータBOXのi モーション・ムービーの[カメラ]フォルダに保存されます。
 - 撮影した動画を2Mバイト対応機種以外の機種に送る場合は、ファイルサイズ制限を[メール用(短)]または共通再生モードを[ON]に設定して撮影してください。
 - 添付欄には、現在添付されているファイル件数と添付ファイルの合計ファイルサイズが表示されます。
- 受信側の端末によっては、受信できなったり、正しく表示・再生できなくなったりすることがあります。また、動画が粗くなったり、連続静止画に変換されたりすることがあります。

- 添付するJPEG画像の画像サイズが「QVGA:240×320」を超える場合は、画像サイズやファイルサイズを変更する画面が表示されます。
[サイズ中(640×480)]、[サイズ小(320×240)]を選択すると、選択した画像サイズに変更して添付します。
- [そのまま添付]を選択すると、画像サイズを変更せずに添付しますが、ファイルサイズが2Mバイトを超える場合は、ファイルサイズを2Mバイト以下に変更して添付します。
- 添付する動画/iモーションのファイルサイズが500Kバイトを超える場合、または画像サイズが「QVGA:320×240」を超える場合は、ファイルサイズや画像サイズ変更の確認画面が表示されます。ファイルサイズが500Kバイトを超えているときは、500Kバイト以下または2Mバイト以下になるように先頭から切り出して添付できます。
- 添付するファイルのファイルサイズが100Kバイトを超える場合、添付するかどうかの確認画面が表示されることがあります。[はい]を選択すると、ファイルが添付されます。
- Flash画像に含まれているFlash[®]Videoは再生できません。Flash画像だけが見えている状態になります。
- 効果音を含むデコメアニメ[®]にメロディを添付した場合、添付したメロディが再生されます。

■ 添付ファイルの解除

1 添付欄を選ぶ ▶ ファイルにカーソルを合わせる ▶

2 解除方法を選ぶ

- ◆ [1件解除]
- ◆ [選択解除] ▶ ファイルを選ぶ ▶ 
- ◆ [全件解除]

3 [はい]

i モードメールの保存・編集

作成した i モードメールを保存しておき、あとで送信することができます。



i モードメールの保存

1 メール作成画面で ▶ [保存]

- 未送信BOXに保存されます。

送信日時予約

指定した日時にメールを自動送信することができます。

- 10件まで送信日時予約を設定できます。設定したメールは[未送信トレイ]に保存されます。
- 送信日時予約を設定するとディスプレイ上部に  が表示されます。
- 圏内で自動送信に失敗したメールは未送信BOXに保存され、ディスプレイ上部に  が表示されます。自動送信に失敗したメールを再度編集するか、送信日時予約を解除すると、非表示になります。
- 圏外で自動送信に失敗したメールは未送信BOXに保存され、自動的に圏内自動送信が設定されます (P.141)。
- 2in1利用時は、モードにかかわらず送信日時予約を設定したメールは自動送信されます。ただし、送信結果は次のとおり表示されます。
 - [Aモード]のとき:Aアドレスのメールの結果
 - [Bモード]のとき:Bアドレスのメールの結果
 - [デュアルモード]のとき:すべてのメールの結果

1 メール作成画面で ▶ [送信日時予約]

2 各項目を設定 ▶

- 設定可能な時刻は、現在時刻の3分先以降となります。

送信日時予約の確認/解除

- 未送信メール一覧画面のサブメニューで確認/解除できます (P.152)。

圏内自動送信

圏外のためにメールが送信できなかった場合、圏内になったときにメールを自動送信することができます。

- 30件まで圏内自動送信を設定できます。設定したメールは[未送信トレイ]に保存されます。
- 圏内自動送信を設定するとディスプレイ上部に[✉]が表示されます。
- 自動送信に失敗したメールは未送信BOXに保存され、ディスプレイ上部に[✉]が表示されます。自動送信に失敗したメールを再度編集するか、圏内自動送信を解除すると、非表示になります。
- 2in1利用時は、モードにかかわらず圏内自動送信したメールは自動送信されます。ただし、送信結果は次のとおり表示されます。
 - [Aモード]のとき:Aアドレスのメールの結果
 - [Bモード]のとき:Bアドレスのメールの結果
 - [デュアルモード]のとき:すべてのメールの結果

1 メール作成画面で[☰] ▶ [圏内自動送信]

圏内自動送信の解除

- 未送信メール一覧画面のサブメニューで解除できます(☞P.152)。

保存した i モードメールの編集・送信



1 未送信メール一覧画面でメールを選ぶ ▶ メールを編集 ▶

メール本文の簡単入力

メール本文入力開始時に、定型文や学習した文章などを表示し、簡単に入力することができます。

- あらかじめ、日・英語入力予測を[ON]に設定しておいてください(☞P.378)。

1 本文入力画面で入力文を選ぶ

- 学習した文章の削除:学習した文章にカーソルを合わせる ▶  [削除]
- 定型文を確認:定型文にカーソルを合わせる ▶ 
- 一覧の上部には、最近使用された定型文や学習した文章が3件まで表示されます。右端には[●]が表示されます。

メール起動時表示

メール本文入力開始時に表示する文章を設定します。

1 本文入力画面で[☰] ▶ [入力設定] ▶ [メール起動時表示]

2 設定を選ぶ

- 設定できる文章の種類は次のとおりです。
 - **文頭予測**:文頭に入力すると思われる候補を表示します。
 - **クイック定型文**※:登録されている定型文と、メール本文入力時に文頭に入力した一文を学習し、表示します。
 - **登録定型文**※:登録されている定型文を表示します。
 - **OFF**:文章を表示しません。
- ※ 定型文種別が[装飾線]、[アドレス・データ形式]のものは表示されません。

- デコメ絵文字®やデコレーションは学習の対象外です。

メール自動受信

メールを受信すると、マークやテロップを表示してお知らせします。

- メールを受信すると次のマークが表示されます。

マークの意味

※:未読 i モードメールあり

※:未読 i モードメールとSMSあり

※:FOMA端末内の受信 i モードメールやSMSがいっぱい

※:FOMA端末内の受信 i モードメールやSMSおよびドコモminiUIMカード内のSMSがいっぱい

※:未読SMSあり

※:ドコモminiUIMカード内のSMSがいっぱい



※:未読エリアメールあり











: i モードセンターにメールあり

: i モードセンターのメールがいっぱい

: i モードセンターにメール、メッセージR、メッセージFのうち2種類以上あり

: i モードセンターにメール、メッセージR、メッセージFのうち2種類以上あり、i モードセンターがいっぱいになっているものがある

※ メッセージR/Fを受信したときなどは、/が小さいマークで表示されます(※P.162)。

- i モードセンターにメールが保管されていても、、、、が表示されないときがあります。
- メール選択受信設定を[ON]に設定しているときは、、、、は表示されません。
- メールを受信するとメールテロップが表示されます(待受画面を除く)。
 - 受信BOXの表示:メールテロップ表示中に (1秒以上)
 - テロップの非表示:メールテロップ表示中に

- i モードメール 1件につき、添付ファイルも含めて100Kバイトまで自動受信できます。100Kバイトを超える添付ファイルは、i モードセンターから手動で取得できます(※P.144)。
- FOMA端末に保存した受信メールが最大保存件数/最大保存容量を超えた場合は、受信メールのうち古いメールから順に削除されます。サイズの大きい添付ファイルを取得すると、複数の受信メールが削除されます。





- FOMA端末が次のようなときに送られてきた i モードメールやメッセージR/Fは、i モードセンターに保管されます。
 - 電源が入っていないとき
 - セルフモード中
 - 圏外
 - テレビ電話中
 - おまかせロック中
 - 赤外線通信中
 - 保護或未読の i モードメールがいっぱいで空き容量がないとき
 - i C通信中

新着 i モードメールの表示





1 i モードメールを自動的に受信(点滅)

- 受信の中止:
 - ・ タイミングにより受信されることがあります。

2 受信終了後、受信完了画面が表示され、i モードメール着信音が鳴る(表示)

- 受信完了画面で、何も操作しないでそのままにしておく、約15秒後、自動的に受信前の画面に戻ります。また、メール着信音の鳴動時間を15秒より長く設定している場合は、設定した時間を経過すると自動的に受信前の画面に戻ります。
 - 待受画面に戻るとストックアイコンが表示されます。
- サブディスプレイで確認**
- FOMA端末を閉じているときに i モードメールを受信すると、受信完了画面に、最後に受信したメールの差出人と題名が表示されます。
 - 一定時間が経過すると、i モードメール、SMS、エリアメールの合計の件数が表示されます。
 - 電話/メール着信時設定のメール本文表示を[ON]に設定している場合、待受画面で件数が表示されているときにを押すと、最後に受信したメールの本文がサブディスプレイにスクロール表示されます。を1秒以上押しとスクロールを停止して件数の表示に戻ります。
 - スクロール中にを押すとスクロールの速度が速くなり、もう一度を押すと通常速度に戻ります。
 - メール本文を表示しても、既読のメールにはなりません。

着信音の停止

- 受信BOX一覧画面を表示:
- 受信前の画面を表示:、
- 受信完了画面を表示:

3 [メール] ▶ メールを選ぶ

- To、Cc、Bccを設定できるFOMA端末やパソコンなどから送信されたiモードメールは、自分がTo、Cc、Bccのどれに当てはまるかを、FOMA端末で確認できます。
- 次の場合は、メールを受信してもメール受信画面と受信完了画面は表示されません。また、メール着信音は鳴らず、メール着信イルミネーションやメール着信バイブレーションも動作しません。
 - 通話中
 - iアプリ起動中
 - カメラ起動中(コラムリーダー、バーコードリーダーを除く)
 - パターンデータ更新中
 - エリアメール自動表示中
 - i モーション取得中(ストリーミングタイプ)
 - i ウィジェット起動中
 - 音声入力中

サブディスプレイで確認するとき

- メール本文がサブディスプレイに表示されているときにFOMA端末を開くと、受信メール詳細画面がディスプレイに表示されます。
- デコメール®の一部は正しく表示されません。
- おまかせロック中、自動キーロック中、パーソナルデータロック中やシークレットフォルダに振り分けられるメールを受信したときは、メール本文が表示されず[ロックされているか表示可能なメールがありません]と表示されます。
- 表示可能文字数を越えたときは最後の行に[-以下省略-]と表示されます。
- 音声電話着信やメール着信など他の機能が起動したときはメール本文の表示を終了します。

メール選択受信

- iモードセンターに保管されているiモードメールのタイトルなどを確認し、受信するメールを選択したり、受信前にiモードセンターでメールを削除したりできます。メール選択受信をご利用になるためには、あらかじめメール選択受信設定を[ON]に設定します。なお、[ON]に設定したときは、自動的にiモードメールを受信できません。
- iモードセンターにiモードメールが届くと、[センターに☑あり]が表示されます。

- メール選択受信設定についてはP.160

1 待受画面で☑▶ [メール選択受信]

2 メールごとに項目を選ぶ

添付ファイルのマーク

- 🖼️ : 画像
- 📄 : トルカ
- 🎵 : メロディ
- 📁 : その他のファイル
- 👤 : i モーション
- メールをすべて削除: ページの最下部の[削除] ▶ [決定]

3 [受信/削除] ▶ [決定]

- メールを選び直す: [キャンセル]

- メモリが不足しているときに、残容量より大きい添付ファイルを取得すると、保護されていない既読の受信メールが削除されることがあります。

■ iモードから選択受信

1 ノーマルメニューで[iモード/web] ▶ [i Menu 🔍 検索] ▶ [メニューリスト] ▶ [メール選択受信]

メール/メッセージ問い合わせ

圏外、セルフモード中、電源が入っていないときなどに送られてきたiモードメールやメッセージR/Fはiモードセンターに保管されています。iモードセンターに問い合わせして受信できます。

1 待受画面で☑▶ [メール/メッセージ問合せ]

- ☑ (1秒以上)でも問い合わせできます。
- 問い合わせは[☎]、[📧]、[📧]の順に点滅して受信します。
- 受信の中止: Ⓞ

i モードメール返信

i モードメールの返信方法には、受信メールの本文を引用して返信する方法と、本文を引用しないで返信する方法があります。

- 参照メール(☞P.133)を表示しながら返信することもできます。

1 受信メール詳細画面で[返信/転送]

- ◆ 送信元のメールアドレスが50文字を超えているときは返信できません。返信できない i モードメールには受信メール詳細画面で[返信]が表示されます。

2 返信方法を選ぶ

- ◆ [返信]
- ◆ [引用返信]
 - ・ デコメアニメ[®]は、引用返信できません。
- ◆ [参照返信]
- ◆ [クイック返信] ▶ 本文を選ぶ
- ◆ [デコメアニメ返信]
- ◆ [参照デコメアニメ返信]
 - 同報が設定されているメールに返信する場合は、宛先を選択できません。

3 メールを作成・送信

- 受信メールの題名の先頭に [Re:] が付いた題名が入力されています。
- 引用返信には、本文の先頭に引用文字が挿入され、受信メールの内容が引用されます。引用文字は変更できます(☞P.161)。

i モードメール転送

1 受信メール詳細画面で[返信/転送] ▶ [転送]

2 宛先を入力・送信

- 受信メールの題名の先頭に [Fw:] が付いた題名が入力されています。
- デコメアニメ[®]を転送するときは編集できません。また、本文を転送できない旨の確認画面が表示されることがあります。

- 取得が完了した添付ファイルのみ転送されます。取得していない選択受信添付ファイルは転送されません。
- 識別できなかったファイルも転送できます。

メールに表示されたメールアドレスや電話番号の利用

受信メールや送信メールの送信元や宛先、またはメール本文に書かれたメールアドレスや電話番号を選択して、メールの作成や電話発信、電話帳の登録などを行うことができます。

- メールによっては利用できない場合があります。

1 メール詳細画面でメールアドレスや電話番号を選ぶ

2 利用方法を選ぶ

- ◆ [メール/SMS作成] ▶ メールを作成・送信
- ◆ [電話発信] ▶ 電話をかける
- ◆ [電話帳登録] ▶ 電話帳に登録
- ◆ [番号/アドレス一括登録] ▶ 電話帳に登録
 - 電話番号やメールアドレスをそれぞれ3件まで一括で登録できます。
- ◆ [コピー]

選択受信添付ファイルの取得

受信した i モードメールのサイズが添付ファイルを含めて100KBを超えると、一部またはすべての添付ファイルは自動的に取得されず、選択受信添付ファイルとして受信します。この場合は、i モードセンターからファイルを取得する必要があります。

1 受信メール詳細画面で添付ファイル名を選ぶ

- 未取得の選択受信添付ファイルがあるときは、最下部に保存期限が表示されます。すべてのファイルを取得すると、保存期限の表示が消えます。



添付ファイルの確認・保存・削除

受信した添付ファイルを確認、保存、削除します。

- 添付ファイルの種類
 - 静止画
 - PDFデータ
 - i モーション
 - メロディ
 - 電話帳
 - スケジュール
 - Bookmark
 - トルカ
 - ドキュメントファイル
- 添付ファイルはそれぞれのカテゴリの選択した保存先に保存されます。
- 識別できないファイルは、microSDカードの[その他]フォルダに保存されます。
- 添付ファイルによっては、正しく再生・表示できないことがあります。

1 添付ファイルにカーソルを合わせる ▶ ▶ **[登録/保存]** ▶ **[添付ファイル]**

2 利用方法を選ぶ

- ◆ **[保存]** ▶ **[はい]**
 - ・ ファイルによっては、フォルダを選んだり、[本体]/[microSD]の選択画面が表示されたりします。
- ◆ **[メールから削除]** ▶ **[はい]**
- ◆ **[添付ファイル一覧]**
 - ・ 添付ファイルの確認: 添付ファイルを選ぶ
 - ・ 添付ファイルの削除: 添付ファイルにカーソルを合わせる ▶  ▶ **[はい]**
 - ・ 添付ファイルの保存: 添付ファイルにカーソルを合わせる ▶  ▶ **[はい]**
 - ・ 100Kバイトを超えるメロディや500Kバイトを超えるFlash画像は再生できません。
 - ・ Flash画像に含まれているFlash[®]Videoは再生できません。Flash画像だけが見えている状態になります。

[保存]について



- i モーションをパソコンなどで再生するときは、対応のソフトが必要です。詳しくは、ドコモのホームページを参照してください。

- その他のファイルをmicroSDカードに保存したとき、ファイル名は「OTHER001」~「OTHER999」に変更されます。

受信/送信/未送信BOXのメール表示



- それぞれのBOXには i モードメールとSMSを合わせて、次の件数まで保存できます。ただし、メールサイズによっては、件数は異なります。

受信メール	最大2500件
送信メール	最大500件
未送信メール(自動保存されたメールも含む)	最大500件

- ・ 2in1利用時は、AアドレスとBアドレスの合計の件数となります。
- お買い上げ時は、Welcomeメール「SNS対応  i アプリ登場!!」、「☆知らなきゃ損! ドコモの保険☆」、「SH-03Eデビュー  」が受信BOXに保存されています。通信料はかかっていません。また、Welcomeメールには返信できません。

1 待受画面で

2 BOXを選ぶ

- BOX内のメールをすべて表示する: 
- 受信/送信/未送信トレイのメール一覧を表示する: 
- 受信/送信BOXを表示する: 

3 メールを選ぶ

- 受信/送信メールの場合、デコメアニメ[®]のときは再生画面が表示されFlash画像が再生されます。
- 受信/送信メール詳細画面で添付ファイルを選ぶと、添付ファイルを確認できます。

■ BOX一覧画面の見かた

受信BOX一覧

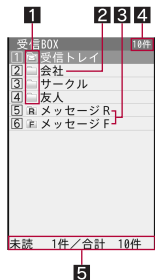

送信BOX一覧

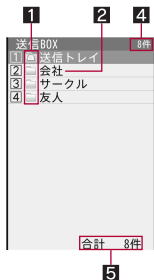

未送信BOX一覧

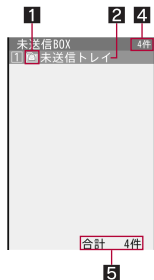

1 フォルダマーク

未読メールがあるとき、または未送信BOXにメール編集中断時に自動保存されたメールがあるときは、ピンク色で表示されます。

: ユーザフォルダ

: フォルダシークレットが設定されているフォルダ(シークレットフォルダ)

: メール連動型 i アプリのフォルダ

2 フォルダ名

3 メッセージR/F用フォルダ

未読メッセージがあるときは、ピンク色で表示されます。

R : メッセージRが保存されるフォルダ

F : メッセージFが保存されるフォルダ

4 総保存件数*

BOX内のメールの総件数が表示されます。

5 フォルダ内保存件数*

選んだフォルダ内の保存件数が表示されます。受信BOXでは、未読メールの件数も表示されます。

* 2in1の各モードごとの件数になります。

■ メール一覧画面の見かた

受信メール一覧

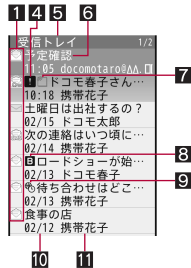

未送信メール一覧



送信メール一覧

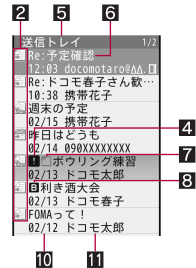

● [プレビュー表示OFF]の画面です。

1 受信メールの種類

[受信トレイ]の場合は、FOMA端末とドコモminiUIカードの i モードメールとSMSが混在表示されます。

: 未読 i モードメール

: 未読 i モードメール(保護有)

: 既読 i モードメール

: 既読 i モードメール(保護有)

















: 未読SMS

: 未読SMS(保護有)

: 既読SMS







: 既読SMS(保護有)

: メール連動型 i アプリでの未読 i モードメール









-  :メール連動型 i アプリでの未読 i モードメール(保護有)
-  :メール連動型 i アプリでの既読 i モードメール
-  :メール連動型 i アプリでの既読 i モードメール(保護有)
-  :返信済み i モードメール
-  :返信済み i モードメール(保護有)
-  :転送済み i モードメール
-  :転送済み i モードメール(保護有)
-  :迷惑メール報告を行った i モードメール
-  :迷惑メール報告を行った i モードメール(保護有)
-  :ドコモminiUIMカード未読SMS
-  :ドコモminiUIMカード既読SMS
-  :未読エリアメール
-  :既読エリアメール
-  :メール連動型 i アプリでの未読エリアメール
-  :メール連動型 i アプリでの既読エリアメール
-  :転送済みエリアメール
-  :転送済みメール連動型 i アプリでのエリアメール

2 送信メールの種類

[送信トレイ]の場合は、FOMA端末とドコモminiUIMカードの i モードメールとSMSが混在表示されます。

-  :送信済み i モードメール
-  :送信済み i モードメール(保護有)
-  :送信済みSMS
-  :送信済みSMS(保護有)
-  :メール連動型 i アプリでの送信済み i モードメール
-  :メール連動型 i アプリでの送信済み i モードメール(保護有)
-  :ドコモminiUIMカード送信済みSMS

3 未送信メールの種類

-  :未送信 i モードメール
-  :未送信 i モードメール(保護有)
-  :未送信SMS
-  :未送信SMS(保護有)
-  :自動送信されている i モードメール
-  :自動送信されている i モードメール(保護有)
-  :自動送信に失敗した i モードメール
-  :自動送信に失敗した i モードメール(保護有)

4 フラグ













フラグが設定されているときに表示されます。

5 フォルダ名

6 題名

先頭から全角10文字(半角21文字)まで表示されます。全角10文字(半角21文字)を超えると、全角9文字(半角19文字)まで表示され、以降は「…」の表示となります。題名のないメールは[無題]と表示されます。

7 添付種別マーク

-  :JPEG画像/GIF画像/GIFアニメーション/Flash画像
-  :動画/i モーション
-  :メモディ
-  :PDFデータ
-  :トルカ・トルカ(詳細)
-  :電話帳
-  :Bookmark
-  :スケジュール
-  :未取得のスケジュール
-  :Wordファイル/Excelファイル/PowerPointファイル/Textファイル/BMPファイル/PNGファイル
-  : i アプリToの情報
-  :表示できないデータ
-  :添付ファイル複数あり

8 2in1のモード種別

[デュアルモード]のときに表示されます。

-  :Bアドレスで送受信したメール/Bアドレスで作成した未送信メール/Bナンバーで受信したSMS

9 時差補正

-  :海外などで日時が時差補正されている i モードメール/SMS

10 受信日時(受信メール)/送信日時(送信メール)/保存日時(未送信メール)

当日は時間、当日以外は日付が表示されます。

11 送信元/宛先(送信先)

■ 詳細画面の見かた

受信メール詳細

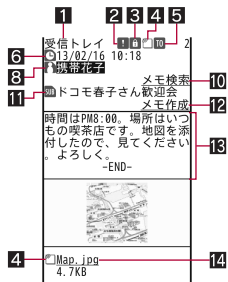

送信メール詳細

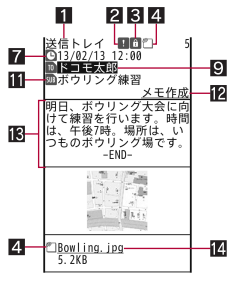

1 フォルダ名

2 フラグ

フラグが設定されているときに表示されます。

3 保護/迷惑メール報告マーク

保護されているときや、迷惑メール報告を行ったときに表示されます。

🔒 : 保護されている場合

🚫 : 迷惑メール報告を行った場合

🛡️ : 迷惑メール報告を行った場合(保護有)

4 添付種別マーク

🖼️ : JPEG画像/GIF画像/GIFアニメーション/Flash画像

🎞️ : 動画/i モーション

📅 : メロディ

📄 : PDFデータ

📍 : トルカ・トルカ(詳細)

☎️ : 電話帳

🔖 : Bookmark

📅 : スケジュール

📎 : 未取得のスケジュール※1

📎 : Wordファイル/Excelファイル/PowerPointファイル/Textファイル/BMPファイル/PNGファイル

📱 : i アプリToの情報※1

🔒 : 表示できないデータ

📎 : 添付ファイル複数あり※1

📎 : 未取得の選択受信添付ファイル※2

📎 : 取得途中の選択受信添付ファイル※2

📎 : 取得不可の選択受信添付ファイル※2

📎 : 貼り付けデータ不正/削除済みの添付ファイル※2

📎 : ドコモUIMカードセキュリティ機能が設定されているファイル※2

5 受信種別※3

受信種別(To/Cc/Bcc)が表示されます。

6 受信日時※3

i モードセンターまたはSMSセンターで受信した日時が表示されます。

7 送信日時※3

8 送信元※3

送信種別(To/Cc)は同報が設定されていると表示されます。

📎 : Toに指定されていたアドレスが返信不可の場合(50文字を超える場合など)

📎 : Ccに指定されていたアドレスが返信不可の場合(50文字を超える場合など)

9 宛先(送信先)※3

メールの宛先(送信先)と送信種別(To/Cc/Bcc)が表示されます。

10 メモ検索※4

送信元のメールアドレスに関連するメモを検索します。

● i コンシェル未契約のときは利用できません。

11 題名※3

12 メモ作成※4

表示中のメールをもとに、メモを作成します。

13 本文

文末には[-END-]が表示されます。受信可能文字数を超えたときは、[/]または[/]が表示され、超えた部分が自動的に削除されます。

14 添付ファイル名

※1 画面上部にはのみ表示されます。

※2 添付ファイル名の左側にはのみ表示されます。

※3 2in1のBアドレスで送受信したメール/Bナンバーで受信したSMSのときは、受信種別やアイコンの色が紫色で表示されます。

※4 SMSには表示されません。

■ 各メール画面のボタン操作

メール一覧画面

返信/参照返信※1※2		編集※3	
画面を上スクロール※4		画面を下スクロール※4	
ショートカット設定		プレビュー表示領域の文字を小さくする※4	
保護設定/解除		プレビュー表示領域の文字を大きくする※4	
リスト領域の拡大※4		フラグON/OFF	
リスト領域の縮小※4		リスト領域の文字を小さくする	
リスト領域の文字を大きくする			

※1 受信メールのみ操作できます。

※2 返信ガイド設定の設定によって操作できるメニューが切り替わります。

※3 送信メールのみ操作できます。

※4 [プレビュー表示ON]のときに操作できます。

- ～, , , に割り当てられた機能は変更できます(☞P.162)。

メール詳細画面

返信/参照返信※1※2		編集※3	
メモ詳細画面を表示※4		デコメアニメ®を再生	
画面を上下にスクロール		前のメールを表示	
次のメールを表示		ショートカット設定	
文字を小さくする		保護設定/解除	
文字を大きくする		前の未読メールを表示※1	
フラグON/OFF		次の未読メールを表示※1	
画面を上スクロール		画面を下スクロール	

※1 受信メールのみ操作できます。

※2 返信ガイド設定の設定によって操作できるメニューが切り替わります。

※3 送信メールのみ操作できます。

※4 メモからメールを作成した場合のみ操作できます。

- ～, , に割り当てられた機能は変更できます(☞P.162)。

デコメアニメ®再生画面

デコメアニメ®を再生		デコメアニメ®を停止	
メール詳細画面を表示			

- 効果音を含むデコメアニメ®は、再生画面では効果音が再生されますが、メール詳細画面では再生されません。
- デコメアニメ®では、i アプリTo、Media To機能や位置情報の利用はできません。
- i モードの端末情報利用設定を[利用しない]に設定しているときは、デコメアニメ®再生画面とデコメアニメ®作成画面、メール詳細画面で表示が異なる場合があります。
- Flash画像に含まれているFlash®Videoは再生できません。Flash画像だけが見えている状態になります。

■ BOX一覧画面のサブメニュー操作

[フォルダ管理]

- ▶ [フォルダ新規作成] ☞P.154
- ▶ [フォルダ名編集] ▶ フォルダ名を編集 ▶
 - ユーザフォルダのフォルダ名を編集します。
- ▶ [フォルダ移動(↑)]
 - フォルダの表示順を上に移します。
- ▶ [フォルダ移動(↓)]
 - フォルダの表示順を下に移します。
- ▶ [フォルダシークレットON]/[フォルダシークレットOFF]

☞P.154

[メール検索]

☞P.156

[削除]

☞P.154

[振分け条件設定]

☞P.158

[メール再振分け]

☞P.155

[iモードメール閲覧]	
● メール連動型iアプリを起動せずにフォルダ内のiモードメールを表示します。	
[データ送信]	
▶ [赤外線送信]	☞P.340
▶ [iC送信]	☞P.342
[microSDへ全件コピー]	☞P.326
[microSD参照]	
[ショートカット作成]	☞P.38
[全表示モード]	
● BOX内のメールを一覧表示します。また、メールメニューでBOXを選択したとき、BOX内のメールを一覧表示するように設定します。	

[フォルダ移動(↑)]. [フォルダ移動(↓)]について

- [受信トレイ]や[送信トレイ]、[未送信トレイ]は移動できません。
- フォルダシークレットを設定している場合、非表示のフォルダがあるときは移動できません。

■ 受信メール一覧画面のサブメニュー操作

[返信/転送]	
▶ [返信]	☞P.144
▶ [引用返信]	☞P.144
▶ [参照返信]	☞P.144
▶ [クイック返信]	☞P.144
▶ [デコメアニメ返信]	☞P.144
▶ [参照デコメアニメ返信]	☞P.144
▶ [転送]	☞P.144
[保護/フラグ]	
▶ [保護]	☞P.155
▶ [フラグ]	☞P.155

[メール検索] ▶ 項目を選び ▶ 各項目を設定 ▶ 	
● メール検索の詳細について☞P.156	
[削除]	☞P.155
[移動/コピー]	
▶ [移動]	☞P.155
▶ [microSDへコピー]	☞P.326
▶ [ドコモUIMカード(FOMAカード)へコピー]	☞P.168
▶ [お預かりセンターに保存]	☞P.123
[データ送信/登録]	
▶ [赤外線送信]	☞P.340
▶ [iC送信]	☞P.342
▶ [電話帳登録] ▶ 電話帳に登録	
▶ [振分け条件登録]	☞P.159
▶ [スケジュール作成] ▶ スケジュールを作成	
▶ [ショートカット設定]	☞P.162
▶ [ショートカット作成]	☞P.38
[既読切替]/[未読切替]	
[差出人へ電話発信] ▶ 電話をかける	
[受信/拒否設定]	
▶ [受信/拒否設定] ▶ [はい]	
▶ [迷惑メール報告] ▶ メールを作成・送信	
● 簡単な操作で、受信したメールから法令に違反して送信された広告宣伝を目的とした迷惑メールや迷惑SMSをドコモに転送したりすることができます。	
[表示設定]	
▶ [プレビュー表示OFF]/[プレビュー表示ON]	
● メール一覧画面に本文をプレビュー表示をするかどうかを設定します。	

- ▶ [プレビュー表示サイズ] ▶ 表示サイズを選ぶ
 - メール一覧画面のプレビュー表示領域のサイズについて設定します。
- ▶ [一覧表示] ▶ 表示方法を選ぶ
 - メール一覧画面の表示方法を選ぶことができます。
- ▶ [一覧表示サイズ] ▶ 文字サイズを選ぶ
 - メール一覧画面のリスト領域の文字サイズについて設定します。
- ▶ [ソート] ▶ ソート方法を選ぶ
- ▶ [チャット表示]
 - 特定の相手と送受信したメールを、受信BOXと送信BOXから検索してチャットのように一覧で表示します。
- ▶ [アドレス確認]
 - 受信メールの差出人のアドレスを表示します。
- ▶ [メッセージR表示] (全表示モード時のみ)
 - メッセージR一覧画面を表示します。
- ▶ [メッセージF表示] (全表示モード時のみ)
 - メッセージF一覧画面を表示します。
- ▶ [フォルダ表示モード] (全表示モード時のみ)
 - BOX一覧画面を表示します。また、全表示モードを解除します。

[microSD参照]

[電話帳登録]について

- 受信メールや送信メールの送信元や宛先、またはメール本文に書かれたメールアドレスや電話番号を選んで、電話帳に登録できます。

[スケジュール作成]について

- 表示されるスケジュールの予定登録画面には、あらかじめ次の内容が登録されます。
 - 日時: 受信/送信日時
 - 詳細: メールの題名と本文 (全角300文字 (半角600文字) まで)
 - 連絡先: 差出人/宛先が登録されている電話帳の1つ目のメールアドレス

[差出人へ電話発信]について

- 電話帳に電話番号を登録している送信元またはSMSの送信元に電話をかけることができます。

[受信/拒否設定]について

- 迷惑メール対策として、次のメールアドレス/電話番号を指定し、メールの受信/拒否を登録できます。
 - 送信元
 - 同報送信されたメールアドレス
 - メール本文中のメールアドレス/電話番号
- 迷惑メール/SMSの情報をドコモに転送いただく際、お客様による受信時には削除されている対象迷惑メール/SMSの送信経路情報などを、システムまたはFOMA端末により、自動的に付加させていただいた上で情報提供いただく場合があります。
- 迷惑メール対策の詳細については、ドコモのホームページをご覧ください。

[迷惑メール報告]について

- ドコモでは法令に違反した迷惑メール/SMSの送信者への措置などの対策を講じるため、お客様からの情報提供をお願いしております。
- 迷惑メール報告で作成したメールは、同報の宛先以外は編集できません。

[プレビュー表示OFF]、[プレビュー表示ON]について

- マルチウインドウのときは、プレビュー表示できません。

■ 送信メール一覧画面のサブメニュー操作

- 次の機能については、受信メール一覧画面のサブメニュー操作 (P.150) を参照してください。
 - 保護/フラグ
 - メール検索
 - 削除
 - 移動/コピー
 - 表示設定 (プレビュー表示OFF、プレビュー表示ON、プレビュー表示サイズ、一覧表示、一覧表示サイズ、ソート、チャット表示、フォルダ表示モード)
 - microSD参照

[データ送信]

- ▶ [赤外線送信]  P.340
- ▶ [iC送信]  P.342

[登録]	
▶ [電話帳登録] ▶ 電話帳に登録	
● [電話帳登録]について	☞P.151
▶ [振分け条件登録]	☞P.159
▶ [スケジュール作成] ▶ スケジュールを作成	
● [スケジュール作成]について	☞P.151
▶ [ショートカット設定]	☞P.162
▶ [ショートカット作成]	☞P.38
[宛先へ電話発信] ▶ 電話をかける	
[受信/拒否設定] ▶ [はい]	

[宛先へ電話発信]について

- 電話帳に電話番号を登録している宛先またはSMSの宛先に電話をかけることができます。

■ 未送信メール一覧画面のサブメニュー操作

- 次の機能については、受信メール一覧画面のサブメニュー操作(☞P.150)を参照してください。
 - メール検索
 - 削除
 - 移動/コピー(移動、microSDへコピー、お預かりセンターに保存)
 - 表示設定(プレビュー表示OFF、プレビュー表示ON、プレビュー表示サイズ、一覧表示、一覧表示サイズ、ソート、フォルダ表示モード)
 - microSD参照
- 次の機能については、送信メール一覧画面のサブメニュー操作(☞P.151)を参照してください。
 - データ送信
 - 登録(電話帳登録、ショートカット設定、ショートカット作成)
 - 宛先へ電話発信

[保護]	☞P.155
[送信予約]	
▶ [自動送信エラー表示]	
● 自動送信のエラー情報を確認します。	
▶ [送信予約解除] ▶ 解除方法を選び	

▶ [送信日時予約確認] ▶ [確認]	
▶ [送信日時予約解除] ▶ [はい]	

[送信予約解除]について

- 次の操作を行ったときも解除されます。
 - 未送信BOXから送信予約メールを選んで編集したとき
 - iモード/web設定の共通設定の接続先設定を変更したとき
 - ドコモminiUIMカードを差し替えたとき

■ 受信メール詳細画面のサブメニュー操作



- 次の機能については、受信メール一覧画面のサブメニュー操作(☞P.150)を参照してください。
 - 返信/転送
 - 移動/コピー(ドコモUIMカード(FOMAカード)へコピー、お預かりセンターに保存)
 - 受信/拒否設定
 - 表示設定(チャット表示)

[保護/フラグ]

▶ [保護ON]/[保護OFF]	
● 保護の詳細については	☞P.155
▶ [フラグON]/[フラグOFF]	
● フラグの詳細については	☞P.155

[1件削除]	☞P.155
[クイック検索]	☞P.367
[移動/コピー]	
▶ [1件移動]	☞P.155
▶ [コピー]	☞P.155
▶ [microSDへ1件コピー]	☞P.327
[データ送信]	
▶ [赤外線送信]	☞P.340
▶ [iC送信]	☞P.342
[登録/保存]	
▶ [添付ファイル]	☞P.145

▶ [本文中画像保存] ▶ データを選ぶ

- デコメール®に挿入されている画像を確認/保存します。
- 画像の保存: データを選ぶ ▶  ▶ [はい] ▶ フォルダにカーソルを合わせる ▶ 

▶ [電話帳登録] ▶ 電話帳に登録

- [電話帳登録] について  P.151

▶ [テンプレート保存] ▶ [はい]

- デコメール®をテンプレートとして保存します。
- [テンプレート保存] について  P.131

▶ [デコメ絵文字一括保存] ▶ [はい]

▶ [スケジュール作成] ▶ スケジュールに登録

- [スケジュール作成] について  P.151

▶ [振り分け条件登録]

 P.159

▶ [ショートカット設定]

 P.162

▶ [ショートカット作成]

 P.38

[メモ作成/検索]

▶ [メモ作成]

- メモ作成の詳細については  P.371

▶ [メモ検索]

[表示設定]

▶ [文字サイズ設定] ▶ 文字サイズを選ぶ

[本文中画像保存] について

- デコメ絵文字®は、データBOXのマイピクチャの[デコメ絵文字]フォルダに保存されます。

[デコメ絵文字一括保存] について

- デコメ絵文字®は、データBOXのマイピクチャの[デコメ絵文字]フォルダに保存されます。
- 同一画像を一括保存したときは1種類の画像として保存されます。

■ 送信メール詳細画面のサブメニュー操作

- 次の機能については、受信メール詳細画面のサブメニュー操作 ( P.152) を参照してください。

- 保護/フラグ ■ 1件削除
- 移動/コピー (1件移動、コピー、microSDへ1件コピー)
- データ送信 ■ 登録/保存
- メモ作成/検索 ■ 表示設定 (文字サイズ設定)

[編集] ▶ メールを編集 ▶ 

[移動/コピー]

▶ [ドコモUIMカード (FOMAカード) へコピー]

 P.168

▶ [お預かりセンターに保存]

 P.123

[受信/拒否設定]

▶ [受信/拒否設定] ▶ [はい]

[表示設定]

▶ [チャット表示]

- 特定の相手と送受信したメールを、受信BOXと送信BOXから検索してチャットのように一覧で表示します。

メール管理

受信/送信/未送信BOX内のフォルダ、メールを管理するために、フォルダの作成/削除やメールの移動/コピーなどができます。

■ ユーザフォルダの新規作成

受信/送信/未送信BOX一覧画面にユーザフォルダを新規作成することができます。ユーザフォルダは、それぞれ最大20個作成することができます。

- 受信/送信BOXにフォルダを新規作成するときは、振り分け条件を設定できます。

1 BOX一覧画面で **[ME]** ▶ **[フォルダ管理]** ▶ **[フォルダ新規作成]**

2 フォルダ名を入力 ▶ **[OK]**

- 全角9文字(半角18文字)まで入力できます。
- 未送信BOXのときは、操作完了となります。

3 **[はい]** ▶ **振り分け条件を設定**

- 振り分け条件の設定についてはP.158
- 振り分け条件を設定しないとき: **[いいえ]**

■ フォルダシークレットON/フォルダシークレットOFF

- フォルダシークレットを設定すると、フォルダは表示されなくなります。BOX一覧画面で **[SE]** を1秒以上押し、端末暗証番号を入力すると、フォルダシークレットを一時解除できます。

1 ユーザフォルダにカーソルを合わせる ▶ **[ME]** ▶ **[フォルダ管理]** ▶ **[フォルダシークレットON]** / **[フォルダシークレットOFF]**

2 端末暗証番号を入力

- フォルダシークレットを一時解除しているときにBOX一覧画面で **[SE]** を1秒以上押すかFOMA端末を閉じると、シークレットフォルダは表示されなくなります。

- フォルダシークレットを設定している場合、全表示モード中はシークレットフォルダに振り分けられたメールは表示されません。**[SE]** を1秒以上押し、端末暗証番号を入力すると、フォルダシークレットを一時解除できます。
- 全表示モード中の場合、フォルダシークレットを一時解除しているときに **[SE]** を1秒以上押すと、シークレットフォルダに振り分けられたメールは表示されなくなります。また、FOMA端末を閉じると、メールメニューが表示され、シークレットフォルダに振り分けられたメールは表示されなくなります。

■ ユーザフォルダの削除

1 ユーザフォルダにカーソルを合わせる ▶ **[ME]** ▶ **[削除]**

2 削除方法を選ぶ

- ◆ **[フォルダ1件削除]**
- ◆ **[フォルダ選択削除]** ▶ **フォルダを選ぶ** ▶ **[OK]**
- ◆ **[全フォルダ内既読削除]**※
- ◆ **[全フォルダ内未読削除]**※
- ◆ **[全フォルダ内全件削除]**
- ◆ **[全フォルダ削除]**
 - ※ 受信BOXのみ表示されます。
- ドコモminiUMカード内のSMSは削除されません。
- 保護されているメールや保護されているメールがあるフォルダは削除できません。
- メール連動型 i アプリを残したままで、対応するメール連動型 i アプリ用フォルダは削除できません。メール連動型 i アプリがないときはフォルダを削除できますが、受信BOX、送信BOX、未送信BOXに作成されたフォルダがまとめて削除されます。
- 全フォルダ内既読削除、全フォルダ内未読削除、全フォルダ内全件削除、全フォルダ削除を行った場合、表示されていないフォルダシークレットを設定したフォルダも削除されます。
- 全フォルダ内既読削除、全フォルダ内未読削除、全フォルダ内全件削除、全フォルダ削除を行っても、メッセージR/Fは削除されません。

3 端末暗証番号を入力 ▶ **[はい]**

■ メールを別のフォルダに移動

1 メールにカーソルを合わせる ▶ **[M6]** ▶ **[移動/コピー]** ▶ **[移動]**

2 移動方法を選ぶ

- ◆ [1件移動]
- ◆ **[選択移動]** ▶ **メールを選ぶ** ▶ **[M6]**
- ◆ **[フォルダ内全件移動]**
 - ・ 2in1のモードにかかわらず、AアドレスとBアドレスのすべてのメールが移動されます。

3 フォルダを選ぶ

■ コピー

文字をコピーしたり、コピーした文字をもとに地図選択 i アプリを起動したりできます。

1 メール詳細画面で **[M6]** ▶ **[移動/コピー]** ▶ **[コピー]**

2 利用方法を選ぶ

- ・ アドレスをコピーすると、操作が終了します。

3 始点を選ぶ

4 終点を選ぶ

- ・ 文頭/文末にカーソルを合わせる: **[M6]** / **[M6]**
- ・ 利用方法が[本文]のときは操作できません。

■ メール再振分け

FOMA端末に保存されている i モードメールやSMSを、振分け条件設定に従って再振分けします。

- 振分け条件に一致しないメールは、[受信トレイ]/[送信トレイ]に保存されます。

1 受信/送信BOX一覧画面で **[M6]** ▶ **[メール再振分け]**

2 端末暗証番号を入力 ▶ **[はい]**

■ 保護

1 受信/送信メール一覧画面でメールにカーソルを合わせる ▶ **[M6]** ▶ **[保護/フラグ]** ▶ **[保護]**

2 保護/解除方法を選ぶ

- ◆ [1件保護]/[1件解除]
- ◆ **[選択保護]** / **[選択解除]** ▶ **メールを選ぶ** ▶ **[M6]**
- ◆ **[フォルダ内全件保護]** / **[フォルダ内全件解除]**
 - ・ 2in1のモードにかかわらず、AアドレスとBアドレスのすべてのメールが保護/解除されます。
 - ・ エリアメールは保護できません。
 - ・ ドコモminiUIMカード内のSMSは保護できません。保護されているSMSをドコモminiUIMカードにコピーすると、保護は解除されます。

■ フラグ

メールにフラグを設定することで、目印として使用したり、メール検索で利用したりできます。

1 メールにカーソルを合わせる ▶ **[M6]** ▶ **[保護/フラグ]** ▶ **[フラグ]**

2 設定方法を選ぶ

- ◆ [1件設定]/[1件解除]
- ◆ **[選択設定]** / **[選択解除]** ▶ **メールを選ぶ** ▶ **[M6]**
- ◆ **[フォルダ内全件設定]** / **[フォルダ内全件解除]**

■ メールの削除

1 メールにカーソルを合わせる ▶ **[M6]** ▶ **[削除]**

2 削除方法を選ぶ

- ◆ [1件削除]
- ◆ **[選択削除]** ▶ **メールを選ぶ** ▶ **[M6]**
- ◆ **[フォルダ内既読削除]** ※ ▶ **端末暗証番号を入力**
- ◆ **[フォルダ内未読削除]** ※ ▶ **端末暗証番号を入力**
- ◆ **[フォルダ内全件削除]** ▶ **端末暗証番号を入力**
 - ※ 受信メールのみ表示されます。
 - 保護されているメールは削除できません。

- フォルダ内既読削除／フォルダ内未読削除／フォルダ内全件削除を行っても、ドコモminiUIMカード内のSMSは削除されません。
- フォルダ内既読削除／フォルダ内未読削除／フォルダ内全件削除を行った場合、2in1のモードにかかわらず、AアドレスとBアドレスのすべての該当メールが削除されます。

3 [はい]

■ メール検索

1 BOX一覧画面で [メール検索]

- ヘルプの表示:

2 各項目を設定

- 検索履歴の利用: 履歴を選ぶ
- 題名／本文を複数の単語で検索する場合、単語と単語の間にスペースを入力します。

メール送信履歴／メール受信履歴

送受信したメールの履歴を利用して、メールを送信したり、相手のメールアドレスや電話番号を電話帳に登録したりできます。

- 最新のものから受信／送信それぞれ50件まで記憶されます。それを超えると、古い履歴の順に削除されます。
- 2in1利用時は、AアドレスとBアドレスの受信／送信履歴がそれぞれ50件まで記憶されます。
- 同報メールの場合、アドレス1件が1つの送信履歴として表示されます。

1 待受画面で [メール送受信履歴] ▶ [メール送信履歴]／[メール受信履歴]

- リダイヤル／着信履歴一覧画面では:
- MyFACE画面のリダイヤル画面で を押すとメール受信履歴一覧画面が表示されます。また、メール受信履歴一覧画面で を押すとメール送信履歴一覧画面が表示されます。

■ 履歴一覧画面／履歴詳細画面の見かた

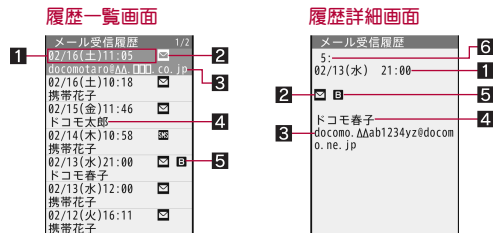

1 受信日時(メール受信履歴)／送信日時(メール送信履歴)

- :海外などで日時が時差補正されたときに表示(iモードメール受信時は表示されません)

2 履歴の種類

- : iモードメール
- :SMS
- :返信できないメールまたは発信者番号非通知のSMS(メール受信履歴)／送信を失敗したメール(メール送信履歴)

3 相手のメールアドレスまたは電話番号

4 相手の名前

- 電話帳に登録されているときに表示されます。

5 2in1のモード種別

- [デュアルモード]のときに表示されます。
- B :Bアドレスで送受信したメール／Bナンバーで受信したSMS

6 履歴番号

- 新しい順に番号が表示されます。

■ 履歴一覧画面のサブメニュー操作

[電話帳登録] ▶ 電話帳に登録

[削除]

- ▶ [1件削除] ▶ [はい]
- ▶ [選択削除] ▶ 履歴を選ぶ ▶ [はい]
- ▶ [全件削除] ▶ 端末暗証番号を入力 ▶ [はい]

[メール作成] (MyFACE画面のみ)

- ▶ [iモードメール作成] ▶ メールを作成・送信
- ▶ [デコメアニメ作成] ▶ デコメアニメ®を作成・送信

[電話発信] ▶ 電話をかける

- 電話帳に電話番号を登録している相手に発信できます。

[詳細表示] (メール送受信履歴のみ)

[microSD内MyFACE一覧] (MyFACE画面のみ)

[MyFACE利用設定] (MyFACE画面のみ) ▶ 設定を選ぶ

[削除] について

- 送受信履歴を全件削除すると、AアドレスとBアドレスのすべての送受信履歴が削除されます。

■ 履歴詳細画面のサブメニュー操作

[電話帳登録] ▶ 電話帳に登録

[削除] ▶ [はい]

[メール作成]

- ▶ [iモードメール作成] ▶ メールを作成・送信
- ▶ [デコメアニメ作成] ▶ デコメアニメ®を作成・送信

[電話発信] ▶ 電話をかける

- 電話帳に電話番号を登録している相手に発信できます。

履歴からメール送信

1 履歴を選ぶ ▶ ●

2 メールを作成・送信

- SMS履歴のとき:SMSを作成・送信

メール設定

振分け条件の設定や署名の貼り付けなどができます。

表示設定

メールやメッセージR/Fの表示について設定します。

1 待受画面で☑ ▶ [メール設定] ▶ [表示設定]

2 項目を選ぶ

- ◆ [受信・自動送信表示] ▶ 通知方法を選ぶ
 - ・ 設定できる通知方法は、次のとおりです。
 - 通知優先: 通常のメール受信時の表示や動作を行います。
 - 操作優先: 受信した i モードメール、メッセージR/F、SMSのマークのみ表示されます。
- ◆ [送信中画面表示設定] ▶ 設定を選ぶ
 - ・ メール送信処理を待たずに他の操作を行うことができるように、メール送信中画面を表示しないように設定できます。
- ◆ [メッセージ自動表示設定] ▶ 表示方法を選ぶ
 - ・ 自動表示を行うメッセージの種類と、優先順位を設定できます。
 - ・ 設定できる表示方法は、次のとおりです。
 - メッセージR優先: メッセージR、メッセージFを同時に受信したときに、メッセージRを自動表示します。
 - メッセージF優先: メッセージR、メッセージFを同時に受信したときに、メッセージFを自動表示します。
 - メッセージRのみ: メッセージRのみ自動表示します。
 - メッセージFのみ: メッセージFのみ自動表示します。
 - 自動表示なし: 自動表示しません。
- ◆ [詳細直接表示設定] ▶ 設定を選ぶ
 - ・ 受信完了画面で[メール]や[メッセージR]、[メッセージF]を選んで詳細画面を表示させるかどうかを設定できます。
- ◆ [プレビュー後既読設定] ▶ 設定を選ぶ
 - ・ 受信メール一覧画面の表示設定が[プレビュー表示ON]のとき、メールを最後までスクロールして既読にするかどうかを設定できます。

◆ [メモ検索リンク表示設定] ▶ 設定を選ぶ

- 受信メール詳細画面にメモ検索のリンクを表示するかどうかを設定できます。

[受信・自動送信表示]について

- インフォメーションを受信したときも、受信・自動送信表示の設定に従います。

[送信中画面表示設定]について

- [表示しない]に設定すると、メールはバックグラウンドで送信されます。バックグラウンド送信時にエラーとなった場合、送信失敗画面が表示され、送信失敗音・パイプレータが動作します。

[メッセージ自動表示設定]について

- 次の場合は、メッセージ自動表示の設定にかかわらず自動表示されません。
 - オールロック中
 - パーソナルデータロック中
 - おまかせロック中

[詳細直接表示設定]について

- 複数のメールやメッセージR/Fを受信した場合は、最後に受信したメールが表示されます。前のメールを表示することはできません。このとき、前のメールを表示するには受信BOXから操作してください。

メールの振り分け条件設定

ユーザフォルダに振り分け条件を設定すると、条件に合った i モードメールやSMSを自動的に振り分けすることができます。

- 受信/送信BOXで、それぞれ25個のフォルダ(i アプリフォルダを含む)まで振り分けができ、1つのフォルダに30件まで振り分け条件を設定できます。
- ユーザフォルダの中で複数のフォルダの振り分け条件に合致したときは、一番上に表示されているフォルダが最も優先順位が高く、一番下に表示されているフォルダが最も優先順位が低くなります。
- 電話帳データにシークレット属性設定を設定していても、振り分け条件は有効になります。
- 送信元が i モード端末のアドレスのときは、「@docomo.ne.jp」は省略できます。また、電話番号を指定するとSMSも振り分けられます。

- 通常のメールをメール連動型 i アプリフォルダに振り分けられることもできます。このとき、メール連動型 i アプリの振り分け条件が優先されます。
- i アプリメールは振り分け条件に関係なく、対応するメール連動型 i アプリフォルダに振り分けられます。

1 フォルダにカーソルを合わせる ▶ ▶ [振り分け条件設定]

2 登録する番号を選ぶ

- 2in1利用時、2in1のモードが[デュアルモード]のときは振り分け条件を適用するアドレスを設定できます。設定できる項目は次のとおりです。
 - Aアドレス: Aアドレスのメールに振り分け条件を適用します。
 - Bアドレス: Bアドレスのメールに振り分け条件を適用します。
 - 設定なし: Aアドレス/Bアドレスのメールに振り分け条件を適用します。

3 振り分け条件を設定

- 設定できる振り分け条件は次のとおりです。
 - アドレス(差出人): 差出人のメールアドレス別に振り分けます(受信メールのみ)。
 - アドレス(差出人/同報)/アドレス(送信先/同報): 受信メールはFrom、To、Cc、送信メールはTo、Cc、Bcc別に振り分けます。
 - ドメイン(差出人): 差出人のメールアドレスのドメイン別に振り分けます(受信メールのみ)。
 - ドメインの末尾に振り分け条件で設定した文字列が含まれているときに指定フォルダへ振り分けられます。
 - 電話帳グループ: FOMA端末電話帳に設定されているグループ別に振り分けます。
 - メールグループ: メールグループに設定されているグループ別に振り分けます。
 - 題名: 題名に含まれている文字列別に振り分けます。
 - 全角15文字/半角30文字まで入力できます。
 - 電話帳登録なし: FOMA端末電話帳に登録されていない相手からのメールを振り分けます。
 - 送信メールは、電話帳未登録のアドレスが送信先/同報に1件でも存在するときに振り分けます。
 - 全ての受信(送信)メール: すべてのメールを振り分けます。
 - 振り分け条件の先頭に設定されます。

4 複数の振分け条件を設定するときは、操作 2～3 を繰り返します

5

- 2in1利用時、設定した振分け条件は、モードにかかわらず有効になります。
- 2in1利用時、Aアドレスで設定した振分け条件は、[Bモード]のときは表示されません。同様に、Bアドレスで設定した振分け条件は、[Aモード]のときは表示されません。
- 2in1利用時、振分け条件を適用するアドレスを変更する場合は、登録済みの振分け条件を選択し、[2in1アドレス設定]を選択してください。
- 2in1利用時、[Aモード]／[Bモード]のときに設定した振分け条件は[設定なし]で登録されます。

■ 振分け条件設定画面のサブメニュー操作

[1件削除] ▶ [はい] ▶ 

[全件削除] ▶ [はい] ▶ 

■ 振分け条件登録

受信／送信したメールの題名や送信元／宛先のメールアドレスを振分け条件として設定し、メールを再振分けします。

- メールによっては振分け条件を設定できない場合があります。

例：受信メール一覧画面のとき

1 メールにカーソルを合わせる ▶ ▶ [データ送信／登録] ▶ [振分け条件登録]

2 振分け条件を選ぶ

3 設定方法を選ぶ

- ユーザフォルダを新規作成して設定：[はい]
- 振分け条件の追加：[条件追加のみ] ▶ ユーザフォルダを選ぶ ▶ 登録する番号を選ぶ ▶ アドレス／題名を編集する

- 2in1利用時、2in1のモードが[デュアルモード]のときは振分け条件を適用するアドレスを設定できます。設定できる項目は次のとおりです。
 - Aアドレス：Aアドレスのメールに振分け条件を適用します。
 - Bアドレス：Bアドレスのメールに振分け条件を適用します。
 - 設定なし：Aアドレス／Bアドレスのメールに振分け条件を適用します。

4 [はい] ▶ 端末暗証番号を入力 ▶ [はい]

- 再振分けしないとき：[いいえ]

署名編集設定



署名の内容を登録したり、iモードメールを作成するときに自動で署名を貼り付けるように設定したりします。

- 署名は1件のみ登録できます。
- 本文は全角5000文字(半角10000文字)まで、挿入画像は90Kバイトまで入力できます。[↓] (改行)も入力できます。

1 待受画面で ▶ [メール設定] ▶ [署名編集設定]

- 2in1利用時は、登録時の2in1のモードによって、Aアドレス／Bアドレスの署名が登録されます。[デュアルモード]のときは、アドレス選択画面が表示されます。登録するアドレスを選択してください。

2 署名を入力

- 署名の削除：署名表示で  (1秒以上) ▶  ▶ [OFF]

3 設定を選ぶ

- 手動で署名を貼り付けることもできます( P.13)。

- 2in1利用時に署名を貼り付ける場合は、送信元アドレスに従って貼り付ける署名が自動に切り替わります。[デュアルモード]で署名編集設定を[OFF]に設定している場合は、署名貼付時に選択画面が表示され、貼り付ける署名を選択できます。

定型文／単語登録

ユーザ辞書に単語を登録したり、よく使う言葉を定型文として登録したりできます。

1 待受画面で ▶ [メール設定] ▶ [定型文／単語登録]

2 項目を選ぶ

- ◆ [定型文] ▶ P.383
- ◆ [単語登録] ▶ P.384

メール／メッセージ問合せ設定

メール／メッセージ問合せをするかどうかを種類別(メール、メッセージR/F)に設定できます。

1 待受画面で ▶ [メール設定] ▶ [メール／メッセージ問合せ設定]

2 種類を選ぶ

3 設定を選ぶ

受信設定

i モードメールの受信について設定します。

1 待受画面で ▶ [メール設定] ▶ [受信設定]

2 項目を選ぶ

- ◆ [メール選択受信設定] ▶ 設定を選ぶ
- ◆ [メール受信添付ファイル設定] ▶ 添付ファイルを選ぶ ▶ 
- ・ 受信する添付ファイルの種類を設定できます。
- ・ 設定できる添付ファイルの種類は次のとおりです。
 - **イメージ**: JPEG画像、GIF画像、GIFアニメーション、Flash画像を受信できます。
 - **メロディ**: SMF形式、MFI形式のメロディを受信できます。
 - **i モーション**: MP4形式の動画／i モーションを受信できます。
 - **トルカ**: トルカは 1Kバイトまで、トルカ(詳細)は100Kバイトまで受信できます。

- **PDF**: PDFデータを受信できます。
- **ツールデータ**: vCard形式(電話帳)、vCalendar形式(スケジュール)、vBookmark形式(Bookmark)のデータを受信できます。
- **その他**: BMP画像、PNG画像、Wordファイル、Excelファイル、PowerPointファイル、Textファイルなどを受信できます。

◆ [添付ファイル自動再生設定] ▶ 設定を選ぶ

- ・ メールに添付されているメロディを、開封時に自動再生するかどうかを設定できます。

◆ [メール着信音] ▶ P.90

[メール選択受信設定]について

- メール選択受信設定を[ON]に設定しても、メール／メッセージ問合せを行うとすべてのメールを受信します。受信したくないときは、メール／メッセージ問合せ設定でメールを[OFF]に設定してください。

[メール受信添付ファイル設定]について

- 受信しないように設定した添付ファイルは選択受信添付ファイルになりません。
- メッセージR/Fは、設定にかかわらず、すべての添付ファイルを受信します。
- メール本文中に貼り付けられたMFI形式のメロディは、設定にかかわらず受信します。

[添付ファイル自動再生設定]について

- 100Kバイトを超えるメロディは自動再生されません。

メールグループ

メールグループに登録しておく、宛先を1件ずつ指定する同報送信の操作とは異なり、一度に複数の宛先を指定できます。

- メールグループは、10件まで登録できます。1つのメールグループには、50件のメールアドレスが登録できます。
- 通信料は、1通のみの送信時と同じです。ただし、追加した宛先の情報量が通信料として増えます。

1 待受画面で ▶ [メール設定] ▶ [メールグループ]

2 メールグループを選ぶ

3 [(追加)]

4 入力方法を選ぶ

5 メールアドレスを選択/入力

- 複数のメールアドレスを登録するときは、操作3～5を繰り返します。

6

■ メールグループ一覧画面のサブメニュー操作

[グループ名編集] ▶ グループ名を編集



[グループ名1件リセット] ▶ [はい]

[グループ名編集]について

- 全角10文字(半角20文字)まで入力できます。

■ メールグループ詳細画面のサブメニュー操作

[1件削除] ▶ [はい] ▶ 





[選択削除] ▶ メールアドレスを選ぶ ▶  ▶ [はい] ▶ 

[全件削除] ▶ [はい] ▶ 

返信設定

1 待受画面で ▶ [メール設定] ▶ [返信設定]

2 項目を設定する

- ◆ [返信ガイド設定] ▶ 設定を選ぶ
 - 受信メールの一覧画面/詳細画面で  に割り当てる返信方法を設定できます。
- ◆ [メール返信引用設定] ▶ 各項目を設定 ▶ 
- 引用文字の設定や、 を押して返信メールを作成するときに本文を引用するかどうかを設定できます。
- ◆ [クイック返信設定] ▶ 設定を選ぶ
 -  を押して返信メールを作成するときクイック返信を利用するかどうかを設定できます。

- ◆ [クイック返信本文登録] ▶ 変更する本文を選ぶ ▶ 本文を編集
 - あらかじめ登録されている10件のクイック返信時の本文を変更して登録できます。
 - 1件につき全角250文字(半角500文字)まで入力できます。
 - 本文の内容をリセット:本文一覧画面で  ▶ 端末暗証番号を入力 ▶ [はい]
- ◆ [デコメ絵文字自動学習] ▶ 設定を選ぶ
- ◆ [メール返信時自動学習] ▶ 設定を選ぶ
- ◆ [返信時アドレス登録設定] ▶ 設定を選ぶ
 - メール返信時、電話帳未登録のアドレスを電話帳に登録するかどうかを設定できます。

ブログ/SNS投稿先設定

ブログ/SNSの投稿先として投稿先アドレスと投稿タイトルを登録できます。メールの宛先に投稿先を指定すると、投稿先アドレスがメールアドレスに入力され、投稿タイトルがメールの題名に入力されます。

- 投稿先は5件まで登録できます。

1 待受画面で ▶ [メール設定] ▶ [ブログ/SNS投稿先設定]

2 登録する番号にカーソルを合わせる ▶

- 投稿先登録内容の削除:  ▶ [はい]

3 各項目を設定 ▶

- 投稿先名は全角16文字(半角32文字)まで入力できます。
- 投稿タイトルは全角100文字(半角200文字)まで入力できます。

編集時自動保存設定

誤操作で編集中のメールが消えるのを防ぐことができます。

- メール作成の終了確認画面で  を押した場合、未送信BOXに編集中のメールが自動保存されます。

1 待受画面で ▶ [メール設定] ▶ [編集時自動保存設定]

2 設定を選ぶ

アドレス・迷惑メール設定





メールアドレスの変更や迷惑メール対策などを行う i モードサイトに接続します。詳しい設定方法については、ドコモのホームページをご覧ください。

- 受信メール一覧画面または受信メール詳細画面のサブメニュー操作からメールアドレス/電話番号を指定して、受信/拒否設定することもできます。

1 待受画面で  ▶ [メール設定] ▶ [アドレス・迷惑メール設定]

2 [はい]

ショートカット設定

メール一覧画面、メール詳細画面で  ~ 、、、 に割り当てられた機能を変更できます。

1 受信メール一覧画面で  ▶ [データ送信/登録] ▶ [ショートカット設定]

2 登録する番号を選ぶ

- 設定の削除:登録済みの番号にカーソルを合わせる ▶ 



3 設定を選ぶ ▶ 



メッセージR/Fを受信したとき



メッセージサービスを提供するサイトにお申し込みいただくことにより、欲しい情報(メッセージ)が自動的にお客様のFOMA端末に届くサービスです。メッセージにはメッセージR(リクエスト)とメッセージF(フリー)があります。



- メッセージR/Fは、それぞれ50件まで受信BOXに保存できます。メッセージのサイズによっては、保存できる件数が変わります。
- メッセージR/Fを受信すると次のマークが表示されます。

マークの意味

 (青色) /  (緑色): 未読メッセージR/Fあり※

 (赤色) /  (赤色): FOMA端末内の受信メッセージR/Fがいっぱい※

 / : i モードセンターにメッセージR/Fあり

 / : i モードセンターのメッセージR/Fがいっぱい

 (青色): i モードセンターにメール、メッセージR、メッセージFのうち2種類以上あり

 (赤色): i モードセンターにメール、メッセージR、メッセージFのうち2種類以上あり、i モードセンターがいっぱいになっているものがある

※ i モードメールやSMS、エリアメールについてのマーク () が表示されているときは、小さいマークになります。

- i モードセンターのメッセージR/Fがいっぱいのときは、新しいメッセージが上書きされることがあります。
- メッセージR/Fの i モードセンター問い合わせ方法については 

- FOMA端末に保存したメッセージR/Fが最大保存件数/最大保存容量を超えた場合は、メッセージR/Fのうち古いメッセージから順に削除されます。

新着メッセージR/Fの表示

メッセージR/Fが届くと、最新の1件が自動的に表示されます。ただし、メッセージ自動表示設定を[自動表示なし]に設定している場合、受信したメッセージR/Fは表示されません。

1 メッセージR/Fを自動的に受信([R]/[F]点滅)

2 受信終了後、受信完了画面が表示され、メッセージ着信音が鳴る([R]/[F]表示)

- メッセージを約15秒間表示し、自動的に待受画面に戻ります。

自動で表示されないとき

- 受信完了画面で[メッセージR]/[メッセージF] ▶ メッセージを選ぶ

メッセージR/F表示

1 待受画面で[☑] ▶ [受信BOX]

2 メッセージを選ぶ

■ メッセージ一覧画面の見かた

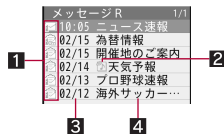

1 未読/既読/保護マーク

- /☑: 未読メッセージR/F
- ☑/☑: 既読メッセージR/F
- ☑/☑: 既読メッセージR/F(保護有)

2 添付種別マーク

- : JPEG画像/GIF画像/GIFアニメーション/Flash画像
- : メロディ
- : トルカ
- : 添付ファイル複数あり

3 受信日時

当日は時間、当日以外は日付が表示されます。

4 題名

■ メッセージ詳細画面の見かた

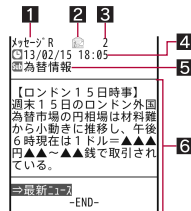

1 メッセージの種別

2 保護マーク

- : メッセージR(保護有)
- : メッセージF(保護有)

3 メッセージ番号

4 受信日時

5 題名

6 本文

■ メッセージ一覧画面のサブメニュー操作

[保護ON]/[保護OFF]

[削除]

▶ [1件削除] ▶ [はい]

▶ [選択削除] ▶ メッセージを選ぶ ▶ [はい]

▶ [全件削除] ▶ 端末暗証番号を入力 ▶ [はい]

[ソート] ▶ ソート方法を選ぶ

【保護ON】、【保護OFF】について

- メッセージR/Fはそれぞれ25件まで保護できます。ただし、メッセージのサイズによって、保護できる件数が少なくなります。

- 未読のメッセージR/Fは保護できません。

【全件削除】について

- 未読または保護されているメッセージR/Fは削除されません。

■ メッセージ詳細画面のサブメニュー操作

【保護ON】／【保護OFF】

- 【保護ON】、【保護OFF】について P.164

【添付ファイル確認】▶ 添付ファイルを確認／保存

- 画像の保存: ▶ [はい] ▶ フォルダにカーソルを合わせる ▶
- メロディ／トルカの保存: ▶ [はい] ▶ 保存先を選ぶ

【本文中画像確認】▶ 画像を確認／保存

- 挿入された画像を確認／保存します。
- 画像の保存: ▶ [はい] ▶ フォルダにカーソルを合わせる ▶

【1件削除】▶ [はい]

【電話帳登録】▶ 電話帳に登録

【文字サイズ設定】▶ 文字サイズを選ぶ

緊急速報「エリアメール」

気象庁から配信される緊急地震速報などを受信することができるサービスです。

- 次の場合は、受信できません。
 - 音声電話中
 - テレビ電話中
 - おまかせロック中
 - 赤外線通信中
 - i C通信中
 - 電源OFF時
 - 圏外時
 - 国際ローミング中
 - セルフモード*設定中
- 次の場合は、受信しない場合があります。
 - パケット通信中(iモード通信中、データ通信中)
 - ソフトウェア更新中
 - パターンデータ更新中
- 次の場合は、受信しても自動表示しないことがあります。
 - パケット通信中(ストリーミング再生中、iモード通信中、データ通信中)
 - 公共モード(ドライブモード)中
 - ソフトウェア更新中
 - パターンデータ更新中
 - 電池残量が少ない場合
- 受信できなかったエリアメールを再度受信することはできません。
- エリアメールはお申し込みが不要の無料サービスです。
- iモードを契約しなくても、エリアメールの受信ができます。

緊急速報「エリアメール」受信

エリアメールが送られてきたときは自動的に受信します。

- エリアメールは30件まで受信BOXに保存できます。

1 エリアメールを自動的に受信

2 受信すると、専用警報音(ブザー音)またはエリアメール専用着信音が鳴り、着信ランプが点滅()表示)

- エリアメールには、受信完了後に本文が自動表示されるものと、[エリアメールを受信しました]と表示されるものがあります。
- 本文が自動表示された場合は、、を押すと受信前の画面に戻ります。

- [エリアメールを受信しました]と表示されたときは、約30秒経過すると自動的に受信前の画面に戻ります。
- 受信完了後にエリアメールの本文を自動表示するかどうかは、配信側で設定されます。

サブディスプレイで確認する

- FOMA端末を閉じているときにエリアメールを受信すると、[メッセージ受信 エリアメール]と表示されます。
- 一定時間が経過すると、i モードメール、SMS、エリアメールの合計の件数が表示されます。

- 緊急地震速報の場合、専用警報音(ブザー音)とバイブレータが動作し、本文を自動表示してお知らせします。音量は[Level 10]、バイブレータは[メロディ連動]に設定されています。専用警報音(ブザー音)の音色や音量、バイブレータの種類は変更できません。
- エリアメール専用着信音の音色は変更できません。鳴動時間はメール鳴動時間設定に、音量はメール着信音量に、バイブレータはメール着信バイブレータの設定に従います。ただし、バイブレータの種類は[メロディ連動]で動作します。
- エリアメールの着信イルミネーションは、イルミネーションカラーが[レッド]、イルミネーションパターンが[メロディ連動]に設定されていて変更できません。
- FOMA端末に保存したエリアメールが最大保存件数を超えた場合は、エリアメールのうち古い既読のメールから順に削除されます。エリアメールがすべて未読のときは、古い未読のメールから順に削除されます。

緊急速報「エリアメール」設定

エリアメールを受信するかどうかや、受信時の動作などを設定します。

1 待受画面で  ▶ [メール設定] ▶ [緊急速報「エリアメール」設定]

2 項目を選ぶ

- ◆ [受信設定] ▶ 設定を選ぶ

- エリアメールを受信するかどうかを設定できます。

◆ [ブザー鳴動時間] ▶ ブザー音を鳴らす時間を入力

◆ [マナー／公共モード時設定] ▶ 設定を選ぶ

- 専用警報音(ブザー音)またはエリアメール専用着信音やバイブレータを公共モード／マナーモードの設定に従うかどうかを設定します。

◆ [着信音確認] ▶ 項目を選ぶ

- 専用警報音(ブザー音)またはエリアメール専用着信音、着信ランプやバイブレータを確認します。

◆ [その他] ▶ [受信登録] ▶ 端末暗証番号を入力  ▶ エリアメール名を入力 ▶ MessageIDを入力 

- 緊急情報(緊急地震速報、津波警報、災害・避難情報)のほかにも受信したい情報のエリアメール名とMessageID(サービス提供者から付与されるID)を登録できます。
- 緊急情報(緊急地震速報、津波警報、災害・避難情報)を受信する場合には受信登録の必要はありません。
- 20件まで設定できます(緊急情報を含まず)。
- 設定した内容を修正するときは、設定済みの受信登録を選択します。
- 受信登録の削除:受信登録にカーソルを合わせる  ▶ [はい]
- エリアメール名は、任意の名前(全角15文字(半角30文字)まで)を付けられます。
- お買い上げ時に登録されている緊急情報は編集・削除できません。

[受信設定]について

- 各種設定リセットを行うとお買い上げ時の設定[利用する]に戻ります。

[マナー／公共モード時設定]について

- [各モードに従う]に設定していても、マナーモード設定中に緊急地震速報を受信すると、マナーモードの設定にかかわらずバイブレータは動作します。また、オリジナルマナーモードで、メール着信音量を[消音]に設定していても、他の設定項目のいずれかで音を鳴らすように設定しているときは、専用警報音(ブザー音)も[Level 10]で鳴ります。
- [各モードに従う]に設定している場合、マナーモードと公共モードを同時に設定しているときは、公共モードの設定が優先されます。

SMSの作成・送信

携帯電話番号を宛先とするSMSを利用できます。

- 海外通信事業者のお客様との間でも送受信が可能です。ご利用可能な国・海外通信事業者については、『ご利用ガイドブック(国際サービス編)』またはドコモの「国際サービスホームページ」をご覧ください。

1 待受画面で☑▶【新規SMS作成】

2 TO欄を選ぶ▶宛先を入力

- 選択できる項目は次のとおりです。
 - **メール送信履歴**:メール送信履歴から選んで宛先を入力できます。
 - **メール受信履歴**:メール受信履歴から選んで宛先を入力できます。
 - **電話帳検索**:電話帳から検索して宛先を入力できます。
 - **直接入力**:宛先を直接入力できます。
 - **宛先確認**:入力した宛先を確認できます。
- 宛先の電話番号は20桁まで入力できます。
- 「+」は先頭でのみ有効となります。「+」を入力したときは、21桁まで入力できます。
- 宛先が海外通信事業者のときは、「+」(☑)を1秒以上、国番号、相手先の携帯電話番号の順で入力します。携帯電話番号が「0」で始まるときは先頭の「0」を除いて入力します。また「010」、国番号、相手先携帯電話番号の順に入力しても送信できます。受信した海外からのSMSに返信するときは、「010」を入力してください。
- 番号非通知で送信することはできません。
- 電話帳に登録されている相手を宛先に設定したときは、名前が表示されます。

3 【本文】▶本文を入力

4 ☑

- SMSの本文に半角カタカナや絵文字、特殊記号を使うと、受信側で正しく表示されないことがあります。
- FOMA端末に保存した送信メールが最大保存件数/最大保存容量を超えた場合は、送信メールのうち古いメールから順に削除されます。

- 何らかの原因で送信できなかったSMSは、未送信SMSとして保存されます。
- 電波状況などにより、受信側で文字が正しく表示されないことがあります。
- 2in1のモードを[Bモード]に設定しているとき、SMSの作成・送信はできません。
- 保存したSMSはメールと同じ方法で編集・送信できます(☑P.141)。

■ SMS作成画面のサブメニュー操作

[送信]

[保存]

[SMS送達通知設定]▶設定を選ぶ

[SMS有効期間設定]▶有効期限を選ぶ

[ショートカット作成]

☑P.38

【SMS送達通知設定】について

- 他社の携帯電話にSMSを送信した場合、送達通知が届かないことがあります。

SMS受信

- 海外から送られてきたSMSには[🌐]が表示されることがあります。
- SMSを受信したときに表示されるマークについてはP.142

1 SMSを自動的に受信([🔔]点滅)

2 受信終了後、受信完了画面が表示され、SMS着信音が鳴る([🔔]表示)

- 受信完了画面で、何も操作しないでそのままにしておく、約15秒後、自動的に受信前の画面に戻ります。また、SMS着信音の鳴動時間を15秒より長く設定されている場合は、設定した時間を経過すると自動的に受信前の画面に戻ります。
- 待受画面に戻るとストックアイコン[📧]が表示されます。

サブディスプレイで確認

- FOMA端末を閉じているときにSMSを受信すると、受信完了画面に、最後に受信したSMSの差出人が表示されます。
- 一定時間が経過すると、iモードメール、SMS、エリアメールの合計の件数が表示されます。

3 [メール] ▶ SMSを選ぶ

- FOMA端末に保存した受信メールが最大保存件数/最大保存容量を超えた場合は、受信メールのうち古いメールから順に削除されます。
- SMSはメールと同じ方法で保護や削除、移動など、管理することができます(P.154)。

SMS問い合わせ

圏外、セルフモード中、電源が入っていないときなどに送られてきたSMSはSMSセンターに保管されています。SMSセンターに問い合わせで受信できます。

1 待受画面で[📧] ▶ [SMS問合せ]

- 問い合わせを行っても、自動受信がすぐに始まらない場合があります。
- FOMA端末およびドコモminiUIカード内のSMSが最大保存件数を超えたとき、またはFOMA端末およびドコモminiUIカード内の保存するメモリの空き容量がないときは、SMS問合せを行えません。

SMS設定

SMSの各種設定をします。

※通常は、SMSセンター設定の設定を変更する必要はありません。

1 待受画面で[📧] ▶ [メール設定] ▶ [SMS設定]

2 項目を選ぶ

◆ [送達通知設定] ▶ 設定を選ぶ

- 送信するSMSの送達通知を受け取るかどうかを設定できます。

◆ [有効期限設定] ▶ 有効期限を選ぶ

- 送信したSMSが圏外などで届かなかったときに、SMSセンターに保管する期限を設定します。

◆ [本文入力設定] ▶ 文字の種類を選ぶ

◆ [SMSセンター設定] ▶ 項目を選ぶ

- 設定できる項目は次のとおりです。
 - **ドコモ**:ドコモのSMSセンターを利用します。
 - **ユーザ設定**:ドコモ以外のSMSセンターを利用します。
 - SMSセンターのアドレスは、20桁まで入力できます。

- 有効期限設定、本文入力設定、SMSセンター設定の設定はドコモminiUIカードに保存されます。

ドコモminiUIMカードへのSMS保存

FOMA端末に保存されているSMSを、ドコモminiUIMカードにコピーできます。

- ドコモminiUIMカードには、受信SMS、送信SMSを合わせて20件まで保存できます。
- 受信SMSは[受信トレイ]に、送信SMSは[送信トレイ]にコピーされません。
- FOMA端末とドコモminiUIMカード間での移動はできません。
- 未送信SMSはドコモminiUIMカードにコピーできません。
- SMS送達通知のある送信SMSをコピーした場合、SMS送達通知もコピーされます。SMS送達通知だけのコピーはできません。
- 送信SMSの送信日時は、コピーされません。

■ ドコモUIMカード(FOMAカード)へコピー／本体へコピー

メール一覧画面でコピーします。

- 1 待受画面で[☑] ▶ [受信BOX] / [送信BOX]
- 2 SMSにカーソルを合わせる ▶ [NE] ▶ [移動/コピー] ▶ [ドコモUIMカード(FOMAカード)へコピー] / [本体へコピー]
- 3 [はい]

■ ドコモUIMカード(FOMAカード)へコピー／本体へ1件コピー

メール詳細画面でコピーします。

- 1 待受画面で[☑] ▶ [受信BOX] / [送信BOX]
- 2 SMSを選ぶ ▶ [NE] ▶ [移動/コピー] ▶ [ドコモUIMカード(FOMAカード)へコピー] / [本体へ1件コピー]
- 3 [はい]

i モード／フルブラウザ

i モード

i モード	170
i Menuの表示	170
マイメニュー登録	173
i モードパスワード変更	173

フルブラウザ

パソコン向けのホームページの表示	174
------------------	-----

サイトの見かたと操作

サイトの見かたと操作	175
------------	-----

i モード／フルブラウザの便利な機能

ログイン情報登録	178
URL入力	179
サイト閲覧履歴	179
Bookmark	180
画面メモ保存	182
反転表示された情報の利用	183
RSSリーダー	184

データのダウンロード

各種データ(ファイル)のダウンロード	185
Flash機能	188

データのアップロード

画像や動画／i モーションのアップロード	188
----------------------	-----

i モード／フルブラウザ設定

i モード／フルブラウザ設定	189
i モード設定確認	191
i モード設定リセット	192
証明書操作	192

iモード

iモードでは、iモード対応端末のディスプレイを利用して、サイト接続、インターネット接続、iモードメールなどのオンラインサービスをご利用いただけます。

- iモードはお申し込みが必要な有料サービスです。
- iモードの詳細については、ドコモのホームページをご覧ください。

■ iモードのご利用にあたって

- サイトやインターネット上のホームページの内容は、一般に著作権法で保護されています。これらサイトやインターネットホームページからiモード対応端末に取り込んだ文章や画像などのデータを、個人として楽しむ以外に、著作権者の許可なく一部あるいは全部をそのまま、または改変して販売、再配布することはできません。
- 別のドコモminiUIMカードを差し替えたり、ドコモminiUIMカードを未挿入のまま電源ONにした場合、サイトから取り込んだ静止画・動画・メロディやメールで送受信した添付ファイル(静止画・動画・メロディなど)、「画面メモ」および「メッセージR/F」などを表示・再生できません。
- ドコモminiUIMカードにより表示・再生が制限されているファイルを受待画面・指定着信音などに設定している場合、別のドコモminiUIMカードを差し替えたり、ドコモminiUIMカードを未挿入のまま電源ONにすると、設定内容は初期状態にリセットされます。

i Menuの表示

IP(情報サービス提供者)が提供する各種サービスをご利用いただけます。FOMA端末のディスプレイ上で、銀行の残高照会や各種チケットの予約などができます。サイトによりサービス内容は異なります。また、別途申し込みが必要ことがあります。

1 待受画面で

- ノーマルメニューでは：[iモード/ウェブ] ▶ [i Menu] 検索
- 接続の中止：[点滅中] 点滅中に



2 項目を選ぶ

- iモードの終了：[はい]
- iモードボタン設定(PP.190)を[iモードメニュー表示]に設定すると、待受画面で[i]を押したときにiモードメニューを表示させることができます。
- ポインタ表示設定を[表示する]に設定すると、ポインタを動かして項目を選択することができます。
- サイトによっては、FOMA端末の持っている最大表示色数で表示できないことがあります。
- データBOXのフォルダー一覧やデコメール®テンプレート一覧、デコメアニメ®テンプレート一覧、iアプリのソフト一覧、おサイフケータイメニューなどで[iモードで探す]を選択すると、サイトに接続することができます。

ミュージックプレーヤー利用履歴の送信について

- i モードサイトやメッセージR/F、トルカから、ミュージックプレーヤーで再生した音楽データの履歴を送信できます。送信用のボタンを選択すると、サイトからお客様の携帯電話で再生した楽曲情報が要求され、楽曲情報送信の確認画面が表示されます。[はい]を選択すると、お客様の携帯電話で再生した楽曲情報(タイトル名、アーティスト名、再生日時)が送信されます。送信される楽曲情報は、IP(情報サービス提供者)がお客様に、カスタマイズした情報を提供するためなどに使われます。

■ サイト表示画面の見かた



サイト表示画面

i モード中に表示されるマーク

- ：i モード接続中(点滅)
- ：パケット通信中(点滅)
- ：SSL/TLSページ表示中
- ：フレーム拡大表示中
- ：フレーム拡大表示中で、別フレームアクセス中
- ：SSL/TLSページフレーム拡大表示中
- ：SSL/TLSページフレーム拡大表示中で、別フレームアクセス中

■ サイト表示画面のボタン操作

タブウィンドウの切替※1	
新しいタブウィンドウで開く	(1秒以上)
戻る/進む※2	
ページ単位で上下にスクロール※2※3	
画面を上下にスクロール	
ポインタ表示の切替	(1秒以上)

※1 表示しているサイトが1つのときは新しいタブウィンドウを開きません。

※2 で[←戻る]/[進む→](前のページに戻る/次のページに進む)と[▲ページ]/[▼ページ](ページ単位で画面を上下にスクロール)を切り替えます。

※3 ボタンを押し続けると、連続してスクロールできます。

■ サイト表示画面のサブメニュー操作

[Bookmark]

▶ [Bookmark一覧]

- Bookmarkの詳細については P.180

▶ [Bookmark登録] P.180

[画面メモ]

▶ [画面メモ一覧]

- 画面メモの詳細については P.182

▶ [画面メモ保存] P.182

[サイト閲覧履歴]

P.179

[i Menu 🔍 検索]

P.170

[フルブラウザ]

▶ [フルブラウザホーム] P.174

▶ [フルブラウザ切替] P.178

[タブ操作]

▶ [新しいタブで開く] P.177

▶ [タブを閉じる] ▶ 閉じるタブウィンドウを選ぶ ▶ [はい]

▶ [タブ切替] ▶ 表示するタブウィンドウを選ぶ

[再読み込み]

[URL入力・情報]

▶ [URL入力] P.179

▶ [URL入力履歴] P.179



▶ [URL表示]

- URLをコピー: URL表示画面で

[表示]



- ▶ [文字サイズ変更] ▶ 文字サイズを選ぶ
- ▶ [リトライ]
 - Flash画像やGIFアニメーションの再生をやり直します。
- ▶ [文字コード変換]
 - サイトの文字が正しく表示されないときは、正しい文字に変換して再表示します。
- ▶ [証明書参照] ▶ 証明書を選ぶ
 - サイトのサーバ証明書を表示します。
- ▶ [ガイド表示] ▶ 設定を選ぶ

[機能/画像保存]











- ▶ [ビジュアル履歴]
 - 縮小されたサイト表示画面を履歴の順に並べて表示します。
- ▶ [レイアウト表示]
- ▶ [メール作成] ▶ メールを作成・送信
 - サイトのURLを記載したメールを作成します。
- ▶ [電話帳登録] ▶ 電話帳に登録
- ▶ [画像保存]  P.186
- ▶ [ログイン情報]
 - ▶ [ログイン情報登録]  P.178
 - ▶ [ログイン情報貼付]  P.178

[ページ操作]

- ▶ [戻る]
- ▶ [進む]
- ▶ [ページの先頭に移動]
- ▶ [ページの末尾に移動]
- ▶ [フレーム表示へ戻る]
- ▶ [テキスト範囲選択]  P.177
- ▶ [ドラッグ]

- ▶ [ページ内検索] ▶ キーワードを入力
 - ページ内の文字列を検索します。
- ▶ [操作切替]
 -  と  に割り当てられた機能を切り替えます。
- ▶ [操作ガイド]

[設定]

- ▶ [サウンド設定]  P.189
- ▶ [画像表示設定]  P.189
- ▶ [Script動作設定]  P.189
- ▶ [ポインタ表示設定]  P.189
- ▶ [ポインタ加速度設定]  P.190
- ▶ [ポインタ移動距離設定]  P.190
- ▶ [自動レイアウト表示設定]  P.190
- ▶ [照明時間設定] ▶ 設定を選ぶ
- ▶ [Cookie設定]  P.189
- ▶ [Referer設定]  P.189
- ▶ [端末情報利用設定]  P.189

[URL表示]について

- URLとは「http://www.xxx.△△.jp」などで表示されるアドレスです。URLは半角2033文字(「http://」などを含む)まで表示できます。

[文字コード変換]について

- 文字コード変換を繰り返しても、正しく表示できないときがあります。
- 4回繰り返すと、元の表示に戻ります。

[証明書参照]について

- 最大10枚まで参照できます。

携帯電話／ドコモminiUIMカードの製造番号送信について

サイトなどを表示する場合、携帯電話情報の送信確認画面が表示されるときがあります。携帯電話情報を送信するときは[はい]を選びます。

- 携帯電話／ドコモminiUIMカードの製造番号が送信される前に必ず、送信確認画面が表示されます。自動的に送信されることはありません。
- 送信するお客様の「携帯電話／ドコモminiUIMカードの製造番号」は、インターネットを経由してIP(情報サービス提供者)に送信されるため、場合によっては第三者に知得されることがあります。なお、この操作によりご使用の電話番号、お客様の住所や年齢、性別が、IP(情報サービス提供者)などに通知されることはありません。

SSL/TLS対応のページを表示するとき

SSL/TLSとは、認証／暗号技術を使用してより安全にデータ通信を行う方式のことです。SSL/TLSページではデータを暗号化して送受信することにより、通信途中での盗聴、なりすましや書換えを防止し、クレジットカード番号や住所などお客様の個人情報をより安全にやりとりできるようにしています。

- SSL/TLS対応ページを表示しようとしているときは、[SSL/TLS通信を開始します(認証中)]が表示され、CA証明書が使用されます。
- SSL/TLS通信の中止：

■ 通常のサイトに戻る

SSL/TLS対応ページから通常のサイトに戻るときには、SSL/TLSページを終了するかどうかの確認画面が表示されます。[はい]を選びます。

マイメニュー登録

よく利用するサイトをマイメニューに登録すると、次回からそのサイトに簡単に接続できます。

- マイメニューは45件まで登録できます。登録できないサイトもあります。

- 1 サイト表示中にマイメニュー登録用メニューを選ぶ
- 2 iモードパスワードを入力▶[登録する]

- 各サイトによってページ構成が異なります。
- 有料サイトに申し込むと、自動的にマイメニューに登録されます。

登録したサイトの表示

- 1 ノーマルメニューで[iモード/web]▶[i Menu 🔍 検索]▶[マイページ]
- 2 サイトを選ぶ

iモードパスワード変更

マイメニューの登録／削除、メッセージサービス、iモード有料サイトの申し込み／解約、メール設定を行うときには、4桁のiモードパスワードが必要です。なお、iモードパスワードは他人に知られないよう十分にご注意ください。

- 1 ノーマルメニューで[iモード/web]▶[i Menu 🔍 検索]▶[お客様サポート]▶[各種設定(確認・変更・利用)]▶[iモードパスワード変更]

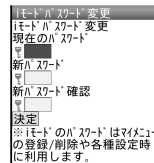

- 2 現在のiモードパスワードを入力

3 新しいiモードパスワードを入力

4 もう一度新しいiモードパスワードを入力▶【決定】

- iモードパスワードをお忘れのときは、ご契約いただいたご本人であることを確認できるもの(運転免許証など)をドコモショップ窓口で確認させていただいた上で、iモードパスワードを[0000]にリセットさせていただきます。

パソコン向けのホームページの表示

フルブラウザを利用すると、iモードに対応していないサイトをパソコンと同じようにFOMA端末で表示することができます。

- 画像を多く含むホームページの閲覧、データのダウンロードなど、データ量の多い通信を行うと通信料金が高額になりますのでご注意ください。パケット通信料の詳細については、ドコモのホームページをご覧ください。
- フルブラウザでの表示中の操作は、iモードのサイト表示中の操作と基本的な部分は同様です。ここでは、異なる部分を中心に説明します。

1 ノーマルメニューで【iモード/web】▶【フルブラウザホーム】

- 表示させるサイトを変更することもできます(※P.189)。
- 情報量の多いサイトは、正しく表示されない場合があります。
- フルブラウザでは、1ページあたり最大3M/バイトまで表示できます。
- メロディ、iアプリ、iモーションのダウンロードや保存はできません。

■ サイト表示画面の見かた



サイト表示画面

フルブラウザ中に表示されるマーク

- i : iモード接続中(点滅)
- P : パケット通信中(点滅)
- PCL : PCLレイアウトモード中
- K : ケータイモード中
- S : SSL/TLSページ表示中
- Q : フレーム拡大表示中
- Q : フレーム拡大表示中で、別フレームアクセス中
- Q : SSL/TLSページフレーム拡大表示中
- Q : SSL/TLSページフレーム拡大表示中で、別フレームアクセス中

■ サイト表示画面のボタン操作

タブウィンドウの切替※1	⏏
戻る/進む※2	⏪/⏩
ページ単位で上下にスクロール※2※3	⏴/⏵
画面を上下にスクロール	2/8
表示倍率を拡大/縮小	3/1
画面を左右にスクロール (PCLレイアウトモード時)	4/6
ページのレイアウト表示	5
新しいタブウィンドウで開く	7/⏏(1秒以上)
タブウィンドウを閉じる※4	9
ビジュアル履歴の表示	ⓧ
ログイン情報貼付	0
Bookmarkフォルダー一覧の表示	ⓧ
ポインタ表示の切替	7(1秒以上)

※1 複数のサイトを表示中に操作できます。表示しているサイトが1つのときは新しいタブウィンドウを開きます。

※2 2で[←戻る]/[進む→](前のページに戻る/次のページに進む)と[▲ページ]/[▼ページ](ページ単位で画面を上下にスクロール)を切り替えます。

※3 ボタンを押し続けると、連続してスクロールできます。

※4 複数のサイトを表示中に操作できます。

- 1~9、0、ⓧ、ⓧに割り当てられた機能は変更できます(※P.189)。

■ サイト表示画面のサブメニュー操作

- 次の機能については、iモードのサイト表示画面のサブメニュー操作(☞P.171)を参照してください。
 - Bookmark
 - 画面メモ
 - サイト閲覧履歴
 - タブ操作
 - 再読み込み
 - URL入力・情報
 - 表示(文字サイズ変更、リトライ、文字コード変換、証明書参照、ガイド表示)
 - 機能/画像保存(ビジュアル履歴、レイアウト表示、メール作成、電話帳登録、画像保存、ログイン情報)
 - ページ操作
 - 設定

[フルブラウザホーム]

- ▶ [ホーム表示]
- ▶ [ホーム登録] ▶ [はい]
 - 表示中のサイトをフルブラウザホームに設定します。

[iモードブラウザ]

- ▶ [i Menu] 🔍 検索 ☞P.170
- ▶ [iモードブラウザ切替] ☞P.178

[表示]

- ▶ [ズーム] ▶ 設定を選ぶ
 - [倍率指定(60~400)]を選択したときは、倍率を入力してください。
- ▶ [表示モード切替] ☞P.189

[機能/画像保存]

- ▶ [RSS]
 - ▶ [RSSリーダー] ☞P.185
 - ▶ [RSS登録] ☞P.184

フルブラウザの利用確認画面について

- フルブラウザ利用設定が[利用しない]に設定されている場合、フルブラウザ起動時に、フルブラウザを利用するかどうかを確認するフルブラウザ利用設定画面が表示されます。[利用する]を選択すると、フルブラウザ利用設定が[利用する]に設定変更され、フルブラウザでインターネットホームページが表示されます。フルブラウザを終了しても、この設定は有効です。
 - ・ フルブラウザ機能を利用するときは、フルブラウザ利用設定画面内の[注意事項の詳細]を必ずお読みください。
- フルブラウザ確認表示を[毎回表示]に設定している場合、Bookmark一覧やURL入力履歴一覧などからフルブラウザに接続するときに、フルブラウザで接続するかどうかを確認するフルブラウザ接続確認画面が表示されます。[はい]を選択するとフルブラウザで接続します。[はい](以後非表示)を選択すると、フルブラウザ確認表示が[表示しない]に設定され、フルブラウザで接続します。フルブラウザを終了しても、この設定は有効です。

サイトの見かたと操作

サイト表示中は新しいタブウィンドウで別のサイトを表示したり、フルブラウザでの表示に切り替えたりすることができます。

サイトなどでの画面表示

サイトやiモードメール、メッセージR/Fで画像が表示されるときがあります。

- 表示できる画像の種類は、JPEG画像、GIF画像、BMP画像、PNG画像、Flash画像です。
- 画像を受信中は[📶]が表示されます。
- 画像を取得できなかった場合は[?]、表示できなかった場合は[✖]が表示されます。
- Flash画像については☞P.188

- 保存した画像は、サイトなどでの見えかたと異なるときがあります。

リンク先や項目の選択

リンクが設定されている文字列は、通常、青色で表示されます。選択されているリンクは、反転表示されます。

- 画像にリンクが設定されていることもあります。選択すると画像が実線で囲まれます。

■ リンクを選んで画面を移動

1 サイト表示中にリンクを選ぶ



- 項目の先頭に番号が付いているときは、番号と同じダイヤルボタンを押して移動することもできます。一部利用できない場合もあります。
- リンクによっては、i モードからフルブラウザに切り替えたり、フルブラウザから i モードに切り替えたりします。

■ サイトなどの項目選択や文字入力

サイトなどで、次の方法で項目を選択したり、文字入力を行ったりすることができます。





名称	表示例	内容			
ラジオボタン	<input type="radio"/> :非選択状態 <input checked="" type="radio"/> :選択状態	1つの項目のみ選択できます。			
チェックボックス	<input type="checkbox"/> :非選択状態 <input checked="" type="checkbox"/> :選択状態	複数の項目を選択できます。			
プルダウンメニュー	<table border="1"><tr><td>東京</td></tr><tr><td>足立区</td></tr><tr><td>北区</td></tr></table>	東京	足立区	北区	プルダウンメニューを選ぶと、選択できる項目の一覧が表示されます。
東京					
足立区					
北区					
テキストボックス	ID <input type="text"/> パスワード <input type="password"/>	文字を入力できます。また、文字入力画面でバーコードリーダーを利用し、JANコードやQRコードの文字情報を読み取って入力することもできます (P.380)。			

キャッシュを利用したページ移動

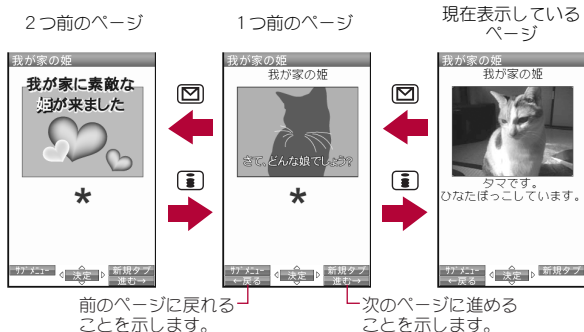
サイトなどを表示してきた経路を15Mバイトまで記憶しています。通信を行わず  /  を押して表示することができます。これを「キャッシュ」といいます。

例: i モードの場合



- キャッシュに記憶されたページを表示するときは、以前入力した文字や設定などの情報は表示されません。
-  /  を押して、前または次のページを表示するときに、キャッシュ内にそのページが残っていない場合や、FOMA端末のキャッシュサイズをオーバーしている場合、必ず最新情報を読み込むように設定(作成)されたサイトのページを表示する場合は、通信を行います。
- Flash画像が表示されている場合は、表示動作が異なることがあります。
- キャッシュの情報は、i モード/フルブラウザを終了するとリセットされます。
-  を続けて押すと、これまで表示してきたページをさかのぼって表示できます。ただし、途中で  を押して前のページを表示させ (「C」から「B」に戻る)、そのページから他のページ (「D」) を表示させるときは、「D」から  を2回押しても「C」は表示されません。「B」→「A」の順で前のページを表示します。

例:画面「A」→「B」→「C」→「B」→「D」の順番でページを表示させたとき

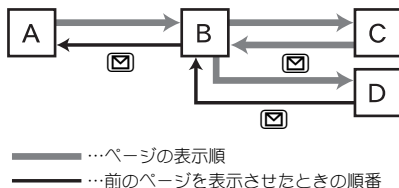

- i モードからフルブラウザに切り替えたとときは、を押して i モードで表示していたページに戻ることができます。同様に、フルブラウザから i モードに切り替えたとときでも、を押してフルブラウザで表示していたページに戻ることができます。

複数のサイトの表示

サイトを表示中に、新しいタブウィンドウで別のサイトを表示することができます。

- タブウィンドウは最大 5 枚開くことができます。ただし、i チャンネルを表示する場合のみ 6 枚目のタブウィンドウを開くことができます。

1 サイト表示中に ▶ [タブ操作] ▶ [新しいタブで開く]

2 他のサイトを指定

- ◆ [リンク]
 - ・ あらかじめ、リンクのある項目を選んで操作してください。
- ◆ [Bookmark] ▶ Bookmark を選ぶ
- ◆ [サイト閲覧履歴] ▶ サイト閲覧履歴を選ぶ
- ◆ [i Menu] 検索
 - ・ フルブラウザでサイト表示中は表示されません。
- ◆ [フルブラウザホーム]
 - ・ i モードでサイト表示中は表示されません。
- ◆ [URL入力] ▶ URL を入力 ▶ [i モード] / [フルブラウザ]
- ◆ [URL入力履歴] ▶ URL 入力履歴を選ぶ ▶ [i モード] / [フルブラウザ]
- ◆ [i チャンネル] ▶ チャンネルを選ぶ
 - ・ フルブラウザでサイト表示中は表示されません。

ポインタでの操作

サイト表示中はポインタを操作して、項目の選択やリンク先へ移動することができます。

- サイト表示中は、ポインタ () を動かして項目を選択することができます。
- リンクがあるときは が表示されます。リンク先へ移動する場合は を押します。
- ポインタの表示 / 非表示を設定できます (P.189)。

- サイトによってはポインタで操作できない場合があります。操作できない場合は、ポインタ表示設定を [表示しない] に設定すると、カーソルを移動して項目を選択することができます。

テキスト範囲選択モードに切替

テキスト範囲選択モードに切り替えると、範囲を選択してサイトに表示された文字をコピーしたり、選択した文字をもとに検索や地図選択 / アプリを起動したりできます。

1 サイト表示中に ▶ [ページ操作] ▶ [テキスト範囲選択]

2 始点を選ぶ ▶ 終点を選ぶ

3 利用方法を選ぶ

- [コピー] を選択した場合、全角・半角問わず 4096 文字までコピーできます。サイトによってはコピーできない場合や、操作が異なる場合があります。

フレーム対応ページの表示

複数のフレームで構成されたサイトを表示すると、フレーム選択画面になります。フレームを選択するとフレームごとにページを表示できます。

- 合計で 50 フレームまで表示できます。

1 フレーム対応のホームページを表示

2 フレームを選ぶ

フルブラウザ切替 / iモードブラウザ切替

iモード／フルブラウザで表示したサイトが正しく表示されないとき、ブラウザを切り替えることができます。

iモードのとき

1 iモードでサイト表示中に **[ME]** ▶ **[フルブラウザ]** ▶ **[フルブラウザ切替]**

フルブラウザのとき

1 フルブラウザでサイト表示中に **[ME]** ▶ **[iモードブラウザ]** ▶ **[iモードブラウザ切替]**

- iモードとフルブラウザでは通信料金が異なりますので、切り替えるときはご注意ください。
- ブラウザを切り替えると、裏タブウィンドウは閉じます。

ログイン情報登録

サイトによっては、IDとパスワードの入力画面が表示されることがあります。あらかじめログイン情報 (IDとパスワード) を登録しておくこと、テキストボックスに簡単に入力することができます。

- 20件まで登録できます。

1 ノーマルメニューで **[iモード/web]** ▶ **[iモード/web設定]** ▶ **[共通設定]** ▶ **[ログイン情報登録]**

2 端末暗証番号を入力

3 登録する番号を選ぶ

4 各項目を設定 ▶ **[ME]**

- 設定できる項目は次のとおりです。
 - **タイトル**: タイトルを入力します。
 - ・ 全角12文字 (半角24文字) まで入力できます。
 - **項目1**: IDを入力します。
 - ・ 全角64文字 (半角128文字) まで入力できます。

- **項目2**: パスワードを入力します。
 - ・ 全角64文字 (半角128文字) まで入力できます。

- 各サービスのIDやパスワードは、他人にわかりやすい番号、文字や記号はお避けください。また、IDやパスワードの使用および管理については、他人に知られないように十分ご注意ください。万が一、IDやパスワードが他人に知られ悪用された場合、その損害については、当社は一切の責任を負いかねますのであらかじめご了承ください。
- 登録したログイン情報は、iモードとフルブラウザの両方で利用できます。

ログイン情報貼付

テキストボックスにログイン情報を一括して貼り付けます。サイトによっては、貼り付けられないこともあります。

1 サイト表示中にテキストボックスにカーソルを合わせる ▶ **[ME]** ▶ **[機能/画像保存]** ▶ **[ログイン情報]** ▶ **[ログイン情報貼付]**

2 端末暗証番号を入力

3 ログイン情報を選ぶ

ログイン情報の削除

1 ログイン情報登録一覧画面で情報にカーソルを合わせる ▶ **[Q]**

2 削除方法を選ぶ ▶ **[はい]**

URL入力

インターネットホームページのアドレス(URL:「http://」などで始まるアドレス)を入力して、接続できます。

1 ノーマルメニューで[i モード/web] ▶ [URL入力] ▶ [URL入力]

2 URLを入力

- 半角2033文字まで入力できます(「http://」などを含む)。

3 接続方法を選ぶ

- i モードで接続した場合、i モードに対応していないサイトや、情報量の多いサイトは正しく表示されないことがあります。



- 受信したデータが1ページの最大サイズを超えたときは、受信を中断します。取得したところまでのデータが表示されることがあります。

URL入力履歴

i モードメニューの[URL入力]から接続したインターネットホームページの履歴を50件まで記憶しています。50件を超えたときは、古い履歴から順に上書きされます。

1 ノーマルメニューで[i モード/web] ▶ [URL入力] ▶ [URL入力履歴]

2 URL入力履歴を選ぶ

- i モードのURL入力履歴とフルブラウザのURL入力履歴が混在して表示されます。i モードのURL入力履歴には[]が、フルブラウザのURL入力履歴には[]が表示されます。

3 接続方法を選ぶ

■ URL入力履歴一覧画面のサブメニュー操作

[URL表示]

- URLをコピー:URL表示画面で 

[削除]

▶ [1件削除] ▶ [はい]

▶ [選択削除] ▶ URL入力履歴を選び  ▶ [はい]

▶ [全件削除] ▶ 端末暗証番号を入力 ▶ [はい]



サイト閲覧履歴

i モード/フルブラウザを終了すると、表示したページのURLがサイト閲覧履歴として、最新のものから50件まで記憶されます。

- サイト閲覧履歴一覧画面にはタイトルが表示されます。タイトルがないときはURLが表示されます。

1 ノーマルメニューで[i モード/web] ▶ [サイト閲覧履歴]

2 サイト閲覧履歴を選ぶ

- i モードのサイト閲覧履歴とフルブラウザのサイト閲覧履歴が混在して表示されます。i モードのサイト閲覧履歴には[]が、フルブラウザのサイト閲覧履歴には[]が表示されます。
- i モードのサイト閲覧履歴はi モード接続し、フルブラウザのサイト閲覧履歴はフルブラウザ接続します。

- URLが半角2048文字を超えるページは表示できないことがあります。
- ダウンロード画面など、ページによってはサイト閲覧履歴に記憶されないことがあります。

■ サイト閲覧履歴一覧画面のサブメニュー操作

[URL表示]

- URLをコピー:URL表示画面で 

[削除]

▶ [1件削除] ▶ [はい]

▶ [選択削除] ▶ サイト閲覧履歴を選び  ▶ [はい]

▶ [全件削除] ▶ 端末暗証番号を入力 ▶ [はい]

[URL表示]について

- 半角2048文字まで表示されます。

Bookmark

よく見るサイトやインターネットホームページのURLをBookmarkに登録しておく、すぐに見たいページを表示できます。

Bookmark登録

Bookmarkは最大20個のフォルダに合計200件まで登録できます。

- 1件あたりのURLの文字数は、iモードが半角256文字まで、フルブラウザが半角512文字までです。URLの文字数が上限を超えるときは登録できません。

1 サイト表示中に [🔍] ▶ [Bookmark] ▶ [Bookmark登録]

2 [OK]

- タイトルを編集して登録: タイトルを編集 ▶ [OK]
 - 全角12文字(半角24文字)まで入力できます。

3 フォルダを選ぶ

- タイトルの先頭から全角12文字分(半角24文字分)までが登録されます。タイトルの文字数が全角12文字(半角24文字)を超えるときは、超えた部分が削除されて登録されます。タイトルがないとき、Bookmark一覧にはURLが表示されます。
- サイトなどで選択した項目や入力した文字は、Bookmarkには登録されません。
- サイトなどによっては、Bookmarkに登録できないときがあります。

Bookmarkからのサイト表示

1 ノーマルメニューで [iモード/web] ▶ [Bookmark]

2 Bookmarkを選ぶ

- Bookmark一覧は利用した順に表示されます。

- iモードのBookmarkとフルブラウザのBookmarkが混在して表示されます。iモードのBookmarkには [🔍] / [🔍] が、フルブラウザのBookmarkには [🔍] / [🔍] が表示されます。
- iモードのBookmarkは iモード接続し、フルブラウザのBookmarkはフルブラウザ接続します。

■ Bookmarkフォルダ一覧画面のサブメニュー操作

[フォルダ管理]

- ▶ [フォルダ新規作成] ▶ フォルダ名を入力
 - ユーザフォルダを作成します。
- ▶ [フォルダ名編集] ▶ フォルダ名を編集
- ▶ [フォルダ並べ替え] ▶ 移動先を選ぶ
 - ユーザフォルダを並べ替えます。
- ▶ [フォルダセキュリティ] ▶ 端末暗証番号を入力 ▶ 設定を選ぶ

[削除] ▶ 削除方法を選ぶ ▶ 端末暗証番号を入力 ▶ [はい]

- ユーザフォルダを削除します。

[データ送信]

- ▶ [赤外線送信] 🔗 P.340
- ▶ [i C送信] 🔗 P.342

[microSDへ全件コピー] 🔗 P.326

[お預かりセンターに接続] 🔗 P.123

[表示切替]

- 表示方法をサムネイル表示/リスト表示に変更します。

[ショートカット作成] 🔗 P.38

[フォルダ新規作成]について

- 全角9文字(半角18文字)まで入力できます。

[フォルダセキュリティ]について

- フォルダセキュリティを設定すると、フォルダに [🔒] のマークが付きます。Bookmark一覧を表示するときは、端末暗証番号を入力します。

■ Bookmark一覧画面のサブメニュー操作

[編集] ▶ タイトルを編集 ▶ [OK]

[URL表示]

- URLをコピー: URL表示画面で 

[移動]

- ▶ [1件移動] ▶ 移動先フォルダを選ぶ
- ▶ [選択移動] ▶ Bookmarkを選ぶ ▶  ▶ 移動先フォルダを選ぶ
- ▶ [フォルダ内全件移動] ▶ 移動先フォルダを選ぶ

[削除]

- ▶ [1件削除] ▶ [はい]
- ▶ [選択削除] ▶ Bookmarkを選ぶ ▶  ▶ [はい]
- ▶ [フォルダ内全件削除] ▶ 端末暗証番号を入力 ▶ [はい]

[メール添付] ▶ メールを作成・送信

[データ送信]

- ▶ [赤外線送信]  P.340
- ▶ [iC送信]  P.342

[microSDへコピー]  P.326

[表示切替]

- 表示方法をサムネイル表示/リスト表示に変更します。

[ショートカット作成]  P.38

[編集]について

- 全角12文字(半角24文字)まで入力できます。

ツータッチサイト

Bookmarkをツータッチ登録すると待受画面からすばやく表示できます。

■ ツータッチサイトの登録





- ツータッチサイトは10件まで登録できます。

1 ノーマルメニューで[i モード/web] ▶ [ツータッチサイト]

2 [未登録]が表示されている番号を選ぶ

- サイトを表示: 登録済みのBookmarkを選ぶ
- URLを表示: 登録済みのBookmarkにカーソルを合わせる ▶ 

3 Bookmarkを選ぶ

- i モードのBookmarkとフルブラウザのBookmarkが混在して表示されます。i モードのBookmarkには  /  が、フルブラウザのBookmarkには  /  が表示されます。

■ ツータッチサイト一覧画面のサブメニュー操作

[ツータッチサイト登録] ([未登録]選択時) ▶ Bookmarkを選ぶ

[ツータッチサイト解除] (登録済みのBookmark選択時) ▶ [はい]

[URL表示]

- URLをコピー: URL表示画面で 

[URLコピー]

■ ツータッチサイトの表示

1 待受画面でツータッチサイトに登録した番号を入力 ▶ 

画面メモ保存

お好きなサイトなどの画面を、FOMA端末やmicroSDカードに画面メモとして保存しておくことができます。

- FOMA端末には画面メモを最大400件、microSDカードには最大1000件まで保存できます。保存できる件数はデータ量によって変わります。保存した画面メモのデータ量が大きいときは、保存できる件数は少なくなります。
- 1件の保存サイズは、iモードで最大500Kバイト、フルブラウザで最大3Mバイトです。

1 サイト表示中に [M] ▶ [画面メモ] ▶ [画面メモ保存]

2 保存先を選ぶ ▶ [はい]

- 画面メモが保存されます。
 - スクリーンキャプチャのみ保存:保存先を選ぶ ▶ [表示のみ保存]
 - 画面メモ保存時、FOMA端末に保存件数分または1件あたりのサイズ分の空き容量がないときは、他の画面メモを上書きするメッセージが表示されます。microSDカードの空き容量がないときは、保存できません。
- 画面メモには、スクリーンキャプチャが含まれています。
 - スクリーンキャプチャとは、表示されているサイトのイメージを画像として保存したデータです。
 - サイトや画面メモのページ上で選択した項目や入力した文字、ゲームスコア、お客様が更新された記録などの内容は保存されません。
 - ページサイズが0バイトのサイトや画面メモ保存不可の指定をしているサイトなど、サイトによっては画面メモに保存できない場合があります。
 - FOMA端末に保存した画面メモをmicroSDカードへ移動すると、ページサイズが大きくなるため、メモリの空き容量が少ない場合は画面メモをFOMA端末へ戻せないことがあります。

画面メモの表示

1 ノーマルメニューで [iモード/web] ▶ [画面メモ]

2 画面メモを選ぶ

- 前/次の画面メモを表示:画面メモ表示画面で [M] / [N]
- microSDカードの画面メモを表示: [O]
- iモードの画面メモとフルブラウザの画面メモが混在して表示されます。iモードの画面メモには [P] が、フルブラウザの画面メモには [Q] が表示されます。
- 画面メモ内のリンクを選んだ場合、iモードの画面メモではiモード接続し、フルブラウザの画面メモではフルブラウザ接続します。
- microSDカードに保存した画面メモの件数が多い場合、表示されるまでに時間がかかります。

- 画面メモに表示される情報は保存した時点の情報です。最新の情報と異なる場合があります。
- microSDカードに保存された画面メモのタイトルは、正しく表示されないことがあります。

■ 画面メモ一覧画面のサブメニュー操作

[タイトル編集] ▶ タイトルを編集

[URL表示]

- URLをコピー:URL表示画面で [R]

[削除]

▶ [1件削除] ▶ [はい]

▶ [選択削除] ▶ 画面メモを選ぶ ▶ [S] ▶ [はい]

- すべてを選択/解除する: [T] ▶ [全件選択] / [全件選択解除]

▶ [全件削除] ▶ 端末暗証番号を入力 ▶ [はい]

[保護/保護解除]

▶ [1件保護/保護解除] ▶ [はい]

▶ [選択保護/保護解除] ▶ 画面メモを選ぶ ▶ [S] ▶ [はい]

- すべてを選択/解除する: [T] ▶ [全件選択] / [全件選択解除]

▶ [全件保護] ▶ [はい]

▶ [全件保護解除] ▶ [はい]

[microSDへ移動]

▶ [1件移動]

▶ [選択移動] ▶ 画面メモを選ぶ ▶ 

- すべてを選択/解除する:  ▶ [全件選択] / [全件選択解除]

▶ [全件移動]

[microSD参照]

[ショートカット作成]

 P.38

[タイトル編集]について

- 全角12文字(半角24文字)まで入力できます。

[全件削除]について

- 保護されている画面メモは削除されません。

[保護/保護解除]について

- microSDカードに保存された画面メモは保護することができません。

■ 画面メモ表示画面のサブメニュー操作

- 次の機能については、iモード/フルブラウザのサイト表示画面のサブメニュー操作(, P.171, P.175)を参照してください。
 - 表示(文字サイズ変更、ズーム、表示モード切替、リトライ、文字コード変換、証明書参照、ガイド表示)
 - 機能/画像保存(レイアウト表示、メール作成、電話帳登録、画像保存、ログイン情報)
 - ページ操作(ページの先頭に移動、ページの末尾に移動、フレーム表示へ戻る)
 - 設定

[1件削除] ▶ [はい]

[タイトル編集] ▶ タイトルを編集

- [タイトル編集]について  P.183

[保護/保護解除] ▶ [はい]

- [保護/保護解除]について  P.183

[キャプチャ表示]

- 画面メモからスクリーンキャプチャを表示します。

[表示]

▶ [URL表示]

- URLをコピー: URL表示画面で 

■ スクリーンキャプチャ表示画面のサブメニュー操作

- 次の機能については、画面メモ表示画面のサブメニュー操作()を参照してください。
 - 1件削除
 - タイトル編集
 - 保護/保護解除

[URL表示]

- URLをコピー: URL表示画面で 

[画面メモ表示]

- 画面メモがあるスクリーンキャプチャから画面メモを表示します。

[取得元URL接続]

- スクリーンキャプチャを保存したサイトに接続します。

[ガイド表示] ▶ 設定を選ぶ

反転表示された情報の利用

サイトやメール、トルカなどで反転表示された情報(電話番号、メールアドレス、URLなど)を利用して、簡単な操作で電話をかけたり、メールを送信したり、インターネットホームページを表示したりできます。また、ワンセグの起動、視聴予約/録画予約、iアプリの起動なども行うことができます。

- パソコンなどから送信されたメールやサイトによっては、Phone To(AV Phone To)、Mail To、Web To、Media To機能が使用できないことがあります。
- 位置情報の利用については  P.293
- 反転表示された情報でも利用できないことがあります。

Phone To(AV Phone To)機能

電話番号の情報を使って、音声電話やテレビ電話の発信、SMS送信ができます。

- i モードメール表示中の操作についてはP.144

1 電話番号の情報を選ぶ ▶ 電話をかける

- タイヤル発信制限中は、Phone To(AV Phone To)機能を利用できません。

Mail To機能

メールアドレスの情報を使って、メールを送ったり、ブログ/SNSの投稿先を登録したりできます。

- i モードメール表示中の操作についてはP.144

1 メールアドレスの情報を選ぶ

2 利用方法を選ぶ

- 利用方法は次のとおりです。
 - **新規メール作成**:メールを作成・送信できます。
 - **投稿アドレス登録**:ブログ/SNS投稿先の登録についてはP.161
- メールアドレスとして使える文字数は半角50文字までです。51文字以上のアドレスを選択したときは、50文字で削除されます。
- メールアドレスが2つ以上続けて表示されているときは、Mail To機能をご利用できないときがあります。
- タイヤル発信制限中は、Mail To機能を使って i モードメールを送ることはできません。

i アプリTo機能

i アプリのアドレス(URL)の情報を使って、i アプリを起動することができます。

1 i アプリのアドレス(URL)の情報を選ぶ ▶ [はい]

- URLが半角512文字を超えるときは、i アプリを起動できません。
- ソフトによっては、ダウンロードが必要なものがあります。

Web To機能

アドレス(URL)の情報を使って、サイトなどを表示することができます。

1 アドレス(URL)の情報を選ぶ

- URLが半角2048文字を超えるときは、サイトなどを表示できません。

■ i モードメール表示中のWeb To機能

1 i モードメール本文のアドレス(URL)情報を選ぶ

2 接続方法を選ぶ

- i モード接続:[はい]
- フルブラウザ接続:[フルブラウザ]

Media To機能

番組情報のリンクからワンセグを起動したり、視聴予約や録画予約をしたりできます。

1 番組情報のリンクを選ぶ

- チャンネル設定をしていない状態でMedia To機能からワンセグを起動しようとする、チャンネル設定が起動します。

RSSリーダー

フルブラウザでニュースサイトやブログなどが提供するRSSをRSSリーダーに登録しておく、RSSを更新することで、登録したサイトの最新記事の見出しや概要などを取得できます。

- 最大20件のRSSを登録できます。RSS 1件につき最大100件、全体で最大1000件(2M/バイト)の記事を保存できます。

RSSリーダーへ登録

1 フルブラウザでサイト表示中に ▶ [機能/画像保存] ▶ [RSS] ▶ [RSS登録]

2 登録するRSSを選ぶ ▶ [はい] ▶ [はい]

- 1件あたりのURLの文字数は、半角2048文字までです。URLの文字数が上限を超えるときは登録できません。
- RSSに対応したサイトでもページ内の記述内容により登録できない場合があります。

RSSリーダーの利用

1 ノーマルメニューで[i モード/web] ▶ [RSSリーダー]

- 全件更新:  ▶ [はい]

マークの意味

 : 未読記事あり

 : 新着記事あり

 : 既読記事のみ、または記事なし

2 RSSを選ぶ

マークの意味

 : 未読記事

 : 未読記事(保護有)

 : 既読記事

 : 既読記事(保護有)

3 記事を選ぶ

- 記事中のアドレスへメール送信する: メールアドレスを選ぶ ▶ メールを作成・送信
- 記事中のリンクへサイト接続する: リンクを選ぶ ▶ [はい]
- 記事概要画面では、画像は表示されません。

■ RSSリーダー一覧画面のサブメニュー操作

[更新]

▶ [1件更新] ▶ [はい]

▶ [選択更新] ▶ RSSを選ぶ ▶  ▶ [はい]

▶ [全件更新] ▶ [はい]

[タイトル編集] ▶ タイトルを編集 ▶ [OK]

[削除]

▶ [1件削除] ▶ [はい]

▶ [選択削除] ▶ RSSを選ぶ ▶  ▶ [はい]

▶ [全件削除] ▶ 端末暗証番号を入力 ▶ [はい]

[情報表示]

[タイトル編集]について

- 全角12文字(半角24文字)まで入力できます。

[削除]について

- 保護されている記事があるRSSは削除できません。

■ 記事一覧画面のサブメニュー操作

[削除]

▶ [1件削除] ▶ [はい]

▶ [選択削除] ▶ 記事を選ぶ ▶  ▶ [はい]

▶ [既読全削除] ▶ 端末暗証番号を入力 ▶ [はい]

▶ [全件削除] ▶ 端末暗証番号を入力 ▶ [はい]

[保護設定] ▶ 設定を選ぶ

[すべて既読] ▶ [はい]

■ 記事概要画面のサブメニュー操作

[文字サイズ設定] ▶ 文字サイズを選ぶ

各種データ(ファイル)のダウンロード

サイトから各種データをダウンロードすることができます。

- i モードサイトからダウンロード可能なデータ(ファイル)と、ダウンロード可能な最大サイズは次のとおりです。
 - 画像(GIF、JPEG、SWF、BMP、PNG): 500K/バイト
 - i モーション: 50M/バイト
 - 着うたフル®: 5M/バイト
 - うた文字: 50K/バイト
 - メロディ(SMF、MFi): 100K/バイト
 - コンテンツパッケージ: 60M/バイト
 - デコメール®テンプレート: 200K/バイト

- デコメアニメ®テンプレート: 100K/バイト
- 変換パターン(デコメ®アイテム): 2M/バイト
- フォント(デコメ®アイテム): 2M/バイト
- PDFデータ: 2M/バイト
- きせかえツール: 2M/バイト
- MyFACEコンテンツ: 500K/バイト
- マチキャラ: 5M/バイト
- キャラ電: 100K/バイト
- i アプリ: 10M/バイト
- ダウンロード辞書: 20K/バイト
- トルカ: 1K/バイト
- トルカ(詳細): 100K/バイト
- メモ(vNote): 15M/バイト
- XMDF形式/テキスト形式の電子書籍(.zbf, .zbx): 10M/バイト
- フォント(TTF): 6M/バイト
- 通常スケジュール/i スケジュール(vCalendar): 1M/バイト
- フルブラウザ検索設定ファイル: 10K/バイト
- Microsoft Word, Microsoft Excel, Microsoft PowerPoint(.doc, .docx, .xls, .xlsx, .ppt, .pptx): 2M/バイト
- ムービー(Windows Media®ファイル): 10M/バイト
- ムービー(メタファイル): 100K/バイト
- メール(vMessage): 15M/バイト
- オリジナル証明書: 100K/バイト
- コンテンツパッケージには画像や i モーション、メロディなど複数のデータが含まれており、それらをまとめてダウンロードすることができます。また、ダウンロードできなかったデータがある場合、ダウンロード後にまとめて再度ダウンロードできます。
 - ・コンテンツパッケージの詳細についてはP.320
- PDFデータには次のタイプがあり、ダウンロードの操作方法が異なります。
 - 保存後に表示するタイプ: ダウンロード保存確認画面が表示され、PDFデータを表示する前にファイル全体をダウンロードし、指定したフォルダに保存します。



- 表示後に保存するタイプ: 1ページ目がダウンロードされるとPDF対応ビューアが起動し、PDFデータが表示されます。残りのページのダウンロードも継続されます。また、リンクを選んで他のページに移動するときは、そのページもダウンロードできます。
- 保存可能件数についてはP.475
- 保存先のフォルダを選択できないデータ(ファイル)は、それぞれ所定の保存先に保存されます。
- FOMA端末外への出力が禁止されているデータ(ファイル)はmicroSDカードに直接保存することができます(コンテンツ移行対応)。
- メモリの空き容量がないときは保存できません。不要なデータ(ファイル)を削除し、メモリの空き容量を増やしてから保存してください。
- microSDカードのフォルダ構成についてはP.323
- お買い上げ時に登録されているデータ(ファイル)やFOMA端末で使用できるダウンロード辞書は、[SH-MODE]からダウンロードできません(P.126)。
- フルブラウザ検索設定ファイルのダウンロードについてはP.367
- フルブラウザサイトからのダウンロードについてはP.187

画像のダウンロード

サイトなどから画像やフレーム、スタンプをダウンロードして保存できます。保存した画像は待受画面などに設定できます。

1 サイト表示中に[NE] ▶ [機能/画像保存] ▶ [画像保存]

2 保存方法を選ぶ

- ◆ [画像 1 件保存] ▶ 画像を選ぶ ▶ [はい]
- ◆ [画像複数保存] ▶ 画像を選ぶ ▶  ▶ [はい]
 - ・すべてを選択/解除する: [NE] ▶ [全件選択]/[全件選択解除]
- ◆ [画像一括保存] ▶ [はい]
- ◆ [背景画像 1 件保存] ▶ 画像を選ぶ ▶ [はい]
- ◆ [背景画像複数保存] ▶ 画像を選ぶ ▶  ▶ [はい]
 - ・すべてを選択/解除する: [NE] ▶ [全件選択]/[全件選択解除]
- ◆ [背景画像一括保存] ▶ [はい]

3 フォルダにカーソルを合わせる ▶

- 表示画面に設定するとき: [はい] ▶ 画面設定の種類を選ぶ

- ・待受画面に設定するとき: [はい] ▶ [待受画面設定] ▶ [はい]
- ・画像サイズが20×20ドットでファイル制限なしのJPEG画像、GIF画像、GIFアニメーションは、デコメ絵文字®として[デコメ絵文字]フォルダに保存されます。
- ・画像複数保存または画像一括保存を行う場合、ファイル制限のある画像やデコメ絵文字®が含まれるときは、保存先にmicroSDカードを選択できません。
- ・GIF画像とJPEG画像はデータBOXのマイピクチャに、BMP画像とPNG画像は、microSDカード内の[その他]フォルダに保存されます。BMP画像、PNG画像のみを保存するときは、操作3は必要ありません。

- ダウンロードした画像のサイズによっては、待受画面などに設定した場合、すべて表示できないときがあります。
- サイトによっては画像保存できない場合があります。

i モードで各種データ(ファイル)のダウンロード

1 サイト表示中にデータを選ぶ

2 [保存]

- ・データによっては、保存先を選ぶ操作が必要なものや各設定操作を行う必要があるものがあります。また、[再生]、[プレビュー]などが表示され、データを確認できるものもあります。メロディは、[再生]を選ぶと電話着信音量の音量で再生されます。電話着信音量が[Silent]、[Steptone]のときは、[Level 1]で再生されます。
- ・メモ、通常スケジュール/i スケジュールは、ダウンロード後保存しようとしたときに、メモ、スケジュールなど同じ機能を起動中の場合は保存できません。
- ・ダウンロードフォントは、フォント選択の[③]~[⑤]に保存されます(※P.105)。お買い上げ時は[③]に[SHクリスタルタッチ]が登録されています。

デコメール®テンプレート、デコメアニメ®テンプレートについて

- テンプレートを保存しないと、メールは作成できません。

XMDF形式/テキスト形式の電子書籍について

- 表示できる電子書籍などの種類(拡張子)については※P.348

■ PDFデータのダウンロード

1 サイト表示中にPDFデータを選ぶ ▶ [はい]

2 フォルダにカーソルを合わせる ▶ [④]

- ・PDFデータ(表示後に保存するタイプ)のとき:PDFデータの表示画面で[④]▶[保存]▶[はい]▶フォルダにカーソルを合わせる▶[④]
- ・ファイルサイズが不明のPDFデータは、ダウンロードできません。
- ・ページ単位でダウンロードしたPDFデータは、microSDカードに保存できません。
- ・ダウンロードに失敗したPDFデータでも再度ダウンロードすると表示できます。ただし、再度ダウンロードしても表示できないことがあります。
- ・しおりやマークが10件を超えると保存や終了ができません。10件以内になるように、しおりやマークを削除してください。

フルブラウザで各種データ(ファイル)のダウンロード

- フルブラウザからダウンロード可能なデータ(拡張子)と、ダウンロード可能な最大サイズは次のとおりです。ダウンロードする操作方法はiモードと同様です(※P.186)。
 - 画像(.gif): 2M/バイト
 - 画像(.jpg,.bmp,.png): 3M/バイト
 - Microsoft Word, Microsoft Excel, Microsoft PowerPoint(.doc,.docx,.xls,.xlsx,.ppt,.pptx): 2M/バイト
 - PDF(.pdf): 2M/バイト
 - XMDF形式/テキスト形式の電子書籍(.zbf,.zbx): 10M/バイト

Flash機能

Flashとは絵や音を利用したアニメーション技術です。Flash画像によりサイトの表現力がより豊かになります。Flash画像をダウンロードして再生したり、待受画面に設定したりすることもできます。

- 画像表示設定を[表示しない]に設定しているときは、Flash画像は表示されません。
- 待受画面や発着信画面に設定されたFlash画像の効果音は再生されません。
- Flash画像によっては、再生中にFOMA端末を振動させるものがあります。バイブレータを[OFF]に設定していても振動しますので、ご注意ください。
- Flash画像によっては、サイト内でマルチガイドボタンやダイヤルボタンを押して操作ができるものがあります。
- Flash画像が表示されている場合は、動作が通常のサイトと異なる場合があります。
- Flash画像をデータBOX、画面メモ、microSDカードなどに保存して再生した場合、保存箇所によって、サイトなどでの見えかたと異なる場合があります。
- フルブラウザではFlash画像を保存できません。

Flash®Videoとは

Flash®Videoとは、Adobe Flash Playerで再生できる映像です。

- 再生できるファイルの種類やファイル形式は次のとおりです。

種類	説明
プログレッシブ型再生	Flash画像とは別に作成されたビデオデータを配信サーバからダウンロードしながら再生するタイプの方法です。
埋め込み型再生	Flash画像の中に、要素の1つとして、ビデオデータを埋め込むタイプの方法です。

		FLVファイル	F4Vファイル※
コーデック	ビデオ	Sorenson Spark/ On2VP6	H.264
	オーディオ	MP3	AAC
ビットレート	ビデオ	400kbps	604kbps
	オーディオ	96kbps	96kbps
ビデオサイズ		QVGA:320×240	VGA:640×480
フレームレート		15fps	15fps

※ F4Vファイルは i モードブラウザでは再生できません。

- i モード/フルブラウザ中、画面メモ表示中に再生できます。また、データBOXに保存した場合や待受画面などに設定した場合も再生できます(ただし、データBOXに保存した場合や待受画面などに設定した場合に再生できるファイルの種類は、埋め込み型再生のみです)。
- サイトによってはFlash®Videoを再生できない場合があります。
- 本FOMA端末はAdobe Flashテクノロジーを採用しています。
- Flash画像によっては、本FOMA端末で正しく動作しない場合があります。
- プログレッシブ型のFlash®Videoの保存や画面メモ保存はできません。
- プログレッシブ型のFlash®Videoは、最大10Mバイトまで再生できるため、大容量データを受信する可能性があります。データ量の多い通信を行うと、通信料金が高額になりますので、ご注意ください。

画像や動画 / i モーションのアップロード

FOMA端末またはmicroSDカードに保存されている静止画(JPEG画像、GIF画像)や動画 / i モーションを、2Mバイトまでアップロードすることができます。

- サイトによって、アップロードできるファイルの種類が異なります。
- FOMA端末外への出力が禁止されている画像はアップロードできません。
- アップロードの方法はサイトによって異なります。画面表示に従って操作してください。

i モード／フルブラウザ設定

i モード接続とフルブラウザ接続に関する各種の機能を設定します。

i モードブラウザ設定／フルブラウザ設定

- i モード／フルブラウザで設定できる項目は異なります。
- i モードブラウザ設定とフルブラウザ設定のどちらにもある項目を設定する場合、i モードの設定をするときは i モードブラウザ設定、フルブラウザの設定をするときはフルブラウザ設定で設定してください。

1 ノーマルメニューで[i モード/web] ▶ [i モード/web 設定] ▶ [i モードブラウザ設定] / [フルブラウザ設定]

2 項目を選ぶ

- ◆ **[画像表示設定] ▶ 設定を選ぶ**
 - ・ サイト表示中の画像表示について設定できます。
 - ・ [表示しない]に設定すると、Flash画像も表示されません。
- ◆ **[サウンド設定] ▶ **
 - ・ サイトやFlash画像、画面メモの効果音の音量を調節できます。
- ◆ **[動画自動再生設定] ▶ 設定を選ぶ**
 - ・ i モードで i モーション・ムービーを自動再生するかどうかを設定できます。
- ◆ **[ページ内データ取得設定] ▶ 設定を選ぶ**
 - ・ i モーション・ムービーなどのデータを自動取得するかどうかを設定できます。
 - ・ [毎回確認]に設定すると、通信要求があるたびに確認画面が表示されます。
- ◆ **[Script動作設定] ▶ 設定を選ぶ**
 - ・ サイトにJavaScriptが記載されているときに、プログラムを実行させるかどうかを設定できます。
- ◆ **[端末情報利用設定] ▶ 設定を選ぶ**
 - ・ Flash再生時の端末情報利用について設定できます。
- ◆ **[文字サイズ設定] ▶ 文字サイズを選ぶ**
- ◆ **[ズーム] ▶ 設定を選ぶ**

- ◆ **[Cookie/Referer] ▶ 項目を選ぶ**
 - ・ 設定できる項目は次のとおりです。
 - **Cookie設定**: Cookieの有効、無効を設定できます。
 - **Cookie削除**: Cookieを削除します。
 - **Referer設定**: リンクをたどりながらサイトを表示するときに、Referer(リンク元のURL情報)をリンク先のサーバに送信するかどうかを設定できます。
- ◆ **[タブ自動起動設定] ▶ 設定を選ぶ**
 - ・ 新しいタブウィンドウの自動起動について設定できます。
- ◆ **[ポインタ表示設定] ▶ 設定を選ぶ**
 - ・ サイトを表示中に、ポインタを表示するかどうかを設定できます。
- ◆ **[フルブラウザホーム設定] ▶ URLを入力**
 - ・ 半角2033文字まで入力できます([http://]などを含む)。
- ◆ **[表示モード設定] ▶ 表示モードを選ぶ**
 - ・ フルブラウザの表示モードを設定します。
 - ・ 設定できる表示モードは次のとおりです。
 - **ケータイモード**: ディスプレイの横幅に合わせて表示します。
 - **PCレイアウトモード**: パソコン用の画面サイズで表示します。
- ◆ **[フルブラウザ確認表示] ▶ 設定を選ぶ**
 - ・ Bookmark一覧やURL入力履歴一覧などからフルブラウザに接続するときに、確認画面を表示するかどうかを設定できます。
- ◆ **[フルブラウザ利用設定] ▶ 設定を選ぶ**
- ◆ **[ショートカット] ▶ 登録する番号を選ぶ ▶ 設定する機能を選ぶ ▶ **
 - ・ フルブラウザのサイト表示画面で **①** ~ **⑨**、**⑩**、**ⓧ**、**Ⓣ** に割り当てられた機能を変更できます。
 - ・ 設定された機能のリセット: ショートカット一覧画面で **⓫** ▶ [はい]
- ◆ **[自動通信サイズ設定] ▶ 設定を選ぶ**
 - ・ フルブラウザでサイトから自動通信要求があった場合、サイトを表示できるサイズの上限を超えると確認画面を表示できます。

【Script動作設定】について

- JavaScriptとは、ブラウザ上で動作する簡易なプログラミング言語です。お客様の操作に合わせて、サイトの表示を動的に変更するなどダイナミックな表現を行うことができます。例えば、サイト全体を再読み込みすることなく、お客様の操作に応じて地図部分のみをスクロールさせて表示するようなことができますのはJavaScriptによるものです。
- JavaScriptを有効にすることで第三者にお客様がサイトに入力した情報やサイトの訪問履歴などが知られる可能性もありますので、十分ご注意ください。

【動画自動再生設定】について

- ストリーミングタイプのi モーション、ムービーは自動再生の設定にかかわらず、常に自動再生されます。
- 動画自動再生設定を[自動再生する]に設定しても、i モーション、ムービーによっては自動再生されないことがあります。

【Cookie/Referer】について

- Cookieとは、サイトに接続したときに、FOMA端末にユーザ名やアクセス日時、アクセス回数などのデータを一時的に記憶するしくみです。次回、同じサイトに接続したときにその情報が参照されます。
- Cookieを有効にすることで第三者にお客様の情報が知られても、当社としては責任を負いかねますのであらかじめご了承ください。
- Cookie設定を[有効]/[毎回確認]に設定しているときに挿入していたドコモminiUIMカードを別のドコモminiUIMカードに差し替えると、Cookie設定が[無効]になります。
- Refererを使用することで第三者にお客様の情報が知られても、当社としては責任を負いかねますのであらかじめご了承ください。
- サイトによっては、Refererを送信しないと正しく表示されないことがあります。

共通設定

i モード/フルブラウザ共通の設定を行います。

1 ノーマルメニューで [i モード/web] ▶ [i モード/web 設定] ▶ [共通設定]

2 項目を選ぶ

- ◆ **【証明書設定】▶ P.192**
- ◆ **【各社発行証明書設定】▶ P.192**
- ◆ **【接続先設定】▶ P.191**
- ◆ **【i モードボタン設定】▶ 設定を選ぶ**
 - ・ 待受画面で[☐]を押したときに i Menuを表示するか、i モードメニューを表示するかを設定できます。
- ◆ **【ログイン情報登録】▶ P.178**
- ◆ **【自動レイアウト表示設定】▶ 設定を選ぶ**
 - ・ ポインタ移動によるページスクロール中に自動的にレイアウト(ページ全体)を表示するかどうかを設定できます。
- ◆ **【ポインタ移動距離設定】▶ 設定を選ぶ**
 - ・ サイト表示中のポインタが移動する距離を設定できます。
- ◆ **【ポインタ加速度設定】▶ 設定を選ぶ**
 - ・ サイト表示中のポインタ移動に加速度を設定できます。
- ◆ **【Bookmark表示設定】▶ 設定を選ぶ**
 - ・ Bookmarkの表示方法を設定できます。
- ◆ **【スクロール設定】▶ 設定を選ぶ**
 - ・ サイト表示中に[☑]でスクロールするときの幅を設定できます。
 - ・ ポインタ表示設定が[表示しない]のときのみ有効です。
- ◆ **【新規タブ開き方設定】▶ 設定を選ぶ**
 - ・ 新しいタブを開いたときの動作を設定できます。

【証明書設定】について

- CA証明書を無効にすると、そのCA証明書を使用するSSL/TLSページは表示できません。

【i モードボタン設定】について

- 国際ローミング中は設定にかかわらず i モードメニューが表示されません。

【自動レイアウト表示設定】について

- ポインタ表示設定を[表示しない]に設定すると、自動レイアウト表示されません。

接続先設定 (ISP接続通信)

※通常は、設定を変更する必要はありません。

■ ISP接続通信とは

ドコモのFOMA端末の接続先を切り替えることで、各種プロバイダ (ISP) への接続が可能になります。ISP接続通信のご利用に際しては、パケット通信サービスのお申し込みが必要です。なお、ISP接続通信にはパケット通信料がかかります。

- i モードをご契約しているお客様はお申し込み不要です。

■ プロバイダ契約について

- ISP接続通信をご利用いただくには、別途プロバイダへのお申し込みが必要です。各プロバイダのサービス内容 (サイト接続、インターネット接続、メール機能など)、お申し込み方法については、各プロバイダにお問い合わせください。
- プロバイダが提供するサービス内容によっては、別途情報料などがかかる場合があります。
- お客様が閲覧されるサイトによっては、お客様が実際に閲覧されるサイトを提供するプロバイダにお客様の電話番号や位置情報が通知されるときがあります。
- 登録できる接続先は10件までです ([i モード] を含みます)。
- [i モード] 以外の接続先にすると、i モードをご利用できなくなります。

■ 接続先の登録

1 ノーマルメニューで [i モード/web] ▶ [i モード/web 設定] ▶ [共通設定] ▶ [接続先設定]

- 設定されている接続先には 、登録されている接続先には が表示されます。

2 登録する番号にカーソルを合わせる ▶

3 端末暗証番号を入力

4 各項目を設定

- 設定できる項目は次のとおりです。
 - **接続先名称入力**: 接続先名称を入力します。

- 全角8文字 (半角16文字) まで入力できます。

- **接続先番号入力**: 接続先番号を入力します。
 - 半角99文字 (半角英数字と記号) まで入力できます。
- **接続先アドレス入力**: 接続先のアドレスを入力します。
 - 半角30文字 (半角英数字と記号) まで入力できます。
- **接続先アドレス2入力**: i チャネルの接続先のアドレスを入力します。
 - 半角30文字 (半角英数字と記号) まで入力できます。

5

- 入力した内容をすべて削除: 

■ 接続先の変更

1 ノーマルメニューで [i モード/web] ▶ [i モード/web 設定] ▶ [共通設定] ▶ [接続先設定]

2 接続先を選ぶ ▶

i モード設定確認

i モード/フルブラウザ機能の設定状況を確認します。

1 ノーマルメニューで [i モード/web] ▶ [i モード/web 設定] ▶ [i モード設定確認]

i モード設定リセット

- 次の項目がリセットされます。
 - 画像表示設定
 - サウンド設定
 - 動画自動再生設定
 - ページ内データ取得設定
 - Script動作設定
 - 端末情報利用設定
 - 文字サイズ設定
 - ズーム
 - Cookie/Referer(Cookie設定、Referer設定)
 - タブ自動起動設定
 - ポインタ表示設定
 - フルブラウザホーム設定
 - 表示モード設定
 - フルブラウザ確認表示
 - フルブラウザ利用設定
 - ショートカット
 - 自動通信サイズ設定
 - 証明書設定
 - 各社発行証明書設定
 - 接続先設定
 - i モードボタン設定
 - ログイン情報登録
 - 自動レイアウト表示設定
 - ポインタ移動距離設定
 - ポインタ加速度設定
 - Bookmark表示設定
 - スクロール設定
 - 新規タブ開き方設定

1 ノーマルメニューで[i モード/web] ▶ [i モード/web 設定] ▶ [i モード設定リセット]

2 端末暗証番号を入力 ▶ [はい]

証明書操作

SSL/TLSページを表示する際は次の証明書が必要です。

- CA証明書…認証会社が発行した証明書で、お買い上げ時にFOMA端末内に保存されています。
- オリジナル証明書(各社発行証明書)…各企業や自治体などが発行した証明書で、ダウンロードするとFOMA端末内に保存されます。ダウンロードした証明書に対応しているサイトで利用できます。
- FOMAデータプランでは i モードブラウザからのSSL/TLSクライアント 認証の機能はご利用になれません(ISP接続通信でご利用のときは、料金プランにかかわらずご利用いただけます)。

- SSL/TLSのご利用にあたり、ドコモおよび認証会社は安全性などに関し保証を行うものではありませんので、お客様ご自身の判断と責任においてご利用ください。

クライアント認証について

- FOMA端末では、より安全にデータをやりとりするために、サーバ認証とクライアント 認証を行います。サイト側とFOMA端末側がお互いの証明書を送付し合い、受け取った相手側の証明書を検証して、確実にお互いの認証を行います。クライアント 認証を受けることで、より安全に通信サービスを受けられます。

証明書設定 / 各社発行証明書設定

証明書の有効/無効を設定します。

1 ノーマルメニューで[i モード/web] ▶ [i モード/web 設定] ▶ [共通設定] ▶ [証明書設定] / [各社発行証明書設定]

2 証明書にカーソルを合わせる ▶ 

- は有効、は無効の状態です。
- 証明書の内容の表示: 証明書を選ぶ
 - ・ オリジナル証明書の場合は内包されている証明書の一覧が表示されます。それぞれの証明書の内容を表示するときは、証明書を選んでください。
- オリジナル証明書の削除: オリジナル証明書にカーソルを合わせる ▶  ▶ [はい]
- チェーン切れのオリジナル証明書には[嘆]が表示されます。

- CA証明書を無効にすると、そのCA証明書を使用するSSL/TLSページは表示できません。

オリジナル証明書の設定

■ オリジナル証明書のダウンロード

- 5件、合計500Kバイトまでのオリジナル証明書をダウンロードできます。

1 サイト表示中に証明書を選ぶ ▶ [はい]

- パスワードの入力画面が表示されたとき: パスワードを入力 ▶ [OK]
- パスワードの入力を 3回連続して間違えるとオリジナル証明書を保存できません。

i モーション・ムービー / i チャネル / i コンシェル

i モーション・ムービー

i モーション・ムービー.....	194
i モーション・ムービーのダウンロード.....	195

i チャネル

i チャネル.....	198
i チャネルの表示.....	198
テロップ表示設定.....	199
i チャネル初期化.....	199

i コンシェル

i コンシェル.....	199
i コンシェルを表示.....	201
i コンシェルを設定.....	202
お預かりセンターにバックアップ(更新).....	202

i モーション・ムービー

FOMA端末の i モーションプレイヤー、インターネットムービープレイヤーを利用して、サイトなどから取得した i モーション、ムービーを再生できます。

i モーション

i モーションとは、映像や音声、音楽のデータです。i モーション対応サイトなどから、FOMA端末に取得し、再生することができます。i モーション対応サイトは、i Menuの[メニューリスト]から探すこともできます。

- 再生できる i モーションは次のとおりです。

タイプ	説明
標準タイプ (保存可※1)※2	データを取得してから再生します。 データを取得しながら再生します。
ストリーミング タイプ (保存不可)	データを取得しながら同時に再生します(最大50M/バイト)。再生し終わったデータは破棄され、繰り返し再生したり、FOMA端末に保存したりすることはできません。

- ※1 i モーションによっては、標準タイプでも保存できないもの(再生できないデータなど)があります。
- ※2 標準タイプには、1回の操作で取得する500Kバイト以下のものと、何らかの原因で取得が中断されても分割して取得可能な50Mバイト以下のものがあります。

■ i モーションを着信音や着信画像に設定したとき

- 音声のみの i モーション(映像なし)は、着信画像に設定できません。
- 映像のみの i モーション(音声なし)は、着信音に設定できません。
- 映像と音声を含む i モーションを着信音に設定すると、着信画像は[着信音]になります。
- 着信画像に映像のみの i モーション、効果音のあるFlash画像を設定している場合、着信音に音声のみの i モーション、着うたフル®を設定すると着信画像には[標準画像]が設定されます。
- 着信音に映像と音声を含む i モーションを設定している場合、着信音をメロディ、ミュージック、または音声のみの i モーションに変更したとき、着信画像には[標準画像]が設定されます。
- 着信音に音声のみの i モーション、着うたフル®を設定している場合、着信画像に映像のみの i モーション、効果音のあるFlash画像を設定すると着信音には[着信音 1]が設定されます。
- 着信画像に[着信音]を設定している場合、着信画像を[着信音]以外に変更したとき、着信音には[着信音 1]が設定されます。
- i モーションによっては設定できないものがあります。設定の可否はデータの[情報表示]から確認できます(☞P.335)。

ムービー

インターネット上のポータル系サイトや動画専門サイトなどで提供されている動画(ムービー)は、FOMA端末のインターネットムービープレイヤーで再生できます。

- インターネットムービープレイヤーはWindows Media Video、Windows Media Audioの再生に対応しています。
- フルブラウザでの容量制限のないストリーミングタイプのムービーなど、送受信データが大きい場合はバケット通信料が高額になりますので、ご注意ください。

- 再生できるムービーの配信方式やファイル形式は次のとおりです。

タイプ	配信方式	説明
ストリーミングタイプ	ライブ配信	ムービーがリアルタイムで配信されます。一時停止、早送り、早戻し、再生開始位置のジャンプはできません。
	オンデマンド配信	あらかじめサーバ上に用意されたムービーが配信されます。
ファイル形式		Windows Mediaファイル メタファイル:WVX、WAX、ASX メディアデータ:WMV、WMA、ASF
ビデオコーデック		WMV9 MP@LL
最大ビットレート		20Mbps
最大フレームレート		60fps
映像サイズ		80×80～1920×1080
オーディオコーデック		WMA Standard L3 Profile(ver.2～9)
ビットレート		5～384kbps

- ムービーは保存できません。
- サイトによっては動作環境(ブラウザ種別、OS種別など)を確認する場合があります。FOMA端末で再生できないことがあります。
- メタファイル内に複数のムービーが含まれる場合、iモードでは最初のムービーのみ再生されます。
- パソコンなどを利用してmicroSDカードのインポートフォルダに保存したムービーも再生できます。

i モーション・ムービーのダウンロード

サイトからiモーション、ムービーを取得できます。

i モーションの取得・再生

1 サイト表示中にiモーションを選ぶ

標準タイプの場合

- 動画自動再生設定[自動再生する]:取得中または取得後に再生
- 動画自動再生設定[自動再生しない]:取得後に、[再生]/[保存]などを選択

ストリーミングタイプの場合

- [はい]▶ iモーション再生

- サイトから取得したFOMA端末外への出力が禁止されているiモーションを、microSDカードに移動できます。ただし、取得元のサイトによっては移動できないこともあります。
- データを取得しながら再生できるiモーションの場合、電波状況などにより再生できなくなったときでも、iモーションの取得完了後に再生できます。
- iモーションのデータ取得中に、電波状況により再生が停止したり、画像が乱れたりすることもあります。
- FOMA端末の日付・時刻情報がリセットされた場合(Ver.49)、再生期限/再生期間が決められているiモーションは、再生できません。
- 再生期間、再生期限、再生回数が設定されたiモーションには、再生可能な条件が表示されます。それらの期限を過ぎたり、回数を超えたりすると再生できません。
- iモーションによっては、データを取得しても正しく再生できないことがあります。

■ i モーション取得再生画面のサブメニュー操作

[保存]

📄 P.196

[チャプター一覧] ▶ チャプターを選ぶ

- チャプターを選択して再生します。

[情報表示]

[i モーション・ムービー設定]

▶ [表示サイズ切替] ▶ 設定を選ぶ

▶ [ライトアップ]

▶ [照明点灯時間設定] ▶ 設定を選ぶ

- 再生中の照明の点灯時間を設定します。

▶ [送り速度指定] ▶ 設定を選ぶ

- 早送り／早戻しの速度を設定します。

▶ [コマ送り幅指定] ▶ 送り幅を選ぶ

[情報表示]について

- i モーションによって、表示される項目は異なります。

[表示サイズ切替]について

- 表示されるサイズが「480未満×392未満」のときに、表示サイズを[拡大]に切り替えることができます。

[コマ送り幅指定]について

- 音声のみの i モーションなど、[細かい]に設定しても無効となり、[大まか(高速)]でコマ送りされる i モーションがあります。

■ i モーションの保存

- FOMA端末には200件まで保存できます。i モーションのサイズによっては、保存できる件数が変わります。
- i モーションはデータBOXの i モーション・ムービーの[i モード]フォルダに保存されます。microSDカードに保存できる i モーションは、[i モーション・ムービー]フォルダ内の[移行可能コンテンツ]フォルダに保存できます(コンテンツ移行対応)。
- 保存した i モーションは、i モーションプレーヤーで再生できます。

1 取得した i モーションの再生／一時停止中に [⏮] ▶ [保存]

- i モーションの再生が終了したとき:[保存]

2 フォルダにカーソルを合わせる ▶ [📁]

インターネットムービープレーヤー

1 サイト表示中にムービーを選ぶ ▶ [はい]

- ムービーによっては、操作が異なる場合があります。
- microSDカードのインポートフォルダのムービーを再生: ノーマルメニューで[便利ツール] ▶ [microSD] ▶ [インポート] ▶ [i モーション・ムービー] ▶ ムービーを選ぶ
- ムービー再生画面が表示されます。再生が終了すると、元の画面に戻ります。

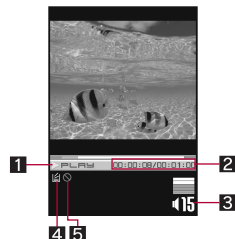

ムービー再生画面

1 再生状態

- ▶PLAY:再生中
- PAUSE:一時停止中
- STOP:停止中
- ▶FF:早送り中
- ◀FR:早戻し中

2 再生時間/総再生時間

- ライブ配信の場合、総再生時間は表示されません。

3 音量

- ▶15:◀0 (音量0)~▶25 (音量25)
- ミュート中は、数字の上に[🔇]が重なって表示されます。

4 バッファリング中

- 🔄 :バッファリング中

5 再生位置指定操作不可

- 🔍 :早送り、早戻し、再生開始位置にジャンプの操作は不可

■ ムービー再生画面のボタン操作

一時停止/再生	⏸
音量調節(音量0~25)*1	🔊
ミュート/解除	🔇
早戻し	⏮ (1秒以上)
早送り	⏭ (1秒以上)
ボタンに割り振られた再生開始位置にジャンプ	①:先頭 ②~⑨:総再生時間の約1/9ずつ先の位置
表示切替(全画面モード⇄通常モード)	📺
終了*2	🔴▶ [はい]

*1 ボタンを押し続けると、連続して音量を調節できます。

*2 microSDカードのインポートフォルダのムービーのときは、🔴を押すと停止します。

- 全画面モード中は🔍と🔍の操作が入れ替わります。FOMA端末を横向きに持って操作してください。

- ライブ配信のムービーなど、ムービーによっては操作が制限されたり、操作後の再生開始位置がずれたりするものがあります。
- 回線速度・回線状況・電波環境により、再生が途中で止まったり、画像が乱れたりする場合があります。
- 電池残量が少ない場合は、再生開始時や再生中に、再生するかどうかの確認画面が表示されます。また、ご使用状態によっては充電中に確認画面が表示されることがあります。
- 電波状況によって接続が中断されたときは、再生確認画面が表示され、再生方法を選ぶことができます。
- 再生中に着信やアラームが動作したり、他の機能の操作を行ったりすると、再生が停止することがあります。通話や操作を終了すると、サイト接続中は、再生確認画面が表示され、再生方法を選ぶことができます。microSDカードのインポートフォルダのムービーを再生中は、停止中画面に戻ります。
- ライセンス「WMDRM(Windows Media digital rights management)」により保護されたムービーは再生できません。

■ ムービー再生画面のサブメニュー操作

[情報表示]

[照明点灯時間設定] ▶設定を選ぶ

- 再生中の照明の点灯時間を設定します。

[全画面モード切替]

[情報表示]について

- ムービーによって、表示される項目は異なります。

i チャンネル

ニュースや天気などの情報が i チャンネル対応端末に配信されるサービスです。自動的に受信した最新の情報が待受画面にテロップとして流れます。また、**[CH]**を押すことで最新情報がチャンネル一覧に表示されます(チャンネル一覧の表示方法はP.198)。

i チャンネルはお申し込みが必要な有料サービスです(お申し込みには i モード契約が必要です)。

また、i チャンネルにはドコモが提供する「ベーシックチャンネル」とIP(情報サービス提供者)が提供する「おこのみチャンネル」の2種類があります。「ベーシックチャンネル」は、配信される情報の自動更新時にパケット通信料はかかりません。お好きなチャンネルを登録し利用できる「おこのみチャンネル」は、情報の自動更新時に別途パケット通信料がかかります。「ベーシックチャンネル」、「おこのみチャンネル」共に、詳細情報を閲覧する場合は別途パケット通信料がかかりますのでご注意ください。

国際ローミングサービスご利用の際は、自動更新・詳細情報の閲覧共にパケット通信料がかかります。

i チャンネルの詳細については、ドコモのホームページをご覧ください。

i チャンネルの表示

i チャンネルを契約し、i チャンネル情報を受信すると、待受画面のテロップに自動的に情報が流れます。詳しい情報を見たいときは、チャンネル一覧からサイトに接続して詳細情報を入力できます。

- i チャンネル表示中の操作は、i モードのサイト表示中の操作と基本的な部分は同様です。

1 待受画面で **[CLR]** (ch)

- ノーマルメニューでは：**[i モード/web]** ▶ **[i チャンネル]** ▶ **[i チャンネル一覧]**

2 チャンネルを選ぶ

最新情報の受信について

- 電源が入っていない場合や圏外のときは、情報を受信できません。チャンネル一覧を表示したときに情報を受信すると、待受画面でテロップが流れます。
- ご利用の状況により、チャンネル一覧を表示したときに情報を受信することがあります。

i チャンネルの接続先変更について

- i モード/web設定の共通設定の接続先設定で、i チャンネルの接続先を設定できます。通常は、設定を変更する必要はありません。
- i チャンネルの接続先を変更すると、i チャンネルテロップは表示されなくなります。ただし、チャンネル一覧を表示すると最新の情報を受信し、i チャンネルテロップが表示されます。
- i チャンネルの接続先変更後、情報が自動更新されないときがあります。最新の情報を受信したいときは、チャンネル一覧を表示してください。

■ i チャンネル一覧画面のサブメニュー操作

[リトライ]

- Flash画像やGIFアニメーションの再生をやり直します。

[サウンド設定]

 P.189

[タブ操作]

▶ [新しいタブで開く]

 P.177

▶ [タブを閉じる] ▶ 閉じるタブウィンドウを選ぶ ▶ [はい]

▶ [タブ切替] ▶ 表示するタブウィンドウを選ぶ

[ポインタ表示設定]

 P.189

[サウンド設定]について

- i チャンネルの音量は、i モード/web設定の i モードブラウザ設定のサウンド設定と連動しています。

テロップ表示設定

待受画面やサブディスプレイに i チャンネルテロップを表示するかどうかを設定します。

1 ノーマルメニューで[i モード/web] ▶ [i チャンネル] ▶ [テロップ表示設定]

2 テロップの表示先を選ぶ ▶ 各項目を設定 ▶ 

- [メイン画面]を選択した場合は、画面下部にテロップの見本が表示されます。

- テロップ表示設定と、カレンダー表示設定や待受メモ表示設定を同時に設定しても、i チャンネルテロップは表示されます。
- 2in1利用時は、2in1のモードごとに i チャンネルテロップを表示するかどうかを設定できます。
- 次の場合は、待受画面に i チャンネルテロップが表示されません。
 - 待受画面に設定している i モーションの再生中
 - i アプリ待受画面起動中
 - オールロック中
 - パーソナルデータロック中
 - 公共モード(ドライブモード)中
- テロップ色を[きせかえに従う]に設定すると、きせかえツールで設定した色に変更されます。きせかえツールで色を設定していない場合、[パターン1]に設定されます。

i チャンネル初期化

受信した i チャンネル情報を初期化し、テロップ表示設定をお買い上げ時の状態に戻します。

1 ノーマルメニューで[i モード/web] ▶ [i チャンネル] ▶ [i チャンネル初期化]

2 端末暗証番号を入力 ▶ [はい]

- i チャンネルテロップは表示されなくなります。情報が自動更新されるか、待受画面で  (ch) を押して最新の情報を受信すると、待受画面のテロップに自動的に情報が流れます。

i コンシェル

i コンシェルとは、執事やコンシェルジュのように、お客様の生活をサポートするサービスです。お客様のさまざまなデータ(お住まいのエリア情報、メモ、スケジュール、トルカ、電話帳など)をお預かりし、メモやスケジュールの内容、生活エリアやお客様の居場所、趣味嗜好にあわせた情報を適切なタイミングでお届けします。FOMA端末に保存されたメモやスケジュール、ToDoに対して、関連する情報をお伝えしたり、スケジュールやトルカを自動で最新の情報に更新したり、電話帳にお店の営業時間などの役立つ情報を自動で追加したりもします。また、お預かりしているスケジュールや画像を友達や家族などのグループと共有することができます。お預かりしている画像は簡単にプリントすることもできます。i コンシエルの情報は、待受画面上でマキキャラ(待受画面上のキャラクタ)がお知らせします。

■ i コンシェルのご利用にあたって

- i コンシェルはお申し込みが必要な有料サービスです(お申し込みには i モードの契約が必要です)。
- ケータイデータお預かりサービス(ケーP.121)のご契約をされていないお客様が、i コンシェルを新たにご契約になる場合、同時にケータイデータお預かりサービスにもご契約いただいたこととなります。
- コンテンツ(インフォメーション、i スケジュールなど)によっては、i コンシエルの月額使用料のほかに、別途情報料がかかる場合があります。
- インフォメーションの受信には一部を除いて別途パケット通信料がかかります。
- 詳細情報のご利用には別途パケット通信料がかかります。
- 国際ローミングサービスご利用の際は、受信・詳細情報の閲覧共にパケット通信料がかかります。また、海外でご利用の場合は、国内でのパケット通信料と異なります。

- i コンシェルを海外でご利用になる場合は海外利用設定が必要となります。
ノーマルメニューで[i コンシェル] ▶ [設定] ▶ [基本設定] ▶ [プロファイル設定/海外利用設定] ▶ 海外利用設定の[変更する]から設定できます。
- i スケジュール・メモ・トルカ・電話帳などの自動更新時には別途パケット通信料がかかります。
- i コンシエルの詳細については、ドコモのホームページをご覧ください。

■ ポップアップメッセージが表示されたとき

インフォメーションを受信したり、今日の予定通知設定時刻、スケジュールアラーム設定時刻になったりすると、待受画面にポップアップメッセージを表示してお知らせします。

- FOMA端末が圏内にあるときには、自動的にインフォメーションが送られてきます。
- インフォメーションは、50件まで保存できます。50件を超えたときは、古いインフォメーションから順に上書きされます。
- 一度に複数のインフォメーションを受信しても、ポップアップメッセージには最新の1件のみが表示されます。

1 待受画面にポップアップメッセージ表示 ▶ ●

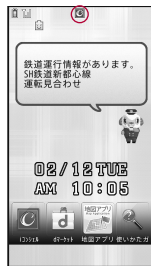

「ひつじのしつじくん®」
©NTT DOCOMO

2 ポップアップメッセージを選ぶ

- インフォメーション一覧画面/今日の予定一覧画面を表示するとポップアップメッセージは消えます。

インフォメーションの場合

- 受信したインフォメーションがインフォメーション一覧画面に表示されます。
- 未読インフォメーションには、[Q]が表示されます。
- 詳細な情報入手するときは●を押してください。
 - トルカの場合: 添付されたトルカやトルカ(詳細)を表示できます。トルカをまだダウンロードしていない場合は、すぐにダウンロードできます。トルカ情報が更新されたときは、全トルカ一覧画面が表示されます。
 - スケジュールの場合: 添付されたスケジュールを表示できます。スケジュールをまだダウンロードしていない場合は、すぐにダウンロードできます。
 - 電話帳の場合: 電話帳が更新されたときは、電話帳が表示されます。
 - その他: リンクがあるときは、サイトに接続して詳細情報を表示することができます。



インフォメーション一覧画面

今日の予定通知メッセージの場合

- 今日の予定一覧画面が表示され、天気情報や今日の予定などを確認できます。
- 詳細な情報入手するときは項目を選択してください。



今日の予定一覧画面

スケジュールアラームの場合

- メモ詳細画面が表示されます。

- 待受画面に設定している i モーションの再生中や、i アプリ待受画面実行中は、ポップアップメッセージが表示されません。

- オールロック中やパーソナルデータロック中、おまかせロック中は、ポップアップメッセージが表示されません。ロックを解除すると表示されます。
- ポップアップメッセージを選択したとき、サイトに接続する場合があります。
- インフォメーションに添付されたスケジュールやトルカ、i スケジュールの情報を受信したときは、自動で保存されます。空きメモリがなくファイルを保存できなかった場合は、ダウンロード画面が表示されます。
- 次の場合は、スケジュールアラーム設定時刻になってもポップアップメッセージが表示されません。
 - 待受画面以外を表示しているとき
 - アラーム音に i モーションを設定しているとき
 - マチキャラ設定の表示設定が[OFF]に設定されているとき
- 他の機能を起動中にインフォメーションを受信したときの動作は次のとおりです。
 - インフォメーション受信画面が表示され、受信終了後にインフォメーション受信完了画面が表示されます([OK]表示)。
 - インフォメーション受信完了画面で[確認]を選択すると、i コンシェル画面が表示されます。
 - i コンシェル画面でインフォメーションを受信した場合、インフォメーション受信完了画面で[確認]を選択すると、i コンシェル画面が最新の状態で更新されます。
 - インフォメーション受信完了画面で[OK]または[戻る]を押すと、受信前の画面に戻ります。待受画面に戻ったときにポップアップメッセージが表示されます。
 - メール設定の受信・自動送信表示に従い動作します。ただし次の場合は、[通知優先]に設定してもインフォメーション受信画面とインフォメーション受信完了画面は表示されません。
 - ・ 通話中
 - ・ i アプリ起動中
 - ・ カメラ起動中(バーコードリーダーを除く)
 - ・ パターンデータ更新中
 - ・ ムービー再生中
 - ・ エリアメール自動表示中
 - ・ microSDカード参照中
 - ・ 音声入力中
 - ・ i モーション取得中(ストリーミングタイプ)
 - ・ i ウィジェット起動中

■ インフォメーションの削除

- 1 インフォメーション一覧画面でインフォメーションにカーソルを合わせる ▶ [OK] ▶ [はい]

- インフォメーションによっては削除できないものがあります。

■ 予定の設定

- 1 今日の予定一覧画面で予定にカーソルを合わせる ▶ [OK]
- 2 各項目を設定 ▶ [OK]
 - 項目の切替: [戻る]

i コンシエルの表示

i コンシェル画面では、クイックメモやフォトメモを作成できます。また、メモやトルカを確認したり、リンクを選択してサイトへ接続したりすることもできます。



i コンシェル画面

- 1 ノーマルメニューで [i コンシェル]
- 2 機能アイコンを選ぶ

- インフォメーションを確認するには▶ P.200
- スケジュールの確認については▶ P.363
- メモの確認については▶ P.373
- トルカの表示については▶ P.285

■ クイックメモの作成

- 1 i コンシェル画面で[クイックメモ] ▶ 文字を入力
 - 入力した内容が件名に登録されます。

■ フォトメモの作成

- 1 i コンシェル画面で[フォトメモ] ▶ ● ▶ ●
 - 撮影した静止画が添付するフォトに登録され、撮影日をもとにした件名が登録されます。

i コンシエルの設定

インフォメーションを設定します。

- i コンシェル着信音の設定についてはP.91

インフォメーション表示設定

インフォメーションを受信したときに、待受画面にポップアップメッセージを表示してお知らせします。

- 1 ノーマルメニューで[本体設定] ▶ [画面・ディスプレイ] ▶ [待受画面設定] ▶ [インフォメーション表示設定]
- 2 設定を選ぶ

お預かりセンターにバックアップ(更新)

FOMA端末に保存されている電話帳・トルカ・メモ・スケジュール・Bookmarkをお預かりセンターにバックアップします。バックアップした電話帳・トルカ・メモ・スケジュール・Bookmarkはお預かりセンターに接続することによって、FOMA端末に復元できます。また、画像や設定情報の更新もできます。

- i コンシェルはお申し込みが必要な有料サービスです(お申し込みにはiモード契約が必要です)。
- i コンシエルの詳細については、ドコモのホームページをご覧ください。
- ケータイデータお預かりサービスについてはP.121

カメラ

カメラをご利用になる前に.....	204	連写カメラ.....	222
静止画撮影.....	210	ショットメモ.....	223
動画撮影.....	211	バーコードリーダー.....	223
撮影時の設定変更.....	212	名刺リーダー.....	225
カメラ設定.....	216	情報リーダー.....	226
メール/ブログ機能.....	218	コラムリーダー.....	226
トイカメラ.....	218	ショットデコ.....	227
エフェクトカメラ.....	219	モーションデコ.....	228
撮影後に画像編集.....	219		

著作権・肖像権について

お客様がFOMA端末で撮影または録音したものは、個人で楽しむなどのほかは、著作権法上、権利者に無断で使用できません。また、他人の肖像や氏名を無断で使用、改変などすると、肖像権の侵害となる場合がありますので、そのようなご利用もお控えください。撮影したものをインターネットホームページなどで公開する場合も、著作権や肖像権には十分にご注意ください。なお、実演や興行、展示物などのうちには、個人として楽しむなどの目的であっても、撮影を制限している場合がありますので、ご注意ください。著作権にかかわる画像の伝送は、著作権法の規定による範囲内で使用する以外はご利用になれませんので、ご注意ください。

お客様が本FOMA端末を利用して公衆に著しく迷惑をかける不良行為などを行う場合、法律、条例(迷惑防止条例など)に従い処罰されることがあります。





カメラ付き携帯電話を利用して撮影や画像送信を行う際は、プライバシーなどにご配慮ください。

カメラをご利用になる前に

- レンズ部に指紋や油脂などが付くとピントが合わなくなります。また、画像がぼやけたり、強い光源からすじを引いたりすることなどがあります。撮影前に、柔らかい布で拭いてください。
- 電池残量が少ないときは撮影できません。充電中でも、電池残量が少ないと画像が暗くなったり、画像が乱れたりすることがあります。カメラを使用する場合は事前に十分な充電を行ってください。
- カメラは非常に精密度の高い技術で作られていますが、常時明るく見える画素や線、暗く見える画素や線もあります。また、特に光量が少ない場所での撮影では白い線などのノイズが増えますので、ご了承ください。
- FOMA端末を暖かい場所に長時間置いていたあとで撮影または保存したときは、画質が劣化することがあります。
- カメラのレンズに直射日光が長時間当たると、内部のカラーフィルターが変色して映像が変色することがあります。
- 太陽やランプなどの強い光源が含まれる撮影環境で被写体を撮影しようとすると、画像が暗くなったり画像が乱れたりすることがありますので、ご注意ください。
- 太陽を直接撮影すると、CMOSの性能を損なうときがありますので、ご注意ください。
- 次の場合、FOMA端末が温かくなり、カメラを終了することがありますが、異常ではありません。
 - 静止画を連続撮影する
 - 動画を長時間撮影する
 - 長時間カメラを起動するしばらくたってからカメラをご利用ください。
- カメラ使用時にレンズの動作音が聞こえる場合がありますが異常ではありません。
- カメラを使用していない状態でレンズの前面が閉じている場合がありますが、異常ではありません。
- 撮影時にFOMA端末が動くと、画像がぶれる原因となります。なるべく動かないようにしっかりと固定して撮影してください。静止画撮影、動画撮影時は手ぶれ補正撮影機能を使ってください。
- カメラで撮影した画像は、実際の被写体と色味や明るさが異なる場合があります。

- 撮影時は、カメラのレンズに指や髪、ストラップなどがつかないようにしてください。
- 撮影サイズを大きくすると情報量が多くなるため、FOMA端末に表示される画像の動きが遅くなることがあります。
- 室内で撮影するとき、蛍光灯などの影響で画面がちらついたり、すじ状の濃淡が発生したりすることがあります。室内の照明条件や明るさを変更したり、カメラの明るさやホワイトバランスを調整したり、ちらつき調整を利用したりすることにより、画面のちらつきや濃淡を軽減できることがあります。
- 撮影した静止画は、DCF 1.0準拠 (Exif Ver.2.2、JPEG準拠) の形式で保存されます。
 - ・「DCF」とは、(社)電子情報技術産業協会 (JEITA) で主として、デジタルカメラなどの画像ファイルなどを、関連機器間で便宜に利用しあえる環境を整えることを目的に標準化された規格「Design rule for Camera File system」の略称です。ただし、「DCF規格」は、機器間の完全な互換性を保証するものではありません。
 - ・「Exif」とは、(社)電子情報技術産業協会 (JEITA) にて制定された、撮影情報などの付帯情報を追加できる静止画用のファイルフォーマットです。
- 電池残量が少ないときは、撮影した静止画や動画を保存できない場合があります。
- カメラ使用中に充電を開始するとご使用の充電アダプタによっては電池残量が減り、充電が完了しないことがあります。FOMA端末の異常ではありません。充電を完了させるには、動作を終了してから充電することをおすすめします。

カメラを使用中の動作について

- 撮影した静止画はデータBOXのマイピクチャの[カメラ]フォルダに、動画はデータBOXのi モーション・ムービーの[カメラ]フォルダに保存されます。また、microSDカード (P.321) に保存することもできます。
- カメラ機能 (バーコードリーダーを除く) を起動すると、着信ランプが点灯します。
- 終了するときは各撮影モードの撮影前のファインダーが表示されている状態でFOMA端末を閉じるか、 または  を押します。

- 各撮影モードで、撮影前のファインダーが表示されている状態で約2分間何も操作しないと、カメラモードが自動的に終了し元の画面に戻ります。未保存のデータがあるときや読み取り結果画面を表示しているときはカメラモードが終了しません。

シャッター音、撮影開始音／停止音、完了音、フォーカスロック音、セルフタイマー音について

- FOMA端末の設定にかかわらず、それぞれの機能に応じて音が鳴ります。ただし、バーコードリーダーのときに鳴る音の音量は、電話着信音量の設定に従います。また、次の場合は音は鳴りません。
 - マナーモード設定中
 - 公共モード(ドライブモード)設定中
 - 電話着信音量を[Silent]に設定中
- シャッター音は変更できます(☞P.217)。シャッター音の音量は変更できません。

撮影中の着信やアラームの動作について

- 静止画撮影のプレビュー画面表示中にアラームが動作すると、撮影は中止されます。アラームを終了するとカメラの画面に戻り、撮影した静止画を保存できます。
- 静止画撮影のプレビュー画面表示中や静止画保存中に着信があると、着信画面が表示され電話に出ることができます。通話を終了するとカメラの画面に戻り、撮影した静止画を保存できます。
- 動画撮影中に着信やアラームが動作すると、撮影が中止されます。自動保存モードを[ON]に設定している場合は、通話やアラームを終了するとカメラの画面に戻り、撮影した動画が自動的に保存されます。自動保存モードを[OFF]に設定している場合は、通話やアラームを終了すると動画撮影確認メニュー画面が表示されます。表示に従って操作してください。

撮影ポジションについて

FOMA端末は、図のようにしっかりと持って撮影してください。

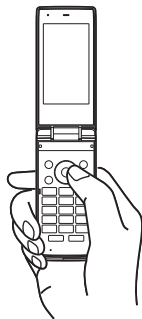

タイトルについて

- 撮影(保存)した静止画、動画、名刺画像、情報リーダーの画像、モーショングラフ、ショットデコのデコメ®ピクチャには、自動的に撮影日時をもとにしたタイトル名が付けられます。
 - 例:2013年2月12日午後1時5分7秒に撮影→[13/02/12 13:05:07]
- 連続撮影を行ったとき、末尾に連番([_01]、[_02]…)が付きます。
- 名刺画像には、末尾に[_meishi]が付きます。
- 情報リーダーの画像には、末尾に[_info]が付きます。
- タイトルの編集については☞P.334

撮影画面のボタン操作

■ 静止画撮影画面／トイカメラ画面／エフェクトカメラ画面／連写カメラ画面のボタン操作

ミニレビュー※ ¹		高速モード／通常モード切替※ ² ※ ³ ※ ⁴	
動画撮影切替		明るさ調整※ ³ ※ ⁵	
ズーム調整※ ³ ※ ⁵ ※ ⁶		フォーカスロック	
撮影モード切替		画面表示切替※ ⁷ ※ ⁸	
デフォルト設定に戻す※ ⁷		手ぶれ補正※ ³ ※ ⁶	
サイズ選択※ ³		画質選択※ ³	
ホワイトバランス※ ³		セルフタイマー※ ³	
その他設定※ ³		保存先選択	
操作ガイド起動※ ⁷		マイカメラ※ ⁷	

- ※¹ トイカメラでは補正メニューを表示します。
- ※² エフェクトカメラではエフェクト設定になります。
- ※³ トイカメラでは操作できません。
- ※⁴ 連写カメラでは操作できません。
- ※⁵ ボタンを押し続けると、連続して調整できます。
- ※⁶ 撮影サイズによっては操作できない場合があります。
- ※⁷ 静止画撮影でのみ操作できます。
- ※⁸ 押すたびに、ボタン・グリッド表示→グリッド表示→ボタン・グリッド非表示→ボタン表示の順に切り替わります。

■ 動画撮影画面のボタン操作

ミニレビュー		シーン／モード設定	
静止画撮影切替		明るさ調整※ ¹	
ズーム調整※ ¹ ※ ²		フォーカスロック	
撮影モード切替		画面表示切替※ ³	
デフォルト設定に戻す		手ぶれ補正※ ²	
映像・音声切替		画質選択	
ホワイトバランス		セルフタイマー	
その他設定		保存先選択	
操作ガイド起動		マイカメラ	

- ※¹ ボタンを押し続けると、連続して調整できます。
- ※² 撮影サイズによっては操作できない場合があります。
- ※³ 押すたびに、ボタン・グリッド表示→グリッド表示→ボタン・グリッド非表示→ボタン表示の順に切り替わります。

■ ショットメモ画面のボタン操作

明るさ調整※		ズーム調整※	
フォーカスロック		撮影モード切替	
サイズ選択			

- ※ ボタンを押し続けると、連続して調整できます。

■ バーコードリーダー画面のボタン操作

静止画撮影切替		明るさ調整※	
フォーカスロック		撮影モード切替	
保存データ		AFモード	

- ※ ボタンを押し続けると、連続して調整できます。

■ 名刺リーダー画面のボタン操作

静止画撮影切替		明るさ調整※	
フォーカスロック		撮影モード切替	
AFモード			

- ※ ボタンを押し続けると、連続して調整できます。

■ 情報リーダー画面のボタン操作

明るさ調整※		ズーム調整※	
フォーカスロック		撮影モード切替	1
AFモード*	3		

※ ボタンを押し続けると、連続して調整できます。

■ コラムリーダー画面のボタン操作

領域選択		明るさ調整※	
ズーム調整※		フォーカスロック	
撮影モード切替	1	AFモード*	3

※ ボタンを押し続けると、連続して調整できます。

■ ショットデコ画面／モーションデコ画面のボタン操作

静止画・アニメモード切替 ※1		明るさ調整※2	
ズーム調整※2		フォーカスロック	
撮影モード切替	1	サイズ変更	2

※1 ショットデコでのみ操作できます。

※2 ボタンを押し続けると、連続して調整できます。

■ 撮影画面の見かた

カメラモードでは、ディスプレイに次のマークが表示されます。

- 全画面表示 (P.216) にするとマークは表示されません。

静止画撮影画面／トイカメラ画面／エフェクトカメラ画面／連写カメラ画面

- 画面は静止画撮影の画面です。

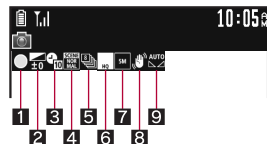

動画撮影画面

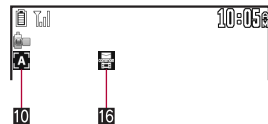
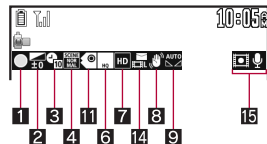

ショットメモ画面

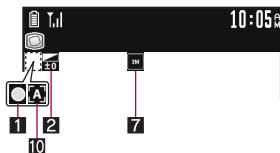

名刺リーダー画面／
情報リーダー画面／
コラムリーダー画面

- 画面はコラムリーダーの画面です。



バーコードリーダー画面

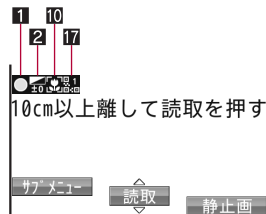

ショットデコ画面

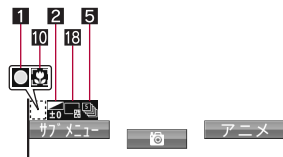

モーションデコ画面

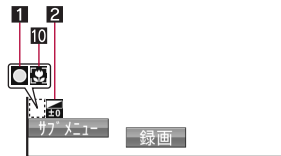

1 フォーカスロック表示

- (緑色): フォーカスロックされたとき
- (赤色): フォーカスを合わせているとき

2 画像の明るさ表示

- : 画像の明るさを表示
- → → → → の順に画像は明るくなります。

3 セルフタイマー表示

- : 2秒
- : 5秒
- : 10秒

4 シーン別撮影表示

- : 標準
- : 人物
- : 夜景
- : 夜景+人物
- : 風景
- : スポーツ
- : 料理
- : 文字
- : 逆光

5 連続撮影表示

- : ON、マニュアル(40枚用)
- : ON、マニュアル(10枚用)
- : ON、マニュアル(8枚用)
- : ショットデコ(5枚用)
- : 連続撮影枚数共通(2~40枚)
- : ベストセレクトフォト

6 画質表示

- : ハイクオリティ
- : ファイン
- : ノーマル
- : エコノミー(動画撮影のみ)

7 撮影サイズ表示

静止画撮影

- : 「5M: 1932×2576」
- : 「3M: 1536×2048」
- : 「フルHD: 1080×1920」
- : 「待受: 480×854」
- : 「VGA: 480×640」
- : 「QVGA: 240×320」
- : 「QCIF: 176×144」

動画撮影

- : 「HD: 1280×720」
- : 「FWVGA: 864×480」
- : 「VGA: 640×480」
- : 「QVGA: 320×240」
- : 「QCIF: 176×144」

8 手ぶれ補正撮影表示

- : オート(静止画撮影のみ) / ON(動画撮影のみ)

9 ホワイトバランス表示

- : オート
- : 昼光
- : 蛍光灯
- : 太陽光
- : 曇り/日陰

10 オートフォーカス/AFモード表示

- : オートフォーカス/標準(シヨットデコ・モーションデコ以外)
- : 接写(シヨットメモ以外)

11 エフェクト撮影表示

- : ミニチュア(静止画撮影のみ)
- : 魚眼
- (黒色) : モノクロ
- (茶色) : セピア
- : きらきら
- : 色えんぴつ
- : 円ソフトフレーム(静止画撮影のみ)
- : 残像(動画撮影のみ)
- : 波紋
- : 万華鏡(静止画撮影のみ)/万華鏡(大)(動画撮影のみ)
- : 万華鏡(小)(動画撮影のみ)

12 保存先表示

- : microSDカード
- : FOMA端末

13 残り撮影可能枚数

14 ファイルサイズ制限表示

- : メール用(短)(500K/バイト)
- : メール用(長)(2M/バイト)

15 映像・音声切替表示

- : 映像+音声
- : 映像のみ
- : 音声のみ

16 共通再生モード表示

- : ON

17 QRコード連結番号表示

- ~ : 分割されたデータを読み取るときに、何枚目を読み取っているかを表示

18 静止画・アニメモード切替表示

- : 静止画モード
- : アニメモード

撮影した静止画や動画の確認

撮影した静止画や動画を保存すると、撮影画面にミニプレビューが表示されます。

- 連写カメラでは、最後に保存した画像をミニプレビューに表示します。



ミニプレビュー

1 撮影画面で

- 画像表示画面/i モーション再生画面が表示されます。

- 高速モードの場合は、ミニプレビューの表示を行いません。

静止画撮影

- 撮影をするときは、シャッター音が鳴り、静止画を確認するためのプレビュー画面が表示されます。
- ピントが合わない場合は、フォーカスロックをご使用ください(☞P.214)。

1 待受画面で📷

- ノーマルメニューでは:[カメラ/TV/MUSIC]▶[カメラ]▶[静止画撮影]
- バーコード/名刺を検出すると、自動でバーコードリーダー/名刺リーダーが起動します(☞P.217)。



フォーカス枠

2 📷/📷

- 静止画を撮影します。
- お買い上げ時は自動保存モード(☞P.217)が[ON]に設定されているため、自動的に静止画が保存され、操作が完了します。

3 📷/📷

- 静止画を保存します。
- 静止画を削除して撮影し直す:🗑️
- 画像の編集:📷
 - 撮影した画像が自動的に保存され、画像編集画面が表示されます。以降の操作については☞P.219
- メールで送信/ブログ/SNSに投稿(☞P.218):📧▶送信方法を選んでメール/デコメール®を作成・送信

- 残り撮影可能枚数の表示は目安であり、撮影時の設定により、残り撮影可能枚数が減少しないことや撮影した枚数よりも多く減少する場合があります。

■ 静止画プレビュー画面のサブメニュー操作

- 自動保存モード(☞P.217)が[OFF]に設定されているときに操作できません。

[保存先選択] ☞P.216

[画像編集] ☞P.305

[画面設定]

▶ [待受画面] ▶ [はい]

▶ [電話帳] ▶ 電話帳に登録

▶ [スケジュール] ▶ スケジュールに登録

[全画面表示切替]

【画面設定】について

- 保存先をmicroSDカードに設定して撮影しているときは利用できません。

【待受画面】について

- 撮影サイズによっては、表示サイズ選択画面が表示されます。表示サイズを選んでください。

【電話帳】について

- 撮影サイズが「5M:1932×2576」のときは利用できません。

【スケジュール】について

- 表示されるスケジュールの予定登録画面には、あらかじめ次の内容が登録されます。

■ 日時:静止画の撮影日時 ■ 画像:静止画

動画撮影

- 撮影開始音が鳴り、撮影が開始されます。ただし、撮影されるまでに時間がかかることがあります。撮影中は着信ランプが点滅します。
- 撮影中に撮影残時間表示が00:00:00になったとき(撮影中にファイルサイズが制限に達したときや、microSDカードの空き容量がなくなったとき)は、自動的に撮影が停止します。撮影した動画は保存/メール作成/再生/投稿/取消ができます。
- ピントが合わない場合は、フォーカスロックをご使用ください(☞P.214)。
- 動画撮影中にFOMA端末が高温になると、確認画面が表示され撮影が中止されることがあります。

1 ノーマルメニューで[カメラ/TV/MUSIC] ▶ [カメラ] ▶ [動画撮影]



2 ●/☒

- 中央の被写体に自動的にピントを合わせて撮影します。
- 撮影一時停止/再開: [☒]
- 静止画撮影(☞P.211): [☑]
- 撮影残時間表示は目安であり、撮影対象により、撮影開始前の残時間表示よりも長く撮影できるときや、00:00:00より前に撮影が自動的に停止する場合があります。
- 撮影中にFOMA端末を閉じた場合は、次のようになります。
 - 撮影開始から約1秒以上でFOMA端末を閉じたとき:撮影停止し、動画撮影確認メニュー画面が表示される
 - 撮影開始から約1秒未満でFOMA端末を閉じたとき:撮影停止し、カメラモードを終了する

ただし、映像・音声切替が[音声のみ]のときは、録音を継続します。FOMA端末を閉じたときは、サブディスプレイに[ボイス録音中]と表示されます。

- 動画撮影中にボタン操作を行うと、操作音が録音されることがありますので、ご注意ください。

3 撮影を止めるときは●/☒

- 撮影停止音が鳴り、動画撮影確認メニュー画面が表示されます。
- お買い上げ時は自動保存モード(☞P.217)が[ON]に設定されているため、自動的に動画が保存され、操作が完了します。

4 [保存]

- 動画を保存します。
- メールで送信(☞P.218):[メール作成] ▶ メールを作成・送信
- 動画の再生:[再生]
- ブログ/SNSに投稿(☞P.218):[投稿] ▶ 投稿先にカーソルを合わせる ▶ [☒] ▶ メールを作成・送信
 - ・ ブログ/SNS投稿先の登録については☞P.161
- 動画を取り消す:[取消] ▶ [はい]

- 使用するmicroSDカードとFOMA端末の設定によっては、録画が途中で終了したり画質が悪くなったりすることがあります。データの保存や削除を繰り返しているmicroSDカードでは、microSDカードをSH-03Eで初期化(☞P.330)することをおすすめします。なお、初期化を行うとmicroSDカードの内容がすべて消去されますのでご注意ください。
- 「FWVGA:864×480」で撮影中に静止画撮影を行った場合、サイズが変更されて保存されます。

動画撮影中の静止画撮影

- 5枚の静止画を撮影できます。
- 静止画の画質は[ハイクオリティ]に設定され、変更することはできません。

1 動画撮影中に[☑]

- 静止画が撮影され、自動的に保存されます。
- 撮影可能枚数が0枚のとき、手ぶれ補正が[ON]のときは静止画撮影できません。

撮影時の設定変更

明るさの調整や撮影サイズの変更などができます。

- 撮影モードによっては設定できない機能があります。
- 撮影サイズによっては設定できないものもあります。
- 設定の組み合わせによっては、自動的に設定が解除されたり変更されたりする場合があります。

撮影モード切替

- 1 撮影画面で **[ME]** ▶ **[**]
- 2 撮影モードを選ぶ

高速モードに切替

利用する機能を制限して、静止画の撮影をすばやく行うことができます。

- 1 静止画撮影画面で **[**]

 - 高速モード時はプレビュー画面を表示せず、撮影後に自動で保存を行います。

明るさ調整

明るさを5段階で調整できます。

- 1 撮影画面で **[**]

 - **[ME]** ▶ **[**] ▶ **[撮影メニュー]** ▶ **[明るさ調整]** ▶ 設定を選ぶでも操作できます。

ズーム調整

- 1 撮影画面で **[**]

 - ボタンを押し続けると、連続して調整できます。
 - トイカメラ、バーコードリーダー、名刺リーダーでは利用できません。

静止画モード

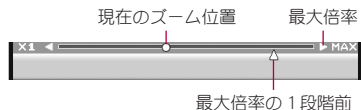

動画モード



- ズームできる範囲(倍率)は撮影サイズによって異なります。

	撮影サイズ	最大倍率(ズームの段階)
静止画撮影	3M: 1536×2048	約1.1倍(2段階)
	フルHD: 1080×1920	約1.1倍(2段階)
	待受: 480×854	約1.3倍(4段階)
	VGA: 480×640	約1.9倍(6段階)
	QVGA: 240×320	約3.6倍(10段階)
	QCIF: 176×144	約5.0倍(12段階)
動画撮影	VGA: 640×480	約1.3倍(3段階)
	QVGA: 320×240	約2.6倍(7段階)※
	QCIF: 176×144	約5.0倍(11段階)※

※ 手ぶれ補正が[OFF]のとき

サイズ選択

- 撮影サイズが大きいほど、解像度が高いきれいな画像が撮影できますが、データ量が多くなり撮影できる枚数/撮影できる時間は少なくなります。

- 静止画の各撮影サイズは主に次の用途でご利用いただけます。

5 M: 1932×2576	パソコンでの表示や出力するのに適したサイズです。 ● L判サイズのプリントには「3M: 1536×2048」以上のサイズが適しています。
3 M: 1536×2048	
フルHD: 1080×1920	
待受: 480×854	FOMA端末のディスプレイと同じサイズです。待受画面に設定する静止画などを撮影するときに便利です。
VGA: 480×640	iモードメールに添付してiモード端末やパソコンなどに送信するのに適したサイズです。
QVGA: 240×320	
QCIF: 176×144	

- 撮影モードによって設定できるサイズは異なります。

1 撮影画面で ▶

2 サイズを選ぶ

画質選択

- 画質が高いほど、きれいな画像が撮影できますが、データ量が多くなり撮影できる枚数/撮影できる時間は少なくなります。

1 撮影画面で ▶ ▶ [撮影メニュー] ▶ [画質選択]

2 画質を選ぶ

- エコノミー→ノーマル→ファイン→ハイクオリティの順に、画質が高くなります。

セルフタイマー

1 撮影画面で ▶ ▶ [撮影メニュー] ▶ [セルフタイマー]

2 セルフタイマー時間を選ぶ

3 /

- セルフタイマー音が鳴り、セルフタイマーが動作します。設定した時間が経過すると、シャッター音/撮影開始音が鳴り、自動的に撮影されます。

- セルフタイマー動作中に着信やアラームが動作すると、セルフタイマーは中止され、撮影画面に戻ります。

ホワイトバランス

撮影時の光の状況に応じて、色合いを調節して撮影できます。

1 撮影画面で ▶ ▶ [撮影メニュー] ▶ [ホワイトバランス]

2 ホワイトバランスの種類を選ぶ

- 設定できるホワイトバランスの種類は次のとおりです。
 - オート: 自動的に色合いを調節します。
 - 電球: 白熱灯の下での撮影に適しています。
 - 蛍光灯: 蛍光灯の下での撮影に適しています。
 - 太陽光: 晴れた日の屋外での撮影に適しています。
 - 曇り/日陰: 曇りの日の屋外や、日陰での撮影に適しています。

フレーム撮影

撮影する静止画にフレームを設定し、フレーム付きで撮影できます。

- 撮影サイズが「待受: 480×854」、「VGA: 480×640」、「QVGA: 240×320」、「QCIF: 176×144」のときにフレーム撮影できます。
- 撮影サイズとフレームの縦横が異なるときは、フレームが90度回転します。
- サイトなどからダウンロードしたフレームを利用してフレーム撮影できます。

1 静止画撮影画面で ▶ ▶ [撮影メニュー] ▶ [フレーム撮影] ▶ [ON]

2 フレームにカーソルを合わせる ▶

3 /

シーン別撮影

自然な色合いやピントで撮影できるよう、撮影環境や被写体に応じた撮影モードを設定できます。

1 撮影画面で   **[撮影メニュー]** **[シーン別撮影]**

2 モードを選ぶ

- 設定できるモードは次のとおりです。
 - 自動認識***: 被写体に合わせて自動的に [標準] / [人物] / [夜景] / [夜景+人物] / [風景] / [料理] / [文字] のいずれかのモードに切り替えます。撮影環境や被写体によっては正しいモードにならない場合があります。
 - 標準**: 標準的な設定で撮影します。
 - 人物**: 人物の撮影に適しています。
 - 夜景***: 夜景の撮影に適しています。
 - 夜景+人物***: 夜景を背景にした人物の撮影に適しています。
 - 風景**: 風景の撮影に適しています。
 - スポーツ***: 動く被写体の撮影に適しています。
 - 料理***: 料理の撮影に適しています。
 - 文字***: 白い背景の文字の撮影に適しています。
 - 逆光***: 逆光での撮影に適しています。
- ※ 動画撮影では設定できません。

フォーカス設定

被写体に合わせて、AF(オートフォーカス)モードの切り替えができます。

1 撮影画面で  **[AF]**

2 項目を選ぶ

- ◆ **[オートフォーカス]**
 - フォーカスが動作し、中央の被写体にピントを合わせます。
- ◆ **[接写]**
 - 近距離(約10cm)の撮影に適したモードです。

手ぶれ補正

動きの速い被写体や暗い場所などの手ぶれが発生しやすい場合でも、安定した撮影ができます。

- 静止画撮影サイズが「QVGA:240×320」、「QCIF:176×144」のときや、動画撮影サイズが「HD:1280×720」、「FWVGA:864×480」、「VGA:640×480」のときは、手ぶれ補正撮影できません。

1 撮影画面で   **[手ぶれ補正]**

2 設定を選ぶ



- 手ぶれを補正して撮影すると、被写体や周囲の明るさによっては撮影画像にノイズがのったり、暗くなったりすることがありますが故障ではありません。そのときは、手ぶれ補正を [OFF] にして撮影してください。

フォーカスロック

ピントを合わせた状態でフォーカスをロックして、構図を変えて撮影できます。

- ピントが合わない場合は、フォーカスロックをご使用ください。
- フォーカスがロックされると音が鳴ります(動画撮影を除く)。

1 撮影画面で被写体にピントを合わせて 

- 状態に応じてフォーカスロック表示マークの色が変わります( P.208)。
- フォーカスロックの解除: 

2 構図を変えて 

- 被写体との距離は変えないでください。
- 動画撮影時は、撮影中もフォーカスロックをかけることができます。撮影中に被写体との距離が変化してピントが合わなくなったときにご使用ください。ただし、フォーカスロックするときに雑音が入ることがありますのでご注意ください。

撮影シーンや撮影モードの変更

シーン別撮影や撮影モードなどの設定を変更できます。

1 動画撮影画面で

- 設定の変更:項目を選ぶ
- 撮影画面に戻る:



1 マイカメラ

3 人物

5 マクロ撮影

7 名刺を読み取る

9 文字を読み取る

11 GIFアニメを作る

2 標準

4 風景

6 バーコードを認識

8 雑誌情報を認識

10 白板・メモを取る

12 GIF画像を作る

映像・音声切替

映像と音声の組み合わせを設定します。

1 動画撮影画面で▶▶[映像・音声切替]

2 設定を選ぶ

ファイルサイズ制限

1 動画撮影画面で▶▶[ファイルサイズ制限]

2 ファイルサイズを選ぶ

- 設定できるファイルサイズは次のとおりです。
 - **メール用(短)**:ファイルサイズを約500Kバイトに制限します。
 - **メール用(長)**:ファイルサイズを約2Mバイトに制限します。
 - **制限なし**:保存先がFOMA端末のときは約10Mバイトまで、保存先がmicroSDカードのときは最大約1.3Gバイトまで撮影します。撮影時間は最長約1時間になります(映像・音声切替が[音声のみ]のときを除く)。
- i モーションメールで送信するときは、[メール用(短)]、[メール用(長)]に設定してください。

- 撮影サイズによって、設定できるファイルサイズは変わります。
- 共通再生モードを設定しているときは、[メール用(短)]に設定され、変更できません。

ノイズキャンセラ

音声のノイズを軽減するよう設定します。

- 次の設定のときにノイズキャンセラを設定できます。
 - 撮影サイズ:[QVGA:320×240]、[QCIF:176×144]
 - 映像・音声切替:[映像+音声]
 - 共通再生モード:[OFF]

1 動画撮影画面で▶▶[その他設定]▶[ノイズキャンセラ]

2 設定を選ぶ

- ノイズキャンセラでは、音声を明瞭にするために音声の加工処理をしています。周囲のノイズ状態や話しかたにより、音声の聞こえかたが変わることがあります。

共通再生モード

撮影した動画が他のFOMA端末でも再生できるように設定します。

- 撮影サイズは「QCIF: 176×144」、画質は「ファイン」、ファイルサイズ制限は「メール用(短)」(500K/バイト)、手ぶれ補正は「OFF」、映像・音声切替は「映像+音声」、エフェクト撮影は「OFF」になり、変更できません。

1 動画撮影画面で **[M5]** ▶ **[📷]** ▶ **[その他設定]** ▶ **[共通再生モード]**

2 設定を選ぶ

データBOX表示

1 撮影画面で **[M5]** ▶ **[📷]** ▶ **[データBOX表示]**

カメラ設定

カメラボタンの設定や撮影した画像の保存先の選択などができます。

- シャッター音の変更については **[P.217]**
- 撮影モードによっては設定できない場合があります。

全画面表示切替

1 静止画撮影画面で **[M5]** ▶ **[📷]** ▶ **[全画面表示切替]**

カメラ起動ボタン設定

待受画面で **[📷]** を押したときに起動する撮影モードを設定できます。

1 撮影画面で **[M5]** ▶ **[📷]** ▶ **[カメラ起動ボタン設定]**

2 設定を選ぶ

保存先選択

撮影した画像をmicroSDカードやデータBOXのマイピクチャの[自動お預かり]フォルダに保存できます。

1 撮影画面で **[M5]** ▶ **[📷]** ▶ **[その他設定]** ▶ **[保存先選択]**

2 保存先を選ぶ

- microSDカードに保存できる動画の撮影時間はmicroSDカードのメモリにより異なります。映像が含まれる動画のとき、最長約1時間です。
- microSDカードに保存した静止画/動画の確認については **[P.330]**
- 保存先がmicroSDカードに設定されているとき、静止画は「カメラフォルダxxx」(フォルダが複数あるときは「xxx」の数字が最も大きなフォルダ)に、動画は「動画(QVGA以下)」または「動画(その他)」に保存されます。ただし、microSDカード内にカメラフォルダ用ユーザフォルダまたは動画(QVGA以下)用ユーザフォルダを作成したときは、それぞれ一番新しく作成されたユーザフォルダへ保存されます。
- フォルダ内の保存件数が1000件を超えると、新しいフォルダが自動的に作成され、新しいフォルダに静止画/動画が保存されます。パソコンなどで利用したmicroSDカードは、管理情報の更新を行わないと保存できません(**[P.331]**)。

マイカメラ

撮影モードを保存しておいて、呼び出すことができます。

1 静止画撮影画面で **[M5]** ▶ **[📷]** ▶ **[マイカメラ]**

- 動画撮影のとき: 動画撮影画面で **[📷]** ▶ **[マイカメラ]**

2 **[設定1を呼出し]** / **[設定2を呼出し]**

■ 現在の設定の保存

- 撮影モードは2件まで保存できます。

1 静止画撮影画面で **[M5]** ▶ **[📷]** ▶ **[マイカメラ]**

- 動画撮影のとき: 動画撮影画面で **[📷]** ▶ **[マイカメラ]**

2 **[設定1に保存]** / **[設定2に保存]**

自動切替モード

バーコード/名刺を検出したときに、自動でバーコードリーダー/名刺リーダーを起動するかどうかを設定します。

1 静止画撮影画面で **[MENU]** ▶ **[カメラ]** ▶ **[その他設定]** ▶ **[自動切替モード]**

2 設定を選ぶ

- 撮影モードは約10cmの距離で自動切り替えを行います。ただし、バーコードや名刺が小さく表示されている場合やディスプレイの中央に表示されていない場合は、撮影モードが自動で切り替わらない場合があります。

自動保存モード

撮影した静止画や動画を自動的に保存するかどうかを設定します。

1 撮影画面で **[MENU]** ▶ **[カメラ]** ▶ **[その他設定]** ▶ **[自動保存モード]**

2 設定を選ぶ

- 自動保存モードを[ON]に設定すると、撮影直後の画像編集や画面設定、再生などの操作はできなくなります。
- 撮影した静止画や動画は、保存先選択で設定した保存先に自動的に保存されます。

照明点灯時間設定

撮影中の照明の点灯時間を設定します。

1 撮影画面で **[MENU]** ▶ **[カメラ]** ▶ **[その他設定]** ▶ **[照明点灯時間設定]**

2 設定を選ぶ

- [常時点灯]に設定しても、ファインダー画面以外ではディスプレイの照明の点灯時間は照明設定の照明点灯時間設定に従います。

ちらつき調整

蛍光灯の近くなどで撮影する場合に、現在の地域の周波数を設定して画面のちらつきを軽減することができます。

1 撮影画面で **[MENU]** ▶ **[カメラ]** ▶ **[その他設定]** ▶ **[ちらつき調整]**

2 設定を選ぶ

カメラ設定保持

カメラモード終了時に次の設定を記憶し、次回静止画モードや動画モードを同じ状態にして起動できます。カメラモード終了時にお買い上げ時の状態に戻すには、設定を記憶させないようにします。

静止画撮影	サイズ選択、画質選択、保存先選択、手ぶれ補正、シーン別撮影、自動保存モード、自動切替モード、ちらつき調整、高速モード、画面表示切替
動画撮影	サイズ選択、画質選択、ファイルサイズ制限、保存先選択、手ぶれ補正、ノイズキャンセラ、自動保存モード、ちらつき調整、画面表示切替

1 撮影画面で **[MENU]** ▶ **[カメラ]** ▶ **[その他設定]** ▶ **[カメラ設定保持]**

2 設定を選ぶ

- 照明点灯時間設定、シャッター音、カメラ起動ボタン設定はカメラ設定保持の設定にかかわらず設定を保持します。

シャッター音

1 静止画撮影画面で **[MENU]** ▶ **[カメラ]** ▶ **[その他設定]** ▶ **[シャッター音]**

2 シャッター音を選ぶ

デフォルト設定に戻す

カメラの設定を初期状態に戻します。

- サイズ選択、保存先選択、高速モードは初期状態に戻りません。



1 撮影画面で ▶ [その他設定] ▶ [デフォルト設定に戻す] ▶ [はい]

メール／ブログ機能



静止画／動画撮影後、保存前の画面から、撮影した静止画や動画をメールに添付して送信したり、ブログ／SNSに投稿したりすることができます。また、静止画の場合はデコメール®として送信できます。

- 撮影した動画は i モーションメールとして送信します。

1 静止画レビュー画面／連続撮影レビュー画面で

- 動画撮影確認メニュー画面でメールを作成するとき：[メール作成] ▶ 操作 3 へ
- 動画撮影確認メニュー画面でブログ／SNSに投稿するとき：[投稿] ▶ 投稿先にカーソルを合わせる ▶  ▶ 操作 3 へ
 - ブログ／SNS投稿先の登録については  P.161

2 送信方法を選ぶ

- ◆ [メール添付]
 - 撮影した静止画が添付されます。
 - 添付する静止画によっては、画像サイズやファイルサイズを変更する画面が表示されます。表示される画面については、P.139「添付ファイル」を参照してください。
- ◆ [メール挿入]
 - 撮影した静止画が本文に挿入され、デコメール®になります。
 - 挿入する静止画によっては、画像サイズやファイルサイズを変更する画面が表示されます。表示される画面については、P.133「デコメール®」を参照してください。
- ◆ [投稿] ▶ 投稿先にカーソルを合わせる ▶ 
 - 撮影した静止画が添付されます。
 - ブログ／SNS投稿先の登録については  P.161
 - 撮影した静止画は自動的に保存されます。

3 メール／デコメール®を作成・送信

トイカメラ

撮影する静止画にトンネル効果やぼかし効果など、トイカメラで撮影したようなアレンジを加えて撮影できます。

- 撮影サイズが「3M: 1536×2048」、「待受: 480×854」、「VGA: 480×640」のときにトイカメラ撮影できます。
- トイカメラ撮影時は、サイズ選択、カメラ起動ボタン設定、保存先選択のみ変更することができます。

1 ノーマルメニューで [カメラ／TV／MUSIC] ▶ [カメラ] ▶ [トイカメラ]

2 ▶ 各項目を設定 ▶

- 補正できるメニューの種類は次のとおりです。
 - **色味**: 画像の色味を調整します。
 - **明度**: 画像の明るさを調整します。
 - **ぼかし**: 画像のぼかし具合を調整します。
 - **トンネル**: 画像の周囲を暗くしてトンネル効果を表現できます。
 - 色味／明度／ぼかしを調整: 

3 /

- 撮影します。

エフェクトカメラ

撮影する静止画や動画にエフェクトを設定し、色合いやタッチを変えて撮影できます。

- 静止画撮影の場合、撮影サイズが「3M: 1536×2048」、「フルHD: 1080×1920」、「待受: 480×854」、「VGA: 480×640」、「QVGA: 240×320」、「QCIF: 176×144」のときにエフェクト撮影できます。
- 動画撮影の場合、次の設定のときにエフェクト撮影できます。
 - 撮影サイズ:「QVGA: 320×240」、「QCIF: 176×144」
 - 映像・音声切替: [映像+音声]、[映像のみ]
 - 共通再生モード: [OFF]

1 撮影画面で [撮影メニュー] ▶ [エフェクト撮影]

- 静止画撮影の場合はノーマルメニューで[カメラ/TV/MUSIC] ▶ [カメラ] ▶ [エフェクトカメラ] ▶  でも操作できます。

2 エフェクトの種類を選ぶ

- 設定できるエフェクトの種類は次のとおりです。
 - OFF: エフェクトを解除します。
 - ミニチュア※1: 実際の風景をミニチュア模型で再現したかのように表現できます。
 - 魚眼: 魚眼レンズでの効果を表現できます。
 - モノクロ: モノトーンで濃淡を表現できます。
 - セピア: セピア色で濃淡を表現できます。
 - きらきら: 光輝部をさらに輝かせる効果を表現できます。
 - 色えんぴつ: 色つきの線画で表現できます。
 - 円ソフトフレーム※1: 画面の周りにぼかしの効果を付けることができます。
 - 残像※2: 動きの残像を表現できます。
 - 波紋: 波紋効果を付けることができます。
 - 万華鏡※1、万華鏡(大)※2、万華鏡(小)※2: 万華鏡の効果を表現できます。

※1 動画撮影では設定できません。

※2 動画撮影のみ設定できます。

3

- 撮影します。



- 動画撮影時は、エフェクト撮影を設定すると、画質が次のように設定され、変更することはできません。
 - 「QVGA: 320×240」、「QCIF: 176×144」: [ハイクオリティ]
- 動画撮影時は、エフェクト撮影を設定すると、手ぶれ補正が自動的に [OFF] になります。このあと、エフェクト撮影を解除すると、エフェクト撮影設定前の手ぶれ補正の設定になります。
- 静止画撮影で撮影サイズが「待受: 480×854」より大きいときに [波紋]、[万華鏡] に設定すると、撮影サイズは「待受: 480×854」に変更されます。

撮影後に画像編集



- 自動保存モード () が [OFF] に設定されているときに操作できません。

1 撮影後のプレビュー画面で 画像を編集





2 ▶ [保存] ▶ [OK]

- タイトルの編集: [タイトル編集] ▶ タイトルを編集 ▶  ▶ [OK]
 - ・ 全角25文字 (半角50文字) まで入力できます。
- 保存先の変更: [フォルダ変更] ▶ フォルダにカーソルを合わせる ▶  ▶ [OK]

3

- メールで送信したり、ブログ/SNSに投稿 () :  ▶ 送信方法を選んでメール/デコメール®を作成・送信

■ 画像編集画面のボタン操作

編集メニュー表示		表示位置調整画面に切替	
詳細設定メニュー表示		画面を上下左右にスクロール	

■ 画像編集画面のサブメニュー操作

[プレビュー]	
[保存]	☞ P.219
[切り出して保存]	☞ P.221
[アニメーション作成]	☞ P.221
[拡大/縮小] ▶ 表示方法を選ぶ	
[最初に戻る] ▶ [はい]	
● 編集内容を取り消して最初の画像に戻ります。	
[照明点灯時間設定] ▶ 設定を選ぶ	
● 操作中の照明の点灯時間を設定します。	

[最初に戻る]について

- アニメーション作成モードでは、アニメーション作成開始時の画像に戻ります。

■ 設定や操作の変更

画像編集時に編集メニューを表示して、スタンプの切り替えや、貼り付けた画像のコピーや移動、プレビュー画面の表示などの操作ができます。スタンプの種類などを変更するときは、詳細設定メニューを表示します。

1 画像編集画面で

2 ツールを選ぶ





- タイヤルボタンでツールを選ぶこともできます。
- 編集メニュー表示中の操作については ☞ P.220

3 ▶ 設定を選ぶ

- スタンプの設定を変更できます。

■ 編集メニュー







次の項目を変更できます。

ボタン	ツール	内容
①	スタンプペン	スタンプを連続して貼り付けます。 ● 詳細設定メニューでスタンプの種類を変更できます。
②	スタンプ	スタンプ/文字スタンプを貼り付けます。
③	文字スタンプ	● 詳細設定メニューでスタンプの種類や文字を指定したり、色やサイズを変更できます。
④	コピー	画像を移動/コピーして貼り付けます。 ● 移動/コピーしたい画像を選択し、  で移動/貼り付け位置を調整できます。  を押し
⑤	移動	移動/貼り付けます。
⑥	プレビュー	プレビュー画面を表示します。 ●  を押すと元の画面に戻ります。 ●  を押すと保存、  を押すと切り出し保存ができます。
⑦	保存	編集内容を保存します。
⑧	取り消し	直前に行った操作を取り消します。
⑨	操作ガイド	操作ガイドを表示します。

■ スタンプを貼り付け

1 画像編集画面で

2 スタンプを選ぶ

- ◆ [スタンプ] ▶ スタンプにカーソルを合わせる ▶   ▶ スタンプを選ぶ
● 履歴から選ぶとき:[スタンプ] ▶  ▶ スタンプを選ぶ
- ◆ [文字スタンプ] ▶ 文字を入力 ▶    ▶ 色を選ぶ ▶ [完了]
● サイズを変更するとき: ▶ [サイズ] ▶ [色] ▶ サイズを選ぶ ▶ [完了]

3 ▶ 貼り付け位置を調整 ▶







画像の表示位置調整

画像を拡大して表示しているときに、画像を上下左右にスクロールできます。

1 画像編集画面で

2 表示位置を調整

■ 表示位置調整画面のボタン操作

画像編集画面に切替		画像の縮小	
画像の拡大		画像を上下左右にスクロール	
等倍⇄フィット		拡大／縮小	 / 



切り出して保存

画像の一部を切り出したり、画像のサイズを変更して保存できます。



1 画像編集画面で ▶ [切り出して保存]

2 サイズを選ぶ



3 切り出す範囲を枠内に移動 /

- サイズを [待受] にしたときは、画面に表示された範囲を切り出します。
- 画像の拡大／縮小:  / 
- 画像のサイズを枠のサイズに変更する: 

4 [OK]

- タイトルの編集: [タイトル編集] ▶ タイトルを編集  ▶ [OK]
- 保存先の変更: [フォルダ変更] ▶ フォルダにカーソルを合わせる  ▶ [OK]

5



- メールで送信したり、ブログ／SNSに投稿 ( P.218):  ▶ 送信方法を選んでメール／デコメール®を作成・送信

アニメーション作成

画像編集した内容を自動的に分割してGIFアニメーションを作成します。



1 画像編集画面で ▶ [アニメーション作成] ▶ サイズを選ぶ

2 切り出す範囲を枠内に移動

- サイズを [待受] にしたときは、画面に表示された範囲を切り出します。
- 画像の拡大／縮小:  / 
- 画像のサイズを枠のサイズに変更する: 

3

4 スタンプを貼り付ける

- 画像編集と同様にスタンプを貼り付けられます ( P.220)。
 - スタンプやスタンプペンは、2回まで貼り付けられます。
 - JPEG画像／GIF画像のスタンプを貼り付けた場合は、スタンプが点滅します。また、[スタンプペン] でJPEG画像／GIF画像を選択した場合は、スタンプを移動させた軌跡をたどりながら表示します。
 - GIFアニメーションのスタンプを貼り付けた場合は、GIFアニメーションを最大16分割して表示します。ただし、複数のGIFアニメーションを貼り付けると、16分割より少なくなる場合があります。また、[スタンプペン] でGIFアニメーションを選択した場合は、スタンプを移動させた軌跡をたどりながら1コマ目の画像を表示します。
- 作成したGIFアニメーションの保存については  P.219「撮影後に画像編集」の操作2へ

連写カメラ

- 連続撮影をしたり、連続撮影した静止画からお好みの写真を選んで保存したりできます。
- 連続撮影できる撮影サイズと最大撮影枚数は次のとおりです。

待受:480×854	8枚	VGA:480×640	10枚
QVGA:240×320	40枚	QCIF:176×144	40枚

- フレーム撮影を組み合わせて撮影できます。

1 ノーマルメニューで[カメラ/TV/MUSIC] ▶ [カメラ] ▶ [連写カメラ]

- 静止画撮影画面では ▶ ▶ [撮影メニュー] ▶ [連続撮影] でも操作できます。

2 設定を選ぶ

- 設定できる項目は次のとおりです。
 - OFF※:連続撮影を利用しません。
 - 通常(ON)/ON※:自動的に静止画を連続して撮影できます。
 - ベストセレクトフォト:シャッター操作をする直前から連続して撮影できます。
 - マニュアル:自分のシャッター操作で静止画を連続して撮影できます。
- ※ サブメニューから操作したときのみ設定できます。
- [ベストセレクトフォト]を選択すると撮影開始音が鳴ります。

3 /

- 1枚目が撮影され、以降自動的に撮影されます。
- マニュアル撮影のときは、連続撮影最大枚数まで / を押します。
- 連続撮影中に を押ししたり、FOMA端末を閉じたりすると、撮影を中止してカメラモードを終了します。
- 全枚数を撮影すると、連続撮影プレビュー画面が表示されます。
- お買い上げ時は自動保存モード(※P.217)が[ON]に設定されているため、自動的に全件保存されます。

4 画像を選ぶ ▶ /

- 画像を保存します。
- すべての画像を保存:
- メールで送信/ブログ/SNSに投稿(※P.218): ▶ 送信方法を選んでメール/デコメール®を作成・送信

- 連続撮影中に着信やアラームが動作すると、撮影中の静止画は保持され、連続撮影は中止されます。ただし、着信やアラーム動作のタイミングによっては、撮影中の静止画が破棄され、静止画撮影画面に戻ることもあります。

■ 連続撮影プレビュー画面のサブメニュー操作

- 自動保存モード(※P.217)が[OFF]に設定されているときに操作できません。

[全件保存]

[全件削除]

[1件保存]

[1件削除]

ショットメモ

斜めに撮影された画像の傾きを補正したり、白い背景の文字を読みやすくするように補正したりすることで撮影した画像をメモとして利用することができます。

1 ノーマルメニューで[カメラ/TV/MUSIC] ▶ [カメラ] ▶ [読取りカメラ] ▶ [ショットメモ]

2 ●/☒

- ・ 静止画を撮影します。

3 画像を選ぶ

- ・ 前の補正候補/次の補正候補に変更: ☒/☑
- ・ ●でも操作できます。

4 ●

- ・ 画像を保存します。
- ・ 画像の編集: ☑
 - ・ 撮影した画像が自動的に保存され、画像編集画面が表示されます。以降の操作についてはP.219
- ・ メールで送信/ブログ/SNSに投稿 (P.218): ☒ ▶ 送信方法を選んでメール/デコメール®を作成・送信

バーコードリーダー

カメラを使ってバーコード(JANコード、QRコード)を読み取ると、Phone To(AV Phone To)、Mail To、Web To、Bookmark登録、電話帳登録、文字表示、i アプリToを利用できます。読み取った文字のコピーや貼り付け、メロディの再生や保存、画像またはトルカの表示や保存を行うこともできます。

- 読み取り結果をmicroSDカードに保存することはできません。

JANコードとは

- 幅の異なる縦の線(バー)で数字を表現しているバーコードです。
- 右のJANコードを読み取ると [4942857119022]と表示されます。
- JAN 8、JAN 13を読み取ることができます。

QRコードとは

- 縦・横方向でデータを表現している二次元コードの1つです。
- 右のQRコードを読み取ると [株式会社NTTドコモ]と表示されます。



バーコード(JANコード、QRコード)の読み取り

- バーコードの種類やサイズによっては、読み取れないことがあります。
- 傷、汚れ、破損、印刷の品質、光の反射、QRコードのバージョンによっては読み取れないことがあります。

1 ノーマルメニューで[カメラ/TV/MUSIC] ▶ [カメラ] ▶ [読み取りカメラ] ▶ [バーコードリーダー]

- 待受画面で**3**(1秒以上)でも起動できます。



2 ディスプレイの中央に読み取るバーコード(JANコード、QRコード)を表示 ▶ ●

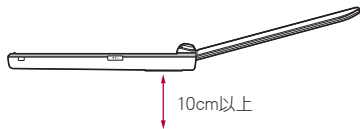

- ディスプレイに表示されているバーコードを撮影せず、直接読み取ります。
- バーコード(JANコード、QRコード)の真正面からカメラまでを10cm以上離して、バーコードやFOMA端末をできるだけ固定すると認識されやすくなります。
- 読み取りが完了すると、完了音が鳴り、読み取り結果画面が表示されます。
- 読み取りの停止: **ESC** / **END**

分割されたデータについて

- QRコードには、分割されたデータ(最大16個)を読み取って1つのデータとなるものがあります。分割されたデータを読み取ったときはメッセージが表示されます。()には残り個数/全連結数が表示されています。

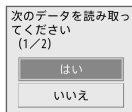

[はい]を選ぶと次のQRコードの読み取り画面に進みます。次のQRコードをディスプレイの中央に表示させると、自動的に次のQRコードを読み取ります。操作を繰り返し、すべての分割されたデータを読み取ると読み取り結果が表示されます。

3 読み取り結果を利用する

- 読み取った文字や数字に下線が付いているとき: 読み取った文字を選ぶ
- 読み取った文字の内容に応じた画面が表示されます。
- 読み取った文字をすべてコピー: **Ctrl+C**

■ バーコードリーダー画面のサブメニュー操作

[撮影モード切替] ▶ 撮影モードを選ぶ

[保存データ] ▶ 保存データを選ぶ

[AFモード] ▶ 設定を選ぶ

[ちらつき調整] ▶ 設定を選ぶ

■ 読み取り結果画面のサブメニュー操作

[電話帳登録] ▶ 電話帳に登録

[Bookmark登録] ▶ Bookmarkに登録

[コピー] ▶ 始点を選ぶ ▶ 終点を選ぶ

[保存] ▶ 保存先を選ぶ

QRコードからデータ読み取り

1 QRコードを読み取る

- 読み取り結果画面に、読み取ったデータの種類に合わせて[画像]/[メロディ]/[トルカ]と表示されます。

2 ● ▶ 利用方法を選ぶ

- 複数のトルカが含まれている場合に[表示]を選んだときは、先頭のトルカのみ取得します。
- [保存]を選んだときは、画像はデータBOXのマイピクチャの[外部取得データ]フォルダ、メロディはデータBOXのメロディの[外部取得データ]フォルダ、トルカはおサイフケータイメニューのトルカの[トルカフォルダ]内に保存されます。

名刺リーダー

カメラを使って名刺(日本語、英語)を読み取り、FOMA端末電話帳に新規登録できます。

- 登録できる項目は次のとおりです。
 - 名前 ■ フリガナ(姓のみ)
 - 電話番号／携帯電話番号／FAX番号(最大合計5件)*
 - メールアドレス(最大3件) ■ 会社・学校名 ■ 所属
 - 役職名 ■ 郵便番号／住所 ■ メモ(登録日、その他の項目)
 - URL

* 各項目のみが複数件ある場合は最大3件まで登録できます。

- 1 ノーマルメニューで[カメラ/TV/MUSIC] ▶ [カメラ] ▶ [読取りカメラ] ▶ [名刺リーダー]



- 2 ディスプレイの中央に名刺を表示 ▶ ◎/Ⓜ

- シャッター音が鳴ります。
- 名刺全体がディスプレイに表示されている枠に納まるようにFOMA端末を固定してください。名刺以外のもの、特に文字を含むものがディスプレイ内に入らないようにしてください。
- 名刺をディスプレイに表示する際、縦向き横向きどちらでも読み取ることができますが、斜めにはしないでください。
- できるだけ名刺を大きく表示すると読み取りやすくなりますが、カメラを名刺に近づけすぎるとピントが合いにくくなります。名刺からカメラまでの距離は約10cm離してください。

3 ◎▶◎▶電話帳に登録

- 撮影した名刺画像が自動的に保存され、電話帳登録画面が表示されます。電話帳登録画面には、読み取った項目が入力されています。
 - 電話番号／携帯電話番号／FAX番号が合計6件以上あるときは上から5件目まで、メールアドレスが4件以上あるときは上から3件目まで登録されます。電話種別アイコンは[☎]/[☎]/[☎]が、メールアドレス種別アイコンは[✉]が登録されます。
- 名刺によっては読み取れないものや、正しく認識されないものがあります。
 - 読み取り対象外の名刺は次のとおりです。
 - 日本語および英語以外の名刺
 - 背景が付いている名刺
 - 手書きまたは手書き風のフォントを使用した名刺
 - 縦書きと横書きが混在した名刺
 - ディスプレイなどに表示された名刺
 - 読み取り性能が低下する名刺は次のとおりです。
 - 文字が薄くコントラストの低い名刺
 - 極端に小さい文字を含む名刺
 - 斜体フォントを含む名刺
 - 光沢のある用紙に印刷された名刺
 - ロゴまたはロゴ風書体の文字を含む名刺
 - 文字どうしの間隔が狭く接触している文字を含む名刺
 - フリガナは正しい読みかたにならない場合や、自動付与されるときがあります。
 - 項目の分類は正しく認識されないことがあります。
 - 撮影した名刺画像はデータBOXのマイピクチャの[カメラ]フォルダに保存されます。

■ 名刺リーダー画面のサブメニュー操作

- [撮影モード切替] ▶ 撮影モードを選ぶ
- [AFモード] ▶ 設定を選ぶ

情報リーダー

カメラを使って、雑誌などから店名や電話番号などの情報を読み取り、FOMA端末電話帳に新規登録できます。

- 登録できる項目は次のとおりです。
 - 店名
 - 電話番号(最大3件)
 - メールアドレス(最大3件)
 - 住所
 - メモ(営業時間、定休日、アクセス、その他の項目)
 - URL

1 ノーマルメニューで[カメラ/TV/MUSIC] ▶ [カメラ] ▶ [読取りカメラ] ▶ [情報リーダー]

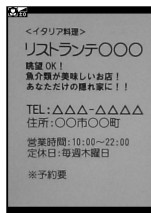

2 ディスプレイの中央に情報を表示 ▶ ◎/●/▮

- シャッター音が鳴ります。
- 読み取りたい情報がディスプレイに納まるようにFOMA端末を固定してください。ただし、ディスプレイに表示される文字が小さくなる場合は、電話番号や住所などを表示して読み取れる大きさにしてください。
- 読み取りたい情報をディスプレイの中央付近に表示してください。
- できるだけ読み取りたい情報を大きく表示すると読み取りやすくなりますが、カメラを読み取りたい情報に近づけすぎるとピントが合いにくくなります。読み取りたい情報からカメラまでの距離は約10cm離してください。

3 ◎▶▶▶ 電話帳に登録

- 撮影した画像が自動的に保存され、電話帳登録画面が表示されます。電話帳登録画面には、読み取った項目が入力されています。
- 電話番号やメールアドレスが4件以上あるときは、それぞれ上から3件目まで登録されます。

- 雑誌などの記載内容によっては読み取れないものや、正しく認識されないものがあります。
- 読み取り対象外のものは次のとおりです。
 - 漢数字で書かれた電話番号
- 読み取り性能が低下するものは次のとおりです。
 - ざらついた紙面などに印刷されたもの
 - 店名などにふりがながあるもの
 - 部分的に文字が反転しているもの
- その他の読み取り対象外のものや、読み取り性能が低下するものなどの注意事項については、名刺リーダーを参照してください。
- 撮影した画像はデータBOXのマイピクチャの[カメラ]フォルダに保存されます。

■ 情報リーダー画面のサブメニュー操作

- 情報リーダー画面のサブメニュー操作は、名刺リーダー画面のサブメニュー操作(P.225)を参照してください。

コラムリーダー

カメラを使って、新聞や雑誌などの記事を読み取り、メールやメモを作成できます。

- 傷、汚れ、破損、印刷の品質、光の反射、文字サイズによっては、正しく読み取れないときがあります。

1 ノーマルメニューで[カメラ/TV/MUSIC] ▶ [カメラ] ▶ [読取りカメラ] ▶ [コラムリーダー]

- 読み取る領域を選ぶ: ▶ 領域を選ぶ

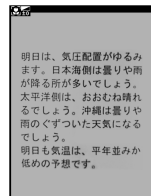

2 ディスプレイに読み取る文字を表示 ▶ ●/□

- 領域を[オート]以外に設定した場合は、操作4へ
- 読み取りたい情報からカメラまでの距離は約10cm離してください。

3 読み取るコラムを選ぶ ▶ □

- カーソルを合わせているコラムは青色で表示されます。
- 選択したコラムは緑色で表示されます。
- 複数のコラムを選択できます。

4 読み取り結果を利用する

- メモを作成: ●▶メモを作成
- メールを作成: □▶メールを作成・送信

■ コラムリーダー画面のサブメニュー操作

- コラムリーダー画面のサブメニュー操作は、名刺リーダー画面のサブメニュー操作(☞P.225)を参照してください。

ショットデコ

静止画撮影した手書きの絵や文字をGIF画像として読み取り、オリジナルのデコメ®ピクチャやデコメ絵文字®を作成できます。また、読み取った画像を合成して、GIFアニメーションを作成することもできます。

- ### 1 ノーマルメニューで[カメラ/TV/MUSIC]▶[カメラ]▶[メイクデコカメラ]▶[ショットデコ]

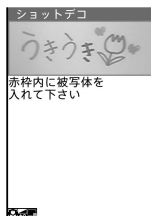

2 ディスプレイの赤枠内に読み取る絵や文字を表示 ▶ ●/□

- シャッター音が鳴ります。

3 ●/□

- 左右に動かす: ①
- 上下に動かす: ②
- 回転させる: ③
- 点滅させる: ④
- 画像の色をレインボーに変更: ⑤
- 画像の色を変更: ⑥
- 画像の反転状態を変更: ⑦
- 画像を元に戻す: ⑧
- デコメール®を送信(☞P.133): □▶デコメール®を作成・送信

■ ショットデコ撮影画面のサブメニュー操作

[撮影モード切替]▶撮影モードを選ぶ

[サイズ変更]▶サイズを選ぶ

[静止画・アニメモード切替]▶モードを選ぶ

アニメモードの利用

最大5枚の画像を合成して、GIFアニメーションを作成できます。

1 ショットデコ撮影画面で[☞]▶[静止画・アニメモード切替]▶[アニメ]

- ☞を押しても操作できます。
- ☞を押すたびに、静止画モードとアニメモードが切り替わります。

2 ディスプレイの赤枠内に読み取る絵や文字を表示 ▶ ●/□

- シャッター音が鳴ります。
- 最大5枚まで撮影します。
- 全枚数を撮影するか、☞を押して撮影を中止すると、撮影した画像のプレビュー画面が一覧で表示されます。

3 ●

- 合成後の画像を確認: ☞
- 画像の保存: ●/□
- デコメール®を送信(☞P.133): □▶デコメール®を作成・送信

- 罫線付きのノートなどに書いても、罫線を除いて絵や文字を読み取ります(罫線を読み取る場合もあります)。また、白色の背景も除いて絵や文字のみ読み取ります。
- 読み取った画像はデータBOXのマイピクチャの[デコメピクチャ]フォルダに保存されます(撮影サイズが「絵文字:20×20」のときは[デコメ絵文字]フォルダに保存されます)。
- 被写体や撮影場所によってノイズが目立つ場合、明るさを調整するときれいに撮影できることがあります。

モーションデコ

動画撮影したデータをGIFアニメーションとして読み取り、オリジナルのデコメ[®]ピクチャやデコメ絵文字[®]を作成できます。

- 撮影中に撮影残時間表示が00:00:00になると、自動的に撮影が停止します。
- データBOXに保存されている動画/i モーションからも、デコメ[®]ピクチャやデコメ絵文字[®]を作成できます(☞P.311)。

1 ノーマルメニューで[カメラ/TV/MUSIC] ▶ [カメラ] ▶ [メイクデコカメラ] ▶ [モーションデコ]



2 ディスプレイの赤枠内に読み取りたいものを表示 ▶ ●/○/

- 撮影開始音が鳴ります。
- 撮影を止めるとき: ●
 - ・ 撮影停止音が鳴ります。

3 ●/○/

- デコメール[®]を送信(☞P.133): [✉] ▶ デコメール[®]を作成・送信

- 撮影サイズが小さいほど、きれいな画像でデコメ[®]ピクチャ、デコメ絵文字[®]を作成できます。
- 撮影中にFOMA端末を閉じた場合は、撮影停止し、保存前のプレビュー画面が表示されます。
- 読み取った映像はデータBOXのマイピクチャの[デコメピクチャ]フォルダに保存されます(撮影サイズが「絵文字:20×20」のときは[デコメ絵文字]フォルダに保存されます)。

■ モーションデコ撮影画面のサブメニュー操作

[撮影モード切替] ▶ 撮影モードを選ぶ

[サイズ変更] ▶ サイズを選ぶ

ワンセグ

ワンセグ.....	230
ワンセグをご利用になる前に	231
チャンネル設定.....	231
ワンセグ視聴.....	233
番組表 i アプリ.....	237
データ放送.....	237
テレビリンク.....	238
ワンセグの録画.....	239
視聴予約／録画予約.....	240
ユーザ設定.....	243

ワンセグ

ワンセグは、モバイル機器向けの地上デジタルテレビ放送サービスで、映像・音声と共にデータ放送を受信することができます。また、iモードを利用して、より詳細な番組情報の取得や、クイズ番組への参加、テレビショッピングなどを気軽に楽しめます。「ワンセグ」サービスの詳細については、下記のホームページなどでご確認ください。

社団法人 デジタル放送推進協会

パソコンから <http://www.dpa.or.jp/>

ワンセグのご利用にあたって

ワンセグは、テレビ放送事業者(放送局)などにより提供されるサービスです。映像、音声の受信には通信料がかかりません。なお、NHKの受信料については、NHKにお問い合わせください。

データ放送領域に表示される情報は、映像・音声と共に放送波で表示される「データ放送」と、データ放送の情報から、テレビ放送事業者(放送局)などが用意したサイト(iモードサイトなどを含む)に接続し表示する「データ放送サイト」の2種類があります。なお、サイトへ接続する場合は、別途iモードのご契約が必要です。

また、サイトを閲覧する場合は、パケット通信料がかかります。サイトによっては、ご利用になるために情報料が必要なもの(iモード有料サイト)があります。

ワンセグの視聴中に自動的にトルカを保存する場合があります。保存したトルカから詳細情報を取得する場合は、パケット通信料がかかります。

放送波について

ワンセグは、放送サービスの1つであり、FOMAサービスとは異なる電波(放送波)を受信しています。そのため、FOMAサービスの圏外/圏内にかかわらず、放送波が届かない場所や放送休止中などの時間帯は受信できません。

また、地上デジタルテレビ放送サービスのエリア内であっても、次のような場所では、受信状態が悪くなったり、受信できなくなったりする場合があります。

- 放送波が送信される電波塔から離れている場所
- 山間部やビル影の陰など、地形や建物などによって電波がさえぎられる場所
- トンネル、地下、建物内の奥まった場所など電波の弱い場所および届かない場所

受信状態を良くするためには、場所を移動したりすることで受信状態が良くなる場合があります。

■ 注意事項

アナログ停波に伴い、チャンネル再編成が行われる場所があります。そのため、お客様自身により自動チャンネル設定によるチャンネルの再設定が必要になる場合があります(※P.232)。また、チャンネルの再設定後はチャンネルリストの選択を必ず行ってください。

地デジチャンネルリパックについての詳細については、下記ホームページなどでご確認ください。

総務省テレビ受信者支援センター(デジサポ)チャンネル変更コールセンター

電話番号 0120-922-303

パソコンから <http://www.digisuppo.jp/repack/>

iモードから <http://digisuppo.jp/m/index.php>

電池残量について

ワンセグ利用中に電源が切れそうになると、「電池がありません。操作を終了して充電してください」と表示され、自動的にワンセグが終了します。

はじめてワンセグを利用する場合の画面表示

お買い上げ後、はじめてワンセグを利用する場合、免責事項の確認画面が表示されます。

表示される内容を確認して●を押してください。以後、同様の確認画面は表示されません。

- 次の操作をすると、ご利用確認画面が再度表示されるようになります。
 - 各種設定リセット
 - 別のドコモminiUIMカードに差し替える
 - データ一括削除
 - ドコモminiUIMカードを抜く

放送用保存領域とは

放送用保存領域とは、ワンセグ専用の端末内保存領域です。放送用保存領域には、データ放送の指示に従いお客様が入力された情報が、テレビ放送事業者(放送局)の設定に基づき保存されます。保存される情報には、クイズの回答結果や、会員番号、性別、年齢、職業など個人情報が含まれる場合があります。

保存された情報は、お客様が再度入力することなく、データ放送サイトの閲覧時に表示されたり、テレビ放送事業者(放送局)へ送信される場合があります。

放送用保存領域を消去するにはP.243

別のドコモminiUIMカードに差し替えたり、ドコモminiUIMカードを抜いた場合は、放送用保存領域を初期化するかどうかの確認画面が表示されます。[はい]を選択し、放送用保存領域の初期化を行ってください。

[いいえ]を選択すると、放送用保存領域を使用したサービスが利用できません。

■ 放送用保存領域の読み出し時の画面表示

番組を視聴中に放送用保存領域の保存情報を利用する場合、「放送用保存領域内の情報を利用しますか?同一系列放送局で利用した情報を含む場合があります」と表示されます。[はい]を選択すると、以降は同一番組の視聴中に行われる保存情報の読み出しについては、画面表示による確認が行われません。また、[はい(以後非表示)]を選択すると、以降、番組が変わっても確認は行われません。

ワンセグをご利用になる前に

- 充電しながらワンセグの視聴を長時間行くと、電池パックの寿命が短くなることがあります。
- FOMA端末の故障・修理やその他取り扱いによって、保存内容が消失・変化しても、当社としては責任を負いかねますので、あらかじめご了承ください。なお、FOMA端末を機種変更や故障修理する際に、端末内に保存した情報(ワンセグから録画したビデオや静止画、テレビリンク、放送用保存領域に保存された情報など)は移し替えることができません。
- 電池残量が不足すると、確認画面が表示されます。しばらくの間何も操作しないと、自動的にワンセグが終了します。

ワンセグの視聴手順

例: はじめてワンセグを視聴するとき

STEP 1 チャンネルを設定する P.231

ご利用になる地域に対応したチャンネルリストを登録し、利用するチャンネルリストを選択します。



STEP 2 ワンセグを見る P.233

ワンセグを起動します。

チャンネル設定

ワンセグを利用するには、あらかじめチャンネル設定を行い、チャンネルリストを1つ選択しておく必要があります。

- チャンネルリストの登録方法は、自動チャンネル設定とプリセットから設定の2種類があります。
- チャンネルリストは10件まで登録できます。また、1つのチャンネルリストには放送局を62件まで登録できます。

チャンネルリストの登録

- 自動チャンネル設定は、地上デジタルテレビ放送サービスのエリア内で行ってください。

1 ノーマルメニューで[カメラ/TV/MUSIC] ▶ [ワンセグ] ▶ [チャンネルリスト]

- 確認画面が表示されたとき:[はい] ▶ 操作3へ



2 ▶ [新規作成]

- チャンネルリスト画面ででも操作できます。

3 登録方法を選ぶ

- ◆ [プリセットから設定]
 - あらかじめ用意されている各地域の放送局の情報から、ご利用になる都道府県/地区を選んでチャンネルリストに登録します。
- ◆ [自動チャンネル設定] ▶ [はい]
 - 自動的に放送局を検索してチャンネルリストに登録します。
 - 地域を選択しないとき:[いいえ] ▶ 操作6へ

4 地域を選ぶ

- チャンネルマップ画面の表示:
- チャンネルマップ画面では、地図上から地区を選択します。を押すとリスト画面に戻ります。

5 都道府県/地区を選ぶ

- 自動チャンネル設定では放送局の検索が開始されます。検索終了まで、約50秒かかります。

6 [はい]

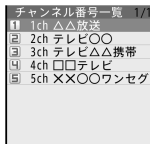



- プリセットから設定で正しく設定できないときは、自動チャンネル設定を行ってください。

チャンネルリストの選択

1 ノーマルメニューで[カメラ/TV/MUSIC] ▶ [ワンセグ] ▶ [チャンネルリスト]

2 チャンネルリストにカーソルを合わせる ▶

- 設定したチャンネルリストには、登録されているチャンネルリストにはが表示されます。
- チャンネル番号一覧画面の表示:
- チャンネルリストの表示順を変更:

■ チャンネルリスト一覧画面のサブメニュー操作

[チャンネル番号一覧]

- 番組を見る:チャンネルを選び
- チャンネルの詳細を表示:チャンネルにカーソルを合わせる ▶ 

[チャンネルリスト名変更] ▶ チャンネルリスト名を入力 ▶ 

[新規作成]



[更新] ▶ 設定方法を選ぶ ▶ チャンネルを設定

- チャンネル設定の詳細については

[削除]

▶ [1件削除] ▶ [はい]

▶ [全件削除] ▶ 端末暗証番号を入力 ▶ [はい]

[チャンネルリスト名変更]について

- 全角10文字(半角20文字)まで入力できます。

■ チャンネル番号一覧画面のサブメニュー操作

[番号入替え] ▶ 変更先を選び

[削除] ▶ [はい]

[番号入替え]について

- リモコン番号1~12に割り当てたチャンネルは、ワンタッチで選局できます(P.234)。

ワンセグ視聴

- FOMA端末を閉じると、ワンセグの受信状態が悪くなることがあります。FOMA端末を開いた状態でご利用ください。

1 ノーマルメニューで[カメラ/TV/MUSIC] ▶ [ワンセグ] ▶ [ワンセグ視聴]

- 待受画面で(※) (1秒以上)でもワンセグを起動できます。
- 放送用保存領域の初期化を確認するメッセージが表示されたときは、内容を確認して[はい]を選択し、放送用保存領域の初期化を行ってください。

- サイトやメールなどに表示されている番組情報からワンセグを起動(Media To)することもできます(※P.184)。
- マナーモード設定中にワンセグを起動すると、音声の有無を確認するメッセージが表示されます。設定を選んでください。

■ ワンセグ視聴画面の見かた

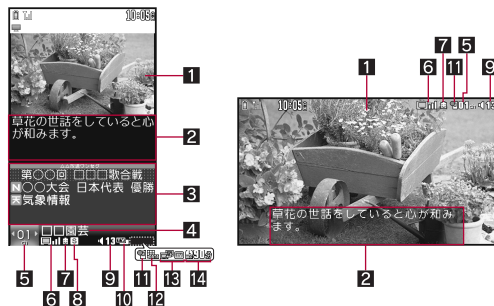

1 映像

2 字幕

- 映像を全画面表示しているときの字幕の位置は変更できます。

3 データ放送

4 放送局・番組名

5 チャンネル番号

- [電]が表示されているときは、1つのチャンネルで複数の番組を放送中です。

6 放送電波受信状態

[電]: 放送電波の受信状態を表示

- [電] → [電] → [電]の順に電波は弱くなります。
- [電]が表示されているときは、放送電波の届かない場所にいます。

7 ワンセグecoモード設定中

[eco]: ワンセグecoモード設定中

8 音声設定

[S]: ステレオ

[M]: モノラル

[主]: 主音声

[副]: 副音声

[主副]: 主音声 + 副音声

9 音量

[0] (音量0) ~ [25] (音量25)、[mute] (ミュート)

10 操作モード

[TV]: テレビ操作モード

[Data]: データ操作モード

11 録画中

[録]: FOMA端末に録画中

[microSD]: microSDカードに録画中

- 録画予約の終了時刻まで残り99分以下になると、残り時間が横に表示されます。
- 録画準備中は[録]が点滅します。

12 CSS状態マーク

[CSS]: データ放送の項目をダイヤルボタンで選択可能

13 画面切替可能マーク

[切替]: (※) (1秒以上)を押して画面切替が可能なときに表示

14 オフタイマー設定中

[off]: オフタイマー設定中

- 残り時間が横に表示されます。[番組終了]のときは[終了]が表示されます。

- 横表示中にデータ放送を表示していない場合、番組と連動したデータ放送があるとき、ワンセグ視聴画面に[電]が表示されることがあります。

■ ワンセグ視聴画面のボタン操作

テレビ操作モード

UP/DOWN選局※1	
ワンタッチ選局※2	
サーチ選局※3	 ● サーチ選局の中止: /
音量調節(音量0~25)※4	
ミュート/解除	
字幕設定ON/OFF※5	(1秒以上)
番組表 i アプリ起動	
簡易番組表を表示	(1秒以上)
ビデオ録画	(1秒以上) ● 録画停止:
静止画録画	
操作切替	
画面表示の切替	(1秒以上)
縦横切替	
ワンセグ終了	▶ [はい]

- ※1 リモコン番号 1~62を順送り/逆送りで選局します。マルチウインドウ中は (1秒以上)で、順送りに選局できます。
- ※2 はそれぞれ、リモコン番号 1~9、10、11、12に対応しています。
- ※3 受信可能な放送局を周波数順に検索して切り替えます。
- ※4 (1秒以上)で連続して音量を上げることができます。 (1秒以上)で音量が0になります。
- ※5 字幕のある番組を視聴中に操作できます。
● 横表示中はとの操作が入れ替わります。FOMA端末を横向きに持って操作してください。

データ操作モード

選択したサイトに接続	
データ放送項目選択	
前ページに戻る/次ページに進む※1	
ミュート/解除	
番組表 i アプリ起動	
簡易番組表を表示	(1秒以上)
ビデオ録画※2	(1秒以上) ● 録画停止:
静止画録画※2	
操作切替	
データ放送の操作※3	、

- ※1 データ放送サイト表示中に操作できます。
- ※2 データ放送全画面表示中は操作できません。
- ※3 操作内容はデータ放送によって異なります。

■ ワンセグ視聴画面のサブメニュー操作

[チャンネルビュー] P.236

[番組詳細情報]



[チャンネル設定]

- ▶ [チャンネルリスト切替]
 - チャンネルリストの詳細についてはP.231
- ▶ [チャンネル番号一覧]
 - 番組を見る: チャンネルを選ぶ
 - チャンネルの詳細を表示: チャンネルにカーソルを合わせる
▶
- ▶ [チャンネル追加登録] ▶ 登録先を選ぶ
 - 視聴中の放送局をチャンネルリストに登録します。
- ▶ [チャンネルサーチ(UP)]
 - サーチ選局(UP)を行います。
- ▶ [チャンネルサーチ(DOWN)]
 - サーチ選局(DOWN)を行います。



- ▶ [サービス切替] ▶ サービスを選ぶ
 - 同じチャンネル内に別のサービス(番組)が放送されている場合に視聴するサービスを選択できます。

- ▶ [オートエリア切替] ▶ 設定を選ぶ



【録画の開始と設定】／【録画の終了と設定】

- ▶ [録画開始] (視聴中のみ)  P.240
- ▶ [録画・視聴終了] (録画中のみ) ▶ 項目を選ぶ
- ▶ [録画・視聴予約]
 - 視聴予約、録画予約の詳細については  P.240
- ▶ [録画可能時間表示]
- ▶ [録画設定]  P.243
- ▶ [静止画録画]

【番組表／紹介メール】

- ▶ [番組表]  P.237
- ▶ [簡易番組表]  P.236
- ▶ [紹介メール作成] ▶ メールを作成・送信
 - 番組情報を記載した i モードメールを作成します。

【データ放送】

- ▶ [前ページへ戻る]
- ▶ [次ページへ進む]
- ▶ [再読み込み]
 - データ放送サイトを再読み込みします。
- ▶ [証明書詳細表示]
- ▶ [表示・効果設定]  P.243
- ▶ [テレビリンク]  P.238
- ▶ [データ放送に戻る]
 - データ放送サイトからデータ放送に戻ります。

【動作設定】

- ▶ [オフタイマー] ▶ 設定を選ぶ ▶ [完了]
 - 設定した時間が経過するとワンセグを自動的に終了します。

- ▶ [画質設定] ▶ 設定を選ぶ ▶ [完了]
 - 画質設定の詳細については  P.243

- ▶ [画面設定] ▶ 設定を選ぶ ▶ [完了]
 - 画面設定の詳細については  P.243

- ▶ [音声設定] ▶ 設定を選ぶ ▶ [完了]

- ▶ [クローズ動作設定] ▶ 設定を選ぶ ▶ [完了]
 - クローズ動作設定の詳細については  P.243

- ▶ [ワンセグecoモード] ▶ 設定を選ぶ ▶ [完了]
 - 照明設定を無効にして電池の消費を抑えます。

- ▶ [表示音声OFF設定] ▶ 設定を選ぶ ▶ [完了]

【操作切替】 P.237

【キー操作一覧】

【オートエリア切替】について

- オートエリア切替を[ON]に設定している場合、ワンセグ視聴中に移動して放送エリアが変わったときに、視聴可能なチャンネルリストに変更するかどうかの確認画面が表示されます。[はい]を選択すると、自動的にチャンネルリストを探して設定することができます。

【紹介メール作成】について

- Media To機能に対応したFOMA端末に送信すると、受信側で情報を選択してワンセグを起動できます。

【再読み込み】について

- データ操作モードの場合に再読み込みできます。

【証明書詳細表示】について

- データ操作モードでSSL/TLSページを表示している場合に証明書を表示できます。

【データ放送に戻る】について

- データ操作モードでデータ放送サイト表示中に操作できます。

【オフタイマー】について

- 番組の終了時間が取得できない場合は、[番組終了まで]に設定できません。

チャンネルビュー

放送中の番組画像(静止画)の一覧から番組を選ぶことができます。

1 ワンセグ視聴画面で [F5] ▶ [チャンネルビュー]

- 番組を見る: 番組を選ぶ
- 番組画像を1件更新: 番組にカーソルを合わせる ▶ [OK]
- 番組画像を全件更新: [F5]

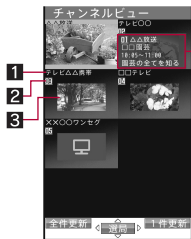

- 1 放送局
- 2 チャンネル番号
- 3 番組画像(静止画)

静止画が表示されないとき

- : 未取得
- : 取得中
- : 放送圏外、放送休止中
- : コピー禁止番組

● 放送電波の受信状態などにより番組画像が取得不可能な場合は、何も表示されません。

● 番組画像(静止画)の取得には、受信状態により1放送局あたり約5~15秒かかります。取得中は画面上部に[○]が点滅します。

- 4 番組情報(チャンネル番号、放送局、番組名、開始時刻、終了時刻、番組説明)

簡易番組表

1 ワンセグ視聴画面で [F5] ▶ [番組表/紹介メール] ▶ [簡易番組表]

- 番組情報を見る: 番組を選ぶ
- 番組表 i アプリ起動: [OK]
- 視聴予約する: 番組にカーソルを合わせる ▶ [F5] ▶ 各項目を設定 ▶ [OK] ▶ [OK]
 - ・ 視聴予約の詳細についてはP.240
- 録画予約する: 番組にカーソルを合わせる ▶ [F5] ▶ 各項目を設定 ▶ [OK] ▶ [OK]
 - ・ 録画予約の詳細についてはP.240

マルチウインドウ

マルチウインドウでワンセグを見ながら他の機能を利用できます。

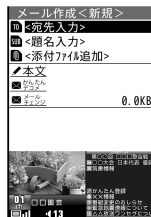

● マルチアシスタントで呼び出し可能な項目のうち、マルチウインドウになる項目は次のとおりです。

- ダイアル発信
 - メール
 - i モード / i コンシェル※1
 - i アプリ / おサイフケータイ※2
 - カメラ / TV / MUSIC (ワンセグの予約 / 予約リスト)
 - データBOXのメロディ、きせかえツール、ワンセグ、コンテンツパッケージのフォルダー一覧画面とファイル一覧画面
 - 便利ツール(電卓、アラーム、お知らせタイマー)
 - 電話帳・履歴
 - 本体設定※3
- ※1 i コンシェルを除く
※2 トルカを除く
※3 マナーモード設定 / 解除とecoモード*を除く

● 次の操作以外にも、ワンセグ視聴と他の機能を同時に利用するような状況になると、マルチウインドウになります。

1 ワンセグ視聴中に [F5]

2 機能を選ぶ



- ワンセグ視聴中にダイアル発信などを行うと、ワンセグ音声ミュート状態になります。

- ワンセグ視聴中に次の機能を起動した場合、マルチウインドウにはなりません、ワンセグの音声は聞こえます。
 - i モード / i コンシェル (i コンシェル)
 - i アプリ / おサイフケータイ (トルカ)
 - 便利ツール (スケジュール、使いかたガイド、マンガ・ブックリーダー、クイック検索)
- ワンセグ視聴中に i アプリを起動すると、マルチウインドウは解除されます。

視聴中に着信などがあったとき

ワンセグ視聴中に次の動作があるとマルチウインドウになり、各機能が動作します。ワンセグの音声は中断されます。

- 録画でも同様の動作となります。

音声電話着信	応答できます。 ● 終了すると、着信する前の状態に戻ります。
テレビ電話着信	応答できます。 ● 着信中、通話中は、ワンセグ画面が中断されます。 ● 通話を終了するか、  ▶ [着信拒否] で着信拒否すると、着信する前の状態に戻ります。
アラーム / スケジュールアラーム	アラームを止めると、アラーム / スケジュールの内容を確認できます。 ● 終了すると、アラーム動作前の状態に戻ります。
視聴予約の通知	視聴予約の通知後の動作については  P.241

- 通話を終了すると、自動的にワンセグの視聴を開始することがあります。その際、ワンセグ用の音量で音声が届きますので、耳元でご利用の際はご注意ください。

番組表 i アプリ

番組表 i アプリを利用して、テレビ番組表から番組を選択してワンセグを起動したり、視聴予約や録画予約をしたりすることができます。

- 番組表 i アプリの変更については  P.266



1 ノーマルメニューで [カメラ / TV / MUSIC] ▶ [ワンセグ] ▶ [番組表]

- 番組表 i アプリ画面で  を押すと、選択している番組を視聴できます。

データ放送

ワンセグでは、映像・音声に加えてデータ放送を利用できます。データ放送では、番組に関連したサイトに接続したり、投票などで番組に参加したりするなど、静止画を含むさまざまな情報を利用できます。

1 ワンセグ視聴画面で ▶ [操作切替]

-  を押しても操作できません。
- データ操作モードになります (操作するたびにテレビ操作モードとデータ操作モードが切り替わります)。
- データ操作モード中の操作については  P.234

2 項目を選ぶ

- サイト表示中の操作については  P.175

- データ放送 / データ放送サイトによっては表示中に音声が流れることがあります。
- マルチウインドウのときはデータ操作モードに切り替えることができません (データ放送を操作できません)。
- データ放送の確認画面で [はい (以後非表示)] を選択すると、次回から確認画面は表示されず、データ放送 / データ放送サイトの情報が自動的に更新されることがあります。このとき、パケット通信料がかかることがありますので、ご注意ください。

- データ放送の確認画面を再度表示するには、確認表示設定リセット (P.243)を行います。
 - 次の場合は、確認画面が表示されます。[はい] / [はい(以後非表示)]を選択すると操作を実行します。[はい(以後非表示)]を選択すると、次回から確認画面は表示されません。
 - 放送用保存領域を削除するとき*
 - 放送用保存領域内の情報を利用するとき
 - データ放送サイトに情報を送信するとき
 - iモードサイトに接続するとき
 - 取得した情報を登録するとき
 - フルブラウザサイトに接続するとき*
- * [はい(以後非表示)]は表示されません。

テレビリンク

データ放送によっては、メモ情報や関連するサイトのURLをテレビリンクとして登録できます。テレビリンクに登録すると、テレビリンク一覧画面からメモ情報やサイトを表示できます。

- テレビリンクは50件まで登録できます。

テレビリンクの登録

- 1 テレビリンク登録可能な項目を選ぶ ▶ [はい] ▶ フォルダを選ぶ

- テレビリンクの登録方法は、番組によって異なります。

テレビリンクの表示

- 有効期限が切れているテレビリンクは使用できません。

- 1 ノーマルメニューで[カメラ/TV/MUSIC] ▶ [ワンセグ] ▶ [テレビリンク]



マークの意味

- 📄 :メモ情報
- 📡 :データ放送サイト
- 📱 :iモードサイト
- 🌐 :フルブラウザサイト

- 2 テレビリンクを選ぶ

- ワンセグ視聴画面からテレビリンクを用いてデータ放送サイトへ接続したときは、ワンセグが終了します。

フォルダ一覧画面のサブメニュー操作

-
- [フォルダ追加] ▶ フォルダ名を入力 ▶ 
-
- [フォルダ削除] ▶ 端末暗証番号を入力 ▶ [はい]
-
- [フォルダ名変更] ▶ フォルダ名を変更 ▶ 
-
- [テレビリンク全件削除] ▶ 端末暗証番号を入力 ▶ [はい]
-
- [1つ上へ移動]
- フォルダの表示順を上に移動します。
-
- [1つ下へ移動]
- フォルダの表示順を下に移動します。

[フォルダ追加]について

- 最大20個のユーザフォルダを作成できます。
- 全角8文字(半角16文字)まで入力できます。

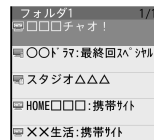

テレビリンク
一覧画面

■ テレビリンク一覧画面のサブメニュー操作

[詳細情報]

[削除]

- ▶ [1件削除] ▶ [はい]
- ▶ [選択削除] ▶ テレビリンクを選ぶ ▶  ▶ [はい]
- ▶ [フォルダ内全件削除] ▶ 端末暗証番号を入力 ▶ [はい]

[移動]

- ▶ [1件移動] ▶ フォルダを選ぶ
- ▶ [選択移動] ▶ テレビリンクを選ぶ ▶  ▶ フォルダを選ぶ

■ テレビリンク表示画面のサブメニュー操作

[番組表]

- 番組表の詳細については  P.237

[テレビリンク]

 P.238

[画質設定]

 P.243

[画面設定]

 P.243

[データ放送]

- ▶ [前ページへ戻る]
- ▶ [次ページへ進む]
- ▶ [再読み込み]
 - データ放送サイトを再読み込みします。
- ▶ [証明書詳細表示]
- ▶ [表示・効果設定]  P.243

ワンセグの録画

放送中の番組をビデオ録画したり、番組の一場面を静止画として録画したりすることができます。

- 録画したビデオ／静止画には、自動的に次のようなファイル名が付けられます。
 - FOMA端末に録画したビデオ、録画した静止画：録画日時をもとにしたファイル名
例：2013年2月12日午後1時5分に録画終了→
[201302121305xxx] (「xxx」は半角英数字)
 - microSDカードに録画したビデオ：[PRGxxx] (「xxx」は半角英数字)
- 番組によっては、録画が禁止されていることがあります。
- マルチウインドウのときは、ワンセグ視聴画面で録画を開始できません。
- 録画したビデオ／静止画で、次の操作は実行できません。
 - 待受画面選択や各種画面設定などの画面設定
 - メール添付や赤外線通信、i C通信による送信
 - 映像編集や画像編集
 - microSDカードからFOMA端末へのコピー／移動(ビデオ)
 - FOMA端末からmicroSDカードへのコピー／移動(静止画)

ビデオの保存件数と録画時間の目安

- ビデオ録画先の設定については  P.243
- ビデオの保存件数と録画時間の目安は次のとおりです。

	最大保存件数	最大録画時間
FOMA端末	99件	約300分
microSDカード(32G/バイト)*	99件	約10240分

* 1回あたりの録画サイズは2Gバイト(約640分)までです。2Gバイトを超えるmicroSDカードを使用し、空き容量があっても録画を終了します。

- 保存先メモリの空き容量がなくなったときは、自動的に録画が終了し、それまで録画したビデオが保存されます。

視聴中にビデオ録画

- 録画したビデオの再生についてはP.314

1 ワンセグ視聴画面で [録画の開始と設定] ▶ [録画開始]

- [] (1秒以上)でも操作できます。
- 録画が開始されるまでに時間がかかることがあります。

2 録画を止めるときは [録画の終了と設定] ▶ [録画・視聴終了] ▶ 操作を選ぶ

- [] でも録画を終了できます。
- 録画を終了すると、自動的に保存されます。

- 録画中は、次の操作は実行できません。
 - チャンネル変更 ■ チャンネルリストの設定切替 ■ 静止画録画
 - サービス選局 ■ チャンネルビュー ■ オフタイマー
 - テレビリンクの利用 ■ 簡易番組表のチャンネル変更
- 録画中にFOMA端末を閉じてても録画は継続されますが、ワンセグの受信状態が悪くなる場合があります。FOMA端末を開いた状態で録画を行ってください。
- ビデオ録画中に録画予約を設定した時刻になると、録画予約が優先されます。それまでのビデオ録画は終了し、映像が保存されます。

視聴中に静止画録画

- 録画した静止画は、FOMA端末のデータBOXのワンセグの[イメージ]フォルダに保存されます。
- 画像は、データBOXのマイピクチャの画像と合わせて3000件まで保存できます。
- 保存した画像の表示についてはP.314
- メモリの空き容量がない、または最大件数まで保存されているときはP.337

1 ワンセグ視聴画面で []

- 静止画が録画され、自動的に保存されます。保存するまでに時間がかかることがあります。

- 静止画録画では、ワンセグの映像部分のみが録画され、データ放送部分は録画されません。
- データ放送のみを表示しているときは、静止画録画できません。

視聴予約／録画予約

ワンセグの視聴や録画を予約できます。

- あらかじめ、次の操作を行ってください。
 - 日付時刻設定 (P.49)
 - チャンネル設定 (P.231)
 - はじめてワンセグを利用するときに表示される免責事項の確認 (P.231)
- 視聴予約・録画予約合わせて100件まで登録できます。スケジュールやメモの保存件数やメモリの使用状況によっては、登録できる件数が少なくなる場合があります。
- ビデオ録画の注意事項についてはP.239
- FOMA端末を閉じているときは、ワンセグの受信状態が悪くなる場合があります。FOMA端末を開いた状態で録画を行ってください。

番組表 i アプリを利用して予約

1 ノーマルメニューで [カメラ/TV/MUSIC] ▶ [ワンセグ] ▶ [予約/予約リスト]

2 [] ▶ [新規予約] ▶ [番組表] ▶ 予約する

日時やチャンネルを指定して予約

- 複数の番組を同時に視聴・録画することはできないため、予約の日時が重複すると、登録確認画面が表示されます。内容を確認し、登録を行ってください。
- 視聴予約のときは、アラーム終了後の動作 (P.241) を設定できます。

1 ノーマルメニューで [カメラ/TV/MUSIC] ▶ [ワンセグ] ▶ [予約/予約リスト]



2 [M5] ▶ [新規予約] ▶ [視聴予約] / [録画予約]

3 各項目を設定 ▶ ▶

- 番組名は全角100文字(半角200文字)まで入力できます。番組名を入力しなくても視聴予約/録画予約を行うことができます。
- [録画予約]の場合、電波状況などによっては録画が正常に行われない可能性がある旨の確認画面が表示されます。

予約開始時刻になると

視聴予約の場合は設定したアラーム時刻に、お知らせアラームで設定したアラームが約1分間動作します。録画予約の場合、開始時刻の1分前に待受画面を表示しているときは、が点滅します。

- 視聴予約の場合、FOMA端末を閉じているときは、サブディスプレイに予約通知時刻、リモコン番号、チャンネル名、番組名が表示されます。
- アラーム機能の優先順位については  P.357
- アラームの止めかたについては  P.358

視聴予約のとき

端末状態	ワンセグの起動の設定	動作
通常時	[確認して起動]	確認画面表示 ▶ [はい] ▶ ワンセグ起動
	[自動起動]	ワンセグ起動
	[起動しない]	ワンセグは起動しない
ワンセグ視聴中	[確認して起動]	確認画面表示 ▶ [はい] ▶ ワンセグ視聴を継続 ^{※1}
	[自動起動]	ワンセグ視聴を継続 ^{※1}
	[起動しない]	ワンセグ視聴を継続 ^{※2}

※1 予約と異なるチャンネルを視聴している場合、チャンネルを切り替えて視聴を継続します。

※2 予約と異なるチャンネルを視聴している場合、チャンネルを切り替えずに視聴を継続します。

- ワンセグを終了するとき:  ▶ [はい]

録画予約のとき

端末状態	録画動作設定	動作
通常時	—	録画開始 [※]
ワンセグ視聴中	—	確認画面を表示 ▶ 録画開始
ワンセグ視聴中 (予約と異なる チャンネル)	録画優先	確認画面を表示 ▶ チャンネル切替 ▶ 録画開始
	操作優先	確認画面を表示 ▶ [はい] ▶ チャンネル切替 ▶ 録画開始

※ ワンセグを起動せずに予約した番組の録画を開始します。待受画面で  (1秒以上) ▶ [はい] で録画中のチャンネルが起動します。

- 録画を停止するとき: ワンセグ画面で  ▶ [はい]

- 次の場合などは、視聴予約アラームは動作しますが、視聴・録画は開始されません。

- ワンセグと同時に起動できない機能を利用中
- 電池残量が不足しているとき
- テレビ電話通話中[※]

※ 録画のみ開始されます。

- 次の場合などは、視聴予約アラームは動作しません。また、視聴・録画も開始されません。

- 音声電話、テレビ電話の発信信中[※]
 - 赤外線通信中[※]
 - オールロック中
 - おまかせロック中
 - 電源ON/OFF時のウェイクアップ画面または終了画面表示中
 - 電池切れの警告画面表示中
 - ソフトウェア更新中
 - データー一括削除中
 - USB通信中
 - パケット通信中
- ※ 録画のみ開始されます。

- 録画先が[microSD]で、microSDカードが挿入されていないときは、録画は開始されません。

- 予約したあとにドコモminiUIMカードを取り外したり、別のドコモminiUIMカードに差し替えたりしたとき、予約開始時刻の前にはじめてワンセグを利用するときに表示される免責事項の確認をしていない場合は、次のようになります。
 - 録画予約のとき：録画は開始されません。
 - 視聴予約のとき：ワンセグ起動時に、免責事項の確認画面が表示されます。

視聴予約・録画予約の確認

1 ノーマルメニューで【カメラ/TV/MUSIC】▶【ワンセグ】▶【予約/予約リスト】

2 日付を選ぶ

- リストを表示：

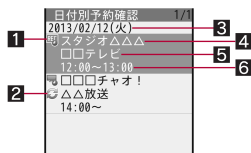





日付別予約確認画面

- 1 予約種別
 □ : 視聴予約
 □ : 録画予約
- 2 繰り返し設定
 ♻ : 繰り返し設定中
- 3 日付
- 4 番組名
- 5 チャンネル名
- 6 開始時間～終了時間

3 予約を選ぶ

■ 予約/予約リスト画面のサブメニュー操作



【新規予約】	 P.240
【編集】	 P.243
【削除】	
▶ [1日削除] (カレンダー表示のみ) ▶ [はい]	
▶ [1件削除] (リスト表示のみ) ▶ [はい]	
▶ [過去データ一括削除] ▶ [はい]	
▶ [全件削除] ▶ 端末暗証番号を入力 ▶ [はい]	
【ソート】▶ ソート方法を選ぶ	
【録画予約履歴】	 P.243
【設定】	

- ▶ 【表示・動作設定】▶ 各項目を設定 ▶ 
 - 予約リストの表示形式と、過去のデータを自動的に削除するかどうかを設定します。
- ▶ 【カレンダーモード設定】▶ 各項目を設定 ▶ 
 - カレンダー表示の週の先頭の曜日とスクロール動作を設定します。

【編集】、【ソート】について

- リスト表示中のみ操作できます。





■ 日付別予約確認画面のサブメニュー操作

【新規予約】	 P.240
【編集】	 P.243
【削除】	
▶ [1件削除] ▶ [はい]	
▶ [1日削除] ▶ [はい]	

■ 予約詳細画面のサブメニュー操作

【編集】	 P.243
【削除】▶ [はい]	

視聴予約・録画予約の編集





- 1 ノーマルメニューで[カメラ/TV/MUSIC]▶[ワンセグ]▶[予約/予約リスト]
- 2 日付を選ぶ▶予約にカーソルを合わせる▶▶[編集]
- 3 予約を修正▶
 - 修正方法は、登録時の操作と同様です(P.240)。
- 4 

録画予約履歴



録画予約が終了すると履歴が記憶され、録画結果を確認できます。

- 録画予約履歴は50件まで記憶されます。

- 1 ノーマルメニューで[カメラ/TV/MUSIC]▶[ワンセグ]▶[録画予約履歴]

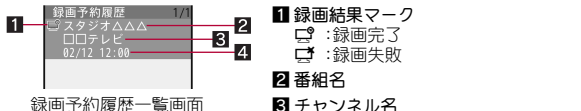
- 待受画面では:[]または[]が表示されているときに \odot ▶[]/[]を選ぶ



- 1 録画結果マーク
 :録画完了
 :録画失敗
- 2 番組名
- 3 チャンネル名
- 4 録画開始日時

録画予約履歴一覧画面

- 2 録画予約履歴にカーソルを合わせる▶

- 録画したビデオを再生: \odot

- 録画予約履歴詳細画面に表示される情報は次のとおりです。

■ 録画結果	■ 失敗理由(録画失敗の場合)	■ チャンネル
■ 番組名	■ 録画日時	■ 録画先

録画予約履歴一覧画面のサブメニュー操作

[1件削除]▶[はい]





[全件削除]▶端末暗証番号を入力▶[はい]

ユーザ設定

ビデオ録画先の設定やデータ放送についての設定などができます。

- 1 ノーマルメニューで[カメラ/TV/MUSIC]▶[ワンセグ]▶[ユーザ設定]

- 2 項目を選ぶ

- ◆ [画質設定]▶各項目を設定▶
 - 設定できる項目は次のとおりです。
 - 鮮やか画質モード設定:鮮やか画質モード設定についてはP.105
 - なめらか表示(横):映像のコマ数を増やして、なめらかな映像を表示できます。
 - 横画面で視聴時に有効になります。
 - 明るさ:明るさを調整できます。
- ◆ [画面設定]▶各項目を設定▶
 - 設定できる項目は次のとおりです。
 - 字幕表示:字幕を表示するかどうかを設定できます。
 - 字幕位置(横全画面):横表示で映像を全画面表示中の字幕の位置を設定できます。
 - 字幕言語切替:ワンセグ視聴時に表示する字幕言語を設定できます。
 - アイコン常時表示:縦表示時の放送局・番組名の表示や横表示時のディスプレイ上部に表示されるアイコン(時計表示や電波状態表示など)について設定できます。
 - テロップ表示(メール受信時):ワンセグ視聴中にメールを受信したときに、テロップを表示するかどうかを設定できます。
 - テロップ表示(インフォメーション受信時):ワンセグ視聴中にインフォメーションを受信したときに、テロップを表示するかどうかを設定します。
- ◆ [音声設定]▶各項目を設定▶

◆【データ放送設定】▶項目を選ぶ

- 設定できる項目は次のとおりです。
 - **表示・効果設定**: データ放送サイトの画像や効果音を設定できません。
 - **ワンセグからトルカ取得**: データ放送からのトルカ自動取得について設定します。
 - ・トルカについてはP.284
 - **放送用保存領域削除**: 放送用保存領域内のデータを削除できません。
 - **確認表示設定リセット**: データ放送の確認画面で[はい(以後非表示)]を選択して非表示にしたものを、再度表示させることができます。

◆【クローズ動作設定】▶設定を選ぶ

- 視聴中にFOMA端末を閉じたときの動作を設定します。

◆【再生設定】▶各項目を設定 ▶

◆【録画設定】▶各項目を設定 ▶

【画質設定】について

- なめらか表示(横)を[ON]に設定しても、ワンセグecoモード設定中はなめらか表示になりません。
- マルチウィンドウで他の機能と同時に視聴中は、ワンセグの明るさ設定が優先されます。

【画面設定】について

- 番組によって字幕の有無は異なります。
- 字幕表示が[通話中・マナー時表示]のときは、マナーモード設定中にワンセグを起動すると字幕が表示されます。
- アイコン常時表示を[OFF]に設定している場合、チャンネルや音量などを操作するたびに一時的にアイコンが表示されます。
- テロップ表示(メール受信時)を[受信動作設定に従う]に設定している場合、電話/メール着信時設定(P.96)と受信・自動送信表示(P.157)に従います。電話/メール着信時設定のメール着信時テロップ表示が[なし]の場合はテロップを表示しません。

【クローズ動作設定】について

- [継続]または[ミュート]に設定してワンセグを起動しているときは、FOMA端末を閉じていてもワンセグ起動状態となるため、データ放送/データ放送サイトの情報が自動的に更新されることがあります。このとき、パケット通信料がかかることがありますので、ご注意ください。

【再生設定】について

- オートスキップを[ON]に設定すると、録画時に放送電波圏外だった箇所をスキップして再生します。

【録画設定】について

- 録画先を[自動(本体優先)]または[自動(microSD優先)]に設定すると、次の場合は自動的に録画先を変更して録画が開始されます。
 - 優先メモリの空き容量がないとき
 - 最大保存件数を超過しているとき
 - microSDカードが挿入されていないとき
 - microSDカードが認識できないとき
- 録画終了時間を[指定なし]に設定すると、保存先メモリの空き容量がなくなるまで録画します。録画終了後は、ワンセグの視聴を続けます。

ミュージックプレーヤー

ミュージックプレーヤー.....	246
音楽データやうた文字の保存.....	246
ミュージックプレーヤーのフォルダと画面の見かた.....	247
音楽データの再生.....	249
音楽データ・プレイリストの管理.....	253

Music&Videoチャンネル

Music&Videoチャンネル.....	254
番組設定.....	255
番組の再生／操作.....	256
データBOXからの番組操作.....	259

音楽データの取り扱いについて

- 本書ではミュージックプレーヤーで再生する着うたフル®を「音楽データ」と記載しています。
- FOMA端末では、著作権保護技術で保護された着うたフル®を再生できます。
- インターネット上のホームページなどから音楽データをダウンロードする際には、あらかじめ利用条件(許諾、禁止行為など)をよくご確認の上、ご利用ください。
- FOMA端末やmicroSDカード内に保存した音楽データは、個人使用の範囲内でのみ使用することができます。ご利用にあたっては、著作権などの第三者の知的財産権その他の権利を侵害しないよう十分ご配慮ください。また、FOMA端末やmicroSDカード内に保存した音楽データは、パソコンなど他の媒体に複製または移動しないでください。

ミュージックプレーヤー

サイトからダウンロードした着うたフル®を再生できます。

- 再生できる音楽データと最大再生時間は次のとおりです。

音楽データの種別	ファイル形式	Audioコーデック	最大再生時間
着うたフル®	MP4	MPEG4-AAC、 MPEG4-HEAAC(aacPlus)、 Enhanced aacPlus	約2860分

- 保存できる音楽データの容量、件数は次のとおりです。

音楽データの種別	FOMA端末	microSDカード
着うたフル®	約950Mバイト※1	最大1000件※2
うた文字	最大100件	—

※1 静止画、動画、ミュージック、メロディ、マイドキュメント、ぎせかえツール、マチキャラ、キャラ電、i アプリ、電子書籍/電子コミック、Music&Videoチャンネル、ビデオ、トルカを保存している場合には、着うたフル®の保存容量は少なくなります。

※2 音楽データのサイズやmicroSDカードの容量によって保存できる件数が変わります。

- ミュージックプレーヤーの詳細については、ドコモのホームページをご覧ください。

- 音楽再生中に着信やアラームが動作したり、他の機能の操作を行ったりとすると、再生が停止することがあります。
- 音楽再生中に他の機能の操作を行ったりとすると、音楽が途切れることがあります。
- microSDカードの[動画(その他)]フォルダに保存したi モーション(AAC形式の音楽データ含む)は、i モーションプレーヤー(MP.307)で再生できます。

音楽データやうた文字の保存

FOMA端末に音楽データを保存します。

着うたフル®のダウンロード

サイトから着うたフル®をダウンロードして保存できます。

- 5Mバイトまでの着うたフル®をダウンロードできます。
- 著作権のある音楽データをダウンロードしたとき、違うドコモminiUIMカードを使用しての再生はできません。

1 サイト表示中に着うたフル®を選ぶ

2 項目を選ぶ

- ◆【再生】
- ◆【保存】▶ 保存先を選ぶ
- ◆【情報表示】
- ◆【戻る】▶【いいえ】
- ◆ ダウンロードを中断したとき：[部分保存] ▶ [本体]

- うた・ホーダイをダウンロードするとき、再生期限を有効にするために「携帯電話/ドコモminiUIMカードの製造番号」の送信が必要な場合があります。

うた文字のダウンロード

サイトからうた文字をダウンロードして保存できます。

- 50Kバイトまでのうた文字をダウンロードできます。

1 サイト表示中にうた文字を選ぶ

2 項目を選ぶ

- ◆【保存】
- ◆【情報表示】
- ◆【戻る】▶【いいえ】

i モーション(AAC形式の音楽データ含む)の保存

お客様が購入したCDの音楽などを、パソコンなどを利用してmicroSDカードに保存すると、FOMA端末で再生できます。

ここでは、FOMA 充電機能付USB接続ケーブル 02(別売)でFOMA端末とパソコンを接続してデータBOXの i モーション・ムービーの[動画(その他)]フォルダに保存し、再生する方法を説明します。

- i モーションプレーヤーでの再生方法についてはP.307
- microSDカードの[動画(その他)]フォルダ内のデータの管理についてはP.334

1 お客様が購入したCDの音楽などを、MP4形式に変換できる市販のソフトを利用して変換し、パソコンに保存する

2 FOMA端末をFOMA 充電機能付USB接続ケーブル 02でパソコンに接続し、USBモードを[microSDモード]に設定する(P.331)

3 音楽データをコピーする

- コピー方法は次のとおりです。
 1. 操作1で作成したファイルの名前を「MMFxxxx.3gp」/「MMFxxxx.mp4」に変更する。
 - ファイル名を変更する際は、パソコン上の設定で拡張子を表示してから行ってください。
 - 変更後のファイル名は、拡張子を除いて半角で「MMF0001」～「MMF9999」の範囲で変更してください。
 2. microSDカード内のPRIVATE¥DOCOMO¥MMFILEフォルダにコピーする。
 - microSDカードのフォルダ構成についてはP.323

4 待受画面に[📶]表示▶▶▶[📶]を選ぶ▶[通信モード]▶[はい]

- 通信モードに切り替わります。

5 FOMA 充電機能付USB接続ケーブル 02をFOMA端末とパソコンから取り外す

6 microSDカードの管理情報の更新を行う(P.331)

ミュージックプレーヤーのフォルダと画面の見かた

ミュージックプレーヤーのフォルダ構成

データBOX内の[ミュージック]フォルダの構成は次のとおりです。

全曲

プレイリスト — ユーザプレイリスト

— 転送プレイリスト

アーティスト — アーティスト名 — 全曲

— アルバム名

アルバム — アルバム名

ジャンル — ジャンル名

ファイル種別 — i モード(本体)(着うたフル®などの音楽データと関連付けされていないうた文字データ)

— i モード(microSD)(着うたフル®などの音楽データ)



— WMA

うた文字

- このフォルダ構成はミュージックプレーヤーのみで使用されます。microSDカード内の実際のフォルダ構成とは一致しません。
- 音楽データの詳細情報に応じて、同じファイルが複数のフォルダに表示されます。

■ 音楽データの種類とマークについて

音楽データの種類

ユーザプレイリスト	着うたフル®
	

再生制限のある着うたフル®		
再生期間	再生期限	再生回数
うた・ホータイ		
ドコモUIMカードセキュリティ機能が設定された音楽データ	存在しない音楽データ	ダウンロードの途中で保存した音楽データ
うた文字	ドコモUIMカードセキュリティ機能が設定されたうた文字	

マークの種類

- : FOMA端末に保存されているデータ
- : microSDカードに保存されているデータ
- : iモードなどからダウンロードしたデータ
- : microSDカードやFOMA 充電機能付USB接続ケーブル 02(別売)を利用して取得したデータ
- : メール添付やFOMA端末外への出力ができないようにファイル制限されているデータ
- : 再生制限が設定されていて、再生可能なデータ
- : 再生制限が設定されていて、再生不可能なデータ
- : 関連付けされているデータ
- : うた文字が含まれているデータ

ミュージックプレーヤー画面の見かた

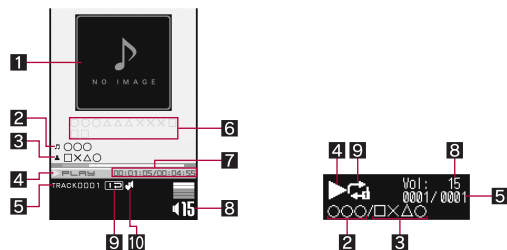

- 1 ジャケット画像
- 2 タイトル名*
- 3 アーティスト名*
- 4 再生状態

- ▶PLAY: 再生中
- ⏸PAUSE: 一時停止中
- STOP: 停止中
- ⏩FF: 早送り中
- ⏪RR: 早戻し中

- 5 トラック番号
- 6 うた文字エリア
- 7 再生時間/総再生時間

- 8 音量
 - ◀15 : ▶40(音量0)~▶25(音量25)
 - ミュート中は、数字の上に[⊘]が重なって表示されます。

- 9 再生モード設定
 - : 通常再生
 - : 1曲リピート
 - : 全曲リピート
 - : シャッフル
 - : シャッフルリピート

- 10 マナー再生設定
 - : ON

- マナー再生設定を[ON]に設定すると、音量16以上に調節していた場合は、音量15に変更されます(音量は、音量0～15で変更できます)。

※ FOMA端末内の着うたフル®のタイトル名とアーティスト名は最大全角126文字(半角253文字)まで、microSDカード内の着うたフル®のタイトル名は最大全角31文字(半角63文字)、アーティスト名は最大全角126文字(半角253文字)まで表示されます。

音楽データの再生

音楽データやプレイリストを再生します。

- 音楽を聴きながらメールやiモードサイトの表示などを利用することができます(バックグラウンド再生)。

ミュージック

[ミュージック]フォルダ内の音楽データを再生します。

1 ノーマルメニューで[データBOX] ▶ [ミュージック]

2 音楽データを選ぶ

- 前回再生していた音楽データがあるときは、[続きから再生]を選ぶと、停止した位置から再生されます。
- プレイリストに登録するとき: 
- データの先頭/最後のフォーカス位置にジャンプ: **①**/**⑩**
 - 全データの約1/9ずつ先のフォーカス位置にジャンプするとき **②**~**⑨**を押します。
- 再生中に電話がかかってくると、再生が中止し着信画面が表示され、電話に出ることができます。通話終了後にミュージックプレーヤー画面が表示されると、着信前に停止した位置から再生が再開されます。
- ダウンロードの途中で保存した着うたフル®を選ぶと、残りのデータをダウンロードするかどうかの確認画面が表示されます。[はい]を選ぶとダウンロードできます。

- 次の操作を行った場合は、ミュージック起動時にデータ更新を行ってからフォルダ一覧画面が表示されます。
 - 電源を入れ直したとき
 - microSDカードを挿入したとき
 - microSDカードを初期化したとき
 - microSDモードで利用したとき
 - メモリ不足による上書き確認画面(※P.337)でデータを選択削除したとき
 - microSDカードのインポートフォルダの音楽データ一覧画面から音楽データを削除/移動したとき

■ ミュージックプレーヤーのボタン操作

一時停止/再生※ ¹	
停止	
音量調節(音量0～25)※ ²	
ミュート/解除	
前の曲に戻す/頭出し※ ³	
早戻し	 (1秒以上)
次の曲を再生	
早送り	 (1秒以上)
ボタンに割り振られた再生開始位置にジャンプ	① :先頭 ② ~ ⑨ :総再生時間の約1/9ずつ先の位置
クイックプレイリストに登録	
歌詞表示※ ⁴	
歌詞検索※ ⁵	 ▶ [はい]
再生対象の音楽データ一覧画面を表示※ ⁶	
ミュージックプレーヤー終了※ ⁷	 ▶ [はい]

- ※¹ FOMA端末を閉じているときは、を押すと一時停止/再生を切り替えることができます。
- ※² ボタンを押し続けると、連続して音量を調節できます。
- ※³ 再生経過時間が約2秒未満: 前の曲に戻る
再生経過時間が約2秒以上: 頭出し
- ※⁴ 歌詞が含まれている音楽データやうた文字が設定された音楽データの再生中に操作できます。

- ※5 サイトに接続して歌詞を検索します。歌詞を含まない音楽データでうた文字が設定されていない音楽データの場合に操作できます。
- ※6 フォルダ一覧画面または音楽データ一覧画面表示中に  を押すと、ミュージックプレーヤー画面に戻ります。
- ※7 停止中は確認画面が表示されません。
 - イヤホンマイク(別売)を接続すると、スイッチを押すたびに、再生/一時停止を切り替えることができます。

- 音楽データによっては操作が制限されているものがあります。

■ フォルダ一覧画面のサブメニュー操作

[フォルダ削除]

- ▶ [フォルダ1件削除] ▶ 端末暗証番号を入力 ▶ [はい]
- ▶ [フォルダ選択削除] ▶ フォルダを選ぶ ▶  ▶ 端末暗証番号を入力 ▶ [はい]
- ▶ [フォルダ全件削除] ▶ 端末暗証番号を入力 ▶ [はい]

- 各アーティスト名のフォルダ内にある[全曲]フォルダは削除できません。

■ 音楽データ一覧画面のサブメニュー操作



[プレイリストに登録]  P.253

[うた文字]

- ▶ [iモードで探す] ▶ [はい]
 - サイトに接続してうた文字を検索します。
- ▶ [歌詞設定] ▶ うた文字を選ぶ ▶ [はい]
 - うた文字にカーソルを合わせているとき:[歌詞設定] ▶ 音楽データにカーソルを合わせる ▶  ▶ [はい]
- ▶ [歌詞設定解除] ▶ [はい]

[削除]

- ▶ [1件削除] ▶ [はい]
- ▶ [選択削除] ▶ データを選ぶ ▶  ▶ [はい]
- ▶ [全件削除] ▶ 端末暗証番号を入力 ▶ [はい]

[着信音設定]	 P.253
[情報表示]	 P.335
[情報編集]	 P.253
[microSDへ移動]	 P.328
[メモリ確認]	 P.337

[削除]について

- プレイリストに登録している音楽データを削除すると、プレイリストからも再生できなくなります。

■ ミュージックプレーヤーのサブメニュー操作

[再生設定]

- ▶ [再生モード設定] ▶ 設定を選ぶ
- ▶ [マナー再生設定] ▶ 設定を選ぶ

[プレイリストに登録] ▶ 登録する

- プレイリストに登録の詳細については  P.253

[うた文字]

- ▶ [歌詞表示]
- ▶ [iモードで探す] ▶ [はい]
 - サイトに接続してうた文字を検索します。
- ▶ [歌詞設定解除] ▶ [はい]
- ▶ [チューニング] ▶ 設定を選ぶ
 - 歌詞を表示するタイミングを設定します。

[情報表示]  P.335

[画像表示]  P.254

[歌詞表示]  P.254

プレイリスト

1 ノーマルメニューで[データBOX] ▶ [ミュージック] ▶ [プレイリスト]

2 プレイリストにカーソルを合わせる ▶ 

■ ユーザプレイリスト一覧画面のサブメニュー操作

[プレイリスト管理]

▶ [プレイリスト新規作成]  P.253

▶ [プレイリスト名編集] ▶ プレイリスト名を編集 ▶ 

[削除]

▶ [1件削除] ▶ [はい]

▶ [選択削除] ▶ プレイリストを選ぶ ▶  ▶ [はい]

▶ [全件削除] ▶ 端末暗証番号を入力 ▶ [はい]

[プレイリスト移動(↑)]

- プレイリストの表示順を上に移動します。

[複製] ▶ プレイリスト名を入力 ▶ 

[メモリ確認]

 P.337

[プレイリスト名編集]について

- クイックプレイリストは、編集できません。

[削除]について

- クイックプレイリストは、削除できません。

[複製]について

- クイックプレイリストを複製した場合、ユーザプレイリストとして複製されます。

■ プレイリスト音楽データ一覧画面のサブメニュー操作

[曲追加]  P.253

[削除]

▶ [1件削除] ▶ [はい]

▶ [選択削除] ▶ 音楽データを選ぶ ▶  ▶ [はい]

▶ [全件削除] ▶ [はい]

[並べ替え] ▶ 移動する音楽データを選ぶ ▶ 移動先を選ぶ ▶ 

[着信音設定]  P.253

[情報表示]  P.335

[情報編集]  P.253

[プレイリスト更新] ▶ [はい]

[メモリ確認]  P.337

[削除]について

- プレイリスト内から削除しても、元の音楽データは削除されません。

[プレイリスト更新]について

- 次の場合は、プレイリスト更新を行うとプレイリストから削除されます。
 - 元の音楽データを削除したとき
 - 元の音楽データを、FOMA端末とmicroSDカードの間で移動したとき
 - microSDカード内の音楽データで、プレイリストに登録したときのmicroSDカードが挿入されていないとき
- 再生回数/再生期限/再生期間が終了した音楽データは、プレイリスト更新を行ってもプレイリストから削除されません。

再生制限が設定されている音楽データについて

音楽データには、再生回数/再生期限/再生期間の再生制限が設定されているものがあります。再生制限を超えたときの動作は、次のように音楽データの種類により異なります。

■ 着うたフル®のとき

再生回数	再生しようとする時、[再生可能回数が終了しました。削除しますか?]&表示されます。[はい]を選ぶと削除されます。	
再生期限	再生しようとする時、[再生可能期限が切れました。削除しますか?]&表示されます。[はい]を選ぶと削除されます。	
再生期間	再生期間前	再生しようとする時、[再生可能日前です。再生できません]&表示されます。
	再生期間後	再生しようとする時、[再生可能期限が切れました。削除しますか?]&表示されます。[はい]を選ぶと削除されます。

■ うた・ホーダイのとき

うた・ホーダイは、お客様がコンテンツプロバイダと契約を結んでいる期間のみ再生が可能な音楽データです。再生制限は音楽データと共にダウンロードされるライセンス情報により指定されます。再生期限満了で再生できなくなった場合でも、ライセンス更新を行うことにより再生が可能になります。

- 再生期限が切れたうた・ホーダイがあるときに、データBOXの[ミュージック]またはカメラ/TV/MUSICメニューの[ミュージックプレーヤー]を選択したり、再生期限が切れたうた・ホーダイを再生しようとしていたりすると、再生期限更新確認画面が表示されます。[OK]を押すと再生期限を更新することができます。
- 再生期限の更新には、別途パケット通信料がかかります。
- うた・ホーダイが1件も保存されていない場合でも、再生期限更新確認画面が表示されるときがあり、再生期限の更新は行えますが、新たにうた・ホーダイを保存するまでは、再生することはできません。
- うた・ホーダイの再生期限には、再生期限が過ぎたあとでも数日間の再生猶予期間が設定されているときがあります。この期間中は、再生期限情報を更新しなくても再生ができます。再生猶予期間を過ぎると、うた・ホーダイの再生ができません。

- うた・ホーダイをダウンロードした際に使用していたドコモminiUMカードと異なる電話番号のドコモminiUMカードを挿入したとき、再生期限の更新をしても、うた・ホーダイは再生できません。また、FOMA端末に保存しているうた・ホーダイの再生期限情報は、完全には削除されません。そのため、再生期限更新確認画面が表示されるときがあります。うた・ホーダイの再生期限情報をすべて削除するには、データ一括削除(☎P.125)を行ってください。
- 日本以外の国で使用したとき、表示される期限より前または後に再生期限が切れることがあります。
- 国際ローミング中の再生期限の更新にかかるパケット通信料はiモードパケット定額サービスの適用対象外です。
- データBOXの[ミュージック]またはカメラ/TV/MUSICメニューの[ミュージックプレーヤー]を選択して再生期限の更新をしたときに、再生期限が切れたうた・ホーダイが複数あると、再生期限が切れたデータすべての更新が実行されます。更新が完了すると、フォルダー一覧画面が表示されます。
- 着信音やアラーム音に設定したうた・ホーダイが再生不可能になった場合は、着信時/アラーム鳴動時には、お買い上げ時に設定されている音が鳴ります。

再生期限更新確認画面

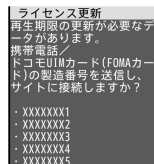

データBOXの[ミュージック]
またはカメラ/TV/MUSICメ
ニューの[ミュージックプレー
ヤー]選択時

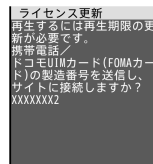

再生期限が切れた
うた・ホーダイ選択時

音楽データ・プレイリストの管理

プレイリストや着うたフル®について設定できます。

プレイリストに登録

FOMA端末で再生できるプレイリストには、FOMA端末で作成したユーザプレイリストとクイックプレイリストがあります。

- ユーザプレイリストは10件まで作成できます。1件につき99曲の音楽データを登録できます。
- クイックプレイリストには99曲の音楽データを登録できます。



1 音楽データにカーソルを合わせる ▶ ▶ [プレイリストに登録]

- 音楽データにカーソルを合わせて  を押しても操作できます。操作3に進みます。

2 登録方法を選ぶ

- ◆ [1件登録]
- ◆ [選択登録] ▶ 音楽データを選ぶ ▶ 
- ◆ [全件登録] ▶ [はい]

3 登録する

- 新規作成して登録:  ▶ プレイリスト名を入力 ▶ 
 - プレイリスト名は全角・半角80文字まで入力できます。
- 音楽データの追加: プレイリストを選び
- 音楽データの上書き: プレイリストにカーソルを合わせる ▶  ▶ [はい]

プレイリストの管理

■ プレイリスト新規作成

1 ユーザプレイリスト一覧画面で ▶ [プレイリスト管理] ▶ [プレイリスト新規作成]

-  を押しても操作できます。

2 プレイリスト名を入力 ▶

■ 曲追加

1 ユーザプレイリスト一覧画面でプレイリストを選ぶ

2 ▶ [曲追加]

-  を押しても操作できます。

3 音楽データにカーソルを合わせる ▶

着うたフル®の着信音設定

1 着うたフル®にカーソルを合わせる ▶ ▶ [着信音設定]

2 着信音の項目を選ぶ

3 設定範囲を選ぶ

- ◆ [まるごと設定]
 - 1曲全部を設定します。
- ◆ [オススメ設定] ▶ 範囲にカーソルを合わせる ▶ 
 - microSDカードに保存されている着うたフル®を選んだときは、FOMA端末への移動確認画面が表示されます。

- 着うたフル®によっては、[まるごと設定]のみ設定できるもの、[オススメ設定]のみ設定できるものがあります。

- 着うたフル®によっては着信音に設定できないものがあります (P.90)。

着うたフル®の情報編集

着うたフル®のタイトルやアーティスト名、アルバム名、ジャンル、年、コメント、トラック番号、総トラック数の情報を編集することができます。

1 着うたフル®にカーソルを合わせる ▶ ▶ [情報編集]

2 編集する項目を選ぶ ▶ 編集する ▶

- 元に戻すとき: [オリジナルに戻す] ▶ [はい]
- タイトル、アーティスト名、アルバム名、ジャンル、コメントは全角126文字(半角253文字)まで、年は4桁まで、トラック番号、総トラック数は3桁まで入力できます。





画像表示／歌詞表示

音楽データに含まれた画像や歌詞を表示できます。

- 画像は3枚、歌詞は7枚まで表示できます。

1 ミュージックプレーヤー画面で [画像表示]／[歌詞表示]

画像や歌詞を表示中のボタン操作

- 次の画像／歌詞の表示: 
 - 前の画像／歌詞の表示: 
 - 画像／歌詞の非表示: 
 - 画像／歌詞の保存: 
- 保存した画像／歌詞はデータBOXのマイピクチャの[iモード]フォルダに保存されます。
- 画像や歌詞によっては、保存できないことがあります。

うた文字

歌詞が含まれていない音楽データに歌詞を追加することができます。

1 ノーマルメニューで[データBOX] ▶ [ミュージック] ▶ [うた文字]

2 うた文字を選ぶ ▶ [はい]

3 音楽データにカーソルを合わせる ▶ ▶ [はい]

- 歌詞があらかじめ含まれている音楽データの歌詞は変更できません。

Music&Videoチャネル

Music&Videoチャネルとは、事前にお好みのお音楽番組などを設定するだけで、夜間に最大2時間程度までの音楽番組が自動配信されるサービスです。また、最大1時間程度の高画質な動画番組を楽しむこともできます。番組は定期的に更新され、配信された番組は通勤や通学中等好きな時間を楽しむことができます。

Music&Videoチャネルは2013年3月31日をもってサービスを終了いたしました。

■ Music&Videoチャネルのご利用にあたって

- Music&Videoチャネルは有料サービスです(ご利用にはiモード契約およびiモードバケット定額サービスのご契約が必要です)。
- Music&Videoチャネルのサービス利用料のほか、番組によって別途情報料がかかる場合があります。
- Music&Videoチャネルにご契約いただいたあと、Music&Videoチャネル非対応のFOMA端末にドコモminiUMカードを差し替えた場合、Music&Videoチャネルはご利用いただけません。ただし、Music&Videoチャネルを解約されない限りサービス利用料がかかりますのでご注意ください。
- 国際ローミング中は番組設定や取得は行えません*。海外へお出かけの際は、事前に番組の配信を停止してください。また、帰国された際は、番組の配信を再開してください。
* 国際ローミング中に番組設定や取得を行おうとした場合、iモード接続を行うためバケット通信料がかかりますのでご注意ください。
- 音楽番組は、Music&Videoチャネルで番組を聴きながらメールやiモードサイトの表示などをすることができます(バックグラウンド再生)。動画番組や時刻連動が設定されている音楽番組は、バックグラウンド再生できません。

番組設定

利用したい番組を設定しておく、夜間に番組データを自動的に取得します。2番組まで設定できます。

番組の設定／解除

1 ノーマルメニューで[カメラ/TV/MUSIC] ▶

[Music&Videoチャンネル] ▶ [番組設定]

2 画面の指示に従って番組を設定／解除

- 番組を設定するには、Music&Videoチャンネル番組提供サイトへのマイメニュー登録が必要なものもあります。
- 番組の設定を解除してもマイメニュー登録は削除されません。

■ Music&Videoチャンネルメニュー画面の見かた

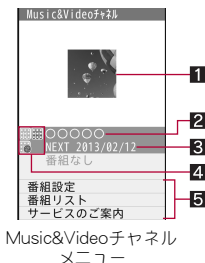

Music&Videoチャンネル
メニュー

1 番組画像

2 番組タイトル

番組タイトル表示: 番組取得済み
番組なし: 予約なし、予約ありで番組取得前
ダウンロード中: 番組取得中

3 次回更新予定日

4 番組種別マーク

- (黄色): 取得に成功した番組
- ✖ (赤): 取得に失敗した番組
- (青色): 未再生の番組
- (黒): 時刻連動が設定されている番組
- (白): 再生制限のある番組

5 サービスメニュー

- 番組設定: 番組の設定・解除ができます。
- 番組リスト: 番組の一覧サイトに接続します。
- サービスのご案内: Music&Videoチャンネルの説明サイトに接続します。

■ Music&Videoチャンネルメニューのサブメニュー操作

[番組情報]

[番組削除] ▶ [はい]

[チャプター一覧]

☞ P.258

[番組移動]

☞ P.259

[サイト接続] ▶ [はい]

- 番組にURL情報がある場合、サイトに接続します。

【番組削除】について

- 番組を削除しても、番組設定は解除されません。

番組を設定すると

番組配信の12時間前になると、待受画面に[■]が表示されます。番組の取得は夜間に自動的に行われます。取得に成功すると、[■]が表示されます。取得に失敗した場合は、[■]が表示されます。この場合は、手動で取得してください。

- 番組取得中に通信が途切れたときは、3分間隔で5回まで、自動的に再取得を行います。
- 番組取得開始時に、圏外、セルフモード中、電源が入っていない、電池残量が少ないなどの理由により番組の取得ができなかったときは、翌日の夜間に再取得を行います。
- 番組取得には時間がかかることがあります。また、電池残量が[■]以下のときは取得できません。十分に充電して、電波状態のよい環境でご使用ください。

- 番組設定したときと異なるドコモminiUIMカードに差し替えたり、データ一括削除を行ったりしたときは、番組を自動で取得できません。番組設定から設定内容を更新してください。
- 取得された番組は、データBOXのMusic&Videoチャネルの[配信番組]フォルダに保存されます。番組が更新されると、保存されている番組は上書きされ、再生できなくなります。
- iモードまたはMusic&Videoチャネルの解約やマイメニュー登録の削除を行うと、配信番組フォルダ内の番組データが削除されることがあります。

番組の手動取得

1 Music&Videoチャネルメニューで番組を選ぶ ▶ [はい]

- ご利用になる時間帯によっては、[ダウンロードできない時間帯です]と表示され、手動で取得できない場合があります。配信時間を確認するときは、[配信時間について]を選択してください。
- 再生制限が切れた番組は再取得できません。また、次回配信日まで更新できません。
- メモリの空き容量がないときは不要なデータを削除して保存できます。

番組の再生／操作

配信されたMusic&Videoチャネルの番組を再生／操作します。

番組の再生

1 Music&Videoチャネルメニューで番組を選ぶ

- 待受画面に[罫]が表示されているときは、●を押し、[罫]を選択しても、Music&Videoチャネルメニューが表示されます。
 - 前回再生していたチャプターがある場合、停止したチャプターから再生されます。
 - 取得に失敗した番組を選んだ場合、再度ダウンロードするかどうかの確認画面が表示されます。[はい]を選択するとダウンロードできます。更新に失敗しても、元の番組が再生可能な場合は、[そのまま再生]を選択すると再生されます。
 - 途中で取得した番組を選んだ場合、残りのデータをダウンロードするかどうかの確認画面が表示されます。[はい]を選択するとダウンロードできます。[途中で再生]を選択すると、取得している部分が再生されます。ただし、時刻連動が設定されている番組の場合、[途中で再生]は選択できません。
 - 番組によっては、再生回数／再生期限／再生期間の再生制限が設定されている場合があります。制限を超えると番組は再生できなくなります。
- 海外で使用したとき、表示される期限より前または後に再生期限が切れることがあります。

■ Music&Videoチャンネルプレーヤー画面の見かた

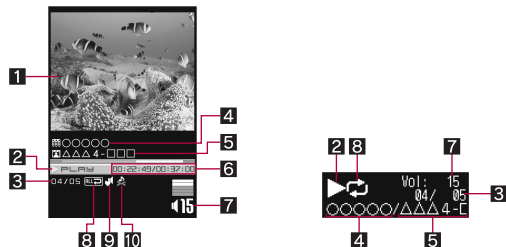

1 番組画像／チャプター画像(音声番組)／映像(動画番組)

2 再生状態

- ▶PLAY:再生中
- ⏸PAUSE:一時停止中
- STOP:停止中
- ⏩FF:早送り中
- ⏪FR:早戻し中

3 再生中チャプター番号／総チャプター数

4 番組タイトル名

5 チャプタータイトル名／アーティスト名

6 再生時間／総再生時間

7 音量

◀15:▶10(音量0)~▶25(音量25)

- ミュート中は、数字の上に[M]が重なって表示されます。

8 リピート

- [RL]:リピートON
- [OFF]:リピートOFF

9 マナー再生設定

[ON]:ON

- マナー再生設定を[ON]に設定すると、音量16以上に調節していた場合は、音量15に変更されます(音量は、音量0~15で変更できます)。

10 映像／音声再生可否

- [OFF]:映像再生不可
- [OFF]:音声再生不可

■ Music&Videoチャンネルプレーヤーのボタン操作

一時停止／再生	⏸
停止	⏹
音量調節(音量0~25)*1	◀▶
ミュート／解除	[M]
前のチャプターに戻す／頭出し*2	⏮
早戻し	⏪ (1秒以上)
次のチャプターを再生	⏭
早送り	⏩ (1秒以上)
ボタンに割り振られた再生開始位置にジャンプ	[1]:先頭 [2]~[9]:チャプターの再生時間の約1/9ずつ先の位置
表示切替(全画面モード⇔通常モード)(動画番組のみ)	[F]
サイト接続*3	[S]
Music&Videoチャンネルプレーヤー終了*4	[CLR]/[OFF]▶[はい]

*1 ボタンを押し続けると、連続して音量を調節できます。

*2 再生経過時間が約2秒未満:前のチャプターに戻る
再生経過時間が約2秒以上:頭出し

*3 番組やチャプターにURL情報がある場合、サイトに接続できます。

*4 停止中は確認画面が表示されません。

- 動画番組を再生する場合、全画面モード中は[Q]と[S]の操作が入れ替わります。FOMA端末を横向きに持って操作してください。
- イヤホンマイク(別売)を接続すると、スイッチを押すたびに、再生／一時停止を切り替えることができます。
- リピート中にサイト接続をした場合、先頭のチャプターURLに接続されます。

● 番組によっては操作が制限されているものがあります。

■ Music&Videoチャンネルプレーヤーのサブメニュー操作

[チャプター一覧]	📄 P.258
[再生設定]	
▶ [リピート] ▶ 設定を選ぶ	
▶ [マナー再生設定] ▶ 設定を選ぶ	
▶ [照明点灯時間設定] ▶ 設定を選ぶ	
▶ [全画面モード切替]	
[チャプター情報]	
[番組情報]	

[再生設定]について

- 照明点灯時間設定、全画面モード切替は、動画番組のみ設定できます。

[チャプター情報]について

- 番組によっては、チャプター情報を表示できないことがあります。
- チャプター情報にURLがあるときは、Web To機能でチャプターサイト情報に接続できます。

■ 時刻連動が設定されている番組の場合

時刻連動が設定されている番組は再生できる時間が決まっています。時間帯によっては再生できません。自動時刻・時差補正による時刻に従い動作します(自動時刻・時差補正を[OFF]に設定して手動で時刻を変更しても、再生されません)。

- 再生中に、一時停止やチャプターの移動、早送り、早戻し、再生開始位置のジャンプはできません。
- チャプター一覧からチャプターを選択できません。
- 再生設定のリピートは設定できません。

チャプター一覧

番組のチャプター一覧を表示し、各チャプターのタイトルやアーティスト名、再生時間を確認できます。

1 Music&Videoチャンネルメニュー／番組一覧画面で番組にカーソルを合わせる

▶ [📄] ▶ [チャプター一覧]

マークの意味

- 📄 : 動画番組のチャプター
- 🔊 : 音声番組のチャプター
- ❌ : 取得に失敗したチャプター



チャプター一覧画面

- Music&Videoチャンネルプレーヤーのサブメニュー操作でチャプター一覧画面を表示した場合は、再生中のチャプターに[▶]が表示されます。
- チャプターを選択すると、選んだチャプターから再生されます。
- 番組によっては、チャプター一覧の表示やチャプターの選択ができないことがあります。

■ チャプター一覧画面のサブメニュー操作

[チャプター情報]

- 番組によっては、チャプター情報を表示できないことがあります。
- Music&Videoチャンネルプレーヤーのサブメニュー操作でチャプター一覧画面を表示した場合は、チャプター一覧画面のサブメニュー操作はできません。
- チャプター情報にURLがあるときは、Web To機能でチャプターサイト情報に接続できます。

番組移動

番組が更新されると、データBOXのMusic&Videoチャネルの[配信番組]フォルダに保存されている番組は上書きされます。上書きされたくない番組は、あらかじめ[保存番組]フォルダまたはmicroSDカードの[移行可能コンテンツ]フォルダに移動しておいてください。

- 番組は、[配信番組]フォルダには2件、[保存番組]フォルダには20件、microSDカードの[移行可能コンテンツ]フォルダには999件まで保存できます。

1 Music&Videoチャネルメニューで番組にカーソルを合わせる ▶ ▶ [番組移動]

2 移動先を選ぶ

- ◆ [本体]
- ◆ [microSD] ▶ [1件移動]
- 移動先フォルダを指定するとき:[microSD] ▶ [移動先選択] ▶ 移動先フォルダにカーソルを合わせる ▶ 

- 取得した番組はコピーできません。
- 次の場合は移動できません。
 - 取得に失敗した番組
 - 時刻連動が設定されている番組
 - 番組移動制限が設定されている番組
 - 再生制限を超えた番組
 - ドコモUIMカードセキュリティ機能が設定された番組
 - 番組設定中
- 番組によっては、移動できないことがあります。

データBOXからの番組操作

データBOXのMusic&Videoチャネルの[配信番組]フォルダに現在配信されている番組や、[保存番組]フォルダまたはmicroSDカードの[移行可能コンテンツ]フォルダに移動して保存した番組を再生できます。

1 ノーマルメニューで[データBOX] ▶ [Music&Videoチャネル]

- Music&Videoチャネルメニューでを押しても操作できます。

2 番組を選ぶ

■ フォルダ一覧画面のサブメニュー操作

[全フォルダ内全件削除] ▶ 端末暗証番号を入力 ▶ [はい]

[フォルダセキュリティ]  P.333

[メモリ確認]  P.337

[全フォルダ内全件削除]について

- 番組を削除しても、番組設定は解除されません。

■ 番組一覧画面のサブメニュー操作

[フォルダ管理]

▶ [フォルダ新規作成]  P.333

▶ [フォルダ名編集]  P.333

[削除]  P.335

[番組情報]

[チャプター一覧]  P.258

[タイトル編集]  P.334

[番組移動]  P.259

[表示切替]  P.301

[ソート]  P.334

i アプリ / i ウィジェット

i アプリ

i アプリ	262
i アプリのダウンロード	262
i アプリの起動	263
ツータッチ i アプリ	269
i アプリの自動起動	269
i アプリコール	270
i アプリコール設定	271
i アプリTo機能の利用	271
i アプリ待受画面設定	272
i アプリの管理	273
i アプリ使用データ(コンテンツ移行対応)	274
i アプリの機能利用	274

i ウィジェット

i ウィジェット	276
i ウィジェットの利用	276
i ウィジェット設定	277
ウィジェットアプリの起動	277
ウィジェットアプリのダウンロード	277

i アプリ

i アプリとは、i モード対応端末用のソフトです。i モードサイトからさまざまなソフトをダウンロードすれば、自動的に株価や天気情報などを更新させたり、ネットワークに接続していない状態でもゲームを楽しんだり、FOMA端末をより便利にご利用いただけます。

さらに、リアルタイム通信や i アプリコール (P.270) を用いた、多人数でのオンライン通信が可能な i アプリオンラインにも対応しており、対戦ゲームやチャットアプリなども楽しむことができます。また、i アプリには i ウィジェット (P.276) 対応のものがあります。

- 海外でご利用の場合は、国内でのパケット通信料と異なります (P.402)。
- i アプリの詳細については、ドコモのホームページをご覧ください。

i アプリのダウンロード

サイトから i アプリのソフトをダウンロードすると、FOMA端末のディスプレイ上で起動できます。

- 10M/バイトまでの i アプリをダウンロードできます。
- ソフトは100件(メール連動型 i アプリは5件)まで保存できます。ソフトのサイズによっては、保存できる件数が変わります。

1 サイト表示中にソフトを選ぶ

- i アプリダウンロード画面が表示され、ダウンロードが開始されます。
- ダウンロードの中止: ●▶ [はい]
- SSL/TLS対応のページから i アプリの情報や i アプリをダウンロード中は、[🔒]が表示されます。
- ダウンロードした i アプリは、自動的にショートカットに追加されます。

- 電波状況などによりダウンロードが失敗したとき、途中までダウンロードしたデータを保存しておき、ソフト一覧から残りのデータをダウンロードできます。
- ダウンロード時にメモリの空き容量が不足したため古いソフトを削除したあとで、電波状況などによりダウンロードが失敗しても、古いソフトは復元できません。

選択したソフトがすでにFOMA端末に保存されているとき

- ソフトのバージョンが更新されているときは、バージョンアップするかどうかの確認画面が表示されます。[はい]を選択すると、ダウンロード(バージョンアップ)が開始されます。

おサイフケータイ対応 i アプリのダウンロードができないとき

- ICカード内のデータ容量によっては、ソフト保存領域に空きがあってもおサイフケータイ対応 i アプリをダウンロードできないときがあります。確認画面に従い、表示されるソフトを削除してから再度ダウンロードを行ってください(ダウンロードするソフトによって一部のソフトが削除対象とならないときがあります)。またICカード内の状態によっては、表示されるソフトをすべて削除する必要があります。そのときは、表示される画面に従って全削除を行うことで、表示されたソフトを一括削除できます。なおソフトによっては一括削除できないものがあるため、お客様がソフトを起動して、ICカード内のデータを削除してから、ソフト自体の削除を行う必要があります。
- ICカードロック中は、おサイフケータイ対応 i アプリのダウンロードやバージョンアップができないときがあります。

メモリエリアについて

- データBOXと i アプリのエリアを共有しています。データBOXに保存されているデータのデータ量によっては、i アプリが保存できないことがあります。

■ メール連動型 i アプリのダウンロードについて

メール連動型 i アプリをダウンロードするときは、次の点にご注意ください。

- メール連動型 i アプリをダウンロードしたとき、受信BOX、送信BOX、未送信BOXにメール連動型 i アプリ用フォルダが自動的に作成されます。フォルダ名はダウンロードしたメール連動型 i アプリ名となり、変更できません。
- メール連動型 i アプリ用フォルダは、5件まで保存可能です。

- 同じフォルダを利用するメール連動型 i アプリが、すでにソフト一覧にあるとき、そのメール連動型 i アプリはダウンロードできません。
- メール連動型 i アプリ用フォルダのみが残っており、そのフォルダを利用するメール連動型 i アプリを再ダウンロードしようとしたとき、フォルダを利用できます。フォルダを利用しないときは、フォルダを削除して新規フォルダを作成できます。新規フォルダを作成しないときは、メール連動型 i アプリをダウンロードできません。
- メール連動型 i アプリを残したままで、対応するメール連動型 i アプリ用フォルダは削除できません。メール連動型 i アプリがないときはフォルダを削除できますが、受信BOX、送信BOX、未送信BOXに作成されたフォルダがまとめて削除されます。

ソフト情報表示設定

1 ノーマルメニューで [i アプリ] ▶ [i アプリ設定] ▶ [ソフト情報表示設定]

2 設定を選ぶ

- [表示する] に設定した場合、ダウンロードを開始すると、ソフト情報とダウンロードの確認画面が表示されます。確認画面で  を押すと、ダウンロードする i アプリの詳細情報を表示できます。







i アプリの起動

FOMA端末に保存されている i アプリを起動します。



- ソフトによっては、起動したときに自動的に通信のものがあります。あらかじめ通信設定 (P.266) で設定できます。
- よく使う i アプリのソフトを、あらかじめツータッチ i アプリに登録しておいて起動することもできます (P.269)。

1 ノーマルメニューで [i アプリ] ▶ [ソフト一覧]

- 待受画面で  (1秒以上) でも表示できます。
- DCMXクレジットアプリの起動: ノーマルメニューで [おサイフケータイ] ▶ [DCMX]

- i アプリのフォルダ一覧画面では、フォルダの状態によって、次のマークが表示されます。
 -  : ソフトが保存されているマイフォルダ
 -  : ソフトが保存されていないマイフォルダ
 -  : ソフトが保存されているユーザフォルダ
 -  : ソフトが保存されていないユーザフォルダ
- フォルダ内のソフト件数表示: 
- 全フォルダ内のソフト情報表示: 

2 起動するソフトを選ぶ

- ソフト詳細情報の表示: 
- ソフト一覧画面の表示変更: ソフト一覧画面で 
 - ・ 押すたびに、リスト表示→サムネイル表示→グラフィカル表示の順に切り替わります。
- おサイフケータイ対応 i アプリのみを表示: [ICカード一覧]
 - ・ ノーマルメニューで [おサイフケータイ] ▶ [ICカード一覧] でも表示できます。

- ご利用には別途パケット通信料がかかるものがあります。
-  が表示されている場合は、初回利用時のみ i アプリをダウンロードする必要があります。ダウンロードには、別途パケット通信料がかかるものもあります。ダウンロードする前に、表示される説明内容をよくお読みください。
- i アプリのダウンロード時に使用したドコモminiUIMカードと同じドコモminiUIMカードを挿入していないと実行(起動)できない i アプリがあります。
- ソフト起動中にアラーム(アラーム/スケジュール/視聴予約)で設定した時刻になると、ソフトは中断され、アラーム画面が表示されます。アラーム画面を終了すると再開されます。i アプリによっては、アラームが動作したときにソフトを終了するものもあります。
- メール連動型 i アプリは、受信BOX、送信BOX、未送信BOXからも起動できます。各BOX一覧からメール連動型 i アプリフォルダを選択してください。
- i アプリによっては、起動時にソフトのバージョンが更新されていたときに確認画面が表示され、バージョンアップできるものがあります。

- i アプリによっては、i アプリ使用データをデータBOXに保存できるものがあります。保存した i アプリ使用データは、ソフト詳細情報から確認できます。i アプリを削除すると、データBOXに保存した i アプリ使用データも削除されます。
- i アプリによっては、i アプリ使用データをmicroSDカードに保存できるものがあります。保存した i アプリ使用データは、microSDデータ参照(☞P.330)の[i アプリ使用データ]で確認できます。また、i アプリ使用データを利用するソフトは、i アプリ使用データ一覧でデータを選ぶと確認できます(☞P.274)。
- i アプリ使用データをmicroSDカードに保存するときやmicroSDカードから削除するとき、microSDカードや電池パックを抜くと、microSDカード内の i アプリ使用データを参照できなくなることがあります。その場合は、microSDカードをSH-03Eで初期化(☞P.330)することをおすすめします。なお、microSDカードを初期化すると、i アプリ使用データを含むすべてのデータが消去されますのでご注意ください。
- microSDカードに保存したデータは、他の機種で利用できないときがあります。
- 同時に起動している他の機能がmicroSDカードを使用している場合は、i アプリからmicroSDカードの読み書きをできないときがあります。
- 2in1のモードを[デュアルモード]または[Bモード]に設定している場合、i アプリによっては起動や操作、設定などができないことがあります。

i アプリDXを起動するとき

- i アプリDXのソフトによっては、有効性を確認するために通信設定にかかわらず通信するものがあります。通信する回数やタイミングは、ソフトにより異なります。
- 日付・時刻を正しく設定していないときは、有効性の確認は実行されずソフトは起動できません。
- ソフトが無効になったとき、有効性を確認できるまではソフトを起動できません。

おサイフケータイ対応 i アプリに関するご注意

- ICカードに設定された情報につきましては、当社としては責任を負いかねますのであらかじめご了承ください。

■ ソフト一覧画面の見かた



マークの意味

- ☑ : i アプリ
 - ☑ : i アプリDX
 - ☑ : i アプリ待受画面に設定可能な i アプリ
 - ☑ : i アプリ待受画面に設定中の i アプリ
 - ⊙ : 自動起動設定中の i アプリ
 - 🔒 : SSL/TLS通信でダウンロードした i アプリ
 - ✉ : メール連動型 i アプリ
 - 🔒 : ドコモUIMカードセキュリティ機能が設定されていて使用できない i アプリ
 - 🔒 : おサイフケータイ対応 i アプリ
 - 🔒 : ICお引こしサービスにより移し替えたICカードデータ
 - 📄 : 途中までダウンロードした i アプリ
 - 📄 : ダウンロードが必要な i アプリ
 - 🔒 : カード情報設定が完了していないおサイフケータイ対応 i アプリ※
 - 🔒 : リモート制御による停止状態の i アプリ
 - 🔒 : 2in1モードのため使用できないメール連動型 i アプリ
 - 🔒 : ツータッチ i アプリ登録されている i アプリ
 - 🔒 : 番組表ボタン設定されている i アプリ
 - 🔒 : 番組表ボタン設定可能な i アプリ
- ※ リスト表示のときのみ表示されます。

■ フォルダ一覧画面のサブメニュー操作

[ソフト件数確認]

- フォルダ内にあるソフトの種類と件数を表示します。
- 📄 を押しても操作できます。

[フォルダ作成] ▶ フォルダ名を入力 ▶ 

- ユーザフォルダを作成します。

[フォルダ名変更] ▶ フォルダ名を変更 ▶ 

- ユーザフォルダのフォルダ名を変更します。

[1つ上へ移動]

- フォルダの表示順を上に移動します。

[1つ下へ移動]

- フォルダの表示順を下に移動します。

[削除]

▶ [フォルダ削除] ▶ 端末暗証番号を入力 ▶ [はい]

- ユーザフォルダを削除します。

▶ [ソフト削除] ▶ 端末暗証番号を入力 ▶ [はい]

[ショートカット作成] 

[メモリ確認] 

[フォルダ作成]について

- 最大19個のユーザフォルダを作成できます。
- 全角8文字(半角16文字)まで入力できます。

[削除]について

- 削除するソフトの i アプリ使用データがmicroSDカードに保存されているとき、i アプリ使用データを同時に削除するかどうかを選択できます。
- 「iD 設定アプリ」は削除できません。
- おサイフケータイ対応 i アプリによっては、お客様がソフトを起動してICカード内のデータを削除しないと、ソフトを削除できないものがあります。
- ICカードロック中、おサイフケータイ対応 i アプリは削除できない場合があります。
- メール連動型 i アプリを含むソフトを全件削除する場合、メールフォルダ内に保護されているメールがあるときはソフトの削除はできません。

- メール連動型 i アプリを削除するとき、自動的に作成されたメールフォルダを同時に削除するかどうかを選択できます。なお、メールフォルダ内に保護されているメールがあるときはフォルダの削除はできません。
- フォルダを残してメール連動型 i アプリを削除した場合、フォルダ内の i モードメールを確認するときは、受信BOX、送信BOX、未送信BOXでフォルダにカーソルを合わせて  を押し、[i モードメール閲覧] を選択します。メール連動型 i アプリを起動せずにフォルダ内の i モードメールを表示できます。
- フォルダ削除を行う場合、フォルダ内に i アプリがないときは端末暗証番号入力画面が表示されません。

■ ソフト一覧画面のサブメニュー操作

[詳細情報]

[削除]

- [削除]について 

▶ [1件削除] ▶ [はい]

▶ [選択削除] ▶ ソフトを選ぶ ▶  ▶ [はい]

▶ [全件削除] ▶ 端末暗証番号を入力 ▶ [はい]

[フォルダ移動]

▶ [1件移動] ▶ 移動先を選ぶ ▶ [はい]

▶ [選択移動] ▶ ソフトを選ぶ ▶  ▶ 移動先を選ぶ ▶ [はい]

▶ [全件移動] ▶ 移動先を選ぶ ▶ [はい]

[バージョンアップ] 

[動作設定] 

[自動起動] 

[i アプリ待受画面]

▶ [終了する]

- 設定中の i アプリ待受画面を終了します。

▶ [解除する]

- 設定中の i アプリ待受画面を解除します。

[ショートカット]

▶ [ツータッチ i アプリ登録] / [ツータッチ i アプリ解除]

☞ P.269

▶ [ショートカット作成]

☞ P.38

[ソート] ▶ ソート方法を選ぶ

[メモリ確認]

☞ P.337

[詳細情報]について

- 表示される情報は名前、バージョン、ソフト取得先URL、データ記録領域、プロファイルバージョン、対応機種、SSL通信などです。
- 表示される i アプリのソフト名は変更できません。

i アプリ設定

i アプリ音量

1 ノーマルメニューで [i アプリ] ▶ [i アプリ設定] ▶ [i アプリ音量] ▶ 

- i アプリによっては音の鳴らないものもあります。

ソフトの並べ替え

1 ノーマルメニューで [i アプリ] ▶ [i アプリ設定] ▶ [ソフトの並べ替え]

2 並べ替え方法を選ぶ

i アプリ起動中の照明点灯時間設定

1 ノーマルメニューで [i アプリ] ▶ [i アプリ設定] ▶ [照明点灯時間設定]

2 設定を選ぶ

i アプリ起動中のバイブレーション設定

1 ノーマルメニューで [i アプリ] ▶ [i アプリ設定] ▶ [バイブレーション設定]

2 設定を選ぶ

i アプリ省電力設定

1 ノーマルメニューで [i アプリ] ▶ [i アプリ設定] ▶ [i アプリ省電力設定]

2 設定を選ぶ

- [ON]に設定した場合は、省電力モードになるまでの時間を設定できます。

- i アプリ起動中にecoモード (☞ P.99)に従ってディスプレイの表示がOFFになってから、設定した時間を過ぎると i アプリを一時中断して電池の消費を抑えることができます。

- 次の動作中は、i アプリの省電力モードになりません。動作終了後、設定時間が経過すると i アプリの省電力モードになります。

- i アプリからのバケット通信
- i アプリからmicroSDカードへのアクセス

- i アプリの省電力モード中にソフトを再開するときは、いずれかのボタンを押し、再開確認画面で [OK] を選択します。

- i アプリ待受画面から i アプリを起動したときも i アプリの省電力モードの対象になります。

i アプリの動作設定

1 ソフト一覧画面でソフトにカーソルを合わせる ▶  ▶ [動作設定]

2 各項目を設定 ▶ 

- ソフトごとに次の動作条件を設定できます。
 - i アプリ待受画面: 待受画面に i アプリを設定します。
 - ・設定できる i アプリは 1 件のみです。

- **i アプリ待受画面通信設定**: i アプリ待受画面動作中に通信を許可するかどうかを設定します。
- **通信設定**: i アプリ起動中に通信を行ってもよいかどうかを設定します。
 - ・ [通信しない]に設定すると、動作しないときやタイムリーな情報提供ができないときがあります。また、起動しないソフトもありますので、ご注意ください。
 - ・ i アプリで利用する画像やお客様が入力したデータなどは、インターネットを経由して送信されるため、場合によっては第三者に知得されることがあります(「i アプリで利用する画像」とは、起動中のソフトからカメラ機能を起動して撮影した画像、起動中の i アプリから赤外線通信機能を利用して取得した画像、起動中のソフトからデータBOXを参照して取得した画像です)。
- **アイコン情報**: i アプリホーム、メッセージR/F、電池残量、マナーモード設定、圏外情報などの各種アイコンの有無を通知するかどうかを設定します。
 - ・ アイコン情報が必要なソフトのとき、[利用しない]に設定すると動作しないことがあります。
 - ・ アイコン情報設定を[利用する]に設定すると、未読のメール・メッセージR/F、電池残量、マナーモード、圏内・圏外のアイコンの有無がお客様の「携帯電話/ドコモminiUIMカードの製造番号」と同様にインターネットを経由してIP(情報サービス提供者)に送信されるときがあるため、場合によっては第三者に知得されることがあります。
- **ブラウザからの起動**: サイトから i アプリToで起動させるかどうかを設定します。
- **トルカからの起動**: トルカから i アプリToで起動させるかどうかを設定します。
- **メールからの起動**: メールから i アプリToで起動させるかどうかを設定します。
- **住所リンク機能での起動**: サイトやメッセージR/F、トルカの位置情報から i アプリToで起動させるかどうかを設定します。
- **外部機器からの起動**: 外部機器から i アプリToで起動させるかどうかを設定します。
- **データ放送サイトからの起動**: ワンセグのデータ放送サイトから i アプリToで起動させるかどうかを設定します。
- **スケジュールからの連携起動**: スケジュールから i アプリToで起動させるかどうかを設定します。
- **ソフトからの着信音/画像変更**: i アプリから着信音や画面を変更するのを許可するかどうかを設定します。
- **変更ごとに確認画面**: [ソフトからの着信音/画像変更]を[許可する]に設定した場合に、変更時に確認画面を表示するかどうかを設定します。
- **ソフトからの電話帳/履歴参照**: i アプリから電話帳やリダイヤル/着信履歴を参照するのを許可するかどうかを設定します。
 - ・ [許可しない]に設定すると、ソフトによっては利用できないものもありますので、ご注意ください。
- **番組表ボタン設定**: ワンセグから起動する番組表 i アプリを設定します。
 - ・ 設定できる i アプリは 1 件のみです。
- **地図設定**: 地図/海外メニューの[地図]や各機能の位置情報から[地図を見る]を選択したときに起動する i アプリを設定します。
 - ・ 設定できる i アプリは 1 件のみです。
- **クイック検索用地図設定**: クイック検索の[地図検索(文字入力)]で起動する i アプリを設定します。
- **i アプリ辞書設定**: クイック検索の[i アプリ辞書]で起動する i アプリを設定します。
- **i アプリコール設定**: i アプリコールを受信したときに i アプリの起動を許可するかどうかを設定します。
 - ・ ソフトによっては、i アプリコールの設定が有効にならないことがあります。
- **MyFACEからの起動設定**: MyFACEから起動するかどうかを設定します。
 - ・ ソフトによっては設定できない項目があります。

i アプリToについて

- 起動するソフトは、サイト、i モードメール、メッセージR/F、画面メモ、トルカやスケジュールによって決まっています。指定のソフトをあらかじめダウンロードしておく必要があります。

ソフト起動中に他のソフト起動

ソフトによっては、他のソフトを起動できるものがあり、ソフト一覧に戻ることなくソフトを楽しむことができます。

- 起動するソフトが指定されていないときは、画面の指示に従ってソフトを選択します。
- 起動するソフトがFOMA端末に保存されていないときは、ダウンロードする必要があります。

お買い上げ時に登録されているソフト

- お買い上げ時に登録されているソフトを削除後にもう一度ご利用になるときは、i Menu内のサイト [SH-MODE]からダウンロードできます (P.126)。
- お買い上げ時に登録されているソフトは次のとおりです。

アプリ名	国内			海外		
	パケット通信による課金		初回起動時のアプリダウンロード	起動	利用	課金
	初回起動時	通常利用時				
びよびよフィーバーDX	-	-	-	○	○	-
DCMXクレジットアプリ	○	○	-	○	○	○
iD設定アプリ	○	○	-	○	○	○
E★エブリストアプリ	○	○	-	-	-	-
Twitter	○	○	-	○	○	○
Gガイド番組表リモコン	○	○	-	○	○	○
お天気アプリ※1	○	○	-	-	-	-
ネット辞典	-	○	-	○	○	○(利用時)
iCタグリーダー	-	○	-	○	○	-

アプリ名	国内			海外		
	パケット通信による課金		初回起動時のアプリダウンロード	起動	利用	課金
	初回起動時	通常利用時				
モバイルSuica登録用iアプリ	○	○	-	○	○	○
iC通信アプリ	○	○	-	○	○	-
地図アプリ※2	○	○	-	-	-	-
マクドナルドトクするアプリ	○	○	-	○	-	○(起動時)
楽オク★アプリ	○	○	-	○	○	○
今の為替と株価	○	○	-	-	-	-
おサイフケータイWebプラグイン	-	○	-	-	○	○
docomo Facebookアプリ	○	○	○	○	○	○
ドコモ料金案内	-	-	○(無料)	○	○	○
FOMA通信環境確認アプリ	-	-	○	-	-	-
電子マネー「nanaco」※3	○	○	○	○	○	○
ゴールドポイントカード	○	○	○	○	○	○
ビックポイント機能付きケータイ	○	○	○	○	○	○
ANAモバイルAMCアプリ	○	○	○	○	○	○

※1 マイメニュー登録が必要です(お試しマイメニューあり)。

※2 有料会員登録いただくと、より詳細な機能をご利用いただけます。

※3 会員登録が必要です。

ツータッチ i アプリ

i アプリをツータッチ i アプリに登録すると、待受画面からすばやく起動できます。

ツータッチ i アプリ登録

- ツータッチ i アプリは10件まで登録できます。

1 ソフト一覧画面でソフトにカーソルを合わせる ▶ ▶

[ショートカット] ▶ [ツータッチ i アプリ登録]

- ツータッチ i アプリの解除:[ツータッチ i アプリ解除]

2 登録先を選ぶ

- アイコンの番号が、ツータッチ i アプリを起動するときに使用するダイヤルボタンに対応します。

ツータッチ i アプリ起動

1 待受画面でツータッチ i アプリに登録した番号を入力 ▶

 (1秒以上)

ツータッチ i アプリ表示

1 ノーマルメニューで[i アプリ] ▶ [i アプリ設定] ▶ [ツータッチ i アプリ表示]

- ソフト 詳細情報の表示: ソフトにカーソルを合わせる ▶ 

■ ツータッチ i アプリ一覧画面のサブメニュー操作

[詳細情報]

[ツータッチ i アプリ解除] ▶ [はい]

i アプリの自動起動

指定した日時に i アプリを自動的に起動できます。

i アプリを自動起動する方法は3通りあります。

FOMA端末の設定による自動起動	FOMA端末に保存されている i アプリに対して、時刻・日付・曜日を指定して自動起動を設定します。有効にするには、自動起動設定を[自動起動する]に設定して、スケジュールを設定します。
ソフト自体の機能による自動起動	あらかじめソフトに組み込まれている自動起動の動作です。有効にするには、自動起動設定を[自動起動する]に設定します。
i アプリDXからの設定による自動起動	有効にするには、自動起動設定を[自動起動する]に設定します。

- あらかじめ、日付・時刻を正しく設定しておいてください(P.49)。

自動起動設定

i アプリの[自動起動]に登録した設定を有効にするか設定します。

1 ノーマルメニューで[i アプリ] ▶ [i アプリ設定] ▶ [自動起動設定]

2 設定を選ぶ

- 自動起動できなかったときは、待受画面に[]が表示され、自動起動失敗履歴に記憶されます(電源が入っているときのみ)。

- 次の場合は自動起動できません。
 - 電源が入っていないとき
 - i アプリが起動中のとき
 - 他の機能が起動しているとき
 - 通話中
 - 自動起動とアラーム(アラーム/スケジュール/視聴予約)を同じ時刻に設定しているとき
 - パーソナルデータロック中
 - オールロック中
 - 2in1のモードを[Bモード]に設定しているときに、メール連動型 i アプリを自動起動設定しているとき
 - ドコモminiUIMカードが挿入されていないとき
 - 自動起動を設定しているアプリをダウンロードしたときと異なるドコモminiUIMカードを挿入しているとき
- 自動起動失敗履歴を表示するか、次の自動起動が成功すると待受画面の[☑]は表示されなくなります。
- ウィジェットアプリは自動起動設定できないものがあります。
- ダウンロードが必要なソフトはダウンロードするまで自動起動設定できません。
- 同じ時刻に設定した以下の機能は次の優先順位で動作します。

	優先順位(高→低)
機能	アラーム→ i アプリ自動起動

■ 自動起動

1 ソフト一覧画面でソフトにカーソルを合わせる ▶  ▶
[自動起動]

2 各項目を設定 ▶ 

- すでに自動起動を設定しているソフトと同じ時刻に設定することはできません。

i アプリコール

電話帳と連携するなど、利用中の i アプリから相手を呼び出すことができます。

i アプリコール送信



i アプリからの操作で相手を招集します。



- 操作方法は i アプリのソフトによって異なります。

i アプリコール受信

i アプリの招集が行われると、i アプリコールを受信します。応答すると該当の i アプリが自動起動します。

- IP(情報サービス提供者)から招集が行われる場合もあります。

1 受信終了後、i アプリコール応答確認画面が表示され、着信音が鳴る([][]表示)

- i アプリコール応答確認画面で約15秒間何も操作しなかったり、他の機能を起動中に i アプリコールを受信したりした場合、待受画面に[]とストックアイコン[]が表示されます。i アプリコール履歴には[保留中]として記憶されます。

2 [応答する]

- 拒否する:[拒否する]
- 保留する:[保留する]
- i アプリコールによっては、応答確認画面を表示せず、i アプリを自動起動することがあります。

3 i アプリ自動起動



- [保留する]を選んだときは、有効期限内に i アプリコール履歴から確認することができます。
- i アプリコール受信時の着信動作(着信音、バイブレータ、ランプ)は、メールの設定に従います。ただし、メール着信音に i モーションが設定されている場合は、お買い上げ時のメール着信音で動作します。

- i アプリコールに応答した場合、パケット通信料がかかることがあります。

i アプリコール履歴

- 最新の履歴から30件まで記憶されます。

1 ノーマルメニューで[i アプリ] ▶ [i アプリコール履歴]

- ストックアイコンが表示されているとき:待受画面で ▶ ストックアイコンを選ぶ
- i アプリコールを確認する:保留中の履歴を選ぶ ▶ [確認する]

- 次の場合は i アプリコール履歴に記憶されません。
 - 該当する i アプリのソフト動作設定で、i アプリコール設定を [設定しない] に設定しているとき
 - 該当する i アプリがなく、i アプリコールダウンロード設定を [拒否する] に設定しているとき

■ i アプリコール履歴のサブメニュー操作

[削除]

- ▶ [1 件削除] ▶ [はい]
- ▶ [全件削除] ▶ 端末暗証番号を入力 ▶ [はい]

i アプリコール設定



i アプリコールダウンロード設定

1 ノーマルメニューで[i アプリ] ▶ [i アプリ設定] ▶ [i アプリコールダウンロード設定]

2 設定を選ぶ

i アプリTo機能の利用

i アプリTo(i アプリ起動設定)が設定されているとき、サイト、i モードメール、メッセージR/F、画面メモやトルカから i アプリを起動できます。

- 次の方法で i アプリ起動の信号を受信したときや読み取ったときでも i アプリを起動できます。
 - 赤外線通信
 - マークを読み取り機にかざしたとき
 - バーコードリーダー
- i アプリToを許可するかどうかは、動作設定で設定します ()。)
- i アプリ待受画面として起動することはできません。
- フルブラウザでは起動できません。

1 サイトやメール、メッセージR/F、画面メモ、トルカを表示中に i アプリを選ぶ ▶ [はい]

- 起動の中止:[i アプリ起動中]と表示中に ▶ [はい]





- i アプリを終了すると、元のサイトや受信メール詳細画面、画面メモやトルカ表示画面に戻ります。
- i アプリの起動指定に該当するソフトがないときは、[指定されたソフトがありません]と表示されます。
- サイトによっては、指定のソフトがFOMA端末に保存されていない場合や、FOMA端末に保存されているソフトのバージョンが古い場合に、ソフトをダウンロードまたはバージョンアップできるときがあります。
- 起動中に通信設定 ()が必要なきもあります。
- i モードメールからの i アプリToは、IP(情報サービス提供者)からの i モードメール配信で利用する機能です。FOMA端末としてはご利用になれません。

i アプリ待受画面設定

- 待受画面に設定した i アプリは、を押すと操作できるようになります。i アプリ待受画面設定は解除されず、待受画面に戻ったときに i アプリ待受画面が再起動します。
- 動作設定でも i アプリ待受画面を設定できます(☞P.266)。
- i アプリ待受画面設定されたソフトから通信するかどうかは、動作設定の i アプリ待受画面通信設定(☞P.266)で設定できます。

1 ノーマルメニューで[本体設定] ▶ [画面・ディスプレイ] ▶ [待受画面設定] ▶ [待受画面選択] ▶ [i アプリ設定]

2 ソフトを選ぶ ▶ [はい]

- i アプリ待受画面に設定できるソフトは 1 つのみです。
- i アプリ待受画面に設定できないソフトもあります。
- i アプリ待受画面表示中は、ディスプレイ上部に[グレー]または[グレー]が表示されます。
- i アプリ待受画面からの i アプリ起動中は、ディスプレイ上部の[オレンジ]または[オレンジ]が点滅します。
- i アプリ待受画面を設定しているとき、待受画面には i アプリが表示されます。待受画面設定の待受画面選択で設定した画像は表示されません。i アプリ待受画面設定を解除すると、待受画面設定の待受画面選択で設定した画像が表示されます。
- i アプリ待受画面からの Web To 機能はご利用になれません。
- 通信を行うソフトを i アプリ待受画面に設定したときは、電波状況などにより正しく動作しないことがあります。
- i アプリ待受画面表示中にオールロックを設定すると、i アプリ待受画面は終了し、[待受画面 1]が表示されます。
- i アプリ待受画面表示中にパーソナルデータロックを設定すると、i アプリ待受画面は終了し、待受画面選択で設定した画像が表示されます。

- i アプリDXを i アプリ待受画面に設定したとき、i アプリDXのソフトによっては、有効性を確認するため、通信設定にかかわらず通信するものがあります。
- i アプリ待受画面を設定しているときは、電源を入れると i アプリ待受画面起動の確認画面が表示されます。[はい]を選択するか、約5秒そのままにしておく、i アプリ待受画面が起動します。[いいえ]を選択すると、通常の待受画面になり、i アプリ待受画面の設定が解除されます。ただし、自動電源ONで電源を入れたときは確認画面が表示されず、待受画面に戻ると起動します。
- 2in1のモードを[デュアルモード]または[Bモード]に設定しているとき、i アプリ待受画面は利用できません。
- 次の操作を行うと待受画面の i アプリはいったん終了します。
 - カメラ機能
 - i モード機能
 - ケータイデータお預かりサービス
 - i C送信
 - i アプリのダウンロード
 - マンガ・ブックリーダー
 - PDF対応ビューア
 - パターンデータの更新
 - 2in1の設定の変更(2in1モード切替、2in1機能のON/OFF切替)
 - i ウィジェット画面の表示
 - データBOX機能
 - メール機能
 - i モーションの再生
 - 赤外線通信
 - i アプリの起動
 - ドキュメントビューア
 - ソフトウェアの更新

セキュリティエラーについて

- i アプリ待受画面を設定している場合、i アプリが不正な動作をしようとしたときや i アプリが許可されている機能以外の動作をしようとしたときは、解除の確認画面が表示され、[はい]を選択すると i アプリ待受画面は解除されます。
- i アプリ待受画面が解除されてしまうようなエラーが発生したとき、エラー発生時刻などがエラー履歴に記憶、表示されます。通常終了時には記憶されません。

i アプリの管理

FOMA端末に保存した i アプリのバージョンアップを行ったり、起動時のエラー情報やトレース情報の表示などを行ったりすることができます。

- ソフトによっては、IP(情報サービス提供者)が携帯電話に保存されたソフトにアクセスし、直接使用停止状態にしたりすることがあります。そのときは、そのソフトの起動、待受画面設定、バージョンアップなどができなくなり、削除およびソフト 詳細表示のみが可能になります。再度、ご利用いただくにはソフト 停止解除の通信を受ける必要があるため、IP(情報サービス提供者)にお問い合わせください。
- ソフトによっては、IP(情報サービス提供者)が携帯電話に保存されたソフトにデータを送信する場合があります。
- このようにIP(情報サービス提供者)がソフトに対し、停止・再開要求を行ったり、データを送信したりしたとき、携帯電話は通信を行い、i モードアイコンが点滅します。

バージョンアップ

FOMA端末に保存済みのソフトがサイト側で新しいバージョンに更新されているときに、バージョンアップできます。

1 ソフト一覧画面でソフトにカーソルを合わせる ▶ ▶ [バージョンアップ] ▶ [はい]

- ソフトの情報が表示されたとき: ●

- FOMA端末のメモリの空き容量がないときは、バージョンアップできません。他のソフトまたは i アプリとメモリアreaを共有しているデータBOXのデータを削除してください。
- おサイフケータイ対応 i アプリによっては、ICカードロック中、ダウンロードやバージョンアップができない場合があります。
- パーソナルデータロック中、メールフォルダ名を変更するメール連動型ソフトはバージョンアップできません。

i アプリ実行情報

ソフト起動時のエラー情報([自動起動失敗履歴]、[異常終了履歴]、[セキュリティエラー履歴])やトレース情報を確認できます。

- エラー履歴情報やトレース情報がなければ、[表示する履歴がありません]と表示されます。

■ 自動起動失敗履歴

1 ノーマルメニューで [i アプリ] ▶ [i アプリ実行情報] ▶ [自動起動失敗履歴]

- 履歴情報の削除:  ▶ [はい]

■ 異常終了履歴

1 ノーマルメニューで [i アプリ] ▶ [i アプリ実行情報] ▶ [異常終了履歴]

- 履歴情報の削除:  ▶ [はい]

■ セキュリティエラー履歴

1 ノーマルメニューで [i アプリ] ▶ [i アプリ実行情報] ▶ [セキュリティエラー履歴]

- 履歴情報の削除:  ▶ [はい]

■ トレース情報

1 ノーマルメニューで [i アプリ] ▶ [i アプリ実行情報] ▶ [トレース情報]

- 履歴情報の削除:  ▶ [はい]

i アプリ作成者の方へ

- 作成した i アプリが正常な動作をしないときは、トレース情報の内容が参考になることがあります。
- トレースを採取するように設定されているソフトがないときは、トレース情報が表示されません。

i アプリ使用データ(コンテンツ移行対応)

microSDカード内の i アプリ使用データフォルダを削除したり、選択したフォルダの詳細情報を表示したりすることができます。

- 詳細情報には、フォルダ名、ソフト名、CP名、フォルダ利用可/不可、利用不可原因が表示されます。
- フォルダの利用不可原因は次のとおりです。
 - ソフト動作制限[あり]:保存されたデータを使用するソフトがないため利用できません。
 - ドコモUIMカード(FOMAカード)動作制限[あり]:保存したときと異なるドコモminiUIMカードが挿入されているため利用できません。
 - 機種制限[あり]:保存したときと異なる機種のため利用できません。
 - シリーズ制限[あり]:FOMA端末のシリーズが、保存したときのシリーズと異なるため利用できません。

1 ノーマルメニューで[便利ツール] ▶ [microSD] ▶ [i アプリ使用データ]

2 データを選ぶ

- 同時に起動している他の機能がmicroSDカードを使用しているときは、i アプリ使用データのフォルダを表示できません。他の機能を終了してから操作してください。

■ i アプリ使用データ一覧画面のサブメニュー操作

[1件削除] ▶ [はい]

[選択削除] ▶ フォルダを選ぶ ▶  ▶ [はい]

[全件削除] ▶ 端末暗証番号を入力 ▶ [はい]

i アプリの機能利用

起動中のソフトから、さまざまな機能を利用することができます。

- 利用するソフトによって、操作方法が異なったり、操作できなかったりすることがあります。

ソフト起動中にサイト表示

- サイト表示に対応したソフトをダウンロードする必要があります。
- URLが半角の英数字や記号で255文字を超えるサイトは表示できません。

1 ソフト起動中に、URLの項目を選ぶ ▶ [はい]



ソフト起動中に発信

起動中のソフトから、音声電話、テレビ電話を利用することができます。

- 音声電話、テレビ電話を利用することに対応したソフトをダウンロードする必要があります。
- ダイヤル発信制限中、セルフモード中は、電話をかけることができません。

1 ソフト起動中に、電話番号の項目を選ぶ

2 電話をかける

- 音声電話:  / 
- テレビ電話: 

ソフト起動中にカメラ機能利用

- i アプリからカメラを起動したとき、撮影した画像は i アプリの一部として保存、利用されます。

1 ソフト起動中に、カメラの起動項目を選ぶ

- カメラモードになります。明るさを調整したり、セルフタイマー、ズームを利用したりできます。
- ソフトから [画像サイズ] や [連続撮影]、[画質]、[フレーム] などの設定ができるものもあります。

2

- 保存: 

- ソフトによっては i アプリで利用する画像やお客様が入力したデータなどを、自動的にインターネットを経由して送信することがあります。i アプリで利用する画像とは、起動中の i アプリが、カメラ機能を起動して撮影した画像、データBOXのマイピクチャから選択した画像および赤外線通信機能を利用して取得した画像などです。

■ バーコードリーダー利用

1 ソフト起動中に、バーコードリーダーの起動項目を選ぶ

- カメラモード(バーコードリーダー)になります。

2 バーコード(JANコード、QRコード)が表示されるようにカメラを合わせる ▶

- バーコード(JANコード、QRコード)を読み取ります。

- 読み取ったデータは、i アプリで利用・保存されます。

ソフト起動中にトルカ保存

1 ソフト起動中に、トルカの保存項目を選ぶ

2 保存/プレビュー表示する

- ◆ [はい(新規)] ▶ フォルダを選ぶ
- ◆ [はい(上書き)] ▶ データを選ぶ ▶ 
- ◆ [プレビュー]

ソフト起動中にアラーム登録

1 ソフト起動中に、アラーム登録項目を選ぶ ▶ [OK]

2 登録する番号を選ぶ

3 アラームを登録する

- [時刻] と [繰り返し] は、i アプリにより入力されています。
- アラームの登録については  P.357

ソフト起動中に赤外線通信 / i C 通信利用

- セルフモード中は、利用することはできません。

1 ソフト起動中に、赤外線通信 / i C 通信を起動する ▶ [はい]

- 赤外線通信 / i C 通信の中止: 

i ウィジェット

i ウィジェットとは電卓・時計や、メモ帳、株価情報など頻繁に利用する任意のコンテンツおよびツール(ウィジェットアプリ)に簡単にアクセスすることができる便利な機能です。

i ウィジェット画面には複数のウィジェットアプリ(最大8個)を貼り付けることができ、i ウィジェット画面を表示するだけで、複数のアプリを一度に楽しむことができます。

さらに使いたいウィジェットアプリを選択すれば、より詳細な情報を取得することもできます。

ウィジェットアプリはサイトからダウンロードすることにより、追加することが可能です。

- i ウィジェット画面を表示すると、複数のウィジェットアプリが通信することがあります。
- 詳細情報を閲覧する場合は別途パケット通信料がかかります。
- i ウィジェットの詳細については、ドコモのホームページをご覧ください。
- 海外でご利用の場合は、国内でのパケット通信料と異なります(P.402)。
- お買い上げ時に登録されているソフトで i ウィジェットに対応しているソフトは次のとおりです。
 - 地図アプリ
 - マクドナルド トクするアプリ
 - 楽オク☆アプリ
 - 今の為替と株価

i ウィジェットの利用

i ウィジェット画面を表示して、i ウィジェットを利用します。

- 最大8個のウィジェットアプリを貼り付けることができます。
- i ウィジェット画面にウィジェットアプリが1つも貼り付けられていない状態で、i ウィジェットを起動すると、ウィジェットアプリ一覧画面が表示されます。ウィジェットアプリの貼り付けについてはP.277

i ウィジェットの起動

1 待受画面で①(1秒以上)

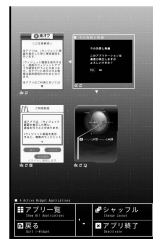

- i ウィジェット画面で、約3分間何も操作しないと、自動的に待受画面に戻ります。なお、特定のウィジェットアプリを起動して利用しているときには、自動的に待受画面に戻りません。
- 挿入していたドコモminiUIカードを別のドコモminiUIカードに差し替えると、貼り付けたウィジェットアプリのうち、起動可能なウィジェットアプリのみ貼り付けられた状態となります。

i ウィジェットのシャッフル

ウィジェットアプリの貼り付け位置をランダムに変更します。

1 i ウィジェット画面で②

i ウィジェット設定

i ウィジェットの効果音や、国際ローミング中の i ウィジェットの通信について設定します。

1 ノーマルメニューで[i アプリ] ▶ [i アプリ設定] ▶

[i ウィジェット設定]

2 項目を選ぶ ▶ 設定を選ぶ

- 設定できる項目は次のとおりです。
 - i ウィジェット効果音設定:** i ウィジェットの効果音について設定できます。
 - i ウィジェット海外利用設定:** 国際ローミング中の i ウィジェットの通信について設定できます。

ウィジェットアプリの起動

ウィジェットアプリを起動します。i ウィジェット画面に貼り付けると、次回すぐに利用できます。

1 待受画面で①(1秒以上)

- i ウィジェット画面が表示されます。他のウィジェットアプリを起動するときは、**(H)**を押してウィジェットアプリ一覧画面を表示します。
- ダウンロード後48時間以内のウィジェットアプリには[NEW]が表示されます。
- i アプリのソフト一覧画面で、i ウィジェット対応ソフトを選んでウィジェットアプリを起動できます。



ウィジェット
アプリ一覧画面

2 ウィジェットアプリを選ぶ

- ウィジェットアプリが起動します。

3 **(M)** / **(CLR)**

- i ウィジェット画面にウィジェットアプリが貼り付けられます。
- ウィジェットアプリを終了:**(H)** ▶ [YES]

■ 貼り付けたウィジェットアプリの起動/終了

1 待受画面で①(1秒以上)

2 ウィジェットアプリを選ぶ

- 以降の操作方法はウィジェットアプリのソフトによって異なります。
- i ウィジェット画面に戻る:**(M)**
- ウィジェットアプリを終了:**(H)** ▶ [YES]
- ウィジェットアプリを終了すると、貼り付けが解除されます。
- i ウィジェットを終了:**(CLR)** ▶ [YES]

- 8個のウィジェットアプリが貼り付けられた状態で、ウィジェットアプリを変更する場合は、一度不要なウィジェットアプリを終了させてから、ウィジェットアプリ一覧画面より選択してください。
- ソフトによっては、ウィジェットアプリから i アプリに切り替えたり、i アプリからウィジェットアプリに切り替えたりすることができません。

ウィジェットアプリのダウンロード

サイトからウィジェットアプリのソフトをダウンロードできます。

1 サイト表示中にソフトを選ぶ

- i アプリダウンロード画面が表示され、ダウンロードが開始されます。
- ダウンロードの中止:**(H)** ▶ [はい]
- ダウンロード方法の詳細についてはP.262

おサイフケータイ／トルカ

おサイフケータイ

おサイフケータイ.....	280
i Cお引っこしサービス	280
おサイフケータイの利用	280
i Cオーナー確認.....	283
i Cカードロック.....	283

トルカ

トルカ.....	284
トルカ取得.....	285
トルカ表示.....	285
トルカの管理.....	288
トルカ設定.....	290

おサイフケータイ

おサイフケータイは、お店などの読み取り機にFOMA端末をかざすだけで、お支払いやクーポン券などとして使える「おサイフケータイ対応サービス」や、家電やスマートポスターなどにかざして情報にアクセスできる「かざしてリンク対応サービス」がご利用いただける機能です。

さらに、ネットワークを使って電子マネーの入金や残高、ポイントの確認などができます。また、安心してご利用いただけるよう、セキュリティ※も充実しています。

おサイフケータイの詳細については、ドコモのホームページをご覧ください。

※ おまかせロック(☎P.112)、ICカードロック(☎P.283)をご利用いただけます。

● おサイフケータイ対応サービスをご利用いただくには、おサイフケータイ対応サイト※よりおサイフケータイ対応iアプリをダウンロードして設定を行う場合と、おサイフケータイ対応サイト※上で設定を行う場合があります。

※ iモードサイト:[i Menu]▶[メニューリスト]▶【生活情報】おサイフケータイ]

● FOMA端末の故障により、ICカード内データ(電子マネー、ポイントなど含む)が消失・変化してしまう場合があります(修理時など、FOMA端末をお預かりする場合は、データが残った状態でお預かりすることができますので、原則データをお客様自身で消去していただきます)。データの再発行や復元、一時的なお預かりや移し替えなどのサポートは、iCお引っこしサービスによる移し替えを除き、おサイフケータイ対応サービス提供者にご確認ください。重要なデータについては必ずバックアップサービスのあるおサイフケータイ対応サービスをご利用ください。

● 故障、機種変更など、いかなる場合であっても、ICカード内のデータの消失・変化、その他おサイフケータイ対応サービスに関して生じた損害について、当社としては責任を負いかねます。

● FOMA端末の盗難、紛失時は、すぐにご利用のおサイフケータイ対応サービスの提供者に対応方法をお問い合わせください。

iCお引っこしサービス

iCお引っこしサービスは、機種変更や故障修理時など、おサイフケータイをお取替えになる際、おサイフケータイのICカード内データを一括でお取替え先のおサイフケータイに移し替えることができるサービスです。

ICカード内データを移し替えたあとは、引き続きおサイフケータイ対応サービスがご利用になれます※。iCお引っこしサービスはお近くのドコモショップなど窓口にてご利用いただけます。

iCお引っこしサービスの詳細については、ドコモのホームページをご覧ください。

※ チャージ(入金)したり、残高や利用履歴を確認したりする際は、おサイフケータイ対応iアプリのダウンロードが必要になる場合があります。

おサイフケータイの利用

おサイフケータイ対応サービスやかざしてリンク対応サービスを利用することができます。

「おサイフケータイ対応サービス」の利用方法

おサイフケータイ対応iアプリやiモードサイトを利用して、電子マネーや乗車券にチャージ(入金)したり、残高や利用履歴を参照したりするなど、便利な機能をご利用いただくことができます。

おサイフケータイ対応iアプリを起動しておサイフケータイを利用する場合のご利用手順は次のようになります。

- おサイフケータイ対応 i アプリをはじめて起動する際やダウンロードする際、挿入しているドコモminiUIMカードがICオーナーとして登録されます。それ以降はICオーナーとして登録されたドコモminiUIMカードを挿入していないとICカード機能を利用することはできません。なお、別のドコモminiUIMカードに差し替えてご利用になる場合は、ICオーナー変更を行わないとICカード機能を利用することはできません。ICオーナー変更時には、ICオーナーとして登録されたドコモminiUIMカードが必要になる場合があります。



おサイフケータイ対応 i アプリをダウンロードする※  P.262



おサイフケータイ対応サービスの初期設定を行う

- おサイフケータイ対応 i アプリをダウンロードして設定を行う場合 ( P.281)と、おサイフケータイ対応サイト上で設定を行う場合があります。画面の指示に従って設定後、チャージ(入金)したり、残高や利用履歴をFOMA端末で確認したりできます。



 マークを読み取り機にかざす  P.281



※「おサイフケータイ Webプラグイン」に対応したサイトの場合は、おサイフケータイ対応 i アプリのダウンロードは不要です。

- 「おサイフケータイ Webプラグイン」に対応したおサイフケータイ対応サービスは、i モードサイトからチャージや利用履歴の確認などのサービスを利用することができます。
- 「おサイフケータイ Webプラグイン」に対応したおサイフケータイ対応サービスは、ICカード一覧の[オンラインサービス一覧]に表示されます。

おサイフケータイ対応 i アプリの起動

おサイフケータイ対応 i アプリや i モードサイトからICカード内のデータの読み書きを行うことができます。ここではおサイフケータイ対応 i アプリを起動する方法を説明しています。

1 ノーマルメニューで[おサイフケータイ] ▶ [ICカード一覧]

- ICカード一覧画面の表示変更: ICカード一覧画面で
 - ・ 押すたびに、リスト表示→サムネイル表示→グラフィカル表示の順に切り替わります。
 - ・ リスト表示のときは、カード情報設定が完了していないおサイフケータイ対応 i アプリには、 が表示されます。

2 おサイフケータイ対応 i アプリを選ぶ

- データの読み書きを行う方法は、おサイフケータイ対応 i アプリによって異なります。





- 「おサイフケータイ Webプラグイン」に対応した i モードサイトのチャージやクーポン書き込みページをBookmarkに登録した場合、Bookmarkから接続するとご利用いただけないことがあります。

■ ICカード一覧画面のサブメニュー操作

- ICカード一覧画面のサブメニュー操作は、ソフト一覧画面のサブメニュー操作 ( P.265)を参照してください。

読み取り機にかざして利用

FOMA端末の マークを読み取り機にかざして、電子マネーとして支払いに利用したり、乗車券の代わりとして利用したりすることなどができます。

- 読み取り機にかざすときは、次のことに注意してください。
 - FOMA端末を読み取り機にぶつけない
 -  マークと読み取り機を平行にかざす
 -  マークはできるだけ読み取り機の中心位置にかざす
 - 読み取り機に認識されないときは、 マークを前後左右にずらしてかざす
 -  マーク面に金属物などを付けない

1 読み取り機にFOMA端末のマークをかざす

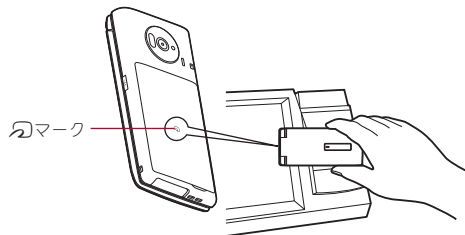

2 読み取ったことを確認する

- ソフトを起動せずご利用いただくことができますが、サービスによってはソフトの起動が必要な場合があります。
- 読み取り機がFOMA端末を認識すると、FOMA端末の着信ランプが点滅するように設定できます(☎P.105)。

「かざしてリンク対応サービス」の利用方法

かざしてリンク対応サービスをご利用いただくには、アプリが必要な場合があります。

例:「iCタグリーダー」を利用するとき

1 ノーマルメニューで[iアプリ]▶[ソフト一覧]▶[マイフォルダ]▶[iCタグリーダー]

2 対応機器またはスマートポスターなどにFOMA端末のマークをかざす

- i通信機能を利用して、FOMA端末同士で電話帳や静止画などの送受信をすることもできます(☎P.341)。

1 ICカード利用状況

ICカードに書き込まれたおサイフケータイ対応サービスの一覧と、サービスごとのメモリ使用容量、および全体メモリ容量を確認できます。

1 ノーマルメニューで[おサイフケータイ]▶[ICカード利用状況]

- メモリ使用容量の確認:[その他のサービスを見る]

- ICカードのメモリ容量がいっぱいになり、新規のサービス利用ができなくなった場合は、各サービスの使用容量を確認し、不要なサービスを削除してください。サービスの削除はICカード一覧の[オンラインサービス一覧]から行うことができます。

おサイフケータイをお使いになるときのご注意

おサイフケータイは、電源OFFでも利用することができます。

- 次の場合は、おサイフケータイを利用することができません。
 - 電池パックを装着していないとき
 - 電池が切れているとき
 - ICカードロック中
 - おまかせロック中
- 次の場合は、おサイフケータイ対応iアプリは起動できません。
 - 電源OFF時
 - iモード中
 - 通話中
 - パーソナルデータロック中
 - 他の機能が起動しているとき

- 充電中、イヤホン接続中、USB接続中はデータの送信ができません。

ICオーナー確認

現在挿入されているドコモminiUIMカードがFOMA端末のICオーナーとして登録されているかどうかを確認できます。

- 1 ノーマルメニューで[おサイフケータイ] ▶ [ICオーナー確認]

ICオーナー変更

FOMA端末のICオーナーとして登録されているドコモminiUIMカード*情報、ICカード内のデータと、おサイフケータイ対応iアプリを削除します。

- 1 ノーマルメニューで[おサイフケータイ] ▶ [ICオーナー変更]
- 2 [ICオーナー初期化] ▶ [はい]
- 3 端末暗証番号を入力 ▶ [はい]

ICカードロック

ICカード機能を利用できないように、ICカードロックを設定できます。

- 1 ノーマルメニューで[おサイフケータイ] ▶ [ICカードロック設定] ▶ [ICカードロック]
 - 2 端末暗証番号を入力
 - 3 設定を選ぶ
 - ICカードロックを設定すると、[罨]が表示されます。
- おまかせロックを設定すると、ICカードロックが自動的に設定されます。

- ICカードロック中は、読み取り機を利用したトルカの取得や、自動読取機能は利用できません。
- 電池パックを取り外すとICカードロックが自動的に設定されます。再度、電池パックを取り付け、電源を入れるとICカードロックは解除されます。
- ICカードロックまたはおまかせロックでICカードロックを設定しているときに電池残量がなくなり、電源が切れてもICカードロックは保持されます。

ICカードオートロック設定

指定した時間が経過すると、自動的にICカード機能をロックできます。

- 1 ノーマルメニューで[おサイフケータイ] ▶ [ICカードロック設定] ▶ [ICカードオートロック設定]
- 2 各項目を設定 ▶ 

- おサイフケータイ対応iアプリなどが起動中にICカード機能をロックする時刻になった場合、iアプリを終了後にICカード機能をロックします。

ICカードロック解除予約

ICカードロック中に指定した時間帯のみICカード機能が使えるようになります。

- 最大7件まで設定できます。
 - 電源が入っている場合のみ動作します。
- 1 ノーマルメニューで[おサイフケータイ] ▶ [ICカードロック設定] ▶ [ICカードロック解除予約]
 - 2 端末暗証番号を入力
 - 3 登録する番号を選ぶ
 - 4 各項目を設定 ▶ 
- タイトルは、全角9文字(半角18文字)まで入力できます。

- おサイフケータイ対応 i アプリなどが起動中に IC カード機能をロックする時刻になった場合、アプリ終了後に IC カード機能をロックします。

■ IC カードロック解除予約の解除/再設定

- 1 ノーマルメニューで[おサイフケータイ] ▶ [IC カードロック設定] ▶ [IC カードロック解除予約]
- 2 端末暗証番号を入力
- 3 登録番号にカーソルを合わせる ▶ 

電源OFF時 IC ロック設定

電源を切ったときに、電源を切る前の IC カードロックの状態を継続するか、すべての IC カード機能をロックするかを設定します。

- 電源を入れると、電源を切る前の設定に戻ります。

- 1 ノーマルメニューで[おサイフケータイ] ▶ [IC カードロック設定] ▶ [電源OFF時 IC ロック設定]
- 2 端末暗証番号を入力
- 3 設定を選ぶ

トルカ

トルカとはFOMA端末で取得できる電子カードで、チラシやレストランカード、クーポン券などの用途で便利にご利用いただけます。トルカは、読み取り機やサイト、データ放送などから取得が可能で、メールや赤外線通信、i C 通信、microSD カードを使って簡単に交換できます。

取得したトルカはおサイフケータイメニューの[トルカ]内に保存されます。

- トルカの詳細については、ドコモのホームページをご覧ください。

■ トルカ利用の流れ

おサイフケータイを読み取り機にかざしてトルカを取得。

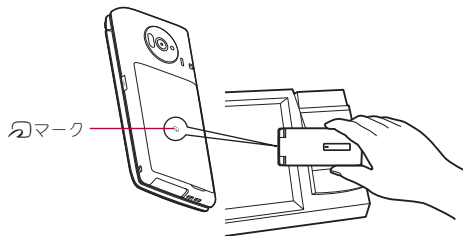

取得したトルカを表示。
[詳細] ボタンでより詳しい
情報を見ることができます。

- i モード通信でのトルカのやりとりは、通常のパケット通信料がかかります。

トルカ取得

- トルカは200件まで保存できます。メモリの使用状況によっては、保存できる件数が少なくなる場合があります(☞P.337)。
- 取得/保存できるトルカのサイズは1件あたり最大1Kバイト、トルカ(詳細)は1件あたり最大100Kバイトです。
- IP(情報サービス提供者)の設定によっては更新できないトルカや、メールや赤外線通信などを利用して再配布できないトルカがあります。
- 読み取り機にかざすと、自動読取機能によりトルカを利用することができます。利用されたトルカは[利用済みトルカ]フォルダに20件まで保存されます。保存件数を超えると、取得日時古いトルカから順に削除されます。

読み取り機から取得

読み取り機にFOMA端末をかざしてトルカ/トルカ(詳細)を取得します。

- ICカード機能を利用して新しいトルカを取得すると、ストックアイコン[📄]が表示されます。
- FOMA端末を閉じているときは、新着トルカの件数がサブディスプレイに表示されます。



1 トルカ/トルカ(詳細)を取得すると、取得完了音が鳴り、着信ランプが点滅し、トルカ/トルカ(詳細)が表示される

- 何も操作しないでそのままにしておくと、約15秒後、自動的に元の画面に戻ります。
 - 詳細情報があるトルカの場合は、取得完了時に、サイトに接続してトルカ(詳細)を取得するかどうかの確認画面が表示されます。
- ICカードロック中やICカードからトルカ取得を[OFF]に設定しているときは、読み取り機を利用してトルカを取得できません。

- 待受画面以外を表示しているときに読み取り機からトルカを取得したときは、取得が完了してもトルカ/トルカ(詳細)やサイト接続確認画面は表示されません。

iモードメールやメッセージR/Fの添付ファイルから取得

- メッセージR/Fの添付ファイルからトルカを取得する方法については☞P.164

1 メールから保存するファイルを選ぶ

2 [👉] ▶ [はい]

3 保存先を選ぶ

トルカ表示

1 ノーマルメニューで[おサイフケータイ] ▶ [トルカ]

- フォルダ一覧画面と全トルカ一覧画面の切替: [👉]
 - ・ microSDカード内のデータを表示中は操作できません。
 - ・ iコンシェル画面では: [トルカ]

2 データを選ぶ

- お預かりセンターで自動更新されたトルカを選択すると、保存して今後も自動更新するか、削除するかの確認画面が表示されます。[保存する]を選択したトルカは、次回から自動更新されても確認画面が表示されません。お預かりセンターについては☞P.121

■ フォルダ一覧画面の見かた

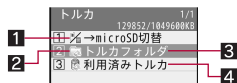

1 →microSD切替／→本体切替

2 フォルダマーク

- 📁 : 未読トルカあり
- 📁 : 未読トルカなし

3 フォルダ名

4 利用済みトルカ

■ トルカ一覧画面の見かた

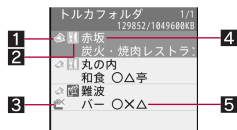

1 トルカの種類

- 📁 (オレンジ): 未読トルカ※
 - 📁 (グレー): 未読トルカ(有効期限切れ)
 - 📁 (オレンジ): 既読トルカ
 - 📁 (グレー): 既読トルカ(有効期限切れ)
- ※ サイトや i モードメールから取得したトルカは未読になりません。

2 カテゴリ

3 再配布不可トルカ

4 インデックス

5 タイトル

■ トルカ表示画面／トルカ(詳細)表示画面の見かた

トルカ表示画面

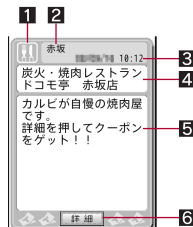

1 カテゴリ

3 取得日時

5 説明文

7 トルカ(詳細)情報

トルカ(詳細)表示画面



2 インデックス

4 タイトル

6 [詳細]ボタン

■ フォルダ一覧画面のサブメニュー操作

[フォルダ管理]

- ▶ [フォルダ新規作成] ▶ フォルダ名を入力
 - ユーザフォルダを作成します。
- ▶ [フォルダ名編集] ▶ フォルダ名を編集
 - ユーザフォルダのフォルダ名を編集します。
- ▶ [フォルダ移動(↑)]
 - ユーザフォルダの表示順を上に移動します。
- ▶ [フォルダ移動(↓)]
 - ユーザフォルダの表示順を下に移動します。

[削除]

- ユーザフォルダを削除します。
 - ▶ [フォルダ 1 件削除] ▶ 端末暗証番号を入力 ▶ [はい]
 - ▶ [フォルダ選択削除] ▶ フォルダを選ぶ ▶ [OK] ▶ 端末暗証番号を入力 ▶ [はい]
 - ▶ [全フォルダ内全件削除] ▶ 端末暗証番号を入力 ▶ [はい]

▶ [全フォルダ削除] ▶ 端末暗証番号を入力 ▶ [はい]	
[検索]	☞ P.289
[振り分け条件設定]	☞ P.288
[microSDへ全件コピー]	☞ P.326
[データ送信]	
▶ [赤外線送信]	☞ P.340
▶ [i C送信]	☞ P.342
[本体⇔microSD切替]	
[お預かりセンターに接続]	☞ P.123
[ショートカット作成]	☞ P.38

【フォルダ新規作成】について

- 最大20個のユーザフォルダを作成できます。
- 全角9文字(半角18文字)まで入力できます。

【フォルダ移動(↑)、フォルダ移動(↓)】について

- [トルカフォルダ]、[利用済みトルカ]フォルダ、microSDカード内のフォルダは移動できません。

■ トルカ一覧画面のサブメニュー操作

- 次の機能については、フォルダ一覧画面のサブメニュー操作(☞ P.286)を参照してください。

■ 検索	■ データ送信	■ 本体⇔microSD切替
■ お預かりセンターに接続	■ ショートカット作成	

[削除]	
▶ [1件削除] ▶ [はい]	
▶ [選択削除] ▶ トルカを選ぶ ▶  ▶ [はい]	
▶ [フォルダ内全件削除] ▶ 端末暗証番号を入力 ▶ [はい]	
[ソート] ▶ ソート方法を選ぶ	
[移動/コピー]	
▶ [移動]	☞ P.289
▶ [コピー]	☞ P.289

▶ [microSDへコピー]	☞ P.326
-----------------	---------

【ソート】について

- ソート対象はFOMA端末内のトルカのみです。

■ トルカ表示画面のサブメニュー操作

[1件削除] ▶ [はい]	
[移動/コピー]	
▶ [1件移動]	☞ P.289
▶ [1件コピー]	☞ P.289
▶ [microSDへ1件コピー]	☞ P.327
[メール添付] ▶ メールを作成・送信	
● メール添付の詳細については☞ P.288	
[データ送信]	
▶ [赤外線送信]	☞ P.340
▶ [i C送信]	☞ P.342
[画像保存] ▶ 画像を選ぶ ▶ [はい]	
[電話帳登録] ▶ 電話帳に登録	
[表示/設定]	
▶ [リトライ]	● Flash画像やGIFアニメーションの再生をやり直します。
▶ [サウンド設定] ▶ 	● Flash画像の効果音の音量を調節します。
[ショートカット作成]	☞ P.38

【画像保存】について

- 利用済みトルカおよびmicroSDカード内のトルカは、本文中画像を保存することができません。

【電話帳登録】について

- 利用済みトルカおよびmicroSDカード内のトルカは、電話帳登録できません。

トルカからトルカ(詳細)を取得

サイトに接続して、トルカ(詳細)を取得できます。

1 トルカ表示画面で[詳細] ▶ [はい]

- トルカ(詳細)を取得するときは、iモード通信を行います。
- トルカを更新するとき:トルカ(詳細)表示画面で▶ [はい]

- microSDカード内のトルカからは、トルカ(詳細)を取得できません。
- トルカ(詳細)から、FOMA端末またはmicroSDカードに保存されている静止画(JPEG画像、GIF画像)や動画/iモーションを、2Mバイトまでアップロードすることができます。アップロードの方法はトルカによって異なります。画面表示に従って操作してください。

■ トルカ(詳細)表示画面のサブメニュー操作

- トルカ(詳細)表示画面のサブメニュー操作は、トルカ表示画面のサブメニュー操作(P.287)を参照してください。

トルカを添付してiモードメール送信

- ファイルの添付についてはP.139

1 ノーマルメニューで[おサイフケータイ] ▶ [トルカ]

2 データにカーソルを合わせる ▶

3 メールを作成・送信

- 1Kバイトを超えるトルカ、100Kバイトを超えるトルカ(詳細)、再配布不可および利用済みトルカはメールに添付できません。
- トルカ(詳細)にファイル制限されている画像が含まれているときは、トルカ(詳細)取得前の状態で送信されます。送信先で再度詳細を取得することが可能です。

トルカの管理

トルカを管理するために、振分け条件の設定やトルカの移動/コピーなどができます。

トルカの振分け条件設定

トルカを自動的にフォルダに振り分ける条件を設定できます。

- 1つのフォルダに10件まで振分け条件を設定できます。
- 自動的に振り分けられるのは、読み取り機から取得したトルカと、データ放送/データ放送サイトから自動取得したトルカです。

1 ユーザフォルダにカーソルを合わせる ▶ ▶ [振分け条件設定]

2 登録する番号を選ぶ

3 振分け条件を設定

- 設定できる振分け条件は次のとおりです。
 - **カテゴリ**: カテゴリアイコンのジャンル別に振り分けます。
 - **インデックス**: インデックス別に振り分けます。
 - 全角10文字(半角20文字)まで入力できます。
 - **タイトル**: タイトル別に振り分けます。
 - 全角10文字(半角20文字)まで入力できます。
 - **全てのトルカ**: すべてのトルカを振り分けます。
 - 振分け条件の先頭に設定されます。

4 複数の振分け条件を設定するときは、操作2～3を繰り返す

5

■ 振分け条件設定画面のサブメニュー操作

[1件削除] ▶ [はい] ▶ 

[全件削除] ▶ [はい] ▶ 

トルカの移動／コピー

- ユーザフォルダがないときは移動できません。
- FOMA端末とmicroSDカード間の移動は行えません。

1 トルカにカーソルを合わせる ▶ ▶ [移動／コピー]

2 [移動]／[コピー]

3 移動／コピー方法を選ぶ

- ◆ [1件移動]／[1件コピー]
- ◆ [選択移動]／[選択コピー] ▶ トルカを選ぶ ▶ 
- ◆ [フォルダ内全件移動]／[フォルダ内全件コピー] ▶ 端末暗証番号を入力
 - ・ 検索結果画面のとき：[検索トルカ全件移動]／[検索トルカ全件コピー] ▶ 端末暗証番号を入力

4 フォルダを選ぶ

トルカの検索

FOMA端末内のトルカをカテゴリアイコンのジャンル、インデックス、タイトルで検索することができます。

1 フォルダにカーソルを合わせる ▶ ▶ [検索]

2 検索範囲を選ぶ

3 検索方法とキーワードを指定

- ◆ [カテゴリ] ▶ カテゴリを選ぶ
 - ・ カテゴリアイコンの詳細を表示：カテゴリにカーソルを合わせる ▶ 
- ◆ [インデックス] ▶ インデックスの一部を入力
 - ・ 全角10文字(半角20文字)まで入力できます。
- ◆ [タイトル] ▶ タイトルの一部を入力
 - ・ 全角10文字(半角20文字)まで入力できます。

- [利用済みトルカ]フォルダ内は検索できません。

■ 検索結果画面のサブメニュー操作

[削除]

- ▶ [1件削除] ▶ [はい]
- ▶ [選択削除] ▶ トルカを選ぶ ▶  ▶ [はい]
- ▶ [検索トルカ全件削除] ▶ 端末暗証番号を入力 ▶ [はい]

[絞り込み検索] ▶ トルカを検索

[移動／コピー]

- ▶ [移動]  P.289
- ▶ [コピー]  P.289
- ▶ [microSDへコピー]  P.326

[データ送信]

- ▶ [赤外線送信]  P.340
- ▶ [i C送信]  P.342

[ショートカット作成]

 P.38

トルカ設定

トルカを利用するときの設定を行います。

ICカードからトルカ取得

読み取り機やiC通信を利用してトルカを取得するかどうかを設定できます。

1 ノーマルメニューで[おサイフケータイ] ▶ [設定] ▶ [ICカードからトルカ取得]

2 設定を選ぶ

ワンセグからトルカ取得

データ放送/データ放送サイトからトルカを自動取得するかどうかを設定できます。

●トルカを自動取得すると、ストックアイコン[]が表示されます。

1 ノーマルメニューで[おサイフケータイ] ▶ [設定] ▶ [ワンセグからトルカ取得]

2 設定を選ぶ

トルカ重複チェック

トルカ取得時に、同じトルカが保存されていないかチェックし、重複して取得しないように設定できます。

1 ノーマルメニューで[おサイフケータイ] ▶ [設定] ▶ [トルカ重複チェック]

2 設定を選ぶ

●有効期限切れのトルカ、利用済みトルカ、microSDカード内のトルカは、トルカ重複チェックの対象になりません。

トルカ自動読取チェック

読み取り機にFOMA端末をかざしてトルカを利用する際、利用可能なトルカを自動読取させるかどうかを設定できます。

1 ノーマルメニューで[おサイフケータイ] ▶ [設定] ▶ [トルカ自動読取チェック]

2 設定を選ぶ

- 有効期限切れのトルカ、利用済みトルカ、microSDカード内のトルカは、トルカ自動読取チェックの対象になりません。
- [ON]に設定すると、利用可能なトルカが自動的に認識され、[利用済みトルカ]フォルダに移動されます。
- [OFF]に設定しているときは、トルカの一部機能を利用できないことがあります。
- [OFF]に設定している状態で読み取り機にかざすと、自動読取機能を利用するかどうかの確認画面が表示されるときがあります。トルカを利用するには[はい]を選びます。

トルカ自動表示

トルカ取得完了時に自動的に表示するかどうかを設定できます。

1 ノーマルメニューで[おサイフケータイ] ▶ [設定] ▶ [トルカ自動表示]

2 設定を選ぶ

トルカサウンド設定

トルカ内のFlash画像の効果音の音量を調節できます。

1 ノーマルメニューで[おサイフケータイ] ▶ [設定] ▶ [トルカサウンド設定] ▶ 

地図

地図.....	292
周辺エリアの情報検索.....	293
イマドコかんたんサーチ/イマドコサーチ.....	293
位置情報.....	293

地図

- i アプリを起動して、指定した場所の地図を見ることができます。
- あらかじめ地図選択(☞P.292)を行い、起動する i アプリを設定してください。起動する i アプリが設定されていない場合は、地図選択画面が表示されます。
 - お買い上げ時は、「地図アプリ」が起動するように設定されています。「地図アプリ」の操作方法については☞P.292

1 ノーマルメニューで[地図/海外] ▶ [地図]



- i アプリが起動します。

地図選択

地図/海外メニューの[地図]や各機能の位置情報から[地図を見る]を選択したときに起動する i アプリを設定します。

1 ノーマルメニューで[地図/海外] ▶ [地図選択]

2 i アプリを選ぶ ▶ [OK]

- 地図選択一覧画面の表示変更: 
 - 押すたびに、リスト表示→サムネイル表示→グラフィカル表示の順に切り替わります。
- i アプリの設定状態によって次のマークが表示されます。
 - : 地図選択に設定中のソフト
 - : 地図選択が可能なソフト

「地図アプリ」の利用

「地図アプリ」は、位置情報を利用して、現在地や指定した場所の地図を見たり、周辺の情報を調べたり、目的地までのルート表示などができるドコモ地図ナビサービスの i アプリです。ドライブのときに便利な情報や、災害時に役立つ施設情報なども検索できます。

■ サービス利用料金について

本アプリの提供サービスは、以下に分類されます。

無料機能

- 地図表示、周辺情報の検索ができます。グルメクーポンの検索もできます。

有料機能

ドコモ地図ナビの有料機能をお使いの場合は、お申し込みとドコモ地図ナビ月額使用料が必要です。本サービスをはじめてお申し込みいただいた方は初月無料でご利用になれます。

- 車・電車・徒歩を含めた総合的なルート表示ができます。渋滞情報を考慮したルート検索も可能です。
- 電車の乗換案内や、時刻表の表示が可能です。
- お気に入りの場所を登録することができます(5件までは無料)。また登録した地点は、i Menu地図、契約者向けサイト、PCサイトなどで共有することができます。
- 過去に位置情報を利用して表示した場所を、市区町村や都道府県単位で地図上に色を塗って表示する訪れた街機能が利用できます。
- 災害時に役立つ施設の検索が可能です。また、災害用地図アプリという、通信不要の i アプリを利用できます。自宅周辺などのエリアの災害用地図をあらかじめダウンロードしておけば、いざという場合に役立ちます。

- 海外では本アプリはご利用になれません。ただし、アプリのダウンロードやバージョンアップは可能です。
- ご利用時には別途パケット通信料がかかります。本アプリをご利用の場合は i モードパケット定額サービスへのご加入をおすすめします。海外でのご利用の場合は国内でのパケット通信料と異なります。
- 本アプリを削除した場合は、[i Menu] ▶ [地図]からダウンロードしてください。
- 地図、周辺情報、経路情報などについて、正確性、即時性など、いかなる保証もいたしませんので、あらかじめご了承ください。
- 自動車、バイク、自転車などの運転中は、大変危険ですので、携帯電話の操作をしないでください。
- 走行中は必ず、ドライバー以外の方が操作を行ってください。

周辺エリアの情報検索

今いる場所の天気予報や交通情報、店舗情報など周辺エリアに特化した情報を検索できます。

- 1 ノーマルメニューで[地図／海外] ▶ [i エリア-周辺情報-]
- 2 [はい]

イマドコかんたんサーチ／イマドコサーチ

イマドコかんたんサーチ／イマドコサーチのi モードサイトに接続して、探したい相手の居場所を確認できます。

- イマドコかんたんサーチの詳細については、ドコモのホームページをご覧ください。
- イマドコサーチはお申し込みが必要な有料サービスです。
- ご利用には別途検索料(検索成功時のみ)とバケット通信料がかかります。

- 1 ノーマルメニューで[地図／海外] ▶ [イマドコサーチ] ▶ [イマドコかんたんサーチ]／[イマドコサーチ]
- 2 [はい]

位置情報

サイトなどの位置情報から地図を表示するなど、各機能で位置情報を利用できます。

- データによっては位置情報を利用できない場合があります。

■ サイト、データ放送、トルカやメッセージR/Fの位置情報の利用

例: サイトのとき

- 1 サイト表示中に位置情報を選ぶ
- 2 利用方法を選ぶ
 - ◆ [地図を見る]
 - ◆ [対応iアプリ] ▶ iアプリを選ぶ
 - ◆ [メール貼り付け] ▶ [はい] ▶ メールを作成・送信
 - ◆ [戻る]

データ管理

データBOX・便利ツールの各種ビューアについて296

静止画

イメージビューア301

画像編集305

動画

i モーションプレーヤー307

ブルーレイディスクレコーダー連携312

映像編集312

ビデオ

ワンセグを録画したビデオ・静止画の再生314

キャラ電

キャラ電316

マチキャラ

マチキャラ317

メロディ

メロディプレーヤー318

コンテンツパッケージ

コンテンツパッケージ320

microSDカード

microSDカードの利用321

FOMA端末とmicroSDカードの間でデータをコピー325

FOMA端末とmicroSDカードの間でデータを移動327

データを一括してバックアップ/復元328

データ種別ごとにバックアップ/復元330

microSDカード内データのプレビュー330

microSDカードの管理330

フォルダ管理

各種フォルダの管理333

各種データの管理334

赤外線通信

赤外線通信337

i C 通信

i C 通信機能341

データ送受信設定342

ボイスレコーダー

ボイスレコーダー343

PDFデータ

PDF対応ビューア343

ドキュメントビューア

ドキュメントビューア346

マンガ・ブックリーダー

マンガ・ブックリーダー348

データBOX・便利ツールの各種ビューアについて

データの種類によって、それぞれのフォルダに保存されます。

- データの種類を選ぶと、前回データ参照を終了したときの参照先(FOMA端末またはmicroSDカード)が表示されます。

データBOX

■ マイビクチャ (P.301)

- FOMA端末で撮影した静止画やダウンロードした画像が保存されます。

マイビクチャ(本体)	
→microSD	マイビクチャ(microSD)に切り替え
カメラ	FOMA端末で撮影した静止画用フォルダ
iモード	サイトやiモードメール、メッセージR/Fなどで入手した画像用フォルダ
デコメビクチャ	デコメール®作成時に利用できる画像用フォルダ
デコメ絵文字※ ¹	デコメール®作成時に利用できる絵文字用フォルダ
プリインストール	あらかじめ登録されている画像用フォルダ
外部取得データ	バーコードリーダーやmicroSDカード、赤外線通信、i C通信、FOMA 充電機能付USB接続ケーブル 02(別売)を利用して入手した画像用フォルダ
アイテム	フレームやスタンプ用フォルダ
自動お預かり※ ²	お預かりセンターに定期的に自動でバックアップする画像用フォルダ
(ユーザフォルダ)	お客様が作成できるフォルダ

マイビクチャ(microSD)

→本体	マイビクチャ(本体)に切り替え
カメラフォルダxxx※ ³	FOMA端末で撮影した静止画やDCF準拠のJPEG画像、GIF画像(GIFアニメーションを除く)用のフォルダ
(カメラフォルダ用ユーザフォルダ)	お客様が作成できるフォルダ
その他静止画	FOMA端末からコピーしたGIFアニメーションやDCF準拠していないJPEG画像、Flash画像用フォルダ
(その他静止画用ユーザフォルダ)	お客様が作成できるフォルダ
デコメ絵文字	デコメール®作成時に利用できる絵文字用フォルダ
(デコメ絵文字®用ユーザフォルダ)	お客様が作成できるフォルダ
移行可能コンテンツ	FOMA端末から移動したり、サイトなどからダウンロードしたりした、FOMA端末外に出力できない画像用フォルダ

- ※¹ デコメ絵文字®は[デコメ絵文字]フォルダへ直接保存されます。また、デコメ絵文字®以外のデータは保存できません。
- ※² お預かりセンターへの保存についてはP.122
- ※³ 撮影した静止画を保存したり、FOMA端末から静止画をコピーしたりすると[カメラフォルダ100]が自動的に作成され、ファイル数が1000件になると、[カメラフォルダxxx]([xxx]は100~999の3桁の半角数字)という名前のフォルダが自動的に作成されます。

■ ミュージック (P.247)

- 着うたフル®が保存されます。

■ Music&Videoチャンネル (P.259)

- 取得したMusic&Videoチャンネルの番組が保存されます(P.259)。

■ i モーション・ムービー (P.307)

- FOMA端末で撮影した動画や録音した音声、取得した i モーションが保存されます。

i モーション・ムービー (本体)	
→microSD	i モーション・ムービー (microSD) に切り替え
カメラ	FOMA端末で撮影した動画用フォルダ
i モード	サイトや i モードメール、メッセージR/Fなどで入手した i モーション用フォルダ
プリインストール	あらかじめ登録されている i モーション用フォルダ
外部取得データ	microSDカード、赤外線通信、i C 通信、FOMA 充電機能付USB接続ケーブル 02を利用して入手した i モーション用フォルダ
(ユーザフォルダ)	お客様が作成できるフォルダ
i モーション・ムービー (microSD)	
→本体	i モーション・ムービー (本体) に切り替え
動画 (QVGA以下)	FOMA端末で撮影した「QVGA:320×240」以下の動画用フォルダ
(動画 (QVGA以下) 用ユーザフォルダ)	お客様が作成できるフォルダ
レコーダー連携	ブルーレイディスクレコーダーから転送した動画用フォルダ
動画 (その他)※	「QVGA:320×240」を超える動画や、音声のみの i モーションやボイスレコーダーで記録したデータ、およびパソコンから転送したデータ用フォルダ
(動画 (その他) 用ユーザフォルダ)	お客様が作成できるフォルダ
移行可能コンテンツ	FOMA端末から移動したり、サイトなどからダウンロードしたりした、FOMA端末外に出力できない i モーション用フォルダ

※ [動画 (その他)] フォルダにはデータを1000件まで保存できます。ファイル形式はMP4です。また、パソコンからは、MP4、ASF、3GPP形式のファイルが転送できます。ファイル名は、MMF0001～MMF9999です。FOMA端末では、1000件まで参照することができますが、次の場合には、データが表示されないことがあります。

- 再生できないデータがあるとき
- 1001件以上データが存在するとき
- ファイル名が「MMFxxxx」（「xxxx」は数字）でないとき

■ メロディ (P.318)

- 着信音に設定できるメロディが保存されます。

メロディ (本体)	
→microSD	メロディ (microSD) に切り替え
i モード	サイトや i モードメール、メッセージR/Fなどで入手したメロディ用フォルダ
プリインストール	あらかじめ登録されているメロディ用フォルダ
外部取得データ	バーコードリーダーやmicroSDカード、赤外線通信、i C 通信、FOMA 充電機能付USB接続ケーブル 02を利用して入手したメロディ用フォルダ
(ユーザフォルダ)	お客様が作成できるフォルダ
メロディ (microSD)	
→本体	メロディ (本体) に切り替え
メロディ	あらかじめ用意されているメロディ用フォルダ
(ユーザフォルダ)	お客様が作成できるフォルダ
移行可能コンテンツ	FOMA端末から移動したり、サイトなどからダウンロードしたりした、FOMA端末外に出力できないメロディ用フォルダ

■ コンテンツパッケージ (P.320)

- サイトなどからダウンロードしたコンテンツパッケージが保存されます。

■ マイドキュメント(☞P.343)

- PDFデータが保存されます。

マイドキュメント(本体)	
→microSD	マイドキュメント(microSD)に切り替え
iモード	サイトやiモードメール、メッセージR/Fなどで入手したPDF用フォルダ
プリインストール	あらかじめ登録されているPDF用フォルダ
外部取得データ	バーコードリーダーやmicroSDカード、赤外線通信、iC通信、FOMA充電機能付USB接続ケーブル02を利用して入手したPDF用フォルダ
(ユーザフォルダ)	お客様が作成できるフォルダ
マイドキュメント(microSD)	
→本体	マイドキュメント(本体)に切り替え
PDF	FOMA端末からコピーしたり、サイトやiモードメール、メッセージR/Fなどから入手したりしたPDF用フォルダ
(ユーザフォルダ)	お客様が作成できるフォルダ

■ きせかえツール(☞P.100)

- きせかえツールが保存されます。

きせかえツール(本体)	
→microSD	きせかえツール(microSD)に切り替え
iモード	サイトなどで入手したきせかえツール用フォルダ
プリインストール	あらかじめ登録されているきせかえツール用フォルダ
(ユーザフォルダ)	お客様が作成できるフォルダ
きせかえツール(microSD)	
→本体	きせかえツール(本体)に切り替え
移行可能コンテンツ	FOMA端末から移動したり、サイトなどからダウンロードしたりした、FOMA端末外に出力できないきせかえツール用フォルダ

■ マチキャラ(☞P.317)

- マチキャラが保存されます。

マチキャラ(本体)	
→microSD	マチキャラ(microSD)に切り替え
iモード	サイトなどで入手したマチキャラ用フォルダ
プリインストール	あらかじめ登録されているマチキャラ用フォルダ
(ユーザフォルダ)	お客様が作成できるフォルダ
マチキャラ(microSD)	
→本体	マチキャラ(本体)に切り替え
移行可能コンテンツ	FOMA端末から移動したり、サイトなどからダウンロードしたりした、FOMA端末外に出力できないマチキャラ用フォルダ

■ キャラ電(☞P.316)

- キャラ電が保存されます。

キャラ電	
iモード	サイトなどで入手したキャラ電用フォルダ
プリインストール	あらかじめ登録されているキャラ電用フォルダ
(ユーザフォルダ)	お客様が作成できるフォルダ

■ ワンセグ(☞P.314)

- FOMA端末で録画したビデオや静止画が保存されます。

ワンセグ(本体)	
→microSD	ワンセグ(microSD)に切り替え
イメージ	ワンセグで録画した静止画用フォルダ
ビデオ	ワンセグで録画したビデオ用フォルダ
ワンセグ(microSD)	
→本体	ワンセグ(本体)に切り替え
ビデオ	ワンセグで録画したビデオ用フォルダ

■ その他(☞P.346)

- Microsoft Wordファイル、Microsoft Excelファイル、Microsoft PowerPointファイルや画像ファイルなどが保存されます。

その他(本体)	
→microSD	その他(microSD)に切り替え
iモード	サイトなどで入手したドキュメント用フォルダ
外部取得データ	microSDカードを利用して入手したドキュメント用フォルダ
(ユーザフォルダ)	お客様が作成できるフォルダ
その他(microSD)	
→本体	その他(本体)に切り替え
その他	FOMA端末からコピーしたり、サイトやiモードメール、メッセージR/Fなどから入手したりしたドキュメント用フォルダ
(ユーザフォルダ)	お客様が作成できるフォルダ

便利ツールの各種ビューア

■ マンガ・ブックリーダー(☞P.348)

- 電子書籍など(電子書籍/電子コミック)を表示できます。

マンガ・ブック(本体)	
→microSD	マンガ・ブック(microSD)に切り替え
マンガ・ブックリーダー	サイトなどで入手した電子書籍などのフォルダ
iモード	サイトなどで入手した閲覧制限が設定されている電子書籍などのフォルダ
(ユーザフォルダ)	お客様が作成できるフォルダ
マンガ・ブック(microSD)	
→本体	マンガ・ブック(本体)に切り替え
マンガ・ブックリーダー	サイトなどで入手したり、パソコンなどから保存したりした電子書籍などのフォルダ
マンガ	サイトなどで入手した、閲覧制限が設定されている電子書籍などのフォルダ
(ユーザフォルダ)	お客様が作成できるフォルダ

■ ドキュメントビューア(☞P.346)

- [ドキュメントビューア]内のフォルダ一覧はデータBOXの[その他]内と同じ内容を表示します。

データ一覧画面の見かた

フォルダを選ぶとデータ一覧画面が表示されます。

- 表示方法の変更については☞P.301

例: [カメラ]フォルダのデータ一覧画面(表示切替: [ビジュアルメニュー])

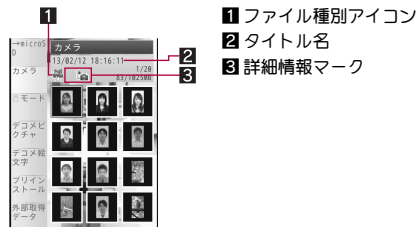

- タイトルは先頭から全角11文字(半角23文字)まで表示されます。全角11文字(半角23文字)を超えると、テロップ表示されます(文字サイズの設定や一覧画面の表示方法により、表示される文字数は異なる場合があります)。
- i モーションの場合、画像の代わりに次のように表示されるときがあります。
 - [🔊]が表示
 - ・ 音声のみのデータ
 - ・ 画像サイズが非対応のデータ
 - ・ 画像ファイル形式が非対応のデータ
 - [📄]が表示
 - ・ テキストのみのデータ
 - ・ 画像が壊れているデータ、または表示できないデータ
 - [📄]が表示
 - ・ ダウンロードの途中で保存したデータ

- PDFデータの場合、画像の代わりに[PDF]や[PDF]、[PDF]と表示される場合があります。PDF対応ビューアを起動すると画像が表示されるようになります。
- Microsoft Wordファイル、Microsoft Excelファイル、Microsoft PowerPointの場合、画像の代わりに[DOC]や[XLS]、[PPT]と表示される場合があります。ドキュメントビューアを起動すると画像が表示されるようになります。

アイコンの種類とマークの説明

■ ファイル種別アイコン

静止画の種類

JPEG			
5 M: 1932×2576	3 M: 1536×2048	フルHD: 1080×1920	HD: 1280×720

JPEG			
待受: 480×854	VGA: 480×640	ワンセグ: 320×180	QVGA: 240×320

JPEG		GIF画像 GIF アニメーション	Flash画像
QCIF: 176×144	その他		

i モーションの種類

MP4/Mobile MP4			
再生制限なし	再生制限あり		
	再生期間	再生期限	再生回数

ブルーレイディスク レコーダーから転送	ASF

メロディの種類

SMF	MFi

PDFの種類

すべてのページ をダウンロード	ページ単位で 部分的に ダウンロード	ダウンロード 失敗

その他のファイルの種類

Microsoft Word	Microsoft Excel	Microsoft PowerPoint	PNG	BMP	その他※

※ FOMA端末では表示できません。

ドコモUIMカードセキュリティ機能が設定されたファイル

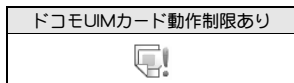

コンテンツパッケージの種類

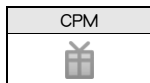

■ 詳細情報マーク

✉ : メール添付やFOMA端末外への出力ができないようにファイル制限されているファイル

🖼️ : フレーム画像、またはスタンプ画像

📱 : i モードなどで取得したファイル[※]

📶 : バーコードリーダーやmicroSDカード、赤外線通信、i C通信、FOMA充電機能付USB接続ケーブル 02を利用して取得したファイル[※]

📷 : カメラ撮影したファイル

📺 : テレビ電話中に撮影したファイル

📄 : 電子書籍などで保存した静止画

📄 : PDF対応ビューアの表示画面を切り出して保存した静止画

📹 : ワンセグで録画した静止画

※ フレーム画像、スタンプ画像は除く

データの表示方法変更

■ データ/フォルダー一覧画面の表示切替

例: マイピクチャのとき

1 データ一覧画面で **📄** ▶ [静止画設定] ▶ [表示切替]

2 表示方法を選ぶ

● 設定できる項目は画面によって異なります。

■ 全画面モードで表示

1 画像 / i モーションのデータ一覧画面で画像にカーソルを合わせる ▶ **🖼️**

イメージビューア

データBOXのマイピクチャに保存された画像を表示します。

1 ノーマルメニューで[データBOX] ▶ [マイピクチャ]

- カメラギャラリー: **📷**
- スライドショーを表示: **🖼️**

2 画像を選ぶ



画像表示画面

- 画像の保存件数が多くなると画像表示が遅くなるときがあります。
- サイトなどからダウンロードしたGIFアニメーションやFlash画像は、見えかたが異なるときがあります。

■ 画像表示画面のボタン操作

左90度回転(JPEG画像)	📷	全画面モード切替(JPEG画像以外)	🖼️
メール/ブログ機能	✉	全画面モード切替(JPEG画像)	📄
縮小/等倍/拡大(GIF画像)	📄	再生/一時停止(Flash画像)	📄
スクロール ^{※1}	🔄	前の画像を表示 ^{※2}	📄
次の画像を表示 ^{※2}	📄	縮小(JPEG画像) ^{※3}	1
ピクチャテーブル表示(JPEG画像以外)	1	拡大(JPEG画像)	3
前の画像を表示	4	エフェクト切替	5
次の画像を表示	6	ピクチャテーブル表示	✕

※1 画像が画面より大きい場合にスクロールします。

- ※ 2 画像が画面より小さい場合、または画像が画面より大きく画像の右端/左端が表示されている場合に次/前の画像を表示します。
- ※ 3 縮小し続けると、ピクチャテーブル表示になります。

- GIFアニメーションやFlash画像は、縮小/等倍/拡大の切り替えができません。
- 次/前の画像を表示するときに画像が乱れたり、表示されなかったりすることがあります。
- Flash画像再生中は、全画面モードへの切り替えや、メール/ブログ機能は利用できません。停止してから操作してください。

■ フォルダ一覧画面のサブメニュー操作

[フォルダ管理]	
▶ [フォルダ新規作成]	☞P.333
▶ [フォルダ名編集]	☞P.333
▶ [フォルダセキュリティ]	☞P.333
[削除]	☞P.333
[microSDへ移動]	☞P.327
[microSDへ全件コピー]	☞P.326
[データ送信]	
▶ [赤外線送信]	☞P.340
▶ [i C送信]	☞P.342
[静止画設定]	
▶ [表示切替]	☞P.301
▶ [照明点灯時間設定] ▶ 設定を選ぶ	
● 表示中の照明の点灯時間を設定します。	
▶ [音量設定] ▶ 	
● Flash画像再生時の音量を調節します。	
▶ [スライドショー開始]	☞P.304
▶ [スライドショー設定]	☞P.304
▶ [ピクチャテーブル]	☞P.304
[メモリ確認]	☞P.337

[ショートカット作成] ☞P.38

[本体⇔microSD切替]

■ 画像一覧画面のサブメニュー操作

- 次の機能については、フォルダ一覧画面のサブメニュー操作(☞P.302)を参照してください。
 - データ送信
 - 静止画設定(表示切替、照明点灯時間設定、音量設定、スライドショー開始、スライドショー設定)
 - ショートカット作成 ■ 本体⇔microSD切替

[編集・情報表示]

▶ [画像編集]	☞P.305
▶ [プチエステ]	☞P.307
▶ [タイトル編集]	☞P.334
▶ [ファイル名編集]	☞P.334
▶ [ファイル制限] ▶ 設定を選ぶ	
● 静止画のFOMA端末外への出力を制限します。	
▶ [情報表示]	☞P.335

[削除] ☞P.335

[分類登録] ☞P.334

[画面設定] ☞P.304

[移動/コピー]

▶ [フォルダ間移動]	☞P.335
▶ [microSDへ移動]	☞P.328
▶ [microSDへコピー]	☞P.326
▶ [自動お預かりへ移動]	☞P.122
▶ [お預かりセンターに保存]	☞P.123
▶ [お預かり済アイコンクリア]	☞P.122

[静止画設定]

▶ [ソート]	☞P.334
---------	--------

- ▶ [メモ作成]
 - メモ作成の詳細についてはP.371

[ファイル制限]について

- FOMA端末で撮影、または編集して作成したデータに設定できます。ただし、編集するデータによっては設定できないものもあります。

■ 画像表示画面のサブメニュー操作

- 次の機能については、画像一覧画面のサブメニュー操作(P.302)を参照してください。
 - 編集・情報表示(タイトル編集、情報表示)
 - 分類登録
 - 画面設定
 - 移動/コピー(お預かりセンターに保存)
 - 静止画設定(メモ作成)

[リトライ] (Flash画像のみ)

[メール/ブログ機能]

- ▶ [メール添付] P.218
- ▶ [メール挿入] P.218
- ▶ [投稿] P.218

[編集・情報表示]

- ▶ [画像編集] (Flash画像以外) P.305
- ▶ [ブチエステ] (Flash画像以外) P.307
- ▶ [ファイル名編集] (Flash画像以外) P.334
- ▶ [ファイル制限] (Flash画像以外) ▶ 設定を選ぶ
 - 静止画のFOMA端末外への出力を制限します。

[1件削除] P.335

[移動/コピー]

- ▶ [1件移動] P.335
- ▶ [microSDへ1件移動] P.328
- ▶ [microSDへ1件コピー] P.327
- ▶ [自動お預かりへ移動]
 - 自動お預かりへ移動の詳細についてはP.122

[データ送信]

- ▶ [赤外線送信] P.340
- ▶ [iC送信] P.342

[静止画設定]

- ▶ [ピクチャテーブル] P.304
- ▶ [ズーム] (Flash画像以外) ▶ ズームの種類を選ぶ
- ▶ [エフェクト設定] ▶ 設定を選ぶ
 - 次/前の画像に切り替えるときのエフェクト(効果)を設定します。
- ▶ [照明点灯時間設定] ▶ 設定を選ぶ
 - 表示中の照明の点灯時間を設定します。
- ▶ [音量設定] (Flash画像以外) ▶ 
 - Flash画像再生時の音量を調節します。
- ▶ [自動回転設定] (Flash画像以外) ▶ 設定を選ぶ
 - JPEG画像の場合、ディスプレイ内で最大に見えるように、自動的に回転して表示できます。
- ▶ [表示モード] (Flash画像以外) ▶ 設定を選ぶ
- ▶ [ライトアップ] (Flash画像以外)
- ▶ [操作ガイド]

- Flash画像再生中は操作できません。停止してから操作してください。

[ズーム]について

- GIFアニメーション、BMP画像、PNG画像、Flash画像はズームできません。
- GIF画像、フレームやスタンプは[等倍⇄フィット]のみ選択できます。

[自動回転設定]について

- JPEG画像以外の画像は操作できません。

[表示モード]について

- 全画面モードはディスプレイ内に納まるサイズ、ワイドモードは余白が付かないサイズです。

ピクチャテーブル

ピクチャテーブル表示にすると、指定したフォルダ内の画像を縮小して一覧で表示します。

- 1 ノーマルメニューで[データBOX] ▶ [マイピクチャ]
- 2 フォルダにカーソルを合わせる ▶ **[N5]** ▶ [静止画設定] ▶ [ピクチャテーブル]
 - 全画面表示: **[O]**
 - フォルダ切替: **[N5]** ▶ フォルダを選ぶ
 - 操作ガイドの表示: **[M]**
 - 画像を選択すると、画像表示画面が表示されます。

スライドショー設定

- 1 ノーマルメニューで[データBOX] ▶ [マイピクチャ]
- 2 フォルダにカーソルを合わせる ▶ **[N5]** ▶ [静止画設定] ▶ [スライドショー設定]
- 3 各項目を設定 ▶ **[O]**
 - 設定できる項目は次のとおりです。
 - **タイトル**:スライドショー設定のタイトルを設定できます。
 - **配置**:スライドショーに表示する画像の配置を設定できます。
 - **背景**:スライドショーの背景を設定できます。
 - **ミュージック**:スライドショーのBGMを設定できます。
 - **効果設定**:画像を切り替えるときの効果を設定できます。
 - **再生間隔**:スライドショーを再生する間隔を設定できます。
 - **再生順序**:スライドショーを再生する順序を設定できます。
 - **コメント**:コメントを表示するかどうかを設定できます。
 - 10番(シンプル)には効果設定と再生間隔のみ設定できます。
 - 設定一覧: **[N5]**
 - 再生: **[M]**
 - 前/次のテンプレートを編集: **[O]** / **[O]**
 - スライドショー設定に登録された番号が **O** で囲まれます。

■ スライドショー再生

設定したフォルダ内の画像を連続して表示します。

- 1 ノーマルメニューで[データBOX] ▶ [マイピクチャ]
- 2 フォルダにカーソルを合わせる ▶ **[N5]** ▶ [静止画設定] ▶ [スライドショー開始]
 - 音量調節: **[O]**
 - スライドショーの再生/一時停止: **[O]**
 - スライドショーを最初から再生: **[O]**
 - 設定の変更: **[N5]** ▶ 各項目を設定 ▶ **[O]**
 - 再生: **[M]**

画面設定

画像を待受画面などに設定します。

- 1 ノーマルメニューで[データBOX] ▶ [マイピクチャ]
- 2 画像にカーソルを合わせる ▶ **[N5]** ▶ [画面設定]
- 3 項目を選ぶ
 - 待受画面に設定するとき: [待受画面設定] ▶ [はい]
 - 画像のサイズによっては、表示サイズ選択画面が表示されます。表示サイズを選んでください。
 - 電話帳に登録するとき: [電話帳画像設定] ▶ 電話帳に登録
 - スケジュールを作成するとき: [スケジュール画像設定] ▶ スケジュールに登録
- フレームやスタンプ、ワンセグで録画した静止画は画面設定できません。
- microSDカード内の静止画は、直接設定できません。FOMA端末にコピー/移動してから登録してください。
- スケジュールを作成する場合、表示されるスケジュールの予定登録画面には、あらかじめ次の内容が登録されます。
 - 日時:静止画の保存日時
 - 画像:静止画

静止画を添付してメール送信

静止画をメールに添付して送信できます。また、デコメール®として送信したり、ブログ/SNSに投稿したりすることもできます。

- ファイルの添付についてはP.139

1 ノーマルメニューで[データBOX] ▶ [マイピクチャ]

2 静止画にカーソルを合わせる ▶

3 送信方法を選ぶ

- 送信方法についてはP.218「メール/ブログ機能」の操作2へ

4 メール/デコメール®を作成・送信

画像編集

画像編集では、編集前と編集後の静止画を見比べながら、連続して編集できます。

- 編集前の静止画のサイズによっては、利用できない編集メニューがあります。
- 画像エフェクトや画像補正、プチエステなどは、静止画によって効果に差があります。
- FOMA端末外から取得した静止画は編集できないときがあります。
- 画像編集を行うと画質が劣化したり、データの容量が増減したりする場合があります。
- Flash画像やGIFアニメーションは編集できません。
- 人物の顔などを編集した静止画は、人格権および肖像権を尊重し、中傷にならないようにご配慮ください。
- 編集した静止画は圧縮して保存し直されるため、編集前の静止画とは異なって見えることがあります。

1 ノーマルメニューで[データBOX] ▶ [マイピクチャ]

2 静止画にカーソルを合わせる ▶ ▶ [編集・情報表示] ▶ [画像編集]

- を押すと画像編集メニューの非表示/表示を切り替えることができます。画像編集メニューを選択して編集することができます。

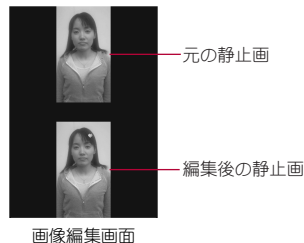

3 静止画を編集



4 ▶ [はい]

- 保存後に続けて編集するとき: 

5 [OK]

- タイトルの編集: [タイトル編集] ▶ タイトルを編集 ▶  ▶ [OK]
- 全角25文字(半角50文字)まで入力できます。
- 保存先の変更: [フォルダ変更] ▶ フォルダにカーソルを合わせる ▶  ▶ [OK]
- 保存してメールに添付: [メール作成] ▶ メールを作成・送信

■ 画像編集画面のサブメニュー操作

[画像確認]

▶ [編集前画像確認]

▶ [編集後画像確認]

[画像切り出し]

 P.306

[サイズ変更] ▶ サイズを選ぶ

[画像回転] ▶ 種類を選ぶ

[エフェクト]

▶ [画像エフェクト] ▶ 種類を選ぶ

- 静止画の色合いやタッチを変更します。



- ▶ [フェイスエフェクト] ▶ 種類を選ぶ
 - 人物の顔に喜怒哀楽などの表情効果を付けます。

- ▶ [フェイスエフェクト(鏡面)] ▶ 項目を選ぶ
 - 人物の顔を左右対称にします。

[画像補正] ▶ 種類を選ぶ

- 静止画にシャープネスやソフトなどの補正をかけることができます。

[スタンプ]

- ▶ [画像スタンプ] ▶ スタンプにカーソルを合わせる ▶  ▶ 貼り付け位置を調整 ▶  ▶ 

- ▶ [フェイススタンプ] ▶ 種類を選ぶ

- ▶ [文字スタンプ]  P.306

[フレーム] ▶ フレームにカーソルを合わせる ▶

[顔検出位置修正] P.306

[元に戻す] ▶ [はい]

[サイズ変更]について

- サイズ変更しても縦横比は変更されません。縦横比が異なる画像をアイコンやテレビ電話代替画像に使用する場合は画像切り出しを利用してください。
- 現在の横(縦)サイズを変換後の横(縦)サイズに拡大または縮小します。「アイコン:152×152」にサイズ変更する場合、上下(左右)が足りないときは、静止画を中央に配置して上下(左右)に余白が付きま

[画像回転]について

- 縦と横のサイズが異なる静止画を90度回転させると、縦横比が変わります。
- 静止画によっては、保存先フォルダを指定できないときがあります。

[フェイスエフェクト]、[フェイスエフェクト(鏡面)]、[フェイススタンプ]について

- 静止画内の顔の位置や大きさによっては、うまく加工できないことがあります。正面を向いた顔が大きく中央に写っている静止画を使用してください。
- 顔の輪郭情報が正しく抽出できないときは  P.306

[フレーム]について

- FOMA端末にはあらかじめ「待受:480×854」、「VGA:480×640」用のフレームが登録されています。

[元に戻す]について

- 取り消しは1回のみ可能です。続けて取り消し操作を行うと、未編集状態に戻ります。

画像切り出し

静止画のサイズを修正できます。

1 画像編集画面で ▶ [画像切り出し]

2 サイズを選ぶ

3 切り出し部分を選ぶ ▶

- 画像の拡大/縮小:  / 

- 現在の横サイズを変換後の横サイズに拡大または縮小します。上下が足りないときは、静止画を中央に配置して、上下に余白が付きま



文字スタンプ

1 画像編集画面で ▶ [スタンプ] ▶ [文字スタンプ]

2 種類を選ぶ

- [フリーワード]のとき:文字を入力 ▶ 
 - ・ 全角11文字(半角22文字)まで入力できます。文字が画面の幅を超えるときは、はみ出した部分が削除されます。

3 貼り付け位置を調整 ▶

- 文字サイズの変更:  / 
- 文字色の変更:  ▶ 文字色を選ぶ

顔検出位置修正

フェイスエフェクトやフェイススタンプ、プチエステで利用する顔の各部の輪郭情報を、手動で設定できます。

1 画像編集画面で ▶ [顔検出位置修正]

2 指定する部位を選ぶ

- 顔の輪郭を指定(赤枠):
- 口の輪郭を指定(黄枠):
- 左目の輪郭(緑枠)と右目の輪郭(青枠)を指定:
- それぞれのボタンを押すたびに、[+]の位置が切り替わります。

3 輪郭を指定する

例: 顔の輪郭のとき

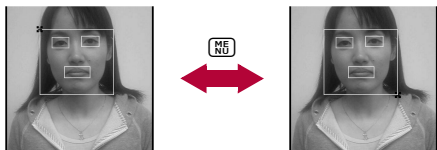

輪郭の左上に[+]
カーソルを合わせる。

輪郭の右下に[+]
カーソルを合わせる。

- 操作2~3を繰り返し、すべての輪郭を指定します。

4

プチエステ

人物の顔の静止画に、美白やナチュラルのメイクアップ効果をかけることができます。

- 1 ノーマルメニューで[データBOX] ▶ [マイピクチャ]
- 2 静止画にカーソルを合わせる ▶ ▶ [編集・情報表示] ▶ [プチエステ]
- 3 効果を選ぶ

- 静止画の保存についてはP.305「画像編集」の操作4へ

- 顔の輪郭情報が正しく抽出できないときはP.306

i モーションプレーヤー

データBOXのiモーション・ムービーに保存された動画/iモーションを再生します。

- 1 ノーマルメニューで[データBOX] ▶ [iモーション・ムービー]

- カメラギャラリー:

2 iモーションを選ぶ

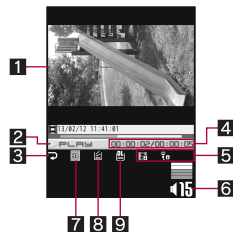

iモーション再生画面

- 1 再生画像
- 2 再生状態
 - ▶ PLAY: 再生中
 - || PAUSE: 一時停止中
 - STOP: 停止中
 - ▶▶ FF: 早送り中
 - ◀◀ RR: 早戻し中
- 3 リピート再生
 - ↺ : リピート再生中
- 4 再生時間/総再生時間

5 再生種別

- : 音声あり
- : 映像あり
- : テロップあり
- : 音声再生不可
- : 映像再生不可

6 音量

15 : 10 (音量0) ~ 25 (音量25)

- ミュート中は、数字の上にが重なって表示されます。

7 画像サイズ

- : 「sQCIF: 128×96」
- : 「QCIF: 176×144」
- : 「CIF: 352×288」
- : 「QQVGA: 160×120」
- : 「hQVGA: 240×176」
- : 「QVGA: 320×240」
- : 「WQVGA: 400×240」
- : 「VGA: 640×480」
- : 「FWVGA: 864×480」
- : 「ワイド: 720×400」
- : 「HD: 1280×720」
- : 「フルHD: 1920×1080」

8 バッファリング中

: バッファリング中表示 (標準タイプ・ストリーミングタイプ)

9 ダウンロード未完了

: ダウンロード未完了

- 再生可能な i モーションの種類は次のとおりです。

ファイル形式		符号化方式
MP4 (拡張子:「.mp4」 「.3gp」「.m4a」)	映像	MPEG-4、H.263、H.264
	音声	AMR、AAC、HE-AAC、Enhanced aacPlus
ASF (拡張子:「.asf」)	映像	MPEG-4
	音声	AMR、G.726

- 符号化方式がH.263の i モーションは、「CIF: 352×288」、「QCIF: 176×144」、「sQCIF: 128×96」が再生可能です。



- 符号化方式がMPEG-4、H.264の場合、「1920×1080」より大きいサイズの i モーションは再生できません。ただし、ファイル形式がASFの場合、「QVGA: 320×240」より大きいサイズの i モーションは再生できません。
- i モーションにテロップが付いていても、テロップは表示されません。
- ダウンロードの途中で保存した i モーションを選ぶと、残りのデータをダウンロードするかどうかの確認画面が表示されます。[はい]を選ぶとダウンロードできます。
- 音声のみの i モーションを再生すると、画面には固定のアニメーションが表示されます。
- 再生中に着信やアラームが動作すると、再生は中止されます。
- 再生中にFOMA端末を閉じても、再生は継続されます。

■ i モーション再生画面のボタン操作

一時停止/再生	
停止	
音量調節 (音量 0 ~ 25) * 1	
ミュート/解除	
前の i モーションを再生 * 2	
コマ戻し (一時停止中)	
早戻し * 3	(1秒以上)
次の i モーションを再生 * 2	
コマ送り (一時停止中)	
早送り * 3	(1秒以上)
ボタンに割り振られた再生開始位置にジャンプ * 4	①: 先頭 ② ~ ⑨: 総再生時間の約 1/9 ずつ先の位置
表示切替 (通常モード/全面モード/フルワイドモード * 5) * 6	
メール/ブログ機能	
ライトアップ	(1秒以上)

* 1 ボタンを押し続けると、連続して音量を調節できます。

* 2 i モーション停止中も操作できます。

- ※3 [レコーダー連携]フォルダ内の動画のときは、早送り／早戻し中に通常再生になることがあります。
- ※4 総再生時間が短いときは、ジャンプしないことがあります。
- ※5 i モーションのサイズによって、フルワイドモードでは再生できないことがあります。
- ※6 サイトから i モーションを取得再生中は i モーションを保存できません。保存先にカーソルを合わせ、を押してください。
- 全画面モード、フルワイドモード中は  と  の操作が入れ替わります。FOMA端末を横向きを持って操作してください。

- データに制限があるときなど、操作ができなかったり、再生画面の総再生時間が正しく表示されなかったりすることがあります。

■ フォルダ一覧画面のサブメニュー操作

[フォルダ管理]

- ▶ [フォルダ新規作成]  P.333
- ▶ [フォルダ名編集]  P.333
- ▶ [フォルダセキュリティ]  P.333

[削除]

 P.333

[連続再生]

- ▶ [連続再生開始]
 - 指定したフォルダ内の i モーションを連続して再生します。
- ▶ [リピート再生設定] ▶ 設定を選ぶ
- ▶ [ダイジェスト再生設定] ▶ 再生時間を選ぶ
 - 各 i モーションの最長再生時間を設定します。

[microSDへ移動]

 P.327

[microSDへ全件コピー]

 P.326

[データ送信]

- ▶ [赤外線送信]  P.340
- ▶ [i C送信]  P.342

[i モーション・ムービー設定]

- ▶ [表示切替]  P.301

▶ [照明点灯時間設定] ▶ 設定を選ぶ

- 再生中の照明の点灯時間を設定します。

[メモリ確認]



 P.337

[ショートカット作成]

 P.38

[本体⇄microSD切替]









[連続再生開始]について

- 連続再生を  で停止した場合、 を押すと、停止した i モーションの先頭から連続再生が再開されます。
- 再生回数に制限のある i モーションや、再生期間の制限を超えた i モーションは再生されません。確認メッセージが表示され、次の i モーションが再生されます。
- ダウンロードの途中で保存した i モーションは再生されません。次の i モーションが再生されます。

■ 映像一覧画面のサブメニュー操作

- 次の機能については、フォルダ一覧画面のサブメニュー操作 ( P.309) を参照してください。
 - 連続再生
 - データ送信
 - i モーション・ムービー設定 (表示切替、照明点灯時間設定)
 - ショートカット作成
 - 本体⇄microSD切替

[編集・情報表示]

- ▶ [映像編集]  P.312
- ▶ [モーションデコ]  P.311
- ▶ [タイトル編集]  P.334
- ▶ [ファイル名編集]  P.334
- ▶ [作成者名編集] ▶ 作成者名を編集 ▶ 
- ▶ [コピーライト編集] ▶ コピーライトを編集 ▶ 
- ▶ [説明編集] ▶ 説明を編集 ▶ 
- ▶ [ファイル制限] ▶ 設定を選ぶ
 - 動画のFOMA端末外への出力を制限します。
- ▶ [情報表示]  P.335

[削除]	☞P.335
[分類登録]	☞P.334
[音・映像設定] ▶項目を選ぶ	
● 音・映像設定の詳細については☞P.311	
[移動/コピー]	
▶ [フォルダ間移動]	☞P.335
▶ [microSDへ移動]	☞P.328
▶ [microSDへコピー]	☞P.326
▶ [お預かりセンターに保存]	☞P.123
[i モーション・ムービー設定]	
▶ [ソート]	☞P.334

[作成者名編集]、[コピーライト編集]、[説明編集]について

- 全角・半角問わず128文字まで入力できます。

[ファイル制限]について

- FOMA端末で撮影、または編集して作成したデータに設定できます。ただし、編集するデータによっては設定できないものもあります。

■ i モーション再生画面のサブメニュー操作

- 次の機能については、映像一覧画面のサブメニュー操作(☞P.309)を参照してください。
 - 編集・情報表示
 - 音・映像設定
 - 移動/コピー(お預かりセンターに保存)

[メール/ブログ機能]	☞P.218
[1件削除]	☞P.335
[移動/コピー]	
▶ [1件移動]	☞P.335
▶ [microSDへ1件移動]	☞P.328
▶ [microSDへ1件コピー]	☞P.327

[チャプター一覧] ▶チャプターを選ぶ

- チャプターを選択して再生します。

[i モーション・ムービー設定]

- ▶ [リピート再生]
 - 通常再生に戻す:同じ操作
- ▶ [表示サイズ切替] ▶設定を選ぶ
- ▶ [ライトアップ]
- ▶ [照明点灯時間設定] ▶設定を選ぶ
 - 再生中の照明点灯時間を設定します。
- ▶ [送り速度指定] ▶設定を選ぶ
 - 早送り/早戻しの速度を設定します。
- ▶ [コマ送り幅指定] ▶送り幅を選ぶ
- ▶ [起動時画面モード設定] ▶設定を選ぶ
- ▶ [音声切替] ▶設定を選ぶ
 - ブルーレイディスクレコーダーから転送した動画の音声を切り替えます。

[リピート再生]について

- 再生回数に制限のあるデータは、リピート再生できません。

[表示サイズ切替]について

- 表示されるサイズが「480未満×392未満」のときに、表示サイズを[拡大]に切り替えることができます。

[コマ送り幅指定]について

- 音声のみのi モーションなど、[細かい]に設定しても無効となり、[大まか(高速)]でコマ送りされるi モーションがあります。

動画 / i モーションを添付して i モードメール送信

動画をメールに添付して送信できます。また、ブログ / SNS に投稿することもできます。

- ファイルの添付については P.139

1 ノーマルメニューで [データBOX] ▶ [i モーション・ムービー]

2 i モーションにカーソルを合わせる ▶

3 送信方法を選ぶ

- 送信方法については P.218「メール / ブログ機能」の操作 2 へ

4 メールを作成・送信

データBOXからモーションデコ起動

動画 / i モーションからデコメ[®]ピクチャやデコメ絵文字[®]を作成できます。

- 画像サイズが「QVGA: 320×240」、「QCIF: 176×144」、「sQCIF: 128×96」のとき、モーションデコを使用できます。
- 動画を撮影して、デコメ[®]ピクチャやデコメ絵文字[®]を作成することもできます (P.228)。



1 ノーマルメニューで [データBOX] ▶ [i モーション・ムービー]

2 i モーションにカーソルを合わせる ▶ ▶ [編集・情報表示] ▶ [モーションデコ]

3 種類を選ぶ

- デコメ[®]ピクチャを作成する場合、画像サイズが「QVGA: 320×240」のときは、240×180ドットに縮小します。
- デコメ絵文字[®]を作成する場合、映像の中心から正方形になるように切り出し、20×20ドットに縮小します。

4 [OK]

- タイトルの編集: [タイトル編集] ▶ タイトルを編集 ▶  ▶ [OK]
 - ・ 全角25文字 (半角50文字) まで入力できます。
- 保存先の変更: [フォルダ変更] ▶ フォルダにカーソルを合わせる ▶  ▶ [OK]

- デコメ[®]ピクチャの場合、画像サイズが小さいほど、きれいな画像を作成できます。
- 長時間の動画の場合、変換後のファイルサイズの制限により、最後まで変換されないことがあります。
- SH-03E以外で撮影した動画は、編集できないことがあります。
- 作成したデコメ[®]ピクチャ、デコメ絵文字[®]はFOMA端末に保存されます。

動画 / i モーションの音・映像設定

動画や i モーションを待受画面などに設定します。

1 ノーマルメニューで [データBOX] ▶ [i モーション・ムービー]

2 i モーションにカーソルを合わせる ▶

3 項目を選ぶ

- 待受画面に設定するとき: [待受画面] ▶ [はい (等倍表示)] / [はい (拡大表示)]

- microSDカードの [移行可能コンテンツ] フォルダ内の i モーションは待受画面や着信音などに直接設定できますが、設定された i モーションは、FOMA端末のデータBOXの i モーション・ムービーの [i モード] フォルダに移動されます。
- microSDカードからFOMA端末にコピーしたり、赤外線通信や i C 通信、ドコモケータイdatalinkなどを使用してパソコンや他のFOMA端末から転送したりした動画 / i モーションは、電話帳の画像に設定できません。

ブルーレイディスクレコーダー連携

ブルーレイディスクレコーダーに録画した動画をmicroSDカードに転送して、i モーションプレーヤーで再生できます。

- ブルーレイディスクレコーダーとFOMA端末をFOMA 充電機能付USB 接続ケーブル 02(別売)で接続し、動画を転送します。USBモードを[microSDモード]に設定して接続してください。接続方法は、FOMA端末とパソコンなどを接続する方法と同様です(☞P.331)。動画を転送する操作方法はブルーレイディスクレコーダーの取扱説明書をお読みください。
 - 転送した動画は、microSDカードのデータBOXの i モーション・ムービーの[レコーダー連携]フォルダに保存され、最大99件表示できます。
 - 動画を転送すると、microSDカードに保存できるビデオの件数は少なくなります。
 - ブルーレイディスクレコーダーから新たに転送した動画がある場合は、ストックアイコン[☑]が表示されます。
 - 転送した動画の再生方法は i モーションの再生方法と同様です(☞P.307)。ただし、一部操作できないものがあります。
 - ・ 画像サイズのマークの代わりに[🔍]が表示されます。
- ブルーレイディスクレコーダーとFOMA端末を、FOMA 充電機能付USB接続ケーブル 02を使って接続するときは、待受画面を表示させておいてください。

映像編集

撮影した動画を編集できます。

1 ノーマルメニューで[データBOX] ▶ [i モーション・ムービー]

2 動画にカーソルを合わせる ▶ [M6] ▶ [編集・情報表示] ▶ [映像編集]

- 映像編集画面下部にコマ割りのサムネイル画像が表示されます。
- 早送り/早戻し: Ⓞ (1秒以上) / Ⓟ (1秒以上)
- コマ送り/コマ戻し: Ⓢ
- ボタンに割り振られた再生開始位置にジャンプ: ①~⑨
- 編集した動画を再生: ▶



映像編集画面

3 動画を編集

4 [M6] ▶ [保存]

5 [保存] ▶ [OK]

- 保存先の変更: [保存] ▶ [フォルダ変更] ▶ フォルダにカーソルを合わせる ▶ ▶ [OK]
- タイトルの編集: [タイトル編集] ▶ タイトルを編集 ▶ ▶ [保存] ▶ [OK]
 - ・ 全角25文字(半角50文字)まで入力できます。
- 保存してメールに添付/ブログに投稿(☞P.218): [☐/投稿] ▶ 添付先を選ぶ ▶ メールを作成・送信

- SH-03E以外で撮影した動画は、編集できないことがあります。

■ 映像編集画面のサブメニュー操作

【静止画キャプチャ】

- 動画の一場面を、静止画として保存します。
- 保存についてはP.312「映像編集」の操作 5へ

【リサイズ】 ▶ サイズを選ぶ

- 保存についてはP.312「映像編集」の操作 5へ

【映像カッター】

☞ P.313

【情報表示】

☞ P.335

【保存】

☞ P.312

【終了】 ▶ 【はい】

【コマ送り幅指定】 ▶ 送り幅を選ぶ

【静止画キャプチャ】について

- 保存した静止画はFOMA端末で撮影した静止画と同様に扱うことができます。

【コマ送り幅指定】について

- 音声のみの i モーションなど、【細かい】に設定しても無効となり、【大まか(高速)】でコマ送りされる i モーションがあります。
- 次の場合は、コマ送り幅が【大まか(高速)】になります。
 - 映像編集画面で、画像サイズが「QVGA:320×240」、「QCIF:176×144」、「SQCIF:128×96」以外るとき
 - 編集中のデータサイズが 2 Mバイトを超えるとき
- 【細かい】に設定中は、コマ割りのサムネイル画像は表示されません。

映像カッター

動画の一部を切り取り、新しい動画として保存します。

1 映像編集画面で **[M]** ▶ 【映像カッター】

2 切り取り方法を選ぶ

- ◆ **【メール用(短)】 ▶ 始点にカーソルを合わせる ▶ **[M]****
 - ・ 指定した位置から約500Kバイトまでを自動的に切り取ります。
- ◆ **【メール用(長)】 ▶ 始点にカーソルを合わせる ▶ **[M]****
 - ・ 指定した位置から約 2 Mバイトまでを自動的に切り取ります。
- ◆ **【部分切り出し】 ▶ 始点にカーソルを合わせる ▶ **[M]** ▶ 終点にカーソルを合わせる ▶ **[M]****
 - ・ 始点と終点を指定して切り取ります。
- ◆ **【前部分消去】 ▶ 始点にカーソルを合わせる ▶ **[M]****
 - ・ 指定した始点からファイルの最後までを切り取ります。
- ◆ **【後部分消去】 ▶ 終点にカーソルを合わせる ▶ **[M]****
 - ・ ファイルの最初から指定した終点までを切り取ります。

3 【はい】 ▶ 【確認】

- 約 3 秒未満の動画は切り取りできません。
- FOMA端末に保存されている約 2 Mバイトを超える動画は、部分切り出し、前部分消去、後部分消去できません。
- 約500Kバイト以下の動画はメール用(短)、メール用(長)に切り出しできません。
- 動画を保存するまでは連続して切り取りはできません。
- コマ送り幅指定を【細かい】に設定している場合、【大まか(高速)】に設定している場合よりも切り取りに時間がかかることがあります。

ワンセグを録画したビデオ・静止画の再生

データBOXのワンセグに保存されたビデオや静止画を再生できます。ここでは、ビデオプレーヤーでのビデオの再生について説明します。

- 静止画表示中の操作についてはP.301

1 ノーマルメニューで[データBOX]▶[ワンセグ]

2 [ビデオ]フォルダ▶ビデオを選ぶ

- 静止画を表示するとき:[イメージ]フォルダ▶静止画を選ぶ



ビデオ再生画面

- 他の機器などで編集(分割)されたビデオを再生すると、映像や音声が出切れることがあります。

ビデオ再生中のデータ放送表示について

- ビデオ再生時は、再生中のビデオを録画した放送局のデータ放送が表示されます。再生を終了すると一時停止になり、データ放送の閲覧を継続できます。
- データ放送は、ビデオ一時停止中やビデオ再生の速度が通常/[▶]/[⏮]のときに表示されます。

■ ビデオ再生画面のボタン操作

一時停止/再生	⏸
音量調節(音量 0~25)※1	🔊
ミュート/解除	🔇
早戻し(⏮、⏪、⏩、⏭)※2	⏮
早送り(⏭、⏩、⏪、⏮)※2	⏭
ボタンに割り振られた再生開始位置にジャンプ※3	①:先頭 ②~⑨:総再生時間の約1/9ずつ先の位置
スロー再生※4	⑤
約10秒前の位置にバック	⏮
約30秒先の位置にスキップ	⏭
操作切替	ⓘ
字幕設定ON/OFF※5	🗨 (1秒以上)
画面表示の切替	⌂ (1秒以上)
縦横切替	🔄
ビデオプレーヤー終了	🔴 [END] ▶ [はい]

※1 🗨 (1秒以上)で連続して音量を上げることができます。🔇 (1秒以上)で音量が0になります。

※2 ボタンを押すたびに、早送り/早戻しの速度が上がります。また、ボタンを押し続けると、押し続けている間だけ[⏭]で早送り/[⏮]で早戻しをします。

※3 録画時間が短いときは、ジャンプしないことがあります。

※4 早戻し中、早送り中に操作できません。ただし通常の約1.3倍で再生中は操作できません。

※5 字幕のあるビデオを再生中に操作できます。

● 横表示中は🔄と🔄の操作が入れ替わります。FOMA端末を横向きに持つて操作してください。

■ フォルダー一覧画面のサブメニュー操作

[フォルダセキュリティ]	☞P.333
[表示切替]	☞P.301
[メモリ確認]	☞P.337
[本体⇄microSD切替]	

■ 画像一覧画面のサブメニュー操作

- 画像一覧画面のサブメニュー操作は、マイピクチャの画像一覧画面のサブメニュー操作(☞P.302)を参照してください。

■ ビデオ一覧画面のサブメニュー操作

[編集・情報表示]	
▶ [タイトル編集]	☞P.334
▶ [情報表示]	☞P.335
[削除]	☞P.335
[分類登録]	☞P.334
[microSDへ移動]	☞P.328
[microSDへコピー]	
[フンセグデータ設定]	
▶ [表示切替]	☞P.301
▶ [ソート]	☞P.334
[本体⇄microSD切替]	

■ 画像表示画面のサブメニュー操作

- 画像表示画面のサブメニュー操作は、マイピクチャの画像表示画面のサブメニュー操作(☞P.303)を参照してください。

■ ビデオ再生画面のサブメニュー操作

- 次の機能については、フンセグ視聴画面のサブメニュー操作(☞P.234)を参照してください。
 - 番組詳細情報
 - データ放送
 - 動作設定(画質設定、画面設定、音声設定、クローズ動作設定、表示音声OFF設定)
 - 操作切替
 - キー操作一覧



[再生終了]

[スキップ/スロー再生]

▶ [スキップ送り(30秒)]

▶ [スキップ戻し(10秒)]

▶ [始めから再生]

▶ [再生開始位置指定] ▶ 再生開始位置(時間:分:秒)を入力 ▶ 
●  で時間を指定することもできます。

▶ [スロー再生]

▶ [中速早送り/早戻し] ▶ 操作を選ぶ

[前のコンテンツ]

[次のコンテンツ]

[動作設定]

▶ [再生設定] ▶ 設定を選ぶ ▶ [完了]

- 再生設定の詳細については☞P.243

[中速早送り/早戻し]について



- ビデオ再生中のみ操作できます。

キャラ電

キャラ電は、テレビ電話利用時にカメラ映像の代わりに送信できるキャラクタです。キャラクタには、さまざまなアクションをさせることができます。

- キャラ電のダウンロードについてはP.187

1 ノーマルメニューで[データBOX] ▶ [キャラ電]



- テレビ電話代替画像に設定:キャラ電にカーソルを合わせる▶▶▶
[テレビ電話代替画像]

2 キャラ電を選ぶ









キャラ電再生画面

マークの意味

- :全体アクションモード
- :パーツアクションモード

- キャラ電操作中は、ボタンを押しても音は鳴りません。
- キャラ電によっては、自動でアクションするものや、アクションをしないものがあります。

■ キャラ電再生画面のボタン操作

アクションモードの切替	
アクションリストの表示	 <ul style="list-style-type: none">● 実行:アクションを選ぶ● 詳細の表示:アクションにカーソルを合わせる▶
等倍/拡大の切替	
テレビ電話代替画像に設定	
アクション操作※	 ~  、 
アクション中止	

※ アクションリストの番号に対応したアクションを実行します。

■ フォルダ一覧画面のサブメニュー操作

[フォルダ管理]

- ▶ [フォルダ新規作成] 
- ▶ [フォルダ名編集] 
- ▶ [フォルダセキュリティ] 

[削除]



[キャラ電表示設定]

- ▶ [表示切替] 
- ▶ [照亮点灯時間設定] ▶ 設定を選ぶ
 - 再生中の照明の点灯時間を設定します。

[メモリ確認]



■ キャラ電一覧画面のサブメニュー操作

[編集・情報表示]

- ▶ [タイトル編集] 
- ▶ [情報表示] 

[削除]



[分類登録]





[テレビ電話代替画像]

- テレビ電話代替画像に設定します。



[フォルダ間移動]



[テレビ電話番号入力] ▶ 電話番号を入力▶

- 電話帳の表示:電話番号入力画面で
- 発信オプションの利用:電話番号を入力▶

[キャラ電表示設定]

- ▶ [表示切替] 
- ▶ [ソート] 
- ▶ [照亮点灯時間設定] ▶ 設定を選ぶ
 - 再生中の照明の点灯時間を設定します。

■ キャラ電再生画面のサブメニュー操作

[アクション一覧]	🔗P.74
[アクション切替]	🔗P.74
[タイトル編集]	🔗P.334
[1件削除]	🔗P.335
[情報表示]	🔗P.335
[テレビ電話番号入力] ▶ 電話番号を入力 ▶ ⓘ	
● 電話帳の表示:電話番号入力画面で📞	
● 発信オプションの利用:電話番号を入力 ▶ 📧	
[キャラ電切替]	🔗P.74
[テレビ電話代替画像]	
● テレビ電話代替画像に設定します。	
[照明点灯時間設定] ▶ 設定を選ぶ	
● 再生中の照明の点灯時間を設定します。	

マチキャラ

- マチキャラの設定については🔗P.102

1 ノーマルメニューで[データBOX] ▶ [マチキャラ]

2 マチキャラを選ぶ

■ フォルダ一覧画面のサブメニュー操作

[フォルダ管理]	
▶ [フォルダ新規作成]	🔗P.333
▶ [フォルダ名編集]	🔗P.333
▶ [フォルダセキュリティ]	🔗P.333
[削除]	🔗P.333
[表示切替]	🔗P.301
[microSDへ移動]	🔗P.327
[メモリ確認]	🔗P.337

[本体⇔microSD切替]

■ マチキャラ一覧画面のサブメニュー操作

[編集・情報表示]	
▶ [タイトル編集]	🔗P.334
▶ [情報表示]	🔗P.335
[削除]	🔗P.335
[分類登録]	🔗P.334
[マチキャラ設定]	🔗P.318
[移動]	
▶ [フォルダ間移動]	🔗P.335
▶ [microSDへ移動]	🔗P.328
[マチキャラ表示設定]	
▶ [表示切替]	🔗P.301
▶ [ソート]	🔗P.334
[手動アップデート] ▶ [はい]	
[一括情報リセット] ▶ [はい]	
● マチキャラの設定経過時間や積算通話時間、受信/送信メール数などの情報をリセットします。	
[本体⇔microSD切替]	

【手動アップデート】について

- ご利用には別途パケット通信料がかかります。
- マチキャラの手動アップデートをご利用になるには、i コンシエールのご契約が必要です。
ただし、マチキャラによっては契約しなくても利用できるものがあります。

データBOXからマチキャラ設定

- 1 ノーマルメニューで[データBOX] ▶ [マチキャラ]
- 2 マチキャラにカーソルを合わせる ▶ **[M6]** ▶ [マチキャラ設定]
 - マチキャラにカーソルを合わせて**[OK]**を押しても操作できます。
- 3 設定を選ぶ

- microSDカードの[移行可能コンテンツ]フォルダ内のマチキャラは、直接設定することはできません。FOMA端末に移動してから設定してください。

メロディプレーヤー

データBOXのメロディに保存されたメロディを再生できます。

- 1 ノーマルメニューで[データBOX] ▶ [メロディ]
- 2 メロディを選ぶ
 - 停止: **[○]**



メロディ再生画面

- メロディによっては、再生できないものがあります。

■ フォルダ一覧画面のサブメニュー操作

[フォルダ管理]	
▶ [フォルダ新規作成]	🔗P.333
▶ [フォルダ名編集]	🔗P.333
▶ [フォルダセキュリティ]	🔗P.333
[削除]	🔗P.333
[microSDへ移動]	🔗P.327
[microSDへ全件コピー]	🔗P.326

[データ送信]	
▶ [赤外線送信]	🔗P.340
▶ [i C送信]	🔗P.342
[メロディ設定]	
▶ [表示切替]	🔗P.301
▶ [音量設定] ▶ [⊗]	
▶ [連続再生]	🔗P.319
[メモリ確認]	🔗P.337
[ショートカット作成]	🔗P.38
[本体⇄microSD切替]	

■ メロディー一覧画面のサブメニュー操作

- 次の機能については、フォルダ一覧画面のサブメニュー操作(🔗P.318)を参照してください。

- データ送信
- ショートカット作成
- メロディ設定(表示切替、音量設定)
- 本体⇄microSD切替

[編集・情報表示]	
▶ [タイトル編集]	🔗P.334
▶ [ファイル名編集]	🔗P.334
▶ [情報表示]	🔗P.335
[削除]	🔗P.335
[分類登録]	🔗P.334
[音設定]	🔗P.319
[移動/コピー]	
▶ [フォルダ間移動]	🔗P.335
▶ [microSDへ移動]	🔗P.328
▶ [microSDへコピー]	🔗P.326
▶ [お預かりセンターに保存]	🔗P.123

[メロディ設定]

▶ [開始位置選択] ▶ 再生部分を選ぶ

▶ [ソート]

☞ P.334

[開始位置選択]について

- ポイント再生で再生される部分はあらかじめ指定されています。また [ポイント再生] に設定しても、開始位置が指定されていないメロディのときはフルコーラス再生されます。

■ メロディ再生画面のサブメニュー操作

- 次の機能については、メロディ一覧画面のサブメニュー操作 (☞ P.318) を参照してください。

■ 編集・情報表示 ■ 音設定 ■ データ送信

[1 件削除]

☞ P.335

[移動/コピー]

▶ [1 件移動]

☞ P.335

▶ [microSDへ1 件移動]

☞ P.328

▶ [microSDへ1 件コピー]

☞ P.327

▶ [お預かりセンターに保存]

☞ P.123

[イコライザ設定] ▶ 種類を選ぶ



連続再生

指定したフォルダ内のメロディを連続して再生できます。

1 ノーマルメニューで [データBOX] ▶ [メロディ]

2 フォルダにカーソルを合わせる ▶  ▶ [メロディ設定] ▶

[連続再生]

- 次のメロディを再生: 
- メロディの先頭に戻る: 
- 前のメロディを再生: メロディの先頭で 

メロディを添付して i モードメール送信

- ファイルの添付については ☞ P.139

1 ノーマルメニューで [データBOX] ▶ [メロディ]

2 メロディにカーソルを合わせる ▶ 

3 メールを作成・送信

- 相手の機種が FOMA SH900i より前に発売された機種のときは、送ったメロディを正しく再生できないことがあります。
- 次のメロディには、一部 i モードメールに添付できないものがあります。
 - ファイル形式が MFi のメロディ
 - メールに添付されたメロディ
 - i モードからダウンロードしたメロディ
 - i アプリから取得したファイル形式が SMF のメロディで、ファイル制限ありのもの

音設定

メロディを着信音などに設定します。

1 ノーマルメニューで [データBOX] ▶ [メロディ]

2 メロディにカーソルを合わせる ▶  ▶ [音設定]

- メロディにカーソルを合わせて  を押しても操作できます。

3 項目を選ぶ

- メロディを設定した機能は、関連するバイブレータの設定が変更される場合があります (☞ P.86、P.90、P.91)。

コンテンツパッケージ

ダウンロードしたコンテンツパッケージに含まれる複数のデータの内容を表示したり、対応する機能を利用したりすることができます。

- コンテンツパッケージのダウンロードについてはP.187
- コンテンツパッケージから次のデータを利用できます。各データはデータBOXなどから利用する場合と同様に操作できます。
 - 画像 (GIF、JPEG、SWF)
 - デコモ絵文字®(JPEG、GIF)
 - i モーション
 - 着うたフル®
 - メロディ (SMF、Mfi)
 - デコメール®テンプレート
 - デコアニメ®テンプレート
 - きせかえツール
 - マチキャラ
 - i アプリ
 - トルカ
 - 通常スケジュール / i スケジュール (vCalendar)

1 ノーマルメニューで[データBOX] ▶ [コンテンツパッケージ]

2 コンテンツパッケージを選ぶ

3 データを選ぶ

- 選択したデータに合わせた機能を利用できます。

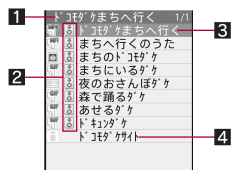

コンテンツパッケージ
利用画面

1 コンテンツパッケージのタイトル

2 データの取得状況アイコン

- ① : 取得済みのコンテンツパッケージ
- ② : 未取得のコンテンツパッケージ
- ③ : 部分取得済みのコンテンツパッケージ

3 データのタイトル

4 i モードサイトへ接続

- サイトに接続します。接続するとパケット通信料がかかります。

- コンテンツパッケージは100件まで保存できます。
- コンテンツパッケージに収納されているデータは、対応するフォルダへ自動的に振り分けて保存されます (P.296)。また、コンテンツパッケージを削除しても、各フォルダに振り分けて保存されたデータは削除されません。
- コンテンツパッケージ内のデータを削除した場合は、コンテンツパッケージ利用画面から利用できなくなります。
- 各フォルダに振り分けて保存されたデータをFOMA端末の別のフォルダへ移動しても、コンテンツパッケージ利用画面から利用できません。
- コンテンツパッケージ内のデータをmicroSDカードへ移動した場合やmicroSDカードに移動したデータをFOMA端末へ移動した場合、コンテンツパッケージ利用画面からの利用はできません。
- コンテンツパッケージからデータを操作できないときは、再ダウンロードを行うか、FOMA端末のデータBOXから探すかどうかの確認画面が表示されます。
- 電波状況などによりダウンロードが失敗した場合、途中までダウンロードしたデータを保存しておき、コンテンツパッケージ利用画面から残りのデータをダウンロードすることができます。
- コンテンツパッケージの再ダウンロードには、別途パケット通信料がかかります。
- 再ダウンロード中に電波状況などによりダウンロードが失敗した場合は、途中までダウンロードしたデータを削除します。
- 再生制限が設定されている i モーションや着うたフル®をコンテンツパッケージから再生した場合でも、再生回数がカウントされます。
- 同じ i スケジュールをダウンロードした場合、以前にダウンロードしたコンテンツパッケージ利用画面から利用できなくなります。

■ コンテンツパッケージ一覧画面のサブメニュー操作

[編集・情報表示]	
▶ [タイトル編集]	🔗P.334
▶ [情報表示]	🔗P.335
[削除]	
▶ [1件削除]	🔗P.335
▶ [選択削除]	🔗P.335
▶ [カテゴリ内全件削除]	🔗P.335
[コンテンツパッケージ設定]	
▶ [表示切替]	🔗P.301
▶ [ソート]	🔗P.334
[メモリ確認]	🔗P.337

■ コンテンツパッケージ利用画面のサブメニュー操作

[編集・情報表示]	
▶ [タイトル編集]	🔗P.334
▶ [情報表示]	🔗P.335
[1件削除]	🔗P.335

microSDカードの利用

FOMA端末内の電話帳やメール、BookmarkなどのデータをmicroSDカードに保存したり、microSDカード内のデータをFOMA端末に取り込んだりすることができます。

microSDカードをご利用になるには、別途microSDカードが必要となります。

microSDカードおよびmicroSDカードアダプタをお持ちでない場合は、家電量販店などでお買い求めいただけます。

- SH-03Eでは市販の2GバイトまでのmicroSDカード、32GバイトまでのmicroSDHCカードに対応しています(2012年11月現在)。microSDカードの製造メーカーや容量など、最新の動作確認情報については次のサイトをご覧ください。また、掲載されているmicroSDカード以外については、各microSDカードの製造メーカーへお問い合わせください。

- iモードから[SH-MODE](2012年11月現在)
[i Menu] ▶ [メニューリスト] ▶ [ケータイ電話メーカー] ▶ [SH-MODE]

- パソコンから

<http://k-tai.sharp.co.jp/support/d/sh-03e/>

なお、掲載されている情報は動作確認の結果であり、すべての動作を保証するものではありませんので、あらかじめご了承ください。

- FOMA端末の電源を入れたままの状態でもicroSDカードを取り付けたり、取り外したりしないでください。データが壊れることや正常に動作しなくなることがあります。
- 利用できるファイルのサイズは、1ファイル2Gバイトまでです。
- 再生できるMP4、3GP形式の動画のサイズは、1ファイル4Gバイト未満です。
- ワンセグの録画サイズは、1ファイル2Gバイトまでです。
- サイトから取得した、FOMA端末外への出力が禁止されている画像、iモーション、メロディ、着うたフル[®]、せいかえツール、電子書籍/電子コミック、マチキャラ、画面メモ、ビデオ、Music&Videoチャンネルで配信された番組をmicroSDカードに移動できます。ただし、IP(情報サービス提供者)が許可していないときは保存できません。
- FOMA端末にmicroSDカードを挿入した直後(FOMA端末で使用するための情報を書き込み中)や、microSDカード内のデータ編集中に、microSDカードを取り外したり、電源を切ったりしないでください。データが壊れることや正常に動作しなくなることがあります。
- 初期化されていないmicroSDカードを使うときは、FOMA端末で初期化する必要があります(🔗P.330)。パソコンなどで初期化したmicroSDカードは、FOMA端末では正常に使用できないことがあります。
- 他のFOMA端末やパソコンなどで初期化したmicroSDカードを使うときは、表示されるフォルダ名が異なることがあります。
- 初期化を行うと、microSDカードの内容がすべて消去されますのでご注意ください。

- 他の機器からmicroSDカードに保存したデータは、FOMA端末で表示、再生できないことがあります。また、FOMA端末からmicroSDカードに保存したデータは、他の機器で表示、再生できないことがあります。
- 他のFOMA端末やパソコンなどで使用していたmicroSDカードを挿入したときは、使用できないことがあります。不要なデータを削除してから、再度挿入してください。
- microSDカードに保存されたデータはバックアップをとるなどして別に保管してください。万が一、保存されたデータが消失または変化しても、当社としては責任を負いかねますので、あらかじめご了承ください。

microSDカードの取り付け／取り外し

microSDカードの取り付け／取り外しは、電源を切ってから背面を上向きにし、電池パックを取り外してから行ってください。FOMA端末は、閉じた状態で両手でしっかり持ってください。

- 電池パックの取り付け／取り外し方法についてはP.42

■ microSDカードの挿入

- microSDカードを挿入すると次のマークが表示されます。

マークの意味

- : microSDカードを挿入中かつ使用可
- : microSDカードを挿入中かつ使用不可

- ・ [■]が表示された場合は、microSDカードを再度挿入してください。それでも[■]が表示されるときは、FOMA端末でmicroSDカードを初期化してください。

1 microSDカードの金属端子面を下に向けてゆっくりと挿入する

- microSDカードの挿入口は、ドコモminiUIMカードの挿入口の上にあります。ドコモminiUIMカードを取り付ける前にmicroSDカードを挿入する場合、誤ってドコモminiUIMカードの挿入口に挿入しないようご注意ください。
- 「カチッ」と音がするまで、ゆっくり指先で押し込んでください。

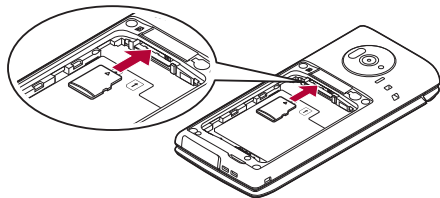

- microSDカードが傾いた状態や、裏表が逆の状態でも無理に押し込まないでください。microSDカードスロットが破損することがあります。

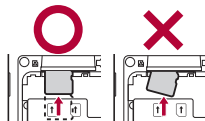

■ microSDカードの取り外し

1 microSDカードを軽く押し込む(1)

- 「カチッ」と音がするまで押し込んでください。microSDカードが手前に飛び出します。無理に引き抜くと、FOMA端末やmicroSDカードを破損させるおそれがあります。

2 microSDカードを取り外す(2)

- ゆっくりとまっすぐに取り外してください。

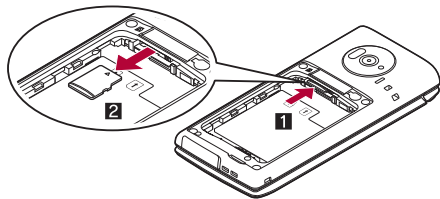

- microSDカードスロットを顔の方に向けて、挿入したり、取り外したりしないでください。急に指先を離すとmicroSDカードが飛び出し危険です。

microSDカードのフォルダ構成

microSDカード内のフォルダ構成と、各フォルダに格納されるデータのファイル名などは次のとおりです。

- パソコンなどからmicroSDカードにデータを書き込むときも、次のフォルダ構成、ファイル名にする必要があります。
 - フォルダ名とファイル名の規則は次のとおりです。
 - aaa: 100~999の3桁の半角数字(000~099に変更しても認識されません)
 - bbbb: 0001~9999の4桁の半角数字
 - ccccc: 00001~65535の5桁の半角数字
 - ddd: 001~FFFの3文字の半角英数字(16進数)
 - eee: 001~999の3桁の半角数字
 - fffff: 2バイト文字を含め60バイト以下(拡張子を除く)
 - ggg: 3文字以内の半角英数字
 - hhhhhhh: 半角英数字、_(アンダーバー)で8バイト以下(拡張子を除く)
 - jjjjjj: 2バイト文字を含め64文字以下
 - ・ ¥(円記号)、/(スラッシュ)、:(コロン)、*(アスタリスク)、?(クエスチョンマーク)、"(ツータッシュ)、<(中括弧)、>(中括弧)、| (垂直バー)を除く
 - kkkkkk: 2バイト文字を含め227文字以下(拡張子を除く)
 - mmmmmm: 2バイト文字を含め60文字以下(拡張子を除く)
 - xxyyzznn: 半角数字で、xxは年、yyは月、zzは日、nnは00~99
- DCIM 静止画フォルダ
 └─ L AAA SHARP 撮影静止画用フォルダ
 DVC0bbbb.JPG/GIF
- SD_PIM PIMデータ用フォルダ(電話帳、メール、メモ、Bookmark)
 PIMcccc.VCF/VCS/VMG/VBM
- SD_VIDEO 動画フォルダ
 └─ PRLddd 撮影動画用フォルダ
 MOLddd.MP4/ASF/3GP/SDV
- └─ MGR_INFO ビデオ管理情報用フォルダ
 └─ PRGddd ビデオ、ブルーレイディスクレコーダーから転送した動画用フォルダ

PRGddd.PGI
 MOVddd.TOD/SB1/S41/MAI/
 MOI

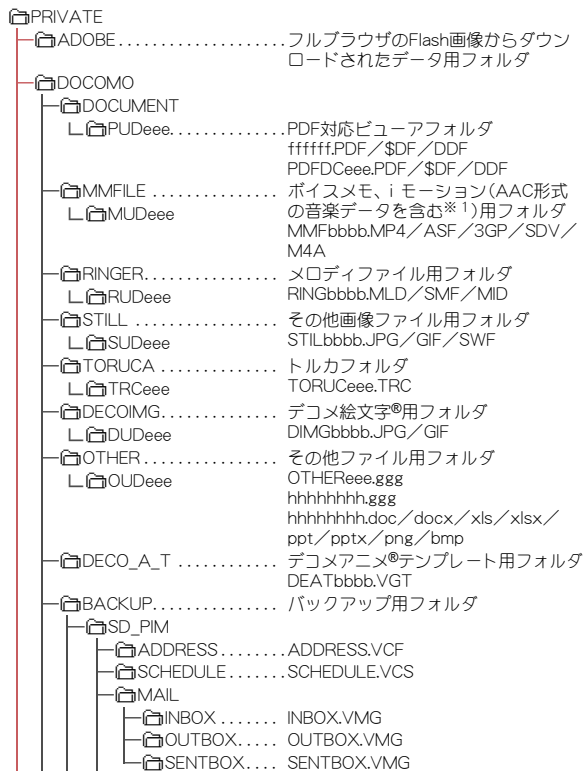

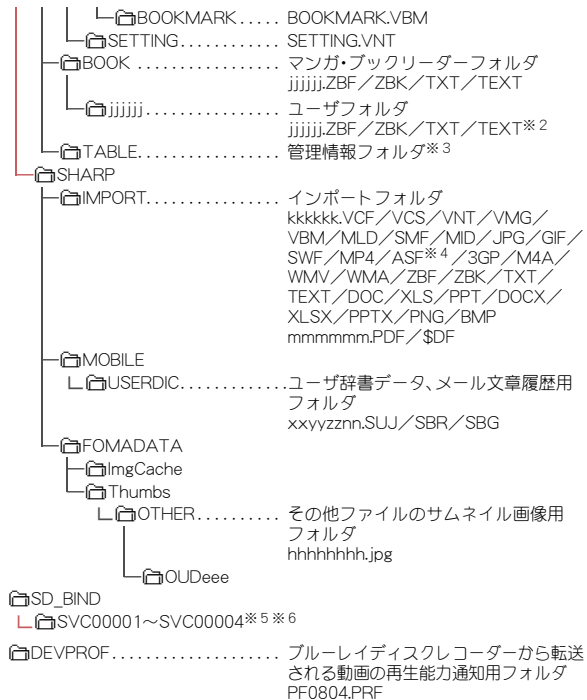

※1 格納できるデータの種類についてはP.307

※2 ユーザフォルダ名とファイル名(拡張子を除く)合わせて全角・半角間
わず227文字以内

- ※3 [TABLE]フォルダの下には[DCIM]、[MMFILE]、[RINGER]、
[LCSCLIENT]、[STILL]、[SD_VIDEO]、[DOCUMENT]、[TORUCA]、
[DECOIMG]、[OTHER]、[DECO_A_T]それぞれについて、付加情報を
格納するフォルダがあります。
- ※4 ASFのファイル形式については、i モーションとムービーの2種類が
あります。
 - i モーションのファイル形式についてはP.307
 - ムービーのファイル形式についてはP.194
- ※5 移行可能コンテンツ、MyFACEコンテンツ、i アプリデータ、着うたフル[®]、
電子コミック、Music&Videoチャンネル、画面メモリから取得した番
組をmicroSDカードに保存した際、[SVC00001]から順にフォルダが
作成されます。
- ※6 次の場合は、[移行可能コンテンツ]フォルダ内のデータを参照できな
くことがあります。そのときは、microSDカードをSH-03Eで初期
化(P.330)することをおすすめします。なお、microSDカードを初
期化すると、[移行可能コンテンツ]フォルダ内のデータを含みすべ
てのデータが消去されますのでご注意ください。
 - [移行可能コンテンツ]フォルダ内([SD_BIND]フォルダ内)のデ
ータをパソコンで削除・移動・編集したとき
 - データを移動・削除・保存中にmicroSDカードや電池パックを抜い
たりしたとき
- パソコンでmicroSDカードにデータを保存しようとしたときに該当する
フォルダがないときは、フォルダ構成に従ってフォルダを作成してから
データを保存してください。
- GIFアニメーションファイルは[STILL]フォルダに入り、それ以外のGIF
ファイル(ドコメ絵文字[®]を除く)は[DCIM]フォルダに入ります。
- Flash画像は[STILL]フォルダに入ります。
- パソコンでフォルダ名の変更や削除をすると、FOMA端末でmicroSD
カードのデータを正しく表示できなくなります。
- FOMA SH901iSより前に発売された機種をご利用のお客様で、microSD
カードの¥PRIVATE¥SHARP¥DOCUMENTフォルダにPDFデータを保
存しているときは、¥PRIVATE¥DOCOMO¥DOCUMENT¥PUDxxxフォル
ダに移動する必要があります。移動してからmicroSDカードの管理情
報を更新してください。

- FOMA SH902i以前に発売された機種をご利用のお客様で、microSDカードの¥PRIVATE¥SHARP¥VOICEフォルダに音のみの i モーション (AAC形式の音楽データを含む) を保存しているときは、¥PRIVATE¥DOCOMO¥MMFILE¥MUDxxxフォルダに移動する必要があります。移動してからmicroSDカードの管理情報を更新してください。
- SH-01Aより前に発売された機種をご利用のお客様で、microSDカードの¥BOOKフォルダに電子書籍などを保存しているときは、マンガ・ブックリーダーの表示フォルダ切替で[マンガ・ブックリーダー 2]を選択すると表示できます。

■ microSDカードの保存件数

- 保存するデータの大きさや、microSDカードの容量によっては、件数が少なくなることがあります。

機能	件数
電話帳、メモ※1、Bookmark、i モードメール/SMS/エリアメール	合わせて最大9999件
静止画	999フォルダ※2 / 1フォルダ最大1000件
i モーション	999フォルダ / 1フォルダ最大1000件
画面メモ	最大1000件
Music&Videoチャンネル	最大999件※3
メロディ	999フォルダ / 1フォルダ最大1000件
PDF	999フォルダ / 1フォルダ最大999件
きせかえツール	999フォルダ / 1フォルダ最大1000件
マチキャラ	999フォルダ / 1フォルダ最大1000件
トルカ	999フォルダ / 1フォルダ最大999件
デコメアニメ®テンプレート	最大400件

※1 スケジュールも含まれます。

※2 カメラフォルダ(静止画)の最大作成可能件数は900件です。

※3 フォルダを合わせた件数です。

- ワンセグの保存件数についてはP.239
- ミュージックプレイヤーの保存件数についてはP.246

FOMA端末とmicroSDカードの間でデータをコピー

FOMA端末からmicroSDカード、microSDカードからFOMA端末にデータをコピーします。

- コピーできるのは次のデータです。
 - 電話帳
 - メモ
 - Bookmark
 - i モードメール/SMS/エリアメール
 - 画像
 - i モーション
 - メロディ
 - PDF
 - トルカ
 - 電子書籍/電子コミック
 - デコメアニメ®テンプレート
 - ビデオ (FOMA端末→microSDカードのみ)

- microSDカードにデータをコピーすると、管理情報もmicroSDカードに書き込まれます。
- ファイル制限のあるデータはmicroSDカードにコピーできません。
- データのサイズやmicroSDカードのメモリ使用状況によっては、microSDカードにコピーできないことがあります。
- メロディは100Kバイト、Flash画像は500Kバイト、JPEG画像は10M/バイト、GIF画像は2Mバイト、PDFデータは2Mバイト、i モーションは50MバイトまでFOMA端末にコピーできます。

電話帳について

- microSDカードにコピーすると、名前やフリガナ、電話番号、メールアドレスの登録場所が変わることがあります。
- 次の情報はmicroSDカードにコピーされません。
 - メモリ番号
 - グループ設定
 - シークレット属性設定
 - シークレットコード
 - 着信音
 - 着信バイブレータ
 - 着信イルミネーションパターン
 - 着信イルミネーションカラー
 - テレビ電話代替画像
 - 電話帳2in1設定
 - <画像選択・撮影>欄に設定した i モーション
- microSDカードにコピーしても、便利ツールの[microSD]から参照すると一部表示されない情報があります。

- 名前が未登録のデータがFOMA端末にコピーされたときは[No Name]と表示されます。

メモについて

- 次の情報はmicroSDカードにコピーされません。
 - アラーム設定(日時、アラーム音)以外のアラーム・リマインド設定
 - 添付(関連するメール) ■ 共有設定
 - シークレット属性設定 ■ 視聴予約、録画予約
 - 休日設定、祝日設定 ■ 誕生日データ
- 終了日時が入力されていないデータをmicroSDカードにコピーすると、終了日時に開始日時が設定されます。

Bookmarkについて

- フォルダ情報はmicroSDカードにコピーされません。

メールについて

- 1件あたり最大100Kバイトを超えるメールは、添付ファイルが削除されてmicroSDカードにコピーされます。
- フォルダ情報はmicroSDカードにコピーされません。
- microSDカードにコピーしたメールは保護設定できません。

画像について

- Flash画像は500Kバイト、JPEG画像は10Mバイト、GIF画像は2MバイトまでmicroSDカードにコピーできます。
- JPEG画像をmicroSDカードにコピーすると、画像のファイルサイズが変わることがあります。このとき、microSDカード側で表示されるサイズが実際のファイルサイズになります。
- フレーム画像はmicroSDカードにコピーされません。

PDFについて

- PDFデータは2MバイトまでmicroSDカードにコピーできます。
- ダウンロードに失敗したPDFデータはmicroSDカードにコピーできないことがあります。

ビデオについて

- タビング10に対応している番組のビデオは9回目までmicroSDカードにコピーできます。

フォルダー一覧画面でデータをコピー

例: i モーションのとき

- 1 ノーマルメニューで[データBOX] ▶ [i モーション・ムービー] (▶ [→microSD]) ※1
※1 保存場所がmicroSDカードのとき
- 2 **[MS]** ▶ [microSDへ全件コピー] / [本体へ全件コピー] ▶ 端末暗証番号を入力
- 3 (コピー先フォルダにカーソルを合わせる ▶ **[OK]** ▶) ※2 [はい]
※2 [本体へ全件コピー]のとき

データ一覧画面でデータをコピー

例: i モーションのとき

- 1 ノーマルメニューで[データBOX] ▶ [i モーション・ムービー] (▶ [→microSD]) ※1
※1 保存場所がmicroSDカードのとき
- 2 i モーションにカーソルを合わせる ▶ **[MS]** ▶ [移動/コピー] ▶ [microSDへコピー] / [本体へコピー]
- 3 コピー方法を選ぶ
 - ◆ [1件コピー] ▶ コピー先フォルダにカーソルを合わせる ▶ **[OK]**
 - ◆ [選択コピー] ▶ i モーションを選ぶ ▶ **[OK]** ▶ (コピー先フォルダにカーソルを合わせる ▶ **[OK]** ▶) ※2 [はい]
 - ◆ [フォルダ内全件コピー] ▶ 端末暗証番号を入力 ▶ (コピー先フォルダにカーソルを合わせる ▶ **[OK]** ▶) ※2 [はい]※2 [本体へコピー]のとき

内容表示画面でデータをコピー

例: i モーションのとき

- 1 ノーマルメニューで[データBOX] ▶ [i モーション・ムービー] (▶ [→microSD]) ※
※ 保存場所がmicroSDカードのとき
- 2 i モーションを選ぶ ▶ [移動/コピー] ▶ [microSDへ1件コピー]/[本体へ1件コピー]
- 3 コピー先フォルダにカーソルを合わせる ▶ [OK]

FOMA端末とmicroSDカードの間でデータを移動

FOMA端末とmicroSDカードの間でデータを移動することができます。サイトから取得したFOMA端末外への出力が禁止されているデータも移動できます。また、録画したビデオをmicroSDカードに移動することができます。

- 移動できるのは次のデータです。

■ 画像	■ i モーション	■ メロディ
■ 着うたフル®	■ きせかえツール	■ マチキャラ
■ 電子書籍/電子コミック	■ Music&Videoチャネル	
■ 画面メモ	■ ビデオ (FOMA端末→microSDカードのみ)	
■ PDF	■ MyFACEコンテンツ	
- 移動の可否やビデオの残りのコピー回数についてはデータの[情報表示]から確認できます (P.335)。
- microSDカードに移動したデータをFOMA端末へ移動できるのは、次の場合です。
 - データの詳細情報でFOMA端末への移動が[可]の場合に、データ取得時と同じコモminiUIMカードを挿入しているとき
 - データの詳細情報でFOMA端末への移動が[可(同一機種間)]の場合に、データ取得時と同じ機種に同じコモminiUIMカードを挿入しているとき

- FOMA端末またはmicroSDカードに移動できる画像や i モーションなどのサイズは、コピーする場合と同様です (P.325)。
- FOMA端末からmicroSDにデータを移動するときに、移動先に指定したフォルダがいっぱいになっている場合は、自動的に新しいフォルダを作成して保存します。

i モーションについて

- 着信音設定、着信画像設定が[可]の i モーションをmicroSDカードへ移動したあと、再びデータBOXの i モーション・ムービーの[外部取得データ]フォルダへ移動した場合、着信音設定、着信画像設定は[不可]に変更されます。待受画面設定は[可]のままです。

着うたフル®について

- ファイル種別から[i モード(本体)]または[i モード(microSD)]を選択しているときのみ、選択移動と全件移動できます。
- プレイリストに登録している着うたフル®を移動すると、プレイリストから再生できなくなります。

フォルダ一覧画面でデータを移動

例: i モーションのとき

- 1 ノーマルメニューで[データBOX] ▶ [i モーション・ムービー] (▶ [→microSD]) ※ 1
※ 1 保存場所がmicroSDカードのとき
- 2 [microSDへ移動]/[本体へ移動]
- 3 [全件移動] ▶ 端末暗証番号を入力 ▶ [はい]
 - コンテンツ移行対応データの移動先フォルダを指定するとき: [移動先選択] ▶ 移動先フォルダにカーソルを合わせる ▶ [OK]
- 4 (移動先フォルダにカーソルを合わせる ▶ [OK]) ※ 2
[はい]
※ 2 [本体へ移動]のとき

例: PDFのとき

- 1 ノーマルメニューで[データBOX] ▶ [マイドキュメント] (▶ [→microSD])※
※ 保存場所がmicroSDカードのとき
- 2 **NE** ▶ [microSDへ全件移動] / [本体へ全件移動] ▶ 端末暗証番号を入力 ▶ [はい]
- 3 移動先フォルダにカーソルを合わせる ▶ **OK**

データ一覧画面でデータを移動

例: i モーションのとき

- 1 ノーマルメニューで[データBOX] ▶ [i モーション・ムービー] (▶ [→microSD])※ 1
※ 1 保存場所がmicroSDカードのとき
- 2 i モーションにカーソルを合わせる ▶ **NE** ▶ [移動/コピー] ▶ [microSDへ移動] / [本体へ移動]
- 3 移動方法を選ぶ
 - ◆ [1件移動] ▶ 移動先フォルダにカーソルを合わせる ▶ **OK**
 - ◆ [選択移動] ▶ i モーションを選ぶ ▶ **OK** ▶ [はい] (▶ 移動先フォルダにカーソルを合わせる ▶ **OK**)※ 2
 - ◆ [フォルダ内全件移動] ▶ 端末暗証番号を入力 ▶ [はい] (▶ 移動先フォルダにカーソルを合わせる ▶ **OK**)※ 2
 - コンテンツ移行対応データの移動先フォルダを指定するとき: [移動先選択] ▶ 移動先フォルダにカーソルを合わせる ▶ **OK**
 - コンテンツ移行対応データを選択した場合は、フォルダを選ぶ必要はありません。
 - データによっては、操作が異なる場合があります。※ 2 [本体へ移動]のとき

内容表示画面でデータを移動

例: i モーションのとき

- 1 ノーマルメニューで[データBOX] ▶ [i モーション・ムービー] (▶ [→microSD])※
※ 保存場所がmicroSDカードのとき
- 2 i モーションを選ぶ ▶ **NE** ▶ [移動/コピー] ▶ [microSDへ1件移動] / [本体へ1件移動]
 - コンテンツ移行対応データのときは、操作完了となります。
- 3 移動先フォルダにカーソルを合わせる ▶ **OK**

データを一括してバックアップ/復元

電話帳、メールなどのデータと各種設定情報が、一括してバックアップ/復元されます。

- 次のデータがバックアップ/復元されます。
 - 電話帳
 - メール
 - Bookmark
 - メモ
 - 次の設定がバックアップ/復元されます。
 - メールの振分け条件設定※
 - メール表示画面の文字サイズ設定
 - 署名編集設定
 - メール選択受信設定
 - 受信・自動送信表示
 - メッセージ自動表示設定
 - メール受信添付ファイル設定
 - 添付ファイル自動再生設定
 - 緊急速報「エリアメール」設定
 - メール/メッセージ問合せ設定
 - メール送受信履歴
 - 着信拒否設定
 - 伝言メモ設定
 - 伝言メモの応答時間
 - リダイヤル/着信履歴
 - ユーザ辞書
 - 学習された文字変換候補
 - アラーム
- ※ バックアップされる振分け条件は、アドレス(差出人)、アドレス(送信先/同報)、電話帳グループ、メールグループ、題名です。

- 1 ノーマルメニューで[便利ツール] ▶ [microSD] ▶ [バックアップ/復元]
- 2 項目を選ぶ

- ◆ **[microSDへバックアップ] ▶ 端末暗証番号を入力 ▶ [はい]**
- ◆ **[本体へ復元] ▶ 端末暗証番号を入力 ▶ [はい]**
 - ・ 復元すると、電話帳、メール、Bookmark、メモのすべてのデータと設定情報が、バックアップデータにより上書きされます。
 - ・ 復元を実行すると、セルフモード(※P.112)になります。セルフモード中は電話着信やメール受信などが利用できません。
 - ・ 復元が完了すると復元結果一覧画面が表示されます。設定情報が含まれている場合は[OK]を押すと設定情報の結果が表示されます。
- ◆ **[バックアップデータ参照] ▶ データ種別を選ぶ ▶ バックアップデータを選ぶ**
- ◆ **[バックアップデータ削除] ▶ 端末暗証番号を入力 ▶ [はい]**

[microSDへバックアップ]について

- バックアップデータは前回のデータに上書き保存されます。
- バックアップの対象となるデータがFOMA端末に保存されていない場合は、バックアップを実行できません。
- バックアップを中止した場合は復元できません。再度バックアップをやり直してください。
- microSDカードの空き容量が不足している場合は、一部のデータがバックアップされません。不要なデータを削除して空き容量を増やすか、空き容量が十分あるmicroSDカードを挿入してからバックアップをやり直してください。
- バックアップ中は他の機能を起動できません。
- バックアップには時間がかかることがあります。
- メールやBookmarkは、フォルダ情報もバックアップされます。
- 電話帳をバックアップするときは、プロフィールの保存確認画面が表示されます。
- 電話帳に登録した名前やフリガナ、電話番号、メールアドレスの登録場所が変わることがあります。
- 電話帳2in1設定もバックアップされます。

- 電話帳の次の情報はバックアップされません。
 - シークレットコード
 - 着信音
 - 着信バイブレータ
 - 着信イルミネーションパターン
 - 着信イルミネーションカラー
 - テレビ電話代替画像
 - ドコモminiUIMカード内の電話帳
 - グループ名以外のグループ設定
 - 再配布不可の画像ファイル
- メモの次の情報はバックアップされません。
 - アラーム設定(日時、アラーム音)以外のアラーム・リマインド設定
 - 添付(関連するメール)
 - 共有設定
 - 視聴予約、録画予約
 - 休日設定、祝日設定
- 終了日時が入力されていないデータをバックアップすると、終了日時に開始日時が設定されます。
- メール次の情報はバックアップされません。
 - iアプリTo
 - 再配布不可の添付ファイル
 - ドコモminiUIMカード内のSMS
 - Bアドレスの署名
 - フォルダシークレット

[本体へ復元]について

- データが存在しない状態でバックアップされた機能は、復元するとバックアップ後に保存したデータがすべて削除されます。
- バックアップデータがmicroSDカードに保存されていない場合は、復元を実行できません。
- 本FOMA端末以外で復元すると、バックアップされたデータや設定情報が復元されない場合があります。
- 復元を中止した場合は、一部のデータが復元されません。再度復元をやり直してください。
- FOMA端末のメモリの空き容量が不足している場合は、一部のデータが復元されません。
- 復元中は他の機能を起動できません。
- 電話帳の<画像選択・撮影>欄に設定した画像も復元されます。ただし、i モーションは、復元されません。
- メールは、転送に時間がかかることがあります。

[バックアップデータ参照]について

- バックアップされた設定情報の確認や、FOMA端末へのコピーはできません。
- i モードのBookmarkには[📖]、フルブラウザのBookmarkには[📖]が表示されます。

データ種別ごとにバックアップ／復元

ユーザ辞書、メール文章履歴を個別にバックアップ／復元できます。

- 1 ノーマルメニューで[便利ツール] ▶ [microSD] ▶ [個別バックアップ／復元]
- 2 項目を選ぶ ▶ [バックアップ]／[復元]

- 電池残量が少ないときはバックアップできません。
- バックアップされたデータは、他のFOMA端末で読み込んででも利用できないことがあります。

microSDカード内データのプレビュー

- 1 ノーマルメニューで[便利ツール] ▶ [microSD]
- 2 データを選ぶ

- microSDデータ詳細画面やmicroSDデータ一覧画面のサブメニューから、FOMA端末へコピーなどの操作ができます。

microSDカードの管理

microSDカードに保存されているデータを管理するために、初期化や管理情報の更新などができます。

使用状況確認

- 1 ノーマルメニューで[便利ツール] ▶ [microSD] ▶ [📄]
 - 表示される単位の切替: [📄]

microSDカードの初期化

- 初期化を行うと、microSDカードの内容がすべて消去されますのでご注意ください。

- 1 ノーマルメニューで[便利ツール] ▶ [microSD] ▶ [📄]
- 2 端末暗証番号を入力 ▶ [はい]

- 電池残量が少ないときは初期化できません。
- 実行中はmicroSDカードを抜かないでください。
- 初期化を中止すると、microSDカードがFOMA端末やパソコンなどで認識されなくなります。認識されなくなったときは、初期化をやり直してください。
- microSDカードの種類によっては、著作権保護機能に対応していないため、初期化できないことがあります。microSDカードを挿入し直すとご使用いただけることもありますが、そのmicroSDカードはFOMAサポート対象となっていないため、データの保存やコピーなどの保証はいたしかねます。
- microSDカードの製造メーカーや容量などについては📄P.321

microSDリーダーライター

FOMA端末をFOMA 充電機能付USB接続ケーブル 02(別売)でパソコンに接続して利用するときのモードには、複数のモードがあります。microSDリーダーライターとして使う場合は、[microSDモード]で接続してください。

- 通信モード動作中は、USBモードの変更はできません。

1 FOMA 充電機能付USB接続ケーブル 02のFOMA端末側コネクタをFOMA端末の外部接続端子に水平に差し込む(1)

2 FOMA 充電機能付USB接続ケーブル 02のパソコン側コネクタをパソコンのUSBコネクタに差し込む(2)

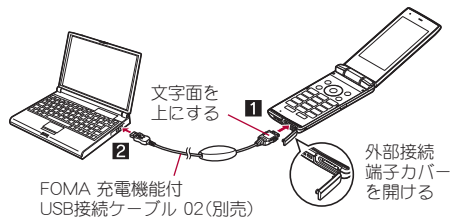

3 待受画面に[設定]表示 ▶ [設定]を選ぶ

4 [microSDモード] ▶ [はい]

■ USBモード

FOMA 充電機能付USB接続ケーブル 02を接続して利用するモードを、あらかじめ設定しておくことができます。

1 ノーマルメニューで[本体設定] ▶ [外部接続] ▶ [USBモード]

2 モードを選ぶ

- 設定できるモードは次のとおりです。

- **通信モード**:パケット通信、64Kデータ通信、データの送受信(OBEX™通信)をするときのモードです(※P.412)。
- **microSDモード**:microSDカードのデータを読み込み/書き込みするときのモードです。

3 [はい]

- FOMA端末をmicroSDリーダーライターとして利用するには、次の機器が必要です。

項目	説明
接続ケーブル	FOMA 充電機能付USB接続ケーブル 02
パソコン	FOMA 充電機能付USB接続ケーブル 02が使用できるUSBポート (Universal Serial Bus Specification Rev.1.1/2.0準拠)が使用可能なパソコン
対応OS	Windows XP、Windows Vista、Windows 7(いずれも日本語版)

- パソコンに、新しいハードウェアを検索する旨の画面が表示された場合は[キャンセル]をクリックしてください。
- FOMA端末とパソコンが正しく接続されていないときは、データの送受信ができないだけでなく、データが失われることがあります。
- FOMA端末の電池残量がほとんど残っていない状態や電池切れの状態では、データの送受信ができないだけでなく、データが失われることがあります。パソコンの電源についても確認してください。
- microSDモードへの切り替え中やmicroSDモード中はmicroSDカードを抜かないでください。データが壊れることや正常に動作しなくなることがあります。
- データの読み込み/書き込み中はFOMA 充電機能付USB接続ケーブル 02を抜かないでください。データの送受信ができないだけでなく、データが失われることがあります。

管理情報更新

microSDカードを他の機器で利用したときは、microSDカードの管理情報を更新する必要があります。

1 ノーマルメニューで[便利ツール] ▶ [microSD] ▶ [管理]

2 項目を選ぶ ▶ ▶ [はい]

- 電池残量が少ないときは管理情報を更新できません。
- microSDカードの空き容量がないときは、管理情報を更新できないことがあります。
- FOMA端末で管理情報を更新しないと、microSDカードが正しく動作しないことがあります。
- microSDカード内のファイル数やデータ量によっては、管理情報の更新が完了するまで時間がかかることがあります。
- 更新中はmicroSDカードを抜かないでください。
- 更新中に次の機能をご利用になれません。
 - i アプリ
 - 静止画・動画撮影
 - バーコードリーダー
 - ドキュメントビューア
 - 赤外線受信
 - microSDカードのメモリ確認
 - 各機能からのmicroSDデータ参照

インポート

パソコンで作成したデータなどをmicroSDカードのインポートフォルダに置くと、FOMA端末で確認できます。

- [ミュージック]を選択した場合は、microSDカードの[SD_BIND]フォルダ内の着うたフル[®]が表示されます。

1 ノーマルメニューで[便利ツール] ▶ [microSD] ▶ [インポート]

2 データを選ぶ

- 通常のデータ操作と同様に、サブメニューからデータの削除、コピーまたは移動、情報表示などが利用できます。
- インポートフォルダからコンテンツパッケージを本体へコピーするときは、端末暗証番号の入力が必要です。
- 4800×3600ドットを超えるJPEG画像、2048×2048ドットを超えるGIF画像は表示できないことがあります。その場合は、サムネイル画像を表示することもあります。
- PDFデータはインポートフォルダにある状態では表示できません。FOMA端末にコピーしてから表示してください。

- ムービーはFOMA端末にコピーできません。
- 次のようなメールは、添付ファイルの一部または全部が削除されます。
 - 添付ファイルの合計が100Kバイトを超えるメール
 - 添付ファイルが合計11件以上添付されているメール
- インポートフォルダのPIMデータ、静止画、i モーション、メロディ、PDFデータのファイル名は、全角・半角を問わず227文字以内(拡張子を除く)です。制限を超えているデータは表示されず、インポートできません。
- ファイル名が英小文字で8文字以下のときは、インポートフォルダでは英大文字で表示・インポートされます。
- インポートフォルダからFOMA端末にデータをコピーする場合、ファイル名に特殊な記号やカタカナが含まれているときは、コピーできないことがあります。

データ一括振分け

microSDカードのインポートフォルダに保存したデータを、一括でそれぞれのフォルダに振分けできます。

- 振分けできるのは、次の機能のデータです。

- メロディ
- マイクチャ
- i モーション
- マイドキュメント
- 電子書籍/電子コミック
- Microsoft Wordファイル、Microsoft Excelファイル、Microsoft PowerPointファイル
- 電話帳
- メール
- Bookmark
- メモ
- BMP画像
- PNG画像

1 ノーマルメニューで[便利ツール] ▶ [microSD] ▶ [インポート] ▶ ▶ [はい]

- 一括振分け中に振分け先フォルダ内の件数がいっぱいになった場合、新しいフォルダを自動で作成して振り分けます。ただし、電子書籍/電子コミック、Microsoft Wordファイル、Microsoft Excelファイル、Microsoft PowerPointファイル、BMP画像、PNG画像の場合、新しいフォルダは作成されません。

i モーションについて

- インターネットダウンロードした動画は振り分けされません。

- 拡張子が「.m4a」のデータは拡張子を「.3gp」に変換して、microSDカードの¥PRIVATE¥DOCOMO¥MMFILE¥MUDxxxフォルダへ振り分けされます。

電子書籍／電子コミックについて

- テキスト形式のファイルは、XMD形式のファイルと同じようにmicroSDカードの¥PRIVATE¥DOCOMO¥BOOKフォルダへ振り分けられます。

各種フォルダの管理

■ ユーザフォルダの新規作成

- データBOXでは、各データ種別ごとに最大20個のユーザフォルダを新規作成できます。
- マンガ・ブックリーダーでは、最大397個のユーザフォルダを作成できます。[マンガ]フォルダについては、フォルダ内にさらに最大999個のフォルダを作成することができます。

1 フォルダー一覧画面で ▶ [フォルダ管理] ▶ [フォルダ新規作成]

2 フォルダ名を入力

- microSDカード内にユーザフォルダを作成するとき、作成するフォルダの種類を選択できる場合があります。
- データBOX内のときは、全角9文字(半角18文字)まで入力できます。
- [移行可能コンテンツ]フォルダ内のときは、全角10文字(半角20文字)まで入力できます。
- マンガ・ブックリーダー内のときは、全角・半角問わず64文字まで入力できます。ただし、[マンガ]フォルダ内のときは、全角10文字(半角20文字)までです。

■ フォルダ名編集

ユーザフォルダおよび[移行可能コンテンツ]フォルダ内のフォルダ名を変更することができます。

1 フォルダにカーソルを合わせる ▶ [フォルダ管理] ▶ [フォルダ名編集]

2 フォルダ名を編集

■ ユーザフォルダのセキュリティ設定

FOMA端末内のユーザフォルダにセキュリティを設定できます。

- ワンセグとMusic&Videoチャンネル、マンガ・ブックリーダーでは、ユーザフォルダ以外でもフォルダセキュリティを設定できます。
- フォルダ内を表示するときは、端末暗証番号を入力します。
- マイピクチャ、i モーション・ムービーの場合、フォルダセキュリティを[ON(シークレット)]に設定すると、フォルダは表示されなくなります。シークレットモードを[ON]に設定すると表示されます(※P.119)。
- フォルダセキュリティを[ON(シークレット)]に設定すると、待受画面などに設定されている画像は表示されません。シークレットモードを[ON]に設定すると表示されます。

フォルダセキュリティ設定中のフォルダマーク

 :ON

 :ON(シークレット)

- フォルダマークのデザインは、機能や表示切替の設定によって異なる場合があります。

1 ユーザフォルダにカーソルを合わせる ▶ [フォルダ管理] ▶ [フォルダセキュリティ]

2 端末暗証番号を入力

3 設定を選ぶ

■ ユーザフォルダの削除

1 ユーザフォルダにカーソルを合わせる ▶ [削除]

2 削除方法を選ぶ

◆ [フォルダ1件削除]

◆ [フォルダ選択削除] ▶ フォルダを選ぶ 

- マンガ・ブックリーダーのとき:[フォルダ選択削除] ▶ 端末暗証番号を入力 ▶ フォルダを選ぶ  ▶ [はい]

◆ [全フォルダ内全件削除]

◆ [全フォルダ削除]

3 端末暗証番号を入力 ▶ [はい]

各種データの管理

■ タイトル編集

- タイトル名はデータ一覧などで表示される名前です。

1 データにカーソルを合わせる ▶ **[NB]** ▶ **[編集・情報表示]** ▶ **[タイトル編集]**

- データによっては[タイトル編集]を選択したあと、[直接入力](または[タイトル編集])/[オリジナルタイトルに戻す]を選択します。

2 タイトルを編集 ▶ **[OK]**

- 全角25文字(半角50文字)まで入力できます。電子書籍/電子コミックは全角・半角問わず64文字まで、Music&Videoチャンネルは全角126文字(半角253文字)まで入力できます。

■ ファイル名編集

- ファイル名はデータを i モードメールに添付して送信するときに使用される名前です。

1 データにカーソルを合わせる ▶ **[NB]** ▶ **[編集・情報表示]** ▶ **[ファイル名編集]**

2 ファイル名を編集 ▶ **[OK]**

- 半角36文字まで入力できます。電子書籍/電子コミックは、全角・半角問わず64文字まで入力できます。

- 半角8文字以内のファイル名および拡張子の英字は、半角小文字が半角大文字に変わることがあります。
- [プリインストール]フォルダ内のデータなど、データによってはファイル名を編集できないものもあります。

■ 分類登録

登録した分類情報でデータ検索ができます。

- ミュージック内とMusic&Videoチャンネル内のデータには分類情報を登録できません。

1 データにカーソルを合わせる ▶ **[NB]** ▶ **[分類登録]** ▶ **分類を選ぶ**

2 登録方法を選ぶ

- ◆ [1件登録]
- ◆ [選択登録] ▶ データを選ぶ ▶ **[OK]**

3 分類を設定する

- 分類が[シーン]のとき:項目を選ぶ ▶ **[OK]**
 - ・ は設定、は解除の状態です。
- 分類が[お気に入り]のとき:お気に入り度を選ぶ
- 分類が[コメント]のとき:コメントを入力 ▶ **[OK]**
 - ・ 全角13文字(半角27文字)まで入力できます。

4 [はい]

- [シーン]はマイピクチャ内と i モーション・ムービー内のデータのみ設定できます。

■ 閲覧回数のクリア

データの閲覧回数をクリアできます。

1 データにカーソルを合わせる ▶ **[NB]** ▶ **[分類登録]** ▶ **[閲覧回数のクリア]**

2 クリア方法を選ぶ

- ◆ [1件クリア]
- ◆ [選択クリア] ▶ データを選ぶ ▶ **[OK]**

3 [はい]

■ データの並べ替え

例:マイピクチャのとき

1 データ一覧画面で **[NB]** ▶ **[静止画設定]** ▶ **[ソート]**

2 ソート方法を選ぶ

- [デコメ絵文字]フォルダで位置を指定してソートするとき:[画面/位置を指定] ▶ データを選ぶ ▶ **[OK]** ▶ 移動方法を選ぶ
 - ・ [位置を指定する]のとき:移動先にカーソルを合わせる ▶ **[OK]**

- microSDカード内データのファイル制限を変更すると日時情報が更新されるため、情報表示の保存日時で表示される日時と日付順でソートした結果が一致しないことがあります。

■ データを別のフォルダに移動

1 データにカーソルを合わせる ▶ **[MF]** ▶ **[移動/コピー]** ▶ **[フォルダ間移動]**

2 移動方法を選ぶ

- ◆ **[1件移動]**
- ◆ **[選択移動]** ▶ **データを選ぶ** ▶ **[OK]**
- ◆ **[フォルダ内全件移動]** ▶ **端末暗証番号を入力**

3 移動先フォルダにカーソルを合わせる ▶ **[OK]**

- マンガ・ブックリーダーのとき: 移動先フォルダを選ぶ
- データの移動中に **[ESC]** や **[STOP]** を押すと、中止を示すメッセージが表示されますが、移動処理は中止されることがあります。

- マイピクチャ、メロディの[プリインストール]フォルダ内のデータは移動できません。
- ユーザフォルダがないときは移動できません。ただし、静止画はマイピクチャの[自動お預かり]フォルダへ移動できる場合があります。
- 移動先フォルダの最大保存件数を超えるデータは移動できません。microSDカードの保存件数については **[P.325]**
- microSDカードの[動画(その他)]フォルダ内のデータは[動画(QVGA以下)]には移動できません。
- 再配布不可のデータは[自動お預かり]フォルダへ移動できません。

■ 情報表示

1 データにカーソルを合わせる ▶ **[MF]** ▶ **[編集・情報表示]** ▶ **[情報表示]**

- 表示される情報は、データによって異なります。

■ データの削除

1 データにカーソルを合わせる ▶ **[MF]** ▶ **[削除]**

2 削除方法を選ぶ

- ◆ **[1件削除]**
- ◆ **[選択削除]** ▶ **データを選ぶ** ▶ **[OK]**
- ◆ **[フォルダ内全件削除]** / **[カテゴリ内全件削除]** ▶ **端末暗証番号を入力**

3 [はい]

- マイピクチャ、メロディの[プリインストール]フォルダ内のデータは削除できません。
- お買い上げ時に登録されているデータを削除後にもう一度ご利用になるときは、i Menu内のサイト [SH-MODE] からダウンロードできます (**[P.126]**)。

カメラギャラリー

データBOXのマイピクチャ、i モーション・ムービーのデータを年月別本体、microSDカード内のデータから検索し表示することができます。

1 ノーマルメニューで[データBOX] ▶ **[マイピクチャ]** / **[i モーション・ムービー]** ▶ **[OK]**

2 検索する年月を選ぶ

- 全表示: **[OK]**

3 データを選ぶ

■ カメラギャラリー画面のサブメニュー操作

- カメラギャラリー画面のサブメニュー操作は、検索設定画面のサブメニュー操作 (**[P.336]**) を参照してください。

■ 検索結果画面のサブメニュー操作

- 検索結果画面のサブメニュー操作は、データ検索の検索結果画面のサブメニュー操作 (**[P.336]**) を参照してください。

データ検索

タイトル名や保存日付、分類情報などの条件を設定して、条件に合ったデータを検索できます。

- **マイピクチャ、i モーション・ムービー、ワンセグ、メロディ、マイドキュメント、きせかえツール、マチキャラ、キャラ電、受信/送信メール、Bookmark、その他のデータ**を検索できます。ただし、受信/送信メール、Bookmarkの場合は、本体に保存されているデータのみ検索できます。
- 複数の条件を設定し、絞り込み検索を行うことができます。
- 検索結果は最大1000件まで表示されます。
- microSDカード内のデータを検索するときは、microSDカードの管理情報を更新してください(☞P.331)。

1 ノーマルメニューで[データBOX] ▶ [データ検索]

2 検索条件を設定

- 設定できる検索方法は次のとおりです。
 - **タイトル・メール本文で検索**:タイトル名を指定して検索できます。
 - ・ 全角25文字(半角50文字)まで入力できます。
 - ・ 検索履歴が最新のものから5件まで記憶されます。履歴を利用するときは履歴の番号を選択します。
 - **保存日付で検索**:保存した日付を指定して検索できます。
 - ・ [保存日付範囲指定]を選んだときは、日付範囲を入力して[OK]を押します。
 - **ファイルタイプで検索**:ファイルのタイプを指定して検索できます。
 - ・ フレーム画像、スタンプ画像、Flash画像を検索するときは、[マイピクチャ(その他)]を選択します。
 - **取得元で検索**:取得元を指定して検索できます。
 - **シーンで検索**:シーンを指定して検索できます。
 - **お気に入り度で検索**:お気に入り度を指定して検索できます。
 - **コメントで検索**:コメントを指定して検索できます。
 - ・ 全角13文字(半角27文字)まで入力できます。
 - **閲覧回数で検索**:閲覧回数を指定して検索できます。
 - ・ [回数範囲指定]を選んだときは、開始/終了回数(0~999)を入力して[OK]を押します。

- 検索条件を設定した項目には[●]が表示されます。
 - ・ 解除するとき: [解除] ▶ [解除]

3 検索を開始するときは[OK]

- 検索の中断/再開: [OK]
- フォルダセキュリティ表示が[ON]のときは、端末暗証番号の入力が必要です。

4 検索結果を選ぶ

- 検索結果の並べ替え: [並べ替え]
 - ・ 並べ替えは、検索結果画面のサブメニュー操作のソートの設定に従います。

- microSDカードの空き容量がなく管理情報が正しく更新されなかった場合、検索結果に表示されないファイルがあります。

■ 検索設定画面のサブメニュー操作

[フォルダセキュリティ表示] ▶ 設定を選ぶ

[設定確認]

[表示切替]

☞P.301

[検索先設定] ▶ 検索先を選ぶ

[検索開始]

[解除]

- 検索条件を解除します。

■ 検索結果画面のサブメニュー操作

[編集・情報表示]

▶ [タイトル編集]

☞P.334

▶ [情報表示]

☞P.335

[1件削除]

☞P.335

[分類登録]

☞P.334

[移動/コピー]

▶ [microSDへ1件移動]

☞P.328

▶ [microSDへ1件コピー]

☞P.327

▶ [本体へ1件移動]	☞ P.328
▶ [本体へ1件コピー]	☞ P.327
[検索表示設定]	
▶ [表示切替]	☞ P.301
▶ [ソート]	☞ P.334
[マイピクチャスライドショー]	
▶ [スライドショー開始]	☞ P.304
▶ [スライドショー設定]	☞ P.304
▶ [音量設定] ▶	☞

メモリ使用状況の確認

■ FOMA端末のメモリ使用状況の確認

データBOXのデータ一覧画面でFOMA端末のメモリ使用状況を示す数値が表示されます。

- 表示切替が[ビジュアルメニュー]以外の場合は、フォルダ一覧画面(ミュージックを除く)でも表示されます。



マイピクチャの
データ一覧画面の場合

■ メモリ確認

FOMA端末に保存されているデータの容量や空き容量などを各項目ごとに表示します。

- 電話帳、スケジュールの登録件数の確認については☞ P.82、P.360

1 ノーマルメニューで[本体設定] ▶ [その他設定] ▶ [メモリ確認]

- 表示される単位の切替:
- 前ページの表示:
- 次ページの表示:

- i アプリには削除できないものがあるため、i アプリの使用量が0%になることはありません。

メモリ不足や保存件数オーバーになったとき

データを保存するときにメモリが足りなくなると、上書き確認画面が表示され不要なデータやファイルを削除して保存できます。

1 上書き確認画面で[はい]

2 端末暗証番号を入力

3 データを選ぶ ▶ ▶ [はい]

- メモリの確保状態が100%になるまでデータを選択します。
 - メモリの最大件数まで保存されている場合は、削除が必要な件数が表示されます。表示された件数のデータを選択してください。
 - ミュージックのときは、データにカーソルを合わせて を押すと音楽データが再生されます。

赤外線通信

赤外線通信機能を搭載した他のFOMA端末などと、データを送受信することができます。また、i アプリと連携して、赤外線通信機能を搭載した機器と連動させたりできます。

- FOMA端末の赤外線通信機能は、IrMC™ 1.1規格に準拠しています。ただし、相手側の機器がIrMC™ 1.1規格に準拠していても、機能によっては送受信できないデータがあります。
- 赤外線通信中は圏外と同じ状態になり、通話、i モード、データ通信などはできません。
- 通話中やオールロック中、セルフモード中は赤外線通信できません。
- ダイヤル発信制限中は、電話帳やプロフィールの送受信ができません。

赤外線通信で送受信できるデータ

- microSDカード内のデータは送受信できません。ただし、microSDカード内のJPEG画像は送受信できます。
- i アプリToが貼り付けられた i モードメールの貼り付け情報は、削除され、送受信されません。

■ FOMA端末から送信できるデータ

機 能	1 件	全 件
電話帳	○	○
スケジュール	○	○
メモ	○	○
i モードメール、SMS、エリアメール	○	○
Bookmark	○	○
データBOXの画像、i モーション、メロディ、PDF	○	○
プロフィール	○	-
トルカ	○	○
ドコモアニメ [®] テンプレート	○	○

- 絵文字を i モード端末以外の携帯電話やパソコンなどに送信したときは、正しく表示されないことがあります。i モード端末でも相手の機種によっては正しく表示されないことがあります。

電話帳について

- 次の情報は送信されません。
 - シークレットコード
 - 着信音
 - 着信バイブレータ
 - 着信イルミネーションパターン
 - 着信イルミネーションカラー
 - テレビ電話代替画像
- 1件送信では、グループ設定は送信されません。
- シークレット属性設定した電話帳はシークレットモードを[ON]に設定しないと1件送信できません。1件送信した場合、シークレット属性設定は解除されて送信されます。
- 全件送信すると、プロフィールやシークレット属性設定した電話帳も送信されます。

スケジュールについて

- 次の情報は送信されません。
 - アラーム時刻以外のアラーム情報
 - 画像設定
 - 連絡先
 - 視聴予約、録画予約
 - 休日設定、祝日設定
 - 添付(関連するメール)
 - 誕生日データ
- シークレット属性設定したスケジュールはシークレットモードを[ON]に設定しないと1件送信できません。1件送信した場合、シークレット属性設定は解除されて送信されます。
- 全件送信すると、シークレット属性設定したスケジュールも送信されます。
- 全件送信時、i スケジュール内予定は送信されません。

メールについて

- 貼り付けられたデータ、添付ファイル、保護メールも送信されます。添付不可のデータは送信できません。
- 100Kバイトを超えるメールは、正しく送信できないことがあります。

画像、i モーション、メロディ、PDFについて

- 送信できるデータはJPEG画像10M/バイト、GIF画像2M/バイト、Flash画像500K/バイト、i モーション10M/バイト、メロディ100K/バイト、PDF2M/バイトまでです。
- 赤外線通信で画像を送信すると、画質が劣化したりファイルサイズが変わったりすることがあります。
- 次のようなデータは送信できません。
 - FOMA端末外から取得した、ファイル制限ありのデータ
 - FOMA端末にあらかじめ登録されているデータ
- データBOX内のデータは赤外線通信で送信できないことがあります。

プロフィールについて

- 受信側では電話帳として保存されます。
- 2in1利用時は、2in1のモードによって表示されるプロフィールが送信されます。

トルカについて

- 次のようなデータは送信できません。
 - 1Kバイトを超えるトルカ
 - 再配布不可のトルカ
 - 100Kバイトを超えるトルカ(詳細)
 - 利用済みトルカ

デコメアニメ®テンプレートについて

- 次のようなデータは送信できません。
 - FOMA端末外から取得した、ファイル制限ありのデコメアニメ®テンプレート
 - FOMA端末にあらかじめ登録されているデコメアニメ®テンプレート

■ FOMA端末で受信できるデータ

機能	1件	全件	格納場所	格納順
電話帳	○	○	電話帳	1件受信時:メモリ番号、0010~1999→0000~0009の順で未登録番号に登録 全件受信時:メモリ番号の情報に従って登録
スケジュール	○	○	スケジュール	開始日時順
メモ	○	○	メモ	1件受信時:一番上 全件受信時:最終修正日時順
iモードメール、SMS、エリアメール	○	○	iモードメール、SMS	受信/送信/保存日時順
Bookmark	○	○	Bookmark	1件受信時:一番上 全件受信時:利用された順
データBOXの画像、iモーション、メロディ、PDF	○	○	データBOXのマイピクチャ、iモーション・ムービー、メロディ、マイドキュメント	-
プロフィール	○	-	電話帳	メモリ番号、0010~1999→0000~0009の順で未登録番号に登録
トルカ	○	○	トルカ	-

機能	1件	全件	格納場所	格納順
デコメアニメ®テンプレート	○	○	デコメアニメ®テンプレート一覧	-

- 全件受信時に上書きを選択すると、該当機能のデータがすべて削除されますので、ご注意ください。
- 全件受信の場合、相手の機種や状態によっては、相手の機種で設定していたフォルダの振分け条件設定が反映されない場合があります。

電話帳について

- 1件受信したデータのグループ設定は、すべて[グループなし]になります。
- 全件受信すると、ご契約の電話番号以外のプロフィールは上書きされます。
- 名前が未登録のデータを受信したときは[No Name]と表示されます。
- 2in1のモードが[デュアルモード]の場合、1件受信したときは、電話帳2in1設定を[A]/[B]/[共通]から選択することができます。全件受信したときは、転送元の2in1属性のまま保存されます。
- ドコモminiUIMカード電話帳を受信した場合は、FOMA端末に登録されます。

スケジュールについて

- 終了日時が入力されていないデータを受信すると、終了日時に開始日時が設定されます。

メールについて

- 題名が途中までしか受信できないことがあります。

Bookmarkについて

- 相手の機種によってはBookmarkのフォルダ情報が反映されないことがあります。

赤外線通信機能をお使いになる時のご注意

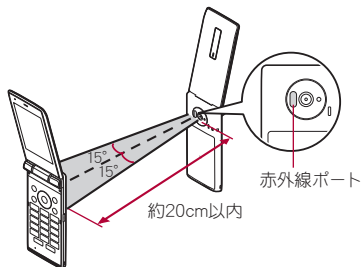

- 図のように受信側と送信側のFOMA端末の赤外線ポートが約20cm以内に向き合うようにしてください。
- データの送受信が終わるまでは、お互いの赤外線ポートを向き合わせたままにして、動かさないでください。
- 直射日光が当たっている場所や蛍光灯の真下、赤外線装置の近くでは、これらの影響によって正常に通信できないことがあります。
- 赤外線ポートが汚れていると通信できにくくなります。汚れているときは、傷つかないように柔らかい布で拭き取ってください。

赤外線通信でデータの送受信

- 全件データの送受信には、端末暗証番号と認証パスワードの入力が必要になります。認証パスワードは、赤外線通信のための専用パスワードです。送受信を始める前にお好きな4桁の数字を決めておき、送信側・受信側で同じ数字を入力します。

■ 赤外線送信

例：電話帳のとき

1 待受画面で

2 名前にカーソルを合わせる ▶ [NG] ▶ [データ送信] ▶ [赤外線送信]

3 送信方法を選ぶ

◆ [送信]

- ◆ [全件送信] ▶ 端末暗証番号を入力 ▶ 認証パスワードを入力
- 受信者のFOMA端末を受信待ち状態にします。

4 [はい]

- 全件送信の場合、受信側で入力した認証パスワードと一致すると、送信が開始されます。

- データBOXのデータを全件送信するときは、フォルダ一覧画面から操作してください。

■ 赤外線受信

1 ノーマルメニューで[便利ツール] ▶ [赤外線 / iC通信] ▶ [赤外線受信]

- 待受画面で [2] (1秒以上) でも操作できます。

2 受信方法を選ぶ

◆ [受信] ▶ [はい]

- メモ、スケジュールを1件受信した場合、同じ内容のデータが存在するときは、上書き確認画面が表示されます。[はい]を選ぶと現在のデータに上書きされます。
- ◆ [全件受信] ▶ 端末暗証番号を入力 ▶ 送信側と同じ認証パスワードを入力 ▶ [はい]
- 全件受信すると、受信したデータにより上書きされ、保護されているメールやシークレット属性設定した電話帳、スケジュールなども含め、登録していたデータはすべて削除されますので、ご注意ください。ただし、データBOXの画像や i モーション、メロディ、PDF、またはデコメアニメ[®]テンプレートの場合、元のデータは削除されずに追加保存されます。
- 送信側のFOMA端末を送信状態にします。
- 受信待ち状態になります。30秒以内に送信側のFOMA端末からデータが送信されると、自動的に通信を開始します。

例:画像を1件受信したとき

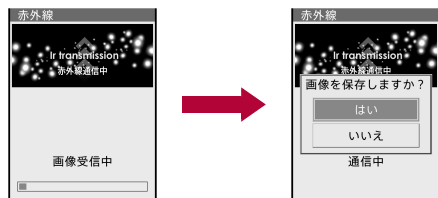

3 [はい]

- 受信の中止:受信中に◎

i アプリと連携

起動中の i アプリから赤外線通信を利用したり、赤外線通信から i アプリを起動したりできます。

- i アプリから赤外線通信を起動する方法についてはP.275

■ 赤外線通信から i アプリを起動

i アプリ起動機能を持つ赤外線通信機器からの赤外線通信中に、i アプリ起動の信号を受信すると、ソフトを起動できます。

1 ノーマルメニューで[便利ツール] ▶ [赤外線 / i C通信]

▶ [赤外線受信]

2 [受信] ▶ [はい]

- 受信待ち状態になります。送信側から i アプリ起動の信号を受信すると、ソフトが起動します。

- i アプリ待受画面として起動することはできません。

i C通信機能

i C通信機能を搭載した他のFOMA端末と、データを送受信することができます。

- i C通信中は圏外と同じ状態になり、通話、i モード、データ通信などはできません。
- 次の場合は i C通信ができません。
 - 通話中
 - ICカードロック中
- 次の場合は i C通信によるデータの送信ができません。
 - 充電中
 - イヤホン接続中
 - USB接続中
- データBOXの画像・i モーション・メロディ・PDFや、デコメアニメ®テンプレートは全件送受信できません。これ以外の送受信できるデータや各種ロック中の動作については赤外線通信(P.337)と同様です。
- i アプリから i C通信を起動する方法についてはP.275

i C通信機能をお使いになる時のご注意

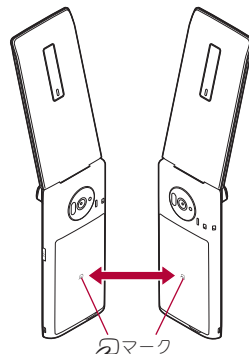

- 図のように受信側と送信側のFOMA端末の☎マークを重ね合わせてご利用ください。
- データの送受信が終わるまでは、FOMA端末を動かさしないでください。
- 相手のFOMA端末によっては、データを送受信しにくいことやFOMA端末を近づけた際にディスプレイの表示が消えてしまうことがあります。そのときは、☎マークどうしの間隔を近づけたり遠ざけたりするか、上下左右にずらしてください。
- i C通信中はFOMA端末の着信ランプが点滅します(ケーP.105)。

i C通信でデータの送受信

- 全件データの送受信には、端末暗証番号と認証パスワードの入力が必要になります。認証パスワードは、i C通信のための専用パスワードです。送受信を始める前にお好きな4桁の数字を決めておき、送信側・受信側で同じ数字を入力します。

■ i C送信

例：電話帳のとき

1 待受画面で☎

2 名前にカーソルを合わせる▶▶[データ送信]▶[i C送信]

3 送信方法を選ぶ

- ◆ [送信]
- ◆ [全件送信]▶端末暗証番号を入力▶認証パスワードを入力

4 [はい]

5 相手のFOMA端末と☎マークを重ね合わせる

■ i C受信

1 待受画面で相手のFOMA端末と☎マークを重ね合わせる

2 [はい]

- 全件受信のとき：端末暗証番号を入力▶送信側と同じ認証パスワードを入力▶[はい]

- メモ、スケジュールを1件受信した場合、同じ内容のデータが存在するときは、上書き確認画面が表示されます。[はい]を選びと現在のデータに上書きされます。
- 全件受信すると、受信したデータにより上書きされ、保護されているメールやシークレット属性設定した電話帳、スケジュールなども含め、登録していたデータはすべて削除されますので、ご注意ください。
- 受信の中止：受信中に⊙

データ送受信設定

赤外線通信やi C通信、パソコンと接続したデータ転送によるデータ送受信時の動作を設定することができます。

1 ノーマルメニューで[便利ツール]▶[赤外線/i C通信]▶[データ送受信設定]

2 各項目を設定▶

- 設定できる項目は次のとおりです。
 - **通信終了音**：データの送受信完了時に音を鳴らすかどうかを設定できます。
 - **自動認証**：パソコンと接続したデータ転送時に認証コードを自動でやりとりするかどうかを設定できます。
 - ・ [あり]に設定したときは、認証コードを設定できます。認証コードはそれぞれ4～8桁の半角英数字で入力できます。
 - **電話帳の画像送信**：電話帳の全件送信時に電話帳に登録した画像を送信するかどうかを設定できます。

ボイスレコーダー

FOMA端末をボイスレコーダーとして利用できます (microSDカードが必要です)。

- 録音距離は、約1.5m以内をおすすめします。
- 録音した音声は、i モーションプレーヤー (P.307) で再生できます。

ボイスレコーダーで録音

1 ノーマルメニューで[便利ツール] ▶ [ボイスレコーダー]



ボイスレコーダー画面

2 ●

- 録音開始音が鳴り、録音が始まります。
- 録音一時停止/再開: [⏸]

3 録音を止めるときは●

- 次の場合は、自動的に録音が停止します。
 - 残時間表示が00:00:00になったとき
 - 録音時間が約6時間に達したとき
 - microSDカードの空き容量がなくなったとき

4 [保存]

- 録音した音声を保存します。
- 録音した音声の再生: [再生]
- 録音した音声を取り消す: [取消] ▶ [はい]

- 録音したデータは、ファイル制限なしのファイルとして保存されます。
- 録音中にFOMA端末を閉じてても録音は継続されます。

- 録音中に電話がかかってくると、録音が自動的に停止し、電話に出ることが出来ます。通話終了後、保存確認画面が表示されます。

■ ボイスレコーダー画面のサブメニュー操作

[データBOX表示]

[セルフタイマー] ▶ セルフタイマー時間を選ぶ

PDF対応ビューア

- 表示するファイルはあらかじめデータBOXの[マイドキュメント]、またはmicroSDカードの¥PRIVATE¥DOCUMENT¥DOCUMENT¥PUDxxxフォルダに置いてください。microSDカードに保存したときは、保存してからmicroSDカードの管理情報を更新してください (P.331)。

1 ノーマルメニューで[データBOX] ▶ [マイドキュメント] 2 ファイルを選ぶ



内容表示画面

- FOMA端末に対応していない形式や複雑なデザインなどを含むドキュメントは、正しく表示されないことがあります。
- ファイルによっては、表示されるまでに時間がかかったり、すべてを表示できなかったりすることもあります。
- ファイル名に、～、||、-、φ、&、- が含まれるPDFデータは非対応です。

■ 内容表示画面のボタン操作

全画面表示		前ページの表示	
次ページの表示		ページ全体表示 (フィット)/等倍表示 切替	
画面を上下左右にスク ロール		画面の縮小	
表示を90度左回転		画面の拡大	
リンク表示モードに 切替		ライトアップ (1秒以上)	

■ フォルダ一覧画面のサブメニュー操作

[フォルダ管理]

- ▶ [フォルダ新規作成] P.333
- ▶ [フォルダ名編集] P.333
- ▶ [フォルダセキュリティ] P.333

[削除]

[microSDへ全件移動]

[microSDへ全件コピー]

[データ送信]

- ▶ [赤外線送信] P.340
- ▶ [i C送信] P.342

[表示切替]

[メモリ確認]

[ショートカット作成]

[本体⇔microSD切替]

■ データー一覧画面のサブメニュー操作

- 次の機能については、フォルダ一覧画面のサブメニュー操作(P.344)を参照してください。

- データ送信
- ショートカット作成
- 本体⇔microSD切替

[編集・情報表示]

- ▶ [タイトル編集] P.334
- ▶ [情報表示] P.335

[削除]

[分類登録]

[移動/コピー]

- ▶ [フォルダ間移動] P.335
- ▶ [microSDへ移動] P.328
- ▶ [microSDへコピー] P.326

[マイドキュメント設定]

- ▶ [表示切替] P.301
- ▶ [ソート] P.334

■ 内容表示画面のサブメニュー操作

[表示]

- ▶ [ズーム] ▶ (拡大)/ (縮小)
- ▶ [表示を回転] ▶ 回転方向を選び
- ▶ [リンク表示]
 - リンク表示モードに切り替えます。
- ▶ [ページ移動]
 - ▶ [最初のページ]
 - ▶ [最後のページ]
 - ▶ [指定のページ] ▶ ページ番号を入力
- ▶ [ページレイアウト] ▶ ページレイアウトの種類を選ぶ
- ▶ [表示モード] ▶ 画面表示方法を選ぶ
- ▶ [文書のプロパティ]
- ▶ [ライトアップ]

[画面設定]

- ▶ [スクロールバー] ▶ 設定を選ぶ

▶ [倍率・ページ番号] ▶ 設定を選ぶ

▶ [ガイド表示] ▶ 設定を選ぶ

[画面切り出し] ▶ [はい]

- 表示しているイメージを静止画として保存します。

[しおり・マーク]

▶ [しおり表示]  P.345

▶ [i モードしおりの追加]  P.345

▶ [マーク表示]  P.345

▶ [マークの追加]  P.346

[検索]  P.346

[保存] ▶ [はい] ▶ フォルダにカーソルを合わせる ▶ 

[残り全てを取得] ▶ [はい]

- 未取得のPDFデータをすべて取得します。

[操作ガイド]

[タブ]

▶ [新しいタブで開く]

▶ [タブを閉じる] ▶ 閉じるタブウィンドウを選ぶ ▶ [はい]

▶ [タブ切替] ▶ 表示するタブウィンドウを選ぶ

[ズーム]について

- 拡大は1000%、縮小は8%まで表示できます。

[リンク表示]について

- リンク表示モードにしたときは、画面をスクロールできません。

[画面切り出し]について

- 「480×854」のサイズで、JPEG画像として保存されます。制限があるPDFは切り出しや、FOMA端末外への出力ができないことがあります。

[タブ]について

- i モード中/フルブラウザ中にPDFデータをダウンロードしようとしたとき、PDF対応ビューアが起動した場合に操作できます。

しおり表示

1 内容表示画面で  ▶ [しおり・マーク] ▶ [しおり表示]

2 しおりの種類を選ぶ

- [しおり]を選択すると、あらかじめPDFデータに登録されているしおりを50件まで表示できます。[i モードしおり]を選択すると、追加したi モードしおりを表示できます。

3 しおりを選ぶ

- PDFデータをFOMA端末から移動すると、追加したしおりが削除されることがあります。

■ i モードしおり一覧画面のサブメニュー操作

[削除]

▶ [一件削除] ▶ [はい]

▶ [選択削除] ▶ しおりを選ぶ ▶  ▶ [はい]

▶ [全件削除] ▶ 端末暗証番号を入力 ▶ [はい]

[タイトル編集] ▶ タイトルを編集

[タイトル編集]について

- 全角64文字(半角128文字)まで入力できます。

■ i モードしおりの追加

- i モードしおりは10件まで登録できます。

1 内容表示画面で  ▶ [しおり・マーク] ▶ [i モードしおりの追加] ▶ タイトルを編集

マーク表示

1 内容表示画面で  ▶ [しおり・マーク] ▶ [マーク表示]

2 マークを選ぶ

- PDFデータをFOMA端末から移動すると、追加したマークが削除されることがあります。

■ マーカー一覧画面のサブメニュー操作

[削除]

- ▶ [一件削除] ▶ [はい]
- ▶ [選択削除] ▶ マークを選ぶ ▶  ▶ [はい]
- ▶ [全件削除] ▶ 端末暗証番号を入力 ▶ [はい]

■ マークの追加

- マークは10件まで登録できます。

1 内容表示画面で  ▶ [しおり・マーク] ▶ [マークの追加]



2 [はい]

PDFファイル内の文字を検索

1 内容表示画面で  ▶ [検索] ▶ 文字列を入力

- 全角8文字(半角16文字)まで入力できます。

2 

- 次を検索: 
- 前を検索: 

■ 検索画面のサブメニュー操作

[大文字小文字を区別] ▶ 設定を選ぶ

[単語に完全一致] ▶ 設定を選ぶ

ドキュメントビューア

Microsoft Wordファイル、Microsoft ExcelファイルやMicrosoft PowerPointファイルなどを、FOMA端末のディスプレイに表示することができます。

- 表示できるファイルの種類(拡張子): Microsoft Word(.doc, .docx)、Microsoft Excel(.xls, .xlsx)、Microsoft PowerPoint(.ppt, .pptx)、Plain Text(.txt)
- 閲覧するファイルはあらかじめmicroSDカードの¥PRIVATE¥ DOCOMO¥OTHERフォルダに置いてください(☞P.323)。microSDカードに保存したときは、保存してからmicroSDカードの管理情報を更新してください(☞P.331)。

1 ノーマルメニューで[便利ツール] ▶ [ドキュメントビューア]

2 ファイルを選ぶ

- メールを作成:  ▶ メールを作成・送信



内容表示画面

- ファイル内容によっては、パソコンなどの機器で表示した内容と一部異なる場合があります。
- ファイルサイズによっては、表示されるまでに時間がかかったり、すべてを表示できなかったりすることもあります。
- フォントの種類によっては、正しく表示されないことがあります。
- ドキュメントビューアで表示されるファイルの詳細については、<http://k-tai.sharp.co.jp/support/d/sh-03e/>をご覧ください。

■ 内容表示画面のボタン操作

全画面表示		前ページの表示	/
次ページの表示	/	ページ全体表示 (フィット)	/
画面を上下左右にスクロール		画面の縮小	
画面の拡大		表示を90度右回転	
ページの横幅に合わせる		操作ガイドの表示	
スクロール設定切替			

■ フォルダ一覧画面のサブメニュー操作

[フォルダ管理]

- ▶ [フォルダ新規作成]
- ▶ [フォルダ名編集]
- ▶ [フォルダセキュリティ]

[削除]

[microSDへ全件移動]

[microSDへ全件コピー]

[表示切替]

[メモリ確認]

[ショートカット作成]

[本体⇄microSD切替]

■ データ一覧画面のサブメニュー操作

[編集・情報表示]

- ▶ [タイトル編集]
- ▶ [情報表示]

[削除]

[分類登録]

[移動/コピー]

▶ [フォルダ間移動]

▶ [microSDへ移動]

▶ [microSDへコピー]

[その他表示設定]

▶ [表示切替]

▶ [ソート]

[ショートカット作成]

[本体⇄microSD切替]

■ 内容表示画面のサブメニュー操作

[表示]

▶ [ズームイン]

▶ [ズームアウト]

▶ [画面倍率指定] ▶ 倍率(8~1000%)を入力

▶ [全体表示]

▶ [実際の大きさ]

▶ [幅にあわせる]

▶ [表示を回転] ▶ 回転方向を選ぶ

▶ [全画面表示]

[ページ移動]

▶ [前のページ]

▶ [次のページ]

▶ [指定のページ] ▶ 移動するページを入力

▶ [最初のページ]

▶ [最後のページ]

[検索]

[画面切り出し]

▶ [画像保存] ▶ [はい]

- 表示しているイメージを静止画として保存します。

- ▶ [メール作成] ▶ [はい] ▶ メールを作成・送信
 - 表示しているイメージをメールに添付して送信します。

[スライドショー]



- PowerPointファイルのスライドショーを表示します。
- 全画面で表示:スライドショー表示中に

[表示設定]

- ▶ [ステータスバー設定] ▶ 設定を選ぶ
- ▶ [スクロールバー設定] ▶ 設定を選ぶ
- ▶ [マップ設定] ▶ 設定を選ぶ
 - 画面左下に現在表示している位置を示すマップを表示するかどうかを設定します。
- ▶ [スクロール設定] ▶ 設定を選ぶ
- ▶ [ライトアップ]
- ▶ [照明点灯時間設定] ▶ 設定を選ぶ
 - 表示中の照明の点灯時間を設定します。

[操作ガイド]

[スライドショー]について

- 5秒経過する前に次のイメージを表示させるときはを押してください。最後のイメージを表示しているときはを押すと、スライドショー前の画面に戻ります。



[スクロール設定]について

- [2方向]に設定すると、ファイルの横幅を画面の横幅に合わせ、倍率を自動的に変更して表示します。

ファイル内の文字を検索

1 内容表示画面で▶ [検索]

2 各項目を設定

- 検索文字列は全角8文字(半角16文字)まで入力できます。
- 検索する文字や条件を変更:
- 次を検索:
- 前を検索:

マンガ・ブックリーダー

電子書籍／電子コミックを、FOMA端末で表示できます。

- 電子書籍、電子コミックなどは、サイトなどからダウンロードできます(※P.187)。

1 ノーマルメニューで[便利ツール]▶[マンガ・ブックリーダー]

2 データを選ぶ

- パスワードが必要なとき:パスワードを入力



○ □ 物語

△ △ 次郎

内容表示画面

- 表示できる電子書籍などの種類(拡張子)は次のとおりです。

	形式	拡張子
電子書籍	XPDF	[.zbf]
	テキスト	[.zbk][.txt][.text]
電子コミック	XPDF	[.zbf]

- 前回の閲覧時にを押して終了したデータを選んだときは、終了時に表示されていたページが表示されます。
- 前回の閲覧時にを押して終了したときは、マンガ・ブックリーダーを起動すると自動的に終了時のページが表示されます。
- データに埋め込まれている音声や画像によっては、ご利用になれないことがあります。
- 電子書籍などには、閲覧回数／閲覧期限／閲覧期間の閲覧制限が設定されているものがあります。これらのデータを表示しようとすると、確認メッセージが表示されます。内容を確認してください。

- microSDカードにも保存できます。microSDカードに保存した電子書籍などは、一覧画面に最大400件表示できます。[マンガ]フォルダ内のデータは最大999件表示できます。

■ 内容表示画面のボタン操作

ページを戻す※ ¹		前ページの表示	
次ページの表示		画面を上下左右にスクロール※ ²	
行を戻す		行を進める	
コマを戻す※ ³		コマを進める※ ³	
縮小※ ²		コマ/ページ切替※ ⁴	
拡大※ ²			

※¹ 履歴がないときは先頭のページが表示されます。

※² 電子コミックのページ表示中に操作できます。

※³ 電子コミックのコマ表示中に操作できます。

※⁴ 電子コミック表示中に操作できます。

■ フォルダ一覧画面のサブメニュー操作

[フォルダ管理]

- ▶ [フォルダ新規作成] P.333
- ▶ [フォルダ名編集] P.333
- ▶ [フォルダセキュリティ] P.333

[削除]

P.333

[表示フォルダ切替] ▶ フォルダを選ぶ

[本体⇄microSD切替]

[ファイルリストへ切替] ([マンガ]フォルダ内のみ)

- フォルダ一覧画面からデータ一覧画面に切り替えます。

[表示フォルダ切替]について

- 携帯情報端末など、FOMA端末以外でXPDF形式の電子書籍を利用していたときに、その電子書籍の入ったフォルダを表示できます。
- 利用されていた携帯情報端末によっては、フォルダを表示できないことがあります。

- SH-01Aより前に発売された機種でmicroSDカードに保存した電子書籍などは、[マンガ・ブックリーダー 2]を選択すると表示できます。

[ファイルリストへ切替]について

- [マンガ]フォルダ内でフォルダとデータが混在する場合は、フォルダ一覧画面が表示されます。ファイルリストへ切替を行わないとデータ一覧画面は表示されません。

■ データ一覧画面のサブメニュー操作

[タイトル編集] (FOMA端末保存データ、[iモード]/[マンガ]フォルダ内のデータのみ) P.334

[ファイル名編集] (microSDカード保存データのみ) P.334

[削除] P.335

[情報表示] P.335

[移動/コピー]

- ▶ [フォルダ間移動] P.335
- ▶ [microSDへ移動] P.328
- ▶ [microSDへコピー] P.326

[表示フォルダ切替] ▶ フォルダを選ぶ

- [表示フォルダ切替]について P.349

[ソート] ([iモード]/[マンガ]フォルダ内のデータのみ) P.334

[照明点灯時間設定] ▶ 設定を選ぶ

- 表示中の照明の点灯時間を設定します。

[本体⇄microSD切替]

[フォルダリストへ切替] ([マンガ]フォルダ内のデータのみ)

- データ一覧画面からフォルダ一覧画面に切り替えます。

■ 内容表示画面のサブメニュー操作

[文字列コピー] ▶ 始点を選ぶ ▶ 終点を選ぶ

[しおり設定]

- ▶ [しおりをはさむ] ▶ しおりを選ぶ
- ▶ [しおりへ移動] ▶ しおりを選ぶ

[情報表示]  P.335

[現在位置確認]

[移動]

▶ [目次] ▶ 項目を選ぶ

- 目次からページを表示します。

▶ [先頭へ]

▶ [最後へ]

▶ [リストへ]

- データ一覧画面に戻ります。

▶ [%指定移動] ▶ %を入力

- 全体に対する位置を%で指定してページを移動します。

[表示設定]

▶ [文字サイズ設定] ▶ 文字サイズを選ぶ

▶ [縦横設定] ▶ 設定を選ぶ

- 縦書き、横書きを切り替えます。

▶ [ルビ表示] ▶ 設定を選ぶ

- ふりがなを表示するかどうかを設定します。

▶ [画像サイズ] ▶ 設定を選ぶ

- 画像を表示するサイズを切り替えます。

▶ [行間設定] ▶ 設定を選ぶ

- 行間を広げるかどうかを設定します。

[マンガ表示設定] ▶ 設定を選ぶ

[音量設定] ▶ 音量を選ぶ

[バイブレータ設定] ▶ 設定を選ぶ

[照明点灯時間設定] ▶ 設定を選ぶ

- 表示中の照明の点灯時間を設定します。

[文字列コピー]について

- 一度にコピーできる文字数は、最大全角128文字(半角128文字)です。ただし、一度にコピーできる文字数はコンテンツにより異なります。
- コピーできない文字もあります。

- 電子コミックによっては、文字列コピーができないものがあります。

[しおりをはさむ]について

- 1冊につき最大2個(最大10冊)のしおりを設定できます。
- 11冊目のしおりを設定すると、一番古いしおりが削除されます。

[しおりへ移動]について

- 電子コミックのページ表示画面では、[しおりへ移動]は選択できません。

自動しおりについて

- マンガ・ブックリーダーを終了すると、最後に表示していたページに[自動しおり1]が設定されます。次に同じ電子書籍などを表示し、終了した場合は、最後に表示していたページが[自動しおり1]に設定され、前回の[自動しおり1]は[自動しおり2]に設定されます。
- 1冊につき最大2個(最大10冊)の自動しおりを設定できます。
- 11冊目の自動しおりを設定すると、一番古い自動しおりが削除されます。
- パスワードが設定されているデータは、自動しおりが表示できません。

[移動]について

- 電子コミックのページ表示画面では、[移動]は選択できません。

[文字サイズ設定]、[縦横設定]、[ルビ表示]について

- データによっては、表示を切り替えることができないものや、表示の設定が指定されているものがあります。
- 電子コミックの吹き出しの中の文字は画像です。文字サイズ設定や縦横設定、ルビ表示は反映されません。
- データによってルビの有無は異なります。

[マンガ表示設定]について

- 電子コミックのコマ表示画面では、縮小、拡大はできません。
- 電子コミックによっては、コマ表示/ページ表示を切り替えることができないものがあります。

Phone To(AV Phone To)、Mail To、Web To機能の利用

電子書籍などで反転表示された文字情報(電話番号、メールアドレス、URLなど)やPhone To(AV Phone To)、Mail To、Web To機能が埋め込まれた画像を利用して、電話発信やメール送信、サイト接続ができます。

1 内容表示画面で電話番号やメールアドレス、URLなどを選ぶ

- 画像のとき:画像を選ぶ ▶ [リンクへ移動]

2 操作を選ぶ

- URLの場合、接続方法を選択するとサイト接続します。
- 電話発信やメール送信、サイト接続の操作についてはP.183

リンク先のページの表示

文字列や画像に別のページのリンク情報が設定されているときは、そのページを表示できます。

1 内容表示画面で文字列や画像を選ぶ

動画／音声の再生

画像に動画／音声の情報が設定されているときは、動画／音声を再生できます。

1 内容表示画面で画像を選ぶ ▶ [動画／音声の再生]

マスク(目隠し)された情報の表示

1 内容表示画面で文字列や画像を選ぶ

- ◆ 文字列を選ぶ
- ◆ 画像を選ぶ ▶ [マスクの切替]

マイピクチャ登録

電子書籍などに表示された静止画を、マイピクチャ内の[カメラ]フォルダに保存できます。

- 画像保存件数は、最大3000件です。メモリの使用状況によっては、少なくなります。

1 内容表示画面で静止画を選ぶ ▶ [マイピクチャ登録]

- PNG形式など、保存できない画像もあります。
- すべて著作権のある画像として保存されます。microSDカードへの保存や、メールへの添付はできません。

便利な機能

しゃべって検索.....	354	いろいろな方法で検索.....	367
音声クイック起動.....	354	プロフィール登録.....	367
マルチアクセス.....	355	通話中や待受中の録音／録画.....	368
マルチアシスタント(マルチタスク).....	356	通話時間／料金表示.....	369
自動電源ON/OFF.....	356	電卓.....	371
お知らせタイマー.....	357	メモの作成.....	371
アラーム.....	357	スイッチ付イヤホンマイク.....	374
スケジュール.....	359	端末クリーンアップ.....	375
セレクトメニュー登録.....	366	フェムトセル.....	376

しゃべって検索

キーワードを音声入力し、iモードに接続してサイトを検索します。

- しゃべって検索のご利用時にはパケット通信料がかかります。

1 ノーマルメニューで【便利ツール】▶【しゃべって検索】

- はじめて起動したときは、しゃべって検索についての説明画面と確認画面が表示されます。記載内容をお読みになり【利用する】を選択してください。

2 【キーワードを話してください】と表示されたら、マイクに向かって検索したい内容を話す

- 約10秒以内で話してください。話し終わるか、約10秒経過する、または○を押すと音声入力が終了し、検索結果を表示します。
- 音声が認識されなかった場合は、○を押すと音声入力できます。
- 操作ガイドの表示: [☰]
- 音声入力のやり直し: [CNR] / [📶] ▶ [はい]
- しゃべって検索の終了: [🔴]

例: 検索したい内容のキーワードを話す

- 「乗り換え」と話す: 乗り換え案内のサイトを検索
- 「天気」と話す: 天気予報のサイトを検索

- 自然な速度でお話してください。次の場合は正しく認識できないことがあります。

- 声が大きすぎたり、小さすぎたりする場合
- 周囲の雑音が大い場合
- 発音が明瞭でない場合
- 発声那不自然な場合
- 発声速度が速すぎる場合
- ボタンを押したり、マイクを触ったりした場合



音声クイック起動

待受画面から音声で機能呼び出して実行することができます。利用したい機能がメニューのどこにあるのかわからないときや、利用したい機能をすばやく起動させることができます。

- 次のような操作は音声ではできません。

- 機能起動後の操作
- 特定のサイトの表示
- メールBOXやデータBOXなどの中にある特定のデータの表示/再生

1 待受画面で [🔊] (1秒以上)

- ノーマルメニューで【便利ツール】▶【音声クイック起動】でも起動できます。
- ショートカット画面から音声クイック起動のショートカットを選択しても起動できます (P.36)。
- はじめて起動したときは、音声クイック起動についての説明や発話例が表示されます。記載内容をお読みになり【利用する】を選択するか、[🔊]を押してください。
- 表示される文章の音声読み上げ切替: [🔊]
- 音声読み上げの音量を調節: 音声読み上げ中に [🔊]
- 音声読み上げを次に進める: [🔊]
- 操作ガイドの表示: [☰]

2 【それではどうぞ ★★音声受付中★ ★】と表示されたら、マイクに向かって起動したい機能話す

- 約10秒以内で話してください。話し終わるか、約10秒経過する、または○を押すと音声入力が終了し、該当する機能を起動します。
- 音声が認識されなかった場合は、○を押すと音声入力できます。
- 機能を起動するために追加の情報が必要なときは、質問が表示されます。必要な情報を話してください。
- 起動する機能を特定できないときは、使いかたガイドを起動します。
- 音声クイック起動の終了: [🔴] ▶ [はい]



「ひつじのしつじくん®」
©NTT DOCOMO

例: 利用したい機能の機能名を話す

- 「電卓」と話す: 電卓が起動
- 「ワンセグ」と話す: ワンセグが起動

例: 利用したい機能のキーワードを話す

- 「計算」と話す: 電卓が起動
- 「テレビ」と話す: ワンセグが起動
- 「アドレス交換」と話す: 赤外線通信でプロフィールの送受信が起動

例: 利用したい機能のキーワードを複数話す

- 「写真 見る」と話す: マイピクチャが起動
- 「メール 問い合わせ」: メール/メッセージ問合せが起動
- 「スケジュール 4月25日」: その年の4月25日のスケジュールを表示
- 「〇〇さんにメール」※: 宛先に〇〇さんのメールアドレスを入力したメール作成画面を表示

※ 電話帳に登録している名前を発声してください。同じ名前を複数登録している場合は電話帳の一覧が表示されます。

- 自然な速度でお話してください。次の場合は正しく認識できないことがあります。
 - 声が大きすぎたり、小さすぎたりする場合
 - 周囲の雑音が大きいか
 - 発声が明瞭でない場合
 - 発声が不自然な場合
 - 発声速度が速すぎる場合
 - ボタンを押したり、マイクを触ったりした場合
- ご利用になる環境や話しかたによって認識結果が異なる場合があります。
- マチキャラおしゃべり設定についてはP.103

マルチアクセス

FOMA端末では音声電話やiモード通信、データ通信など、複数の通信を同時に利用できません。

- マルチアクセス中表示についてはP.67
- 同時に使用可能な通信機能の組み合わせについてはP.446

通話中に他の通信を利用

1 音声電話の通話中に

2 機能を選ぶ

3 通信機能を利用する

- 通話中画面に戻る: [電話]

通信中に音声電話を発信

例: iモード中のとき

1 サイトなどで表示されている電話番号を選ぶ

2

- サイトなどに戻る: 通話終了

マルチアシスタント(マルチタスク)

マルチアシスタント(マルチタスク)を使うと、複数の機能を同時に利用できます。

- 電話着信などにより、4つ以上の機能を同時に利用できる場合があります。

新しい機能の呼び出し

1 機能の利用中に

- 複数の機能の動作中にを押したときは、画面切替メニューが表示されます。(を押すたびに、新規起動メニューと画面切替メニューが切り替わります。
- 音声電話の発信:新規起動メニューで[ダイヤル発信] ▶ 電話番号を入力 ▶



新規起動メニュー

2 機能を選ぶ

操作する機能の切替

複数の機能の動作中に操作する機能を切り替えることができます。

1 複数の機能の動作中に

2 機能を選ぶ

機能の終了

■ 操作中の機能を終了

1 複数の機能の動作中に

- 操作中の機能が終了し、動作中の他の機能が表示されます。

■ 機能を選んで終了

1 複数の機能の動作中に

2 終了する機能にカーソルを合わせる ▶

- すべての機能を終了するとき: ▶ [はい]

自動電源ON/OFF

指定した時刻に自動的にFOMA端末の電源をON/OFFにします。

- あらかじめ、日付・時刻を正しく設定しておいてください(P.49)。
- 高精度な制御や微弱な信号を取り扱う電子機器の近くや、航空機内、病院など使用を禁止された区域に入るときは、あらかじめ自動電源ONを解除してから、FOMA端末の電源を切ってください。

1 ノーマルメニューで[本体設定] ▶ [時計] ▶ [自動電源ON/OFF]

2 項目を選ぶ

- ◆ [自動電源ON] ▶ 各項目を設定 ▶
- ◆ [自動電源OFF] ▶ 各項目を設定 ▶
- ◆ [アラーム自動電源ON] ▶ 設定を選ぶ
 - [ON]に設定するとアラーム設定時刻に自動で電源が入り、アラームが動作します。

- 電池パックを取り外して電源を切ったときには、自動電源ONが動作しないことがあります。
- 指定した時刻に何かの操作をしていると、操作を終了したあとに自動電源OFFが動作します。
- 自動電源ON/OFFの繰り返しを[ON]に設定すると、自動電源ON/OFFを解除するまで、毎日同じ時刻に動作します。

お知らせタイマー

設定した時間が経過したときに、タイマー音やランプ、バイブレータでお知らせします。

- タイマー音は、いずれかのボタン(Ⓚ、Ⓜを除く)を押すと止まります。
- 音量設定のアラーム音量(☞P.91)の設定に従います。
- イルミネーション設定の電話着信(☞P.105)の設定に従います。
- バイブレータ設定のアラーム鳴動時(☞P.92)の設定に従います。

1 ノーマルメニューで[便利ツール] ▶ [お知らせタイマー]

2 時間(1~60分)を入力

- お知らせタイマー解除: ☐/☐ ▶ [はい]

- FOMA端末を閉じているときは、設定した時間までの残り時間がサブディスプレイに表示されます。
- 通話中は、ランプ、バイブレータ、メロディによる通知は行われず、トーンによる通知を行います。
- 次の場合は、お知らせタイマーが動作しません。通信・操作を終了したあとにお知らせタイマーが動作します。
 - 電話の発着信中、呼出中、切断中
 - 64Kデータ通信の発着信中
 - データ転送モード中

■ 待受画面からお知らせタイマーの利用

1 待受画面で時間(1~60分)を入力 ▶ ◎ ▶ [お知らせタイマー]

- 時間(1~60分)を入力 ▶ ◎でも操作できます。

アラーム

指定した時刻・曜日に、アラーム音やランプ、バイブレータでお知らせしたり、ワンセグを起動したりすることができます。

- あらかじめ、次の操作を行ってください。
 - 日付時刻設定(☞P.49)
 - チャンネル設定(☞P.231)
 - はじめてワンセグを利用するときに表示される免責事項の確認(☞P.231)
- アラームは9件まで登録できます。

1 ノーマルメニューで[便利ツール] ▶ [アラーム]

2 登録する番号を選ぶ

3 各項目を設定 ▶ ☐

- 項目の切替: ☐
- ワンセグ設定でワンセグ利用欄を[する]に設定している場合、連絡先設定はできません。
- 連絡先設定で連絡先欄を[あり]に設定している場合、ワンセグ設定はできません。
- メッセージは全角30文字(半角60文字)まで入力できます。
- 複数のアラームを同じ時刻に設定したときは、次の優先順位で動作します。

	優先順位(高→低)
アラーム機能	アラーム→スケジュール→視聴予約

- 防犯ブザー動作中にアラーム設定時刻になったときは、防犯ブザー終了後にアラームが動作します。

アラーム設定内容画面の見かた

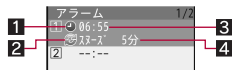

- 1 アラーム設定中
- 2 繰り返し
- 3 設定時刻
- 4 スヌーズ設定

アラーム設定時刻になると

設定した内容でアラームが動作します。ワンセグ利用を[する]に設定している場合は、ワンセグが起動します。

- FOMA端末を閉じているときは、サブディスプレイに[アラーム鳴動中]と表示されます。
- 登録されている連絡先に電話をかける：☎ ▶ [はい] ▶ 電話をかける
 - ・ 連絡先には電話番号または名前(電話帳に登録されているとき)が表示されます。名前が表示されているときは、[はい]を選択すると電話帳内容表示画面(☞P.84)が表示されます。
- 1分が経過すると、アラームが止まります。スヌーズを設定しているとスヌーズが動作します。

アラーム鳴動中のボタン操作

アラーム停止(スヌーズは動作)	⏏、⏏、☑、☑、⏏、⏏、⏏、⏏、⏏、⏏、⏏、⏏
アラーム停止(スヌーズ解除)	☑

- FOMA端末を閉じているときは、☑を押すとアラームが停止します(スヌーズは動作)。

- 次の場合は、設定時刻になってもアラームが動作しません。通信・操作を終了したあとにアラームが動作します。
 - 電話の発着信中、呼出中、切断中
 - 64Kデータ通信の発着信中
 - データ転送モード中
- ソフトウェア更新中、オールロック中、パーソナルデータロック中はアラームが動作しません。

- アラーム鳴動中やスヌーズ中に別のアラーム設定時刻になった場合は、先に起動しているアラームは停止し、別のアラームが動作します。
- PIN入力ON/OFF切替を[ON]に設定し、アラーム自動電源ONを[ON]に設定している場合、FOMA端末の電源が入っていない状態でアラーム設定時刻になったときは、アラーム音が[T1(標準音)]で鳴ることがあります。
- バイブレータが[ON]のマナーモードを設定中は、バイブレータ設定が[OFF]でも、[パターンA]で振動します。

ワンセグ視聴中にアラーム時刻になったとき

- アラーム時刻になるとマルチウインドウになり、アラームが動作します。アラームを終了すると、アラーム動作前の状態に戻ります。

アラームの解除/再設定

アラームは、1件ごとに解除/再設定できます。解除しても登録内容は消えません。再設定を行うことで、再び同じ内容でアラームを動作させることができます。

- 1 ノーマルメニューで[便利ツール] ▶ [アラーム]
- 2 登録番号にカーソルを合わせる ▶ **[M5]**

スケジュール

お預かりセンターと連携してスケジュールを管理できます。予定の日時、件名などを新規作成して通常スケジュールとして登録するだけではなく、i スケジュール、週間天気予報などの配信されたデータや誕生日などを登録・表示できます。アラームの設定やメッセージ表示などもできます。

- あらかじめ、日付・時刻を正しく設定しておいてください(☞P.49)。
- スケジュールは、視聴予約、録画予約、メモと合わせて2600件まで登録できます。メモリの使用状況によっては、登録できる件数が少なくなる場合があります。
- 2000年1月1日～2060年12月31日まで登録できます。
- i コンシェルをご契約されている場合、お預かりセンターからの更新や、サイトからのダウンロードによりスケジュールに表示されます。
- i スケジュールが添付されたインフォメーションを受信した場合もスケジュールに表示されます。ただし、FOMA端末に空きメモリがない場合は自動更新されません(☞P.200)。
- 配信されたスケジュールを編集して新規登録することもできます。

カレンダー表示

スケジュール機能で登録した予定や、視聴予約・録画予約の内容を確認できます。

1 ノーマルメニューで【便利ツール】▶【スケジュール】

- 前月/次月を表示: ☑ / ☐

■ カレンダー画面の見かた

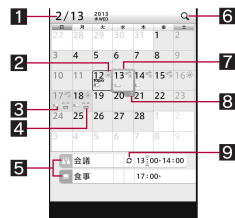

カレンダー画面
(ノーマル)

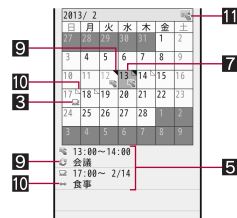



カレンダー画面
(クラシック)

- 1 選択している日付、祝日名
 - 2 週間天気予報
 - 3 登録されている予定
 - 4 シールド
シールド表示設定が[ON]のときに表示されます。
 - 5 選択している日の予定*
 - 6 検索/フィルタリングアイコン
表示条件設定を設定しているときに表示されます。
 - 7 カーソル
 - 8 選択している日に登録されている件数(100件以上は「-」)
 - 9 繰り返し
 - 10 長期間のスケジュール
 - 11 用件アイコン
用件別表示を設定しているときに表示されます。
- * スケジュール表示設定が[ノーマル]の場合、スケジュール起動時に最新の電話帳データから誕生日情報を取得し、表示します。

■ カレンダー画面のサブメニュー操作

[新規作成]	📄P.361
[貼り付け]	
[削除]	
▶ [1日削除] ▶ [はい]	
▶ [選択日前日まで削除] ▶ [はい]	
● 長期間のスケジュールデータがあるとき: [選択日前日まで削除] ▶ [複数日も削除] / [複数日は残す]	
▶ [全件削除] ▶ 端末暗証番号を入力 ▶ [はい]	
[表示切替/日付移動] (ノーマルのみ)	
▶ [表示切替] ▶ 表示を選ぶ	
● 1月ごと、1日ごと、1週間ごとのタイムライン、1日ごとのタイムラインに表示を切り替えます。	
▶ [日付移動]	
▶ [当日に戻る]	
▶ [日付指定移動] ▶ 日付を入力	
[検索/フィルタリング] (ノーマルのみ)	
▶ [表示条件設定] ▶ 表示条件を設定 ▶ 	
▶ [表示条件解除]	
[機能切替] (ノーマルのみ)	
▶ [メール作成]	
▶ [1日送信] ▶ メールを作成・送信	
▶ [全件送信] ▶ メールを作成・送信	
▶ [メール検索] ▶ メールの種類を選ぶ	
▶ [メモ一覧表示]	
▶ [i コンシェルメニュー表示]	
[表示切替え] (クラシックのみ)	
▶ [全用件表示]	
▶ [用件別表示] ▶ アイコンを選ぶ	

[日付移動] (クラシックのみ)	
▶ [当日に戻る]	
▶ [日付指定移動] ▶ 日付を入力	
[メール] (クラシックのみ)	
▶ [メール作成]	
▶ [1日送信] ▶ メールを作成・送信	
▶ [全件送信] ▶ メールを作成・送信	
▶ [メール検索] ▶ メールの種類を選ぶ	
[データ送信]	
▶ [赤外線送信]	📄P.340
▶ [i C送信]	📄P.342
[データコピー/お預かり]	
▶ [microSDへ全件コピー]	📄P.326
▶ [お預かりセンターに接続]	📄P.123
[設定]	
▶ [シール設定] (ノーマルのみ)	
▶ [シールを貼る]	
▶ [シールを選ぶ] ▶ シールを選ぶ	
● カレンダーに表示されるシールを選択できます。	
▶ [シール表示設定] ▶ 設定を選ぶ	
▶ [休日/祝日設定] (ノーマルのみ)	
▶ [休日設定]	📄P.362
▶ [曜日休日設定] ▶ 各項目を設定 ▶ 	
● 特定の曜日を休日に設定できます。	
● 曜日休日設定のリセット: 	
▶ [祝日設定]	📄P.362
▶ [スケジュール表示設定] ▶ 各項目を設定 ▶ 	
● スケジュールの表示方法を設定できます。	
▶ [休日設定] (クラシックのみ)	📄P.362

▶ [曜日休日設定] (クラシックのみ) ▶ 各項目を設定 ▶

- 特定の曜日を休日に設定できます。
- 曜日休日設定のリセット:

▶ [祝日設定] (クラシックのみ) P.362

▶ [アラーム初期値設定] ▶ 各項目を設定 ▶

- スケジュール登録時のアラーム設定の初期値を設定できます。

▶ [基本表示設定] (ノーマルのみ) ▶ 画面を選ぶ

- スケジュール起動時に表示する画面を設定できます。

[登録件数確認]

[メール作成]について

- メール本文にDate To形式で入力されます。Date To形式は「aaaa/bb/cc ddee ~ aaaa/bb/cc ddee Schedule」の文字列で構成されます。
 - 「aaaa」は年、「bb」は月、「cc」は日、「dd」は時間、「ee」は分を表示します。
 - 「Schedule」はひらがな/漢字モードで入力しても有効です。
 - 「aaaa/bb/cc ddee」は、前半に開始年月日と時刻、後半に終了年月日と時刻が表示されます。例: 2013年2月12日午後1時から2013年2月12日午後2時10分までのスケジュール → [2013/02/12 13:00 ~ 2013/02/12 14:10 Schedule]

[登録件数確認]について

- シークレットモードが[ON]のときは、シークレット属性設定したデータを含む件数が表示されます。
- 電話帳データから取得した誕生日データは件数に含まれません。

■ 待受画面から日付を入力してカレンダー表示

1 待受画面で日付を入力 ▶ ▶ [スケジュール]

- 日付入力と表示されるカレンダーの対応は次のとおりです。
 - 01~31: 今月のカレンダー (1日~31日)
 - 0101~1231: 指定月日のカレンダー (1月1日~12月31日)
 - 20000101~20601231: 指定年月日のカレンダー (2000年1月1日~2060年12月31日)

スケジュールの登録

- 日付と件名は必ず設定してください。

ノーマルの場合

1 カレンダー画面で ▶ [新規作成]

2 各項目を設定 ▶

- 登録の詳細については P.371

クラシックの場合

1 カレンダー画面で ▶ [新規作成]

2 各項目を設定 ▶

- 項目の切替:
- 用件アイコンを選択するとアイコンに対応する予定が入力欄に表示されます。用件には全角300文字(半角600文字)まで入力できます。
- 場所は全角25文字(半角50文字)まで入力できます。
- 詳細は全角300文字(半角600文字)まで入力できます。
- スケジュール連絡先は5件まで登録できます。
- 連絡先の削除: 電話帳にカーソルを合わせる ▶

- アラーム音、アラーム音量を[端末設定に従う]に設定した場合、スケジュール音 (P.91) に従います。

■ クイックアラーム

待受画面から時間を入力してスケジュール登録ができます。

1 待受画面で時刻 (4桁:24時間制) を入力 ▶ ▶ [クイックアラーム]

2 各項目を設定 ▶

アラーム設定時刻になると

設定した内容でアラームが動作します。同じ時刻に複数のスケジュールアラームが設定されているときは、最後に登録された予定のアラームが鳴ります。Ⓜを押すと、他のスケジュールの内容を確認できます。

- アラームの止めかたについてはP.358
- i コンシェルをご契約されている場合は、ポップアップメッセージを表示してお知らせします(P.200)。

- 次のようなときは、アラーム画面に画像や映像が表示されます。
 - スケジュールに画像を設定しているとき
 - アラーム音に映像を含んだ i モーションを設定しているとき

休日設定

特定の日を休日に設定できます。また、設定した休日を解除することもできます。

- 休日は30件まで設定できます。

1 カレンダー画面で[Ⓜ]▶[設定]▶[休日/祝日設定]▶[休日設定]

2 日付を選ぶ

- 休日を解除する: 休日設定した日付を選ぶ
- 設定した日を毎年休日にする: 休日設定した日付にカーソルを合わせる▶[Ⓜ]
 - ・ 毎年設定を解除するときは、もう一度[Ⓜ]を押します。画面には[固定設定]と表示されています。
- 休日をすべて解除する:[Ⓜ]▶[はい]

祝日設定

- あらかじめ登録されている国民の祝日のほかに、5件まで設定できます。
- お買い上げ時は、カレンダーには「国民の祝日に関する法律及び老人福祉法の一部を改正する法律(平成17年法律第43号までのもの)」に基づいた祝日が登録されています(2012年11月現在)。春分の日、秋分の日の日付は前年の2月1日の官報で発表されるため異なる場合があります。

■ 祝日の登録

1 カレンダー画面で[Ⓜ]▶[設定]▶[休日/祝日設定]▶[祝日設定]▶[Ⓜ]

2 各項目を設定▶[Ⓜ]

- 祝日名は、全角11文字(半角22文字)まで入力できます。

■ 祝日の変更

1 カレンダー画面で[Ⓜ]▶[設定]▶[休日/祝日設定]▶[祝日設定]

2 祝日を選ぶ

- 祝日を削除: 祝日にカーソルを合わせる▶[Ⓜ]▶[はい]
 - ・ お買い上げ時に登録されている祝日は削除できません。

3 各項目を設定▶[Ⓜ]

- お買い上げ時に登録されている祝日の祝日名は変更できません。

スケジュールの確認

1 カレンダー画面で日付を選ぶ

- 前日/翌日の予定リスト画面を表示: /

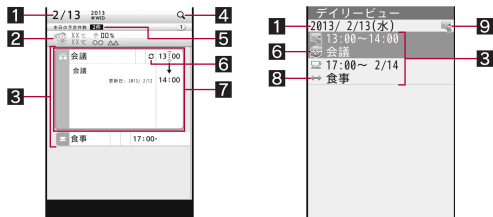

予定リスト画面
(ノーマル)

予定リスト画面
(クラシック)

- 1 日付、祝日名
- 2 週間天気予報 (天気アイコン、最高気温、最低気温、降水確率、エリア名)
週間天気予報データがある場合にのみ表示されます。
- 3 選択している日の予定
- 4 検索/フィルタリングアイコン
表示条件設定を設定しているときに表示されます。
- 5 当日に登録されている件数 (100件以上は「-」)
- 6 繰り返し
- 7 プレビュー
選択した予定のプレビューが表示されます。
- 8 長期間のスケジュール
- 9 用件アイコン
用件別表示を設定しているときに表示されます。

2 予定を選ぶ



スケジュール詳細
画面(ノーマル)



スケジュール詳細
画面(クラシック)

- スケジュール詳細画面にリンクボタン(電話番号、メールアドレス、URL)があるときは、Phone To(AV Phone To)、Mail To、Web To機能を利用できます。
- スケジュールの編集(ノーマルのみ):
- スケジュールの編集(クラシックのみ):
- スケジュールの削除(ノーマルのみ): [はい]
- スケジュールを i モードメールに添付する(クラシックのみ):

- 電話帳データから取得した誕生日データは編集、削除したり、メールに添付したりできません。
- プロフィールの誕生日データは登録されません。
- 週間天気予報データは、メール添付やmicroSDカードへコピー、赤外線送信、i C送信はできません。
- i スケジュール内の予定を編集する場合、コピー確認画面が表示され、通常スケジュールとして新規登録されます。編集前の予定はそのまま残ります。

■ 予定リスト画面のサブメニュー操作

- 次の機能については、カレンダー画面のサブメニュー操作(☞P.360)を参照してください。

- 新規作成
- 削除(1日削除、選択日前日まで削除、全件削除)
- 表示切替/日付移動
- 表示切替え
- 日付移動
- 機能切替(1日送信、全件送信、メール検索、メモ一覧表示、i コンシェルメニュー表示)
- メール(1日送信、全件送信、メール検索)
- データ送信
- データコピー/お預かり(microSDへ全件コピー、お預かりセンターに接続)
- 設定(シール設定、基本表示設定)

[編集]

☞P.365

[コピー/貼り付け]

▶ [コピー]

▶ [貼り付け]

[削除]

▶ [1件削除] ▶ [はい]

▶ [選択削除] ▶ 予定を選ぶ ▶  ▶ [はい]

[機能切替](ノーマルのみ)

▶ [メール作成]

▶ [1件送信] ▶ メールを作成・送信

▶ [メール添付] ▶ メールを作成・送信

[メール](クラシックのみ)

▶ [メール作成]

▶ [1件送信] ▶ メールを作成・送信

▶ [メール添付] ▶ メールを作成・送信

[データコピー/お預かり]

▶ [microSDへ1件コピー]

☞P.327

[設定](ノーマルのみ)

▶ [シークレット属性設定]/[シークレット属性解除]

[シークレット属性設定]/[シークレット属性解除](クラシックのみ)

[コピー]について

- 予定をコピーし、貼り付けられます。コピーした予定は、スケジュールを終了するまで記憶されます。

[シークレット属性設定]について

- シークレット属性設定したスケジュールは、シークレットモードを[OFF]に設定すると表示されなくなります。シークレットモードを[ON]に設定すると表示されます。また、設定したアラームは動作しません。
- シークレットモードが[ON]のとき、シークレット属性設定されたスケジュールを選ぶと、[?]が点滅します。

■ スケジュール詳細画面のサブメニュー操作

- 次の機能については、カレンダー画面のサブメニュー操作(☞P.360)を参照してください。

- 新規作成
- データ送信
- データコピー/お預かり(お預かりセンターに接続)

[編集]

☞P.365

[削除] ▶ [はい]

[メール]

▶ [メール作成] ▶ メールを作成・送信

▶ [メール添付] ▶ メールを作成・送信

[データコピー/お預かり]

▶ [microSDへ1件コピー]

☞P.327

[画像保存](ノーマルのみ)

▶ [添付画像保存]

▶ [シール保存]

[設定](ノーマルのみ)

▶ [優先表示設定]/[優先表示解除]

▶ [シール表示設定] ▶ 設定を選ぶ

▶ [シークレット属性設定] / [シークレット属性解除]
● [シークレット属性設定] について P.364

▶ [ショートカット作成] P.38

[メモ共有履歴] (ノーマルのみ)

[シークレット属性設定] / [シークレット属性解除] (クラシックのみ)
● [シークレット属性設定] について P.364

スケジュールの編集

1 カレンダー画面で日付を選ぶ

2 予定にカーソルを合わせる ▶ [ME] ▶ [編集]

3 各項目を設定 ▶ [i] ▶ [はい]

- スケジュール表示設定が[クラシック]のとき:各項目を設定 ▶ [OK] ▶ [はい]
- 修正方法は、登録時の操作と同様です (P.361)。

スケジュール連絡先の利用

スケジュールに登録した連絡先を利用して、音声電話やテレビ電話の発信、メールの作成などができます。

1 カレンダー画面で日付を選ぶ ▶ 予定を選ぶ

2 連絡先を選ぶ ▶ 連絡先を利用する

- スケジュール表示設定が[クラシック]のとき: [OK] で [スケジュール連絡先] に切り替える ▶ 連絡先を選ぶ

■ スケジュール連絡先画面のサブメニュー操作

- 次の機能については、カレンダー画面のサブメニュー操作 (P.360) を参照してください。
 - 新規作成
 - データ送信
 - データコピー / お預かり (お預かりセンターに接続)
- 次の機能については、スケジュール詳細画面のサブメニュー操作 (P.364) を参照してください。

- 編集
- 削除
- メール
- データコピー / お預かり (microSDへ1件コピー)
- シークレット属性設定
- シークレット属性解除

[発信オプション]

P.55

[連絡先に通知] ▶ 通知方法を選ぶ ▶ メール の作成・送信

[URL起動] ▶ 接続方法を選ぶ

i スケジュールの確認

スケジュール表示設定が[ノーマル]に設定されているとき、i スケジュールを表示できます。

1 カレンダー画面(ノーマル)または予定リスト画面(ノーマル)で [OK]

- i スケジュール一覧が表示されます。

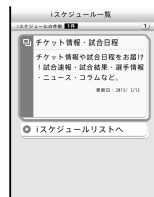

i スケジュール一覧画面

2 i スケジュールにカーソルを合わせる ▶ [OK]

- i スケジュール内の予定一覧が表示されます。
- i スケジュールの概要表示: i スケジュールを選ぶ

3 スケジュール内の予定を選ぶ

- i スケジュール内の予定の詳細画面が表示されます。
- 編集: [OK] ▶ [OK] ▶ スケジュールを編集 ▶ [i]
 - ・ 編集方法は、登録時の操作と同様です (P.361)。
 - ・ 通常のスケジュールとして登録されます。
- メール添付: [i] ▶ メールを作成・送信
 - ・ 通常のスケジュールとして添付されます。

■ i スケジュール一覧画面のサブメニュー操作

[削除]

- ▶ [1件削除] ▶ [はい]
- ▶ [選択削除] ▶ 予定を選ぶ ▶  ▶ [はい]
- ▶ [全件削除] ▶ 端末暗証番号を入力 ▶ [はい]

[ショートカット作成]

 P.38

■ i スケジュール予定一覧画面のサブメニュー操作

[編集]

 P.365

[メール]

- ▶ [1件送信] ▶ メール作成・送信
- ▶ [メール添付] ▶ メール作成・送信

[データ送信]

- ▶ [赤外線送信]  P.340
- ▶ [i C送信]  P.342

[データコピー／お預かり]

- ▶ [microSDへ1件コピー]  P.327
- ▶ [お預かりセンターに接続]  P.123

[シール表示設定] ▶ 設定を選ぶ

■ i スケジュール詳細画面のサブメニュー操作

- 次の機能については、i スケジュール予定一覧画面のサブメニュー操作 ( P.366) を参照してください。

- 編集 ■ メール(メール添付) ■ データ送信
- データコピー／お預かり ■ シール表示設定

[メール]

- ▶ [メール作成] ▶ メール作成・送信

[画像保存]

- ▶ [添付画像保存]
- ▶ [シール保存]



セレクトメニュー登録

よく使う機能や電話帳の名前を登録してオリジナルのメニューを作成できます。メニューグループを使って、メニューに階層を作ることができます。



- セレクトメニューについては  P.31
- セレクトメニューには9件まで登録できます。
- メニューグループは2階層まで登録できます。

1 ノーマルメニューで[本体設定] ▶ [画面・ディスプレイ] ▶ [メニュー設定] ▶ [セレクトメニュー登録]

2 ▶ [追加登録]

- メニューグループ内に登録するとき: メニューグループを選ぶ  ▶ [追加登録]
- 上書き登録するとき: メニュー項目にカーソルを合わせる   ▶ [上書き登録]
 - ・メニューグループに上書き登録すると、メニューグループ内の項目も削除されます。

3 項目の種類を選ぶ

- ◆ [機能] ▶ 機能を選ぶ ▶ 
- ◆ [人物] ▶ 名前を選ぶ
- ◆ [メニューグループ] ▶ メニューグループ名を編集 ▶ 
 - ・メニューグループ名は全角9文字(半角18文字)まで入力できます。
 - ・作成したメニューグループを選択すると、メニューグループの中に機能や人物、メニューグループを登録することができます。

- セレクトメニューに9件登録されている場合、追加登録はできません。上書き登録を行うか、メニューを削除してから追加登録を行ってください。

いろいろな方法で検索

i アプリ「ネット辞典」や地図選択 i アプリ、使いかたガイド、検索サイトなどを利用することができます。

1 ノーマルメニューで[便利ツール] ▶ [クイック検索]

- 待受画面で④(1秒以上)でも操作できます。

2 検索方法を選ぶ

- 利用できる検索方法は次のとおりです。
 - **データ検索**:条件を設定してデータを検索します。
 - ・データ検索についてはP.336
 - **i アプリ辞書**: i アプリ「ネット辞典」を起動して検索します。
 - ・i アプリ辞書の登録についてはP.266
 - **i モードで探す(文字入力)**:キーワードを文字入力し、i モードに接続してサイトを検索します。
 - **i モードで探す(音声入力)**:しゃべって検索を起動します。
 - ・しゃべって検索についてはP.354
 - **i Menuから探す**: i モードに接続して、i Menuから検索します。
 - **フルブラウザで探す**:キーワードを文字入力し、フルブラウザに接続してサイトを検索します。検索サイトは変更できます。
 - **地図検索(文字入力)**: i アプリを起動して、文字入力力で地図検索します。
 - ・i アプリの登録についてはP.266
 - **使いかたガイド**:使いかたガイドを利用して検索します。
 - ・使いかたガイドについてはP.39

■ クイック検索画面のサブメニュー操作

[フルブラウザ検索先変更] ▶ 検索サイトを選ぶ ▶ [はい]

- [フルブラウザで探す]で利用する検索サイトを設定します。

受信メール詳細画面でクイック検索

- デコメアニメ®表示中はクイック検索できません。
- [i アプリ辞書]、[i モードで探す(文字入力)]のみ選択できます。

1 受信メール詳細画面で[☰] ▶ [クイック検索]

2 検索する文字列の始点を選ぶ ▶ 終点を選ぶ

3 辞書で調べる

プロフィール登録

自分の名前や画像を登録します。

- お買い上げ時は、取り付けたドコモminiUIMカードの電話番号のみが登録されています。

1 ノーマルメニューで[プロフィール]

- 2in1のモードを[デュアルモード]に設定しているときは、Aナンバーのプロフィールが表示されます。Bナンバーのメールアドレスを自動取得することもできます(P.368)。
- Aナンバー/Bナンバーの切替(2in1[デュアルモード]時): ⓘ

2 [☑] ▶ 端末暗証番号を入力

3 各項目を設定 ▶ [☑]

- 登録方法は、電話帳と同様です(P.78)。
- 1件目のメールアドレスを登録するときは、登録方法選択画面が表示されます。[直接入力]を選択すると、電話帳と同じ操作で登録できます。

プロフィール編集 1/2	
[名前]	
[フリガナ]	NO IMAGE
<画像選択・撮影>	
☎ 090XXXXXXX	
☎ [電話番号]	
✉ [メールアドレス]	
📅 [誕生日]	
📝 [カスタムメモ]	
〒 [郵便番号/住所]	
🏢 [会社名]	
🏠 [所属]	

■ メールアドレス自動取得

1 プロフィール登録画面でメールアドレス欄を選ぶ

2 [メールアドレス自動取得]

- FOMA端末のメールアドレスが自動で入力されます。
- 自分で入力するとき: [直接入力] ▶ メールアドレスを入力 ▶ メールアドレス種別アイコンを選ぶ
- iモードのメールアドレスを変更しても、プロフィール詳細画面に表示されるメールアドレスは、自動的に更新されません。メールアドレスは登録し直してください。
- 2in1契約時に自動取得を行った場合、登録されているすべてのメールアドレスが入力されます。ただし、確認できるメールアドレスは2in1のモードによって異なります。

プロフィール詳細表示

1 ノーマルメニューで[プロフィール] ▶ ◎

2 端末暗証番号を入力

- 表示項目の切替: ◎
- プロフィールに登録した項目がアイコンで表示されます。アイコンを選ぶと操作ガイダンスに利用可能な機能が表示されます。割り当てられたボタンを押して、操作することができます。

■ プロフィール詳細画面のサブメニュー操作

[メール/URL起動]

- ▶ [メール作成] ▶ メールを作成・送信
- ▶ [SMS作成] ▶ SMSを作成・送信
- ▶ [URL起動] ▶ 接続方法を選ぶ
- ▶ [地図を見る]

[発信オプション]

☎P.55

[プロフィール送信]

- ▶ [赤外線送信] ☎P.340
- ▶ [iC送信] ☎P.342

[編集] ▶ 各項目を設定 ▶ ㊄

- 編集の詳細については☎P.367

[Bナンバー取得] ▶ [はい] ▶ [OK]

[リセット] ▶ [はい]

[確認/表示切替]

- ▶ [基本情報]
- ▶ [画像確認]
- ▶ [画像/名前表示切替] ▶ 表示方法を選ぶ

[項目コピー] ▶ 項目を選ぶ

[設定]

- ▶ [発信号設定] ▶ 設定を選ぶ
- ▶ [メールアドレス入替え] ☎P.87

[Bナンバー取得]について

- 2in1のモードが[デュアルモード]でBナンバー表示の場合、または[Bモード]のときに取得できます。

通話中や待受中の録音/録画

通話中に相手の声(通話中音声メモ)や映像(テレビ電話中動画メモ)を録音/録画したり、待受中に自分の声(待受中音声メモ)を録音したりできます。

- 録音時間は1件につき約30秒で、通話中音声メモ、待受中音声メモを合わせて4件まで録音できます。
- 音声メモが約3秒以下のときは、録音されないことがあります。
- 通話中音声メモ、待受中音声メモの再生/削除については☎P.72

通話中に相手の声を録音

1 音声電話の通話中に [7] (1秒以上) / [8] (1秒以上)

- 録音停止: [8] (1秒以上)
 - 録音は約30秒で自動的に終わります。
- 通話中音声メモでは、自分の声は録音されません。ただし、回線の状態などによっては、自分の声が録音されることがあります。
- 圏外通知や番号変更案内などのガイダンスは録音できません。
- オールロック中、おまかせロック中、パーソナルデータロック中は録音できません。

テレビ電話中に相手の声や画像を録画

1 テレビ電話の通話中に [8] (1秒以上)

- 録画停止: [8] (1秒以上)
 - 録画経過時間表示と通話時間表示の切替: [9]
 - 録画は約30秒で自動的に終わります。
 - 録画中、相手にはテレビ電話画像選択の動画メモ画像 (P.74) で設定した画像が表示されます。
- 録画した動画はデータBOXの i モーション・ムービーの [カメラ] フォルダに保存されます。保存先の空き容量が不足している場合は録画できません。
- オールロック中、おまかせロック中、パーソナルデータロック中は録音できません。

待受中に自分の声を録音

1 ノーマルメニューで [電話機能] ▶ [伝言メモ / 音声メモ]

▶ [音声メモ録音]

- 待受画面で [7] (1秒以上) ▶ [音声メモ録音] でも操作できます。
- 録音停止: [9]
- マイクから約10cm以内でお話ください。
- 録音は約30秒で自動的に終わります。
- 録音した音声メモの再生方法については P.72

- 録音中に電話がかかってきたり、アラームなどが動作したりすると、録音は中止されます (中止前までの内容は録音されています)。

通話時間 / 料金表示

音声電話、テレビ電話などの前回および積算の通話時間と通話料金を確認できます。

- 通話時間として音声電話通話時間とテレビ電話通話時間、64Kデータ通信時間が表示され、かけた場合とかかってきた場合の両方がカウントされます。
- 通話料金は、かけた場合のみカウントされます。ただし、フリーダイヤルなどの無料通話先や番号案内 (104) などに通話した場合は、[0 YEN] もしくは [*****YEN] が表示されます。
- テレビ電話と音声電話を切り替えて使用した場合の料金表示は、[直前通話料金 (音声) ○○YEN]、[直前通話料金 (テレビ電話) ○○YEN] と表示されます。複数回切り替えた場合は、音声電話、テレビ電話ごとに、それぞれが合算されて表示されます。
- 通話料金はドコモminiUIMカードに蓄積されるため、ドコモminiUIMカードを差し替えてご利用になる場合、蓄積されている積算料金 (2004年12月から積算開始) が表示されます。
- 表示される通話時間および通話料金は、リセットすることができます。
- 表示される通話時間および通話料金はあくまで目安であり、実際の通話時間 / 料金とは異なる場合があります。また、通話料金に消費税は含まれておりません。
- i モード通信、パケット通信の通信時間・通信料金はカウントされません。

通話料金表示

1 ノーマルメニューで[電話機能] ▶ [通話時間・料金] ▶ [通話料金表示]

- 通話料金のリセット:  ▶ PIN2コードを入力 ▶ [はい]

- 着信があったり、電源を切ったりした場合、直前通話料金は[*****YEN]になります。
- WORLD CALL利用時の国際通話料はカウントされます。その他の国際電話サービス利用時はカウントされません。
- 2in1をご契約いただいている場合、積算通話料金には、AナンバーとBナンバーの合計の金額が表示されます。
- 積算通話料金をリセットすると、リセットした年月日と時刻が記憶されます。

通話時間表示

1 ノーマルメニューで[電話機能] ▶ [通話時間・料金] ▶ [通話時間表示]

- 通話時間のリセット:  ▶ 端末暗証番号を入力 ▶ 項目を選ぶ ▶ [はい]

- 前回の通話時間が9999時間59分59秒を超えると、0秒に戻ってカウントします。
- 積算の通話時間が9999時間59分59秒を超えると、0秒に戻ってカウントします。
- 着信中や相手呼び出している時間はカウントされません。
- 積算通話時間をリセットすると、リセットした年月日と時刻が記憶されます。

通話料金自動リセット設定

毎月1日午前0時に通話料金リセットを自動的に行います。

1 ノーマルメニューで[電話機能] ▶ [通話時間・料金] ▶ [通話料金自動リセット設定]

2 端末暗証番号を入力

3 設定を選ぶ

4 PIN2コードを入力

- 通話料金自動リセット設定を[ON]に設定すると、日付時刻設定 ( P.49) で翌月に降に日時を変更したときも通話料金がリセットされます。

通話料金上限通知

設定した通話料金の上限を超えた通話が終了したあと、待受画面に戻ったときにアイコンを表示したり、アラームで知らせたりするように設定できます。

1 ノーマルメニューで[電話機能] ▶ [通話時間・料金] ▶ [通話料金上限通知]

2 端末暗証番号を入力

3 各項目を設定 ▶

- 上限通知アイコンが表示されているときに、通話料金上限通知を再設定すると上限通知アイコンが削除されます。

■ 上限通知アイコンの削除

1 ノーマルメニューで[電話機能] ▶ [通話時間・料金] ▶ [上限通知アイコン消去]

2 端末暗証番号を入力 ▶ [はい]

- 上限通知アイコンを削除すると、積算通話料金をリセットするか、通話料金上限通知を再設定するまで、上限通知アイコンは表示されなくなります。

電卓

- 8桁まで計算できます。

1 ノーマルメニューで[便利ツール] ▶ [電卓]

- 待受画面では:数字を入力 ▶ ▶ [電卓]

2 計算する

電卓のボタン操作

数字入力		小数点	
+/-の切替		+(加算)	
-(減算)		×(乗算)	
÷(除算)		=(計算の実行)	
AC(演算クリア)		一桁削除	

■ 電卓画面のサブメニュー操作

[コピー]

[貼り付け]

メモの作成

スケジュールやiコンシェルなどから共有できる便利なメモを作成できます。

- メモは、スケジュール、視聴予約、録画予約と合わせて2600件まで登録できます。メモリの使用状況によっては、保存できる件数が少なくなる場合があります。

1 ノーマルメニューで[便利ツール] ▶ [メモ] ▶ ▶ [新規作成]

- メモ一覧画面でを押しても操作できます。

2 各項目を設定 ▶

- ヒントを表示/非表示:
 - ・ 入力欄の下にヒント(入力候補)を表示できます。表示されたヒントを選択して入力することができます。

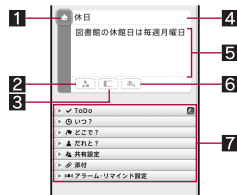

1 カテゴリアイコン

2 シールボタン

メモを楽しくデコレートするようなシール(絵文字/デコメ絵文字[®])を貼り付けたり、はがしたりできます。

3 ラベルカラーボタン

ラベルの色を変更できます。

4 件名

- 全角300文字(半角600文字)まで入力できます。

5 詳細

- 全角300文字(半角600文字)まで入力できます。

6 文字カラーボタン

件名の文字色を変更できます。

7 設定項目

- 設定できる項目は次のとおりです。
 - **ToDo**:ToDoを設定できます。
 - **いつ?**:日時を設定できます。
 - **どこで?**:場所を設定できます。
 - ・ 全角25文字(半角50文字)まで入力できます。
 - **だれと?**:相手を設定できます。
 - ・ 直接入力の場合は、全角25文字(半角50文字)まで入力できます。
 - **共有設定**:メモを共有する相手などを設定できます。
 - **添付**:静止画やメールを添付できます。

- **アラーム・リマインド設定**: 指定した日時でお知らせするように設定できます。また、[だれと?]や[共有設定]で設定したアドレスからメールが届いたときに、入力したメモを検索対象とするかどうかを設定できます。

ToDoについて

- ToDoを設定したメモは、スケジュール(ノーマルのみ)にも登録されません。

いつ?について

- 日付を設定したメモは、スケジュールにも登録されます。

共有設定について

- i コンシエル未契約のときは利用できません。

アラーム・リマインド設定について

- アラーム音を[端末設定に従う]に設定した場合、スケジュール音(☞P.91)に従います。
- メールでリマインドは i コンシエル未契約のときは利用できません。

■ メモ一覧画面のサブメニュー操作

[新規作成] ☞P.371

[編集] ☞P.373

[削除]

- ▶ [1件削除] ▶ [はい]
- ▶ [選択削除] ▶ メモを選ぶ ▶  ▶ [はい]
- ▶ [期限切れToDo削除] ▶ [はい]
- ▶ [全件削除] ▶ 端末暗証番号を入力 ▶ [はい]

[検索/フィルタリング]

- ▶ [表示条件選択] ▶ 表示条件を選ぶ
- ▶ [検索] ▶ 検索条件を設定 ▶ 
- ▶ [表示条件解除]

[機能切替]

- ▶ [メール添付] ▶ メールを作成・送信
- ▶ [スケジュール表示]
- ▶ [i コンシエルメニュー表示]

[データ送信]

- ▶ [赤外線送信] ☞P.340
- ▶ [i C送信] ☞P.342

[データコピー/お預かり]

- ▶ [microSDへ1件コピー] ☞P.327
- ▶ [microSDへ全件コピー] ☞P.326
- ▶ [お預かりセンターに接続] ☞P.123

[設定]

- ▶ [優先表示設定]/[優先表示解除]
 - 優先的にメモ一覧画面の上部に表示させるかどうかを設定します。
- ▶ [シール表示設定] ▶ 設定を選ぶ
- ▶ [シークレット属性設定]/[シークレット属性解除]
- ▶ [アラーム初期値設定] ▶ 各項目を設定 ▶ 
- ▶ [ショートカット作成] ☞P.38

[メモ共有履歴]

[シークレット属性設定]について

- シークレット属性設定したメモは、シークレットモードを[OFF]に設定すると表示されなくなります。シークレットモードを[ON]に設定すると表示されます。また、設定したアラームは動作しません。
- シークレットモードが[ON]のとき、シークレット属性設定されたメモを選ぶと、が点滅します。

メモの確認

メモの情報を利用して、メールなどが作成できます。

1 ノーマルメニューで【便利ツール】▶【メモ】

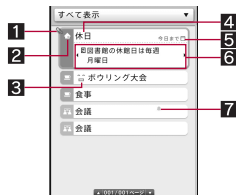

- 1 優先表示アイコン
- 2 カテゴリアイコン
- 3 シール
- 4 件名
- 5 ToDo期限カウントダウン表示
- 6 詳細プレビュー
 - ②/③で前/次のページを表示します。
- 7 プレビューアイコン

2 メモを選ぶ

- メモを削除: [削除] ▶ [はい]

■ メモ詳細画面のサブメニュー操作

- 次の機能については、メモ一覧画面のサブメニュー操作(☞P.372)を参照してください。
 - 新規作成
 - 編集
 - データ送信
 - データコピー／お預かり(microSDへ1件コピー、お預かりセンターに接続)
 - 設定(優先表示設定、優先表示解除、シール表示設定、シークレット属性設定、シークレット属性解除、ショートカット作成)
 - メモ共有履歴

[削除] ▶ [はい]

[メール]

- ▶ [メール作成] ▶ メールを作成・送信
- ▶ [メール添付] ▶ メールを作成・送信

[画像保存]

- ▶ [添付画像保存]
- ▶ [シール保存]

【メール作成】について

- スケジュールで作成したメモの場合のみ操作できます。
- メール本文にDate To形式で入力されます。Date To形式は「aaaa/bb/cc dd:ee ~ aaaa/bb/cc dd:ee Schedule」の文字列で構成されます。
 - 「aaaa」は年、「bb」は月、「cc」は日、「dd」は時間、「ee」は分を表示します。
 - 「Schedule」はひらがな／漢字モードで入力しても有効です。
 - 「aaaa/bb/cc dd:ee」は、前半に開始年月日と時刻、後半に終了年月日と時刻が表示されます。

例:2013年2月12日午後1時から2013年2月12日午後2時10分までのスケジュール→[2013/02/12 13:00 ~ 2013/02/12 14:10 Schedule]

メモの修正

1 ノーマルメニューで【便利ツール】▶【メモ】

2 メモにカーソルを合わせる▶ [メモ] ▶ [編集]

- メモ一覧画面でメモにカーソルを合わせて [編集] を押すか、メモ詳細画面で [編集] を押しても操作できます。

3 各項目を設定▶ [設定]

- 修正方法は、登録時の操作と同様です(☞P.371)。

4 [はい]

- 修正したメモは上書き保存されます。

スイッチ付イヤホンマイク

ステレオイヤホンマイク 01(別売)などを接続すると、スイッチを押して電話などをかけたり受けたりできます。

- 外部接続端子カバーは無理に引っ張らないでください。破損することがあります。
- ステレオイヤホンマイク 01を接続すると、キー確認音、待受 i モーション音は、ステレオイヤホンマイク 01から聞こえます。
- ステレオイヤホンマイク 01からの音量は、各機能の音量設定で設定された音量で聞こえます。
- スイッチを連続して押し続けたり離し続けたりしないでください。自動的に電話をかけたり、受けたりすることがあります。
- ステレオイヤホンマイク 01のコードをFOMA端末に巻き付けしないでください。内蔵アンテナが正しくはたらかないことがあります。
- ステレオイヤホンマイク 01のコードを内蔵アンテナに近づけると、ノイズが入ることがありますので、ご注意ください。
- プラグは確実に差し込んでください。差し込みが不完全で途中で止まっていると、音が切れたり、雑音や大きな音がしたりすることがあります。
- 通話中にプラグの差し込みが不完全なときは「プー」という音がしますが故障ではありません。
- 電源を入れたときや操作したときに「パチッ」という音がしますが故障ではありません。
- ステレオイヤホンマイク 01の代わりに、平型ステレオイヤホンセット P01(別売)と外部接続端子用イヤホン変換アダプタ 01(別売)でもご利用いただけます。

イヤホン機能設定

スイッチ付イヤホンマイクの動作を設定します。

1 ノーマルメニューで[電話機能] ▶ [発信音・通話設定] ▶ [イヤホン機能設定]

2 項目を選ぶ

◆ **[イヤホン切替設定] ▶ 設定を選ぶ**

- ステレオイヤホンマイク 01を接続したとき、着信音やアラーム音などをステレオイヤホンマイク 01だけから聞こえるように設定できます。
- 設定できる項目は次のとおりです。
 - **イヤホン+スピーカー**:イヤホンとスピーカーから着信音やアラーム音などが聞こえます。
 - **イヤホン(20秒後通知有)**:20秒後にスピーカーから着信音やアラーム音などが聞こえます。
 - **イヤホンのみ**:イヤホンだけから着信音やアラーム音などが聞こえます。

◆ **[イヤホンスイッチ発信設定] ▶ 各項目を設定** 

- ステレオイヤホンマイク 01のスイッチのみで音声電話をかけるように設定できます。あらかじめ相手の電話番号をFOMA端末電話帳に登録し、そのメモリ番号を指定します。
- FOMA端末電話帳のメモリ番号0000～1999から1件のみ登録することができます。

- イヤホン切替設定を[イヤホンのみ]に設定しても、ステレオイヤホンマイク 01が接続されていないときは、スピーカーから鳴ります。

イヤホンスイッチ発信

音声電話をかけることができます。

- あらかじめステレオイヤホンマイク 01を接続しておいてください。

■ イヤホンスイッチ発信設定で指定したメモリ番号に発信

1 待受画面でスイッチを1秒以上押す

- ディスプレイの表示が消えているときは、いずれかのボタンを押すかスイッチを1回押し、ディスプレイを表示させてから操作してください。

2 通話が終わったら、スイッチを1秒以上押す

- イヤホンスイッチ発信設定で設定したメモリ番号に電話番号が複数登録されているときは、1件目に登録されている電話番号に発信します。
- イヤホンスイッチ発信設定に設定したメモリ番号がシークレット属性設定されているときは、シークレットモードを[ON]に設定してから、スイッチ操作で電話をかけてください。
- ステレオイヤホンマイク 01をFOMA端末に接続したまま、荷物の中などに入れると、スイッチが押されて電話がかかってしまうことがあります。使用しないときは、外してください。
- スイッチのないイヤホンマイク(別売)を接続してすぐに外すと、自動的に電話をかけてしまうおそれがありますので、ご注意ください。

イヤホンスイッチ応答

音声電話やテレビ電話を受けることができます。

1 ステレオイヤホンマイク 01を接続する

2 電話がかかってきたら、スイッチを1秒以上押す

- 着信音の出力先は設定できます(☞P.374)。

3 通話が終わったら、スイッチを1秒以上押す

- 着信音が鳴ってから接続すると、スイッチを押していないのに、接続した瞬間に電話を受けてしまうことがありますので、ご注意ください。使用しないときは、外してください。

端末クリーンアップ

定期的に電源を入れ直し、端末クリーンアップを行うことで、FOMA端末内部のトラブルによる動作不良を回避します。

- 回避または改善できる動作不良は次のとおりです。
 - 動作速度が遅い
 - メモリ不足によるエラーメッセージが頻繁に表示される
 - 操作中に機能が終了し、待受画面に戻る

1 ノーマルメニューで[本体設定] ▶ [その他設定] ▶ [端末クリーンアップ]

2 設定を選ぶ

- ◆ [クリーンアップ実行] ▶ [はい]
 - ・ すぐに端末クリーンアップを行います。
- ◆ [自動実施設定] ▶ 各項目を設定 ▶ 
 - ・ 設定した時間に待受画面でFOMA端末を閉じている場合、自動的に端末クリーンアップを行います。

フェムトセル

フェムトセル設定することにより、ドコモがお貸出しするフェムトセル小型基地局を利用できます。

1 ノーマルメニューで[本体設定] ▶ [外部接続] ▶ [フェムトセル]

2 項目を選ぶ

- ◆ [フェムトセル利用設定] ▶ 各項目を設定 ▶ 
- ◆ [フェムトセルサーチ] ▶ [はい] ▶ [OK]
 - ・ 周囲の小型無線基地局装置を検索して、フェムトセルを利用します。
 - ・ 検索には時間がかかることがあります。
 - ・ フェムトセル利用中は検索できません。

- フェムトセル優先在圏設定を[ON]に設定すると、通常の通信よりフェムトセルが優先されます。

文字入力

文字入力.....	378
かな入力.....	379
定型文の修正/登録.....	383
文字の切り取り・コピーと貼り付け.....	383
区点コード入力.....	384
単語登録.....	384
ダウンロード辞書.....	385
2タッチ入力.....	385
音声入力.....	385

「区点コード一覧」については、ドコモのホームページ上の「区点コード一覧」をご覧ください。

文字入力

FOMA端末には、電話帳やメールなど文字を入力して活用する機能があります。

■ 文字入力のしくみ

入力方式	かな入力	1つのダイヤルボタンに複数の文字が割り当てられています。ボタンを押すたびに文字が切り替わります。
	2タッチ入力	2つの数字の組み合わせで文字を入力します。
	音声入力	音声で文字を入力します。
文字の種類	全角文字	漢字、ひらがな、カタカナ、英大文字・英小文字、数字、記号、絵文字
	半角文字	カタカナ、英大文字・英小文字、数字、記号
変換方式	日・英語入力予測	ひらがなを入力するたびに、入力した文字で始まる単語を変換候補として表示します。半角英字を入力すると、入力した文字で始まる英単語を変換候補として表示します。

■ 文字入力画面について

文字入力画面には全画面入力とインライン入力の2種類があります。全画面入力は入力欄にカーソルを合わせて●を押し、全画面表示される入力エリアに画面を切り替えて文字を入力します。インライン入力は画面を切り替えずに入力欄にカーソルを合わせて、直接文字を入力します。定型登録や単語登録時に利用できます。

文字入力設定

1 ノーマルメニューで[本体設定] ▶ [文字表示/入力] ▶ [文字入力設定]

2 項目を選ぶ

◆ [文字入力] ▶ 各項目を設定 ▶

- ・文字入力の入力方式や文字入力時の動作を設定できます。
- ・設定できる項目は次のとおりです。
 - **入力方式**: 入力方式を設定できます。
 - **日・英語入力予測**: 文字入力中に日・英語入力予測の変換候補を表示するかどうかが設定します。
 - **自動カーソル**: 文字入力後にカーソルを自動的に右側に移動させる速度を設定します。
 - **2タッチガイド**: 2タッチ入力中にダイヤルボタンの文字割り当て一覧を表示するかどうかが設定します。

◆ [変換学習リセット] ▶ 端末暗証番号を入力 ▶ [はい]

- ・日・英語入力予測などで学習された変換候補やクイック定型文、メール文章履歴、顔文字の入力履歴、絵文字、記号一覧の1~3行目に表示される最近使用された絵文字や記号をリセットできます。

◆ [学習辞書登録] ▶ [はい]

- ・送信メールから変換候補を学習します。

[文字入力]について

- 日・英語入力予測が[ON]でも文字入力画面がインライン入力のときは日・英語入力予測の変換候補を表示しません。
- 自動カーソルは入力モードが半角数字入力モード、全角数字入力モードのときは反映されません。
- 2タッチガイドが[ON]でも文字入力画面がインライン入力のときやフンセグ表示中は2タッチガイドを表示しません。

入力モードの種類と切替

ダイヤルボタンによる入力方式では、入力する文字の種類に合わせて、入力モードを切り替えます。

1 文字入力画面で

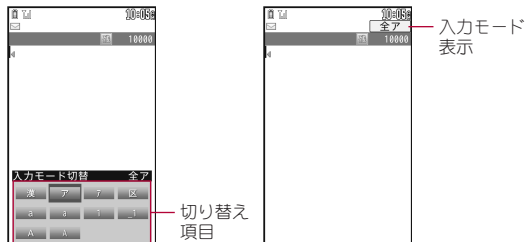

2 入力モードを選ぶ

- ☑を押しても切り替えできます。

■ 入力モードの見かた

切り替え項目		入力モード表示	入力される文字
かな入力	2タッチ入力		
漢	☑漢	漢	漢字・ひらがな
ア	☑ア	全ア	全角カタカナ
ア	☑ア	半ア	半角カタカナ
区	—	—	区点コード
a	—	全a	全角英字(小文字 →大文字)
a	—	半a	半角英字(小文字 →大文字)
1	—	全数	全角数字
_1	—	半数	半角数字
A	☑A	全A	全角英字(大文字 →小文字)

切り替え項目		入力モード表示	入力される文字
かな入力	2タッチ入力		
A	☑A	半A	半角英字(大文字 →小文字)

- 単語登録の読みを入力するときは[全あ]が表示されます。

かな入力

1つのダイヤルボタンに複数の文字が割り当てられています。ボタンを押すたびに文字が切り替わります。

文字の入力

- 各ボタンの文字の割り当てについてはP.442

例:「電話」と入力するとき

1 文字入力画面で「でんわ」と入力

- でんわ: ☑(4回) ▶ ☑(1回) ▶ ☑(3回) ▶ ☑(1回)
- 同じボタンに割り当てられた文字を連続して入力: 文字を入力 ▶ ☑ ▶ 文字を入力
 - 文字を入力して約1秒経過すると、カーソルが右に移動します。移動する速度は変更できます(P.378)。

2 ☑

- 変換候補の先頭の文字に変換された状態で表示されます。
- 変換範囲を変更: ☑
- 目的の文字が表示されないときは、もう一度☑を押すか、☑を押して変換候補を表示してください。
 - 変換候補を選ぶ: ☑
 - 変換候補一覧の次のページを表示: ☑
 - 変換候補一覧の前のページを表示: ☑

3 ☑

- 全確定: ☑

■ 入力予測の利用

- 日・英語入力予測が[ON]のときに利用できます。(P.378)。

1 文字を入力

- 変換範囲を変更:

2 で変換候補欄にカーソルを移動

- 次のリストを表示:
- 前のリストを表示:

3 変換候補を選ぶ

- 学習された変換候補のクリア: 変換候補にカーソルを合わせる ▶ ▶ [はい]
- 変換候補欄を閉じる: [閉じる] /
- 入力モードが半角英字モードのときは、変換候補に[]が表示される場合があります。[]を選ぶと半角スペースを入力できます。

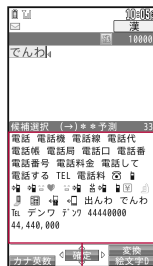

変換候補欄

- 現在時刻に連動し、時間帯や月から予測された単語が変換候補として表示されます。
- 漢字・ひらがなモードでは、2文節以上の文章も変換候補として表示されます。
- メール文章履歴が「ON」のときは、メール本文内の文章を送信時に学習して変換候補にできます。入力した単語で始まる一文を学習している場合に、一文の続きが変換候補に3件まで表示されます。学習できる文章は全角25文字までです。
- 漢字・ひらがなモードで2文節以上入力すると、入力した文節から予測された文節が変換候補として表示されます。
- 文字を入力したあとに を押すと押した回数分[*]が表示され、文字数に一致する単語が変換候補として表示されます。
- 文字入力画面が全画面入力で、入力モードが漢字・ひらがなモード、半角英字モード以外の場合、変換候補欄は表示されません。

■ 間違い補正変換の利用

同じボタンに割り当てられた文字の入力を間違えたときは、変換候補欄の下に間違い補正変換候補欄が表示されることがあります。を押すと補正された変換候補が変換候補欄に表示されます。

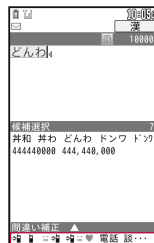

間違い補正
変換候補欄

■ 文字入力画面のサブメニュー操作

【コピー】	P.383
【切り取り】	P.383
【貼り付け】	P.383
【コピー履歴】	P.384
【定型文・データ引用】	
▶ 【定型文】	P.382
▶ 【区点】	P.384
▶ 【電話帳】▶ 名前を選ぶ ▶ 情報を選ぶ	
▶ 【プロフィール情報】▶ 端末暗証番号を入力 ▶ 情報を選ぶ	
▶ 【バーコードリーダー】(iモード中のみ)	P.224
▶ 【電卓】	
【絵文字・記号・顔文字】	
▶ 【絵文字】	P.382
▶ 【記号】	P.382
▶ 【顔文字】	P.382

【単語・定型文登録】

▶ [単語登録]  P.384

▶ [定型文登録]  P.383

[入力設定]

▶ [入力方式・設定]

- 入力方式・設定の詳細については  P.378

▶ [2タッチ入力] / [かな入力]

▶ [2タッチガイドON] / [2タッチガイドOFF]

▶ [日・英語入力予測OFF] / [日・英語入力予測ON]

- 日・英語入力予測の詳細については  P.378

▶ [自動カーソル] ▶ 設定を選ぶ

- 自動カーソルの詳細については  P.378

▶ [語調選択] ▶ 設定を選ぶ



▶ [メール文章履歴ON] / [メール文章履歴OFF]

[元に戻す]

- 機能によって表示される項目は異なります。

■ スペースの入力

1 文末で

- 文中に入力:  ▶ 
- 入力モードに関係なく半角スペースが入力されます。半角スペースは1文字として数えられます。

- 入力画面によっては利用できないときがあります。

■ 文字の切替

1 文字を入力 ▶

- 大文字⇄小文字の切り替えや、濁点・半濁点の入力ができます。
- 英字の場合、大文字⇄小文字を切り替えた状態が、もう一度  を押すまで有効になります。

■ カナ英数変換

ひらがなをカタカナや英数字に変換します。

1 ひらがなを入力 ▶

2 変換候補を選ぶ

- 変換候補には、入力したボタンに割り当てられているカタカナ、英字、数字、予測される日付や時間が全角・半角それぞれ表示されます。

■ 1つ前の文字を入力

同じボタンに割り当てられた文字を1つ前に戻します。

1 文字を入力 ▶

■ 元に戻す

直前の操作を取り消します。

1 文字入力画面で ▶ [元に戻す]

-  (1秒以上)でも操作できます。

- 入力画面によっては利用できないときがあります。

文字の修正

■ 文字の追加

1 追加したい文字の位置にカーソルを合わせる

2 文字を入力

■ 文字の1文字削除

1 文字入力画面で

- カーソル右側の文字が消えます。カーソルが文末にあるときは、カーソル左側の文字が消えます。
- 文字にカーソルがあたっているときは、カーソル位置の文字が消えます。

■ 文字の一括削除

1 文字入力画面で (1秒以上)

- カーソルの後ろに文字があるときは、カーソル位置の文字を含め、後ろの文字がすべて削除されます。
- カーソルが文末にあるときは、カーソル位置の前の文字がすべて削除されます。

定型文の入力

あらかじめ登録されている固定定型文や、自分で登録した定型文(☞P.383)、メールアドレスなどを簡単に入力できます。



1 文字入力画面で ▶ [定型文・データ引用] ▶ [定型文]

2 定型文を選ぶ

絵文字／記号の入力

- デコメ絵文字[®]、デコメ[®]ピクチャはメール本文／署名作成のときのみ入力できます。
- 絵文字D(デコメ絵文字[®])は、データBOXのマイピクチャの[デコメ絵文字]フォルダに保存したデコメ絵文字[®]のみ、一覧に表示されます。
- Dピクチャ(デコメ[®]ピクチャ)は、データBOXのマイピクチャの[デコメピクチャ]フォルダに保存したデコメ[®]ピクチャのみ、一覧に表示されません。
- 特殊記号は、iモードメール対応端末以外の携帯電話やパソコンなどに送信した場合、正しく表示されないことがあります。
- 2タッチ入力でも同様に操作できます。
- 絵文字一覧表については☞P.443

1 文字入力画面で

- デコメ絵文字[®]／絵文字／デコメ[®]ピクチャの切替：
- 全角記号と半角記号の切替：
- デコメ絵文字[®]一覧表示中はを押すと、デコメ絵文字[®]フォルダ一覧に切り替えられます。

2 絵文字／記号を選ぶ

- 一覧の上部には、最近使用された絵文字または記号が3行まで表示されます(デコメ[®]ピクチャを除く)。

■ 見出し(ヨミ)を入力して絵文字／デコメ絵文字[®]に変換

絵文字／デコメ絵文字[®]にはそれぞれ見出し(ヨミ)があり、その見出し(ヨミ)を入力して絵文字／デコメ絵文字[®]に変換できます。

1 文字入力画面で見出し(ヨミ)を入力

2 ▶ 絵文字を選ぶ

- デコメ絵文字[®]のみ表示：
- 見出し(ヨミ)が一致するデコメ絵文字[®]があるときのみ変換候補が表示されます。

顔文字の入力

1 文字入力画面で ▶ [絵文字・記号・顔文字] ▶ [顔文字]

- メール本文入力するとき：文字入力画面で  ▶ [定型文・データ引用] ▶ [絵文字・記号・顔文字] ▶ [顔文字]

2 カテゴリを選ぶ ▶ 顔文字を選ぶ

- 入力履歴には最近使用された18個の顔文字が表示されます。
- ひらがなでカテゴリを入力すると、漢字の変換候補と共に顔文字も表示されます。変換候補に表示される内容は、顔文字一覧の内容と異なります。

定型文の修正／登録

よく使う言葉を定型文として登録したり、あらかじめ登録されている定型文を修正したりできます。

- 定型文は全角64文字(半角128文字)まで入力できます。

1 ノーマルメニューで[便利ツール] ▶ [定型文／単語登録] ▶ [定型文]

2 定型文を選ぶ

- 定型文の新規登録:[ユーザ作成] ▶ [<新しい定型文>]
- 定型文の削除(ユーザ作成定型文のみ):定型文にカーソルを合わせる ▶ [⏪] ▶ [はい]

3 定型文を編集 ▶ [⏪]

- お買い上げ時に登録されている定型文を修正した場合、ユーザ作成定型文として新規登録されます。

■ 文字入力中に登録する定型文選択

1 文字入力画面で [⏪] ▶ [単語・定型文登録] ▶ [定型文登録]

2 始点を選ぶ

3 終点を選ぶ

- 文頭にカーソルを合わせる(メール本文入力以外): [⏪]
- 文末にカーソルを合わせる(メール本文入力以外): [⏩]
- 反転表示されている文字列が対象になります。

4 [⏩]

文字の切り取り・コピーと貼り付け

入力した文字を切り取り・コピーして、指定した位置へ貼り付けることができます。

- 任意の文字数を他の画面へ切り取り・コピーできます。

コピー／切り取り

1 文字入力画面で [⏪] ▶ [コピー]／[切り取り]

- メール本文入力するとき:文字入力画面で [⏪] ▶ [コピー・切り取り・その他] ▶ [コピー]／[切り取り]
- [⏪] (1秒以上)でも切り取りできます。

2 始点を選ぶ

3 終点を選ぶ

- 文頭にカーソルを合わせる(メール本文入力以外): [⏪]
- 文末にカーソルを合わせる(メール本文入力以外): [⏩]
- 反転表示されている文字列が対象になります。

貼り付け

直前に切り取り・コピーした文字列を貼り付けます。

1 文字入力画面で貼り付ける位置にカーソルを合わせる ▶ [⏪] ▶ [貼り付け]

- メール本文入力するとき:文字入力画面で [⏪] ▶ [コピー・切り取り・その他] ▶ [貼り付け]
- [⏪] (1秒以上)でも操作できます。

- サブメニューが表示されていない画面へは貼り付けできません。
- 電源を切ると、切り取り・コピーした文字の記憶は削除されます。
- 電話帳のフリガナ欄など、半角文字のみ入力できる部分に貼り付ける場合、記憶されている文字列が半角文字のときのみ入力できます。
- 改行が入力できない入力画面に改行を含んだ文字列を貼り付けた場合、改行位置には空白が入力されます。

コピー履歴

切り取り・コピーされた文字列を5件まで一覧で表示し、選択して貼り付けることができます。

1 文字入力画面で貼り付ける位置にカーソルを合わせる ▶

[NE] ▶ **[コピー履歴]**

- メール本文入力するとき:文字入力画面で**[NE]** ▶ **[コピー・切り取り・その他]** ▶ **[コピー履歴]**

2 文字列を選ぶ

- デコメ絵文字[®]など切り取り・コピーした文字によってはコピー履歴を利用できません。
- 電源を切ると、コピー履歴は削除されます。

区点コード入力

文字ひとつひとつに付与されている4桁の区点コードを利用して、漢字やひらがな、カタカナ、記号、英数字などを入力できます。

- 区点コード一覧表は、ドコモのホームページ上の「区点コード一覧」をご覧ください。

1 文字入力画面で **[NE]** ▶ **[定型文・データ引用]** ▶ **[区点]**

2 区点コードを入力

単語登録

よく使う単語に見出し語を付けて、最大250語まで登録できます。見出し語を入力すると、登録した単語が交換候補に表示され、簡単に交換できるようになります。

1 ノーマルメニューで **[便利ツール]** ▶ **[定型文／単語登録]** ▶ **[単語登録]**

- 見出し語の確認:単語にカーソルを合わせる ▶ **[OK]**
 - 単語の削除: **[NE]** ▶ **[はい]**
 - 単語の編集: **[OK]** ▶ 操作3へ
- 単語の削除:単語にカーソルを合わせる ▶ **[NE]** ▶ 削除方法を選ぶ

2 単語を選ぶ

- 単語の新規登録: **[<新しい単語>]**

3 各項目を設定 ▶ **[OK]**

- 設定できる項目は次のとおりです。
 - **単語**:単語を入力します。
 - 全角25文字(半角50文字)まで入力できます。[↵] (改行)は入力できません。
 - **読み**:読みを入力します。
 - ひらがなで入力します(最大全角8文字)。空白を入力すると、登録後に削除されます。
- 新規登録のときは、操作が終了します。

4 登録方法を選ぶ

■ 文字入力中に登録する単語選択

1 文字入力画面で **[NE]** ▶ **[単語・定型文登録]** ▶ **[単語登録]**

2 始点を選ぶ

3 終点を選ぶ

- 文頭にカーソルを合わせる(メール本文入力以外): **[NE]**
- 文末にカーソルを合わせる(メール本文入力以外): **[OK]**
- 反転表示されている文字列が対象になります。

4 各項目を設定 ▶ **[OK]**

- 単語がすでに250語登録されているときは、一覧から単語を削除するか登録済みの単語を上書き保存してください。





ダウンロード辞書

サイトなどから辞書をダウンロードして使用できます。ダウンロードした辞書を設定すると、その辞書に登録されている用語が変換候補に表示され、簡単に変換できるようになります。

- 日本語変換用の辞書をダウンロードして、10件まで登録できます。
- 辞書のダウンロード方法についてはP.187

1 ノーマルメニューで[便利ツール] ▶ [ダウンロード辞書]

2 設定／解除する辞書を選ぶ

- は設定、は解除の状態です。
 - ・ 使用辞書は5件まで設定できます。
- 辞書の情報を表示: 辞書にカーソルを合わせる ▶ 
- 辞書の内容を確認: 辞書にカーソルを合わせる ▶  
- 単語の詳細情報を表示: 
- ダウンロード辞書の横にドコモUIMカードセキュリティ機能のマークが表示されているときは、辞書の内容を確認することはできません。
- 辞書の削除: 辞書にカーソルを合わせる ▶  ▶ [はい]



3



2 タッチ入力

2つの数字の組み合わせで文字を入力します。

- ダイヤルボタンでのみ入力できます。
- 2タッチガイドが[ON]のときは画面下に2タッチガイドが表示されます(P.378)。

1 文字入力画面で2桁の数字を入力

例:   ▶ [<]

- 2タッチガイドの空欄はスペースを示します。
-  ▶ を押すと、大文字モードと小文字モードが切り替わります。
- 文字入力後に を押すと、大文字⇄小文字の切り替えや、濁点・半濁点の入力ができます。

音声入力

メール／デコメアニメ[®]の題名・本文入力では、音声で文字を入力することができます。

- メール／デコメアニメ[®]の題名入力画面と本文入力画面のみ利用できます。
- ご利用にはiモード契約が必要です。
- 音声入力のご利用時にはパケット通信料がかかります。
- 音声入力メールを利用します。音声入力メールはお申し込みが必要な有料サービスです。はじめて音声入力メールをご契約された日から30日間はサービスを無料でご利用いただけます。詳細については、ドコモのホームページをご覧ください。

例: メール本文に「おはよう」と入力するとき

1 メール本文入力画面で ▶ [音声で文字入力] ▶ [はい]

2 [決定]

- バイブレーションが振動します。

3 「おはよう」とマイクに向かって話す ▶

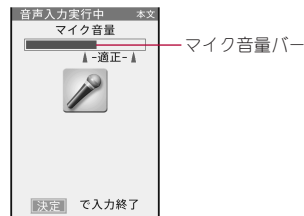

- マイク音量バーが適正範囲に入るように話してください。
 - ・ 適正範囲についてはマイク音量バーの色でも判断できます。音量が適正範囲の場合は青色、小さい場合は黄色から水色、大きすぎる場合は赤色となります。
- 約30秒以内で話してください。話し終わるか約30秒経過すると自動で音声入力が終了します。

- 音声入力を終了するとパイプレータが振動して、音声入力メールサーバと通信します。音声が入力された文字が表示されます。
- 音声入力の中止: [⏏]

4 変換した文字を確認する

- 文章の区切りを移動: [↔]
 - 文末以外では、[↔]を押して次の区切りに移動できます。
- 文字の変換を修正: 修正する文字にカーソルを合わせる ▶ [⏏]/[⏏] ▶ 変換候補を選ぶ
 - 手入力で挿入した文字は修正できません。削除してから再度手入力してください。
 - 修正する文字を選び直すとき: 変換候補欄で [⏏]
- 手入力で文字を挿入: 挿入する位置にカーソルを合わせる ▶ [⏏] ▶ 文字を入力
- 文字の削除: 削除する文字にカーソルを合わせる ▶ [CLR]
 - 文字を一括で削除することはできません。
- 音声入力のやり直し: [⏏] ▶ [はい]

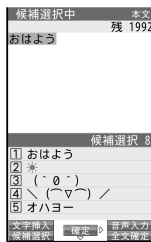

- 自然な速度でお話してください。次の場合は正しく認識できないことがあります。
 - 声が大きすぎたり、小さすぎたりする場合
 - 周囲の雑音が大い場合
 - 発声が明瞭でない場合
 - 発声ที่ไม่自然な場合
 - 発声速度が速すぎる場合
 - ボタンを押したり、マイクを触ったりした場合
- 電話帳やユーザ辞書に登録されている名前が変換候補に優先的に表示されます。
- SMSの本文は音声入力できません。

5 [⏏] ▶ [⏏]

- 文末で[⏏]を押しても操作できます。
- 文字変換を完了し、音声入力で文字入力した内容を決定します。

6 [ボタンで編集]

- メール本文の入力画面に戻ります。
- 続けて音声入力で文字入力するとき: [音声で追加入力]
- 変換候補を選び直す: [キャンセル]

ネットワークサービス

留守番電話サービス.....	388	ドコモへのお問い合わせ.....	393
着信通知サービス.....	389	通話中の着信動作.....	394
キャッチホン.....	389	遠隔操作設定.....	394
転送でんわサービス.....	390	マルチナンバー.....	395
迷惑電話ストップサービス.....	391	2in1.....	395
番号通知お願いサービス.....	392	追加サービス.....	400
英語ガイダンス.....	393		

利用できるネットワークサービス

- 本端末では、次のようなドコモのネットワークサービスをご利用いただけます。

サービス名称	お申し込み	月額使用料	サービス名称	お申し込み	月額使用料	サービス名称	お申し込み	月額使用料
留守番電話サービス	要	有料	発信者番号通知サービス	不要	無料	マルチナンバー	要	有料
着信通知サービス	不要	無料	公共モード(ドライブモード)	不要	無料	2in1	要	有料
キャッチホン	要	有料	公共モード(電源OFF)	不要	無料	メロディコール	要	有料
転送でんわサービス	要	無料	番号通知お願いサービス	不要	無料	声の宅配便	不要	無料
迷惑電話ストップサービス	不要	無料	英語ガイダンス	不要	無料			

- 「サービス停止」とは、留守番電話サービス、転送でんわサービスなどの契約そのものを解約するものではありません。
- サービスエリア外や電波の届かない場所ではネットワークサービスはご利用できません。
- ドコモから新しいネットワークサービスが追加提供されたときには、新しいサービスをメニューに登録することができます(※P.400)。
- 本書では、各ネットワークサービスの概要を、FOMA端末のメニューを使って操作する方法で説明しています。詳細はドコモのホームページをご覧ください。
- お申し込み、お問い合わせについては、裏表紙の「総合お問い合わせ先」までお問い合わせください。

留守番電話サービス

電波の届かないところにいるとき、電源が入っていないとき、設定した呼出時間内に応答がなかったときなどに、音声電話／テレビ電話でかけてきた相手に応答メッセージでお答えし、お客様に代わって伝言メッセージをお預かりするサービスです。

- 伝言メモ(☞P.70)を同時に設定しているとき、留守番電話サービスを優先させるためには、伝言メモの応答時間よりも留守番電話サービスの呼出時間を短く設定してください。
- 留守番電話サービスを「開始」にしているときに、かかってきた音声電話やテレビ電話に応答しなかったときは、「着信履歴」には「不在着信」として記憶され、待受画面にストックアイコン[📞]が表示されます。
- 伝言メッセージの録音／録画時間は1件あたり最長約3分、音声電話とテレビ電話それぞれ20件まで、約72時間保存されます。
- 留守番電話サービスを「開始」に設定しているときに電話がかかってきた場合は、着信音が設定された呼出秒数の間(呼出時間は変更できません:☞P.388)鳴ります。その間に応答すると、そのまま通話できます。その間に応答しないときは、自動的に留守番電話サービスセンターに接続されます。この着信は、待受画面や着信履歴でもお知らせします。ただし、呼出時間を「0秒」に設定したときは、着信履歴に記憶されません。
- 留守番電話サービスを「開始」に設定しているときにテレビ電話がかかってきた場合は、設定した呼出時間が経過すると、留守番電話サービスに接続し、メッセージ録画が開始されます。また、設定した呼出時間内に応答すると、留守番電話サービスに接続せずに、そのまま通話できます。
- キャラ電で留守番電話サービスに接続されたときは、DTMF操作が行えません。サブメニューより[DTMF送信]を選択してください(☞P.54)。
- 転送でんわサービスを「開始」に設定すると、留守番電話サービスは、自動的に停止します。

留守番電話サービスの基本的な流れ

- STEP 1 留守番電話サービスを開始する。
- STEP 2 お客様のFOMA端末に音声電話／テレビ電話がかかる。
- STEP 3 音声電話／テレビ電話に出られないときは、留守番電話サービスセンターに接続される。
- STEP 4 相手が用件を伝言メッセージに録音／録画する。
- 急いでいるときなど、留守番電話の応答メッセージを省略してメッセージを録音したい場合は、応答メッセージが流れているときに[📞]を押すと、すぐに伝言メッセージを録音することができます。
- STEP 5 伝言メッセージを再生する。

留守番電話サービスの利用

1 ノーマルメニューで[電話機能] ▶ [留守番電話サービス]

2 サービスを選ぶ

- ◆ **[開始] ▶ [はい] ▶ [はい] ▶ 呼出秒数を入力 ▶ [OK]**
 - ・ 2in1のモードを[Bモード]に設定しているときは、呼出秒数を設定できません。呼出時間を設定するときは、[呼出時間]で設定してください。
- ◆ **[呼出時間] ▶ [はい] ▶ 呼出秒数を入力 ▶ [OK]**
- ◆ **[停止] ▶ [はい] ▶ [OK]**
- ◆ **[設定確認] ▶ [はい]**
 - ・ 2in1のモードを[デュアルモード]または[Bモード]に設定しているときは、[Aナンバー]または[Bナンバー]のどちらの設定を確認するかを選択します。
- ◆ **[メッセージ再生] ▶ 項目を選ぶ ▶ [はい] ▶ 音声ガイダンスに従って操作**
- ◆ **[設定] ▶ 項目を選ぶ ▶ [はい] ▶ 音声ガイダンスに従って操作**
- ◆ **[メッセージ問合せ] ▶ [はい] ▶ [OK]**
 - ・ 伝言メッセージがあるときは、ストックアイコン[📞]と、音声電話とテレビ電話の合計の件数が表示されます。
- ◆ **[件数増加鳴動設定] ▶ 設定を選ぶ**
 - ・ メッセージが増えたときに着信音、パイプレータで知らせるかどうかを設定できます。

- ◆ **【表示消去】▶【はい】**
 - ・ 待受画面で**○▶**ストックアイコンにカーソルを合わせて**☒**(1秒以上)▶【はい】でも消去できます。
- ◆ **【テレビ電話設定】▶設定を選ぶ▶【OK】**
 - ・ 留守番電話サービスを、テレビ電話に対応させるかどうかを設定できます。
 - ・ 2in1のモードを【デュアルモード】に設定している場合、留守番電話サービスの開始や停止、メッセージ再生、設定を行うときは、【Aナンバー】または【Bナンバー】を選択してから実行します。

【メッセージ再生】について

- ストックアイコン表示中は、ストックアイコンを選択してメッセージを再生することができます。
- ストックアイコンで表示される件数は、新しい伝言メッセージを再生するときにガイダンスで案内する件数です。保存した伝言メッセージの件数は含まれません。

【件数増加鳴動設定】について

- 【ON】に設定すると、SMS着信音が鳴り、メール着信時のバイブレータ設定に従い動作します。ただし、バイブレータが動作しない場合もあります。

着信通知サービス

電源が入っていないときや圏外にいたとき、通話中に着信があった場合、着信の情報をSMSでお知らせします。

- 1 ノーマルメニューで【電話機能】▶【発着信・通話設定】▶【着信通知】**
- 2 サービスを選ぶ**
 - ◆ **【開始】▶発番号非通知着信の設定を選ぶ▶【はい】▶【OK】**
 - ◆ **【停止】▶【はい】▶【OK】**
 - ◆ **【設定確認】▶【はい】**

キャッチホン

通話中に別の電話がかかってきたときに、通話中着信音でお知らせし、現在の通話を保留にして新しい電話に出ることができるサービスです。また、通話中の電話を保留にして、別の相手へ電話をかけることもできます。

- キャッチホンを利用するときは、あらかじめ「通話中の着信動作選択」(P.394)を【通常着信】に設定してください。他の設定になっていると、キャッチホンを開始しても音声電話通話中にかかってきた音声電話に応答することはできません。

- キャッチホンをご契約いただいている場合、テレビ電話中に音声電話やテレビ電話がかかってくると、着信履歴に記憶され、ストックアイコン**■**が表示されます。

キャッチホンの利用

- 1 ノーマルメニューで【電話機能】▶【その他ネットワークサービス】▶【キャッチホン】**
- 2 サービスを選ぶ**
 - ◆ **【開始】▶【はい】▶【OK】**
 - ◆ **【停止】▶【はい】▶【OK】**
 - ◆ **【設定確認】▶【はい】▶【OK】**

- 通話保留中でも発信者の方の料金は加算されます。
- キャッチホンを停止しても、通話中の音声電話を保留にして、別の相手に音声電話をかけることはできます。

通話中にかかってきた電話に応答

通話中の音声電話を保留にして、かかってきた音声電話に出ます。

1 通話中に「ププ…ププ…」という音が聞こえたら

- 最初の方との通話は自動的に保留になり、新しくかかってきた音声電話を受けることができます。
- 通話相手の切替: 
- 音声電話中にテレビ電話がかかってきたときは、通話中の音声電話を終了する必要がある旨の確認画面が表示されます。通話中の音声電話を終了してからテレビ電話に出てください。

通話を終了してかかってきた電話に応答

通話中の音声電話を終了して、かかってきた音声電話に出ます。

1 通話中に「ププ…ププ…」という音が聞こえたら

- 新しくかかってきた電話の着信音が鳴ります。

2

- 新しくかかってきた電話の方と通話できます。

通話中に別の相手へ発信

通話中の音声電話を保留にして、別の相手に音声電話をかけます。

1 通話中に別の相手の電話番号をダイヤルして

- 最初の方との通話は自動的に保留されます。
- 通話相手の切替: 

転送でんわサービス

電波の届かないところにいるとき、電源が入っていないとき、設定した呼出時間内に応答がなかったときなどに、音声電話/テレビ電話を転送するサービスです。

- 伝言メモ (P.70) を同時に設定しているとき、転送でんわサービスを優先させるためには、伝言メモの応答時間よりも転送でんわサービスの呼出時間を短く設定してください。
- 転送でんわサービスを「開始」にしているときに、かかってきた音声電話やテレビ電話に応答しなかったときは、「着信履歴」には「不在着信」として記憶され、待受画面にストックアイコン  が表示されます。
- テレビ電話をかけた側には、転送中のガイダンスは流れず、転送中のメッセージが画面に表示されます。
- 転送でんわサービスを「開始」に設定しているときに電話がかかってきた場合は、着信音が設定された呼出秒数の間(呼出時間は変更できません: P.391) 鳴ります。その間に応答すると、そのまま通話できます。その間に応答しないときは、あらかじめ登録されている転送先に転送します。この着信は、待受画面や着信履歴でもお知らせします。ただし、呼出時間を「0秒」に設定したときは、着信履歴に記憶されません。
- 転送でんわサービスを「開始」に設定しているときは、コレクトコール(料金着信払通話)での着信はできません。
- 通話中に別の音声電話がかかってきたときは、自動的に転送させることもできます。
- 留守番電話サービスを「開始」に設定すると、転送でんわサービスは、自動的に停止します。
- 圏外のときは、FOMA端末から転送でんわサービスの設定はできません。このようなときは、プッシュ式の一般電話、公衆電話などからネットワーク暗証番号を利用して転送でんわサービスの操作ができます。あらかじめ、遠隔操作設定を「開始」に設定しておく必要があります。

転送でんわサービスの基本的な流れ

- STEP 1 転送先の電話番号を登録する。
STEP 2 転送でんわサービスを開始する。
STEP 3 お客様のFOMA端末に音声電話/テレビ電話がかかる。
STEP 4 音声電話/テレビ電話に出られないときは、あらかじめ登録した転送先に自動的に転送される。

転送でんわサービスの通話料

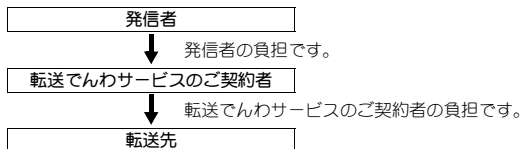

- 転送でんわサービスの転送先登録、サービスの開始/停止などの操作の通話料は無料です。

転送でんわサービスの利用

- 1 ノーマルメニューで[電話機能] ▶ [その他ネットワークサービス] ▶ [転送でんわ]
- 2 サービスを選ぶ
 - ◆ 【開始】▶【はい】▶【はい】▶電話番号を入力▶▶【はい】▶呼出秒数を入力▶【OK】
 - ・ 2in1のモードを[Bモード]に設定しているときは、転送先電話番号、呼出秒数を設定できません。
 - ◆ 【停止】▶【はい】▶【OK】
 - ◆ 【転送先変更】▶電話番号を入力▶▶項目を選ぶ▶【はい】▶【OK】
 - ・ 2in1のモードを[Bモード]に設定しているときは、[転送先変更+転送開始]を選択できません。
 - ◆ 【転送先通話中時設定】▶設定を選ぶ▶【OK】

◆【設定確認】▶【はい】

- ・ 2in1のモードを[デュアルモード]または[Bモード]に設定しているときは、[Aナンバー]または[Bナンバー]のどちらの設定を確認するかを選択します。
- ・ 2in1のモードを[デュアルモード]に設定している場合、転送サービスの開始や停止を行うときは、[Aナンバー]または[Bナンバー]を選択してから実行します。

【開始】について

- 圏外、セルフモード中、電源が入っていないときなどは、着信音は鳴らずに自動的に転送されます。

転送ガイダンス有・無の設定

1 待受画面で①④②⑨▶

- 音声ガイダンスに従って設定してください。

迷惑電話ストップサービス

いたずら電話などの「迷惑電話」を着信しないように登録することができます。着信拒否登録すると、以後の着信を自動的に拒否し、相手にはガイダンスで応答します。また、迷惑電話ストップサービス設定サイトに接続し、着信拒否する電話番号の登録・確認・削除を行うこともできます。

- 着信拒否登録した電話番号から電話がかかってきても、着信音は鳴りません。また、着信履歴にも記憶されません。
- 迷惑電話ストップサービス設定サイトは、iモード契約の有無にかかわらず利用できます。
- 相手が発信者番号を通知してこない電話でも拒否登録できます。
- 国際電話は拒否登録できないことがあります。

■ 各サービス利用時の応答

各サービスの開始中に着信番号拒否登録した方から着信があったときは、次のようになります。

サービス名	着信番号拒否登録した方への応答
留守番電話サービス	着信拒否ガイダンスが流れます。 メッセージはお預かりしません。
転送でんわサービス	着信拒否ガイダンスが流れます。 転送先には転送されません。
キャッチホン	着信拒否ガイダンスが流れます。
番号通知お願いサービス	着信拒否ガイダンスが流れます。

迷惑電話ストップサービスの利用

1 ノーマルメニューで[電話機能] ▶ [発着信・通話設定] ▶ [迷惑電話ストップ]

2 サービスを選ぶ

- ◆ [着信番号拒否登録] ▶ [はい] ▶ [OK]
 - ・最後に着信応答した相手を登録します。
- ◆ [番号指定拒否登録] ▶ [はい] ▶ 電話番号を入力 ▶  ▶ [はい] ▶ [OK]
- ◆ [全登録番号削除] ▶ [はい] ▶ [OK]
- ◆ [最終登録番号削除] ▶ [はい] ▶ [OK]
 - ・最後に登録した電話番号を1件削除します。同様の操作を繰り返し行うことにより、最後に登録した順より1件ずつ削除することができます。
- ◆ [登録件数確認] ▶ [はい] ▶ [OK]
- ◆ [詳細設定] ▶ [はい]
 - ・着信拒否登録した番号の選択削除や登録番号の確認ができるサイトへ接続します。

番号通知お願いサービス

電話番号が通知されない音声電話/テレビ電話に対して、番号通知のお願いをガイダンスで応答します。ガイダンス応答後は自動的に電話を終了します。

- 番号通知お願いサービスによって着信しなかった場合、「着信履歴」に記憶されず、ストックアイコンも表示されません。

■ 各サービス利用時の応答

番号通知お願いサービスを「開始」に設定している場合、次の各サービスの開始中に、発信者番号を通知しない着信があったときは、次のようになります。

サービス名	発信者番号を通知しない方への応答
留守番電話サービス	番号通知お願いガイダンスが流れます。 メッセージはお預かりしません。
転送でんわサービス	番号通知お願いガイダンスが流れます。 転送先には転送されません。
キャッチホン	番号通知お願いガイダンスが流れます。
迷惑電話ストップサービス	着信番号拒否登録した電話番号から着信すると、着信拒否ガイダンスが流れます。

番号通知お願いサービスの利用

1 ノーマルメニューで[電話機能] ▶ [発着信・通話設定] ▶ [番号通知お願いサービス]

2 サービスを選ぶ

- ◆ [開始] ▶ [はい] ▶ [OK]
- ◆ [停止] ▶ [はい] ▶ [OK]
- ◆ [設定確認] ▶ [はい] ▶ [OK]

英語ガイドンス

留守番電話サービスなどの各種ネットワークサービス設定時のガイドンスや、圏外などの音声ガイドンスを英語に設定することができます。

- 発信者側・受信者側共に本サービスを利用している場合は、発信者側の発信時の設定が着信者側の着信時の設定より優先されます。

1 ノーマルメニューで[電話機能] ▶ [その他ネットワークサービス] ▶ [英語ガイドンス]

2 サービスを選ぶ

- ◆ [設定] ▶ [はい] ▶ 発信時のガイドンスの種類を選ぶ ▶ [はい] ▶ 着信時のガイドンスの種類を選ぶ ▶ [OK]
 - ・ 発信時(ネットワークサービス設定時)と着信時(相手がかけてきたとき)に流れるガイドンスの言語を設定します。
 - ・ 発信時に設定できる項目は次のとおりです。
 - **日本語**:すべて日本語ガイドンスで流れます。
 - **英語**:すべて英語ガイドンスで流れます。
 - ・ 着信時に設定できる項目は次のとおりです。
 - **日本語**:すべて日本語ガイドンスで流れます。
 - **日本語+英語**:最初に日本語ガイドンスが流れ、そのあとに英語ガイドンスが流れます。
 - **英語+日本語**:最初に英語ガイドンスが流れ、そのあとに日本語ガイドンスが流れます。
 - ・ 発信時/着信時の設定確認画面で[いいえ]を選択し、どちらか一方を設定することもできます。
- ◆ [設定確認] ▶ [はい] ▶ [OK]

ドコモへのお問い合わせ

ドコモ総合案内・受付や故障の問い合わせ先へ電話をかけることができます。

- 2in1のモードを[デュアルモード]に設定しているときは、発信番号選択画面で[Aナンバー]または[Bナンバー]を選択してから発信します。
- お使いのドコモminiUIMカードによっては、表示される項目が異なったり、表示されなかったりすることがあります。

■ ドコモ総合案内・受付

総合案内・受付へ電話をかけることができます。

1 ノーマルメニューで[便利ツール] ▶ [ドコモへのお問合せ] ▶ [ドコモ総合案内・受付] ▶ [はい]

■ ドコモ故障問い合わせ

故障問い合わせ先へ電話をかけることができます。

1 ノーマルメニューで[便利ツール] ▶ [ドコモへのお問合せ] ▶ [ドコモ故障問合せ] ▶ [はい]

■ お問い合わせ(海外)

- お使いのドコモminiUIMカードによっては、表示される項目が異なったり、表示されなかったりすることがあります。

1 ノーマルメニューで[地図/海外] ▶ [海外設定] ▶ [お問合せ(海外)]

2 項目を選ぶ ▶ [はい]

- ・ 選択できる項目は次のとおりです。
 - **海外紛失・盗難等**:海外から紛失、盗難などの問い合わせ先へ電話をかけることができます。
 - **海外故障**:海外から故障問い合わせ先へ電話をかけることができます。

通話中の着信動作

留守番電話サービスや転送でんわサービス、キャッチホンをご契約されているお客様の通話中や64Kデータ通信中にかかってきた電話にどのように対応するかを設定できます。

- 留守番電話サービスや転送でんわサービス、キャッチホンが未契約のときは、通話中にかかってきた着信に回答できません。
- 通話中の着信動作選択を利用するには、通話中着信設定を「開始」に設定してください。なお、キャッチホンを「開始」に設定している場合は、通話中着信設定を「開始」に設定する必要はありません。

1 ノーマルメニューで[電話機能] ▶ [発着信・通話設定] ▶ [通話中の着信動作]

2 項目を選ぶ

◆ [通話中の着信動作選択] ▶ 着信動作を選ぶ

- 設定できる着信動作は次のとおりです。
 - **通常着信**: 音声電話通話中(キャッチホンが「開始」に設定されている場合)に音声電話がかかってきた場合は、キャッチホンの動作となります。音声電話通話中(キャッチホンが「停止」にされている場合)、テレビ電話通話中、64Kデータ通信中に、電話がかかってきた場合は次のいずれかの動作が可能です。
 - ・ 通話中の電話や通信中の64Kデータ通信を終了し、かかってきた電話に出ることができます。
 - ・ 通話中にかかってきた電話を手動で留守番電話サービスや転送でんわサービスへ接続、または着信拒否できます。
 - ・ 留守番電話サービスや転送でんわサービスが「開始」に設定されているときは、その設定に従います。
 - **留守番電話**: 通話中にかかってきた電話を留守番電話サービスに自動で接続します。留守番電話サービスの「開始」/「停止」に関係なく、伝言メッセージをお預かりします。
 - **転送でんわ**: 通話中にかかってきた電話を転送でんわサービスに自動で接続します。転送でんわサービスの「開始」/「停止」に関係なく、登録してある電話番号に転送します。
 - **着信拒否**: 通話中にかかってきた電話の着信を自動で拒否します。

- ・ キャッチホンを利用するときは、[通常着信]に設定してください。
- ◆ [通話中着信設定] ▶ サービスを選ぶ ▶ [はい] ▶ [OK]
- ・ 通話中着信設定を「開始」に設定すると、通話中や64Kデータ通信中に別の電話を受けたときに、通話中の着信動作選択に従い着信させることができます。

遠隔操作設定

留守番電話サービスや転送でんわサービスなどを、プッシュ式の一般電話や公衆電話、ドコモの携帯電話などから操作できるようにします。

- FOMAのサービスエリア外でも操作できます。
- 遠隔操作を行う前に、遠隔操作設定を「開始」に設定してください。
- 海外でネットワークサービスを利用するときは、あらかじめ遠隔操作設定を「開始」に設定してください。

1 ノーマルメニューで[電話機能] ▶ [その他ネットワークサービス] ▶ [遠隔操作設定]

2 サービスを選ぶ

- ◆ [開始] ▶ [はい] ▶ [OK]
- ◆ [停止] ▶ [はい] ▶ [OK]
- ◆ [設定確認] ▶ [はい] ▶ [OK]

■ 公衆電話などからネットワークサービスを操作

- 公衆電話などからネットワークサービスを操作する詳しい方法はドコモのホームページをご覧ください。



マルチナンバー

お使いになっている携帯電話番号のほかに、付加番号1と付加番号2の最大2つの番号を追加してご利用いただけるサービスです。

- ドコモminiUMカードを抜いたり、差し替えたりした場合、FOMA端末に登録していたマルチナンバーの設定(名称、電話番号など)が消去されることがあります。このような場合は、再度登録を行ってください。
- 発信中／着信中の画面には、マルチナンバー(基本契約番号／付加番号1／付加番号2)に対応した名称が表示されます。
- リダイヤルや着信履歴から発信する場合、以前の発信や着信したマルチナンバーが表示され、この番号で発信します。
- 登録した名称は、発信時のマルチナンバー選択画面や着信画面で表示されます。

1 ノーマルメニューで【電話機能】▶【その他ネットワークサービス】▶【マルチナンバー】

2 サービスを選ぶ

- ◆【通常発信番号設定】▶使用する電話番号を選ぶ▶【はい】▶【OK】
 - 使用する発信番号を設定します。
- ◆【通常発信番号設定確認】▶【はい】▶【OK】
- ◆【電話番号設定】▶各項目を設定▶
 - マルチナンバーを登録し、マルチナンバー発信の有効／無効を設定します。
 - 名称は全角10文字(半角20文字)まで、電話番号は26桁まで入力できます。
- ◆【着信音設定】▶付加番号を選ぶ▶各項目を設定▶

電話をかけるときに発信番号を選択

- あらかじめ、マルチナンバーの電話番号設定のマルチナンバー発信を[有効]に設定しておいてください。

1 待受画面で電話番号を入力▶▶【マルチナンバー】

2 使用する電話番号を選ぶ▶ (音声電話)／ (テレビ電話)

2in1

1つの携帯電話で、2つの電話番号・メールアドレスが使い、専用のモード機能を利用することで、あたかも2つの携帯電話を使い分けるようにご利用いただけるサービスです。

Aモード	お客様電話番号(Aナンバー)での発信とiモードメール(Aアドレス)での送受信、およびその関連データの閲覧ができます。
Bモード	2in1電話番号(Bナンバー)での発信とiモードメール(Bアドレス)での送受信、およびその関連データの閲覧ができます。
デュアルモード	A・Bモードの両方の機能を備えたモードです。

- iモード契約中は、Bモードでもパケット通信が可能です。
- モードごとの機能利用についてはP.398
- 外部機器から64Kデータ通信で発信を行った場合、2in1のモードが[Aモード]／[デュアルモード]のときはAナンバーで発信します。[Bモード]のときはBナンバーで発信します。ただし、[デュアルモード]設定時のATコマンドによるリダイヤル発信を行った場合は、最後に発信したナンバーでリダイヤル発信します。
- 2in1の詳細については、『ご利用ガイドブック(2in1編)』をご覧ください。

1 ノーマルメニューで【電話機能】▶【2in1】▶端末暗証番号を入力

- すでに2in1を利用している場合は、2in1メニュー画面が表示されます。

2 【はい】

- フォルダ内既読削除／フォルダ内未読削除／フォルダ内全件削除(P.155)を行った場合、2in1のモードにかかわらず、AアドレスとBアドレスのすべての該当メールが削除されます。

2in1モード切替

1 ノーマルメニューで[電話機能] ▶ [2in1] ▶ 端末暗証番号を入力 ▶ [2in1モード切替]

2 モードを選ぶ

- モード切替連動設定が「開始」のとき: モードを選び ▶ [OK]

■ 自局番号

デュアルモードの設定時に発信番号を選んで発信します。

1 待受画面で電話番号を入力 ▶  ▶ [自局番号]

2 発信番号を選ぶ ▶  (音声電話) /  (テレビ電話)

■ 送信者アドレス切替(A・B)

デュアルモードの設定時に送信元アドレスを選んで送信します。

1 メール作成画面で  ▶ [送信者アドレス切替(A・B)]

2 送信元アドレスを選ぶ ▶ 

電話帳2in1設定

2in1のモードによって表示される電話帳も自動的に切り替わります。電話帳登録時の2in1のモードによって、電話帳2in1設定が登録されます。また、次の操作で変更できます。

1 ノーマルメニューで[電話機能] ▶ [2in1] ▶ 端末暗証番号を入力 ▶ [電話帳2in1設定]

2 登録する設定を選ぶ

3 名前を選ぶ ▶  ▶ [はい]

- ドコモminiUIMカード電話帳の登録時は、どのモードで登録しても[共通]になり、変更できません。

モード別待受画面設定





[デュアルモード]、[Aモード]、[Bモード]それぞれに待受画面を設定できます。

1 ノーマルメニューで[電話機能] ▶ [2in1] ▶ 端末暗証番号を入力 ▶ [モード別待受画面設定]

- [本体設定]から設定するとき: 待受画面を設定するモードを設定中にノーマルメニューで[本体設定] ▶ [画面・ディスプレイ] ▶ [待受画面設定] ▶ [待受画面選択] ▶ 操作3へ

2 モードを選ぶ

3 項目を選ぶ

- ◆ [イメージ設定] ▶ 画像にカーソルを合わせる ▶  ▶ [はい]
- ◆ [ランダムイメージ設定] ▶ 各項目を設定 ▶  ▶ [はい]
 - ・ 指定したフォルダ内の画像を設定した時間ごとに切り替えて待受画面に表示します。
- ◆ [i モーション/ムービー設定] ▶ 動画にカーソルを合わせる ▶  ▶ [はい]
- ◆ [i アプリ設定] ▶ P.272
- ◆ [きせかえツールに従う]
- デュアルモード、Bモードのとき: 画像にカーソルを合わせる ▶  ▶ [はい]



- サイトからダウンロード直後の画面設定では、[Aモード]の待受画面が設定されます。

番号別発着信設定

Aナンバー、Bナンバーそれぞれの発着信時の画面表示や着信音について設定します。

1 ノーマルメニューで[電話機能] ▶ [2in1] ▶ 端末暗証番号を入力 ▶ [番号別発着信設定]

2 項目を選ぶ

- ◆ [発着信番号表示設定] ▶ 各項目を設定 ▶ 
 - ・ Aナンバー、Bナンバーそれぞれの発着信を識別するために、発着信画面および通話中画面のタイトルに識別記号を表示することができます。
- ◆ [着信設定] ▶ ナンバーを選ぶ ▶ 項目を選ぶ ▶ 各項目を設定 ▶ 
 - ・ Aナンバー、Bナンバーそれぞれに着信音を設定できます。
 - ・ 着信音の詳細についてはP.90

2in1機能OFF

1 ノーマルメニューで[電話機能] ▶ [2in1] ▶ 端末暗証番号を入力 ▶ [2in1機能OFF] ▶ [はい]

- 2in1のBナンバーの変更やドコモminiUIMカードの差し替え(2in1契約者→2in1契約者)を行ったときは、次のいずれかの方法で正しいBナンバーを取得してください。
 - 2in1機能をOFFにしてから、再度2in1機能をONにする
 - 2in1のモードを[デュアルモード]または[Bモード]に設定しているとき、Bナンバーのプロフィール情報表示画面で●▶ 端末暗証番号を入力 ▶  ▶ [Bナンバー取得] ▶ [はい] ▶ [OK]
 - 2in1契約問い合わせを行う
- ドコモminiUIMカードの差し替え(2in1契約者→2in1未契約者)を行ったときは、2in1機能をOFFにしてください。

モードごとの着信制限

Aナンバー、Bナンバーの着信を制限できます。2in1のモードに連動して、AモードのときはAナンバー、BモードのときはBナンバーの着信のみを許可し、デュアルモードのときは両方の着信を許可するように設定することもできます。また、海外からも着信回避を設定できます。

1 ノーマルメニューで[電話機能] ▶ [2in1] ▶ 端末暗証番号を入力 ▶ [着信回避設定]

2 着信回避を設定する

- ◆ [着信回避設定変更] ▶ 各項目を設定 ▶  ▶ [OK]
 - ・ あらかじめモード切替連動設定を「停止」に設定してください。
- ◆ [着信回避設定確認] ▶ [はい]
- ◆ [モード切替連動設定] ▶ [はい] ▶ [OK]
 - ・ モード切替連動を「開始」/「停止」します。
 - ・ モード切替連動設定が「開始」のときは、圏外ではモードの切り替えができません。
- ◆ [着信回避設定(海外)] ▶ [はい] ▶ 音声ガイダンスに従って操作
 - ・ 海外で、着信回避を設定します。
 - ・ あらかじめモード切替連動設定を「停止」に設定してください。

モードごとの機能利用について

モードごとに動作が異なる項目のみ記載しています(Aモードと共通の動作をするものは除いています)。

サービス		Aモード	Bモード	デュアルモード
音声/テレビ 電話	発信	Aナンバー	Bナンバー	発信時に選択可※ ¹
	着信	すべて(着信回避設定で制限可能)※ ²		
電話帳※ ³	表示	[A]・[共通]	[B]・[共通]	すべて
	名前変換※ ⁴	[A]・[共通]	[B]・[共通]	すべて
	新規登録時の電話帳2in1設定	[A]	[B]	登録時に選択可※ ⁵
	赤外線通信/i C通信/microSDカードからの全件受信	送信元の電話帳2in1設定をコピー※ ⁶		
	赤外線通信/i C通信/microSDカードからの1件受信	[A]	[B]	保存時に選択可※ ⁵
	microSDカードへ1件コピー	電話帳2in1設定はすべて[共通]		
	microSDカードへ全件コピー	コピー元の電話帳2in1設定をコピー		
	FOMA端末からドコモminiUIMカードへコピー	電話帳2in1設定はすべて[共通]		
	ドコモminiUIMカードからFOMA端末へコピー	[A]	[B]	[A]
リダイヤル/ 着信履歴	表示	Aナンバー発着信	Bナンバー発着信	すべての発着信
メール送受信 履歴	表示	<ul style="list-style-type: none"> ●Aアドレスで送受信したメール ●Aナンバーで送受信したSMS 	<ul style="list-style-type: none"> ●Bアドレスで送受信したメール ●Bナンバーで受信したSMS 	<ul style="list-style-type: none"> ●Aアドレスで送受信したメール ●Bアドレスで送受信したメール ●Aナンバーで送受信したSMS ●Bナンバーで受信したSMS
メール/SMS	表示	<ul style="list-style-type: none"> ●Aアドレスで送受信したメール ●Aナンバーで送受信したSMS 	<ul style="list-style-type: none"> ●Bアドレスで送受信したメール ●Bナンバーで受信したSMS 	<ul style="list-style-type: none"> ●Aアドレスで送受信したメール ●Bアドレスで送受信したメール ●Aナンバーで送受信したSMS ●Bナンバーで受信したSMS
	送信	<ul style="list-style-type: none"> ●Aアドレスからのメール ●AナンバーからのSMS 	<ul style="list-style-type: none"> ●Bアドレスからのメール ●SMS送信不可 	<ul style="list-style-type: none"> ●Aアドレス/Bアドレスからのメール※⁷※⁸ ●AナンバーからのSMS

サービス		Aモード	Bモード	デュアルモード
メール/SMS	受信	●Aアドレス宛のメール/Aナンバー宛のSMS(鳴動あり) ●Bアドレス宛のメール/Bナンバー宛のSMS(鳴動なし)	●Aアドレス宛のメール/Aナンバー宛のSMS(鳴動なし) ●Bアドレス宛のメール/Bナンバー宛のSMS(鳴動あり)	●Aアドレス宛のメール/Aナンバー宛のSMS(鳴動あり) ●Bアドレス宛のメール/Bナンバー宛のSMS(鳴動あり)
	赤外線通信/i C通信/microSDカードからの全件受信	送信元の状態をコピー※9		
	赤外線通信/i C通信/microSDカードからの1件受信	A		
	FOMA端末からドコモminiUIMカードへコピー(SMSのみ)	A		
	ドコモminiUIMカードからFOMA端末へコピー(SMSのみ)	A	表示不可	A
i アプリ	すべて利用可能		利用可能※10	利用可能※11
プロフィール	Aナンバー・Aアドレス		Bナンバー・Bアドレス	Aナンバー・Aアドレス/ Bナンバー・Bアドレス

- ※1 電話帳2in1設定が[A]・[共通]の電話帳はAナンバー発信、[B]の電話帳はBナンバー発信が初期状態になります。
- ※2 メモリ別着信許可、メモリ別着信拒否、登録外着信拒否を設定しているときは、利用しているモードと電話帳2in1設定にかかわらず、着信を許可/拒否します。
- ※3 電話帳2in1設定にかかわらず、シークレット属性設定することができます。
- ※4 発信元番号、発信先番号、送信元番号、送信先番号、送信元アドレス、送信先アドレスが電話帳に登録されている場合に、電話帳データとの照合により、各番号・各アドレスが登録されている電話帳データの名称に変換して表示する機能になります。
- ※5 電話帳2in1設定変更確認画面で[いいえ]を選択した場合やモード選択画面で[☒]を押した場合は、電話帳2in1設定は[A]になります。
- ※6 送信元が2in1非対応機種の場合、電話帳2in1設定はすべて[A]になります。
- ※7 受信したメールを返信/転送する場合や、保存したメールを編集・送信する場合、リタイアル/着信履歴、送受信履歴からメールを作成する場合は、元のメールや履歴のアドレス/ナンバーに従って送信者アドレスが設定されます。
- ※8 発信元のアドレスは変更できます。変更方法についてはP.396
- ※9 送信元が2in1非対応機種の場合、すべてAになります。
- ※10 メール連動型 i アプリ、待受画面に設定したアプリは除きます。
- ※11 待受画面に設定したアプリは除きます。



追加サービス

ドコモから新しいネットワークサービスが追加されたときに、そのサービスをメニューに登録して利用します。

- FOMA端末には、新しく追加提供されたサービスのコマンドを登録できます。コマンドが提供されるときは、FOMA端末には「USSD」として登録されます。
- サービスを利用する場合には、ドコモから通知される「特番」または「サービスコード」を入力します。「特番」はサービスセンターに接続するための番号です。「サービスコード」(USSD)はサービスセンターに通知するためのコード番号です。

1 ノーマルメニューで[電話機能] ▶ [その他ネットワークサービス] ▶ [追加サービス]

2 項目を選ぶ

- ◆ [USSD登録] ▶ サービスを選ぶ
 - ・ 特番/サービスコード、サービス名の編集: サービスにカーソルを合わせる ▶  ▶ 各項目を設定 ▶ 
 - ・ 新しいネットワークサービスは10件まで登録できます。
 - ・ 特番/サービスコードは40桁まで、サービス名は全角10文字(半角20文字)まで入力できます。
- ◆ [USSD応答ワーディング登録] ▶ 受信表示を選ぶ ▶ 各項目を設定 ▶ 
- ・ USSDコードは40桁まで入力できます。
- ・ 応答メッセージは全角10文字(半角20文字)まで入力できます。

■ USSDサービス一覧画面のサブメニュー操作

[1件削除] ▶ [はい]

[全件削除] ▶ [はい]

■ 応答メッセージ一覧画面のサブメニュー操作

- 応答メッセージ一覧画面のサブメニュー操作は、USSDサービス一覧画面のサブメニュー操作(☞P.400)を参照してください。

海外利用

国際ローミング(WORLD WING)の概要	402
ご利用できるサービス	402
ご利用時の準備	403
滞在国内での発信	404
滞在国内での着信	405
3G/GSM切替	406
ネットワークサーチ設定	406
優先ネットワーク設定	406
オペレータ名表示設定	407
再検索アイコン表示設定	407
ローミングガイドンス	407
ローミング着信通知	407
ローミング時着信規制	408
ローミング中の i モードサービス利用	408
ローミング中のネットワークサービス利用	409

国際ローミング(WORLD WING)の概要

国際ローミング(WORLD WING)とは、日本国内で使用しているFOMA端末を電話番号やメールアドレスはそのままに、ドコモと提携している海外通信事業者のサービスエリアで利用いただけるサービスです。音声電話、SMS、iモードメールは設定の変更なくご利用になれます。

対応エリアについて

本FOMA端末は、クラス4になります。3GネットワークおよびGSM/GPRSネットワークのサービスエリアでご利用いただけます。また、3G850MHz/GSM850MHzに対応した国・地域でもご利用いただけます。ご利用可能エリアをご確認ください。

海外で本FOMA端末をご利用いただく前に、以下をあわせてご覧ください。

- 『ご利用ガイドブック(国際サービス編)』
- ドコモの「国際サービスホームページ」

- 国番号・国際電話アクセス番号・ユニバーサルナンバー用国際識別番号・接続可能な国・地域および海外通信事業者は、『ご利用ガイドブック(国際サービス編)』またはドコモの「国際サービスホームページ」をご確認ください。

ご利用できるサービス

主な通信サービス	3G	GSM/ GPRS	GSM
音声電話※1	○	○	○
テレビ電話※1	○	×	×
SMS※2	○	○	○
iモード※3	○	○	×
iモードメール	○	○	×
iチャネル※3※4	○	○	×
iコンシェル※5	○	○	×
iウィジェット※6	○	○	×
パソコンと接続して行うパケット通信	○	○	×

- ※1 2in1利用時はBナンバーでの発信はできません。マルチナンバー利用時は付加番号での発信はできません。
- ※2 宛先がFOMA/Xi端末の場合は、日本国内と同様に相手の電話番号をそのまま入力します。
- ※3 iモード海外利用設定が必要となります(※P.408)。
- ※4 iチャネル海外利用設定が必要となります(※P.408)。ベーシックチャネルの情報の自動更新にもパケット通信料がかかります(日本国内ではiチャネル利用料に含まれます)。
- ※5 iコンシェルの海外利用設定が必要となります(※P.409)。インフォメーションの受信ごとにパケット通信料がかかります。
- ※6 iウィジェットの海外利用設定が必要となります(※P.409)。iウィジェット画面を表示すると複数のウィジェットアプリが通信する場合があります、この場合1通信ごとにパケット通信料がかかります。

- 接続する海外通信事業者やネットワークにより利用できないサービスがあります。

ご利用時の準備

■ ご出発前の確認

海外でFOMA端末を利用する際は、日本国内で次の確認をしてください。

ご契約について

- WORLD WINGのお申し込み状況をご確認ください。詳細は裏表紙の「総合お問い合わせ先」までお問い合わせください。

充電について

- 海外旅行で充電する際のACアダプタは、FOMA海外兼用ACアダプタ 01(別売)またはFOMA ACアダプタ02(別売)をご利用ください。

料金について

- 海外でのご利用料金(通話料、パケット通信料)は日本国内とは異なります。

■ 事前設定

i モードについて

i モード海外利用設定の i モードを[利用する]に設定する必要があります(☞P.408)。

i モードメールについて

i モードメールについては受信方法が選べます(☞P.408)。

ネットワークサービスの設定について

ネットワークサービスをご契約いただいている場合、海外からも留守番電話サービス・転送でんわサービス・番号通知お願いサービスなどのネットワークサービスをご利用になれます。ただし、一部のネットワークサービスはご利用になれません。

- 海外でネットワークサービスをご利用になるには、遠隔操作設定を「開始」にする必要があります。
 - ・ 日本国内からの設定については☞P.394
 - ・ 海外からの設定については☞P.409
- 設定/解除などの操作が可能なネットワークサービスの場合でも、利用する海外通信事業者によっては利用できないことがあります。

■ 滞在国内の確認

海外に到着後、FOMA端末の電源を入れると自動的に利用可能な通信事業者に接続されます。

接続について

ネットワークサーチ設定を[オート]に設定している場合は、利用中のネットワークのサービスエリア外に移動すると、自動的に他の利用できる通信事業者のネットワークを検索して接続し直されます。

ネットワークサーチ設定を[マニュアル]に設定している場合は、定額サービスの対象事業者へ接続していただくと、海外でのパケット通信料が1日あたり一定額を上限としてご利用いただけます。なお、ご利用には i モードパケット定額サービスへのご加入が必要です。詳細は『ご利用ガイドブック(国際サービス編)』またはドコモの「国際サービスホームページ」をご確認ください。

ディスプレイの表示について

- 画面の上部には利用中のネットワークの種類が表示されます。
 - ☐(黄色): 3Gネットワーク(パケット通信可)
 - ☐(青色): 3Gネットワーク(パケット通信可/通話可)
 - ☐(赤色): 3Gネットワーク(パケット通信不可)
 - ☐(黄色): GSM/GPRSネットワーク(パケット通信可)
 - ☐(青色): GSM/GPRSネットワーク(パケット通信可/通話可)
 - ☐: GSM/GPRSネットワーク(パケット通信不可)
- オペレータ名表示設定を[表示あり]に設定しているときは、接続している通信事業者名が待受画面に表示されます(☞P.407)。

日付時刻設定について

自動時刻・時差補正を[ON]に設定している場合は、接続している海外通信事業者のネットワークから時刻・時差に関する情報を受信することでFOMA端末の時計の時刻や時差が補正されます。

- 補正されるタイミングは海外通信事業者によって異なります。
- 日付時刻設定については☞P.49

お問い合わせについて

- FOMA端末やドコモminiUIMカードを海外で紛失・盗難された場合は、現地からドコモへ速やかにご連絡いただき利用中断の手続きをお取りください。お問い合わせ先については、裏表紙をご覧ください。なお、紛失・盗難されたあとに発生した通話・通話料もお客様のご負担となりますのでご注意ください。
- 一般電話などからご利用の場合は、滞在国に割り当てられている「国際電話アクセス番号」または「ユニバーサルナンバー用国際識別番号」が必要です。

■ 帰国後の確認

日本に帰国後は自動的にFOMAネットワークに接続されます。接続できなかった場合は、以下の設定を行ってください。

- 3G/GSM切替を[自動]に設定してください(☞P.406)。
- ネットワークサーチ設定を[オート]に設定してください(☞P.406)。

滞在国での発信

国際ローミングサービスを利用して、海外から音声電話やテレビ電話をかけることができます。

- 国際テレビ電話の相手先の端末により、FOMA端末に表示される相手側の画像が乱れたり、接続できなかったりする場合があります。
- ネットワークサービスの発信者番号通知(☞P.50)を[通知する]に設定していても、通信事業者によっては[通知不可能]や[非通知設定]など正しく番号表示されないことがあります。

滞在国から他国(日本を含む)への発信

滞在国から日本または他の国へ電話をかけます。

1 待受画面で「+」(☎を1秒以上)、国番号、地域番号(市外局番)、相手先電話番号を入力

- 地域番号(市外局番)が「0」で始まる場合は、先頭の「0」を除いて入力してください(イタリアなど一部の国・地域では、「0」が必要な場合があります)。

2 ☎(音声電話)／☎(テレビ電話)

■ 国番号変換を利用して滞在国から他国へ発信

自動変換機能(☞P.63)を[ON]に設定し、よくかける国の国番号を設定しておく、簡単な操作で国際電話をかけることができます。

- 電話番号の先頭の「0」が国番号変換で設定している国番号に自動的に変換されます。

例: 電話帳から発信するとき

1 待受画面で☎▶相手を選ぶ

2 ☎(音声電話)／☎(テレビ電話)

3 [はい]

- 電話帳に登録されている電話番号のまま発信: [元の番号で発信]

■ 国番号を登録している国へ発信

国番号(☞P.63)を登録しておく、発信時に国名を選択して国際電話をかけることができます。

- 次の操作は、海外でのみ有効です。

1 待受画面で電話番号を入力▶☎▶[発信オプション]

2 国際電話発信欄を選ぶ▶[ON]

3 国番号欄を選ぶ▶国名を選ぶ

4 ☎(音声電話)／☎(テレビ電話)▶[はい]

- 発信方法で[テレビ電話]を選択した場合は、☎を押すと通話中に表示するキャラ電を選択できます。

滞在国内への発信

滞在国内で国内電話をかけるときは、日本国内にいるときと同様の操作で電話をかけることができます。

1 待受画面で電話番号を入力

2 (音声電話) / (テレビ電話)

- 同一市内でも、必ず地域番号(市外局番)から入力してください。
- 電話帳を利用して滞在国内に電話をかけるときは、P.404「国番号変換を利用して滞在国内から他国へ発信」の操作3で、[元の番号で発信]を選択します。

海外にいるWORLD WING利用者への発信

海外でWORLD WING利用中の相手に電話をかけるときは、滞在国内外にかかわらず、日本への国際電話として電話をかけます。

1 待受画面で「+」(を1秒以上)、日本の国番号「81」、先頭の「0」を除いた相手先携帯電話番号を入力

2 (音声電話) / (テレビ電話)

滞在国内での着信

海外でも、日本国内にいるときと同様の操作で電話を受けることができます。

1 電話がかかってきたら

- 相手と通話できます。
- 相手が発信者番号を通知して電話をかけてきても、利用している通信事業者によっては発信者番号が通知されないときがあります。
- 国際ローミング中に電話がかかってきたときは、日本からの国際転送となります。発信者には日本までの通話料がかかり、着信側には着信料がかかります。

相手からの電話のかけかた

■ 日本から滞在国内への電話のかけかた

海外で日本からの電話を受けるときは、日本国内にいるときと同様にお客様の電話番号を入力して電話をかけてもらいます。

090(または080)-XXXX-XXXX

- 着信履歴からの発信では、電話番号が正しく表示されていないことがありますので、そのままではわからないことがあります。

■ 日本以外の国から滞在国内への電話のかけかた

滞在国内にかかわらず日本への国際電話として、国際電話アクセス番号と日本の国番号「81」を先頭に付け、お客様の電話番号から先頭の「0」を除いた電話番号を入力して電話をかけてもらいます。

発信国の国際電話アクセス番号-81-90(または80)-XXXX-XXXX

3G/GSM切替

ご利用になる地域や通信事業者に対応した通信方式を設定します。

1 ノーマルメニューで[地図/海外] ▶ [海外ネットワークサーチ] ▶ [3G/GSM切替]

2 通信方式を選ぶ

ネットワークサーチ設定

- 手動で通信事業者を選択するように設定できます。
- ネットワークを再検索して、他の通信事業者に切り替えることができます。
- 帰国後、[圏外]が表示されているときはネットワークサーチ設定が[オート]になっていることをご確認ください。
- 海外で[マニュアル]に設定し、通信事業者を選んだ場合、帰国後、手動でFOMAネットワーク(DOCOMO)に設定し直すか、[オート]に変更してください。

1 ノーマルメニューで[地図/海外] ▶ [海外ネットワークサーチ] ▶ [ネットワークサーチ設定]

2 設定を選ぶ

- ◆ [オート] ▶ [はい] ▶ [OK]
 - ・ [オート]に設定しているとき:[オート] ▶ [OK]
- ◆ [マニュアル] ▶ [はい] ▶ 通信事業者を選ぶ ▶ [OK]
 - ・ 利用できない通信事業者には[×]が表示されます。
 - ・ 接続する通信事業者が切り替わります。
- ◆ [ネットワーク再検索]
 - ・ 待受画面に[圏外]が表示されているときは、●を押し、[再]を選択しても操作できます。
 - ・ ネットワークサーチ設定を[オート]に設定しているとき:[ネットワーク再検索] ▶ [OK]
 - ・ 自動的に接続先が切り替わります。

- ・ ネットワークサーチ設定を[マニュアル]に設定しているとき:
[ネットワーク再検索] ▶ [はい] ▶ 通信事業者を選ぶ ▶ [OK]

在圏状態表示

通話、データ通信、パケット通信が利用できる状態にあるかどうかを確認します。

1 ノーマルメニューで[地図/海外] ▶ [海外ネットワークサーチ] ▶ [在圏状態表示]

- CSでは音声電話やテレビ電話など、PSではiモードやiモードメールなどが利用できます。

優先ネットワーク設定

ネットワークサーチ設定を[オート]に設定しているとき、接続する通信事業者の優先順位を設定できます。20件まで登録できます。

1 ノーマルメニューで[地図/海外] ▶ [海外ネットワークサーチ] ▶ [優先ネットワーク設定]

- ・ 登録した通信事業者の詳細情報を確認:通信事業者を選ぶ

2 優先順位の番号にカーソルを合わせる ▶ 

3 登録方法を選ぶ

- ◆ [追加] ▶ 登録方法を選ぶ
 - ・ 登録方法は次のとおりです。
 - マニュアル登録:オペレータコードを入力して登録します。
 - リストから登録:国名と通信事業者を選んで登録します。
 - 在圏ネットワーク登録:現在接続中の通信事業者を登録します。
 - ・ 通信事業者の詳細情報確認:ネットワーク選択画面で●

- ◆ [優先順位変更] ▶ 移動先を選ぶ

- ◆ [削除] ▶ 削除方法を選ぶ

4  ▶ [はい] ▶ [OK]

- 設定はドコモminiUIMカードに保存されます。

オペレータ名表示設定

国際ローミング中に、接続中の通信事業者名を待受画面に表示するかどうかを設定します。

1 ノーマルメニューで[地図／海外] ▶ [海外ネットワークサーチ] ▶ [オペレータ名表示設定]

2 設定を選ぶ ▶ [はい]

■ 通信事業者名を表示したとき



再検索アイコン表示設定

ネットワークサーチ設定を[マニュアル]に設定しているとき、圏外になった場合に再検索アイコンを待受画面に表示するかどうかを設定します。

1 ノーマルメニューで[地図／海外] ▶ [海外ネットワークサーチ] ▶ [再検索アイコン表示設定]

2 設定を選ぶ

ローミングガイドンス

国際ローミング中に電話をかけてきた相手に、国際ローミング中であることをお知らせするガイドンスを流すかどうかを設定します。

- 日本国内で設定してください。
- 滞在国での設定方法についてはP.409
- ローミングガイドンスを設定した場合でも、海外通信事業者により、外国語のガイドンスが流れることがあります。
- [停止]に設定したときは、海外通信事業者で設定している呼出音が流れます。

1 ノーマルメニューで[地図／海外] ▶ [海外設定] ▶ [ローミングガイドンス]

2 項目を選ぶ ▶ [はい] ▶ [OK]

ローミング着信通知

国際ローミング中に、電波の届かないところにいるとき、電源を切っているとき、かかってきた電話に回答できなかったときに、その着信の情報(着信日時や発信者番号)をSMSにてお知らせします。

- 滞在国での設定方法についてはP.409
- SMSの受信料は無料です。

1 ノーマルメニューで[地図／海外] ▶ [海外設定] ▶ [ローミング着信通知]

2 項目を選ぶ ▶ [はい] ▶ [OK]

ローミング時着信規制

国際ローミング中は着信を受けないように設定できます。すべての着信を規制するか、テレビ電話の着信のみ規制するかを選択できます。

- 海外の通信事業者によっては、設定できないことがあります。
- 海外では64Kデータ通信を利用できません。
- [全着信規制]に設定しても、発信やメール送信、iモード接続、iチャンネルの自動更新、留守番電話、転送でんわなどは規制されません。また、パケット通信を行うと、メールなどが受信される場合があります。

1 ノーマルメニューで[地図/海外]▶[海外設定]▶[ローミング時着信規制]

2 項目を選ぶ

- ◆ [規制開始]▶規制方法を選ぶ▶[はい]▶ネットワーク暗証番号を入力▶[OK]
 - ・ 設定できる規制方法は次のとおりです。
 - **全着信規制**:音声着信、iモードメール受信、SMS受信を含むすべての着信を規制します。
 - **テレビ電話/64Kデータ規制**:テレビ電話の着信のみ規制します。
- ◆ [規制停止]▶[はい]▶ネットワーク暗証番号を入力▶[OK]
- ◆ [規制確認]▶[はい]▶[OK]

ローミング中のiモードサービス利用

国際ローミング中に、各種iモードサービスを利用するかどうかを設定できます。

ローミング中のiモード利用

- 1 ノーマルメニューで[地図/海外]▶[海外設定]▶[iモードサービス利用設定]▶[iモード]▶[はい]

ローミング中のメール選択受信利用

- 1 ノーマルメニューで[地図/海外]▶[海外設定]▶[メール/メッセージ利用設定]▶[メール選択受信]▶[ON]▶[はい]

ローミング中のメッセージR利用

- 1 ノーマルメニューで[地図/海外]▶[海外設定]▶[メール/メッセージ利用設定]▶[メッセージR]▶[はい]

ローミング中のiチャンネル利用

- 1 ノーマルメニューで[地図/海外]▶[海外設定]▶[iモードサービス利用設定]▶[iチャンネル]▶[はい]

ローミング中のお預かりサービス/i コンシェル利用

- 1 ノーマルメニューで[地図/海外] ▶ [海外設定] ▶ [i モードサービス利用設定] ▶ [お預かりサービス/i コンシェル] ▶ [はい]

ローミング中のi ウィジェット利用

- 1 ノーマルメニューで[地図/海外] ▶ [海外設定] ▶ [i モードサービス利用設定] ▶ [i ウィジェット] ▶ [はい]

ローミング中のMyFACE自動更新設定

- 1 ノーマルメニューで[地図/海外] ▶ [海外設定] ▶ [i モードサービス利用設定] ▶ [MyFACE自動更新設定] ▶ 設定を選ぶ

ローミング中のネットワークサービス利用

海外から、留守番電話サービスや転送でんわサービスなどのネットワークサービスを利用できます。

- 海外の通信事業者によっては、設定できないことがあります。
- 留守番電話や転送でんわをご利用になるには、留守番電話サービスや転送でんわサービスのご契約が必要です。
- 海外でネットワークサービスを利用するときは、あらかじめ遠隔操作設定(☎P.394, P.409)を「開始」に設定してください。
- 海外から操作したときは、ご利用いただいた国の日本向け通話料がかかります。

海外遠隔操作設定(有料)

- 1 ノーマルメニューで[地図/海外] ▶ [海外設定] ▶ [ネットワークサービス]
- 2 [遠隔操作(有料)]
- 3 [はい] ▶ 音声ガイダンスに従って操作

海外番号通知お願いサービス(有料)

- 1 ノーマルメニューで[地図/海外] ▶ [海外設定] ▶ [ネットワークサービス]
- 2 [番号通知お願い(有料)]
- 3 [はい] ▶ 音声ガイダンスに従って操作

海外ローミング着信通知(有料)

- 1 ノーマルメニューで[地図/海外] ▶ [海外設定] ▶ [ネットワークサービス]
- 2 [ローミング着信通知(有料)]
- 3 [はい] ▶ 音声ガイダンスに従って操作

海外ローミングガイダンス(有料)

- 1 ノーマルメニューで[地図/海外] ▶ [海外設定] ▶ [ネットワークサービス]
- 2 [ローミングガイダンス(有料)]
- 3 [はい] ▶ 音声ガイダンスに従って操作

海外留守番電話サービス(有料)

- 1 ノーマルメニューで[地図／海外] ▶ [海外設定] ▶ [ネットワークサービス]
- 2 [留守番電話(有料)] ▶ 留守番電話サービスの項目を選ぶ
- 3 [はい] ▶ 音声ガイダンスに従って操作

海外転送でんわサービス(有料)

- 1 ノーマルメニューで[地図／海外] ▶ [海外設定] ▶ [ネットワークサービス]
- 2 [転送でんわ(有料)] ▶ 転送でんわサービスの項目を選ぶ
- 3 [はい] ▶ 音声ガイダンスに従って操作

パソコン接続

データ通信.....	412
ご使用になる前に.....	414
データ転送(OBEX™通信)の準備の流れ.....	414
データ通信の準備の流れ.....	415
ATコマンドについて.....	415
ドコモ コネクションマネージャの紹介.....	415
ドコモケータイdatalinkの紹介.....	416

データ通信の詳細については、ドコモのホームページ上の「パソコン接続マニュアル」をご覧ください。

データ通信

FOMA端末から利用できるデータ通信

FOMA端末の通信形態は、パケット通信、64Kデータ通信、データ転送の3つに分類されます。

- FOMA端末はFAX通信をサポートしていません。
- FOMA端末は、Remote Wakeupには対応していません。
- 海外では、パソコンなどと接続しての64Kデータ通信は利用できません。
- 海外でパケット通信を行う場合は、IP接続で通信を行ってください(PPP接続ではパケット通信できません)。

■ データ転送(OBEX™通信)

画像や音楽、電話帳、メールなどのデータを、FOMA端末と他のFOMA端末やパソコンなどの間で送受信します。

- 送受信できるデータは転送方法によって異なります。

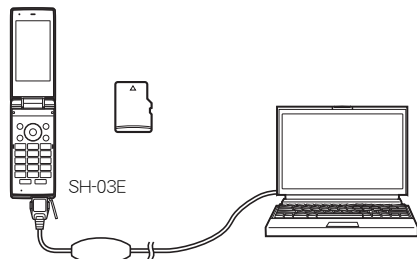
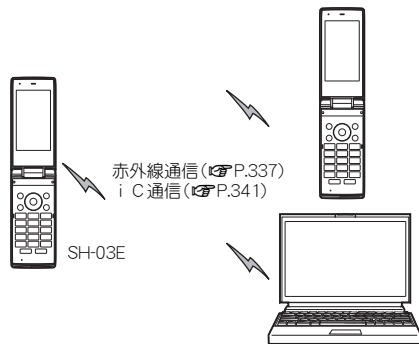

FOMA 充電機能付USB接続ケーブル 02 (別売)
microSDカード (P.321)
ドコモケータイdatalink (P.416)

■ パケット通信

送受信したデータ量に応じて課金されます。ネットワークに接続中でもデータの送受信を行っていないときは通信料がかからないので、ネットワークに接続したまま必要なときにデータの送受信を行うという使いかたができます。

ドコモのインターネット接続サービス「mopera U」など、FOMAのパケット通信に対応したアクセスポイントを利用して、下り最大7.2Mbps、上り最大5.7Mbpsの高速通信を行うことができます(通信環境や、電波などが混み合った状態の影響により通信速度が変化するベストエフォート方式による提供です)。

- 最大7.2Mbps、最大5.7Mbpsとは、技術規格上の最大値であり、実際の通信速度を示すものではありません。実際の通信速度は、ネットワークの混み具合や通信環境により異なります。
- FOMAハイスピードエリア外やHIGH-SPEEDに対応していないアクセスポイントに接続するとき、またはHIGH-SPEEDに対応していない機器をご利用の場合は、通信速度が遅くなる場合があります。

パケット通信はFOMA端末とパソコンなどをFOMA 充電機能付USB接続ケーブル 02(別売)で接続して、各種設定を行うと利用できます。メールの文字データの送受信など、比較的少ないデータ量を高速でやりとりする場面に適しています。

データ量の大きいファイルの送受信を行った場合、通信料金が高額になりますので、ご注意ください。

FOMA端末では、パソコンなどによるパケット通信と音声電話を同時に利用できます(※P.355)。

■ 64Kデータ通信

接続している時間に応じて課金されます。ドコモのインターネット接続サービス「mopera U」など、FOMA 64Kデータ通信に対応したアクセスポイント、またはISDNの同期64Kアクセスポイントを利用します。

64Kデータ通信はFOMA端末とパソコンなどをFOMA 充電機能付USB接続ケーブル 02で接続して、各種設定を行うと利用できます。データBOXコンテンツのダウンロードなど、比較的データ量の多い送受信を行う場合に適しています。

長時間通信を行うと、通信料金が高額になりますのでご注意ください。

ご利用にあたっての留意点

■ インターネットサービスプロバイダの利用料について

インターネットをご利用の場合は、ご利用になるインターネットサービスプロバイダに対する利用料が必要になります。この利用料は、FOMAサービスの利用料とは別に、インターネットサービスプロバイダにお支払いいただけます。利用料の詳しい内容については、ご利用のインターネットサービスプロバイダにお問い合わせください。

ドコモのインターネット接続サービス「mopera U」をご利用いただけます。「mopera U」をご利用いただく場合は、お申し込みが必要(有料)となります。

■ 接続先(インターネットサービスプロバイダなど)の設定について

パケット通信と64Kデータ通信では接続先が異なります。パケット通信を行うときは、FOMA/パケット通信対応の接続先、64Kデータ通信を行うときはFOMA 64Kデータ通信、またはISDN同期64K対応の接続先をご利用ください。

■ パケット通信および64Kデータ通信の条件

日本国内でデータ通信(パケット通信/64Kデータ通信)を行うには、次の条件が必要になります。

- FOMA 充電機能付USB接続ケーブル 02を利用できるパソコンであること
- FOMAサービスエリア内であること
- パケット通信の場合、アクセスポイントがFOMAのパケット通信に対応していること
- 64Kデータ通信の場合、接続先がFOMA 64Kデータ通信、またはISDN同期64Kに対応していること

ただし、前述の条件が整っていても、基地局が混雑していたり、電波状況などにより通信ができなかったりすることがあります。

- パケット接続を行う場合は、FOMA端末と接続する機器がJATE(財団法人電気通信端末機器審査協会)の認定品である必要があります。

ご使用になる前に

動作環境

データ通信を利用するためのパソコンの動作環境は次のとおりです。

項目	必要環境
パソコン本体	PC/AT互換機 FOMA 充電機能付USB接続ケーブル 02(別売)を使用する場合:USBポート (Universal Serial Bus Specification Rev.1.1/2.0準拠) ディスプレイ解像度800×600ドット、High Color 16ビット以上を推奨
OS	Windows XP SP3、Windows Vista SP2、Windows 7 SP1(各日本語版)
必要メモリ	Windows XP: 128MB以上 Windows Vista: 512MB以上 Windows 7(32ビット版): 1 GB以上 Windows 7(64ビット版): 2 GB以上
ハードディスク容量	5 MB以上の空き容量

- 動作環境の最新情報については、ドコモのホームページをご確認ください。
- 必要メモリ・ハードディスク容量は、パソコンのシステム構成によって異なる場合があります。
- OSのアップグレードや追加・変更した環境での動作は保証いたしかねます。
- 動作環境によってはご使用になれない場合があります。また、上記の動作環境以外でのご使用による問い合わせおよび動作保証は、当社では責任を負いかねますのであらかじめご了承ください。

必要な機器

FOMA端末とパソコン以外に次のハードウェア、ソフトウェアを使います。

- FOMA 充電機能付USB接続ケーブル 02(別売)^{※1}、またはFOMA USB接続ケーブル(別売)^{※1}

- FOMA通信設定ファイル(ドライバ)^{※2}

※1 USB接続の場合

※2 ドコモのホームページからダウンロードしてください。

- USBケーブルは専用の「FOMA 充電機能付USB接続ケーブル 02」、または「FOMA USB接続ケーブル」をご利用ください。パソコン用のUSBケーブルはコネクタ部の形状が異なるため使用できません。
- USB HUBを使用すると、正常に動作しない場合があります。

データ転送(OBEX™通信)の準備の流れ

FOMA 充電機能付USB接続ケーブル 02(別売)をご利用になる場合は、FOMA通信設定ファイルをインストールしてください。

「FOMA通信設定ファイル」(ドライバ)をインストールする

- ドコモのホームページから、「FOMA通信設定ファイル」(ドライバ)をダウンロードし、インストールする



データ転送

データ通信の準備の流れ

パケット通信・64Kデータ通信を行う場合の準備について説明します。次のような流れになります。

「FOMA通信設定ファイル」(ドライバ)をインストールする

- ドコモのホームページから、「FOMA通信設定ファイル」(ドライバ)をダウンロードし、インストールする



パソコンとFOMA端末をFOMA 充電機能付USB接続ケーブル 02(別売)で接続する(※P.331)



インストール後の確認をする



ドコモのホームページから「ドコモ コネクションマネージャ」をダウンロードしてインストールする

「ドコモ コネクションマネージャ」を使わずに手動で通信の設定をする



接続する

- FOMA端末でインターネットをするには、ブロードバンド接続などに対応した「mopera U」(お申し込み必要)が便利です。使用した月だけ月額使用料がかかるプランもございます。

FOMA通信設定ファイルについて

FOMA端末とパソコンをFOMA 充電機能付USB接続ケーブル 02で接続してデータ通信を行うには、ドコモのホームページからFOMA通信設定ファイルをダウンロードしてインストールする必要があります。

ATコマンドについて

ATコマンドとは、パソコンでFOMA端末の各機能を設定するためのコマンド(命令)です。パソコンでコマンドを入力すると、その内容に従ってFOMA端末が動作します。ATコマンドの詳細はドコモのホームページ上の「パソコン接続マニュアル」をご覧ください。

ドコモ コネクションマネージャの紹介

ドコモ コネクションマネージャは、ドコモのデータ通信を行うのに便利なソフトウェアです。お客様のご契約状況に応じたパソコン設定を簡単に行うことができます。また、料金カウンタ機能でデータ通信量や利用金額の目安を確認することもできます。詳細は、ドコモのホームページをご覧ください。
http://www.nttdocomo.co.jp/support/utilization/application/service/connection_manager/

ドコモケータイdatalinkの紹介

ドコモケータイdatalinkは、お客様の携帯電話の「電話帳」や「メール」などをパソコンにバックアップして、編集などを行うソフトです。ドコモのホームページにて提供しており、詳細およびダウンロードは下記サイトのページをご覧ください。

<http://datalink.nttdocomo.co.jp/>

- ドコモケータイdatalinkをご利用になるには、あらかじめFOMA通信設定ファイルをインストールしておく必要があります。

ダウンロード方法、転送可能なデータ、対応OSなど動作環境、インストール方法、操作方法、制限事項などの詳細については上記ホームページをご覧ください。

また、インストール後の操作方法については、ソフト内のヘルプをご覧ください。

なお、ドコモケータイdatalinkをご利用になるには、別途USB接続ケーブル(別売)が必要になります。

付録／困ったときには

メニュー一覧.....	418
ダイヤルボタンの文字割り当て一覧(かな入力).....	442
絵文字一覧.....	443
マルチアクセスの組み合わせ.....	446
オプション・関連機器のご紹介.....	447
外部機器との連携.....	447

困ったときには

故障かな?と思ったら.....	448
こんな表示が出たら.....	452
保証とアフターサービス.....	464
端末エラー情報送信設定.....	466
i モード故障診断サイト.....	466
ソフトウェア更新.....	466
スキャン機能.....	471
主な仕様.....	473
FOMA端末の保存・登録・保護件数.....	475
携帯電話機の比吸収率(SAR)について.....	476
輸出管理規制.....	478
知的財産権.....	479

メニュー一覧

- [☆]が付いているものは、各種設定リセット (P.125) でお買い上げ時の状態に戻る項目です。

ノーマルメニュー／ベーシックメニュー一覧

- メニューに項目番号が表示されている場合、同じ番号のダイヤルボタンを押すと、メニューを選択することができます。ノーマルメニューによっては、項目番号が表示されていてもダイヤルボタンに対応していない場合があります。
- ノーマルメニューに設定されているきせかえツールによっては、機能名の表記が異なる場合があります。
- FOMA端末の本体色によって、お買い上げ時に設定されているきせかえツールが異なります。

■ メールメニュー

メール		
機能メニュー	お買い上げ時	ページ
受信BOX	「SNS対応 i アプリ登場!!」、「☆知らなきゃ損! ドコモの保険☆」、「SH-03Eデビュー」 メール一覧画面 表示設定(プレビュー表示ON☆、プレビュー表示サイズ:プレビュー表示(標準)☆、一覧表示☆:2行表示、一覧表示サイズ☆:中(標準)、ソート:日付順(新→旧)) メール詳細画面 表示設定☆(文字サイズ設定:中(標準))	P.146

メール		
機能メニュー	お買い上げ時	ページ
送信BOX	メール一覧画面 表示設定(プレビュー表示ON☆、プレビュー表示サイズ:プレビュー表示(標準)☆、一覧表示☆:2行表示、一覧表示サイズ☆:中(標準)、ソート:日付順(新→旧)) メール詳細画面 表示設定☆(文字サイズ設定:中(標準))	P.146
未送信BOX	メール一覧画面 表示設定(プレビュー表示ON☆、プレビュー表示サイズ:プレビュー表示(標準)☆、一覧表示☆:2行表示、一覧表示サイズ☆:中(標準)、ソート:日付順(新→旧))	P.146
新規メール作成	本文入力画面 入力設定(入力方式・設定☆(かな入力、2タッチガイドOFF)、日・英語入力予測ON☆、自動カーソル☆:普通、語調選択☆:標準、パレット設定ON、メール起動時表示☆:OFF、メール文章履歴ON☆)	P.130
新規デコメアニメ作成	—	P.135
デコメテンプレート	デコメール デコメアニメ	P.136 P.136
新規SMS作成	—	P.166
メール/メッセージ問合せ	—	P.143
SMS問合せ	—	P.167
メール選択受信	—	P.143

メール			
機能メニュー	お買い上げ時	ページ	
デコメアイテム	変換パターン	—	P.138
	フォント	—	P.138
メール設定	受信設定★	メール選択受信設定:OFF メール受信添付ファイル設定:すべて受信する 添付ファイル自動再生設定:自動再生する メール着信音 メール着信音(メール:メロディ/着信音2※、鳴動時間(秒):3秒) メッセージR着信音(メッセージR:メロディ/着信音2、鳴動時間(秒):3秒) メッセージF着信音(メッセージF:メロディ/着信音2、鳴動時間(秒):3秒) SMS着信音(SMS:メロディ/着信音2※、鳴動時間(秒):3秒)	P.160
	表示設定★	受信・自動送信表示:通知優先 送信中画面表示設定:表示する メッセージ自動表示設定:メッセージ優先 詳細直接表示設定:OFF プレビュー後既読設定:ON メモ検索リンク表示設定:ON	P.157
	署名編集設定★	ON	P.159
	定型文/単語登録	—	P.160
	メール/メッセージ問合せ設定★	メール:ON メッセージR:ON メッセージF:ON	P.160

メール			
機能メニュー	お買い上げ時	ページ	
メール設定	返信設定★	返信ガイド*設定:参照返信 メール返信引用設定 引用:OFF、引用文字:> クイック返信設定:OFF デコメ絵文字自動学習:OFF メール返信時自動学習:ON 返信時アドレス登録設定:ON	P.161
	ブログ/SNS投稿先設定	—	P.161
	メールグループ	グループ1~グループ10	P.160
	アドレス・迷惑メール設定	—	P.162
	編集時自動保存設定★	ON	P.161
	SMS設定★	送達通知設定:要求しない 有効期限設定:3日 本文入力設定:日本語(70文字) SMSセンター設定:ドコモ	P.167
緊急速報「エリアメール」設定★	受信設定:利用する ブザー鳴動時間:10秒 マナー/公共モード時設定:マナー/公共モード時も鳴動	P.165	
メール送受信履歴	メール送信履歴	—	P.156
	メール受信履歴	—	P.156

※ 2in1のモードを[Bモード]に設定しているときは、[メールが届きました]になります。

■ iモード/webメニュー

iモード/web			
機能メニュー		お買い上げ時	ページ
i Menu 🔍 検索		—	P.170
Bookmark		[Bookmark]フォルダ フォルダ一覧画面 フォルダ管理(フォルダセキュリティ:OFF)	P.180
画面メモ		—	P.182
サイト閲覧履歴		—	P.179
URL入力	URL入力	http://	P.179
	URL入力履歴	—	P.179
i チャネル	i チャネル一覧 ★	サウンド設定:Level 5 ポインタ表示設定:表示しない	P.198
	テロップ表示設定 ★	メイン画面 テロップ表示設定:表示する、テロップ速度:標準、テロップ文字サイズ:大(標準)、テロップ色:パターン1 サブ画面 テロップ表示設定:表示しない	P.199
	i チャネル初期化	—	P.199
RSSリーダー		—	P.184
ツータッチサイト		—	P.181

iモード/web			
機能メニュー		お買い上げ時	ページ
iモード/web設定	iモードブラウザ設定★	画像表示設定:表示する サウンド設定:Level 5 動画自動再生設定:自動再生する ページ内データ取得設定:毎回確認 Script動作設定:有効 端末情報利用設定:利用する 文字サイズ設定:中(標準) Cookie/Referer Cookie設定:有効 Referer設定:有効 タブ自動起動設定:自動起動する ポインタ表示設定:表示しない	P.189
	フルブラウザ設定★	画像表示設定:表示する サウンド設定:Level 5 ページ内データ取得設定:毎回確認 Script動作設定:有効 端末情報利用設定:利用する 文字サイズ設定:中(標準) ズーム:100% Cookie/Referer Cookie設定:有効 Referer設定:有効 タブ自動起動設定:自動起動する ポインタ表示設定:表示する フルブラウザホーム設定:http://www.google.co.jp 表示モード設定:PCレイアウトモード フルブラウザ確認表示:毎回表示 フルブラウザ利用設定:利用しない 自動通信サイズ設定:毎回確認	P.189

i モード/web		
機能メニュー	お買い上げ時	ページ
i モード/ web設定	共通設定★ 証明書設定:すべて有効※ 接続先設定: i モード i モードボタン設定: i Menu [☆] 検 索接続 自動レイアウト表示設定: ON ポイント移動距離設定: 普通 ポイント加速度設定: 普通 Bookmark表示設定: リスト表示 スクロール設定: 1行 新規タブ開き方設定: 表で開く	P.190
	i モード設定確 認	— P.191
	i モード設定リ セット	— P.192
フルブラウザホーム	—	P.174

■ i アプリメニュー

i アプリ		
機能メニュー	お買い上げ時	ページ
ソフト一覧	ソート★: 使用日時順	P.263
i アプリコール履歴	—	P.271
i アプリ実 行情報	自動起動失敗履 歴	— P.273
	異常終了履歴	— P.273
	セキュリティエ ラー履歴	— P.273
	トレース情報	— P.273

i アプリ			
機能メニュー	お買い上げ時	ページ	
i アプリ設 定	i アプリ音量★	Level 5	P.266
	ソフト情報表示 設定★	表示しない	P.263
	自動起動設定★	自動起動する	P.269
	i ウィジェット 設定★	i ウィジェット効果音設定: ON i ウィジェット海外利用設定: いい え	P.277
	ソフトの並べ替 え★	使用日時順	P.266
	照明点灯時間設 定★	ソフトに従う	P.266
	バイプレータ設 定★	使用する	P.266
	ツータッチiア プリ表示	楽オク★アプリ、ぶよぶよフィー バーDX、ネット辞典、地図アプリ、 DCMXクレジットアプリ、iD 設定ア プリ、マクドナルドトクするアプ リ、E★エプリスタアプリ、Twitter、 Gガイド番組表リモコン	P.269
i アプリ省電力 設定★	OFF	P.266	
i アプリコール ダウンロード設 定★	拒否しない	P.271	

※ 各種設定リセットを行った場合は、ドコモminiUIMカードに保存されて
いる証明書もすべて有効になります。

■ カメラ/TV/MUSICメニュー

カメラ/TV/MUSIC			
機能メニュー		お買い上げ時	ページ
カメラ	静止画撮影	撮影メニュー 画質選択:ハイクオリティ、連続 撮影:OFF、セルフタイマー: OFF、ホワイトバランス:オート、 明るさ調整:明るさ0、フレーム 撮影:OFF、エフェクト撮影: OFF、シーン別撮影:自動認識 手ぶれ補正:OFF その他設定 自動切替モード:ON、自動保存 モード:ON、照明点灯時間設定: 常時点灯、ちらつき調整:自動、カ メラ設定保持:ON、保存先選択: 本体、シャッター音:標準音 カメラ起動ボタン設定:静止画 全画面表示切替:OFF サイズ選択:「5 M: 1932×2576」 フォーカス設定:オートフォーカス	P.210

カメラ/TV/MUSIC			
機能メニュー		お買い上げ時	ページ
カメラ	動画撮影	撮影メニュー 画質選択:ハイクオリティ、セル フタイマー:OFF、ホワイトバラ ンス:オート、明るさ調整:明るさ 0、エフェクト撮影:OFF、シーン 別撮影:標準 手ぶれ補正:OFF 映像・音声切替:映像+音声 ファイルサイズ制限:制限なし その他設定 ノイズキャンセラ:OFF、自動保 存モード:ON、照明点灯時間設 定:常時点灯、ちらつき調整:自 動、カメラ設定保持:ON、保存先 選択:本体、共通再生モード:OFF カメラ起動ボタン設定:静止画 サイズ選択:「HD: 1280×720」 フォーカス設定:オートフォーカス	P.211
	トイカメラ	静止画撮影参照(サイズ選択を除 く) サイズ選択:「3 M: 1536×2048」 トンネル:ON	P.218

カメラ/TV/MUSIC			
機能メニュー		お買い上げ時	ページ
カメラ	エフェクトカメラ	静止画撮影参照(エフェクト撮影、シーン別撮影、自動切替モード、サイズ選択を除く) 撮影メニュー エフェクト撮影:ミニチュア、シーン別撮影:標準 その他設定 自動切替モード:OFF サイズ選択:「3M:1536×2048」	P.219
	連写カメラ	通常(ON) 静止画撮影参照(連続撮影、シーン別撮影、自動切替モード、サイズ選択を除く) 撮影メニュー(連続撮影:ON、シーン別撮影:標準)、その他設定(自動切替モード:OFF)、サイズ選択:「待受:480×854」 ベストセレクトフォト 静止画撮影参照(連続撮影、シーン別撮影、自動切替モード、サイズ選択を除く) 撮影メニュー(連続撮影:ベストセレクトフォト、シーン別撮影:標準)、その他設定(自動切替モード:OFF)、サイズ選択:「待受:480×854」	P.222

カメラ/TV/MUSIC			
機能メニュー		お買い上げ時	ページ
カメラ	連写カメラ	マニュアル 静止画撮影参照(連続撮影、シーン別撮影、自動切替モード、サイズ選択を除く) 撮影メニュー(連続撮影:マニュアル、シーン別撮影:標準)、その他設定(自動切替モード:OFF)、サイズ選択:「待受:480×854」	P.222
	読取りカメラ	ショットメモ 撮影メニュー(明るさ調整:明るさ0)、その他設定(ちらつき調整:自動)、サイズ選択:「3M:1536×2048」 バーコードリーダー AFモード:接写、ちらつき調整:自動、明るさ調整:明るさ0 名刺リーダー AFモード:接写、明るさ調整:明るさ0 情報リーダー AFモード:接写、明るさ調整:明るさ0 コラムリーダー AFモード:接写、明るさ調整:明るさ0	P.223 P.225 P.226
	メイクデコカメラ	ショットデコ サイズ変更:ピクチャ大(240×92)、静止画・アニメモード切替: 静止画 モーションデコ サイズ変更:ピクチャ大(240×180)	P.227 P.228

カメラ/TV/MUSIC			
機能メニュー		お買い上げ時	ページ
カメラ	静止画アルバム	データBOXのマイピクチャ参照	P.301
	動画再生	データBOXのiモーション・ムービー参照	P.307
ワンセグ	ワンセグ視聴☆	チャンネル設定 オートエリア切替:ON 録画の開始と設定 録画設定:ワンセグのユーザ設定参照 データ放送 表示・効果設定:ワンセグのユーザ設定参照 動作設定 画質設定・画面設定・音声設定・クローズ動作設定:ワンセグのユーザ設定参照、ワンセグecoモード:OFF	P.233
	番組表	Gガイド番組表リモコン	P.237
	録画した番組	—	P.314
	予約/予約リスト	予約/予約リスト画面 ソート:開始日時昇順、設定☆(表示・動作設定(表示形式:カレンダー、過去データ自動削除:削除しない)、カレンダーモード設定(週の先頭:日曜日、スクロール動作:1ヵ月毎))	P.240
	録画予約履歴	—	P.243
	テレビリンク	—	P.238
	チャンネルリスト	—	P.231

カメラ/TV/MUSIC			
機能メニュー		お買い上げ時	ページ
ワンセグ	ユーザ設定☆	画質設定 鮮やか画質モード設定:ジャンル連動、なめらか表示(横):ON、明るさ:明るさ3	P.243
		画面設定 字幕表示:通話中・マナー時表示、字幕位置(横画面):下、字幕言語切替:第一言語、アイコン常時表示:ON、テロップ表示(メール受信時:表示しない、インフォメーション受信時:表示しない)	
		音声設定 音声切替:第一音声、主・副音声切替:主音声	
		データ放送設定 表示・効果設定(画像表示設定:表示する、効果音設定:ON) ワンセグからトルカ取得:ON クローズ動作設定:継続	
		再生設定 オートスキップ:ON、スキップ通知:通知する	
		録画設定 録画先:自動(microSD優先)、録画終了時間:指定なし	
ミュージックプレーヤー		データBOXのミュージック参照	P.249
Music&Videoチャンネル		Music&VideoチャンネルプレーヤーについてはデータBOXのMusic&Videoチャンネル参照	P.255

■ データBOXメニュー

データBOX		
機能メニュー	お買い上げ時	ページ
マイピクチャ	フォルダ一覧画面 フォルダ管理(フォルダセキュリティ:OFF)、静止画設定☆(表示切替:ピジュアルメニュー、照明点灯時間設定:端末設定に従う、音量設定:Level 5、スライドショー設定:Setting 1) 画像一覧画面 編集・情報表示(ファイル制限:なし)、静止画設定☆(表示切替:ピジュアルメニュー、ソート:日付順(新→旧)、照明点灯時間設定:端末設定に従う、音量設定:Level 5、スライドショー設定:Setting 1) <イメージビューア(Flash画像以外)> 編集・情報表示(ファイル制限:なし)、静止画設定(エフェクト設定☆:ページ、照明点灯時間設定☆:端末設定に従う、音量設定☆:Level 5、自動回転設定:ON) <イメージビューア(Flash画像のみ)> 静止画設定☆(エフェクト設定:ページ、照明点灯時間設定:端末設定に従う)	P.301
ミュージック	<ミュージックプレイヤー> 再生設定☆(再生モード設定:通常再生、マナー再生設定:OFF)	P.249

データBOX		
機能メニュー	お買い上げ時	ページ
Music&Videoチャンネル	フォルダ一覧画面 フォルダセキュリティ:OFF 番組一覧画面 表示切替:12分割、ソート:日付順(新→旧) <Music&Videoチャンネルプレイヤー(音声番組)> 再生設定☆(リピート:OFF、マナー再生設定:OFF) <Music&Videoチャンネルプレイヤー(動画番組)> 再生設定☆(リピート:OFF、マナー再生設定:OFF、照明点灯時間設定:常時点灯)	P.259
i モーション・ムービー	フォルダ一覧画面 フォルダ管理(フォルダセキュリティ:OFF)、連続再生☆(リピート再生設定:しない、ダイジェスト再生設定:しない)、i モーション・ムービー設定☆(表示切替:ピジュアルメニュー、照明点灯時間設定:常時点灯) 映像一覧画面 編集・情報表示(ファイル制限:なし)、連続再生☆(リピート再生設定:しない、ダイジェスト再生設定:しない)、i モーション・ムービー設定☆(表示切替:ピジュアルメニュー、ソート:日付順(新→旧)、照明点灯時間設定:常時点灯)	P.307

データBOX		
機能メニュー	お買い上げ時	ページ
i モーション・ムービー	< i モーションプレーヤー > i モーション・ムービー設定(照明点灯時間設定☆:常時点灯、送り速度指定☆:標準、コマ送り幅指定☆:大まか(高速)、起動時画面モード設定☆:通常再生)	P.307
メロディ	フォルダー一覧画面 フォルダ管理(フォルダセキュリティ:OFF)、メロディ設定☆(表示切替:ビジュアルメニュー、音量設定:Level 5) メロディー一覧画面 メロディ設定(表示切替☆:ビジュアルメニュー、開始位置選択:フルコーラス再生、ソート☆:日付順(新→旧)、音量設定☆:Level 5) <メロディプレーヤー> イコライザ設定☆:ノーマル	P.318
コンテンツパッケージ	コンテンツパッケージ一覧画面 コンテンツパッケージ設定☆(表示切替:ビジュアルメニュー、ソート:日付順(新→旧))	P.320

データBOX		
機能メニュー	お買い上げ時	ページ
マイドキュメント	フォルダー一覧画面 フォルダ管理(フォルダセキュリティ:OFF)、表示切替☆:ビジュアルメニュー マイドキュメント一覧画面 マイドキュメント設定☆(表示切替:ビジュアルメニュー、ソート:日付順(新→旧)) 内容表示画面 表示(ページレイアウト:単一ページ、表示モード:全体表示) 画面設定☆(スクロールバー:ON、倍率・ページ番号:ON、ガイド表示:ON)	P.343
きせかえツール	フォルダー一覧画面 フォルダ管理(フォルダセキュリティ:OFF)、表示切替☆:ビジュアルメニュー きせかえツール一覧画面 きせかえツール設定☆(表示切替:ビジュアルメニュー、ソート:日付順(新→旧)) きせかえツール内データ一覧画面 音量設定☆:Level 5、待受 i モーション設定☆:拡大	P.100

データBOX		
機能メニュー	お買い上げ時	ページ
マチキャラ	フォルダ一覧画面 フォルダ管理(フォルダセキュリティ:OFF)、表示切替☆:ビジュアルメニュー マチキャラ一覧画面 マチキャラ設定☆:ON(ひつじのしつじくん)*、マチキャラ表示設定☆(表示切替:ビジュアルメニュー、ソート:日付順(新→旧))	P.317
キャラ電	フォルダ一覧画面 フォルダ管理(フォルダセキュリティ:OFF)、キャラ電表示設定☆(表示切替:ビジュアルメニュー、照明点灯時間設定:端末設定に従う) キャラ電一覧画面 キャラ電表示設定☆(表示切替:ビジュアルメニュー、ソート:日付順(新→旧)、照明点灯時間設定:端末設定に従う) キャラ電再生画面 照明点灯時間設定☆:端末設定に従う	P.316

データBOX		
機能メニュー	お買い上げ時	ページ
ワンセグ	フォルダ一覧画面 フォルダセキュリティ:OFF、表示切替☆:ビジュアルメニュー ビデオ一覧画面 ワンセグデータ設定☆(表示切替:ビジュアルメニュー、ソート:放送日時順(新→旧)) <ビデオプレーヤー> データ放送 表示・効果設定☆:ワンセグのユーザ設定参照 動作設定 画質設定・画面設定・音声設定・再生設定・クローズ動作設定:ワンセグのユーザ設定参照	P.314
その他	フォルダ一覧画面 フォルダ管理(フォルダセキュリティ:OFF)、表示切替☆:ビジュアルメニュー ファイル一覧画面 その他表示設定☆(表示切替:ビジュアルメニュー、ソート:日付順(新→旧)) 内容表示画面 表示設定☆(ステータスバー設定:表示する、スクロールバー設定:表示する、マップ設定:表示する、スクロール設定:4方向、照明点灯時間設定:端末設定に従う)	P.346

※ マチキャラの[ひつじのしつじくん]を削除したあとで、各種設定リセット(☞P.125)を行った場合は[OFF]に設定されます。

データBOX		
機能メニュー	お買い上げ時	ページ
データ検索	検索設定画面 フォルダセキュリティ表示: OFF、表示切替☆:ビジュアルメニュー 検索結果画面 検索表示設定☆(表示切替:ビジュアルメニュー、ソート:日付順(新→旧))	P.336

■ 便利ツールメニュー

便利ツール			
機能メニュー	お買い上げ時	ページ	
バーコードリーダー	AFモード:接写	P.223	
電卓	—	P.371	
アラーム	—	P.357	
赤外線/ i C通信	赤外線受信	—	P.340
	赤外線全件送信	—	P.340
	i C全件送信	—	P.342
	データ送受信設定☆	通信終了音:OFF 自動認証:なし 電話帳の画像送信:あり	P.342
スケジュール	設定 シール設定(シール表示設定: ON)、休日/祝日設定(曜日休日 設定:土曜日と日曜日)、スケ ジュール表示設定(スケジュール タイプ:ノーマル、カレンダー モード(週の先頭:日曜日))、ア ラーム初期値設定(通常登録時: アラームなし、クイック登録時: アラームなし)、基本表示設定:月	P.359	
メモ	—	P.371	

便利ツール			
機能メニュー	お買い上げ時	ページ	
お知らせタイマー☆	3分	P.357	
ボイスレコーダー	セルフタイマー:OFF	P.343	
マンガ・ブックリーダー	フォルダ一覧画面 フォルダ管理(フォルダセキュリ ティ:OFF) ファイラー一覧画面 表示フォルダ切替:マンガ・ブッ クリーダー、ソート☆(電子コ ミックのみ):日付順(新→旧)、照 明点灯時間設定☆:照明設定に従 う 内容表示画面 表示設定☆(文字サイズ設定:標 準、縦横設定:縦書き、ルビ表示: OFF、画像サイズ:2倍表示、行間 設定:OFF)、マンガ表示設定☆: コマ/ページ切替、音量設定☆: 中、パイプレータ設定☆:ON、照 明点灯時間設定☆:照明設定に従 う	P.348	
ドキュメントビューア	データBOXのその他参照	P.346	
クイック検索	フルブラウザ検索先変更:Google検索	P.367	
ケータイ データお預 かりサービ ス	データ確認/ダ ウンロード	—	P.124
	電話帳を更新	—	P.121
	スケジュール等 を更新	—	P.121
	画像を更新	—	P.122
	設定情報を更新	—	P.123
	詳細設定/通信 履歴☆	電話帳画像送信設定 電話帳内画像送信:なし メモ添付画像送信設定 メモ添付画像送信:あり	P.124

便利ツール			
機能メニュー		お買い上げ時	ページ
microSD	データBOX	—	P.330
	PIM	—	P.330
	トルカ	—	P.330
	i アプリ使用データ	—	P.274
	デコメアニメーションプレート	—	P.330
	マンガ・ブックリーダー	—	P.330
	バックアップ/復元	—	P.328
	その他	—	P.330
	個別バックアップ/復元	—	P.330
	インポート	—	P.332
使いかたガイド		—	P.39
定型文/単語登録	定型文	—	P.383
	単語登録	—	P.384
ダウンロード辞書		—	P.385
音声クイック起動		—	P.354
しゃべって検索		—	P.354
ドコモへのお問合せ	ドコモ総合案内・受付	—	P.393
	ドコモ故障問合せ	—	P.393
	海外紛失・盗難等	—	P.393
	海外故障	—	P.393

■ 電話機能メニュー

電話機能			
機能メニュー		お買い上げ時	ページ
電話帳	電話帳検索☆	全件表示(50音)	P.81
	電話帳登録	—	P.78
	UIMカード(FOMAカード)操作	—	P.78
	グループ登録	—	P.80
	伝言メモ/音声メモ	伝言メモ一覧	—
	音声メモ一覧	—	P.72
	音声メモ録音	—	P.369
	伝言メモ設定☆	OFF 応答時間の変更: 13秒 伝言メモガイダンスの設定 伝言メモ応答ガイダンス: 内蔵音	P.71
発信履歴	着信履歴	—	P.57
	リダイヤル	—	P.57
発信・通話設定	迷惑電話ストップ	—	P.392
	番号通知お願いサービス	—	P.392
	発信者番号通知	—	P.50
	通話中の着信動作☆	通話中の着信動作選択: 通常着信	P.394
	発信詳細設定☆	サブアドレス設定: ON プレフィックス設定 プレフィックス 1: 009130010	P.64

電話機能		
機能メニュー	お買い上げ時	ページ
発着信・通話設定	着信詳細設定☆ エニーキーアンサー設定:ON オート着信設定 自動着信機能:オート着信なし 呼出動作開始時間設定 着信呼出動作:OFF マルチアクセス中表示:設定なし	P.67
	通話中詳細設定☆ 通話品質アラーム音:アラームOFF 再接続アラーム音:アラームOFF ノイズキャンセラ設定:ON 通話中クローズ設定:切断 保留音設定 応答保留ガイダンス設定(保留音:内蔵音) 通話保留音:保留音 1 受話音量:Level 5	P.64
	イヤホン機能設定☆ イヤホン切替設定:イヤホン+スピーカー イヤホンスイッチ発信設定 イヤホンスイッチ発信設定:OFF	P.374
	着信拒否設定☆ 登録外着信拒否:OFF メモリ別着信拒否/許可:拒否設定 非通知設定:設定解除 公衆電話:設定解除 通知不可能:設定解除	P.120
	着信通知	P.389
	電話発着信設定☆ 電話発信設定 イメージ表示:きせかえツールに従う 電話着信設定 着信音:メロディ/着信音 1※1、 イメージ表示:きせかえツールに従う、パイプレンタ:OFF 発着信番号表示設定 識別表示:OFF	P.68

電話機能		
機能メニュー	お買い上げ時	ページ
テレビ電話設定	テレビ電話発信設定☆ イメージ表示:きせかえツールに従う	P.68
	テレビ電話着信設定☆ 着信音:メロディ/8 bit Heroes※2 イメージ表示:きせかえツールに従う パイプレンタ:OFF	P.68
	パケット通信中着信設定☆ テレビ電話優先	P.76
	テレビ電話動作設定☆ 音声自動再発信:OFF テレビ電話画面設定:両方 子画面表示:自画像 画面サイズ設定:大 受信画質設定:標準 明るさ調整:明るさ 1 ハンズフリー設定:ON	P.75
	テレビ電話画像選択☆ 代替画像 イメージ表示:標準キャラ電 伝言メモ画像 イメージ表示:標準画像 応答保留画像 イメージ表示:標準画像 通話中保留画像 イメージ表示:標準画像 動画メモ画像 イメージ表示:標準画像	P.74
	テレビ電話切替機能通知	P.76

※1 2in1のモードを[Bモード]に定しているときは、[着信音 4]になります。

※2 2in1のモードを[Bモード]に設定しているときは、[High and Low]になります。

電話機能			
機能メニュー		お買い上げ時	ページ
通話時間・ 料金	通話料金表示	—	P.370
	通話時間表示	—	P.370
	通話料金自動リ セット設定	OFF	P.370
	通話料金上限通 知★	通話料金上限表示:OFF	P.370
	上限通知アイコ ン消去	—	P.370
災害用音声お届けサービス	—	P.61	
声の宅配便	メッセージ確認・ 設定(サイト)	—	P.61
	メッセージ確認 (音声)	—	P.60
	設定(音声)	—	P.61

電話機能			
機能メニュー		お買い上げ時	ページ
2in1	2in1モード切替 ★	デュアルモード	P.396
	電話帳2in1設定	—	P.396
	モード別待受画 面設定★	デュアルモード:待受画面2 Aモード:きせかえツールに従う Bモード:待受画面3	P.396
	番号別発信設定★	発信番号表示設定 Aナンバー(識別表示:OFF)、Bナ ンバー(識別表示:ON、識別記号: 《》) 着信設定 Aナンバー(電話着信音(電話:メ ロディ/着信音1)、テレビ電話 着信音(テレビ電話:メロディ/ 8 bit Heroes)、メール着信音 (メール:メロディ/着信音2、鳴 動時間(秒):3秒)、SMS着信音 (SMS:メロディ/着信音2、鳴動 時間(秒):3秒)) Bナンバー(電話着信音(電話:メ ロディ/着信音4)、テレビ電話 着信音(テレビ電話:メロディ/ High and Low)、メール着信音 (メール:メロディ/メールが届 きました、鳴動時間(秒):3秒)、 SMS着信音(SMS:メロディ/ メールが届きました、鳴動時間 (秒):3秒))	P.397
	2in1機能OFF	—	P.397
	着信回避設定	着信回避設定変更 Aナンバー着信回避・Bナンバー 着信回避:変更しない モード切替連動設定★:停止	P.397
	メロディコール	—	P.93

電話機能				
機能メニュー	お買い上げ時	ページ		
留守番電話サービス	開始	—	P.388	
	呼出時間	—	P.388	
	停止	—	P.388	
	設定確認	—	P.388	
	メッセージ再生	—	P.388	
	設定	—	P.388	
	メッセージ問合せ	—	P.388	
	件数増加鳴動設定★	ON	P.388	
	表示消去	—	P.388	
	テレビ電話設定	—	P.388	
その他ネットワークサービス	転送でんわ	—	P.391	
	キャッチホン	—	P.389	
	英語ガイドランス	—	P.393	
	遠隔操作設定	—	P.394	
	マルチナンバー★	電話番号設定 付加番号 1 (名称:付加番号 1)、 付加番号 2 (名称:付加番号 2)、 マルチナンバー発信:無効 着信音設定 付加番号 1 (個別設定:OFF) 付加番号 2 (個別設定:OFF)		P.395
	追加サービス	—	P.400	

■ 本体設定メニュー

本体設定			
機能メニュー	お買い上げ時	ページ	
画面・ディスプレイ	きせかえツール設定★	white(本体色White)、black(本体色Black)、pink(本体色Pink)、orange(本体色Orange)	P.100
	待受画面設定★	待受画面選択:きせかえツールに従う 時計表示設定(デザイン:ON/デジタル3(本体色White)、デジタル2(本体色Black)、デジタル4(本体色Pink)、デジタル5(本体色Orange))、形式:12時間表示、曜日:英語) カレンダー表示設定:OFF 待受メモ表示設定:OFF 電池アイコン設定:きせかえツールに従う アンテナアイコン設定:きせかえツールに従う インフォメーション表示設定:表示する	P.94 P.95 P.103 P.202
MyFACE設定★	MyFACE利用設定:利用する 更新通知表示設定:表示する ローミング時自動更新設定:自動更新しない 低電力時動作設定:自動更新する MyFACEビューア設定 サウンド設定:Level 5 ページ内データ取得設定:毎回確認 Script動作設定:有効 端末情報利用設定:利用する 文字サイズ設定:中(標準) Cookie設定:有効 通信継続確認設定:毎回確認		P.97

本体設定			
機能メニュー	お買い上げ時	ページ	
画面・ディスプレイ	カラーテーマ設定★	White(本体色White)、Black(本体色Black)、Pink(本体色Pink)、Orange(本体色Orange)	P.103
	表示画質設定★	待受:ダイナミック カメラ:ノーマル i アプリ:ゲーム ワンセク/データBOX(ワンセク): ジャンル連動 データBOX(マイピクチャ):ピク チャ データBOX(Music&V ch):ダイナ ミック データBOX(i モーション・ムー ビー):ダイナミック データBOX(レコーダー連携):ノ ーマル インターネットムービープレー ヤー:ダイナミック	P.105
	各種画面設定	背景設定★ 背景画像:きせかえツールに従 う、表示設定:タイル表示、濃度設 定:16 電話発信画像★ 電話発信設定(イメージ表示:き せかえツールに従う) 電話着信設定(イメージ表示:き せかえツールに従う) 人物画像表示設定:ON	P.96

本体設定			
機能メニュー	お買い上げ時	ページ	
画面・ディスプレイ	各種画面設定	<p>メール送受信画像★ メール送信設定(イメージ表示: きせかえツールに従う) メール受信設定(イメージ表示: きせかえツールに従う) メール受信完了設定(イメージ表 示:きせかえツールに従う) SMS受信完了設定(イメージ表 示:きせかえツールに従う) メッセージR受信完了設定(イ メージ表示:きせかえツールに従 う) メッセージF受信完了設定(イ メージ表示:きせかえツールに従 う) 問合せ設定(イメージ表示:きせ かえツールに従う)</p> <p>テレビ電話画像★ テレビ電話発信設定(イメージ表 示:きせかえツールに従う) テレビ電話着信設定(イメージ表 示:きせかえツールに従う)</p> <p>着信表示設定 電話/メール着信時設定(メイ ンディスプレイ着信表示(電話着信 時表示:名前+電話番号、メール 着信時テロップ表示:名前+題 名)、サブディスプレイ着信表示 (電話着信時表示:名前表示、メ ール着信時表示:名前表示、メ ール本文表示:ON)) 不在着信お知らせ★:ON 発信履歴表示設定★:ON メール送受信履歴設定★:ON</p>	P.96

本体設定			
機能メニュー	お買い上げ時	ページ	
画面・ディスプレイ	サブディスプレイ設定☆	待受表示設定 時計表示:待受時計(横・大)、形式:24時間表示 アニメーション設定 音声電話着信画面:標準アニメーション テレビ電話着信画面:標準アニメーション メール受信完了画面:標準アニメーション クローズ画面:ON 表示時間設定:10秒 クローズ時点灯設定:点灯する	P.97
	マチキャラ設定☆	表示設定 表示設定:ON/ひつじのしつじくん ^{※1} 自動アップデート設定:ON アップデート 通知設定:OFF	P.102
	メニュー設定☆	表示メニュー設定:ノーマルメニュー	P.102

本体設定			
機能メニュー	お買い上げ時	ページ	
音/バイブ/マナー	着信音設定☆	音声電話 電話:メロディ/着信音 1 ^{※2} テレビ電話 テレビ電話:メロディ/8 bit Heroes ^{※3} メール メール着信音(メール:メロディ/着信音 2 ^{※4} 、鳴動時間(秒):3秒) メッセージR着信音(メッセージR:メロディ/着信音 2、鳴動時間(秒):3秒) メッセージF着信音(メッセージF:メロディ/着信音 2、鳴動時間(秒):3秒) SMS着信音(SMS:メロディ/着信音 2 ^{※4} 、鳴動時間(秒):3秒)	P.90

- ※1 マチキャラの[ひつじのしつじくん]を削除したあとで、各種設定リセット(※P.125)を行った場合は[OFF]に設定されます。
- ※2 2in1のモードを[Bモード]に設定しているときは、[着信音 4]になります。
- ※3 2in1のモードを[Bモード]に設定しているときは、[High and Low]になります。
- ※4 2in1のモードを[Bモード]に設定しているときは、メール着信音、SMS着信音は[メールが届きました]になります。

本体設定		
機能メニュー	お買い上げ時	ページ
音/バイブ /マナー	その他音設定☆ i コンシェル着信音 i コンシェル:メロディ/Beat On Motion、鳴動時間(秒):10秒 アラーム音 アラーム音(アラーム音:メロ ディ/TI(標準音)) スケジュール音(アラーム:メロ ディ/TI(時間です)) 操作確認音 キー確認音:キー音 1 開閉操作音:開閉音 1 静止画撮影シャッター音:標準音 充電確認音:ON 電池アラーム音:ON	P.91
	音量設定☆ 着信音量 電話着信音量:Level 5 受話音量:Level 5 メール・メッセージ着信音量: Level 5 i コンシェル着信音量:Level 5 アラーム音量 アラーム音量:Level 5 フンセグアラーム音量:Level 15 スケジュール音量:Level 5 i アプリ音量:Level 5 操作確認音量:Level 5 メロディ音量:Level 5 待受 i モーション音量:Level 5	P.91

本体設定		
機能メニュー	お買い上げ時	ページ
音/バイブ /マナー	バイブレータ設 定☆ 電話着信時 電話着信時:OFF テレビ電話着信時:OFF メール・メッセージ着信時 メール着信時:OFF メッセージR着信時:OFF メッセージF着信時:OFF i コンシェル着信時:OFF アラーム鳴動時 アラーム鳴動時:OFF スケジュール鳴動時:OFF i アプリ利用時:ON	P.92
	マナーモード選 択☆ 通常マナーモード	P.93
	音楽再生音優先 設定☆ ON	P.92
	マチキャラお しゃべり設定☆ ON(スピーカー)	P.103
照明・イル ミネーション	照明設定☆ 照明点灯時間設定 通常時:10秒 充電時:端末設定に従う i モード中:端末設定に従う 静止画撮影中:常時点灯 動画撮影中:常時点灯 i アプリ:ソフトに従う 画面オフ時間設定:1分 明るさ調整:明るさ2 キーバックライト設定 キーバックライト設定:ON	P.98

本体設定		
機能メニュー	お買い上げ時	ページ
照明・イルミネーション	イルミネーション設定★	P.105
	<p>電話着信イルミネーション 電話着信・テレビ電話着信(設定:オリジナル、イルミネーションパターン:パターン7、イルミネーションカラー:キャロット) メール着信イルミネーション メール着信(設定:オリジナル、イルミネーションパターン:パターン4、イルミネーションカラー:ライトグリーン)、メッセージR着信・メッセージF着信(イルミネーションパターン:パターン4、イルミネーションカラー:ライトグリーン) i コンシェル着信イルミネーション i コンシェル着信(イルミネーションパターン:パターン4、イルミネーションカラー:レッド) 通話中イルミネーション 通話中イルミネーション:OFF I Cカードアクセスイルミネーション I Cカードイルミネーション:ON、イルミネーションカラー:ライトグリーン 開閉イルミネーション 開閉イルミネーション:ON、設定:オリジナル、イルミネーションパターン:パターン9、イルミネーションカラー:シャイニングイエロー</p>	

本体設定			
機能メニュー	お買い上げ時	ページ	
文字表示/入力	文字サイズ設定★	<p>全体:中(標準) i モード:中(標準) フルブラウザ:中(標準) メール一覧:中(標準) メール閲覧:中(標準) メール編集/文字入力:中(標準) MyFACE:中(標準)</p>	P.106
	フォント選択★	AXISフォント	P.105
	文字入力設定★	<p>文字入力 入力方式:かな入力、日・英語入力 予測:ON、自動カーソル:普通</p>	P.378
	Select language	日本語	P.106
時計	日付時刻設定★	自動時刻・時差補正:ON、オフセット時間:+/00時間00分	P.49
	時計表示設定★	デザイン:ON/デジタル3(本体色White)、デジタル2(本体色Black)、デジタル4(本体色Pink)、デジタル5(本体色Orange)、形式:12時間表示、曜日:英語	P.95
	自動電源ON/OFF★	<p>自動電源ON 自動電源ON:OFF 自動電源OFF 自動電源OFF:OFF アラーム自動電源ON:OFF</p>	P.356
ロック・セキュリティ	ロック設定	<p>オールロック:解除 パーソナルデータロック:OFF 自動キーロック★ クローズロック設定:OFF 画面オフロック設定:OFF I Cカードロック★:OFF ロック中名前表示設定★:OFF</p>	P.111 P.113 P.114 P.116 P.283
	シークレットモード★	シークレットモード:OFF	P.119

本体設定		
機能メニュー	お買い上げ時	ページ
ロック・セキュリティ	プライバシー設定★ 電話帳 発信履歴に表示:しない、着信音鳴動:通常 メール 未読マーク・受信件数表示:表示する、送受信履歴:保存しない、受信時表示・鳴動設定:通常	P.115
	電話/メール着信時設定 メインディスプレイ着信表示 電話着信時表示:名前+電話番号、メール着信時テロップ表示:名前+題名 サブディスプレイ着信表示 電話着信時表示:名前表示、メール着信時表示:名前表示、メール本文表示:ON	P.96
親子モード	親子モード設定:OFF	P.116
ダイヤル発信制限★	OFF	P.114
着信拒否設定★	登録外着信拒否:OFF メモリ別着信拒否/許可:拒否設定 非通知設定:設定解除 公衆電話:設定解除 通知不可能:設定解除	P.120
端末暗証番号設定	0000	P.109
UIMカード(FOMAカード)設定	-	P.110
スキャン機能	自動更新設定:有効 スキャン機能設定★ スキャン機能:有効、メッセージスキャン:有効	P.471

本体設定			
機能メニュー	お買い上げ時	ページ	
電池	ecoモード★	OFF	P.99
	ecoモード自動起動設定★	自動起動ON/OFF設定:ON(設定アシスト機能OFF) 起動条件設定 平日用電池残量設定・休日用電池残量設定(電池残量:40%以下) 休日設定(日曜日、土曜日、祝日) ecoモード項目設定 明るさ調整、照時点灯時間設定:10秒、画面オフ時間:15秒、お知らせランプをOFF、各種イルミネーションをOFF、キーバックライト設定をOFF、各種操作音をOFF、ワンセグecoモードをON、クローズ時点灯をOFF	P.99 P.100
	電池残量	-	P.47
	電池アイコン設定★	きせかえツールに従う	P.47
	電池マーク%一時表示★	OFF	P.47
外部接続	USBモード★	通信モード	P.331
	フェムトセル★	フェムトセル利用設定 フェムトセル利用設定:OFF	P.376
	データ送受信設定★	通信終了音:OFF、自動認証:なし、電話帳の画像送信:あり	P.342

本体設定			
機能メニュー	お買い上げ時	ページ	
その他設定	セルフモード★	OFF	P.112
	初期設定	—	P.48
	端末クリーンアップ	自動実施設定★ 自動実施:ON、時刻:FOMA端末によって異なる、繰り返し:曜日指定/FOMA端末によって異なる	P.375
	データ一括削除	—	P.125
	各種設定リセット	—	P.125
	表示速度優先モード★	OFF	P.100
	端末エラー情報送信設定	ON	P.466
	ソフトウェア更新★	自動更新設定	P.467
		自動更新設定:自動で更新、曜日:指定なし、時刻:03時00分	P.469 P.471
	リモート機能設定確認	—	P.127
	メモリ確認	—	P.337
きせかえ/ライフスタイル	トータルカスタマイズ	—	P.103
	ライフスタイル設定	—	P.104

■ 地図/海外メニュー

地図/海外			
機能メニュー	お買い上げ時	ページ	
地図	—	P.292	
イマドコサーチ	イマドコかんたんサーチ	—	P.293
	イマドコサーチ	—	P.293
iエリア周辺情報	—	P.293	
地図選択	地図アプリ	P.292	
海外ネットワークサーチ	3G/GSM切替★	自動	P.406
	ネットワークサーチ設定	オート	P.406
	優先ネットワーク設定	—	P.406
	オペレータ名表示設定★	表示あり	P.407
	在圏状態表示	—	P.406
	再検索アイコン表示設定★	表示する	P.407

地図／海外			
機能メニュー		お買い上げ時	ページ
海外設定	お問合せ(海外)	—	P.393
	ローミング時着信規制	—	P.408
	ローミング着信通知	—	P.407
	ローミングガイドダンス	—	P.407
	国際ダイヤルアシスト★	自動変換機能 国番号変換:ON/+81 日本、国際プレフィックス変換:ON/ WORLD CALL 009130010 国番号 自動変換設定:81 日本 国際プレフィックス WORLD CALL 009130010	P.63
	iモードサービス利用設定★	iウィジェット:いいえ MyFACE自動更新設定:自動更新しない	P.408
メール/メッセージ利用設定★	メール選択受信:OFF	P.408	
ネットワークサービス	—	P.409	

■ i コンシェルメニュー

i コンシェル		
機能メニュー	お買い上げ時	ページ
i コンシェル	—	P.201

■ プロフィールメニュー

プロフィール		
機能メニュー	お買い上げ時	ページ
プロフィール	—	P.50 P.367

■ おサイフケータイメニュー

おサイフケータイ		
機能メニュー	お買い上げ時	ページ
i Cカード一覧	—	P.281
DCMX	—	P.268
トルカ	トルカ一覧画面 ソート★:日付順(新→旧) トルカ表示画面 表示/設定★(サウンド設定: Level 5)	P.285
i Cカードロック設定	i Cカードロック★	OFF P.283
	i Cカードオートロック設定★	オートロック:OFF P.283
	i Cカードロック解除予約	— P.283
	電源OFF時 i C ロック設定★	直前のロック状態を継続 P.284

おサイフケータイ			
機能メニュー	お買い上げ時	ページ	
設定	ICカードからトルカ取得★	ON	P.290
	ワンセグからトルカ取得★	ON	P.290
	トルカ重複チェック★	ON	P.290
	トルカ自動読取チェック★	ON	P.290
	トルカ自動表示★	ON	P.290
	トルカサウンド設定★	Level 5	P.290
ICカード利用状況	—	P.282	
ICオーナー確認	—	P.283	
ICオーナー変更	—	P.283	
iモードで探す	—	P.170	

その他の機能			
機能メニュー	お買い上げ時	ページ	
クイック設定	ecoモード、音声伝言メモ、2in1モード切替、アラーム、ロックセレクション、受話音量選択、パイプレータ、親子モード、フェムトセル、公共モード、セルフモード、マナーモード	P.35	
セレクトメニュー	電卓、メモ、アラーム、ロック・セキュリティ、音量設定、フェムトセル、ecoモード、背景設定、メッセージ再生	P.31	
テレビ電話	代替画像(キャラ電設定(キャラ電切替:キャラ(男性))) DTMF送信:OFF	P.54	
マナーモード★	OFF	P.94	
おまかせロック	解除	P.112	
かんたんデコメ	変換パターン:男性向け 絵文字挿入★:文中+文末 文字色★:ON 文字サイズ★:ON 背景色★:ON	P.137	
文字入力	入力設定★	語調選択:標準	P.380

シンプルメニュー一覧

- きせかえツールを[シンプルメニュー]に設定した場合、ノーマルメニューがシンプルメニューに切り替わります。

機能メニュー		ページ
電話	電話帳の表示	P.82
	電話帳の登録	P.78
	リダイヤル	P.57
	着信履歴	P.57
	音声/伝言メモ	P.71 P.72 P.369
	声の宅配便	P.60
	自分の電話番号	P.367
	通話時間/料金	P.369
	留守番電話	P.388
	メール	メールの作成
受信メール		P.146
送信メール		P.146
未送信メール		P.146
メール/メッセージ問合せ		P.143
i モード	i Menu 🔍 検索	P.170
	Bookmark表示	P.180
	画面メモの表示	P.182
	サイト閲覧履歴	P.179
	フルブラウザホーム	P.174
カメラ	写真を撮る	P.210
	写真を見る	P.301
	映像撮る	P.211
	映像を見る	P.307

機能メニュー		ページ
便利ツール	バーコードリーダー	P.223
	電卓	P.371
	アラーム	P.357
	赤外線/i C通信	P.340 P.342
	スケジュール	P.359
	メモ	P.371
	使いかたガイド	P.39
設定	着信音量	P.91
	着信音	P.90
	メール着信音量	P.91
	メール着信音	P.90
	待受画面の設定	P.94
	セキュリティ	P.108
	日付設定	P.49

ダイヤルボタンの文字割り当て一覧(かな入力)

文字入力は、ダイヤルボタンで行います。1つのボタンには、次の表のように複数の文字が割り当てられています。

■ 全角文字の割り当て

ボタン	漢字(ひらがな) 入力モード	全角カタカナ 入力モード	全角英字入力モード	全角数字 モード
①	あいうえお あいうえお	アイウエオ アイウエオ1	./@-:~_1	1
②	かきくけこ	カキクケコ2	abcABC2	2
③	さしすせそ	サシスセソ3	defDEF3	3
④	たちつとっ	タチツテトツ4	ghiGHI4	4
⑤	なにぬねの	ナニヌネノ5	jklJKLM5	5
⑥	はひふへほ	ハヒフヘホ6	mnoMNO6	6
⑦	まみむめも	マミムメモ7	pqrPQRS7	7
⑧	やゆよ やゆよ	ヤユヨ ヤユヨ8	tuvTUV8	8
⑨	らりるれろ	ラリルレロ9	wxyzWXYZ9	9
⑩	わをんわー	ワヲンワー0	0	0※1
☒	大小切替* ↓※2		大小切替↓※2	*
☒	、。?!・⋮(スペース)		..?!'-&()¥ ⋮(スペース)	#

■ 半角文字の割り当て

ボタン	半角カタカナ 入力モード	半角英字 入力モード	半角数字 モード	区点コード モード
①	アイウエオ1	./@-:~_1	1	1
②	カキクケコ2	abcABC2	2	2
③	サシスセソ3	defDEF3	3	3
④	タチツテトツ4	ghiGHI4	4	4
⑤	ナニヌネノ5	jkJKLM5	5	5
⑥	ハヒフヘホ6	mnoMNO6	6	6
⑦	マミムメモ7	pqrPQRS7	7	7
⑧	ヤユヨヨ8	tuvTUV8	8	8
⑨	ラリルレロ9	wxyzWXYZ9	9	9
⑩	ワヲン0	0	0※1	0
☒	大小切替* ↓※2	大小切替↓※2	*	
☒	、。?!・⋮(スペース)	..?!'-&()¥ ⋮(スペース)	#	

※1 ⑩を1秒以上押し、「+」が入力されます。

※2 [↓] (改行) されます。[↓] は半角で表示された場合でも、全角1文字分として数えられます。他の文字と同様に削除や追加できます。

- 全角1文字は、半角2文字分として数えられます。
- 半角文字では、濁点・半濁点も1文字分として数えられます。

絵文字一覧

読みを入力して絵文字に変換できます。

絵文字	見出し(ヨミ)	絵文字	見出し(ヨミ)
❤️	はーと、あい、こころ、すき、らび、はあと、はあと	👁️	きす、きすす、くちびる、くち、ちゆ、ちゆう、ちゆー、きすまーく
💖	はーと、あい、こころ、ときどき、すき、らび、ゆれるはーと、はあと、はあと	💎	きらきら、ひかひか、きら、あたらしい
💗	はーと、しつれん、ゆらゆら、わかれだ、しょく、はあと、はあと	👁️	でんきゆう、ひか、あいであ、あいていあ、ひらめき、きら
💓	はーと、あい、こころ、すき、らび、はーとたち、はあと、はあと	👁️	いかり、おこる、おこり、きれる、むかつく、むか
👄	かあ、えが、あ、わらう、わらい、わい、うれしい、にこにこ、にこ	👁️	がんばる、がんばれ、ばんちん、へー、ぐう、いかり、て
👉	かあ、おこる、いかり、ばん、ちっ、むか	👁️	ぼくだん、ぼくはつ、いかり
👈	かあ、かなしい、こまった、こまる、ごめん、がく	zzz	おやすみ、すいみん、ねる、ねむい、へー、ずー、ぐう、すう
👉👈	かあ、かなしい、こまった、こまる、さいあく、ちゆうやば、やば	!	びっくり、あつ、えくすぐらめーしよん、えくすぐらめいしよん、あどろき
👉👈👉	かあ、だめ、ゆら、ゆらゆら、しょく	!?	びっくり、ほんと、えつ、えー、えくすぐらめーしよん、えくすぐらめいしよん、あどろき
👉👈👉👈	かあ、だめ、ゆら、ゆらゆら、しょく	!!	びっくり、ちよー、えくすぐらめーしよん、えくすぐらめいしよん、あどろき
👉👈👉👈👉	どうぶつ、いぬ	Σ	しょく、くらくら、どん、いらいら、しょうげき
👉👈👉👈👉👈	どうぶつ、ねこ	👉	あせ、あせる、ひやあせ、あせあせ
☀️	てんき、はれ、たいよう	👈	あせ、あせる、ひやあせ、なみだ、だらー、たらー
🌙	てんき、くもり、くも	👈	いそぐ、いそげ、だっしゆ、たぬい、うう、うう、い、はしる、にげる
☔️	てんき、あめ、かさ	👈	のぼす、ちようあん、ちよーあん、ー
👤	てんき、ゆき、ゆきだるま	👈	のぼす、くるり、ちようあん、ちよーあん、ー
⚡️	てんき、かみなり、いかずち、いかづち、でんき、ひか	OK	やじるし、みぎうえ、あがる、あげる、あつひ、みぎななめうえ、うえ、や
🌀	てんき、うすまき、たいふう、あらし、くらくら、くるくる、めまい、まる	↘	やじるし、みぎした、さがる、さげる、だうん、みぎななめした、した、や
👁️	てんき、きさめ、あめ、かさ	↘	やじるし、ひだりうえ、あがる、あげる、あつひ、ひだりななめうえ、うえ、や
🎵	おんぷ、おんがく、うた、るん、るんるん	↘	やじるし、ひだりした、さがる、さげる、だうん、ひだりななめした、した、や
🎶	おんぷ、おんがく、うた、さんれんぷ、るん、ちーど、わい	↘	やじるし、くつ、あがる、あげる、くつ、うえ、や
🎷	おんせん、ひろ、おひろ、いいきばん、ゆげ	↘	やじるし、ぼつど、さがる、さげる、ぼつど、した、や
👍	はな、かわい		

絵文字	見出し(ヨミ)	絵文字	見出し(ヨミ)
👁️	かあ、め、からだ、みる、みて	👁️	がそりんすたんど、がそりん、がすすた、すたんど、がす、がすすたんど、がすすた
👂	かあ、かみ、からだ、きく	👁️	ちゆうしやじょう、ちゆうしや、ばーきんぐ、ひー
👃	へー、ぐう、じゃんけん、て、こぼし、ばんちん、か	👁️	しんごう、しんごう
👄	ちよき、じゃんけん、て、ひーす	👁️	ちよき、かっさる、でーと、けつこん、べんじよ
👋	ばー、ばあ、じゃんけん、て、ばい、さんせい	👁️	しょくじ、ごほん、れすとらん、ひあみれす、めし、いぬい、ひあーく
👌	あし、あしあと、あるく、とほ、からだ、きつく、けり、ける	👁️	クーリー、どりんく、のみち、かっさ、こっさ、きつてん、かてん、あちや、しょくじ、かみきゆうかい、いっすく
❤️	とらんぷ、はーと、あい、こころ	👁️	かててる、おさげ、さげ、ばー、しょくじ、かんばい
♠️	とらんぷ、すべーど	👁️	ひーる、おさげ、さげ、いざかや、のみかい、かんばい、かんばい、しょくじ、なま、なまひーる
♦️	とらんぷ、だいや	👁️	はんばー、がー、ばー、がー、けいしょく、ひあーすとひーど、しょくじ
♣️	とらんぷ、くらび、くらーばー	👁️	はいひーる、ひーる、くつ、あし、びていっく、ひく
🚶	のりもの、こうつう、でんしゃ、れっしゃ、えき	👁️	はさみ、かつと、ひょういん、ひょうしつ、さんばつと、こや
M	のりもの、こうつう、ちかてつ、えお、めとる	👁️	まいく、からあけ、うた、うたう
🚶	のりもの、こうつう、しんかんせん、のぞみ、ひかり、こだま	👁️	えいが、えいがかん、しほま、かめら、さつえい、ひであ
🚶	のりもの、こうつう、じどうしゃ、くるま、たたくし、どらいい、せだん	👁️	うま、けいば、もくば、めりー、ざー、らんど、ゆうえんち
🚶	のりもの、こうつう、じどうしゃ、くるま、たたくし、どらいい、あーるい	👁️	おんがく、あと、きく、へつどほん、へつどおん
🚶	のりもの、こうつう、ばす	👁️	え、あーと、けいじゆつ、びじゆつ、ばれつと、かいが
🚶	のりもの、こうつう、ひね、ひえりー、こうかい	👁️	えんげき、ひと、しんし、ほうし、しばい
🚶	のりもの、こうつう、ひこうき、じえつと、じえつとき、ゆらいと、くつこう、えあー	👁️	いべんと、はた
🚶	のりもの、よつと、ひね、りそーと	👁️	ちけつと、きつひ、けん
👤	つりー、くりすます、き	👁️	すほーつ、うんどう、しゃつ、たんとつひ、ひく、ゆにひあーむ
🏠	いえ、うち、あうち、したく、たてもの	👁️	すほーつ、うんどう、やきゆう、そふと、ほーる、そふとほーる
🏢	びる、かいしゃ、しょくば、がっこう、たてもの	👁️	すほーつ、うんどう、ごるひ
🏠	ゆうびん、ゆうびんきよく、ほすと	👁️	すほーつ、うんどう、てにす、たつきゆう、らけつと
🏠	ひょういん、ひょうき、けが、きゆうきゆう	👁️	すほーつ、うんどう、さっかー、ほーる
🏠	ぎんこう、ばんく	👁️	すほーつ、うんどう、すきー、すのほーど、ほーど、すけーと、すのほ、すのほ
🏠	えていーえお、えいていえお、ぎんこう、ばんく	👁️	すほーつ、うんどう、ほすけつと、ほすけ、ほすけつとほーる
🏠	ほてる、しゅくほく、やど、りよかん	👁️	すほーつ、うんどう、ごーる、はた、れーす、えびわん、もーたー、すほーつ、ゆらくと
🏠	こんびに、こんびにえんす、こんびにえんすす	👁️	ほけべる、ほけつとべる、べー、じゃー、べる

絵文字	見出し(ヨミ)	絵文字	見出し(ヨミ)
	たばこ、しがい、しげれつと、きつえん、いっぴく、きつえんせき		せいざ、みずがめざ、みずがめ、なみ
	たばこ、しがい、しげれつと、きんえん、きんえんせき		せいざ、うおざ、うお、さかな
	かめら、しゃしん、ざつえい、げきしゃ、でじかめ、でじたるかめら、いちがんれい		つき、しんげつ、まる
	かほん、ばつ、とさげ、りょうこう、ぶれぜんと		つき、ほんつき、ややかけつき
	ほん、のーと、しょしんしゃ		つき、ほんげつ、ほんつき
	りほん、ちょうねくたい、ねくたい、あめ		つき、みかづき
	ぶれぜんと、たんじょうび、あくりもの、あめでとう		つき、まんげつ、まる
	ろうそく、きやんどる、たんじょうび、ぼーすでい、ぼーすでー、あめでとう		でんわ、ひいたいでんわ、ひいたい、けーたい、ひーあん、ひーあん、ひつち、ほつしん、ちやくしん、でんわほんどう
	でんわ、くろでん、てれびあん、てれほん、でる、てれ		めー、てがみ、じゅしん、あどれす
	ひいたいでんわ、ひいたい、けーたい、でんわ、ひつち、ひーあん、ひーあん		ひあつくす、ひあくす、じゅしん
	めー、てがみ、あどれす		あいもーど、あい、どこも
	めち、しまるい、れほんーと、しゆくだいい、しけん		あいもーど、あい、どこも
	てれび、がめん、ばんくみ		どこもていきよう、でい、でー、でいー、どこも
	げーお、こんとろーら、こんとろーらー		どこもほいんと、ほいんと、でい、でー、でいー、どこも
	しーでいー、あるぼお、しんぐる、でいすく、でいーくわいー		えん、かね、きんがく、ねだん、りょうきん、ゆうりょう、おかね
	くつ、しゅーず、すにーかー、あし、ひく		ただ、おりよう、じゅう、ひま、ひりー
	めがね		あいでい、あいでいー、あいでー
	くるまいす		かぎ、きー、ひみつ、ぼすわーど、ろく、しーく、れつと
	せいざ、あひつじざ、あひつじ		かいぎょう、まがる、つづく、つづき、つぎ、りだーん
	せいざ、あうしざ、あうし		さくじよ、しーえる、くりあく、くーる
	せいざ、ふたござ、ふたご、すなどけい		さがす、しらすべる、おしめがね、さーち
	せいざ、かにざ、かに		にゅー、にゅう、あたらしい、しん
	せいざ、ししざ、しし		はた、もくひょう、ごるふ、いちじょうほう、いち、ひらつく、ぐりーん、ひん
	せいざ、おとめざ、おとめ		だいやる、だいやる、ひりーだいやる、ひりーだいやる
	せいざ、てんびんざ、てんびん、おちち、もち		しゃーぶ
	せいざ、さそりざ、さそり		もはきゅー、もはきゅう、しつもん、きゅう、きゅー
	せいざ、いてざ、いて、あがる、あつぷ		いち、すうじ、ばんごう
	せいざ、やぎざ、やぎ		に、すうじ、ばんごう

絵文字	見出し(ヨミ)	絵文字	見出し(ヨミ)
	さん、すうじ、ばんごう		きんし、げんきん、だめ
	よん、し、すうじ、ばんごう		くうしつ、くうせき、くうしゃ、あき、あく、から
	ご、すうじ、ばんごう		ごうかく
	ろく、すうじ、ばんごう		まんしつ、まんせき、まんしゃ、いっばい、まんたん、ひる
	しち、なな、すうじ、ばんごう		けいこく、きけん、ひつくり、ちゅうい
	はち、すうじ、ばんごう		こびーらいと、しー、まるしー
	きゅう、く、きゅー、すうじ、ばんごう		TM とれーどまーく、ていーえむ、しょうひょう
	ぜろ、れい、すうじ、ばんごう		® れじすたーどとれーどまーく、とれーどまーく、あーる、まるあーる、しょうひょう
	かちんご、ざつえい、すたーと、はこ、かつと、かんとく		あいあぶり、あるひあ、あぶり
	ひくる、つぼ		あいあぶり、あるひあ、あぶり
	ペンさき、ペン、めも		どるぶくろ、どる、かね、おかね
	ほんご、ひと、ひとがげ		うでどけい、とけい、うあっち、じかん
	いす、ざせき、すわる、せき		すなどけい、とけい、じかん
	よる、よなかな、しんや、れいと、つき、あやすみ		おにぎり、あむすび、ごほん、おべんとう、べんとう、たべもの
	すぐ、もうすぐ、すーん		げーき、しよーとけーき、でざーと、おかし、かし、たべもの、おやつ
	おん		ほん、ぶれつど、たべもの、しまくじ、しまくぼん
	あわり、えんど、ここまで		どんぶり、らーめん、めん、うどん、そば、たべもの、ごほん、しまくじ、ゆげ
	じかん、じこく、たいむ、とけい		ゆのみ、あゆのみ、おちや、ちや、ゆげ
	じてんしゃ、チャリ、チャリこんご、のりもの、ばいこ		とっくり、あちよこ、あさげ、さげ、にほんしゅ、かんばい、のみや、いざかや
	れんち、すばな、こうく、どうく、しゅうり		わいぬぐらす、わいぬ、あさげ、さげ、かんばい、しまくじ、ぐらす
	ぼそこん、びーしー、こんひゅーち、こんひゅーたー、ですくとつぎ		はなな、くだもの、たべもの
	えんぴつ、びんぼうく、めも、ペンきょう、しけん、ですと、しゆくだいい、れほんーと		りんご、あつぷる、くだもの、たべもの
	くりつひ、びんぼうく、てんぷ		さくらんぼ、ちえりー、くだもの、はな
	やじるし、さゆう、や		くろーばー、よつば、はつば、はな
	やじるし、じょうげ、や		ちゅーりつひ、はな
	やじるし、りさいくる、かいてん、まわる、りだーん		わかば、ふたば、はつば、め、は、はな
	えぬじー、だめ		もみじ、こうよう、はつば、は、はな
	ひみつ、まるひ、しーくれつと		さくら、はな、そつぎょう、にゅうがく

絵文字	見出し(ヨミ)	絵文字	見出し(ヨミ)
	かたつむり、まいまい、でんでんむし、どうぶつ、あし、ゆつくり、あそび	👉	かお、ほっ、にこ
	ひよこ、とり、どうぶつ	👉	かお、ひやあせ、たらー、だらー、あせ、あせる
	べんざん、とり、どうぶつ	👉	かお、ひやあせ、たらー、だらー、あせ、あせる
	さかな、あさかな、どうぶつ、つり	👉	かお、あこる、ぼー、ぼー、いかり、あか、あかつ、びつづく
	うま、どうぶつ、けいば	👉	かお、ほけー、しらー、しらけ、ほけ
	ぶた、どうぶつ、ぶー	👉	かお、はーと、らぶ、すき、わーい、うれしい、はあこ、はあこ
	しゃつ、ていしゃつ、ぶく、ようぶく、ていしゃつ	👉	かお、あっかんペー、ペー、いたずら、あかんペ
	ずぼん、ぼんつ、じーぼん、じーんず、ぶく、ようぶく	👉	かお、ういんく、ういんく、ぼちつ、ぼち
	けしょう、くちべに、るーじゅ、りっぴ	👉	かお、うれしい、わーい、きゃつ、きゃ、にこ
	ゆびわ、あくせざりー、りんぐ、びれぜんど、けっこん	👉	かお、がまん、かなしい
	あうかん、かんむり、あうさま、あう、きんぐ	👉	かお、どうぶつ、ねこ、あひる
	べる、ちャべる、かぬ、きょうかい、けっこん	👉	かお、かなしい、なく、えーん、わーん、なきが あ、なみだ、なき
	どあ、とびら、と	👉	かお、なみだ、かなしい、ほろり、なく、なきが あ、なき
	がっこう、だいがく、しょうがっこう、ちゅうがく、ちゅうがっこう、こうこう	👉	かお、おいしい、うまい、まんぞく、たべる
	なみ、うみ、つなみ、あおなみ、ラヌーぶ	👉	かお、えがあ、わらう、うっしっし、うしし、ししし、じやり、わらい
	ふじさん、やま、とざん、やまのぼり	👉	かお、さけぶ、さけび、げっそり、ひゃー、むんく
	すほーつ、うんどう、すのぼーど、ぼーど、すのほ、すべる	👉	て、あっけー、あーけー、あーけい、あうけい、ぐっど、ゆび、おやゆび、ぐっど、あうど、ないす
	すほーつ、うんどう、はしる、にげる、ひと、はしるひと、だっしゅ、まらそん、じょざんぐ	👉	てがみ、めーる、らぶれたー、こいびみ、らぶめーる
	かあ、こまる、うーむ、うーん、うむ、あすつ、かんがえる	👉	👉 がまぐち、さいふ、あかね、かぬ

- 本絵文字を送信した場合、相手の機種によっては正しく表示されないことがあります。また、i モード端末以外の携帯電話やパソコンなどに送信した場合、正しく表示されないことがあります。SMSでは[♥]、[♥]、[👉]以外はスペースになります。

マルチアクセスの組み合わせ

マルチアクセスで同時に使用可能な通信機能の主な組み合わせは次のとおりです。

実行する通信 現在の通信状態	音声電話		テレビ電話		iモード 接続	iモード メール		SMS		データ通信 (パケット)		データ通信(64K)	
	発信	着信	発信	着信		送信	受信	送信	受信	発信	着信	発信	着信
音声電話中	△※1	△※1	×	△※2	○	○	○	○	○	○	○	×	×※3
テレビ電話中	×	△※2	×	△※2	×	×	×	×	○	×	×	×	×※3
iモード中	○	○	△※4	△※5	×	○	○	○	○	×	×	×	×※6
データ通信中 (パケット)	○	○	×	×※6	×	×	×	○	○	×	×	×	×※6
データ通信中(64K)	×	△※2	×	×※3	×	×	×	×	○	×	×	×	×※3

○: 現在の通信状態を継続したまま、実行する通信を処理できます。

×: 現在の通信状態を継続します(実行する通信を処理することはできません)。

△: 条件により処理できます。

※1 キャッチホンをご利用の場合は、処理できます(☞P.389)。

※2 キャッチホンをご利用の場合は、現在の通信を切断し着信に応答できます。

※3 キャッチホンをご利用の場合は、着信履歴には記憶されます。

※4 iモード接続を切断してからテレビ電話発信を行います。

※5 テレビ電話を着信するか、パケット通信を継続するかを選択できます(☞P.76)。

※6 着信履歴には記憶されます。

オプション・関連機器のご紹介

FOMA端末にさまざまな別売りのオプション機器を組み合わせることで、パーソナルからビジネスまでさらに幅広い用途に対応できます。なお、地域によってはお取り扱いしていない商品もあります。詳しくは、ドコモショップなど窓口へお問い合わせください。また、オプションの詳細については、各機器の取扱説明書などをご覧ください。

- FOMA ACアダプタ01※1/02※1
- リアカバー SH66
- イヤホンターミナル P001※2
- 平型ステレオイヤホンセット P01※3
- 平型スイッチ付イヤホンマイク P01※3/P02※3
- ステレオイヤホンセット P001※2
- スイッチ付イヤホンマイク P001※2/P002※2
- イヤホンマイク 01
- イヤホンジャック変換アダプタ P001※3
- 外部接続端子用イヤホン変換アダプタ 01
- イヤホン変換アダプタ 01
- FOMA海外兼用ACアダプタ 01※1
- FOMA DCアダプタ01/02
- 車載ハンズフリーキット 01※6
- FOMA車載ハンズフリー接続ケーブル 01
- 車内ホルダ 01
- キャリングケースS 01
- 骨伝導レシーバマイク 01※3
- FOMA 充電機能付USB接続ケーブル 02※4
- FOMA 補助充電アダプタ 01/02/03
- FOMA室内用補助アンテナ(スタンドタイプ)※5
- FOMA ecoソーラーパネル 01

- ※1 ACアダプタでの充電方法については、P.43をご覧ください。
- ※2 外部接続端子用イヤホン変換アダプタ 01とイヤホンジャック変換アダプタを接続しないとご利用になれません。

- ※3 外部接続端子用イヤホン変換アダプタ 01を接続しないとご利用になれません。
- ※4 USB HUBを使用すると、正常に動作しない場合があります。
- ※5 日本国内でご利用ください。
- ※6 SH-03Eを利用/充電するためには、FOMA車載ハンズフリー接続ケーブル 01が必要です。

外部機器との連携

対応する外部機器を利用してmicroSDカードに保存した動画を、FOMA端末で再生できます。* microSDカードをご利用になるには、別途microSDカードが必要となります。microSDカードをお持ちでない場合は、家電量販店などでお買い求めいただけます(☎P.321)。対応機器などについては、<http://k-tai.sharp.co.jp/support/d/sh-03e/>をご覧ください。または下記にお問い合わせください。

- 外部機器で作成した i モーション(AAC形式の音楽データを含む)を FOMA端末で再生する(☎P.247)。
- ※ 保存した動画や外部機器の形式によっては、再生できない場合があります。

シャープ データ通信サポートセンター
TEL 050-5846-5411
受付時間：平日 10:00～12:00 / 13:00～17:00
(土・日・祝日および所定の休日を除く)

- タイヤルの番号をよくご確認の上、お間違いのないようにおかけください。

動画再生ソフトのご紹介

パソコンで動画を再生するには、アップルコンピュータ(株)のQuickTime™ Player(無料) ver.6.4以上(またはver.6.3+3GPP)が必要です。

QuickTime™ Playerは、下記のホームページよりダウンロードできます。
<http://www.apple.com/jp/quicktime/download/>

- ダウンロードするには、インターネットと接続した環境のパソコンが必要です。また、ダウンロードにあたっては別途通信料がかかります。
- 動作環境、ダウンロード方法、操作方法などについては、アップルコンピュータ(株)のホームページをご覧ください。

故障かな？と思ったら

- まずはじめに、ソフトウェアを更新する必要があるかをチェックして、必要な場合にはソフトウェアを更新してください(P.466)。
- 気になる症状のチェック項目を確認しても症状が改善されないときは、裏表紙の「故障お問い合わせ先」またはドコモ指定の故障取扱窓口までお気軽にご相談ください。

■ 電源

FOMA端末の電源が入らない

- | | |
|-------------------------|------|
| ● 電池パックが正しく取り付けられていますか。 | P.42 |
| ● 電池切れになっていませんか。 | P.47 |

■ 充電

充電ができない(充電ランプが点灯しない、または点滅する)

- | | |
|---|------|
| ● 電池パックが正しく取り付けられていますか。 | P.42 |
| ● アダプタの電源プラグやシガーライタープラグがコンセントまたはシガーライターソケットに正しく差し込まれていますか。 | P.45 |
| ● アダプタとFOMA端末が正しくセットされていますか。 | P.45 |
| ● ACアダプタ(別売)をご使用の場合、ACアダプタのコネクタがFOMA端末または付属の卓上ホルダにしっかりと接続されていますか。 | P.45 |

- | | |
|---|------|
| ● 卓上ホルダを使用する場合、FOMA端末の充電端子は汚れていませんか。汚れたときは、端子部分を乾いた綿棒などで拭いてください。 | P.45 |
| ● 充電しながら通話や通信、その他機能の操作を長時間行うと、FOMA端末の温度が上昇して充電ランプが点滅する場合があります。その場合は、FOMA端末の温度が下がってから再度充電を行ってください。 | P.43 |

充電が完了しない(充電しているのに電池残量が減る)

- | | |
|---|------|
| ● 通話中や通信中は充電が完了しない場合があります。また、フジテレビ録画/録音中、動画/i モーション再生中、Music&Videoチャンネル番組取得中、Music&Videoチャンネルプレイヤーやミュージックプレイヤー起動中、i アプリの動作中、カメラ使用中などに充電を開始するとご使用の充電アダプタによっては電池残量値が減り、充電が完了しないことがあります。FOMA端末の異常ではありません。充電を完了させるには、動作を終了してから充電することをおすすめします。 | P.43 |
|---|------|

■ 端末操作

操作中・充電中に熱くなる

- | | |
|---|------|
| ● 操作中や充電中、また、充電しながらi アプリやテレビ電話、フジテレビ録画などを長時間行った場合などには、FOMA端末や電池パック、アダプタの温度が高くなることがありますが、安全上問題ありませんので、そのままご使用ください。 | P.43 |
|---|------|

電池の使用時間が短い

- | | |
|--|------|
| ● 圏外の状態で長時間放置されるようなことはありません。圏外時は通信可能な状態にできるよう電波を探すため、より多くの電力を消費しています。 | P.44 |
| ● 電池パックの使用時間は、使用環境や劣化度により異なります。 | P.44 |
| ● 電池パックは消耗品です。充電を繰り返すごとに、1回で使える時間が次第に短くなっていきます。十分に充電しても購入時に比べて使用時間が極端に短くなった場合は、指定の電池パックをお買い求めください。 | P.44 |

電源断・再起動が起きる

- | | |
|---|---|
| ● 電池パックの端子が汚れていると接触が悪くなり、電源が切れることがあります。汚れたときは、電池パックの端子を乾いた綿棒などで拭いてください。 | - |
|---|---|

● ドコモminiUIMカードのIC部分が汚れていませんか。	P.39
ボタンを押しても動作しない	
● オールロックを設定していませんか。	P.111
● FOMA端末の電源が切れていませんか。	P.48
ボタンを押したときの画面の反応が遅い	
● FOMA端末に大量のデータが保存されているときや、FOMA端末とmicroSDカードの間で容量の大きいデータをやりとりしているときなどに起きる場合があります。	P.325 P.475
ドコモminiUIMカードが認識しない	
● ドコモminiUIMカードを正しい向きで挿入していますか。	P.40
時計がずれる	
● 長い間電源を入れた状態にしていると時計がずれる場合があります。自動時刻・時差補正が[ON]に設定されているかを確認し、電波のよい場所で電源を入れ直してください。	P.49
■ 通話	
ダイヤル発信できない	
● オールロックを設定していませんか。	P.111
● ダイヤル発信制限を設定していませんか。	P.114
● セルフモードを設定していませんか。	P.112
着信音が鳴らない	
● 着信音量を[Silent]にしていませんか。	P.91
● 公共モード(ドライブモード)、マナーモード、セルフモードを設定していませんか。	P.69 P.93 P.112
● 着信拒否設定、呼出動作開始時間設定を設定していませんか。	P.67 P.120
● 留守番電話サービスまたは転送でんわサービスの呼出時間を「0秒」にしていませんか。	P.388 P.391
● 応答時間を「0秒」にしていませんか。	P.71
● オート着信設定の着信時間を「0秒」にしていませんか。	P.67

通話ができない(場所を移動しても[圏外]の表示が消えない、電波の状態は悪くないのに発信または着信ができない)	
● 電源を入れ直すか、電池パックまたはドコモminiUIMカードを入れ直してください。	P.40 P.42 P.48
● 電波の性質により、「圏外ではない」「電波状態は[電波]を表示している」状態でも発信や着信ができない場合があります。場所を移動してかけ直してください。	P.27
● メモリ別着信許可、メモリ別着信拒否など着信制限を設定していませんか。	P.120
● 電波の混み具合により、多くの人が集まる場所では電話やメールが混み合い、つながりにくい場合があります。その場合は[しばらくお待ちください]と表示され、話中音が流れます。場所を移動するか、時間をずらしてかけ直してください。	-
クイックダイヤルで電話がかげられない	
● パーソナルデータロックを設定していませんか。	P.114
● オールロックを設定していませんか。	P.111
■ 画面	
ディスプレイが暗い	
● 照明点灯時間設定を短く設定していませんか。	P.98
● ecoモードまたはecoモード自動起動設定を設定していませんか。	P.99 P.100
● ワンセグecoモードを設定していませんか。	P.234
画面表示が消えた	
● FOMA端末の電源が切れていませんか。	P.48
● 電池切れになっていませんか。	P.47
● 一定時間FOMA端末を使用しないと、ディスプレイの表示が消えます。画面オフ時間設定で表示時間を変更することができます。	P.98
● 自動電源OFFを設定していませんか。	P.356

■ 音声

通話中、相手の声が聞こえにくい、相手の声が大きすぎる	
● 受話音量を変更していませんか。	P.64
■ メール	
メールを自動で受信しない	
● メール設定のメール選択受信設定を[ON]に設定していませんか。[OFF]に設定してください。	P.160
メールを受信したときにストックアイコンが表示されない	
● プライバシー設定のメールの未読マーク・受信件数表示を[表示しない]に設定していませんか。	P.115
メールを受信したときに着信音が鳴らない	
● 受信・自動送信表示を[操作優先]に設定していませんか。	P.157
● プライバシー設定のメールの受信時表示・鳴動設定を[表示しない/鳴動なし]に設定していませんか。	P.115
添付ファイルが削除されて画像を見ることができない	
● メール受信添付ファイル設定を確認してください。	P.160
● 「メールサイズ制限の設定」を確認してください。詳しくはドコモのホームページをご覧ください。	P.127
■ iモード	
iモード、iモードメール、iアプリ、iチャンネル、iコンシェルに接続できない	
● 接続先設定を[iモード]以外に設定していませんか。	P.191
● iモードを途中からご契約いただいた場合は、FOMA端末の電源を一度切ってから、再度電源を入れ直してください。	P.48
● iモードをご利用になるにはお申し込みが必要です。	P.170
iモードマークが点滅したまま消えない	
● メール/メッセージ問合せ・メール送受信などのあとや途中でiモード接続が切れたときは、iモードマークは点滅したままになります。データのやりとりを行わなければ自動的に切断されますが、  を押すとすぐに終了できます。	P.170

■ カメラ

カメラで撮影した静止画や動画がぼやける	
● 近くの被写体を撮影するときは、フォーカス設定を[接写]に設定してください。	P.214
● カメラのレンズにくもりや汚れが付いていないかを確認してください。	P.204
● フォーカスロックを利用してください。	P.214
● 手ぶれ補正を[オート](静止画)/[ON](動画)で撮影してください。	P.214

■ ワンセグ

ワンセグの視聴ができない	
● 地上デジタルテレビ放送サービスのエリア外か放送電波の弱い場所にいませんか。	P.230
● チャンネル設定をしていますか。	P.231

■ おサイフケータイ

おサイフケータイ対応 i アプリが削除できない	
● ICカード内データを削除したあと、iアプリを削除してください。なお、iD設定アプリは削除できません。削除したいiアプリが利用しているICカード内データを削除しないと、iアプリを削除できない場合があります。削除できなかった場合は、ドコモショップなど窓口へお問い合わせください。	P.265
おサイフケータイが使えない	
● 電池パックを取り外したり、おまかせロックを起動したりすると、ICカードロックの設定にかかわらずICカード機能が利用できなくなります。	P.112 P.283
● ICカードロックを設定していませんか。	P.283
● FOMA端末の  マークがある位置を読み取り機にかざしていますか。	P.281

■ 海外利用

海外でFOMA端末が使えない(電波マークが表示されている場合)	
● WORLD WINGのお申し込みをされていますか。WORLD WINGのお申し込み状況をご確認ください。	P.402
海外でFOMA端末が使えない(圏外)が表示されている場合)	
● 国際ローミングサービスのサービスエリア外か、電波の弱いところではありませんか。利用可能なサービスエリアまたは海外通信事業者かどうか、『ご利用ガイドブック(国際サービス編)』またはドコモの「国際サービスホームページ」で確認してください。	P.27 P.402
● ネットワークの設定や海外通信事業者の設定を変更してみてください。3G/GSM切替を[自動]に設定してください。ネットワークサーチ設定を[オート]に設定してください。	P.406
● FOMA端末の電源をOFFにしたあと、再びONにすることで回復することがあります。	P.48
海外で利用中に、突然FOMA端末が使えなくなった	
● 利用停止目安額を超えていませんか。「国際ローミングサービス(WORLD WING)」のご利用には、あらかじめ利用停止目安額が設定されています。利用停止目安額を超えてしまった場合、ご利用累積額を精算してください。	P.402
海外で電話がかかってこない	
● ローミング時着信規制を「開始」に設定していませんか。	P.408
● パケット通信中着信設定を[テレビ電話優先]以外に設定していませんか。	P.76
● GSM/GPRSネットワーク利用中にテレビ電話は利用できません。	P.402
相手の電話番号が通知されない/相手の電話番号とは違う番号が通知される/電話帳の登録内容や発信者番号通知を利用する機能が動作しない	
● 相手が発信者番号を通知して電話をかけてきても、利用しているネットワークや通信事業者から発信者番号が通知されない場合は、FOMA端末に発信者番号は表示されません。また、利用しているネットワークや通信事業者によっては、相手の電話番号とは違う番号が通知される場合があります。	P.405

■ データ管理

データ転送が行われぬ	
● USB HUBを使用していませんか。USB HUBを使用すると、正常に動作しない場合があります。	P.414
microSDカードに保存したデータが表示されない	
● microSDカードの管理情報の更新を行ってください。	P.331
画像表示しようとするとアイコンが表示される、またはプレビューでアイコンが表示される	
● 画像データが壊れている場合は[]が表示されるときがあります。	P.299

■ データ表示

各機能で設定した画像やメロディなどが動作せず、お買い上げ時の設定で動作する	
● 画像やメロディなどの取得時に挿入していたドコモminiUIMカードが挿入されていますか。	P.41

■ その他

カーナビやハンズフリー機器などの外部機器を接続した状態でFOMA端末から発信できない	
● 相手が電話に出ない、圏外などの状態で複数回発信すると、その番号へ発信できなくなる場合があります。その場合は、FOMA端末の電源を一度切ってから、再度電源を入れ直してください。	P.48
着信またはメールの受信をしたとき設定した着信ランプ以外の着信ランプが点滅する	
● グループの電話着信イルミネーション/グループのメール着信イルミネーションを設定した相手からの着信またはメールを受信したときは、そのグループに設定したイルミネーションで点滅します。	P.80

<ul style="list-style-type: none"> ● 電話帳の電話着信イルミネーション/電話帳のメール着信イルミネーションとグループの電話着信イルミネーション/グループのメール着信イルミネーションを両方設定した相手からの着信またはメールを受信したときは、電話帳の電話着信イルミネーション/電話帳のメール着信イルミネーションで設定したイルミネーションで点滅します。 ● 複数のメールを受信した場合、最後に受信したメールアドレスに設定したイルミネーションで点滅します。 	P.105
<ul style="list-style-type: none"> ● 複数のメールを受信した場合、最後に受信したメールアドレスに設定したイルミネーションで点滅します。 	—

こんな表示が出たら

FOMA端末に表示される主なエラーメッセージを「英数字」、「50音」の順に記載しております。

- i モード関連のエラーメッセージ中の () で囲まれた数字は、i モードセンターから送信されるもので、エラーの内容を区別するためのコードです。

「i カード内データがいったいのため、ダウンロードできません。いずれかのサービスを削除しますか?」

- おサイフケータイ対応 i アプリをダウンロードする際、i カード内データの容量が足りない場合に 표시됩니다。[はい] を選択すると、すでに登録しているおサイフケータイ対応 i アプリの一覧と、i カード内の容量(バイト数)が表示されますので、不足エリアサイズを確認したあと、削除するサービスを選択し、i アプリを起動して削除してください。ただし、おサイフケータイ対応 i アプリによっては[はい] を選択したあとに、おサイフケータイ対応 i アプリの一覧のみが表示されることがあります。この場合は、一覧から i アプリを選択して削除してください。

「i カード内データがいったいのためバージョンアップできません。いずれかのサービスを削除しますか?」

- おサイフケータイ対応 i アプリをダウンロードする際、i カード内データの保存領域が不足している場合に 표시됩니다。画面の指示に従って i カード内データを削除後、おサイフケータイ対応 i アプリを削除してください。

「i カード内データが削除できないソフトが存在します。それ以外を削除しますか?」

- 削除する i アプリの中に、i カード内データを削除できないために削除できないおサイフケータイ対応 i アプリが含まれています。それ以外の i アプリを削除するときは「はい」を選択します。

「i カード内データにエラーがあるため削除できません」

- i カード内データに不正があるおサイフケータイ対応 i アプリは削除できません。

「i アプリをo設定されていません」

- サイトやインターネットホームページ、メッセージR/Fや i モードメールからソフトを起動しようとした場合に、指定したソフトが連携許可されていないため、起動できません。☞P.271

「i アプリの通信回数が多くなっています。通信を続けますか?」

- i アプリご利用時の通信回数が一定時間内に著しく多い場合に表示されます。
- 通信を行って i アプリを継続する場合は[はい] を選択します。通信を行わずに i アプリを継続する場合は[いいえ] を選択します。i アプリを終了する場合は[終了] を選択します。

「i アプリ利用を継続し、通信を行いますか?」

- 「i アプリの通信回数が多くなっています。通信を続けますか?」と表示された際に[いいえ] を選択して i アプリを継続している場合、再度 i アプリが通信を行おうとしたときに表示されます。
- 通信を行って i アプリを継続する場合は[はい] を選択します。通信を行わずに i アプリを継続する場合は[いいえ] を選択します。i アプリを終了する場合は[終了] を選択します。

「i モーション再生サイズを超えました」

- 標準タイプの i モーションを取得する場合、i モーションのサイズが 50M/バイトを超えているため取得が完了しなかったときに表示されます。☞P.194

「i モーション最大サイズを超えています」

- 標準タイプで分割して取得可能な i モーションまたはストリーミングタイプの i モーションを取得する場合、i モーションのサイズが 50M/バイトを超えているため取得ができないときに表示されます。☞P.194

[i モーション最大サイズを超えました]

- 標準タイプで分割して取得可能な i モーションまたはストリーミングタイプの i モーションを取得する場合、i モーションのサイズが50M/バイトを超えているため取得が完了しなかったときに表示されます。
☞P.194

[i モードセンターが混み合っています。しばらくお待ちください(555)]

- i モードセンターが混み合っています。しばらくたってから操作し直してください。

[microSDが使用中です]

- 録画設定の録画先を[microSD]に設定している場合、録画開始時に microSDカードを利用していたときに表示されます。

[microSDが挿入されていません]

- 録画設定の録画先を[microSD]に設定している場合、録画開始時に microSDカードが挿入されていないときに表示されます。
☞P.243

[microSDが抜かれました]

- microSDカード内のデータを使用中や閲覧中にmicroSDカードが取り外されたときなどに表示されます。

[PIN1コードがロックされています]

- PIN1コードがロックされている場合に、電源を入れると表示されます。PINロック解除コードを入力し、ロックを解除してください。
☞P.110

[PINロック解除コードがロックされています]

- PINロック解除コードがロックされている場合に、電源を入れたりドコモ miniUIMカードに関係した操作を行ったりすると表示されます。ドコモショップ窓口までお問い合わせください。
☞P.109

[SMSがいっぱいです。これ以上コピーできません]

- FOMA端末またはドコモ miniUIMカード内のSMSが最大件数まで保存されていてコピーできなかった場合に表示されます。
☞P.168

[SMSセンター設定を確認してください]

- SMSセンター設定の内容が誤っています。
☞P.167

[SSL/TLS通信が切断されました]

- SSL/TLS通信に対応したサイトやインターネットホームページに接続できなかった場合に表示されます。再び接続し直してください。
☞P.173

[SSL/TLS通信が無効です]

- SSL/TLS通信の認証中にエラーが発生してSSL/TLS通信が切断された場合に表示されます。
☞P.173

[SSL/TLS通信が無効に設定されています]

- 証明書設定で無効に設定した証明書を受信した場合に表示されます。無効に設定した理由を確認し、証明書の安全性に問題がない場合は、証明書を有効に設定してから再び接続し直してください。
☞P.192
- ソフトウェアの更新時、SSL/TLS証明書が有効に設定されていない場合に表示されます。証明書設定でCA証明書 1～16のすべてを有効にしてください。
☞P.192

[SSL/TLS通信を切断しました]

- ソフトウェアの更新時、FOMA端末の日付(年月日)が正しく設定されていない場合に表示されます。FOMA端末の日付時刻設定を行ってください。
☞P.49

[URLが長すぎて登録できません]

- URLが登録可能文字数を超えるため、Bookmarkへ登録できません。
☞P.180

[アプリケーションを起動できません]

- ドキュメントビューアの起動に失敗した場合に表示されます。
☞P.346

[以下の宛先にはメール送信できませんでした(561) Mails could not be sent to following address.(561) OO@△△△.ne.jp]

- メールアドレスは送信先により表示が異なります。電話帳に登録されているときは名前が表示されます。
- 表示された宛先にメールが正しく送信できなかった場合に表示されます。

【一部コピーできない項目がありますが、コピーしますか？】

- FOMA端末とドコモminiUIMカードでは、1つの電話帳に登録できる電話番号やメールアドレスの件数、使える文字や文字数などが異なるため、2件以上の電話番号やメールアドレスが登録されている場合や、コピーできないデータがある場合にドコモminiUIMカードにコピーしようとする表示されます。[はい]を選択すると、1件目の電話番号とメールアドレスがコピーされます。コピーできないデータは削除されます。

【一部コピーできませんでした】

- microSDカード内に、SH-03E以外の端末やパソコンで作成したファイルやフォルダが存在する場合に表示されることがあります。

【閲覧可能回数が終了しました。削除しますか？】

- 閲覧可能回数が終了した電子書籍などを表示しようとした場合に表示されます。☞P.348

【閲覧可能期限が切れしました。削除しますか？】

- 閲覧期間または閲覧期限が終了した電子書籍などを表示しようとした場合に表示されます。☞P.348

【閲覧可能日前です。閲覧できません】

- 閲覧期間が設定されている電子書籍などを、閲覧可能期間前に表示しようとした場合に表示されます。☞P.348

【エリアメールを受信しました】

- エリアメールを受信するように設定し、エリアメールを受信した場合に表示されることがあります。しばらくすると自動的に受信前の画面に戻ります。☞P.164

【応答がありませんでした(408)】

- サイトやインターネットホームページからの応答がなく、通信が中断されました。もう一度接続をお試しください。☞P.170

【同じサービスを利用するソフトがあるため[ダウンロード/バージョンアップ/起動]できません。該当するサービスを削除しますか？】

- 同様のサービスをすでにダウンロード済みの場合、すでに登録されている該当サービスを削除しないと、新しいサービスを[ダウンロード/バージョンアップ/起動]できません。[はい]を選択すると削除対象となるサービスが表示されますので、登録済みのサービスを削除してください。

【おまかせロック中です】

- おまかせロックが設定されている場合に表示されます。☞P.112

【海外でご利用の場合、Bナンバー発信はできません。Aナンバー発信します】

- 海外で2in1利用時に、Bナンバーから発信しようとした場合に表示されます。[発信]を選択するとAナンバーで発信します。[非通知発信]を選択すると発信者番号非通知で発信します。☞P.395

【画像に誤りがあり、正しく動作しません】

- Flash画像に誤りがあります。

【カメラを終了します。しばらくしてからお使いください】

- カメラを長時間連続で使用して、FOMA端末やカメラ周辺部の温度が高くなった場合に表示されます。しばらくたってからカメラをご利用ください。

【カメラを正常に起動できません】

- ソフトウェア更新が正常に完了していない可能性がありますので、ドコモ指定の故障取扱窓口にお問い合わせください。

【画面メモがいっぱいです。上書きしますか？】

- 画面メモを保存するメモリの空き容量がない場合に表示されます。[はい]を選択して上書きする画面メモを選択すると、保存確認の画面に進みます。

【携帯電話／ドコモUIMカード(FOMAカード)の製造番号を送信します】

- サイトやインターネットホームページを閲覧中に表示されることがあります。[はい]を選択すると、「携帯電話／ドコモminiUIMカードの製造番号」が送信されます。送信せずに元の画面に戻るには、[戻る]を選択するか、[戻る]を押します。☞P.173
- 送信される「携帯電話／ドコモminiUIMカードの製造番号」は、IP(情報サービス提供者)がお客様を識別し、お客様にカスタマイズした情報を提供したり、IP(情報サービス提供者)の提供するコンテンツが、お客様の携帯電話で使用できるかどうかを判定したりするために用いられます。

【圏外です】

- サービスエリア外や電波が届かないところで、電話発信やiモード通信、各種ネットワークサービスの操作をしようとした場合に表示されます。[戻る]が表示されるところまで移動して操作をしてください。☞P.27

【圏外です 送信予約しますか?】

- サービスエリア外や電波が届かないところで、メールを送信しようとした場合に表示されます。[はい]を選択すると、圏内になったときにメールを自動送信することができます。☞P.141

【現在お使いのドコモUIMカード(FOMAカード)がI Cオーナーではないため[ダウンロード/バージョンアップ/起動]できません。詳細はおサポートメニューのI Cオーナーをご確認ください】

- 挿入しているドコモminiUIMカードとFeliCaに対応付けされているドコモminiUIMカード情報が異なる場合に表示されます。I Cオーナーとして登録されているドコモminiUIMカードを挿入してご利用ください。☞P.283

【高温のため録画を停止しました。撮影動画を取消してもよろしいですか?】

- 気温が高い場所で動画撮影を行うとFOMA端末の温度が高くなり、安全のために動画撮影を停止する場合があります。途中で撮影された動画を保存する場合は[いいえ]を選択してください。[はい]を選択した場合は破棄されます。☞P.211

【このカードでは本機能は利用できません】

- SIMロックを解除した際、挿入されているSIMカードでは操作できない場合に表示されます。

【このカードは使用できません】

【このカードは認識できません】

- 使用できないドコモminiUIMカードが差し込まれている可能性がある場合に表示されます。なお、本FOMA端末ではFOMAカード、ドコモUIMカードはご使用になれません。☞P.39
- ドコモminiUIMカードが正しく差し込まれていないか、破損している可能性がある場合に表示されます。ドコモminiUIMカードが正しく差し込まれているかご確認ください。☞P.40

【この機能はリモート機能設定で制限されています。ご利用いただけません。】

- 遠隔カスタマイズで制限されている機能を利用しようとした場合に表示されます。遠隔カスタマイズの設定をご確認ください。☞P.127

【このサイトとのSSL/TLS通信は無効です】

- 書換えられたSSL/TLS証明書を受信した場合に表示されます。このサイトやインターネットホームページとはSSL/TLS通信できません。☞P.173

【このサイトの安全性が確認できません。接続しますか?】

- FOMA端末では検証できないサーバ証明書を受信した場合に表示されます。安全性を確認できないことを承知の上で接続する場合は、[はい]を選択します。接続しない場合には、[いいえ]を選択します。

【このサイトは安全でない可能性があります。接続しますか?】

- 期限切れまたは有効期間前のSSL/TLSサーバ証明書を受信した場合に表示されます。安全性を確認できないことを承知の上で接続する場合は、[はい]を選択します。接続しない場合には、[いいえ]を選択します。☞P.173

【この接続先の安全性が確認できません。接続しますか?】

- 署名の有効期限が切れたサーバ証明書を受信した場合に表示されます。安全性を確認できないことを承知の上で接続する場合は、[はい]を選択します。接続しない場合には、[いいえ]を選択します。日付時刻設定を行ってください。

【この接続先は安全でない可能性があります。接続しますか?】

- 正しくない情報を持ったSSL/TLSサーバ証明書を受信した場合に表示されます。安全性を確認できないことを承知の上で接続する場合は、[はい]を選択します。接続しない場合には、[いいえ]を選択します。
☞ P.173

【このソフトは最新です】

- i アプリが更新されていないためバージョンアップされません。☞ P.273

【このチャンネルは受信できません】

- 放送電波圏外のため受信できません。[]が表示される場所まで移動してご利用ください。☞ P.233

【このチャンネルは放送休止中です】

- 放送休止中のため受信できません。
- 放送電波の受信状況によっては、放送中であっても放送休止中と表示されることがあります。

【このデータは閲覧できません。削除しますか?】

- 日付時刻設定がリセットされたあとで、閲覧期限/閲覧期間のある電子書籍などを表示しようとした場合に表示されます。

【このデータは再生できない可能性があります】

- FOMA端末では再生できない可能性がある i モーションを取得しようとした場合に表示されます。☞ P.300

【このデータは再生できません】

- microSDカード内のうた・ホーダイを再生しようとした場合、対応するミュージック(会員制)サービスのライセンスがないときに表示されます。

【このデータは再生できません。削除しますか?】

- 日付時刻設定がリセットされたあとで、再生期限/再生期間のあるFOMA端末内の i モーションや着うたフル®を再生しようとした場合に表示されます。
- FOMA端末のうた・ホーダイを再生しようとした場合、対応するミュージック(会員制)サービスのライセンスがないときに表示されます。

【このデータを閲覧するためには日時設定をして下さい】

- 閲覧期限/閲覧期間のある電子書籍などを表示しようとした場合、日付・時刻が正しく設定されていないときに表示されます。

【このデータを再生するためには自動時刻時差補正をONにし時刻情報を取得してください】

- [i モード(microSD)]フォルダ内の再生期限/再生期間のある着うたフル®や、Music&Videoチャンネルの時刻連動が設定されている番組を再生しようとした場合、日付・時刻が正しく設定されていないときに表示されます。☞ P.49、P.251、P.256
- うた・ホーダイをダウンロードしようとした場合、日付・時刻が正しく設定されていないときに表示されます。☞ P.49、P.246

【このデータを再生するためには日時設定をしてください】

- [移行可能コンテンツ]フォルダ内の再生期限/再生期間のある i モーションを再生しようとした場合、日付・時刻が正しく設定されていないときに表示されます。

【この番組は録画禁止です】

- 番組が録画禁止の場合に表示されます。

【これ以上タブを開けません。別のタブを閉じますか?】

- 表示可能なフレーム数を超えた場合やメモリ不足などにより、新タブウィンドウで開くことができないときに表示されます。

【サービス未契約です】

- i モードをご契約されておりません。i モードをご利用になるにはお申し込みが必要です。☞ P.170
- i モードを途中から契約された場合は、FOMA端末の電源を一度切ってから再度電源を入れ直してください。
- SIMロックを解除した際、挿入されているSIMカードでは操作できない場合に表示されます。

【IP(情報サービス提供者)名)サービス未登録です。再生するにはサービス登録が必要です。サイトに接続しますか?】

- 再生期限が切れたうた・ホーダイの更新時に、IP(情報サービス提供者)と未契約の場合に表示されます。[はい]を選択するとIP(情報サービス提供者)のサイトに接続されます。☞ P.252

[再起動しました。ドコモUIMカード(FOMAカード)の金属部分の汚れは再起動の原因となります。金属部分は定期的な清掃をお勧めします]

- ドコモminiUIMカードが正しく差し込まれていないか、破損している可能性がある場合に表示されます。
ドコモminiUIMカードが正しく差し込まれているかご確認ください。
☞P.40

[最後まで取得できないデータの可能性があります。取得しますか?]

- 標準タイプのi モーションを取得する場合、ファイルサイズが不明なときに表示されます。☞P.194

[再生可能回数が終了しました。再生できません]

[再生可能回数が終了しました。削除しますか?]

- 再生可能回数が終了したi モーションや着うたフル[®]、Music&Videoチャンネルの番組を再生しようとした場合に表示されます。☞P.195、P.252、P.256

[再生可能期限が切れました。再生できません]

[再生可能期限が切れました。削除しますか?]

- 再生期間または再生期限が終了したi モーションや着うたフル[®]、Music&Videoチャンネルの番組を再生しようとした場合に表示されます。
☞P.195、P.252、P.256

[再生可能日前です。再生できません]

- 再生期間が設定されているi モーションや着うたフル[®]、Music&Videoチャンネルの番組を、再生可能期間前に再生しようとした場合に表示されます。☞P.195、P.252、P.256

[(IP(情報サービス提供者)名)再生期限の更新ができませんでした]

- 再生期限が切れたうた・ホーダイの更新に失敗した場合に表示されます。
☞P.252

[再生時間外のため再生できません。次回の番組再生開始時間は、xxxx年xx月xx日xx時xx分です]

- 時刻運動が設定されているMusic&Videoチャンネルの番組を、再生可能期間前に再生しようとした場合に表示されます。☞P.256

[最大サイズを超えたので中断しました]

- メロディやダウンロード辞書などをダウンロード中に最大サイズを超えた場合に表示されます。

[最大サイズを超えているため、一部のデータが失われる可能性があります。編集終了しますか?]

- 本文のみのサイズが10000バイトを超えている場合に表示されます。
[はい]を選択すると、メール作成画面が表示されますが、超過しているデータは削除され、[]が表示されます。メールの内容(文字、画像など)によっては、削除されない場合もあります。編集し直す場合は、[いいえ]を選択すると本文入力画面に戻ります。10000バイト以内になるように編集してください。

[最大サイズを超えているためダウンロードできません]

- 着うたフル[®]やマチキャラなどをダウンロード中に最大サイズを超えた場合に表示されます。

[最大サイズを超えました]

- i モードでサイトやインターネットホームページを表示する場合、受信したデータが最大サイズを超えたときに表示されます。[OK]を選択すると、ダウンロードしたところまでのデータを表示します。☞P.170、P.179

[(IP(情報サービス提供者)名)サイトが移動していたため再生期限を更新できませんでした]

- 再生期限が切れたうた・ホーダイの更新時に、サイトが移動したため接続できず、再生期限の更新に失敗した場合に表示されます。☞P.252

[サイトが移動しました(301)]

- サイトやインターネットホームページが移動したためURLが変更されています。古いURLをBookmarkに登録している場合は新しいURLに更新されます。☞P.180

[サイトが移動しました。移動先に接続しますか?]

- 再生期限が切れたうた・ホーダイの更新時に、サイトが移動したためURLが変更されている場合に表示されます。[はい]を選択すると移動先に接続されます。☞P.252

[(IP(情報サービス提供者)名)サイトに接続できなかったため再生期限の更新ができませんでした]

- 再生期限が切れたうた・ホーダイの更新時に、何らかの原因でサイトに接続できず、再生期限の更新に失敗した場合に表示されます。もう一度接続をお試しください。☞P.252

[サイトに接続できませんでした(403)]

- 何らかの原因でサイトやインターネットホームページに接続できませんでした。もう一度接続をお試しください。☞P.170

[削除される添付ファイルがあります]

- 転送または引用返信する i モードメールに、i モードメールへの添付や FOMA端末外への出力が禁止されているファイルが添付/貼り付けされています。☞P.139
メッセージが表示されたあと、ファイルが削除された状態で i モードメール編集画面が表示されます。

[シークレット属性のため、上書きできません]

- シークレットモードが[OFF]の場合に、シークレット属性設定中のメモリ番号と同じ番号に電話帳を登録しよう则表示されます。☞P.88、P.119

[次回再生時に再生期限の更新あるいはサービス登録をしてください]

- 再生期限の更新有効期間中のうた・ホーダイを再生しようとした場合に表示されます。☞P.252

[時間内に接続できませんでした]

- i モードセンターが混み合っています。しばらくたってからサイトやインターネットホームページへの接続や i モードメール送信などを行ってください。

[指定サイトが見つかりません(404)]

- サイトやインターネットホームページが見つかりませんでした。サイトやインターネットホームページが存在しない可能性があります。

[指定サイトに表示データがありません(204)]

- 接続したサイトやインターネットホームページに表示するデータがない場合に表示されます。

[指定されたソフトがありません]

- i モードメール、赤外線通信機能からの i アプリ起動時に、該当するソフトがない場合に表示されます。☞P.271

[指定されたソフトが起動できませんでした]

- サイトやインターネットホームページ、メッセージR/Fや i モードメール、赤外線通信機能からソフトを起動しようとした場合、指定したソフトが起動できなかったときに表示されます。☞P.271
- 2in1のモードを[Bモード]に設定しているときに、メール運動型 i アプリのソフトを起動しよう则表示されます。☞P.395

[指定したサイトへは接続できませんでした(504)]

- 何らかの原因でサイトやインターネットホームページに接続できませんでした。もう一度接続をお試しください。☞P.170

[指定の番組を選局できません]

- 指定したチャンネルが検出できなかった場合や、放送電波圏外のため受信できない場合に表示されます。

[しばらくお待ちください]

- 音声回線/パケット通信設備が故障、または音声回線ネットワーク/パケット通信ネットワークが非常に混み合っていますので、しばらくたってからかけ直してください。ダイヤルボタンを押すとメッセージが消えます。
- 110番、119番、118番には電話をかけることができます。ただし、状況によりつながらない場合があります。

[しばらくお待ちください(パケット)]

- パケット通信設備が故障、またはパケット通信ネットワークが非常に混み合っていますので、しばらくたってから、再度操作してください。

[重複したアドレスを削除しました]

- i モードメール作成時、複数の宛先に同じメールアドレスを入力して送信しよう则表示され、重複するアドレスを削除します。☞P.130

[祝日データが壊れています。お買い上げ時の状態に戻しますか?]

- 登録した祝日データが壊れているため、起動できません。[はい]を選択して、お買い上げ時の状態に戻してください。

[スケジュールデータと祝日データが壊れています。お買い上げ時の状態に戻しますか?]

- 登録したスケジュールデータと祝日データが壊れているため、起動できません。[はい]を選択して、お買い上げ時の状態に戻してください。

[既に起動されています。実行中の機能を終了し新規起動しますか？]

- すでに起動している機能を選択した場合に表示されます。すでに起動中の機能を終了させて新規に起動するか、起動中の画面に切り替えるかを選択できます。

[既にメッセージをお預かりしています]

- すでにSMSは送信済みです。

[正常に接続できませんでした(400)]

- サイトやインターネットホームページのエラーにより接続できません。URLが正しいかどうかを確認してください。

[セキュリティエラーのため、終了しました]

- iアプリが不正な動作をしようとした。P.272
- ソフトが許可されていない機能以外の動作をしようとする場合に 표시됩니다。セキュリティエラーによりソフトが終了した場合、エラー履歴が保存されます。P.273

[接続相手が見つかりません。続けますか？]

- 赤外線通信、iC通信の相手が認識できなかった場合に 표시됩니다。[はい]を選択すると、もう一度やり直すことができます。P.340、P.341

[接続が中断されました]

- 電波が弱いため、iモードが中断されました。電波の強い場所へ移動してからiモードのサービスをご利用ください。P.27
- 電波が強く[電波]が表示されているのにこのメッセージが表示される場合には、接続したサイトやインターネットホームページが非常に混み合っています。しばらくたってから接続してください。

[接続できません]

- 接続先の設定が正しくない場合に 표시됩니다。iモード/web設定の共通設定の接続先設定で接続先を正しく設定し直してください。P.191
- 何らかの原因でiモードに接続できませんでした。もう一度接続をお試しください。P.170

[接続できませんでした(562)]

- iモードセンターとの接続に失敗しました。電波状態のよい場所で操作し直してください。

[セルフモード中です]

- セルフモード設定中に、使えない機能の操作をしようとした場合に 표시됩니다。P.112

[送信相手が見つかりません]

- iC通信の相手が認識できなかった場合に 표시됩니다。

[送信できません。宛先を確認してください(451)]

- iモードメールを正常に送信できなかった場合に 표시됩니다。宛先を確認し、修正してから送信してください。

[送信できませんでした]

- iモードメールやSMSを正常に送信できなかった場合に 표시됩니다。電波の強いところでもう一度メールを送信し直してください。
- [送信先のメールがいっぱいです]が合わせて表示される場合は、送信先でメールを受け取ることができないためメールを送信できません。

[ソフトに誤りがあります]

[ソフトに誤りがあるため、ダウンロードできません]

- iアプリのデータが不正のためダウンロードやバージョンアップができません。

[対応機種ではありません]

- ダウンロードしようとしたiアプリがFOMA端末に対応していないため、ダウンロードできません。

[ダイヤル発信制限中です]

- 電話帳に登録されていない電話番号へ電話をかける場合は、ダイヤル発信制限を解除してください。P.114

[ダウンロード済みです]

- 同じバージョンのソフトがすでにダウンロードされています。P.273

[ダウンロードできませんでした]

[コンテンツに誤りがあるためダウンロードできません]

- ダウンロードするデータがない場合や、データが正しくない場合に 표시됩니다。ダウンロードすることはできません。
- 正しくない、または未対応の形式であるためダウンロードできません。

[ダウンロードを中止しました]

- ダウンロード中に、ダウンロードを中止する操作を行った場合に 표시됩니다。

[他機能実行中のため起動できませんでした]

- 他の機能が実行されているため、予約時刻にソフトウェア更新を実行できませんでした。即時更新を行うか、別の日時を予約し直してください。 P.469、P.470

[ただいまカメラを利用できません]

- カメラの周辺の温度が高くなっている場合にカメラを起動しようすると表示されます。しばらくたってからカメラをご利用ください。
- カメラの撮影画面が表示されている場合に着信などが発生すると、機能制限により表示され、カメラが終了することがあります。この場合、再度カメラを起動すると使用できます。
- 電話帳やメールなどからカメラを起動した直後にFOMA端末を閉じると、FOMA端末を開いた場合に表示されるときがあります。再度カメラを起動してください。

[ただいま利用制限中の為しばらくしてからご利用下さい]

- i モードパケット定額サービスをご利用の場合に限り、一定時間内に著しく大量なデータ通信があったときに表示されます。一定時間接続できなくなることがありますので、しばらくたってから i モードをご利用ください。 P.170

[端末暗証番号が誤っています]

- 端末暗証番号の入力が必要な機能が、端末暗証番号を間違えた場合に表示されます。正しい端末暗証番号を入力してください。 P.108

[端末暗証番号を入力してください]

- 端末暗証番号の入力が必要な機能を利用しようとした場合に表示されます。

[中断しました]

- 赤外線通信や i C 通信を中止する操作をした場合に表示されます。 P.340、P.341

[通信に失敗しました]

- ソフトウェアの更新ができなかった場合に表示されます。再度ソフトウェア更新を実施してください。 P.466

[通話料金が上限を超えました]

- ドコモminiUIMカード内に設定されている積算通話料金上限値を超えているため発信できない場合に表示されます。積算通話料金リセットを実行すると規制が解除されます。 P.370

[データベースの更新を行います]

- データBOXのデータベースの復旧処理を行います。復旧処理を行っても、データBOX内の下記情報などは復旧できない可能性があります。
 - 破損されたデータ
 - お客様が作成したフォルダ(ユーザフォルダ)
ただし、フォルダ内のデータは消えずに、移動元のフォルダに残っています。
 - 再生制限のある i モーション、ミュージックのデータ
 - プリインストール以外のPDFデータ
 - データBOXに保存される i アプリが使用する一部のデータ

[伝言メモ件数がいっぱいのため起動できません。不要なメモを削除してください]

- 音声電話伝言メモとテレビ電話伝言メモが合わせて 4 件、録音/録画済みです。不要な伝言メモを削除してからやり直してください。 P.73

[電池がありません。操作を終了して充電してください]

- 電源が切れそうになると表示されます。充電してください。 P.43、P.47

[電池残量が少ないため、これ以上録画できません]

- 電池残量が少ない場合にワンセグのビデオ録画を行うと表示されます。

[電池残量が足りません]

- 電池残量が不足しています。カメラモードを起動できません。充電してからお使いください。 P.43

[電池不足です]

[Battery too low.]

[フル充電してください]

[Please recharge and retry]

- ソフトウェアの更新時、電池残量が少ない場合に表示されます。[■]になるように充電してください。 P.43

[添付可能サイズを超えるため、添付できません]

- サイズを超えているため添付できません。本文を削除するかファイルを添付せずに送信してください。 P.139

[同時に利用できない機能を使用中です。起動できません。MULTIボタンを押して機能を終了させてください]

- 同時に利用できない機能を使用しています。
使用中の機能を終了させてから操作してください。

[登録件数がいっぱいです。不要な電話帳を削除してから登録してください]

- すでにFOMA端末の電話帳が2000件登録されている場合に、メモリ番号を入力せずに、新たに電話帳を登録しようとしたときに表示されます。
☞ P.78、P.225、P.226

[登録中です。しばらくしてからご利用ください(554)]

- iモードへのユーザ登録中です。しばらくたってから操作し直してください。

[登録できるサービスがいっぱいです。上書きされたサービスの楽曲は再生できなくなります。上書きしますか?]

- 登録できるミュージック(会員制)サービスの上限値(50件)を超えている場合に表示されます。[はい]を選択すると、再生期限が最も古いミュージック(会員制)サービスから上書きされます。また、上書きされたミュージック(会員制)サービスからダウンロードしたうた・ホーダイは再生できなくなります。

[ドコモUIMカード(FOMAカード)が異なるため起動できませんでした]

- ドコモUIMカードセキュリティ機能により保護されているiアプリを自動起動しようとした場合に表示されます。☞ P.41

[ドコモUIMカード(FOMAカード)が異なるためご利用できません]

- ドコモUIMカードセキュリティ機能により保護されている画面メモ、メッセージR/F、iアプリを選んで起動しようとした場合に表示されます。☞ P.41

[ドコモUIMカード(FOMAカード)が異なるため指定されたソフトが起動できませんでした]

[ドコモUIMカード(FOMAカード)が挿入されていないため指定されたソフトが起動できませんでした]

- 受信したデータにiアプリToが設定されていても、ドコモminiUIMカード未挿入やドコモUIMカードセキュリティ機能により起動できません。
☞ P.41
- サイトやインターネットホームページ、iモードメールから、iアプリを指定して起動しようとした場合にドコモminiUIMカード未挿入やドコモUIMカードセキュリティ機能により起動できません。☞ P.41

[ドコモUIMカード(FOMAカード)を挿入してください]

[ドコモUIMカード(FOMAカード)を挿入/再確認してください]

- ドコモminiUIMカードが正しく差し込まれているかご確認ください。
☞ P.40

[トルカがいっぱいのため、ワンセグからトルカを取得できませんでした]

- トルカを保存するメモリの空き容量がない、またはトルカが最大件数まで保存されているため、放送トルカを保存できなかった場合に表示されます。

[入力値が正しくありません]

- 受信メールの振り分け条件設定でドメイン(差出人)を選択した場合、入力したドメインに「@」が含まれているときに表示されます。☞ P.158
- エリアメールの受信登録を設定する場合、MessageIDが正しくないときに表示されます。☞ P.165

[入力データまたはURLが長すぎます]

- テキストボックスなどで入力した文字やURLなどの文字数が多すぎて送信できません。
文字数を減らしてから送信し直してください。

[入力データをご確認ください(205)]

- サイトやインターネットホームページで入力を行い送信したあとに、サーバがこの内容をリセットしたい場合に表示されます。
画面上の入力した文字や設定が消去されます(直前に送信した内容はすでに送信されています)。

[認証接続できませんでした]

- 認証パスワードが正しくないため、赤外線通信やiC通信でのデータの全件送信や全件受信が正確に行えなかった場合に 표시됩니다。[OK]を選択すると、もう一度やり直すことができます。☞P.340、P.341

[認証タイプに未対応です(401)]

- 認証できない場合に 표시됩니다。
元のページに戻ります。

[認証を中止しました]

- サイトやインターネットホームページの認証画面(IDとパスワードの入力画面)で[中止]や[キャンセル]を選択した場合、または[戻る]を押した場合に 표시됩니다。

[ネットワーク暗証番号が誤っています]

- ネットワーク暗証番号の入力が必要な機能で、ネットワーク暗証番号を間違えた場合に 표시됩니다。正しいネットワーク暗証番号を入力してください。
ネットワーク暗証番号を万が一お忘れになった場合は、FOMA端末およびご契約されたご本人であるかどうかを確認できるもの(運転免許証など)をドコモショップ窓口までご持参いただく必要があります。☞P.108

[パーソナルデータロック中です]

- パーソナルデータロックが設定されています。
解除してからやり直してください。☞P.114

[パスワードをご確認ください(401)]

- サイトやインターネットホームページの認証画面(IDとパスワードの入力画面)で認証できない場合に 표시됩니다。

[ファイルが正しくありません]

- ファイル内に、ドキュメントビューアがサポートしていない機能がある場合に 표시됩니다。☞P.346

[ファイルの読み込みができませんでした]

- ドキュメントビューアの起動に失敗した場合に 표시됩니다。☞P.346

[放送圏外のため録画できません]

- 放送電波圏外のため録画できません。[録画]が表示される場所まで移動してご利用ください。☞P.233

[保存中止しました]

- ダウンロード時に保存できなかった場合に 표시됩니다。

[保存データが壊れています。お買い上げ時の状態に戻しますか?]

- データが壊れているため、起動できません。[はい]を選択して、お買い上げ時の状態に戻してください。

[保存領域がいっぱいです。不要なファイルを削除してください]

- FOMA端末のメモリやmicroSDカードの空き容量がないため、ビデオ録画できない場合に 표시됩니다。

[保存領域がいっぱいのため録画を終了しました]

- ワンセグのビデオ録画中にFOMA端末のメモリやmicroSDカードの空き容量がなくなった場合に 표시됩니다。

[本体/ドコモUIMカード(FOMAカード)の容量がいっぱいです。空きがないため、これ以上受信できません]

[本体内の容量がいっぱいです。空きがないため、これ以上受信できません]

- FOMA端末とドコモminiUIMカードの容量がいっぱいで、新規にSMSを受信できない場合に 표시됩니다。FOMA端末とドコモminiUIMカード内の未読iモードメール/SMSの確認(☞P.145)、保護解除(☞P.155)、不要なiモードメール/SMSの削除(☞P.155)を行ってください。

[未送信BOXがいっぱいのため、起動できません]

- 未送信BOXの空き容量がない、または未送信メールが500件保存されているために新規メール/SMSを作成できません。
未送信メールを送信または削除してから作成してください。☞P.141、P.155

[未対応画像です。画像編集できません]

- 画像データが正しくないため編集ができません。

[無効なデータが含まれています。一部送信できませんでした]

- お預かりセンターとFOMA端末電話帳の更新時やメールの選択保存時に、ドコモUIMカードセキュリティ機能が設定された画像を削除して送信した場合に 표시됩니다。

[無効なデータを受信しました]

[無効なデータを受信しました(xxx)]

- 受信したデータにエラーがあるため表示できません。受信したデータは破棄されます。
- 「xxx」には3桁の数字が表示されます。

[メッセージがいっぱいです]

- 受信BOXの空き容量がない、または未読メールと保護された既読メールが合わせて2500件保存されているため、iモードメールを受信できなかった場合に表示されます。

[メモリがいっぱいです。]

[メモリまたは件数がいっぱいです。]

[microSDの保存領域がいっぱいです]

- データのコピー中や移動中、バックアップ中などに、メモリの空き容量がなくなった場合や最大保存件数を越えた場合に表示されます。また、[これ以上○△□できません]、[○△□できません]、[一部○△□できません]などが合わせて表示されることがあります。不要なデータを削除してから、もう一度操作してください。

[メモリが少なくなっています]

- FOMA端末のメモリまたはmicroSDカードの空き容量が少なくなっている場合に、静止画モード/動画モードを起動したときに表示されます。
- FOMA端末のメモリの空き容量が少なくなっている場合に、カメラ(パコーダー、コラムリコーダーを除く)を起動したときに表示されます。
- microSDカードの空き容量が少なくなっている場合に、ボイスレコーダーを起動したときに表示されます。

[メモリが不足しているか保存可能件数を超えました。書ききしますか?]

- データを保存する場合にメモリの空き容量がない、または最大件数まで保存されているときに表示されます。不要なデータやファイルを削除してから保存できます。☞P.337

[メモリが不足しているため、情報の更新ができませんでした]

- メモリが不足しデータの更新ができない場合に表示されます。

[メモリ不足です]

- サイト表示中に表示や操作などの処理に必要なメモリが不足した場合に表示されます。この場合は、[確認]を選択してください。開いていたすべてのタブウィンドウが終了します。

[有効期限が切れています]

- 有効期限が切れているテレビリンクを選択すると表示されます。
☞P.238

[容量が不十分です。他の画面メモを上書きしますか?]

- 保存する画面メモの容量が選択した画面メモよりも大きい場合に表示されます。[はい]を選択して上書きする画面メモを選択します。選択した時点で、その画面メモは削除されます。

[読取機による携帯電話内トルカの自動読取機能を利用しますか?]

- トルカ自動読取チェックを[OFF]に設定している場合に読み取り機で自動読取機能を利用しようとする则表示されます。[はい]を選択するとトルカ自動読取チェックが[ON]に設定され、自動読取機能が利用可能になります。☞P.290

[読み取りパスワードが設定されているため開けません]

- ファイルにパスワードが設定されているためドキュメントビューアの起動に失敗した場合に表示されます。☞P.346

[録音処理に失敗しました]

- microSDカードの空き容量が少ない場合、または1000件を超えて録音しようとした場合に表示され、ボイスレコーダーが終了します。余分なデータを削除して録音し直してください。☞P.343

[録画禁止の番組が開始されたため、録画を終了しました]

- 録画中に録画禁止の番組が開始された場合に表示されます。

[録画処理に失敗しました]

- microSDカードに空き容量がない場合、保存先をmicroSDカードに設定して動画撮影をしようとしたときに表示され、カメラモードが終了します。

[ワークメモリ不足が発生したためアプリケーションを終了します]

- メモリ不足が発生したため、アプリケーションの処理を中断して終了する場合に表示されます。

【ワークメモリ不足です。起動中の機能を終了してください】

- メモリが不足したため、ソフトを起動できません。
- メモリ不足が発生したため、処理を中断します。頻繁に表示される場合は、一度電源を入れ直してください。

【ワークメモリ不足です。端末クリーンアップしてください】

- メモリが不足したため、処理を中断します。端末クリーンアップを行ってください。☎P.375

["〇△□.ne.jp"宛のメールが混み合っているため、送信することができません(555) Unable to send. "〇△□.ne.jp" is not available temporarily.]

- ドメイン名は送信先により表示が異なります。
- 回線設備が故障、または回線が非常に混み合っています。しばらくたってから送信し直してください。

保証とアフターサービス

保証について

- FOMA端末をお買い上げいただくと、保証書が付いていますので、必ずお受け取りください。記載内容および「販売店名・お買い上げ日」などの記載事項をお確かめの上、大切に保管してください。必要事項が記載されていない場合は、すぐにお買い上げいただいた販売店へお申し付けください。無料保証期間は、お買い上げ日より1年間です。
 - この製品は付属品を含め、改良のため予告なく製品の全部または一部を変更することがありますので、あらかじめご了承ください。
 - FOMA端末の故障・修理やその他お取り扱いによって電話帳などに登録された内容が変化・消失する場合があります。万が一に備え、電話帳などの内容はメモなどに控えをお取りくださるようお願いいたします。また、FOMA端末の修理などを行った場合、iモード・iアプリにてダウンロードした情報は、一部を除き著作権法により修理済みのFOMA端末などに移行を行ってありません。
- ※ 本FOMA端末は、電話帳やiモード、iアプリの利用するデータをmicroSDカードに保存していただくことができます。

- ※ 本FOMA端末は、ケータイデータお預かりサービス(お申し込みが必要な有料サービス)をご利用いただくことにより、電話帳などのデータをお預かりセンターにバックアップしていただくことができます。
- ※ パソコンをお持ちの場合は、ドコモケータイdatalink(☎P.416)とFOMA充電機能付USB接続ケーブル 02(別売)またはFOMA USB接続ケーブル(別売)をご利用になることにより、電話帳などに登録された内容をパソコンに転送・保管していただくことができます。

アフターサービスについて

■ 調子が悪い場合

修理を依頼される前に、この取扱説明書の「故障かな?と思ったら」をご覧ください。

それでも調子が良くないときは、裏表紙の「故障お問い合わせ先」にご連絡の上、ご相談ください。

■ お問い合わせの結果、修理が必要な場合

ドコモ指定の故障取扱窓口にご持参いただけます。ただし、故障取扱窓口の営業時間内の受付となります。また、ご来店時には必ず保証書をご持参ください。なお、故障の状態によっては修理に日数がかかる場合がございますので、あらかじめご了承ください。

保証期間内は

- 保証書の規定に基づき無料で修理を行います。
- 故障修理を実施の際は、必ず保証書をお持ちください。保証期間内であっても保証書の提示がないもの、お客様のお取り扱い不良(ディスプレイ・コネクタなどの破損)による故障・損傷などは有料修理となります。
- ドコモの指定以外の機器および消耗品の使用に起因する故障は、保証期間内であっても有料修理となります。

以下の場合、修理できないことがあります。

- 故障取扱窓口にて水濡れと判断した場合(例:水濡れシールが反応している場合)
- お預かり検査の結果、水濡れ、結露・汗などによる腐食が発見された場合や内部の基板が破損・変形していた場合(外部接続端子(イヤホンマイク端子)・ディスプレイなどの破損や筐体亀裂の場合)においても修理ができない可能性があります

※ 修理を実施できる場合でも保証対象外になりますので有料修理となります。

保証期間が過ぎた場合は

ご希望により有料修理いたします。

部品の保有期間は

FOMA端末の補修用性能部品(機能を維持するために必要な部品)の最低保有期間は、製造打ち切り後6年間を基本としております。ただし、故障箇所によっては修理部品の不足などにより修理ができない場合もございますので、あらかじめご了承ください。また、保有期間が経過したあとも、故障箇所によっては修理可能なことがありますので、裏表紙の「故障お問い合わせ先」へお問い合わせください。

■ お願い

- FOMA端末および付属品の改造はおやめください。
 - 火災・けが・故障の原因となります。
 - 改造が施された機器などの故障修理は、改造部分を元の状態に戻すことをご了承いただいた上でお受けいたします。ただし、改造の内容によっては故障修理をお断りする場合があります。以下のような場合は改造とみなされる場合があります。
 - ・ ディスプレイやボタン部にシールなどを貼る
 - ・ 接着剤などによりFOMA端末に装飾を施す
 - ・ 外装などをドコモ純正品以外のものに交換するなど
 - 改造が原因による故障・損傷の場合は、保証期間内であっても有料修理となります。
- FOMA端末に貼付されている銘板シールは、はがさないでください。
 - 銘板シールには、技術基準を満たす証明書の役割があり、銘板シールが故意にはがされたり、貼り替えられた場合など、銘板シールの内容が確認できないときは、技術基準適合の判断ができないため、故障修理をお受けできない場合がありますので、ご注意願います。

技術基準適合認証品

- 各種機能の設定などの情報は、FOMA端末の故障・修理やその他お取り扱いによってクリア(リセット)される場合があります。
 - お手数をおかけしますが、この場合は再度設定を行ってくださるようお願いいたします。

- FOMA端末の下記の箇所に、磁気を発生する部品を使用しています。キャッシュカードなど、磁気の影響を受けやすいものを近づけますとカードが使えなくなることがありますので、ご注意ください。
 - 使用箇所: スピーカ、受話口部
- 本FOMA端末は防水性能を有しておりますが、FOMA端末内部が濡れたり湿気を帯びてしまった場合は、すぐに電源を切って電池パックを外し、お早めに故障取扱窓口へご連絡ください。ただし、FOMA端末の状態によって修理できないことがあります。

■ メモリダイヤル(電話帳機能)およびダウンロード情報などについて

- FOMA端末を機種変更や故障修理をする際に、お客様が作成されたデータまたは外部から取り込まれたデータあるいはダウンロードされたデータなどが変化・消失などする場合があります。これらについて当社は一切の責任を負いません。また、当社の都合によりお客様のFOMA端末を代替品と交換することにより修理に代えさせていただく場合があります。本FOMA端末はFOMA端末にダウンロードされた画像・着信メロディを含むデータおよびお客様が作成されたデータを故障修理時に限り移し替えを行います(一部移し替えできないデータもあります。また、故障の程度によっては移し替えできない場合があります)。
- ※ FOMA端末に保存されたデータの容量により、移し替えに時間がかかる場合もしくは移し替えができない場合がございます。

端末エラー情報送信設定

ご利用のFOMA端末にエラーが発生した場合、記録したエラー情報をドコモに送信する設定を行います。

- エラーが発生しても、エラーの種類によっては記録されない場合があります。
- 記録された情報は夜間にドコモに送信されます。
- エラー情報が送信される際のパケット通信料は無料です。
- 送信された情報に個人を特定する情報は含まれません。

1 ノーマルメニューで[本体設定] ▶ [その他設定] ▶ [端末エラー情報送信設定] ▶ 端末暗証番号を入力 ▶ 設定を選ぶ

i モード故障診断サイト

ご利用中のFOMA端末において、メール送受信や画像・メロディのダウンロードなどが正常に動作しているかを、お客様ご自身でご確認いただけます。ご確認の結果、故障と思われる場合は、裏表紙の「故障お問い合わせ先」までお問い合わせください。

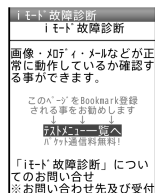

TOP画面

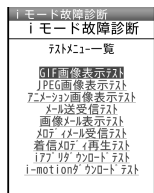

テストメニュー一覧画面

「i モード故障診断サイト」への接続方法

i モードサイト:[i Menu] ▶ [お客様サポート] ▶ [お問い合わせ] ▶ [故障・電波状況お問い合わせ先] ▶ [i モード故障診断]

- 海外でのご利用は有料となります。
- FOMA端末の機種によりテスト項目は異なります。また、テスト項目は変更されることがあります。
- 各テスト項目で動作を確認する際は、サイト内の注意事項をよくお読みになり、テストを行ってください。
- i モード故障診断サイトへの接続およびメール送信テストを行う際に、お客様のFOMA端末固有の情報(機種名やメールアドレスなど)が自動的にサーバ(i モード故障診断サーバ)に送信されます。当社は送信された情報を i モード故障診断以外の目的には利用いたしません。



サイト接続用 QRコード

ソフトウェア更新

FOMA端末のソフトウェアを更新する必要があるかどうかネットワークに接続してチェックし、必要な場合にはパケット通信を使ってソフトウェアの一部をダウンロードし、ソフトウェアを更新する機能です。

FOMA端末を操作する上で重要な部分であるソフトウェアを更新することで、FOMA端末の機能・操作性を向上させることができます。

- ソフトウェア更新が必要な場合は、ドコモのホームページおよび i Menu の「お客様サポート」にてご案内させていただきます。
- 更新方法には、「自動更新」、「即時更新」、「予約更新」の3種類があります。自動更新: 新しいソフトウェアを自動でダウンロードし、あらかじめ設定した時間に書換えを行います。

即時更新: 更新したいときすぐ更新を行います。

予約更新: 更新したい日時を予約すると、予約した日時に自動的にソフトウェアが更新されます。

- ソフトウェア更新は、FOMA端末に登録された電話帳、カメラ画像、ダウンロードデータなどのデータを残したまま行うことができますが、お客様のFOMA端末の状態(故障・破損・水濡れなど)によってはデータの保護ができない場合がございますので、あらかじめご了承ください。必要なデータはバックアップを取っていただくことをおすすめします。ただし、ダウンロードデータなどバックアップが取れないデータがありますので、あらかじめご了承ください。

ご利用にあたって

- iモード/web設定の共通設定の接続先設定をユーザ接続先に設定している場合もソフトウェア更新を行うことができます。
- ソフトウェア更新中は電池パックを外さないでください。更新に失敗することがあります。
- ソフトウェア更新を行う際は、電池をフル充電しておいてください。
- 次の場合はソフトウェアを更新できません。
 - セルフモード中
 - 通話中・圏外にいるとき
 - 外部機器と接続中
 - おまかせロック中
 - 防犯ブザー動作中
 - 国際ローミング中
 - 日付・時刻を正しく設定していないとき
 - ソフトウェア更新に必要な電池残量がないとき
- ソフトウェア更新(ダウンロード、書換え)には時間がかかることがあります。
- ソフトウェア更新中は、電話の発信、着信、各種通信機能、端末クリーンアップおよび、その他の機能を利用できません(ダウンロード中は音声着信が可能です)。
- ソフトウェアの更新の際には、サーバ(当社のサイト)へSSL/TLS通信を行います。証明書設定を有効にしておく必要があります(お買い上げ時は「有効」に設定されています(P.192))。
- ソフトウェア更新は、電波が強く、アンテナマークが3本表示されている状態で、移動せずに実行することをおすすめします。ソフトウェアダウンロード中に電波状態が悪くなったり、ダウンロードが中止された場合は、再度電波状態のよい場所でソフトウェア更新を行ってください。
- すでにソフトウェア更新済みの場合は、ソフトウェア更新のチェックを行った際に「更新は必要ありません このままご利用ください」と表示されます。

- ソフトウェア更新中に送信されてきた、iモードメールやメッセージR/Fはiモードセンターに、SMSはSMSセンターに保管されます。
- ソフトウェア更新の再起動時、iモードセンター保管状態表示(P.27)のアイコンは消えます。また、メール選択受信設定を[ON]に設定している場合、ソフトウェア更新中にメールが届くと、ソフトウェア更新後にメールがあることを通知する画面が表示されないことがあります。iモードセンターには保管されています。
- ソフトウェア更新の際、お客様のFOMA端末固有の情報(機種や製造番号など)が、自動的にサーバ(当社が管理するソフトウェア更新用サーバ)に送信されます。当社は送信された情報を、ソフトウェア更新以外の目的には利用いたしません。
- ソフトウェア更新に失敗した場合、「書換え失敗しました」と表示され、一切の操作ができなくなります。その場合には、大変お手数ですがドコモ指定の故障取扱窓口までお越しいただきますようお願いいたします。
- ソフトウェア更新中は、視聴予約アラームは動作しません。また、視聴・録画も開始されません。

ソフトウェア更新の自動更新設定

新しいソフトウェアを自動でダウンロードし、あらかじめ設定した時間に書換えを行います。

お買い上げ時は、自動更新設定が[自動で更新]、曜日が[指定なし]、時刻が[03時00分]に設定されています。

書換え可能な状態になると[🔌]が表示され、書換え時刻の確認を行い、書換え時刻の変更や今すぐ書換えするかを選択できます。

[🔌]が表示された状態で書換え時刻になると、自動で書換えが行われ、[🔌]は消去されます。

■ 自動更新日時の設定

- 1 ノーマルメニューで**[本体設定]** ▶ **[その他設定]** ▶ **[ソフトウェア更新]** ▶ **端末暗証番号を入力** ▶ **[自動更新設定]**

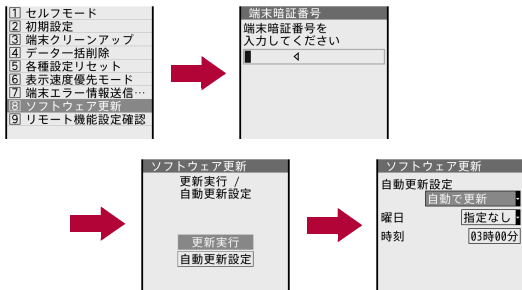

2 各項目を設定 ▶

- 自動更新時刻にソフトウェア更新が起動できなかったときは、待受画面に[🔌]または[🔄]が表示されます。
- [更新の通知のみ]を選択したときは、新しいソフトウェアはダウンロードされません。ダウンロードして、書換えを行う方法についてはP.468

■ 更新が必要な場合の動作

ソフトウェアが自動でダウンロードされると、待受画面に[🔌]が表示されます。

1 待受画面に[🔌]表示 ▶

2 書換え方法を選ぶ

- 設定の確認: [OK]
 - ・ 待受画面に戻ります。設定時刻になると書換えを開始します。
- 設定の変更: [時刻変更]
 - ・ 曜日と時刻を設定します。
- 書換え開始: [今すぐ書換え]
- アイコンは、一度確認すると消えます。

ソフトウェア更新の起動

ソフトウェア更新を起動するには、待受画面で[🔌]から行う方法とメニューを選択して行う方法があります。

- 待受画面で[🔌]は、次の場合に表示されます。
 - 自動更新設定を[更新の通知のみ]に設定しているときに、ドコモから通知があったとき
 - 予約更新に失敗したり、取り消したりしたとき
 - ソフトウェア更新の中断後、更新が必要なとき

■ アイコンから起動

1 待受画面に[🔌]表示 ▶

- ソフトウェア更新を起動しないとき: [はい]

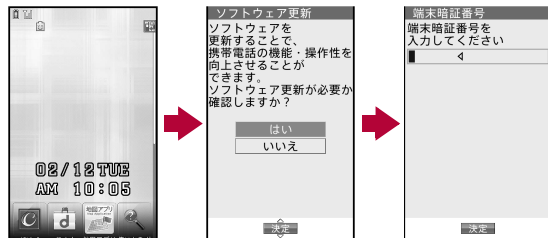

2 端末暗証番号を入力

- 入力した端末暗証番号は、[*]で表示されます。お買い上げ時は[0000]に設定されています。



3 更新方法を選ぶ

- ソフトウェア更新が必要なときは、[更新が必要です]と表示されます。
- 更新開始:[今すぐ更新] ▶ P.469「ソフトウェアの即時更新」の操作 1へ
- 予約して更新:[予約] ▶ P.470「ソフトウェアの予約更新」の操作 1へ
- 更新しない:[更新しない] ▶ [はい] ▶ 待受画面へ戻る
- ソフトウェア更新の必要がないときは、[更新は必要ありません] このままご利用くださいと表示されます。
- ソフトウェア更新の際、お客様のFOMA端末固有の情報(機種や製造番号など)が、自動的にサーバ(当社が管理するソフトウェア更新用サーバ)に送信されます。当社は送信された情報を、ソフトウェア更新以外の目的には利用いたしません。

■ メニューから起動

1 ノーマルメニューで[本体設定] ▶ [その他設定] ▶ [ソフトウェア更新]

2 端末暗証番号を入力 ▶ [更新実行]

- ソフトウェア更新が必要かどうかのチェックを開始します。
- 以降の操作についてはP.469「アイコンから起動」の操作 3へ

ソフトウェアの即時更新

1 [今すぐ更新] ▶ [OK] ▶ ダウンロード開始

- [今すぐ更新]を選択して約5秒経過すると、自動的にダウンロードを開始します。
- ダウンロードを開始すると、あとはメニューなどを選択しなくても、自動的にソフトウェア更新が実行されます。
- ダウンロードの途中で中止すると、それまでダウンロードしたデータは削除されます。



- 予約更新のときは[SSL/TLS通信を開始します(認証中)]→[通信中]が表示されます。

2 ダウンロードが終了すると[書換え開始します]が表示 [OK]

- [書換え開始します]の表示が約5秒経過すると、自動的に書換えを開始します。
- 書換え中は、すべてのボタン操作が無効となります。書換えを中止したり、電話を受けたりすることもできません。
- 自動的に電源が切れ、すぐに電源が入ります。

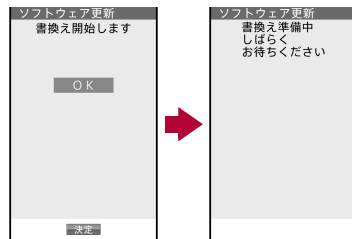

3 電源が入ると、自動的にソフトウェア更新が開始

- 更新中は、すべてのボタン操作が無効となります。更新を中止したり、電話を受けたりすることもできません。
- 更新が終了すると、約5秒後に電源が切れ、すぐに電源が入ります。

4 [ソフトウェア更新完了しました]が表示 ▶ [OK]

- ソフトウェア更新を終了し、待受画面が表示されます。

■ サーバが混み合っているとき

[サーバが混み合っています]と表示されたときは、[予約]を選んで更新日時を設定してください(☞P.470)。

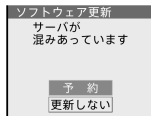

■ 予約した日時になったとき

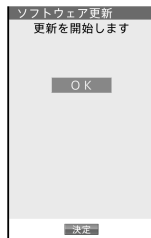

ソフトウェアの予約更新

ダウンロードに時間がかかる場合やサーバが混み合っている場合には、ソフトウェア更新を行う日時をあらかじめ設定しておくことができます。

1 [予約]

- 予約候補選択画面が表示されます。
- 日時は、サーバの時刻に合わせて表示されます。

ソフトウェア更新 1/2	
希望日時を選んでください	
02/12(火)	AM10:30
02/12(火)	PM 1:57
02/12(火)	PM 2:37
02/12(火)	PM 3:58
02/12(火)	PM 4:01
02/12(火)	PM 5:44
02/12(火)	PM 6:25
02/12(火)	PM 7:20
02/12(火)	PM 8:15
02/12(火)	PM 9:11
02/12(火)	PM10:01
02/12(火)	PM11:14

2 希望日時を選ぶ ▶ [はい]

- [その他の日時]を選んだときは、サーバと通信したあと、ご希望の日、時間帯を選ぶことができます。時間帯を選択する画面には、各時間帯の予約空き状況が[○:空あり]、[△:空わずが]のように表示されます。希望する時間帯を1つ選択すると、再びサーバと通信して予約時刻の候補が表示されます。ご希望の予約候補を選択します。
- 予約が完了すると、待受画面に[📶]が表示されます。

1 [更新を開始します]が表示 ▶ [OK]

- [更新を開始します]の表示が約5秒経過すると、自動的にソフトウェア更新を開始します。
- ソフトウェア更新の予約日時には、電波の十分届くところで待受画面を表示させておいてください。また、予約した日時にソフトウェア更新に必要な電池残量がないときは、ソフトウェアは更新されません。
- 予約した日時にメール送信中、メール受信中、iモード中、iアプリ起動中などの操作を行っていた場合、ソフトウェアは更新されません。操作終了後に待受画面に戻ると、ソフトウェアが更新されます。
- 予約した日時に外部機器接続中、セルフモード中、おまかせロック中の場合、ソフトウェアは更新されません。
- ソフトウェア更新の予約日時になったときFOMA端末の電源が切れている場合や、予約起動後すぐにFOMA端末の電源を切った場合は、予約は無効となります。
- 予約が完了したあとに[データ一括削除](☞P.125)を行うと、予約は取り消されます。再度ソフトウェア更新の予約を行ってください。

■ 予約した日時を確認・変更・取消

- 1 ノーマルメニューで[本体設定] ▶ [その他設定] ▶ [ソフトウェア更新] ▶ 端末暗証番号を入力 ▶ [更新実行]

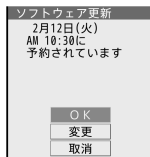

2 項目を選ぶ

- 予約の確認: [OK]
- 予約の変更: [変更] ▶ 希望日時を選ぶ ▶ P.470「ソフトウェアの予約更新」の操作 2へ
- 予約を取り消す: [取消] ▶ [はい] ▶ [OK]

■ ソフトウェア更新の終了

各画面で[いいえ]を選択した場合や中止した場合は、操作終了の画面が表示されます。

[はい]を選択するとソフトウェア更新を終了してメニュー画面に戻ります。[いいえ]を選択すると前の画面に戻ります。

スキャン機能

サイトからのダウンロードやiモードメールなど、外部からFOMA端末に取り込んだデータやプログラムについて、データを検知して、障害を引き起こす可能性を含むデータの削除やアプリケーションの起動を中止します。

- チェックのためにパターンデータを使います。パターンデータは新たな問題が発見された場合に随時バージョンアップされますので、パターンデータを更新してください(P.471)。
- スキャン機能は、ホームページの閲覧やメール受信などの際にFOMA端末に何らかの障害を引き起こすデータの侵入から一定の防衛手段を提供する機能です。各障害に対応したパターンデータがFOMA端末にダウンロードされていない場合、または各障害に対応したパターンデータが存在しない場合、本機能にて障害などの発生を防ぐことができませんのであらかじめご了承ください。

パターンデータ更新

まずはじめに、パターンデータの更新を行い、パターンデータを最新にしてください。

- 1 ノーマルメニューで[本体設定] ▶ [ロック・セキュリティ] ▶ [スキャン機能] ▶ [パターンデータ更新]
- 2 [はい] ▶ [はい]



- 携帯電話情報を送信しないときは、[いいえ]を選択します。
- ダウンロードが開始されます。
- パターンデータ更新の必要がないときは、[パターンデータは最新です]と表示されます。[OK]を選択して、そのままご利用ください。

3 パターンデータ更新が完了したら[OK]

- パターンデータ更新の際、お客様のFOMA端末固有の情報(機種や製造番号など)が自動的にサーバ(当社が管理するスキャン機能用サーバ)に送信されます。当社は送信された情報をスキャン機能以外の目的には利用いたしません。
- 電波の状態により、ダウンロードが中断される場合があります。

自動更新設定

自動更新設定を[有効]に設定すると、パターンデータがバージョンアップされたときに、自動的に更新されます。

自動更新が成功した場合、待受画面に自動更新を行った旨のメッセージが表示されます。また、FOMA端末の状態によっては自動更新が行われないことがあります。その場合は、パターンデータのバージョンアップがあった旨のメッセージが表示されます。

1 ノーマルメニューで[本体設定] ▶ [ロック・セキュリティ] ▶ [スキャン機能] ▶ [自動更新設定]

2 [有効] ▶ [はい] ▶ [はい] ▶ [OK]

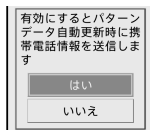

- 自動更新設定の有効/無効の情報はネットワークで保持しています。そのため、設定の際、FOMA端末では常に[有効]が選択された状態になっています。
- 自動更新設定の際、お客様のFOMA端末固有の情報(機種や製造番号など)が自動的にサーバ(当社が管理するスキャン機能用サーバ)に送信されます。当社は送信された情報をスキャン機能以外の目的には利用いたしません。
- 電波の状態により、自動更新設定が中断される場合があります。

スキャン機能設定

スキャン機能を[有効]に設定すると、データやプログラムを実行する際、自動的にチェックします。

SMSにスキャン機能を実行するかどうかを設定することもできます。

- メッセージスキャンの設定は、スキャン機能が[有効]に設定されている場合に設定できます。
- スキャン機能が[無効]の場合、メッセージスキャンは現在の設定にかかわらず[無効]となります。

1 ノーマルメニューで[本体設定] ▶ [ロック・セキュリティ] ▶ [スキャン機能] ▶ [スキャン機能設定]

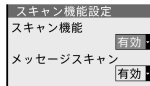

2 各項目を設定 ▶ [OK] ▶ [はい]

- 設定できる項目は次のとおりです。
 - **スキャン機能**: スキャン機能を有効にするかどうかを設定できます。

- スキャン機能を[有効]に設定すると、障害を引き起こすデータを検出した場合に、5段階の警告レベルで表示されます(図P.472)。

- **メッセージスキャン**: メッセージスキャンを有効にするかどうかを設定できます。

スキャン結果の表示

障害を引き起こす可能性を含むデータがあった場合は、警告画面が表示されます。

■ スキャンされた問題要素の表示について

- 警告画面で[詳細]を選択すると、問題要素名が表示されます。パターンデータの内容によって問題要素名がない場合、[詳細]は表示されません。
- 問題要素名は最大5個まで表示されます。6個以上検出した場合は、6個目以降の問題要素名は省略され、検出された問題要素の総数が表示されます。また、同じ問題要素を複数検出した場合は、1個のみ表示されます。

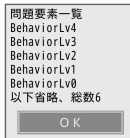

■ スキャン結果の表示について

警告レベル0	問題要素が検出されました 正常に動作できない場合があります	表示/起動/発信できます。以前に問題があったが、現在は問題が起こらない場合に表示されます。 [OK]: 表示/起動/発信
警告レベル1	問題要素が検出されました 正常に動作できない場合があります 動作を中止しますか?	[いいえ]: 表示/起動/発信 [はい]: 動作の中止

警告レベル 2		表示/起動/発信できません。 [OK]: 終了
警告レベル 3		表示/起動/発信できません。 [[はい]: データ削除 [[いいえ]: データを削除しないで 終了
警告レベル 4		表示/起動/発信できません。 [OK]: データ削除

- パターンデータの内容によっては、前記以外の警告画面が表示されることがあります。

パターンデータのバージョン表示

- 1 ノーマルメニューで[本体設定] ▶ [ロック・セキュリティ] ▶ [スキャン機能] ▶ [バージョン表示]

主な仕様

■ 本体

品名	SH-03E	
サイズ	高さ約110mm×幅約49mm×厚さ約14.9mm(最厚部:約16.0mm)(折りたたみ時)	
質量	約109g(電池/バック装着時)	
連続通話時間*1*2	FOMA/3G	音声電話時:約210分
	GSM	音声電話時:約220分
連続待受時間*2*3	FOMA/3G	静止時(3G/GSM切替:自動):約540時間*4
	GSM	静止時(3G/GSM切替:自動):約290時間*4
ワンセグ視聴時間	約270分	
充電時間	ACアダプタ:約150分	
	DCアダプタ:約150分	
ディスプレイ	方式	メインディスプレイ:TFT 16,777,216色 サブディスプレイ:有機EL 1色
	サイズ	メインディスプレイ:約3.0inch サブディスプレイ:約0.9inch
	画素数	メインディスプレイ:409,920画素 (横480×縦854ドット) サブディスプレイ:4,608画素 (横128×縦36ドット)
撮像素子	種類	CMOS*5
	サイズ	1/4.0inch
カメラ部	有効画素数	約500万画素
	記録画素数(最大時)	約500万画素
	ズーム(デジタル)	最大約5.0倍

記録部	静止画記録枚数	約1200枚※6※7 約15000枚(microSDカード(1G/バイト)保存時)※6
	静止画連続撮影	待受: 8枚/VGA: 10枚/QVGA: 40枚/QCIF: 40枚
	静止画ファイル形式	JPEG
	動画録画時間	1件あたり約26秒※8 1件あたり約4.1分(microSDカード(1G/バイト)保存時)※8
	動画ファイル形式	MP4
音楽再生	連続再生時間	i モーション: 約330分※9 着うたフル®(バックグラウンド再生対応): 約2860分※9 Music&Videoチャネル(音声)(バックグラウンド再生対応): 約730分 Music&Videoチャネル(動画): 約330分
保存容量	着うた®	約950M/バイト※10
	着うたフル®	

- ※1 連続通話時間とは、電波を正常に送受信できる状態で通話に使用できる時間の目安です。
- ※2 データ通信やマルチアクセス実行時およびカメラ起動時も、前述の通話時間や待受時間より短くなります。
- ※3 連続待受時間とは、FOMA端末を折りたたみ、電波を正常に受信できる状態での時間の目安です。なお、電池パックの充電状態、機能設定状況、気温などの使用環境、利用場所の電波状態(電波が届かない、または弱い)などにより、通話・待受時間は半分程度になることがあります。i モード通信を行うと通話(通信)・待受時間は短くなります。また、通話や i モード通信をしなくても、ワンセグの視聴、i モードメールの作成、ダウンロードした i アプリ、i アプリ待受画面の起動など各種機能の利用頻度が高い場合、通話(通信)・待受時間は短くなります。
- ※4 FOMA端末を折りたたみ、電波を正常に受信できる静止状態での平均的な利用時間です。

- ※5 CMOS(complementary metal-oxide semiconductor:相補型金属酸化膜半導体)とは、銀塩カメラのフィルムに当たる部分を構成する撮像素子です。
- ※6 画像サイズ:VGA(480×640ドット)/画質:ノーマル/ファイルサイズ:25Kバイト
- ※7 お買い上げ時に登録されているデータ(削除可能なデータ)を削除していない場合の撮影枚数です。
- ※8 画像サイズ:VGA(640×480ドット)/画質:ハイクオリティ/ファイルサイズ制限:制限なし/種別:映像+音声
- ※9 ファイル形式: AAC形式
- ※10 静止画、動画、ミュージック、メロディ、マイドキュメント、きせかえツール、マチキャラ、キャラ電、i アプリ、電子書籍/電子コミック、Music&Videoチャネル、ビデオ、トルカを保存している場合には、着うた®/着うたフル®の保存容量は少なくなります。

■ 電池パック

品名	電池パック SH39
使用電池	リチウムイオン電池
公称電圧	DC 3.7 V
公称容量	820 mAh

ボイスレコーダーの録音時間

	保存件数	録音時間
microSDカード(1G/バイト)※	最大1000件	最長約15時間

※ 1回あたりの録音時間は約360分までです。

FOMA端末の保存・登録・保護件数

種 別		保存・登録可能件数	保護可能件数
電話帳		2000※1※2	—
フンセグ	テレビリンク	50	—
	視聴予約/録画予約	100※3※4	—
チャンネルリスト		10	—
ミュージック	着うたフル®	100※2	—
	うた文字	100※2	—
	プレイリスト	10	—
Music&Videoチャンネルの番組		22※2	—
スケジュール	スケジュール	2600※4※5	—
	休日	30	—
	祝日	5※6	—
メモ		2600※4※5	—
メール(SMSとiモードメールの合計)	受信メール	2500※2※7※8	2500
	ユーザフォルダ	20	—
	送信メール	500※2※7	500
	ユーザフォルダ	20	—
	未送信メール	500※2	500
	ユーザフォルダ	20	—
エリアメール		30	—

種 別		保存・登録可能件数	保護可能件数
デコモ®テンプレート	デコモール®	100※8	—
	デコモアニメ®	100※8	—
デコモ®アイテム	変換パターン	10	—
	フォント	5	—
メッセージ	メッセージR	50※2	25
	メッセージF	50※2	25
Bookmark		200	—
	Bookmarkフォルダ	20※9	—
画面メモ		400※2	400
ダウンロード辞書		10※10	—
iアプリ		100※2※8	—
	メール連動型iアプリ	5	—
	ユーザフォルダ	19	—
画像		3000※2※8※11	—
	ユーザフォルダ	20	—
動画/iモーション		200※2※8	—
ユーザフォルダ		20	—
きせかえツール		50※2※8	—
ユーザフォルダ		20	—
MyFACEコンテンツ		12※12	—
マチキャラ		50※2※8	—
ユーザフォルダ		20	—
キャラ電		50※2※8	—
ユーザフォルダ		20	—
メロディ		500※2	—
ユーザフォルダ		20	—
PDFデータ		100※2※8	—
ユーザフォルダ		20	—
Word, Excel, PowerPoint		100	—

種 別	保存・登録可能件数	保護可能件数
トルカ	200※ ²	—
ユーザフォルダ	20	—
電子書籍／電子コミック	1000※ ²	—
フォルダ	400※ ⁹	—
ワンセグのビデオ	99※ ²	—
フォント(TTF)	3	—
コンテンツパッケージ	100※ ² ※ ⁸	—
個別データ	99	—

- ※1 50件までドコモminiUIMカードに保存できます。
- ※2 メモリの使用状況によっては実際に保存できる件数が少なくなる場合があります(☞P.337)。
- ※3 視聴予約と録画予約を合わせた件数です。
- ※4 視聴予約、録画予約、スケジュール、メモのメモリの使用状況によっては、保存できる件数が少なくなる場合があります。
- ※5 視聴予約、録画予約、スケジュール、メモを合わせた件数です。
- ※6 あらかじめ登録されている国民の祝日とは別に登録できます。
- ※7 SMSの場合はさらに受信メールと送信メールを合わせて20件までドコモminiUIMカードに保存できます(☞P.168)。
- ※8 お買い上げ時に登録されている削除可能なデータも含まれます。
- ※9 お買い上げ時に登録されているフォルダも含まれます。
- ※10 使用辞書には5件まで設定できます。
- ※11 ワンセグで録画した静止画も含まれます。
- ※12 お買い上げ時に登録されている削除不可能なデータ、発着信一覧も含まれます。

携帯電話機の比吸収率(SAR)について

この機種SH-03Eの携帯電話機は、国が定めた電波の人体吸収に関する技術基準および電波防護の国際ガイドラインに適合しています。

この携帯電話機は、国が定めた電波の人体吸収に関する技術基準(※1)ならびに、これと同等な国際ガイドラインが推奨する電波防護の許容値を遵守するよう設計されています。この国際ガイドラインは世界保健機関(WHO)と協力関係にある国際非電離放射線防護委員会(ICNIRP)が定めたものであり、その許容値は使用者の年齢や健康状況に関係なく十分な安全率を含んでいます。

国の技術基準および国際ガイドラインは電波防護の許容値を人体頭部に吸収される電波の平均エネルギー量を表す比吸収率(SAR: Specific Absorption Rate)で定めており、携帯電話機に対するSARの許容値は2.0W/kgです。この携帯電話機の側頭部におけるSARの最大値は0.363W/kgです。個々の製品によってSARに多少の差異が生じることもあります。必ずしも許容値を満足していません。

携帯電話機は、携帯電話基地局との通信に必要な最低限の送信電力になるよう設計されているため、実際に通話している状態では、通常SARはより小さい値となります。一般的には、基地局からの距離が近いほど、携帯電話機の出力は小さくなります。

この携帯電話機は、側頭部以外の位置でも使用可能です。NTTドコモ推奨のキャリングケース等のアクセサリを用いて携帯電話機を身体に装着して使用することで、この携帯電話機は電波防護の国際ガイドラインを満足します(※2)。NTTドコモ推奨のキャリングケース等のアクセサリをご使用にならない場合には、身体から1.5cm以上の距離に携帯電話機を固定でき、金属部分の含まれていない製品をご使用ください。

世界保健機関は、「携帯電話が潜在的な健康リスクをもたらすかどうかを評価するために、これまで20年以上にわたって多数の研究が行われてきました。今日まで、携帯電話使用によって生じるとされる、いかなる健康影響も確立されていません。」と表明しています。

さらに詳しい情報をお知りになりたい場合には世界保健機関のホームページをご参照ください。

http://www.who.int/docstore/peh-emf/publications/facts_press/fact_japanese.htm

SARについて、さらに詳しい情報をお知りになりたい方は、下記のホームページをご参照ください。

総務省のホームページ

<http://www.tele.soumu.go.jp/j/sys/ele/index.htm>

一般社団法人電波産業会のホームページ

<http://www.arib-emf.org/index02.html>

ドコモのホームページ

<http://www.nttdocomo.co.jp/product/sar/>

シャープ株式会社のホームページ

<http://www.sharp.co.jp/products/menu/phone/cellular/sar/index.html>

- ※ 1 技術基準については、電波法関連省令(無線設備規則第14条の2)で規定されています。
- ※ 2 携帯電話機本体を側頭部以外でご使用になる場合のSARの測定法については、平成22年3月に国際規格(IEC62209-2)が制定されました。国の技術基準については、平成23年10月に、諮問第118号に関して情報通信審議会情報通信技術分科会より一部答申されています。

European RF Exposure Information

Your mobile device is a radio transmitter and receiver. It is designed not to exceed the limits for exposure to radio waves recommended by international guidelines. These guidelines were developed by the independent scientific organization ICNIRP and include safety margins designed to assure the protection of all persons, regardless of age and health.

The guidelines use a unit of measurement known as the Specific Absorption Rate, or SAR. The SAR limit for mobile devices is 2 W/kg and the highest SAR value for this device when tested at the ear was 0.368 W/kg*.

As SAR is measured utilizing the devices highest transmitting power the actual SAR of this device while operating is typically below that indicated above. This is due to automatic changes to the power level of the device to ensure it only uses the minimum level required to reach the network.

- ※ The tests are carried out in accordance with international guidelines for testing.

Declaration of Conformity

CE 0168

Hereby, Sharp Telecommunications of Europe Ltd, declares that this SH-03E is in compliance with the essential requirements and other relevant provisions of Directive 1999/5/EC.

A copy of the original declaration of conformity can be found at the following internet address:

<http://www.sharp.co.jp/k-tai/>

FCC Notice

- This device complies with part 15 of the FCC Rules. Operation is subject to the following two conditions:
(1) This device may not cause harmful interference, and (2) this device must accept any interference received, including interference that may cause undesired operation.
- Changes or modifications not expressly approved by the manufacturer responsible for compliance could void the user's authority to operate the equipment.

Information to User

This equipment has been tested and found to comply with the limits of a Class B digital device, pursuant to Part 15 of the FCC Rules. These limits are designed to provide reasonable protection against harmful interference in a residential installation. This equipment generates, uses and can radiate radio frequency energy and, if not installed and used in accordance with the instructions, may cause harmful interference to radio communications.

However, there is no guarantee that interference will not occur in a particular installation; if this equipment does cause harmful interference to radio or television reception, which can be determined by turning the equipment off and on, the user is encouraged to try to correct the interference by one or more of the following measures:

1. Reorient/relocate the receiving antenna.
2. Increase the separation between the equipment and receiver.
3. Connect the equipment into an outlet on a circuit different from that to which the receiver is connected.
4. Consult the dealer or an experienced radio/TV technician for help.

FCC RF Exposure Information

Your handset is a radio transmitter and receiver.

It is designed and manufactured not to exceed the emission limits for exposure to radio frequency (RF) energy set by the Federal Communications Commission of the U.S. Government.

The guidelines are based on standards that were developed by independent scientific organizations through periodic and thorough evaluation of scientific studies. The standards include a substantial safety margin designed to assure the safety of all persons, regardless of age and health.

The exposure standard for wireless handsets employs a unit of measurement known as the Specific Absorption Rate, or SAR. The SAR limit set by the FCC is 1.6 W/kg.

The tests are performed in positions and locations (e.g., at the ear and worn on the body) as required by the FCC for each model. The highest SAR value for this model handset when tested for use at the ear is 0.453 W/kg and when worn on the body, as described in this user guide, is 0.627 W/kg.

For body worn operation, this phone has been tested and meets the FCC RF exposure guidelines. Please use an accessory designated for this product or an accessory which contains no metal and which positions the handset a minimum of 1.5 cm from the body.

The use of accessories that do not satisfy these requirements may not comply with FCC RF exposure requirements, and should be avoided. The FCC has granted an Equipment Authorization for this model handset with all reported SAR levels evaluated as in compliance with the FCC RF emission guidelines. SAR information on this model handset is on file with the FCC and can be found under the Display Grant section of <http://www.fcc.gov/oet/ea/fccid/> after searching on FCC ID APYHRO00185. Additional information on Specific Absorption Rates (SAR) can be found on the FCC website at <http://www.fcc.gov/>.

輸出管理規制

本製品及び付属品は、日本輸出管理規制（「外国為替及び外国貿易法」及びその関連法令）の適用を受ける場合があります。また米国再輸出規制（Export Administration Regulations）の適用を受けます。本製品及び付属品を輸出及び再輸出する場合は、お客様の責任及び費用負担において必要となる手続きをお取りください。詳しい手続きについては経済産業省または米国商務省へお問い合わせください。

知的財産権

著作権・肖像権について

- お客様が本製品を利用して撮影またはインターネット上のホームページからのダウンロードやテレビ、ビデオなどにより取得した文章、画像、音楽、ソフトウェアなど第三者が著作権を有するコンテンツは、私的使用目的の複製や引用など著作権法上認められた場合を除き、著作権者に無断で複製、改変、公衆送信などすることはできません。実演や興行、展示物などには、私的使用目的であっても撮影または録音を制限している場合がありますので、ご注意ください。また、お客様が本製品を利用して本人の同意なしに他人の肖像を撮影したり、撮影した他人の肖像を本人の同意なしにインターネット上のホームページに掲載するなどして不特定多数に公開することは、肖像権を侵害するおそれがありますのでお控えください。

商標について

- 「FOMA」、「おサイフケータイ」、「トルカ」、「mopera」、「mopera U」、「キヤラ電」、「デコメール®」、「デコメ®」、「デコメアニメ®」、「デコメ絵文字®」、「着メーション」、「i モーションメール」、「i アプリ」、「i アプリDX」、「i モーション」、「i モード」、「i チャネル」、「iD」、「DCMX」、「WORLD WING」、「公共モード」、「WORLD CALL」、「セキュリティスキャン」、「メッセージF」、「マルチナンバー」、「おまかせロック」、「ケータイデータお預かりサービス」、「i Cお引こしサービス」、「かざしてリンク」、「きせかえツール」、「ケータイお探しサービス」、「i エリア」、「2in1」、「うた・ホーダイ」、「Music&Videoチャネル」、「メロディコール」、「エリアメール」、「イマドコサーチ」、「イマドコかんたんサーチ」、「マチキャラ」、「i コンシェル」、「i ウィジェット」、「i アプリコール」、「i スケジュール」、「docomo STYLE series」、「かんたんデコメ」、「spモード」、「Xi」、「Xi/ノックッシ」、「ドコモ地図ナビ」、「声の宅配便」、「i-mode」ロゴ、「i-appli」ロゴ、「i C」ロゴ、「DCMX」ロゴ、「iD」ロゴはNTTドコモの商標または登録商標です。

- 本機には、Symbian Foundation Limitedよりライセンス供与されたソフトウェアが含まれています。SymbianはSymbian Foundation Limitedの登録商標です。
- 「キャッチホン」は日本電信電話株式会社の登録商標です。
- マルチタスク/Multitaskは、日本電気株式会社の登録商標です。
- Microsoft®、Windows®、Windows Media®、Windows Vista®、PowerPoint®は、米国Microsoft Corporationの米国およびその他の国における商標または登録商標です。
- Microsoft Excel、Microsoft Wordは、米国のMicrosoft Corporationの商品名称です。
- QuickTimeは、米国および他の国々で登録された米国Apple Inc.の登録商標です。
- QRコードは株式会社デンソーウェブの登録商標です。
- microSDHCロゴはSD-3C, LLCの商標です。



JBlend

- Powered by JBlend™ Copyright 2002-2012 Aplix Corporation. All rights reserved. JBlendおよびJBlendに関する商標は、日本およびその他の国における株式会社アプリックスの商標または登録商標です。
- 「AXISフォント」は株式会社アクシスの登録商標です。また、「AXIS」フォントはタイププロジェクト株式会社が制作したフォントです。
- この製品では、シャープ株式会社が液晶画面で見やすく、読みやすくなるよう設計したLCフォントが搭載されています。LCフォント/LCFONTおよびLCF®は、シャープ株式会社の登録商標です。
- McAfee®、マカフィー®は米国法人McAfee, Inc. またはその関係会社の米国またはその他の国における登録商標です。
- ロヴィ、Rovi、Gガイド、G-GUIDE、Gガイドモバイル、G-GUIDE MOBILE、およびGガイド関連ロゴは、米国Rovi Corporationおよび/またはその関連会社の日本国内における商標または登録商標です。
- Google、モバイルGoogle マップは、Google, Inc.の登録商標です。
- OBEX™は、Infrared Data Association®の商標です。
- 「ふよふよ」は株式会社セガの商標または登録商標です。



- 「Facebook」は、Facebook,Inc.の商標または登録商標です。
- 「モバイルSuica」は、東日本旅客鉄道株式会社の登録商標です。
- ㊟はフェリカネットワークス株式会社の登録商標です。
- FlashFX[®] Pro™は、米国Datalight, Inc.の商標または登録商標です。
(U.S.Patent Office 5,860,082/6,260,156)
- PhotoSolid[®]、PhotoScouter[®]、ImageSurf[®]は株式会社モルフォの登録商標です。
- 文字変換は、オムロンソフトウェア株式会社のiWnnを使用しています。
iWnn@OMRON SOFTWARE Co., Ltd. 2008-2012 All Rights Reserved.
- 「ショットメモ」、「モーショントラッキング」、「ショットデコ」、「ベストセレクトフォト」、「クイック設定」、「ピクチャテーブル」はシャープ株式会社の商標または登録商標です。
- その他の社名および商品名は、それぞれ各社の商標または登録商標です。

その他

- FeliCaは、ソニー株式会社が開発した非接触ICカードの技術方式です。FeliCaは、ソニー株式会社の登録商標です。
- 本製品はMPEG-4 Visual Patent Portfolio Licenseに基づき、下記に該当するお客様による個人的で且つ非営利目的に基づく使用がライセンス許諾されています。これ以外の使用については、ライセンス許諾されておりません。
 - MPEG-4ビデオ規格準拠のビデオ(以下「MPEG-4ビデオ」と記載します)を符号化すること。
 - 個人的で且つ営利活動に従事していないお客様が符号化したMPEG-4ビデオを復号すること。
 - ライセンス許諾を受けているプロバイダから取得したMPEG-4ビデオを復号すること。
 その他の用途で使用する場合など詳細については、米国法人MPEG LA, LLCにお問い合わせください。
- 本製品はMPEG-4 Systems Patent Portfolio Licenseに基づき、MPEG-4システム規格準拠の符号化についてライセンス許諾されています。ただし、下記に該当する場合は追加のライセンスの取得およびロイヤリティの支払いが必要となります。
 - タイトルベースで課金する物理媒体に符号化データを記録または複製すること。
 - 永久記録および/または使用のために、符号化データにタイトルベースで課金してエンドユーザに配信すること。
 追加のライセンスについては、米国法人MPEG LA, LLCより許諾を受けることができます。詳細については、米国法人MPEG LA, LLCにお問い合わせください。

- 本製品は、AVCポートフォリオライセンスに基づき、お客様が個人的に、且つ非商業的な使用のために (i) AVC規格準拠のビデオ (以下「AVCビデオ」と記載します) を符号化するライセンス、および/または (ii) AVCビデオ (個人的で、且つ商業的活動に従事していないお客様により符号化されたAVCビデオ、および/またはAVCビデオを提供することについてライセンス許諾されているビデオプロバイダーから入手したAVCビデオに限ります) を復号するライセンスが許諾されています。その他の使用については、黙示的にも一切のライセンス許諾がされておりません。さらに詳しい情報については、MPEG LA, L.L.C.から入手できる可能性があります。

<http://www.mpegla.com>をご参照ください。

- 本製品は、VC-1 Patent Portfolio Licenseに基づき、お客様が個人的に、且つ非商業的な使用のために (i) VC-1規格準拠のビデオ (以下「VC-1ビデオ」と記載します) を符号化するライセンス、および/または (ii) VC-1ビデオ (個人的で、且つ商業的活動に従事していないお客様により符号化されたVC-1ビデオ、および/またはVC-1ビデオを提供することについてライセンス許諾されているビデオプロバイダーから入手したVC-1ビデオに限ります) を復号するライセンスが許諾されています。その他の使用については、黙示的にも一切のライセンス許諾がされておりません。さらに詳しい情報については、MPEG LA, L.L.C.から入手できる可能性があります。

<http://www.mpegla.com>をご参照ください。

- 本製品はAdobe Systems IncorporatedのAdobe® Flash® Lite®およびAdobe Reader® Mobileテクノロジーを搭載しています。
Adobe Flash Lite Copyright © 2003-2012 Adobe Systems Incorporated. All rights reserved.
Adobe Reader Mobile Copyright © 1993-2012 Adobe Systems Incorporated. All rights reserved.
Adobe, Adobe Reader、およびFlash Lite はAdobe Systems Incorporated (アドビシステムズ社) の米国ならびにその他の国における登録商標または商標です。

- 本製品は、株式会社ACCESSのNetFront Browser、NetFront Document Viewer、NetFront Sync Clientを搭載しています。
ACCESS、ACCESSロゴ、NetFrontは、日本国、米国、およびその他の国における株式会社ACCESSの登録商標または商標です。
Copyright © 2012 ACCESS CO., LTD. All rights reserved.
本製品の一部分にIndependent JPEG Groupが開発したモジュールが含まれています。

ACCESS™ NetFront®

- 本書では各OS (日本語版) を次のように略して表記しています。
 - Windows 7は、Microsoft® Windows® 7 (Starter、Home Basic、Home Premium、Professional、Enterprise、Ultimate) の略です。
 - Windows Vistaは、Windows Vista® (Home Basic、Home Premium、Business、Enterprise、Ultimate) の略です。
 - Windows XPは、Microsoft® Windows® XP Professional operating systemまたはMicrosoft® Windows® XP Home Edition operating systemの略です。

- 本製品内蔵のネット辞典ではBSDライセンスを使用しています。
Copyright © 2002,2003, Stefan Haustein, Oberhausen, Rhld., Germany
All rights reserved
 - Redistribution and use in source and binary forms, with or without modification, are permitted provided that the following conditions are met:
 - Redistributions of source code must retain the above copyright notice, this list of conditions and the following disclaimer. Redistributions in binary form must reproduce the above copyright notice, this list of conditions and the following disclaimer in the documentation and/or other materials provided with the distribution.
 - Neither the name of the <ORGANIZATION> nor the names of its contributors may be used to endorse or promote products derived from this software without specific prior written permission.

THIS SOFTWARE IS PROVIDED BY THE COPYRIGHT HOLDERS AND CONTRIBUTORS "AS IS" AND ANY EXPRESS OR IMPLIED WARRANTIES, INCLUDING, BUT NOT LIMITED TO, THE IMPLIED WARRANTIES OF MERCHANTABILITY AND FITNESS FOR A PARTICULAR PURPOSE ARE DISCLAIMED. IN NO EVENT SHALL THE COPYRIGHT OWNER OR CONTRIBUTORS BE LIABLE FOR ANY DIRECT, INDIRECT, INCIDENTAL, SPECIAL, EXEMPLARY, OR CONSEQUENTIAL DAMAGES (INCLUDING, BUT NOT LIMITED TO, PROCUREMENT OF SUBSTITUTE GOODS OR SERVICES; LOSS OF USE, DATA, OR PROFITS; OR BUSINESS INTERRUPTION) HOWEVER CAUSED AND ON ANY THEORY OF LIABILITY, WHETHER IN CONTRACT, STRICT LIABILITY, OR TORT (INCLUDING NEGLIGENCE OR OTHERWISE) ARISING IN ANY WAY OUT OF THE USE OF THIS SOFTWARE, EVEN IF ADVISED OF THE POSSIBILITY OF SUCH DAMAGE.

- 本製品に搭載しているHMM音声合成エンジンは、修正BSDライセンスを使用しています。
The HMM-Based Speech Synthesis System (HTS)
hts_engine API developed by HTS Working Group
<http://hts-engine.sourceforge.net/>
Copyright ©
2001-2010 Nagoya Institute of Technology, Department of Computer Science
2001-2008 Tokyo Institute of Technology, Interdisciplinary Graduate School of Science and Engineering
All rights reserved.
Redistribution and use in source and binary forms, with or without modification, are permitted provided that the following conditions are met:
 - Redistributions of source code must retain the above copyright notice, this list of conditions and the following disclaimer.
 - Redistributions in binary form must reproduce the above copyright notice, this list of conditions and the following disclaimer in the documentation and/or other materials provided with the distribution.
 - Neither the name of the HTS working group nor the names of its contributors may be used to endorse or promote products derived from this software without specific prior written permission.

THIS SOFTWARE IS PROVIDED BY THE COPYRIGHT HOLDERS AND CONTRIBUTORS "AS IS" AND ANY EXPRESS OR IMPLIED WARRANTIES, INCLUDING, BUT NOT LIMITED TO, THE IMPLIED WARRANTIES OF MERCHANTABILITY AND FITNESS FOR A PARTICULAR PURPOSE ARE DISCLAIMED. IN NO EVENT SHALL THE COPYRIGHT OWNER OR CONTRIBUTORS BE LIABLE FOR ANY DIRECT, INDIRECT, INCIDENTAL, SPECIAL, EXEMPLARY, OR CONSEQUENTIAL DAMAGES (INCLUDING, BUT NOT LIMITED TO, PROCUREMENT OF SUBSTITUTE GOODS OR SERVICES; LOSS OF USE, DATA, OR PROFITS; OR BUSINESS INTERRUPTION) HOWEVER CAUSED AND ON ANY THEORY OF LIABILITY, WHETHER IN CONTRACT, STRICT LIABILITY, OR TORT (INCLUDING NEGLIGENCE OR OTHERWISE) ARISING IN ANY WAY OUT OF THE USE OF THIS SOFTWARE, EVEN IF ADVISED OF THE POSSIBILITY OF SUCH DAMAGE.

- 本製品には、GNU Lesser General Public License (LGPL)、Mozilla Public License (MPL)、Netscape Public License (NPL)、Eclipse Public License (EPL)、Frontier Artistic License (FAL)、Zlib、その他のライセンスに基づくソフトウェアが含まれています。
当該ソフトウェアに関する詳細は、ノーマルメニューから[データBOX] ▶ [マイドキュメント] ▶ [プリインストール]フォルダの「オープンソースライセンス」、または下記サイトをご参照ください。LGPL、MPL、NPL、EPL、FALに基づいたソースコードのダウンロードについても、下記サイトをご参照ください。
<http://k-tai.sharp.co.jp/download/modules/oss/sh-03e/index.html>
なお、ソースコードの中身についてのご質問はお答えできませんので、あらかじめご了承ください。

- 本製品には、Khronos Public Licenseに基づくソフトウェアが含まれています。

Copyright © 2008 The Khronos Group Inc.

Permission is hereby granted, free of charge, to any person obtaining a copy of this software and /or associated documentation files (the "Materials"), to deal in the Materials without restriction, including without limitation the rights to use, copy, modify, merge, publish, distribute, sublicense, and/or sell copies of the Materials, and to permit persons to whom the Materials are furnished to do so, subject to the following conditions:

The above copyright notice and this permission notice shall be included in all copies or substantial portions of the Materials.

THE MATERIALS ARE PROVIDED "AS IS", WITHOUT WARRANTY OF ANY KIND, EXPRESS OR IMPLIED, INCLUDING BUT NOT LIMITED TO THE WARRANTIES OF MERCHANTABILITY, FITNESS FOR A PARTICULAR PURPOSE AND NONINFRINGEMENT.

IN NO EVENT SHALL THE AUTHORS OR COPYRIGHT HOLDERS BE LIABLE FOR ANY CLAIM, DAMAGES OR OTHER LIABILITY, WHETHER IN AN ACTION OF CONTRACT, TORT OR OTHERWISE, ARISING FROM, OUT OF OR IN CONNECTION WITH THE MATERIALS OR THE USE OR OTHER DEALINGS IN THE MATERIALS.

- 本製品には、Unicode Licenseに基づくソフトウェアが含まれています。
COPYRIGHT AND PERMISSION NOTICE
Copyright © 1991-2012 Unicode, Inc. All rights reserved. Distributed under the Terms of Use in <http://www.unicode.org/copyright.html>.

Permission is hereby granted, free of charge, to any person obtaining a copy of the Unicode data files and any associated documentation (the "Data Files") or Unicode software and any associated documentation (the "Software") to deal in the Data Files or Software without restriction, including without limitation the rights to use, copy, modify, merge, publish, distribute, and/or sell copies of the Data Files or Software, and to permit persons to whom the Data Files or Software are furnished to do so, provided that (a) the above copyright notice(s) and this permission notice appear with all copies of the Data Files or Software, (b) both the above copyright notice(s) and this permission notice appear in associated documentation, and (c) there is clear notice in each modified Data File or in the Software as well as in the documentation associated with the Data File(s) or Software that the data or software has been modified.

THE DATA FILES AND SOFTWARE ARE PROVIDED "AS IS", WITHOUT WARRANTY OF ANY KIND, EXPRESS OR IMPLIED, INCLUDING BUT NOT LIMITED TO THE WARRANTIES OF MERCHANTABILITY, FITNESS FOR A PARTICULAR PURPOSE AND NONINFRINGEMENT OF THIRD PARTY RIGHTS. IN NO EVENT SHALL THE COPYRIGHT HOLDER OR HOLDERS INCLUDED IN THIS NOTICE BE LIABLE FOR ANY CLAIM, OR ANY SPECIAL INDIRECT OR CONSEQUENTIAL DAMAGES, OR ANY DAMAGES WHATSOEVER RESULTING FROM LOSS OF USE, DATA OR PROFITS, WHETHER IN AN ACTION OF CONTRACT, NEGLIGENCE OR OTHER TORTIOUS ACTION, ARISING OUT OF OR IN CONNECTION WITH THE USE OR PERFORMANCE OF THE DATA FILES OR SOFTWARE.

Except as contained in this notice, the name of a copyright holder shall not be used in advertising or otherwise to promote the sale, use or other dealings in these Data Files or Software without prior written authorization of the copyright holder.

Unicode and the Unicode logo are trademarks of Unicode, Inc. in the United States and other countries. All third party trademarks referenced herein are the property of their respective owners.

- 本製品には、ICU Licenseに基づくソフトウェアが含まれています。

ICU License - ICU 1.8.1 and later

COPYRIGHT AND PERMISSION NOTICE

Copyright © 1995-2012 International Business Machines Corporation and others

All rights reserved.

Permission is hereby granted, free of charge, to any person obtaining a copy of this software and associated documentation files (the "Software"), to deal in the Software without restriction, including without limitation the rights to use, copy, modify, merge, publish, distribute, and/or sell copies of the Software, and to permit persons to whom the Software is furnished to do so, provided that the above copyright notice(s) and this permission notice appear in all copies of the Software and that both the above copyright notice(s) and this permission notice appear in supporting documentation.

THE SOFTWARE IS PROVIDED "AS IS", WITHOUT WARRANTY OF ANY KIND, EXPRESS OR IMPLIED, INCLUDING BUT NOT LIMITED TO THE WARRANTIES OF MERCHANTABILITY, FITNESS FOR A PARTICULAR PURPOSE AND NONINFRINGEMENT OF THIRD PARTY RIGHTS. IN NO EVENT SHALL THE COPYRIGHT HOLDER OR HOLDERS INCLUDED IN THIS NOTICE BE LIABLE FOR ANY CLAIM, OR ANY SPECIAL INDIRECT OR CONSEQUENTIAL DAMAGES, OR ANY DAMAGES WHATSOEVER RESULTING FROM LOSS OF USE, DATA OR PROFITS, WHETHER IN AN ACTION OF CONTRACT, NEGLIGENCE OR OTHER TORTIOUS ACTION, ARISING OUT OF OR IN CONNECTION WITH THE USE OR PERFORMANCE OF THIS SOFTWARE.

Except as contained in this notice, the name of a copyright holder shall not be used in advertising or otherwise to promote the sale, use or other dealings in this Software without prior written authorization of the copyright holder.

All trademarks and registered trademarks mentioned herein are the property of their respective owners.

索引

索引.....	486
---------	-----

索引

索引

本索引は、機能名や記載内容を要約した用語を「50音」、「英数字」の順に収録しています。

- サブメニュー操作(☞P.34)については、P.494「画面別サブメニュー一覧」をご利用ください。

あ

アイコンの種類	300	安全上のご注意	4	英語ガイドンス	393	便利ツール	357
相手からの電話のかけかた	405	アンテナアイコン設定	103	映像・音声切替	215	待受画面	357
明るさ	74	異常終了履歴	273	映像カッター	313	お問合せ(海外)	393
明るさ調整	212	位置情報	293	映像編集	312	音・映像設定	311
アクション一覧	74	一括解除	102	閲覧回数のクリア	334	音設定	319
アクション切替	74	移動		エフェクトカメラ	219	オプション品	1,447
新しいタブで開く	177	データ一覧画面	328	絵文字一覧	443	オペレータ名表示設定	407
アップロード	188	トルカ	289	絵文字入力	382	おまかせロック	112
アドレス・迷惑メール設定	162	内容表示画面	328	エリアメール	164	主な仕様	473
アニメ	227	フォルダー一覧画面	327	遠隔カスタマイズ	127	親子モード	116
アニメーション作成	221	メール	155	遠隔初期化	126	親子モード設定	116
アフターサービス	464	イマドコかんたんサーチ	293	遠隔操作設定	394	オリジナル証明書の設定	192
アラーム		イマドコサーチ	293	お預かりサービス/i コンシェル	409	音楽再生音優先設定	92
解除	358	イメージビューア	301	お預かりサービス/ i コンシェル	409	音楽データ	253
再設定	358	イヤホン機能設定	374	お預かり済アイコンクリア	122	音楽データ/うた文字保存	246
ソフト起動中	275	イヤホンスイッチ応答	375	お預かりセンター	202	音声クイック起動	354
利用	357	イヤホンスイッチ発信	375	お預かりセンターに保存	123	音声で文字入力	385
アラーム設定時刻の動作		イルミネーション設定	105	お預かりデータ確認/設定/更新	124	音声電話切替	56
アラーム	358	入替え	87	お預かりデータ確認/設定/更新	124	音声電話中の録音	369
スケジュール	362	インターネットムービープレーヤー	196	応答保留	68	音声の再生	351
アラーム設定内容画面	358	インフォメーション表示設定	202	オールロック	111	音声メモ一覧	72
アラームの優先順位	357	インポート	332	おサイフケータイ	280	音声メモ録音	369
暗証番号		ウィジェットアプリ起動	277	「おサイフケータイ対応サービス」利 用方法	280	音量設定	91
ドコモminiUIMカード	40	ウィジェットアプリダウンロード	277	おサイフケータイ利用	280		
FOMA端末	108			おサイフケータイ利用の注意	282		
		うた文字	254				
		うた文字ダウンロード	246	お知らせタイマー			

か

海外遠隔操作設定(有料) 409

海外転送でんわサービス(有料)	カメラ起動ボタン設定	216	切り取り	383	国際ダイヤルアシスト	63
..... 410	カメラギャラリー	335	緊急速報「エリアメール」受信		国際電話発信	
海外番号通知お願いサービス(有料)	カメラ使用中の動作	204	緊急速報「エリアメール」設定	164	WORLD CALL	63
..... 409	カメラ設定	216	緊急速報「エリアメール」設定	165	WORLD WING	404
海外利用サービス	カメラ設定保持	217	緊急通報	55	国際ローミング(WORLD WING)	
海外利用の前に	カメラ利用	275	クイックアラーム	361	故障かな?と思ったら	402
海外留守番電話サービス(有料)	カメラ利用前に	204	クイック検索		コピー	
..... 410	画面/音設定の初期化	102	受信メール詳細画面	367	データ一覧画面	326
海外ローミングガイドランス(有料)	画面設定	304	便利ツール	367	トルカ	289
..... 409	画面表示	175	クイックサイレント	94	内容表示画面	327
海外ローミング着信通知(有料)	画面メモ		クイック設定	35	フォルダー一覧画面	326
..... 409	表示	182	クイックダイヤル	88	メール本文	144
会社名別発信設定	保存	182	クイック伝言メモ	72	メール本文	155
外部機器との連携	カラーテーマ設定	103	クイックメール	88	文字	383
顔検出位置修正	カレンダー表示設定	95	区点コード入力	384	コピー履歴	384
顔文字	簡易番組表	236	グループ設定	80	個別着信設定	86
各社発行証明書設定	かんたんデコメ	137	グループ登録	80	個別バックアップ/復元	330
各種画面設定	関連機器	447	グループ別発信設定	80	コラムリーダー	226
各種設定リセット	記号入力	382	グループ名変更	80	コンテンツパッケージ	320
各種データ移動(本体⇔microSD)	きせかえツール設定	100	携帯電話機の比吸収率(SAR)		こんな表示が出たら	452
..... 327	きせかえツールのリセット	102		476		
各種データコピー(本体⇔microSD)	機能切替	356	ケータイデータお預かりサービス			
..... 325	機能終了	356	検索	121		
各種利用制限	機能呼出		ドキュメント	348		
各部の名称と機能	各メニュー	33	トルカ	289		
「かざしてリンク対応サービス」利用	マルチアシスタント		PDF	346		
方法	(マルチタスク)	356	検索して電話発信	82		
画質選択	基本操作	25	検索方法選択	81		
歌詞表示	キャッシュ	176	圏内自動送信	141		
画像切り出し	キャッチホン	389	公共モード	69		
画像/名前表示切替	キャッチホン利用	389	公共モード(電源OFF)	70		
画像のバックアップ	キャラ電	316	公共モード(ドライブモード)	69		
画像表示	キャラ電切替	74	高速モード	212		
画像品質設定	キャラ電設定	74	項目選択	176		
画像編集	休日設定	362	声の宅配便	60		
画像編集メニュー	共通再生モード	216	声の宅配便の流れ	60		
画像保存	共通設定	190	声の宅配便利用	60		
画像を更新	曲追加	253				
かな入力	切り出して保存	221				

さ

災害用音声お届けサービス	61
再検索アイコン表示設定	407
在圏状態表示	406
サイズ選択	212
再生制限	251
サイト閲覧履歴	179
サイトでiモーション再生	195
サイトでiモーション取得	195
サイトの操作	175
サイトの見かた	175
削除	
各種データ	335
各種データのユーザフォルダ	
.....	333
メール	155

メールのユーザフォルダ	154	上限通知アイコン消去	370	利用	359	送信映像設定	73
撮影画面	207	詳細設定/通信履歴	124	スケジュール確認	363	送信者アドレス切替(A+B)	396
撮影画面のボタン操作	206	使用状況確認		スケジュール等を更新	121	送信日時予約	140
撮影後に画像編集	219	本体	337	スケジュール連絡先	365	送信BOX	145
撮影時設定	212	microSD	330	スタンプ貼り付け	220	ソート	334
撮影ポジション	205	肖像権	479	ストックアイコン	30	即時更新	469
撮影モード切替	212	商標	479	ストリーミングタイプ		その他音設定	91
サブディスプレイ設定	97	情報表示	335	ムービー	195	ソフト一覧	263
サブメニュー	34	情報編集	253	i モーション	194	ソフトウェア更新	466
参照メール表示	133	情報リーダー	226	スライドショー開始	304	ソフトウェア更新起動	468
シークレットコード設定	87	証明書設定	192	スライドショー設定	304	ソフトウェア更新利用にあたり	
シークレット属性設定	88	証明書操作	192	静止画撮影	210	ソフト起動中のサイト表示	274
シークレットモード	119	照明設定	98	静止画添付	305	ソフト情報表示設定	263
シーン別撮影	214	照定点灯時間設定		静止画録画	240	ソフトの並べ替え	266
シーン/モード設定変更	215	撮影画面	217	製造番号送信	173		
しおり表示	345	i アプリ	266	赤外線受信	340		
しり番号	396	ショートカット作成	38	赤外線送信	340		
視聴予約	240	ショートカット設定	162	赤外線通信			
自動お預かりへ移動	122	ショートカット利用	38	ソフト起動中	275		
自動キロック	113	初期設定	48	利用	337		
自動起動	270	ショットデコ	227	赤外線通信からi アプリ起動			
自動起動失敗履歴	273	ショットメモ	223		341		
自動起動設定	269	署名編集設定	159	赤外線通信使用時の注意	340		
自動起動設定の優先順位	270	新規グループ作成	39	赤外線通信で送受信できるデータ			
自動切替モード	217	新規作成	361		338		
自動更新設定		新着メッセージR/F表示	163	セキュリティエラー履歴	273		
スキャン機能	471	新着i モードメール表示	142	セキュリティスキャン機能			
ソフトウェア更新	467	シンプルメニュー	34	(スキャン機能)	471		
自動電源OFF	356	シンプルメニュー一覧	441	接続先設定	191		
自動電源ON	356	スイッチ付イヤホンマイク	374	設定情報を更新	123		
自動保存モード	217	ズーム調整		設定1に保存	216		
シャッター音	217	カメラ	212	設定2に保存	216		
シャッフル	276	テレビ電話	74	セルフタイマー	213		
しゃべって検索	354	スキャン機能	471	セルフモード	112		
充電	43	スキャン機能設定	472	セレクトメニュー	31		
祝日設定	362	スキャン結果表示	472	セレクトメニュー登録	366		
受信設定	160	スケジュール		全画面表示切替	216		
受信BOX	145	便利ツール	359	選択受信添付ファイル取得	144		
受話音量調節	67	待受画面	361	操作切替	237		

た

滞在国から他国(日本を含む)への 発信	404
滞在国内での着信	405
滞在国内での発信	404
滞在国内への発信	405
代替画像	73
代替画像の優先順位	74
タイトル	205
タイトル編集	334
ダイヤル発信制限	114
ダイヤルボタンの文字割り当て一覧 (かな入力)	442
ダウンロード	
各種データ	185
フルブラウザ	187
i アプリ	262
i モード	187
ダウンロード辞書	385
卓上ホルダ	45
ダビング10	326
単語登録(ユーザ辞書)	384

端末暗証番号	108	通話中の着信動作	394	デコレーション	133	電池残量について	230
端末暗証番号設定	109	通話中の録音	368	デフォルト設定に戻す	218	電池バック取り付けかた	42
端末エラー情報送信設定	466	通話中の録画	368	手ぶれ補正	214	電池バック取り外しかた	42
端末クリーンアップ	375	通話中保留	55	テレビ電話	52	電池マーク%一時表示	47
地図	292	通話料金自動リセット設定	370	テレビ電話画像選択	74	添付ファイル	139
地図アプリ	292	通話料金上限通知	370	テレビ電話切替	56	添付ファイル確認・保存・削除	
地図選択	292	通話料金表示	370	テレビ電話切替機能通知	76	電話着信イルミネーションの優先順位	105
知的財産権	479	通話を終了して電話に出る	390	テレビ電話着信設定	68	電話帳	78
着うたフル®ダウンロード	246	使いかたガイド	39	テレビ電話中画面	52	電話帳検索	81
着信音設定		定型文	382	テレビ電話中の録画	369	電話帳コピー(本体⇔ドコモminiUIMカード)	79
各種データ	90	定型文修正	383	テレビ電話伝言メモ	70	電話帳削除	87
着うたフル®	253	定型文/単語登録	160	テレビ電話伝言メモを設定すると	71	電話帳登録	
着信音の優先順位	90	定型文登録	383	テレビ電話動作設定	75	電話帳	78
着信回避設定	397	ディスプレイ	26	テレビ電話発信設定	68	メール	144
着信拒否設定	120	ディスプレイのアレンジ	103	テレビリンク	238	電話帳内容表示画面	84
着信詳細設定	67	データ一覧画面	299	テレビリンク登録	238	電話帳を更新	121
着信通知サービス	389	データ一括削除	125	テレビリンク表示	238	電話帳2in1設定	396
着信履歴	57	データ確認/ダウンロード	124	テロップ表示設定	199	電話/テレビ電話応答	66
チャプター一覧	258	データ管理	334	電源OFF	48	電話/テレビ電話発信	53
チャンネル設定	231	データ検索	336	電源OFF時 Cロック設定	284	電話発信	
チャンネルビュー	236	データ送受信		電源ON	48	サブアドレス指定	64
チャンネルリスト選択	232	赤外線通信	340	伝言メモ	70	ソフト起動中	274
チャンネルリスト登録	232	i C通信	342	伝言メモ一覧	72	メール	144
著作権	479	データ送受信設定	342	伝言メモ設定	71	電話発着信画像の優先順位	96
追加サービス	400	データ通信	412	伝言メモを設定すると	71	電話発着信設定	68
通信中音声電話発信	355	データ通信準備	415	転送ガイダンス設定	391	トイカメラ	218
通信モード	331	データ通信に必要な機器	414	転送でんわサービス	390	動画再生ソフト	448
ツータッチサイト	181	データ通信の動作環境	414	転送でんわサービスの通話料		動画撮影	211
ツータッチサイト登録	181	データ通信利用にあたり	413	転送でんわサービスの流れ	391	動画撮影中の静止画撮影	211
ツータッチ i アプリ	269	データ転送(OBEX™通信)準備		転送でんわサービス利用	391	動画の再生	351
ツータッチ i アプリ起動	269	データBOX	296	電池アイコン設定		動画・i モーション添付	311
ツータッチ i アプリ登録	269	データBOXのビューア	296	電池	47	動作設定	266
ツータッチ i アプリ表示	269	データBOX表示	216	待受画面設定	103	登録件数	475
通話時間表示	370	テキスト範囲選択	177	電池が切れそうになったとき	47	登録サイト表示	173
通話時間・料金	369	デコメアニメ®	135	電池残量	47	トータルカスタマイズ	103
通話中詳細設定	64	デコメール®	133	電池残量確認	47	ドキュメントビューア	346
通話中通信機能利用	355	デコメ®テンプレート	136				
通話中電話応答	390						
通話中電話発信	390						

時計表示設定	95
ドコモケータイdatalink	416
ドコモ故障問合せ	393
ドコモ コネクションマネージャの紹介	415
ドコモ総合案内・受付	393
ドコモへのお問合せ	393
ドコモminiUIMカード	39
ドコモminiUIMカード電話帳	78
ドコモminiUIMカード取り付けかた	40
ドコモminiUIMカード取り外しかた	40
ドコモminiUIMカードへのSMS保存	168
ドコモUIMカードセキュリティ機能	41
ドコモUIMカード(FOMAカード)コピー	79
電話帳内容表示画面	79
電話帳リスト画面	79
ドコモUIMカード(FOMAカード)へコピー	168
メール一覧画面	168
メール詳細画面	168
取り扱い上のご注意	12
トルカ	284
トルカ管理	288
トルカサウンド設定	290
トルカ自動表示	290
トルカ自動読取チェック	290
トルカ重複チェック	290
トルカ取得	285
トルカ(詳細)取得	288
トルカ設定	290
トルカ表示	285
トルカ保存	275
トルカメール添付	288
トレース情報	273

な

入力モード切替	379
入力モードの種類	379
ネットワーク暗証番号	108
ネットワークサーチ設定	406
ネットワークサービス	409
ノイズキャンセラ	215
ノーマルメニュー	31
ノーマルメニュー一覧	418
ノーマルメニュー変更	100

は

バーコードリーダー	
読み取り	224
利用	223
バージョンアップ	273
バージョン表示	473
パーソナルデータロック	114
バイブレータ設定	
各機能	92
i アプリ	266
パケット通信中着信設定	76
パスワード	108
パスワード設定	117
パソコン接続利用前に	414
パターンデータ更新	471
バックアップ/復元	328
発信オプション	55
発信者番号通知	50
発信詳細設定	64
発信者一覧	59
発信日時動作設定	68
貼り付け	383
範囲選択	134
番組移動	259
番組再生	256
番組手動取得	256

番組設定	255
番組表	237
番組表 i アプリ	240
番組を設定すると	255
番号/アドレス一括登録	144
番号通知	
発信オプション	61
利用	61
番号通知お願いサービス	392
番号通知お願いサービス利用	392
番号非通知	
発信オプション	61
利用	61
番号別発信者設定	397
ハンズフリー	56
ハンズフリー対応機器	65
反転表示情報	183
ピクチャテーブル	304
日付時刻設定	49
表示位置調整	221
表示画質設定	105
表示切替	
データ/フォルダー一覧	301
電話帳	85
表示設定	157
表示速度優先モード	100
表示方法変更	301
標準タイプ	194
ファイルサイズ制限	215
ファイル名編集	334
フェムトセル	376
フォーカス設定	214
フォーカスモード	35
フォーカスロック	214
フォルダ間移動	335
フォルダ管理	333
フォルダシークレットOFF	154
フォルダシークレットON	154

フォルダ新規作成	
各種データ	333
メールBOX	154
フォルダセキュリティ	333
フォルダ名編集	333
フォント	138
フォント(書体)のリセット	106
フォント選択	105
フォントチェンジ	138
複数のソフト起動	268
不在着信	70
プチエステ	307
プッシュホン信号	62
プッシュホン信号登録	62
プッシュホン信号利用	62
ブライトモード	99
プライバシー設定	115
フラグ	155
プリインストール i アプリ	268
振分け条件設定	
トルカ	288
メール	158
振分け条件登録	159
ブルーレイディスクレコーダー	
	312
フルブラウザ切替	178
フルブラウザ設定	189
フルブラウザホーム	174
フルブラウザ利用確認画面	175
プレイリスト	
管理	253
再生	251
プレイリスト管理	253
プレイリスト新規作成	253
プレイリストに登録	253
フレーム撮影	213
フレーム対応ページ	177
プレフィックス	64
ブログ機能	218

ブログ/SNS投稿先設定	161	保存先選択	216	マナーモードのワンタッチ設定/解除	94	メール	143
プロフィール		保存した i モードメールを送信	141	マルチアクセス	355	i モード	143
詳細	368	保存した i モードメールを編集	141	マルチアクセスの組み合わせ	446	メール送信履歴	156
表示	50	ポップアップメッセージ	31	マルチアシスタント(マルチタスク)	356	メールチェンジ	138
プロフィール登録	367	保留音設定	68	マルチアシスタント(マルチタスク)	356	メール着信イルミネーションの優先順位	105
分類登録	334	ホワイトバランス	213	マルチウインドウ	236	メール着信音の優先順位	90
ベーシックメニュー	31	本書の見かた	1	マルチナンバー	395	メール本文の簡単入力	141
ベーシックメニュー一覧	418	本体付属品	1	マルチナンバー選択	395	メール/メッセージ問合せ	143
ベーシックメニュー変更	104	本体へコピー		マンガ・ブックリーダー	348	メール/メッセージ問合せ設定	
変換パターン	138	電話帳内容表示画面	79	未送信BOX	145	メール/SMS作成	144
編集		電話帳リスト画面	79	ミニレビュー	209	メッセージ確認・設定(サイト)	
スケジュール	365	メール一覧画面	168	ミュージック	249		61
電話帳	86	本体へ1件コピー	168	ミュージックプレーヤー	246	メッセージR	408
予約リスト	243	本文入力後にデコメアニメ®作成		ミュージックプレーヤー画面	247, 248	メッセージR/Fからトルカ取得	
編集時自動保存設定	161		139	ミュージックプレーヤー再生			285
返信設定	161	ま		ミュージックプレーヤーフォルダ	249	メッセージR/F受信	162
便利ツールのビューア	299	マークの意味	30	ミュージックプレーヤーのフォルダ	247	メッセージR/F表示	163
ボイスレコーダー		マークの説明	300	ムービー	194	メニュー一覧	418
利用	343	マークの追加	346	ムービー取得	195	メニュー画面切替	31
録音	343	マーク表示	345	名刺リーダー	225	メニュー画面リセット	102
ボイスレコーダー録音時間	475	マイカメラ	216	迷惑電話ストップサービス	391	メニュー設定	102
ポイント操作	177	マイピクチャ登録	351	迷惑電話ストップサービス利用	392	メニュー設定オールリセット	
防水/防塵性能	16	マイメニュー	173	メールアドレス自動取得	368	メニューの設定と選択	31
放送波	230	マスク(目隠し)された情報表示	351	メール管理	154	メモ	371
放送用保存領域	231	待受画面設定	94	メール起動時表示	141	メモ確認	373
防犯ブザー	117	待受画面選択	94	メール機能	218	メモ修正	373
防犯ブザー起動	118	待受メモ表示設定	95	メールグループ	160	メモリ確認	337
防犯ブザー設定	117	マチキャラ	317	メール検索	156	メモリ不足になったとき	337
防犯ブザーの動作停止	119	マチキャラおしゃべり設定	103	メール再振分け	155	メモディフォル	93
保護	155	マチキャラ設定		メール自動受信	142	メモディ添付	319
保護件数	475	データBOX	318	メール受信履歴	156	メモディプレーヤー	318
保証	464	本体設定	102	メール設定	157	モーションデコ	
保証とアフターサービス	464	マナー解除	93	メール選択受信		カメラ	228
保存		マナーモード選択	93	海外設定	408	動画/i モーション	311
i モーション	196					モード別待受画面設定	396
i モードメール	140					目次	2
保存件数	475						
保存件数オーバーになったとき	337						

i モードメール返信	144	JANコード	223	Music&Videoチャンネル番組再生	Select language	106
i モードメール保存	140	Mail To機能	184256	SMS作成	166
i モード/web設定	189	Mail To機能利用	351	Music&Videoチャンネル番組設定	SMS受信	167
l Cオーナー確認	283	Media To機能	184255	SMS設定	167
l Cオーナー変更	283	microSD	330	MyFACE自動更新設定	SMS送信	166
i Cお引っこしサービス	280	microSD一括振分け	332	MyFACE設定	SMS問合せ	167
l Cカード一覧	281	microSDカード	321	MyFACE利用	SSL/TLS対応ページ	173
l Cカードオートロック設定	283	microSDカード管理	330	PDF対応ビューア	UIMカード(FOMAカード)設定	110
.....283		microSDカード取り付け	322	Phone To(AV Phone To)機能110	
l Cカードからトルカ取得	290	microSDカード取り外し	322184	UIMカード(FOMAカード)操作	
l Cカード利用状況	282	microSDカードの管理情報更新	331	Phone To(AV Phone To)機能利用78	
l Cカードロック	283331	351	URL入力	179
l Cカードロック解除予約	283	microSDカードの初期化	330	PINロック解除	URL入力履歴	179
i C受信	342	microSDカードのフォルダ構成	323	PINロック解除コード	USBモード	331
i C送信	342323		PIN1コード	Web To機能	184
i C通信		microSDモード	331	PIN2コード	Web To機能利用	351
ソフト起動中	275	microSDリーダーライター	331	QRコード	WORLD CALL	62
利用	341	Music&Videoチャンネル		QRコード利用	WORLD WING	402
i C通信機能使用時の注意	341	データBOX	259	RSS登録	WORLD WING利用者への発信	405
i Menu検索	170	利用	254	RSSリーダー405	
i Menu表示	170			RSSリーダー利用185	

画面別サブメニュー一覧

画像編集画面	220	スケジュール詳細画面	364	会社名一覧画面	84	フルブラウザ	
カメラギャラリー		スケジュール連絡先画面	365	グループ一覧画面	83	サイト表示画面	175
カメラギャラリー画面	335	予定リスト画面	364	電話帳内容表示画面	84	プロフィール詳細画面	368
検索結果画面	335	i スケジュール一覧画面	366	電話帳リスト画面	82	ベーシックメニュー画面	32
画面メモ		i スケジュール詳細画面	366	ドコモminiUIMカード電話帳グループ一覧画面	84	ボイスレコーダー画面	343
画面メモ一覧画面	182	i スケジュール予定一覧画面	366	ドコモminiUIMカード電話帳内容表示画面	84	マイビクチャ	
画面メモ表示画面	183			ドコモminiUIMカード電話帳リスト画面	83	画像一覧画面	302
スクリーンキャプチャ表示画面	183	静止画撮影		ドコモminiUIMカード電話帳リスト画面	83	画像表示画面	303
		静止画プレビュー画面	210	電話/テレビ電話		画像編集画面	305
きせかえツール		連続撮影プレビュー画面	222	音声電話着信中画面	66	フォルダー一覧画面	302
きせかえツール一覧画面	101	セレクトメニュー画面	32	音声電話中画面	54	待受メモ画面	95
きせかえツール内データ一覧画面	102	チャンネル設定		音声電話通話中着信画面	66	マチキャラ	
フォルダー一覧画面	101	チャンネル番号一覧画面	232	テレビ電話着信中画面	66	フォルダー一覧画面	317
キャラ電		チャンネルリスト一覧画面	232	テレビ電話中画面	54	マチキャラ一覧画面	317
キャラ電一覧画面	316	ツイッタータッチサイト一覧画面	181	テレビ電話通話中着信画面	67	マンガ・ブックリーダー	
キャラ電再生画面	317	ツイッター i アプリ一覧画面	269	電話番号入力画面	54	データ一覧画面	349
フォルダー一覧画面	316	使いかたガイド		ドキュメントビューア		内容表示画面	349
クイック検索画面	367	内容表示画面	39	データ一覧画面	347	フォルダー一覧画面	349
国際ダイヤルアシスト		データ検索		内容表示画面	347	ミュージック	
国番号一覧画面	64	検索結果画面	336	フォルダー一覧画面	347	音楽データ一覧画面	250
国際プレフィックス一覧画面	64	検索設定画面	336	トルカ		フォルダー一覧画面	250
		デコメアニメ®		検索結果画面	289	プレイリスト音楽データ一覧画面	251
コラムリーダー画面	227	デコメアニメ®作成画面	136	トルカ一覧画面	287	ミュージックプレーヤー	250
コンテンツパッケージ		デコメアニメ®テンプレート	137	トルカ(詳細)表示画面	288	ユーザプレイリスト一覧画面	251
コンテンツパッケージ一覧画面	321	デコメアニメ®編集画面	136	トルカ表示画面	287	名刺リーダー画面	225
コンテンツパッケージ利用画面	321	デコメール®テンプレート一覧画面	137	フォルダー一覧画面	286	メール	
サイト閲覧履歴一覧画面	179	テレビリンク		振分け条件設定画面	288	受信メール一覧画面	150
情報リーダー画面	226	テレビリンク一覧画面	239	ノーマルメニュー画面	32	受信メール詳細画面	152
ショートカット画面		テレビリンク表示画面	239	バーコードリーダー		送信メール一覧画面	151
グループ名選択時	38	フォルダー一覧画面	238	バーコードリーダー画面	224	送信メール詳細画面	153
ショートカット選択時	38	電卓画面	371	読み取り結果画面	224	振分け条件設定画面	159
ショットデコ撮影画面	227	電話帳検索		発着信一覧		本文入力画面	132
スケジュール				着信履歴画面	60	未送信メール一覧画面	152
カレンダー画面	360			発着信一覧画面	59	メールグループ一覧画面	161
				リダイヤル画面	59	メールグループ詳細画面	161

メール作成画面	131	録画予約履歴一覧画面	243	i アプリ使用データ一覧画面	274	Music&Videoチャンネルメニュー	255
履歴一覧画面	156	リダイヤル/着信履歴		i チャンネル一覧画面	198	MyFACE	
履歴詳細画面	157	着信履歴一覧画面	58	i モーション		情報表示画面	37
BOX一覧画面	149	着信履歴詳細画面	59	映像一覧画面	309	MyFACE画面	37
メッセージR/F表示		リダイヤル一覧画面	58	映像編集画面	313	PDF対応ビューア	
メッセージ一覧画面	163	リダイヤル詳細画面	58	フォルダー一覧画面	309	検索画面	346
メッセージ詳細画面	164	ワンセグ		i モーション再生画面	310	データ一覧画面	344
メモ		画像一覧画面	315	i モーション・ムービー取得		内容表示画面	344
メモ一覧画面	372	画像表示画面	315	ムービー再生画面	197	フォルダー一覧画面	344
メモ詳細画面	373	ビデオ一覧画面	315	i モーション取得再生画面		マーク一覧画面	346
メモリスト画面	73	ビデオ再生画面	315	フォルダー再生画面	196	i モードしおり一覧画面	345
メモディプレイヤー		フォルダー一覧画面	315	ワンセグ視聴画面	234	RSSリーダー	
フォルダー一覧画面	318	Bookmark		i モード		記事一覧画面	185
メモディー一覧画面	318	Bookmark一覧画面	181	サイト表示画面	171	記事概要画面	185
メモディ再生画面	319	Bookmarkフォルダー一覧画面		I Cカード一覧画面	281	RSSリーダー一覧画面	185
モーションデコ撮影画面	228		180	Music&Videoチャンネル		SMS作成画面	166
文字入力画面	380	i アプリ		チャプター一覧画面	258	URL入力履歴一覧画面	179
予約/予約リスト		ソフト一覧画面	265	番組一覧画面	259	USSD登録	
日付別予約確認画面	242	フォルダー一覧画面	264	フォルダー一覧画面	259	応答メッセージ一覧画面	400
予約詳細画面	242	i アプリコール履歴	271	Music&Videoチャンネルプレイヤー	258	USSDサービス一覧画面	400
予約/予約リスト画面	242						

ご契約内容の確認・変更、各種サービスのお申込、各種資料請求をオンライン上で承っております。

i モードから

i Menu▶お客様サポート▶お申込・お手続き▶各種お申込・お手続き

【バケット通信料無料】

パソコンから

My docomo(<http://www.mydocomo.com/>)▶各種お申込・お手続き

- ※ i モードからご利用になる場合、「ネットワーク暗証番号」が必要となります。
- ※ i モードからご利用になる際は、一部有料となる場合があります。
- ※ パソコンからご利用になる場合、「docomo ID/パスワード」が必要となります。
- ※ 「ネットワーク暗証番号」および「docomo ID/パスワード」をお持ちでない方・お忘れの方は裏表紙の「総合お問い合わせ先」にご相談ください。
- ※ ご契約内容によってはご利用にならない場合があります。
- ※ システムメンテナンスなどにより、ご利用にならない場合があります。

マナーもいっしょに携帯しましょう

FOMA端末を使用する場合は、周囲の方の迷惑にならないように注意しましょう。

こんな場合は必ず電源を切りましょう

■ 使用禁止の場所にいる場合

航空機内や病院では、各航空会社または各医療機関の指示に従ってください。使用を禁止されている場所では、電源を切ってください。

こんな場合は公共モードに設定しましょう

■ 運転中の場合

運転中の携帯電話を手で保持しての使用は罰則の対象となります。ただし、傷病者の救護または公共の安全の維持など、やむを得ない場合を除きます。

■ 劇場・映画館・美術館など公共の場所にいる場合

静かにするべき公共の場所でFOMA端末を使用すると、周囲の方への迷惑になります。

使用する場所や声・着信音の大きさに注意しましょう

■ レストランやホテルのロビーなどの静かな場所でFOMA端末を使用する場合は、声の大きさなどに気をつけましょう。

■ 街の中では、通行の妨げにならない場所で使用しましょう。

プライバシーに配慮しましょう



カメラ付き携帯電話を利用して撮影や画像送信を行う際は、プライバシーなどにご配慮ください。

こんな機能が公共のマナーを守ります

かかってきた電話に応答しない設定や、FOMA端末から鳴る音を消す設定など、便利な機能があります。

● マナーモード(☎P.93)/オリジナルマナーモード(☎P.93)

キー確認音・着信音などFOMA端末から鳴る音を消し、伝言メモが起動します(マナーモード)。マナーモードに伝言メモ機能の有無の設定やバイブレータ・着信音の設定の変更もできます(オリジナルマナーモード)。

※ ただし、シャッター音は消せません。

● 公共モード(ドライブモード/電源OFF)(☎P.69)

電話をかかってきた相手に、運転中もしくは携帯電話の利用を控えなければならぬ場所、または電源を切る必要がある場所にいる旨のガイダンスを流し、自動的に電話を終了します。

● バイブレータ(☎P.92)

電話がかかってきたことを、振動で知らせます。

● 伝言メモ(☎P.70)

電話に出られない場合に、電話をかかってきた相手の方の用件を録音します。

※ その他にも、留守番電話サービス(☎P.388)、転送でんわサービス(☎P.390)などのオプションサービスが利用できます。



モバイルリサイクルネットワーク
環境省認定回収事業者

ご不要になった携帯電話などは、自社・他社製品を問わず回収をしていますので、お近くのドコモショップへお持ちください。

※ 回収対象：携帯電話、PHS、電池パック、充電器、卓上ホルダ(自社・他社製品を問わず回収)

総合お問い合わせ先<ドコモ インフォメーションセンター>

■ドコモの携帯電話からの場合

 (局番なしの) **151** (無料)

※一般電話などからはご利用になれません。

■一般電話などからの場合

 **0120-800-000**

※一部のIP電話からは接続できない場合があります。

受付時間 午前9:00~午後8:00 (年中無休)

●番号をよくご確認の上、お間違いないようにおかけください。

●各種手続き、故障・アフターサービスについては、上記お問い合わせ先にご連絡いただくか、ドコモホームページ、iモードサイトにてお近くのドコモショップなどにお問い合わせください。

ドコモホームページ <http://www.nttdocomo.co.jp/>

故障お問い合わせ先

■ドコモの携帯電話からの場合

 (局番なしの) **113** (無料)

※一般電話などからはご利用になれません。

■一般電話などからの場合

 **0120-800-000**

※一部のIP電話からは接続できない場合があります。

受付時間 24時間 (年中無休)

iモードサイト i Menu ▶お客様サポート▶ドコモショップ

海外での紛失、盗難、故障および各種お問い合わせ先 (24時間受付)

■ドコモの携帯電話からの場合

滞在国の国際電話
アクセス番号

-81-3-6832-6600* (無料)

*一般電話などでかけた場合には、日本向け通話料がかかります。

※SH+03Eからご利用の場合は、+81-3-6832-6600でつながります。(「+」は「0」ボタンを1秒以上押します。)

■一般電話などからの場合<ユニバーサルナンバー>

ユニバーサルナンバー用
国際識別番号

-8000120-0151*

*滞在国内通話料などがかかる場合があります。

※主要国の国際電話アクセス番号/ユニバーサルナンバー用国際識別番号については、ドコモの「国際サービスホームページ」をご覧ください。

●紛失・盗難などにあわれたら、速やかに利用中断手続きをお取りください。

●お客様が購入されたFOMA端末に故障が発生した場合は、ご帰国後にドコモ指定の故障取扱窓口へご持参ください。



マナーもいっしょに携帯しましょう。

◎公共の場所で携帯電話をご利用の際は、周囲の方への心くばりを忘れずに。