

F-01B

ISSUE DATE:

'09.11

NAME:

PHONE NUMBER:

MAIL ADDRESS:

取扱説明書〈詳細版〉

^{NTT}
docomo

docomo **PRIME** series

かんたん検索/目次/注意事項

ご使用前の確認

電話/テレビ電話

電話帳

音/画面/照明設定

あんしん設定

メール

iモード/フルブラウザ

iモード・ムービー/
iチャンネル/iコンシェル

カメラ

ワンセグ

Music

iアプリ/iウィジェット

おサイフケータイ/トルカ

地図・GPS機能

データ管理

便利な機能

文字入力

ネットワークサービス

海外利用

パソコン接続

録録/困ったときには

索引

ドコモ W-CDMA・GSM/GPRS 方式

このたびは、「docomo PRIME series F-01B」をお買い上げいただきまして、まことにありがとうございます。

ご利用の前に、あるいはご利用中に、この取扱説明書およびその他のオプション機器に添付の個別取扱説明書をよくお読みいただき、正しくお使いください。取扱説明書に不明な点がございましたら、取扱説明書裏面の「総合お問い合わせ先」までお問い合わせください。

F-01Bは、お客様の有能なパートナーです。大切にお取り扱いの上、末長くご愛用ください。

FOMA端末のご使用にあたって

- FOMA端末は無線を利用しているため、トンネル・地下・建物の中などで電波の届かない所、屋外でも電波の弱い所およびFOMAサービスエリア外ではご使用になれません。また、高層ビル・マンションなどの高層階で見晴らしのよい所であってもご使用にならない場合があります。なお、電波が強くアンテナアイコンが3本表示されている状態で、移動せずに使用している場合でも通話が切れることがありますので、ご了承ください。
- 公共の場所、人の多い所や静かな所などでは、まわりの方の迷惑にならないようにご使用ください。
- FOMA端末は電波を利用している関係上、第三者により通話を傍受されるケースもないとはいえません。しかし、W-CDMA・GSM/GPRS方式では秘話機能をすべての通話について自動的にサポートしますので、第三者が受信機で傍受したとしても、ただの雑音としか聞き取れません。
- FOMA端末は、音声をデジタル信号に変換して無線による通信を行うことから、電波状態の悪い所へ移動するなど、送信されてきたデジタル信号を正確に復元できない場合には、実際の音声と異なって聞こえる場合があります。
- お客様ご自身でFOMA端末に登録された情報内容（電話帳、スケジュール、テキストメモ、伝言メモ、音声メモ、動画メモなど）は、別にメモを取るなどして保管して下さるようお願いいたします。FOMA端末の故障や修理、機種変更やその他の取り扱いなどによって、万が一、登録された情報内容が消失してしまうことがあっても、当社としては責任を負いかねますのであらかじめご了承ください。

- 大切なデータはmicroSDカードに保存することをおすすめします。また、パソコンをお持ちの場合は、ドコモケータイdatalinkを利用して電話帳やメール、スケジュールなどの情報をパソコンに転送・保管できます。
- お客様はSSL/TLSをご自身の判断と責任においてご利用することを承諾するものとします。
お客様によるSSL/TLSのご利用にあたり、ドコモおよび別掲の認証会社はお客様に対しSSL/TLSの安全性などに関し何ら保証を行うものではなく、万が一何らかの損害が発生したとしても一切責任を負いませんので、あらかじめご了承ください。
認証会社：日本ベリサイン株式会社、サイバートラスト株式会社、GMOグローバルサイン株式会社、RSAセキュリティ株式会社、セコムトラストシステムズ株式会社、株式会社コモドジャパン、Entrust, Inc.
- このFOMA端末は、FOMAプラスエリアおよびFOMAハイスピードエリアに対応しております。
- このFOMA端末は、ドコモの提供するFOMAネットワークおよびドコモのローミングサービスエリア以外ではご使用になれません。
The FOMA terminal can be used only via the FOMA network provided by DOCOMO and DOCOMO's roaming area.

本書のご使用にあたって

本FOMA端末は、きせかえツール（→P102）に対応しております。きせかえツールを利用してメニュー画面のデザインを変更した場合、メニューの種類によっては、使用頻度に合わせてメニュー構成が変わるものがあります。また、メニュー項目に割り当てられている番号（項目番号）が適用されないものがあります。

本書についての最新情報は、ドコモのホームページよりダウンロードできます。

・「取扱説明書（PDFファイル）」ダウンロード
<http://www.nttdocomo.co.jp/support/trouble/manual/download/index.html>

※ URLおよび掲載内容については、将来予告なしに変更することがあります。

本書の見かた／引きかた

知りたい機能をすぐに探すことができるように、本書は次の検索方法を用意しています。

かんたん検索から

▶ P4

よく使う機能や知っている便利な機能を、わかりやすい言葉で探します。

メニュー一覧から

▶ P410

F-01Bの画面に表示されるメニューから探します。

表紙インデックスから

▶ 表紙

表紙のインデックスを使って、本書をめくりながら探します。

※P2～3で例をあげて説明しています。

目次から

▶ P6

機能ごとに章で分類された目次から探します。

主な機能から

▶ P8

F-01Bの特徴である機能や新機能から探します。

索引から

▶ P470

機能名や知りたい項目のキーワード、サービス名で探します。

- この「F-01B取扱説明書」の本文中においては、「F-01B」を「FOMA端末」と表記させていただいております。あらかじめご了承ください。
- 本書の中ではmicroSDカードを使用した機能の説明をしていますが、その機能のご利用にあたっては、別途microSDカードが必要が必要です。
microSDカードについて→P312
- 本書に掲載している画面およびイラストはイメージです。実際の製品とは異なる場合があります。
- ディスプレイに表示されるアイコンや画面は、FOMA端末にあらかじめ用意されている組み合わせの中から、FOMA端末のカラーに合わせてあらかじめ設定されています。
本書では、主にきせかえツールの設定が「White」の場合で説明しています。→P102
- 本書では、「ICカード機能に対応したおサイフケータイ対応 i アプリ」を「おサイフケータイ対応 i アプリ」と記載しています。
- 本書内の「認証操作」という表記は、4～8桁の端末暗証番号を入力する操作または指紋認証を行う操作を表しています。
端末暗証番号→P110
指紋認証→P112
- 本書の内容の一部、または全部を無断転載することは、禁止されています。
- 本書の内容に関しては、将来予告なしに変更することがあります。

本書の見かた／引きかた

「伝言メモ」を例に記載ページを探す方法を説明します。

かんたん検索 から探すとき

よく使う機能や知っている便利な機能が、目的別にわかりやすい言葉で分類されています。

	電話に出られないとき	
	お急ぎに電話に出られないときに保留にしたい	応答保留 74
	相手の用件を録音／録画したい	伝言メモ 76

メニュー一覧 から探すとき

FOMA端末の画面に表示される言葉から探すことができます。

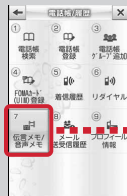

4	4	FOMAカード (UIM) 登録	A		83
4	5	着信履歴	A		65
4	6	リダイヤル	A		65
4	7	伝言メモ / 音声メモ			
4	7	1 伝言メモ設定	A	OFF	76
4	7	2 伝言メモ一覧	A		76
4	7	3 音声メモ録音	A		351
			A		76

表紙インデックス から探すとき

表紙→章扉→機能の説明ページという順でインデックスを頼りに探すことができます。章扉には詳しい目次も掲載されています。

ご使用前の確認
電話／テレビ電話
電話帳
音／画面／照明設定
あんしん設定
メール

電話／テレビ電話	
電話／テレビ電話の受けかた	73
電話を受ける	74
応答保留	74
エネルギーアンサー設定	74
～ダイヤルキーなどを押して電話に出る～	74
通話中スクリーン設定	74
マルチタスク中に表示	74
～通話中の状態時に優先表示する画面を設定する～	74
電話／テレビ電話に出られないとき／出られなかったとき	76
伝言メモ	76
伝言メモ	76
伝言メモ / 音声メモの操作	76

機能名称
索引にはこの名称
を記載しています。

機能の概要説明
と補足

機能について
の詳細説明や
知っていると
便利な情報

伝言メモ

伝言メモを起動しておく、電話に出られないときに応答ガイダンスが流れ、相手の用件が録音／録画されます。

- 音声電話とテレビ電話を合わせて最大4件、1件につき約30秒間録音／録画できます。

1 [] (1秒以上) ▶ [1] ▶ [1] または [2]

「ON」にする、待受画面に [] が表示されます。

✓お知らせ

- 応答ガイダンス中、伝言メモ録音／録画中でも [] を押すと電話に出ることができます。テレビ電話の場合は [] を押しても出られません。このとき、電話を受けるまでの録音／録画内容は記録されません。
- 圏外や電源が切れているときは、伝言メモは動作しません。留守番電話サービスをご利用ください。
- 伝言メモが4件録音／録画されると、待受画面に黒が表示され、伝言メモおよびクイック伝言メモは動作しません。不要な伝言メモを削除してください。留守番電話サービスまたは転送でんわサービスを開始している場合は各サービスが動作します。

76 電話／テレビ電話

◆伝言メモ応答ガイダンス設定

伝言メモ応答中に相手に流れるガイダンスには、内蔵音だけでなく録音した自分の声を設定できます。1件約10秒間録音できます。

1 [] (1秒以上) ▶ [1] [4] ▶ 伝言メモ応答ガイダンス欄を選択 ▶ [2]

内蔵音を設定： [1] ▶ 操作3に進む

2 ガイダンスの編集欄の「録音」▶ 発信音の後に録音

メッセージ表示後に録音を開始され、約10秒後に終了音（ピーッ）が鳴ります。

停止：録音中に [] [停止]

- ガイダンスを確認するときは「再生」を選択します。

3 [] [登録]

✓お知らせ

- 録音したガイダンスを削除すると、内蔵音のガイダンスに戻ります。

◆クイック伝言メモ

伝言メモを起動していないときに相手の着信に限り、1件は相手の用件を録音

代表的な
操作方法

操作に関
する補足
説明

表紙インデックスに対応したインデックス

※ ページはイメージです。本文中のページとは異なります。

- 本書の操作の説明では、キーを押す動作をイラストで表現しています。→P28「各部の名称と機能」
- 操作手順の表記と意味は、次のとおりです。

表記の例	意味
[] (1秒以上)	[] を1秒以上押し続ける。 ※ 「1秒以上」のようにキーを押し続ける操作は、タッチ操作では無効です。
[MENU] [8] [7] [3] [1] ▶ 各項目を設定 ▶ [] [登録]	待受画面で [MENU] を押した後、 [8] [7] [3] [1] を順番に押す。続けて各項目を設定し、最後に [] を押す。 ※ [MENU] やメニュー項目の選択はキー操作、タッチ操作のいずれでも可能です。 ※ [] 内の表記はタッチ操作の場合のガイド行表示を表します。

- 本書では [] [] [] (マルチカーソルキー) で項目にカーソルを合わせ、 [] (決定キー) を押す操作を「選択」と表記しています。また、入力欄に文字を入力する操作においては、最後に [] [確定] を押す操作を省略しています。
- 本書は主にお買い上げ時の設定をもとに説明しています。設定を変更している、FOMA端末の表示や動作が本書の記載と異なる場合があります。お買い上げ時の設定については、メニュー一覧をご覧ください。→P410

かんたん検索

知りたい機能をわかりやすい言葉から調べたいときにご活用ください。



通話に便利な機能

電話番号を知らせたい／知られたくない	発信者番号通知設定	62
通話を保留にしたい	通話中保留	71
相手の声の音量を変えたい	受話音量	72
音声電話中にテレビ電話に切り替えたい	テレビ電話切り替え	72



電話に出られないとき

すぐに電話に出られないときに保留にしたい	応答保留	74
通話を控える必要があることを伝えたい	公共モード (ドライブモード)	75
	公共モード (電源 OFF)	75
相手の用件を録音／録画したい	伝言メモ	76



音・ランプ色・振動を変える

相手によって着信音などを変えたい	個別着信設定	86
着信音を変えたい	着信音	91
着信音の音量を変えたい	音量設定	91
着信のとき振動させたい	バイブレータ設定	92
キーを押したときの音を消したい	キー／タッチ確認音	93
マナーモードにしたい	マナーモード	95

キーバックライトの色を変えたい	キーバックライト設定	100
ランプの色などを変えたい	イルミネーション設定	106



画面表示を変える

画面のマークの意味を知りたい	ディスプレイの見かた	33
メニューの表示を切り替えたい	メニューからの機能選択	40
待受画面を変えたい	待受画面設定	96
待受画面にカレンダーを表示させたい	カレンダー／待受カスタマイズ	97
文字の大きさを変えたい	文字サイズ設定	108



安心して使うために

電話帳の内容を知られたくない	シークレット属性	88
紛失したときなど、離れた所から FOMA 端末をロックしたい	おまかせロック※ ¹	115
番号非通知の電話を受けたくない	発信番号なし動作設定	128
電話帳に登録していない人からの電話を受けたくない	メモリ登録外着信拒否	129
万が一のデータ消失に備え、電話帳などを保存しておきたい	ケータイデータお預かりサービス※ ²	130



メールを使いこなす

デコメール®を送りたい	デコメール® 140
画像やメロディを送りたい	添付ファイル (送信) 144
メールを自動で分類したい	メール振り分け設定 159



カメラを使いこなす

撮影した静止画を microSD カードに保存したい	保存先の切り替え 199
画像サイズを変えたい	静止画詳細設定・動画／録音詳細設定 207
撮影した静止画を見たい	画像表示 298



ワンセグを使いこなす

ワンセグを見たい	ワンセグ視聴 216
ワンセグを録画したい	ワンセグ録画 222
ワンセグの視聴・録画を予約したい	視聴予約／録画予約 223
映像や音声の設定を変えたい	ユーザ設定 225

※ 1 有料サービスです。

※ 2 お申し込みが必要な有料サービスです。

● その他の機能の検索方法については、「本書の見かた／引きかた」を参照してください。→P1



こんなこともできます

QR コードやバーコードを読み取りたい	バーコードリーダー 210
音楽を聴きたい	ミュージックプレイヤー 232
GPS 機能を使いたい	GPS 機能 284
microSD カードを使いたい	microSD カード 312
赤外線通信でデータをやりとりしたい	赤外線通信 326
目覚ましとして使いたい	目覚まし 339
電卓として使いたい	電卓 352
海外で携帯電話を使いたい	国際ローミング 394
最新のソフトウェアにしたい	ソフトウェア更新 454
セキュリティを最新の状態にしたい	スキャン機能 457

目次

■FOMA端末のご使用にあたって	表紙裏
■本書の見かた／引きかた	1
■かんたん検索	4
■F-01Bの主な機能	8
■安全上のご注意 (必ずお守りください)	
.....	10
■取り扱ひ上の注意	17
■防水／防塵性能	20
■本体付属品および主なオプション品	26

ご使用前の確認 27

各部の名称と機能 利用スタイル ディスプレイの見かた メニュー選択 タッチパネル モーションセンサー 使いかたガイド FOMAカードの使いかた 電池パックの取り付け／取り外し 充電 電池残量 電源ON/OFF 日付時刻設定 発信者番号通知 プロフィール情報 など

電話／テレビ電話 63

電話をかける リダイヤル／着信履歴 186／184 発信オプション 着もじ WORLD CALL プッシュ信号 (DTMF) ハンズフリー 電話を受ける 応答保留 エニーキーアンサー 通話中コース設定 公共モード 伝言メモ キャラ電の利用 テレビ電話動作設定 テレビ電話切替機能通知 など

電話帳 81

電話帳登録 電話帳検索／修正 グループ設定 シークレット属性 クイックダイヤル など

音／画面／照明設定 89

着信音 音量設定 バイブレーション設定 マナーモード ライフスタイル設定 待受画面選択 電話発着信画像設定 メール送受信画像設定 プライバシービュー 省電力設定 表示メニュー設定 マチキャラ設定 きせかえツール イルミネーション設定 時計表示設定 Select language など

あんしん設定 109

暗証番号 端末暗証番号変更 PINコード 指紋認証 オールロック おまかせロック セルフモード設定 パーソナルデータ ロック ダイアル発信制限 プライバシーモード HOLD 開閉ロック 画面オフ ロック タッチロック 親子モード 着信許可／拒否設定 ケータイデータお預かりサービス 各種設定リセット データ一括削除 遠隔初期化 遠隔カスタマイズ など

メール 137

iモードメール作成／送信 デコメール® デコメアニメ® 添付ファイル iモードメール保存 クイックメール iモードメール受信 iモード問い合わせ メールBOXの操作 メール設定 メッセージR/F 緊急速報「エリアメール」 SMS作成／送信 など

iモード／フルブラウザ 171

サイト表示 ホームページ表示 ブックマーク 画面メモ RSSリーダー データのダウンロード／アップロード iモード設定 証明書操作 など

iモーション・ムービー／iチャネル／iコンシェル 189

iモーション ムービー iチャネル テロップ表示 iコンシェル など

カメラ 195

静止画撮影 動画撮影 サウンドレコーダー 撮影時の設定 バーコードリーダー など

ワンセグ 213

チャンネル設定 視聴 番組表 iアプリ データ放送 テレビリンク マルチウィンドウ 録画 予約 マイク付リモコン など

Music.....227

番組の設定 Music&Videoチャンネルの操作 音楽データやうた文字の保存 音楽データの再生/管理 音楽再生音優先設定 マイク付リモコン など

iアプリ/iウィジェット...243

ダウンロード iアプリ起動 iアプリコール iアプリTo iアプリ待受画面 iアプリの管理 iウィジェット など

おサイフケータイ/トルカ ...273

iCお引っこしサービス おサイフケータイ対応 iアプリ起動 ICカードロック トルカ取得 など

地図・GPS機能283

現在地確認 GPS対応 iアプリ 位置提供 現在地通知 オートGPS 位置履歴/オートGPS履歴 地図設定 GPSの設定 など

データ管理.....297

画像表示/編集 動画/iモーション再生/編集 マチキャラ表示 キャラ電表示 メロディ再生 microSDカード 各種データ管理 赤外線通信/iC通信 PDFデータ表示 Word、Excel、PowerPointファイルの表示 ワンセグの録画データの表示 など

便利な機能.....335

マルチアクセス マルチタスク クイック検索 自動電源ON/OFF お知らせタイマー 目覚まし ワンタッチアラーム スケジュール帳 待受ショートカット セレクトメニュー サイドキー長押し設定 イミテーションコール 待受中音声メモ 通話時間/通話料金 電卓 テキストメモ 辞典 ウォーキング/Exカウンター スイッチ付イヤホンマイク Bluetooth®機能 フェムトセル機能 など

文字入力.....365

かな入力方式 定型文登録 文字コピー/切り取り 区点コード入力 単語登録 パスワードマネージャー ダウンロード辞書 2タッチ入力 入力設定 手書き文字入力 タッチキー入力 中国語入力 など

ネットワークサービス.....381

留守番電話サービス キャッチホン 転送でんわサービス 迷惑電話ストップサービス 番号通知お願いサービス デュアルネットワークサービス 英語ガイダンス ドコモへのお問い合わせ 通話中の着信動作選択 遠隔操作設定 マルチナンバー2in1 OFFICEED サービス追加 など

海外利用.....393

国際ローミング (WORLD WING) の概要 利用できるサービス 海外利用の準備と確認 電話をかける/受ける ネットワークサーチ設定 優先ネットワーク設定 3G/GSM切替 在圏状態表示 ローミングガイダンス設定 海外での着信設定 ネットワークサービス など

パソコン接続.....403

データ通信 ドコモケータイdatalinkの紹介 など

付録/困ったときには.....409

メニュー一覧 マルチアクセス/マルチタスクの組み合わせ 利用できるサービス オプション・関連機器 エラーメッセージ一覧 保証とアフターサービス ソフトウェア更新 スキャン機能 主な仕様 携帯電話機の比吸収率 (SAR) 知的財産権 など

索引.....469

F-01Bの主な機能

オートGPS

オートGPS機能により、お客様の居場所付近の天気情報やお店などの周辺情報、観光情報などをお知らせする便利なサービスをご利用いただけます。また、お客様の居場所や移動した距離などを利用するゲームもご利用いただけます。→P292

i コンシェル

i コンシェルは、待受画面上のキャラクタ（マチキャラ）が役立つ情報（インフォメーション）を教えてください、サイトからスケジュール／i スケジュールなどをダウンロードしたりすることによって、FOMA端末を便利にご利用いただけるサービスです。

i コンシェルによって、ダウンロードしたスケジュールやトルカが自動で最新情報に更新されたり、電話帳にお店や会社の住所情報などが自動で追加されたりします。→P193

i ウィジェット

i ウィジェットは、電卓や時計、テレビ番組表、株価情報など頻繁に利用するコンテンツ（ウィジェットアプリ）に、簡単にアクセスできるようにする機能です。また、i ウィジェット画面を起動するだけで、最新情報を一目で確認することができます。→P270

ワンセグ

モバイル向け地上デジタル放送の「ワンセグ」を視聴することができます。また、ワンセグ視聴中に静止画録画やビデオ録画を行うことができます。ビデオ録画はダビング10（→P315）にも対応しています。→P214

i モード

操作性が向上し、より便利にホームページから情報をご利用いただけるようになったほか、Flash® VideoやWindows Media® Videoにも対応し、さらに多彩な動画コンテンツをお楽しみいただけます。→P172、190

国際ローミング

日本国内でお使いのFOMA端末、電話番号、メールアドレスが海外でもそのまま使えます（3G・GSMエリアに対応）。海外でもGPS機能を利用した現在地確認ができます。また、3G・GPRSエリアでは対応iアプリを利用できます。→P394

また、日本語で話しかければ英語に、英語で話しかければ日本語に翻訳する、日英版しゃべって翻訳 for Fをプリインストールしています。→P253

防水／防塵性能

外部接続端子キャップをしっかりと閉じ、リアカバーを取り付けてロックした状態でIPX5、IPX8（IPX7を上回る規格）の防水性能およびIP5Xの防塵性能を有しています。→P20
雨の中やお風呂場などで電話したり、メールを送受信したりできます。また、プールの水の中で静止画／動画撮影ができます。

使いかたガイド

手元に取扱説明書がなくても、使いたい機能の操作方法をFOMA端末ですぐに調べることができます。機能一覧から検索したりキーワードを入力したりすることにより、機能の概要や操作方法が表示され、さらにその機能を起動することもできます。→P53

電池表示

電池残量の100段階による詳細な表示ができます。→P59

タテ・ヨコ自在なスタイルでタッチ

機能の実行や項目の選択、文字入力まで、あらゆる場面で直感的なタッチ操作ができます。通常スタイルでの縦横の切り替えはもちろん、ビュースタイルでは180度回転してもFOMA端末の向きを気にせずに操作が可能です。→P44、376

開閉ロックと画面オフロック

FOMA端末を閉じるたびにキーをロックする開閉ロックに加え、画面オフの状態から設定時間内に無操作だった場合にタッチ操作やキー操作をロックする画面オフロックも備えられています。→P123、124

親子モード

使える機能を制限することで、安心して本FOMA端末をお子さまにご利用いただくことができます。→P127

高機能カメラ

最適な撮影モードに自動で切り替える自動シーン認識、人物の顔と笑顔度を検出する顔検出、被写体を追尾するトラッキングフォーカス、ホワイトボードの文字などをはっきり撮影できるホワイトボードモードなどを備えた約1220万画素（有効画素数）のカメラを搭載しています。→P196

ウォーキングチェッカー（歩数計）/ エクササイズカウンター（活動量計）

歩数や歩行距離、消費カロリーや脂肪燃焼量をFOMA端末で確認できます。また、身体活動の実施時間と運動強度から算出される「活動量」や有酸素運動の目安となる「いきいき歩行」「いきいき活動量」も計測できます。→P355

「スペースジム」や「ウォーキング×フラワー」など、エクササイズカウンターやウォーキングチェッカーと連動する楽しい待受画面（Flash画像）をプリインストールしています。

※本文中では、FOMA端末のメニュー名に合わせて「ウォーキング/Exカウンター」と記載しています。

クイック検索

待受画面表示中や機能実行中に、サーチキーを押してiモード、フルブラウザ、周辺・地図、使いかたガイド、辞典、電話帳、メールの検索機能を利用することができます。→P336

Bluetooth機能

FOMA端末とBluetooth機器をワイヤレスで接続し、FOMA端末をかばんなどに入れたままハンズフリーで通話したり、ワンセグの音声や音楽を再生したりすることができます。→P358

中国語入力



iモードメールやSMS、定型文登録などの文字入力画面で中国語（簡体字）を入力することができます。→P378

その他の機能







- テレビ電話→P64
 - 着もじ→P67
 - きせかえツール→P102
 - あんしん設定→P110
 - iモードメール/デコメール®/デコメ®絵文字→P138
 - 着うたフル®※1/うた・ホーダイ/Music&Videoチャンネル※2/ミュージックプレーヤー→P228
 - iアプリ/メガiアプリ/直感ゲーム→P244
 - おサイフケータイ/トルカ→P274
 - 地図・GPS機能→P284
 - 各種ネットワークサービス→P382
 - 高速通信対応→P404
- ※1「着うたフル」は株式会社ソニー・ミュージックエンタテインメントの登録商標です。
- ※2 お申し込みが必要な有料サービスです。

安全上のご注意（必ずお守りください）

- ご使用前に、この「安全上のご注意」をよくお読みのうえ、正しくお使いください。また、お読みになった後は、大切に保管してください。
- ここに示した注意事項は、お使いになる人や、他の人への危害、財産への損害を未然に防ぐための内容を記載していますので、必ずお守りください。
- 次の表示の区分は、表示内容を守らず、誤った使用をした場合に生じる危害や損害の程度を説明しています。

 危険	この表示は、取り扱いを誤った場合、「死亡または重傷を負う危険が切迫して生じることが想定される」内容です。
 警告	この表示は、取り扱いを誤った場合、「死亡または重傷を負う可能性が想定される」内容です。
 注意	この表示は、取り扱いを誤った場合、「傷害を負う可能性が想定される場合および物的損害のみの発生が想定される」内容です。

- 次の絵表示の区分は、お守りいただく内容を説明しています。

 禁止	禁止（してはいけないこと）を示します。
 分解禁止	分解してはいけないことを示す記号です。
 濡れ手禁止	濡れた手で扱ってはいけないことを示す記号です。
 水濡れ禁止	水がかかる所で使用したり、水に濡らしたりしてはいけないことを示す記号です。
 指示	指示に基づく行為に対する強制（必ず実行していただくこと）を示します。
 電源プラグを抜く	電源プラグをコンセントから抜いていただくことを示す記号です。

■「安全上のご注意」は次の6項目に分けて説明しています。

FOMA端末、電池パック、アダプタ、卓上ホルダ、FOMAカードの取り扱い（共通）.....	11
FOMA端末の取り扱い.....	12
電池パックの取り扱い.....	14
アダプタ、卓上ホルダの取り扱い.....	14
FOMAカードの取り扱い.....	15
医用電気機器近くでの取り扱い.....	16

◆ FOMA端末、電池パック、アダプタ、卓上ホルダ、FOMAカードの取り扱い（共通）

⚠危険



禁止

火のそば、直射日光の当たる場所、炎天下の車内などの高温の場所で使用、保管、放置しないでください。

機器の変形、故障や、電池パックの漏液、発熱、破裂、発火、性能や寿命の低下の原因となります。また、ケースの一部が熱くなり、やけどの原因となることがあります。



分解禁止

分解、改造をしないでください。また、ハンダ付けしないでください。

火災、けが、感電などの事故または故障の原因となります。また、電池パックを漏液、発熱、破裂、発火させる原因となります。



水濡れ禁止

濡らさないでください。

水やペットの尿などの液体が入ると発熱、感電、火災、故障、けがなどの原因となります。使用場所、取り扱いにご注意ください。



指示

FOMA端末に使用する電池パックおよびアダプタは、NTTドコモが指定したものを使用してください。

指定品以外のものを使用した場合は、FOMA端末および電池パックやその他の機器を漏液、発熱、破裂、発火、故障させる原因となります。

⚠警告



禁止

電子レンジなどの加熱調理機器や高压容器に、電池パック、FOMA端末やアダプタ、FOMAカードを入れないでください。

電池パックを漏液、発熱、破裂、発火させたり、FOMA端末、アダプタの発熱、発熱、発火や回路部品を破壊させる原因となります。



禁止

強い衝撃を与えたり、投げ付けたりしないでください。

電池パックの漏液、発熱、破裂、発火や機器の故障、火災の原因となります。



禁止

充電端子や外部接続端子に導電性異物（金属片、鉛筆の芯など）が触れないようにしてください。また、内部に入れないようにしてください。ショートによる火災や故障の原因となります。



指示

ガソリンスタンドなど引火性ガスが発生する場所に立ち入る場合は必ず事前に携帯電話の電源をお切りください。

また充電もしないでください。ガスに引火する恐れがあります。

ガソリンスタンド構内などでおサイフケータイをご利用になる際は必ず事前に電源を切った状態で使用してください。（ICカードロックを設定されている場合にはロックを解除した上で電源をお切りください）



指示

使用中、充電中、保管時に、異臭、発熱、変色、変形など、いままでと異なるときは、直ちに次の作業を行ってください。

1. 電源プラグをコンセントやシガーライタソケットから抜く。
2. FOMA端末の電源を切る。
3. 電池パックをFOMA端末から取り外す。

そのまま使用すると発熱、破裂、発火または電池パックの漏液の原因となります。

⚠注意



禁止

ぐらついた台の上や傾いた場所など、不安定な場所には置かないでください。

落下して、けがや故障の原因となります。



禁止

湿気やほこりの多い場所や高温になる場所には、保管しないでください。

故障の原因となります。



指示

子供が使用する場合は、保護者が取り扱いの内容を教えてください。また、使用中においても、指示どおりに使用しているかをご注意ください。

けがなどの原因となります。



指示

乳幼児の手の届かない場所に保管してください。

誤って飲み込んだり、けがなどの原因となったりします。



指示

FOMA端末をアダプタに接続した状態で長時間連続使用される場合には特にご注意ください。

充電しながらiアプリやテレビ電話、ワンセグの視聴などを長時間行くとFOMA端末や電池バック・アダプタの温度が高くなることがあります。

温度の高い部分に直接長時間触れるとお客様の体質や体調によっては肌に赤みやかゆめ、かぶれなどが生じたり、低温やけどの原因となる恐れがあります。

◆ FOMA端末の取り扱い



警告



禁止

赤外線ポートを目に向けて送信しないでください。

目に影響を与える可能性があります。また、他の赤外線装置に向けて送信すると誤動作するなどの影響を与える場合があります。



禁止

ライトの発光部を人の目に近づけて点灯発光させないでください。

視力障害の原因となります。また、目がくらんだり驚いたりしてけがなどの事故の原因となります。



禁止

エアバッグの近くのダッシュボードなど、エアバッグの展開による影響が予想される場所にFOMA端末を置かないでください。

エアバッグが展開した場合、FOMA端末が本人や他の人などに当たり、けがなどの事故や故障および破損の原因となります。



禁止

医用電気機器などを装着している場合は、胸ポケットや内ポケットへの装着はおやめください。

FOMA端末を医用電気機器などの近くで使用すると、医用電気機器などの故障の原因となる恐れがあります。



禁止

FOMA端末内のFOMAカードやmicroSDカード挿入口に水などの液体や金属片、燃えやすいものなどの異物を入れないでください。

火災、感電、故障の原因となります。



禁止

自動車などの運転者に向けてライトを点灯しないでください。

運転の妨げとなり、事故の原因となります。



指示

航空機内や病院など、使用を禁止された区域では、FOMA端末の電源を切ってください。

電子機器や医用電気機器に影響を与える場合があります。また、自動的に電源が入る機能を設定している場合は、設定を解除してから電源を切ってください。

医療機関内における使用については各医療機関の指示に従ってください。また、航空機内での使用などの禁止行為をした場合、法令により罰せられることがあります。



指示

ハンズフリーに設定して通話する際は、必ずFOMA端末を耳から離してください。

また、イヤホンマイクをFOMA端末に装着し、ゲームや音楽再生をする場合は、適度なボリュームに調節してください。

音量が大きすぎると難聴の原因となります。

また、周囲の音が聞こえにくいと、事故の原因となります。



指示

心臓の弱い方は、着信バイブレータ(振動)や着信音量の設定に注意してください。

心臓に影響を与える可能性があります。



指示

屋外で使用中に、雷が鳴り出したら、すぐに電源を切って安全な場所に移動してください。

落雷、感電の原因となります。



指示

高精度な制御や微弱な信号を取り扱う電子機器の近くでは、FOMA端末の電源を切ってください。

電子機器が誤動作するなどの影響を与える場合があります。

※ ご注意いただきたい電子機器の例

補聴器、植込み型心臓ペースメーカーおよび植込み型除細動器、その他の医用電気機器、火災報知器、自動ドア、その他の自動制御機器など。

植込み型心臓ペースメーカーおよび植込み型除細動器、その他の医用電気機器をご使用される方は、当該の各医用電気機器メーカーもしくは販売業者に電波による影響についてご確認ください。



指示

万が一、ディスプレイ部やカメラのレンズを破損した際には、割れたガラスや露出したFOMA端末の内部にご注意ください。

ディスプレイ部やカメラのレンズの表面には、プラスチックパネルを使用しガラスが飛散りにくい構造となっておりますが、誤って割れた破損部や露出部に触れますと、けがの原因となります。



指示

ワンタッチアラームを鳴らす場合は、必ずFOMA端末を耳から離してください。

難聴になる可能性があります。

⚠️ 注意



禁止

ストラップなどを持ってFOMA端末を振り回さないでください。

本人や他の人などに当たり、けがなどの事故や故障および破損の原因となります。



禁止

モーショントラッキングやモーションセンサーのご利用にあたっては、必ず周囲の安全を確認し、FOMA端末をしっかりと握り、必要以上に振り回さないでください。

モーショントラッキングとモーションセンサーは、FOMA端末を傾けたり振ったりして操作をする機能です。振りすぎなどが原因で、人や物などに当たり、重大な事故や破損などにつながる可能性があります。



禁止

FOMA端末に金属製などのストラップを付けている場合は、モーショントラッキングやモーションセンサーのご利用の際、ストラップが人や物などに当たらないようご注意ください。

けがなどの事故や故障および破損の原因となります。



禁止

誤ってディスプレイを破損し、液晶が漏れた場合には、液体を口にしたたり、吸い込んだり、皮膚についたりしないでください。

液晶が目や口に入った場合には、すぐにきれいな水で洗い流し、直ちに医師の診断を受けてください。

また、皮膚や衣類に付着した場合は、すぐにアルコールなどで拭き取り、石鹸で水洗いしてください。失明や皮膚に傷害を起こす原因となります。



禁止

着信音が鳴っているときや、FOMA端末でメロディを再生しているときなどは、スピーカーに耳を近づけないでください。

難聴になる可能性があります。



指示

自動車内で使用した場合、車種によっては、まれに車載電子機器に影響を与える場合があります。

安全走行を損なう恐れがありますので、その場合は使用しないください。



指示

お客様の体質や体調によっては、かゆみ、かぶれ、湿疹などが生じることがあります。異状が生じた場合は、直ちに使用をやめ、医師の診療を受けてください。

下記の箇所に金属を使用しています。

使用箇所	材質	表面処理
充電端子	ABS	金メッキ
電池/バックコネクタ端子	ベリリウム銅	金メッキ
リアカバープレート	SUS	なし
リアカバー裏面	SUS	なし
ネジ	SUS	なし
外部接続端子	SUS	金メッキ
銘板貼付け部	プリント基板	金メッキ



指示

FOMA端末を開閉する際は、指やストラップなどを挟まないようご注意ください。

けがなどの事故や破損の原因となります。



指示

ワンセグを視聴するときは、十分明るい場所で、画面からある程度の距離を空けてご使用ください。

視力低下につながる可能性があります。

◆ 電池パックの取り扱い

- 電池パックのラベルに記載されている表示により、電池の種類をご確認ください。

表示	電池の種類
Li-ion 00	リチウムイオン電池

⚠ 危険



端子に針金などの金属類を接触させないでください。また、金属製ネックレスなどと一緒を持ち運んだり、保管したりしないでください。

電池パックを漏液、発熱、破裂、発火させる原因となります。



電池パックをFOMA端末に取り付けるときに、うまく取り付けできない場合は、無理に取り付けしないでください。また、電池パックの向きを確かめてから取り付けてください。

電池パックを漏液、発熱、破裂、発火させる原因となります。



火の中に投下しないでください。

電池パックを漏液、発熱、破裂、発火させる原因となります。



釘を刺したり、ハンマーで叩いたり、踏みつけたりしないでください。

電池パックを漏液、発熱、破裂、発火させる原因となります。



指示

電池パック内部の液体が目の中に入ったときは、こすらず、すぐにきれいな水で洗った後、直ちに医師の診療を受けてください。

失明の原因となります。

⚠ 警告



禁止

落下による変形や傷など外部からの衝撃により電池パックに異常が見られた場合は、直ちに使用をやめてください。

電池パックの漏液、発熱、破裂、発火や機器の故障、火災の原因となります。



指示

所定の充電時間を超えても充電が完了しない場合は、充電をやめてください。

電池パックを漏液、発熱、破裂、発火させる原因となります。



指示

電池パックが漏液したり、異臭がするときは、直ちに使用をやめて火気から遠ざけてください。

漏液した液体に引火し、発火、破裂の原因となります。



指示

ペットが電池パックに噛みつかないようにご注意ください。

電池パックの漏液、発熱、破裂、発火や機器の故障、火災の原因となります。

⚠ 注意



禁止

一般のゴミと一緒に捨てないでください。

発火、環境破壊の原因となります。不要となった電池パックは、端子にテープなどを貼り、絶縁してからドコモショップなど窓口にお持ちいただくか、回収を行っている市町村の指示に従ってください。



禁止

濡れた電池パックを充電しないでください。

電池パックを発熱、発火、破裂させる原因となります。



指示

電池パック内部の液体が皮膚や衣服に付着した場合は、直ちに使用をやめてきれいな水で十分に洗い流してください。

皮膚に傷害を起こす原因となります。

◆ アダプタ、卓上ホルダの取り扱い

⚠ 警告



禁止

アダプタのコードや電源コードが傷んだら使用しないでください。

感電、発熱、火災の原因となります。



禁止

ACアダプタや卓上ホルダは、風呂場などの湿気の多い場所では使用しないでください。

感電の原因となります。



禁止

DCアダプタはマイナスアース車専用です。プラスアース車には使用しないでください。

火災の原因となります。



禁止

雷が鳴り出したら、FOMA端末、アダプタには触れないでください。
落雷、感電の原因となります。



禁止

コンセントやシガーライタソケットにつながれた状態で充電端子をショートさせないでください。また、充電端子に手や指など、身体の一部に触れさせないでください。
火災、故障、感電、傷害の原因となります。



禁止

充電中は、アダプタおよび卓上ホルダを安定した場所に置いてください。また、アダプタおよび卓上ホルダを布や布団で覆ったり、包んだりしないでください。

FOMA端末が外れたり、熱がこもり、火災、故障の原因となります。



禁止

アダプタのコードや電源コードの上に重いものをのせたりしないでください。

感電、火災の原因となります。



濡れ手禁止

濡れた手でアダプタのコード、卓上ホルダ、コンセントに触れないでください。

感電の原因となります。



指示

指定の電源、電圧で使用してください。

誤った電圧で使用すると火災や故障の原因となります。海外で使用する場合は、海外で利用可能なACアダプタを使用してください。

ACアダプタ：AC100V

DCアダプタ：DC12V・24V（マイナスアース車専用）

海外で利用可能なACアダプタ：AC100V～240V（家庭用交流コンセントのみに接続すること）



指示

DCアダプタのヒューズが万が一切れた場合は、必ず指定のヒューズを使用してください。

指定外のヒューズを使用すると、火災、故障の原因となります。指定ヒューズに関しては、個別の取扱説明書でご確認ください。



指示

電源プラグについたほこりは、拭き取ってください。

火災の原因となります。



指示

ACアダプタをコンセントに差し込むときは、金属製ストラップなどの金属類に触れさせないように注意し、確実に差し込んでください。

感電、ショート、火災の原因となります。



指示

アダプタをコンセントやシガーライタソケットから抜く場合は、アダプタのコードや電源コードを無理に引っ張らず、電源プラグを持って抜いてください。

コードを引っ張るとコードが傷つき、感電、火災の原因となります。



電源プラグを抜く

長時間使用しない場合は、電源プラグをコンセントから抜いてください。

感電、火災、故障の原因となります。



電源プラグを抜く

万が一、水などの液体が入った場合は、直ちにコンセントやシガーライタソケットから電源プラグを抜いてください。

感電、発煙、火災の原因となります。



電源プラグを抜く

お手入れの際は、電源プラグをコンセントやシガーライタソケットから抜いて行ってください。

感電の原因となります。

◆ FOMAカードの取り扱い

⚠ 注意



指示

FOMAカード（IC部分）を取り外す際は切断面にご注意ください。

手や指を傷つける可能性があります。

◆ 医用電気機器近くでの取り扱い

- 本記載の内容は「医用電気機器への電波の影響を防止するための携帯電話端末等の使用に関する指針」（電波環境協議会）に準ずる。

⚠ 警告



指示

医療機関の屋内では次のことを守って使用してください。

- 手術室、集中治療室（ICU）、冠状動脈疾患監視病室（CCU）にはFOMA端末を持ち込まないでください。
- 病棟内では、FOMA端末の電源を切ってください。
- ロビーなどであっても付近に医用電気機器がある場合は、FOMA端末の電源を切ってください。
- 医療機関が個々に使用禁止、持ち込み禁止などの場所を定めている場合は、その医療機関の指示に従ってください。
- 自動的に電源が入る機能が設定されている場合は、設定を解除してから電源を切ってください。



指示

満員電車の中など混雑した場所では、付近に植込み型心臓ペースメーカーおよび植込み型除細動器を装着している方がいる可能性がありますので、FOMA端末の電源を切るようにしてください。

電波により植込み型心臓ペースメーカーおよび植込み型除細動器の作動に影響を与える場合があります。



指示

植込み型心臓ペースメーカーおよび植込み型除細動器を装着されている場合は、装着部からFOMA端末は22cm以上離して携行および使用してください。

電波により植込み型心臓ペースメーカーおよび植込み型除細動器の作動に影響を与える場合があります。



指示

自宅療養などにより医療機関の外で、植込み型心臓ペースメーカーおよび植込み型除細動器以外の医用電気機器を使用される場合には、電波による影響について個別に医用電気機器メーカーなどにご確認ください。

電波により医用電気機器の作動に影響を与える場合があります。

取り扱い上の注意

◆ 共通のお願い

- F-01Bは防水／防塵性能を有していますが、FOMA端末内部に水や粉塵を侵入させたり、付属品、オプション品に水や粉塵を付着させたりしないでください。
 - FOMA端末は、外部接続端子キャップをしっかりと閉じ、リアカバーを取り付けてロックした状態でIPX5、IPX8（IPX7を上回る規格）の防水性能およびIP5Xの防塵性能を有していますが、完全な防水／防塵というわけではありません。雨の中や、水滴や汚れなどがついたままの電池パックの取り付け／取り外しや、外部接続端子キャップおよびリアカバーの開閉は行わないでください。水が浸入して内部が腐食したり、故障の原因となったりします。また、付属品、オプション品は防水／防塵性能を有していません。調査の結果、これらの水濡れや粉塵の侵入による故障と判明した場合、保証対象外となります。なお、保証対象外ですので修理を実施できる場合でも有料修理となります。
- お手入は乾いた柔らかい布（めがね拭きなど）で拭いてください。
 - FOMA端末のディスプレイは、カラー液晶画面を見やすくするため、特殊コーティングを施してある場合があります。お手入れの際に、乾いた布などで強く擦ると、ディスプレイに傷がつく場合があります。取り扱いには十分ご注意ください。お手入れは乾いた柔らかい布（めがね拭きなど）で拭いてください。また、ディスプレイに水滴や汚れなどが付着したまま放置すると、シミになったり、コーティングがはがれたりすることがあります。
 - アルコール、シンナー、ベンジン、洗剤などで拭くと、印刷が消えたり、色があせたりすることがあります。
- 端子は時々乾いた綿棒などで清掃してください。
 - 端子が汚れていると接触が悪くなり、電源が切れたり充電不十分の原因となったりしますので、端子を乾いた綿棒などで拭いてください。また、清掃する際には端子の破損に十分ご注意ください。
- エアコンの吹き出し口の近くに置かないでください。
 - 急激な温度の変化により結露し、内部が腐食し故障の原因となります。

- FOMA端末や電池パックなどに無理な力がかからないように使用してください。
 - 多くのものが詰まった荷物の中に入れたり、衣類のポケットに入れて座ったりするとディスプレイ、内部基板、電池パックなどの破損、故障の原因となります。また、外部接続機器を外部接続端子（イヤホンマイク端子）に差しした状態の場合、コネクタ破損、故障の原因となります。
- FOMA端末、アダプタに添付されている個別の取扱説明書をよくお読みください。
- ディスプレイは金属などで擦ったり引っかいたりしないでください。
 - 傷つくことがあり、故障、破損の原因となります。

◆ FOMA端末についてのお願い

- タッチパネルの表面を強く押ししたり、爪やボールペン、ピンなど先の尖ったもので操作しないでください。
 - タッチパネルが破損する原因となります。
- 極端な高温、低温は避けてください。
 - 温度は5℃～40℃（ただし、36℃以上はお風呂場などでの一時的な使用に限る）、湿度は45%～85%の範囲でご使用ください。
- 一般の電話機やテレビ・ラジオなどをお使いになっている近くで使用すると、影響を与える場合がありますので、なるべく離れた場所でご使用ください。
- お客様ご自身でFOMA端末に登録された情報は、別にメモを取るなどして保管して下さるようお願いいたします。
 - 万が一、登録された情報が消失してしまうことがあっても、当社としては責任を負いかねますのであらかじめご了承ください。
- FOMA端末を落としたり、衝撃を与えたりしないでください。
 - 故障、破損の原因となります。
- 外部接続端子（イヤホンマイク端子）に外部接続機器を接続する際に斜めに差したり、差しした状態で引っ張ったりしないでください。
 - 故障、破損の原因となります。
- ストラップなどを挟んだまま、FOMA端末を閉じないでください。
 - 故障、破損の原因となります。
- 使用中、充電中、FOMA端末は温かくなりますが、異常ではありません。そのままご使用ください。
- カメラを直射日光の当たった場所に放置しないでください。
 - 素子の退色・焼付きを起こす場合があります。
- 通常は外部接続端子キャップをはめた状態でご使用ください。
 - ほこり、水などが入り故障の原因となります。

- リアカバーを外したまま使用しないでください。
 - 電池パックが外れたり、故障、破損の原因となったりします。
- ディスプレイやキーのある面に、極端に厚みのあるシールなどを貼らないでください。
 - 故障の原因となります。
- 指紋センサーに強い衝撃を与えたり、表面に傷をつけたりしないでください。
 - 指紋センサーの故障の原因となるだけでなく、認証操作ができなくなる場合があります。
- 指紋センサーは乾いた柔らかい布（めがね拭きなど）で清掃してください。
 - 指紋センサーが汚れていたり表面に水分が付着していたりすると、指紋の読み取りができなくなり、認証性能が低下したり、指が触れていない状態でも認証中として誤動作したりすることがあります。
- microSDカードの使用中は、microSDカードを取り外したり、FOMA端末の電源を切ったりしないでください。
 - データの消失、故障の原因となります。
- 磁気カードなどをFOMA端末に近づけないでください。
 - キャッシュカード、クレジットカード、テレホンカード、フロッピーディスクなどの磁気データが消えてしまうことがあります。
- FOMA端末に磁気を帯びたものを近づけないでください。
 - 強い磁気を近づけると誤作動を引き起こす可能性があります。

◆ 電池パックについてのお願い

- 電池パックは消耗品です。
 - 使用状態などによって異なりますが、十分に充電しても使用時間が極端に短くなったときは電池パックの交換時期です。指定の新しい電池パックをお買い求めください。
- 充電は、適正な周囲温度（5℃～35℃）の場所で行ってください。
- 初めてお使いのときや、長時間ご使用にならなかったときは、ご使用前に必ず充電してください。
- 電池パックの使用時間は、使用環境や電池パックの劣化度により異なります。
- 電池パックの使用条件により、寿命が近づくとつれて電池パックが膨れる場合がありますが問題ありません。

- 電池パックを長期保管される場合は、次の点にご注意ください。
 - 満充電状態（充電完了後すぐの状態）での保管
 - 電池残量なしの状態（本体の電源が入らない程消費している状態）での保管電池パックの性能や寿命を低下させる原因となります。長期保管に適した電池残量は、目安として電池アイコン表示が2本または3本の状態をお勧めします。

◆ アダプタについてのお願い

- 充電は、適正な周囲温度（5℃～35℃）の場所で行ってください。
- 次のような場所では、充電しないでください。
 - 湿気、ほこり、振動の多い場所
 - 一般の電話機やテレビ・ラジオなどの近く
- 充電中、アダプタが温かくなることがありますが、異常ではありません。そのままご使用ください。
- DCアダプタを使用して充電する場合は、自動車のエンジンを切ったまま使用しないでください。
 - 自動車のバッテリーを消耗させる原因となります。
- 抜け防止機構のあるコンセントをご使用の場合、そのコンセントの取扱説明書に従ってください。
- 強い衝撃を与えないでください。また、充電端子を変形させないでください。
 - 故障の原因となります。

◆ FOMAカードについてのお願い

- FOMAカードの取り付け／取り外しには、必要以上に力を入れないようにしてください。
- 使用中、FOMAカードが温かくなることがありますが、異常ではありません。そのままご使用ください。
- 他のICカードリーダー／ライターなどにFOMAカードを挿入して使用した結果として故障した場合は、お客様の責任となりますので、ご注意ください。
- IC部分はいつもきれいな状態でご使用ください。
- お手入れは、乾いた柔らかい布（めがね拭きなど）で拭いてください。
- お客様ご自身でFOMAカードに登録された情報内容は、別にメモを取るなどして保管して下さるようお願いいたします。
 - 万が一、登録された情報内容が消失してしまうことがあっても、当社としては責任を負いかねますのであらかじめご了承ください。
- 環境保全のため、不要になったFOMAカードはドコモショップなど窓口にお持ちください。

- 極端な高温、低温は避けてください。
- ICを傷つけたり、不用意に触れたり、ショートさせたりしないでください。
- データの消失、故障の原因となります。
- FOMAカードを落としたり、衝撃を与えたりしないでください。
- 故障の原因となります。
- FOMAカードを曲げたり、重いものをのせたりしないでください。
- 故障の原因となります。
- FOMAカードにラベルやシールなどを貼った状態で、FOMA端末に取り付け
ないでください。
- 故障の原因となります。

◆ Bluetooth機能を使用する場合のお願い

- FOMA端末は、Bluetooth機能を使用した通信時のセキュリティとして、Bluetooth標準規格に準拠したセキュリティ機能に対応しておりますが、設定内容などによってセキュリティが十分でない場合があります。Bluetooth機能を使用した通信を行う際にはご注意ください。
- Bluetooth機能を使用した通信時にデータや情報の漏洩が発生しましても、責任を負いかねますので、あらかじめご了承ください。
- FOMA端末では、ヘッドセット、ハンズフリー、オーディオ、ダイヤルアップ通信、オブジェクトプッシュ、シリアルポートを利用できます。また、オーディオではオーディオ/ビデオリモートコントロールも利用できる場合があります（対応しているBluetooth機器のみ）。
- 周波数帯について
FOMA端末のBluetooth機能が使用する周波数帯は次のとおりです。

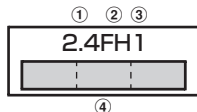

- ① 2.4 : 2400MHz帯を使用する無線設備を表します。
- ② FH : 変調方式がFH-SS方式であることを示します。
- ③ 1 : 想定される与干渉距離が10m以下であることを示します。
- ④  : 2400MHz～2483.5MHzの全帯域を使用し、かつ移動体識別装置の帯域を回避不可であることを意味します。

Bluetooth機器使用上の注意事項

本製品の使用周波数帯では、電子レンジなどの家電製品や産業・科学・医療用機器のほか、工場の製造ラインなどで使用される免許を要する移動体識別用構内無線局、免許を要しない特定小電力無線局、アマチュア無線局など（以下「他の無線局」と略します）が運用されています。

1. 本製品を使用する前に、近くで「他の無線局」が運用されていないことを確認してください。
2. 万が一、本製品と「他の無線局」との間に電波干渉が発生した場合には、速やかに使用場所を変えるか、「電源を切る」など電波干渉を避けてください。
3. その他、ご不明な点につきましては、取扱説明書裏面の「総合お問い合わせ先」までお問い合わせください。

◆ FeliCaリーダー／ライターについて

- FOMA端末のFeliCaリーダー／ライター機能は、無線局の免許を要しない微弱電波を使用しています。
- 使用周波数は13.56MHz帯です。周囲に他のリーダー／ライターをご使用の場合、十分に離してお使いください。また、他の同一周波数帯を使用の無線局が近くにないことを確認してお使いください。

◆ 注意

- 改造されたFOMA端末は絶対に使用しないでください。改造した機器を使用した場合は電波法に抵触します。

FOMA端末は、電波法に基づく特定無線設備の技術基準適合証明等を受けており、その証として「技適マーク」がFOMA端末の銘版シールに表示されておりあります。

FOMA端末のネジを外して内部の改造を行った場合、技術基準適合証明等が無効となります。

技術基準適合証明等が無効となった状態で使用すると、電波法に抵触しますので、絶対に使用されないようお願いいたします。

- 自動車などを運転中の使用にはご注意ください。

運転中は、携帯電話を保持して使用すると罰則の対象となります。

やむを得ず電話を受ける場合は、ハンズフリーで「かけ直す」ことを伝え、安全な場所に停車してから発信してください。

- Bluetooth機能は日本国内で使用してください。

FOMA端末のBluetooth機能は日本国内での無線規格に準拠し認定を取得しています。

海外でご使用になると罰せられることがあります。

- FeliCaリーダー／ライター機能は日本国内で使用してください。

FOMA端末のFeliCaリーダー／ライター機能は日本国内での無線規格に準拠しています。

海外でご使用になると罰せられることがあります。

防水／防塵性能

F-01Bは、外部接続端子キャップをしっかりと閉じ、リアカバーを取り付けてロックした状態で、次の防水性能を有しています。

- IPX5 (旧JIS保護等級5) ※1
- IPX7 (旧JIS保護等級7) ※2の規格を上回るIPX8 ※3

また、F-01Bは外部接続端子キャップをしっかりと閉じ、リアカバーを取り付けてロックした状態でIP5X (JIS保護等級5) ※4の防塵性能を有しています。

※1 IPX5とは、携帯電話を設置したターンテーブルを回転させた状態で2.5m～3mの距離から最低3分間12.5L/分の直接噴流をあてた後に、電話機としての機能を有することです。

※2 IPX7とは、常温で水道水、かつ静水の水深1mの所に携帯電話を静かに沈め、30分間放置後に取り出したときに電話機としての機能を有することです。

※3 IPX8とは、IPX7の規格を上回る防水性能を有することです。

※4 IP5Xとは、保護度合いを指し、直径75μm以下の塵埃が入った装置に電話機を8時間入れてかかはんさせ、取り出したときに電話機の機能を有し、かつ安全を維持することを意味します。

F-01Bは次のIPX8の防水性能を有しています。

- 常温で水道水、かつ静水の水深1.5mの所にF-01Bを静かに沈め、30分間放置後に取り出したときに電話機としての機能を有する。
- 常温で水道水、かつ静水の中に沈めている30分間は静止画／動画撮影ができる。

◆ F-01Bが有する防水／防塵性能でできること

- 1時間の雨量が20mm程度の雨の中で、傘をささずに通話、ワンセグ視聴ができます。
 - 手が濡れているときやFOMA端末に水滴がついているときには、リアカバーの取り付け／取り外し、外部接続端子キャップの開閉はしないでください。
- 水深1.5mのプールの中で静止画／動画撮影ができます。
 - 水中で静止画／動画撮影以外の操作を行わないでください。
 - プールの水に浸けるときは、30分以内としてください。
 - プールの水がかかったり、プールの水に浸けたりした場合は、所定の方法(→P23)で洗い流してください。
- お風呂場で使用できます。
 - 湯船には浸けないでください。また、お湯の中で使用しないでください。故障の原因となります。
 - 温泉やせっけん、洗剤、入浴剤の入った水には絶対に浸けないでください。

◆ 防水／防塵性能を維持するために

水や粉塵の侵入を防ぐために、必ず次の点を守ってください。

- 常温の水道水以外の液体をかけたり、浸けたりしないでください。
- 外部接続端子キャップは、次の方法で開け閉めしてください。
<外部接続端子キャップの開けかた>
ヒンジ側のミゾに指を掛けて、開けてください。

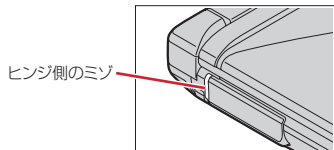

<外部接続端子キャップの閉じかた>

キャップ裏面リアカバー側のツメを、本体のミゾへ掛けた状態で閉じてください。さらに、キャップが浮いていないように完全に閉じたことを確認してください。

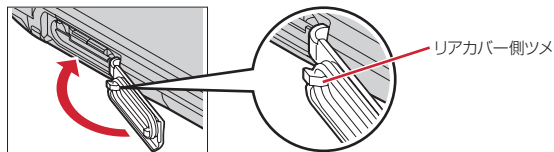

- リアカバーの取り付けは、次の方法で行ってください。

<リアカバーの取り付けかた>

リアカバーの8箇所のツメをFOMA端末のミゾに合わせます。FOMA端末とリアカバーにすき間が生じないように①の方向に押さえながら、②の方向にスライドさせて取り付け、リアカバーのレバーを③の方向にスライドさせてロックします。

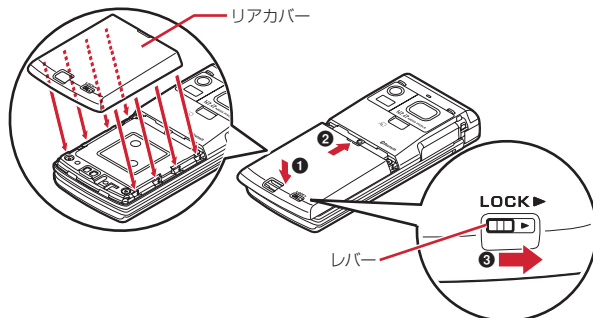

※ リアカバーが浮いていないように完全に閉じたことを確認してください。また、リアカバーのレバーを刻印されている矢印の方向にスライドさせ、しっかりとロックされた状態であることを確認してから使用してください。

- リアカバーは確実にロックし、外部接続端子キャップはしっかりと閉じてください。接触面に微細なゴミ（髪の毛1本、砂粒1つ、微細な繊維など）が挟まると、浸水の原因となります。
- 送話口、受話口、スピーカーなどを綿棒や尖ったものでつつかないでください。
- 落下させないでください。傷の発生などにより防水／防塵性能の劣化を招くことがあります。
- 外部接続端子キャップ、内蓋のゴムパッキンは防水／防塵性能を維持する上で重要な役割を担っています。はがしたり傷つけたりしないでください。また、ゴミが付着しないようにしてください。

防水／防塵性能を維持するため、異常の有無に関わらず必ず2年に1回、部品の交換が必要となります。部品の交換はFOMA端末をお預かりして有料にて承ります。ドコモ指定の故障取扱窓口にお持ちください。

◆ ご使用にあたっての注意事項

次のイラストで表すような行為は行わないでください。

〈例〉



せっけん/洗剤/入浴剤
をつける



ブラシ/スポンジ
で洗う



洗濯機で洗う



強すぎる水流を当てる



温泉で使う



海水をつける

また、次の注意事項を守って正しくお使いください。

- 付属品、オプション品は防水/防塵性能を有していません。付属の卓上ホルダにFOMA端末を差し込んだ状態でフンセグ視聴などをする場合、ACアダプタを接続していない状態でも、お風呂場、シャワー室、台所、洗面所などの水周りでは使用しないでください。
- 規定（→P20）以上の強い水流（例えば、蛇口やシャワーから肌当てる痛みを感じるほどの強さの水流）を直接当てないでください。F-01BはIPX5の防水性能を有していますが、不具合の原因となります。
- 万が一、塩水や海水、清涼飲料水がかかったり、泥や土などが付着したりした場合には、すぐに洗い流してください。乾燥して固まると、汚れが落ちにくくなり、傷や故障の原因となります。
- 熱湯に浸けたり、サウナで使用したり、温風（ドライヤーなど）を当てたりしないでください。
- FOMA端末を開いた状態で水中を移動したり、水面に叩きつけたりしないでください。
- 水道水やプールの水に浸けるときは、30分以内としてください。

- プールで使用するときは、その施設の規則を守って、使用してください。
- FOMA端末は水に浮きません。
- 水滴が付着したまま放置しないでください。電源端子がショートしたり、寒冷地では凍結したりして、故障の原因となります。
- 送話口、受話口、スピーカーに水滴を残さないでください。通話不良となるおそれがあります。
- リアカバーが破損した場合は、リアカバーを交換してください。破損箇所から内部に水が入り、感電や電池の腐食などの故障の原因となります。
- 外部接続端子キャップまたはリアカバーが開いている状態で水などの液体がかかった場合、内部に液体が入り、感電や故障の原因となります。そのまま使用せずに電源を切り、電池パックを外した状態でドコモ指定の故障取扱窓口へご連絡ください。
- 外部接続端子キャップ、内蓋のゴムパッキンが傷ついたり、変形したりした場合は、ドコモ指定の故障取扱窓口にてお取替ください。

実際の使用にあたって、すべての状況での動作を保証するものではありません。また、調査の結果、お客様の取り扱いの不備による故障と判明した場合、保証の対象外となります。

◆ FOMA端末の洗いかた

外部接続端子キャップが開かないように押さえたまま、強くこすらず水道水で手洗いしてください。

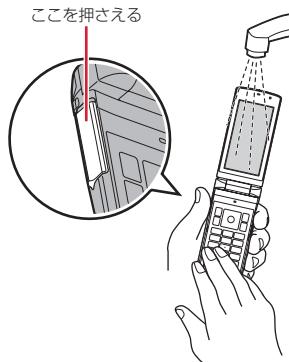

- 規定（→P20）以上の強い水流（例えば、蛇口やシャワーから肌当てて痛みを感じるほどの強さの水流）を直接当てないでください。
- リアカバーを取り付けてロックした状態で、外部接続端子キャップが開かないように押さえたまま、強くこすらず常温の水道水で手洗いしてください。
- ブラシやスポンジ、石鹸、洗剤などは使用しないでください。
- 泥や土が付着している場合は、開閉回転操作をせず、まず洗面器などに溜めた水道水の中で数回ゆすって汚れを落としてから、流水で洗い流してください。
- 洗い流した後は表面を乾いた布でよく拭いて、次の方法で水抜きを行った後、自然乾燥させてください。

◆ 水抜きについて

FOMA端末を水に濡らすと、拭き取れなかった水が後から漏れてくる場合がありますので、下記の手順で水抜きを行ってください。

① FOMA端末表面の水分を乾いた清潔な布などでよく拭き取ってください。



② FOMA端末のヒンジ部をしっかりと持ち、20回程度水滴が飛ばなくなるまで振ってください。

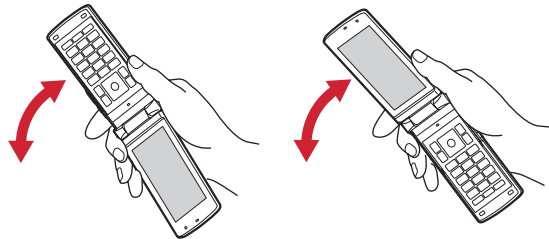

スピーカーの水抜きのためにスピーカーを上にして振る

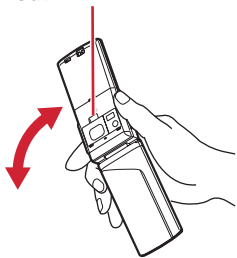

- ③ 送話口、受話口、スピーカー、キー、ヒンジ部、充電端子などの隙間に溜まった水は、乾いた清潔な布などにFOMA端末を軽く押し当てて拭き取ってください。

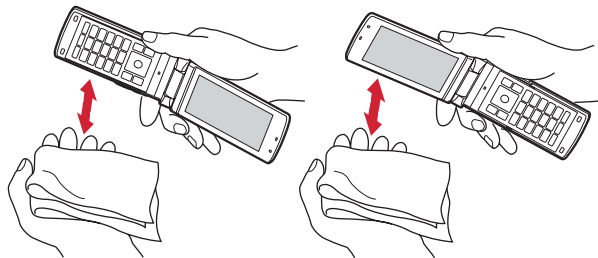

- ④ リアカバーを取り外して、内蓋周辺とリアカバー裏面の水滴を拭き取ってください。このとき、内蓋は絶対に開かないでください。拭き取った後にリアカバーを取り付けてロックしてください。
リアカバーの取り外しかた→P55「電池パックの取り付け／取り外し」 ■
取り付けかた①

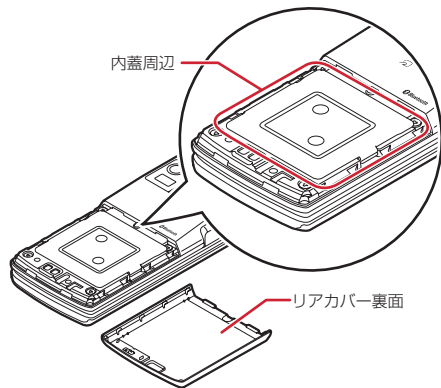

- ⑤ FOMA端末から出てきた水分を乾いた清潔な布などで十分に拭き取り、自然乾燥させてください。
- 水を拭き取った後に本体内部に水滴が残っている場合は、水が染み出ることがあります。
 - 隙間に溜まった水を綿棒などで直接拭き取らないでください。

◆ 充電のときには

充電時、および充電後には、必ず次の点を確認してください。

- 充電時は、FOMA端末が濡れていないか確認してください。FOMA端末が濡れている状態では、絶対に充電しないでください。
- 付属品、オプション品は防水／防塵性能を有していません。
- FOMA端末が濡れている場合や水に濡れた後に充電する場合は、よく水抜きをして乾いた清潔な布などで水を拭き取ってから、付属の卓上ホルダに差し込んだり、外部接続端子キャップを開いたりしてください。
- 外部接続端子キャップを開いて充電した場合には、充電後はしっかりとキャップを閉じてください。なお、外部接続端子からの浸水を防ぐため、卓上ホルダを使用して充電することをおすすめします。
- ACアダプタ、卓上ホルダは、お風呂場、シャワー室、台所、洗面所などの水周りや水のかかる場所で使用しないでください。火災や感電の原因となります。
- 濡れた手でACアダプタ、卓上ホルダに触れないでください。感電の原因となります。

本体付属品および主なオプション品

〈本体付属品〉

F-01B

(リアカバー F42、保証書含む)

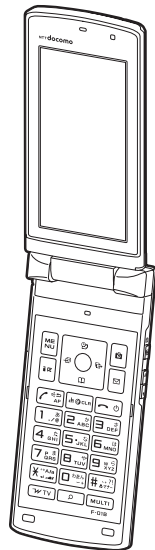

電池パック F10

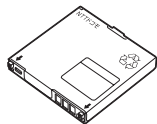

取扱説明書

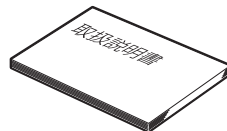

F-01B用CD-ROM



※ PDF 版「パソコン接続マニュアル」および「区点コード一覧」を収録しています。

卓上ホルダ F30

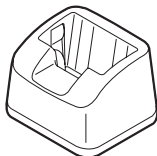

卓上ホルダ F30はお客様から回収させていただいた製品のABS樹脂をリサイクルして製造しております。

〈主なオプション品〉

FOMA AC アダプタ 01 / 02
(保証書、取扱説明書付き)

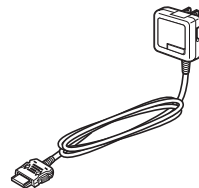

その他のオプション品→P441

ご使用前の確認

各部の名称と機能	28
FOMA 端末の利用スタイル	31
ディスプレイの見かた	33
背面ディスプレイやランプの見かた	38
メニューから機能を選択する	40
タッチパネル	44
モーションセンサー	52
使いかたガイドを見る	53
FOMA カードを使う	53
電池パックの取り付け／取り外し	55
充電	57
電池残量	59
電源を入れる／切る	60
日付時刻設定	61
発信者番号通知設定	62
プロフィール情報の確認	
～自分の電話番号を確認する～	62

各部の名称と機能

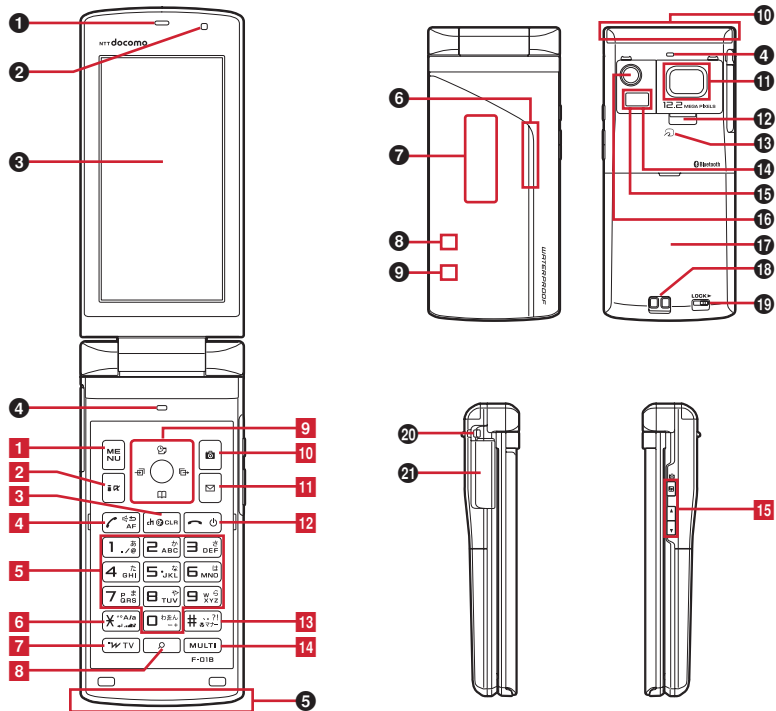

〈イヤホンのご利用について〉

別売の外部接続端子対応のイヤホンを接続してください。

なお、外部接続端子に非対応のイヤホンをご利用になる場合には、別売の変換アダプタを接続してご利用ください。

平型スイッチ付イヤホンマイク（別売）接続例

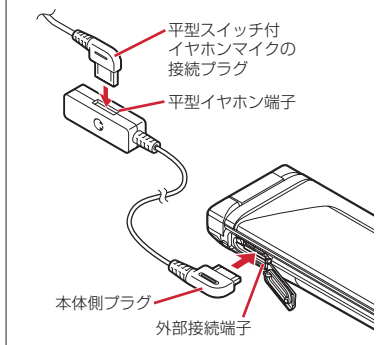

〈各部の機能〉

1 受話口

相手の声をここから聞く

2 光センサー

周囲の明るさの感知（画面の明るさの自動調整）
※ 光センサーをふさぐと、正しく自動調整されない場合があります。

3 ディスプレイ（タッチパネル）→P33、44

4 送話口/マイク

自分の声をここから送る
※ 通話中や録音中にふさがないようにください。
※ 背面のマイクは騒音カット用のため、お客様の声は拾いません。

5 ワンセグアンテナ

※ ワンセグアンテナは本体に内蔵されています。よりよい条件で受信するために、アンテナ部を手で覆わないようにしてお使いください。
※ ビューアスタイルでワンセグ視聴する場合は、アンテナ部の反対側を持つことをおすすめします。

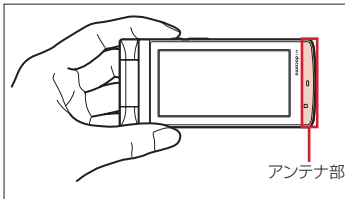

6 ランプ→P40

7 背面ディスプレイ→P38

8 電話ランプ→P40

9 メールランプ→P40

10 FOMAアンテナ

※ FOMAアンテナは本体に内蔵されています。よりよい条件で通話するために、アンテナ部を手で覆わないようにしてお使いください。

11 指紋センサー→P112

指紋の登録・認証

12 スピーカー

着信音や、ハンズフリー ONで通話中の相手の声などをここから聞く

13 マーク→P274、326

ICカードの搭載

※ マークを読み取り機にかざしておサイフケータイを利用したり、iC通信でデータを送受信したりできます。なお、ICカードは取り外せません。

14 ライト/撮影お知らせランプ→P78、206、349

テレビ電話、静止画や動画の撮影時などのカメラのライト、簡易ライト、静止画や動画の撮影時に点灯または点滅

15 赤外線ポート→P326、329

赤外線通信、赤外線リモコン

16 カメラ

静止画や動画の撮影、テレビ電話で映像の送信

17 リアカバー

※ リアカバーを外して内蓋を開き、電池パックを取り外すとmicroSDカードスロットがあります。→P313

18 充電端子

19 リアカバーのレバー→P55

20 ストラップ取付口

21 外部接続端子

充電時およびイヤホン接続時などに使用する統合端子

※ 別売のACアダプタ、DCアダプタ、FOMA充電機能付USB接続ケーブル、外部接続端子用イヤホン変換アダプタなどを接続できます。

〈キーの機能〉

キーを押して動作する機能は次のとおりです。

●：押す ■：1秒以上押す

1 [MENU] MENUキー

●メニューの表示、ガイド表示領域左上に表示される操作の実行

■HOLDの起動/解除

2 [iC] iモード/文字/iアプリ/▲（スクロール）キー

●iモード接続し、i Menuを表示
●メール画面の上方向への1画面スクロール
●ブラウザ画面表示中のページを戻す
●ガイド表示領域左下に表示される操作の実行、文字入力モードの切り替え
■iアプリフォルダ一覧を表示

3 [CLR] ch/α/クリアキー

●iチャンネル一覧の表示、iアプリ待受画面とiアプリ起動の切り替え

●文字の消去や1つ前の画面に戻る

■セルフモードの起動/解除

4 [音声電話開始] / [ハンズフリー] / AFキー

●音声電話をかける/受ける、文字入力中に1つ前の文字に戻す
●ハンズフリーの通話切り替え、オートフォークスの起動/解除

■ハンズフリーで音声電話をかける

■文字列を1つ前の状態に戻す

5 ダイヤルキー

[1] ~ [9]

●電話番号（1～9）や文字の入力、メニュー・項目選択

■セレクトメニューに登録されている機能の実行

[0]

●電話番号（0）や文字の入力、メニュー・項目選択

■国際電話をかけるとき、国際ダイヤルアシスト設定の自動変換機能設定の利用

- 6 * /A/a /改行 /公共モード (ドライブモード) キー
- 「*」や「A」「a」などの入力、大文字 / 小文字切り替え
 - 文字入力時の改行、メニュー・項目選択
 - 静止画撮影時のガイド表示領域の表示 / 非表示の切り替え
 - 動画 / i モーションやMusic&Videoチャネル再生中の画面表示の切り替え
 - 公共モード (ドライブモード) の起動 / 解除
- 7 i ウィジェット / TV キー
- i ウィジェットの起動 / 終了
 - ワンセグ視聴やマルチウィンドウの切り替え
- 8 サーチキー
- 探したい言葉や場所、名前などを入力して検索 → P336
- 9 マルチカーソルキー
- 決定キー
 - 操作の実行、フォーカスモードの実行
 - ワンタッチ i アプリに登録した i アプリの起動
 - スケジュール / ↑ キー
 - スケジュール帳の表示
 - 音量調整、上方向へのカーソル移動
 - 目覚まし一覧の表示
 - 電話帳 / ↓ キー
 - 電話帳の表示
 - 音量調整、下方向へのカーソル移動
 - 電話帳の登録
 - 着信履歴 / ← (前) キー
 - 着信履歴の表示、画面の切り替え、左方向へのカーソル移動
 - プライバシーモード起動設定で「起動 / 解除操作」が「標準」の場合にプライバシーモードの起動 / 解除

- リダイヤル / → (次へ) キー
- リダイヤルの表示、画面の切り替え、右方向へのカーソル移動
 - ICカードロックの起動 / 解除
 - のように表記する場合があります。
- 10 カメラキー
- 静止画撮影の起動、ガイド表示領域右上に表示される操作の実行
 - 動画撮影の起動
- 11 メール / ▼ (スクロール) キー
- メールメニューの表示、ガイド表示領域右下に表示される操作の実行
 - メール画面の下方向への1画面スクロール
 - ブラウザ画面表示中のページを進める
 - 2回押す：i モード問い合わせ
 - メール作成画面の表示
- 12 (電源) / 終了キー
- 応答保留、通話 / 操作中の機能の終了 (待受画面に戻る)、待受カスタマイズの表示 / 非表示
 - 2秒以上押す：電源を入れる / 切る
- 13 # / 接写撮影 / マナーモードキー
- 「#」や「[.]」「[?」「[!」「[.]」の入力、メニュー・項目選択
 - カメラ使用時の接写撮影の切り替え
 - マナーモードの起動 / 解除
- 14 マルチタスクキー
- 通話中や操作中に別の機能の実行 (マルチアクセス / マルチタスク)
 - プライバシービューの起動 / 解除

- 15 サイドキー
- ミュージック / カメラキー
 - ミュージックプレーヤーやMusic&Videoチャネルプレーヤー、動画 / i モーションの再生中の操作
 - ビューアスタイルでは、画面オフの起動 / 解除、カメラ起動時の撮影開始や保存
 - ミュージックプレーヤーの起動*¹
 - ビューアスタイルでは、マルチタスクメニューの表示、通話中はタッチロックの設定 / 解除
- 音量調整
- 着信音やアラーム音、パイプレータの停止
 - 音量調整、通話中の音量大
 - FOMA端末を閉じているときの背面ディスプレイの照亮点灯、表示切り替え
 - 着信中にクイック伝言メモを起動、通話中に音声メモや動画メモの起動 / 停止
 - 待受画面表示中に伝言メモ / 音声メモの起動、FOMA端末を閉じているときはマナーモードの起動 / 解除*¹、ワンタッチアラームの起動*²
- 音量調整
- 音量調整、通話中の音量小
 - FOMA端末を閉じているときの背面ディスプレイの照亮点灯、表示切り替え
 - 待受画面表示中にiモード問い合わせ、ビデオ再生中の音量消音、FOMA端末を閉じているときはiモード問い合わせ*¹、ワンタッチアラームの起動*²
- *¹ サイドキー長押し設定がお買い上げ時の状態での動作です。
- *² ワンタッチアラーム設定を「ON」にした場合の動作です。

FOMA端末の利用スタイル

本FOMA端末は、キー操作とタッチ操作で機能を利用できます。

- 特に断りのない限り、本書ではFOMA端末を開いた状態（通常スタイル）での操作方法を説明しています。

■ 閉じた状態

背面ディスプレイやランプから情報を得ることができます。

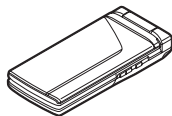

■ 通常スタイル（縦／横）

FOMA端末を開いた状態で、キー操作とタッチ操作に対応しているスタイルです。

モーションセンサーを使ったオートローテーション機能では、対応する機能を利用中に、FOMA端末の傾きに合わせて縦画面と横画面が切り替わります。

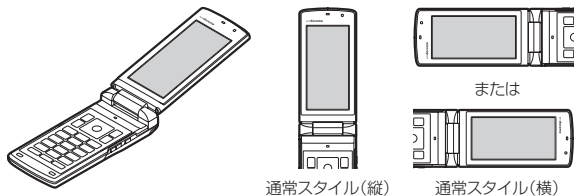

- ※ 通常スタイルでディスプレイを右回りに180度回転させ、カメラを自分側に向けると、お互いの映像を見ながらテレビ電話ができます。→P78
- ※ 通常スタイル（横）では、FOMA端末の傾きにに合わせて、**MENU**、**送信**、**カメラ**、**メール**に対応するガイド表示、**電話**に割り当てられている機能が自動的に切り替わります。→P36

■ ビューアスタイル（縦／横）

タッチ操作に対応しているスタイルです。

モーションセンサーを使ったオートローテーション機能で、FOMA端末の傾きに合わせて縦画面と横画面が切り替わります。

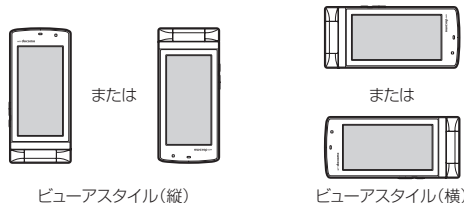

- 次のようにFOMA端末のディスプレイを外側に向け、閉じた状態で利用します。

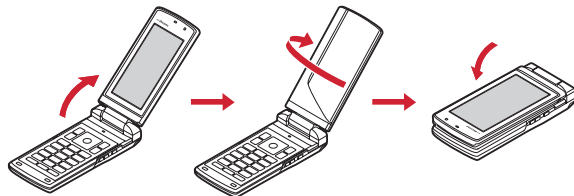

- 途中で止まるまで開く 右回りに180度回転する 手前に倒す
- ※ 通常スタイルに戻すにはディスプレイを起こし、途中で止まるところでディスプレイを左回りに180度回転させます。

✓お知らせ

- ビューアスタイルにするときに、ディスプレイの左回りの回転や180度以上の回転はしないでください。また、回転時にディスプレイの角が本体（キーがある面）などに当たらないようにしてください。傷ついたり、破損したりするおそれがあります。



- ビューアスタイルにするときに指を挟まないようご注意ください。
- ストラップを挟んだまま、FOMA端末を閉じたり、ビューアスタイルにしないでください。故障や破損の原因となります。
- FOMA端末の開閉や回転時は、誤操作防止のためタッチパネルに指を触れないようにしてください。
- 磁石など磁気のあるものをFOMA端末に近づけないようにしてください。故障や誤動作の原因となります。
- ビューアスタイルのときはディスプレイ面を下向きにしたまま机の上などに置かないでください。ディスプレイの表面に傷がつく恐れがあります。
- FOMA端末を持ち運ぶ場合、閉じているときは、サイドキーの誤操作防止のためHOLDを起動し、ビューアスタイルのときは、タッチパネルの誤操作防止や電池の消費節約のため画面オフロックをかけてください。

ディスプレイの見かた

ディスプレイに表示されるマーク（アイコン）で現在の状態を確認できます。

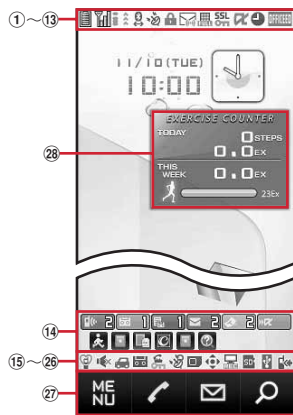

縦画面

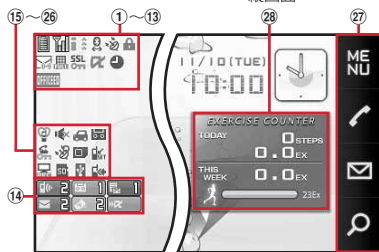

横画面(ビュースタイル)

- ① 電池アイコン→P59
- ② アンテナアイコン→P60
- ③ 圏外: 圏外表示→P60
- SELF: セルフモード中→P116
- DATA: 使用できないFOMAカードを挿入中→P53
- DATA: データ転送モード中*1→P122、312、326、362
- ④ i モード中 (i モード接続中) / (パケット通信中)→P172
- *2
- ④ 赤外線通信中→P327
- 赤外線リモコン使用中→P329
- Bluetooth (青) / Bluetooth (グレー): Bluetoothオン/省電力中→P360
- 積算通話料金が上限を超過→P352
- *2
- ⑤ Bluetooth接続処理中→P360
- ハンズフリー対応機器で通信中→P71
- Bluetoothハンズフリー通信中→P361
- Bluetoothヘッドセット通信中→P361
- ハンズフリー ON→P71
- Bluetooth (青) / Bluetooth (黄) / Bluetooth (赤) / Bluetooth (青) / Bluetooth (黄) / Bluetooth (青): 利用中のネットワーク→P396
- Bluetooth (青): フェムトセル利用可能→P363
- Bluetooth (青): 省電力モード設定中→P101
- *2
- ⑥ GPS測位中→P198、285
- Bluetooth (青): 位置提供設定中→P289
- Bluetooth (青): 位置提供設定中かつオートGPS機能起動中
- Bluetooth (グレー): 位置提供設定中 (許可期間外) →P289
- Bluetooth (グレー): 位置提供設定中 (許可期間外) かつオートGPS機能起動中
- Bluetooth (AUTO GPS): オートGPS機能起動中→P292

- *2
- ⑦ 開閉ロック中または画面オフロック中→P123、124
- 電話帳、スケジュールがシークレット属性→P88、345
- ワンタッチアラーム設定を「ON」に設定中→P340
- 親子モード設定中→P127
- *2
- ⑧ 未読のエリアメール、メール、i コンセルのインフォメーション、メッセージR/F状態表示→P147、163、166、168、194
- 未読エリアメール
- 未読 i モードメール、SMS満杯かつFOMAカードにSMS満杯
- 未読 i モードメール、SMS満杯
- FOMAカードにSMS満杯
- 未読 i モードメールとSMSあり
- 未読 i モードメールあり
- 未読SMSあり
- R*3 (赤) / R*3 (青): 未読メッセージR満杯/あり
- F*3 (赤) / F*3 (緑): 未読メッセージF満杯/あり
- C*3: i コンセルの新着インフォメーションあり
- *2
- ⑨ i モードセンター蓄積状態表示、ブラウザ画面表示→P147、163、175、184
- センターに i モードメールとメッセージR/F満杯、またはいずれかが満杯で未受信あり
- センターに i モードメールまたはメッセージR/F満杯
- センターに未受信の i モードメールとメッセージR/Fあり

- ☎/📧/📧: センターに未受信の i モードメール、メッセージR/Fのいずれかがあり
- 📧: 端末を傾けてブラウザ画面スクロール中
- 📧: ブラウザ画面表示中 (ケータイモード)
- 📧: ブラウザ画面表示中 (PCレイアウトモード)
- ※2
⑩ 📧: SSL/TLSページ表示中 / i アプリでSSL/TLS通信中、SSL/TLSページからダウンロードした i アプリを使用中→P173
- 📧/📧: SSL/TLSページのフレーム拡大表示中 / 同時に他のフレーム通信中→P176
- 📧: 圏内自動送信失敗メールあり→P146
- 📧: 圏内自動送信メールあり→P146
- 📧/📧: フレーム拡大表示中 / 同時に他のフレーム通信中→P176
- 📧: Music&Videoチャンネル番組取得予約あり→P229
- ⑪ i アプリ / i アプリDX、i アプリコールの状態表示→P245、266、267
- 📧: i アプリ動作中
- 📧(グレー): i アプリ待受画面表示中
- 📧(オレンジ): i アプリ待受画面から i アプリ起動中
- 📧: i アプリDX動作中
- 📧(グレー): i アプリDX待受画面表示中
- 📧(オレンジ): i アプリDX待受画面から i アプリ起動中
- 📧: i アプリ動作中で i アプリコール受信あり
- 📧(グレー): i アプリ待受画面表示中で i アプリコール受信あり
- 📧(オレンジ): i アプリ待受画面から i アプリ起動中で i アプリコール受信あり

- 📧: i アプリDX動作中で i アプリコール受信あり
- 📧(グレー): i アプリDX待受画面表示中で i アプリコール受信あり
- 📧(オレンジ): i アプリDX待受画面から i アプリ起動中で i アプリコール受信あり
- 📧: i アプリコール受信あり
- ※4
⑫ 📧: 目覚まし設定中→P339
- 📧: ワンセグ視聴 / 録画予約中、スケジュールアラーム設定中→P223、342
- 📧: スケジュールアラームやワンセグ視聴 / 録画予約と、目覚ましを同時に設定中→P223、339、342
- ※4
⑬ 📧: OFFICEEDエリア内→P391
- ⑭ 📧: 新着情報→P44
- 📧: 待受ショートカット→P346
- ⑮ 📧: マナーモード中→P95
- 📧: オリジナルマナーモード中→P95
- ⑯ 📧: 電話着信音量消音設定中→P91
- 📧: 音声電話着信のバイブレータ設定中→P92
- 📧: 電話着信音量消音と音声電話着信のバイブレータを同時に設定中→P92
- ⑰ 📧: 公共モード (ドライブモード) 中→P75
- ⑱ 📧/📧: 伝言メモ設定中 / 満杯→P76
- ※2
⑲ 📧: ダイヤル発信制限中→P118
- 📧: HOLD中→P122
- ※2
⑳ 📧/📧/📧: GPS位置提供成功 / 失敗 / 未応答で終了→P288
- 📧: パーソナルデータロック中→P117

- 📧/📧: Music&Videoチャンネル取得失敗 / 成功→P229
- 📧/📧: ワンセグ予約録画失敗 / 完了→P224
- ※2
㉑ 📧: FOMAカード読み込み中→P53、60
- 📧 (鍵が黄色): ICカードロック中→P276
- 📧: 個別ICカードロック→P276
- ⑳ 📧/📧: フォーカスモード時の有効マルチカーソルキーの表示→P44
- 📧: 遠隔カスタマイズ中→P134
- ㉓ 📧: ワンセグ予約録画中 / ワンセグ録画中 (視聴のみ終了) →P222、224
- 📧: i アプリ自動起動失敗→P266
- ㉔ USBモード設定とmicroSDカードの状態表示→P313、320
- 📧: 通信モード中にmicroSDカードあり
- 📧(青) / 📧(グレー): microSDモード中にmicroSDカードあり / なし
- 📧(青) / 📧(グレー): MTPモード中にmicroSDカードあり / なし
- ※2
㉕ 📧: USBケーブルで外部機器と接続中→P80、321
- 📧: ウォーキング / Exカウンター設定中→P355
- ※2
㉖ 📧: ソフトウェア更新書き換え予告→P455
- 📧: ソフトウェア更新予約中→P456
- 📧: 更新お知らせアイコン→P455
- 📧/📧: 最新パターンデータの自動更新失敗 / 成功→P458
- ㉗ 待受タッチボタン→P46
- ㉘ ウォーキング / Exカウンター→P355

- ※1 データ転送モード中は圏外と同じ状態になり、さらにマルチタスクの利用もできなくなります。
- ※2 現在優先度の高いものが1つ表示されます。優先度の高い順に上から掲載しています。
- ※3 未読 i モードメールがある場合は、小さいアイコンで表示されます。
- ※4 待受画面以外のときなどは時刻が表示されます。

✓お知らせ

- 表示中の機能によっては、アイコンの表示位置が異なったり、一部またはすべてのアイコンが表示されないことがあります。

◆ タスク表示領域の見かた

タスク表示領域には、動作中の機能（タスク）を示すアイコンが表示されます。マルチアクセス中、マルチタスク中に動作中の機能を確認できます。

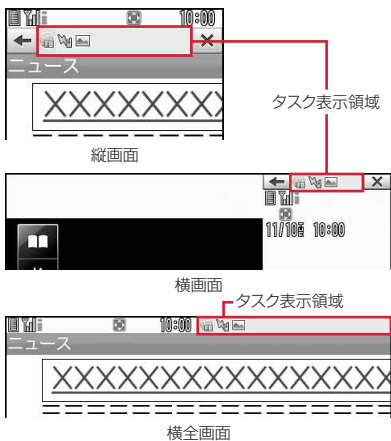

◆ タスク表示領域に表示されるアイコン一覧

- 📖: 使いかたガイド
- ☎️: 音声電話
- 📧: 着信履歴
- 📅: リダイヤル
- 🗣️: 伝言メモ / 音声メモ
- 📺: テレビ電話
- 📺: 外部機器によるテレビ電話
- 📞: 電話 (切り替え中)
- 📞: 電話 (切断中)
- 📞: 電話帳
- 🔒: プライバシーモードのシークレット反映
- 🔧: きせかえツール

- ✉️: メール / メッセージR/F
- 📧: エリアメール
- 📧: i モードメール受信中
- 📧: i モード / SMS問い合わせ中
- ✉️ / 📧: メール送信履歴 / 受信履歴
- 📧: SMS受信中
- 📧: i モード (ラストURLや画面メモの一覧表示中を含む) / PDFデータ表示中 (フルブラウザからFOMA端末に保存したデータ以外)
- 📧: フルブラウザ / PDFデータ表示中 (フルブラウザからFOMA端末に保存したデータ)
- 📧: i モードやフルブラウザのBookmark / ツータッチサイト表示
- 📧: i コンシェル
- 📷: 静止画撮影
- 📷: 動画撮影
- 📷: バーコードリーダー
- 📱: ワンセグ
- 📺: Music&Videoチャンネル起動中
- 📺: Music&Videoチャンネル番組取得中
- 🎧: ミュージックプレーヤー
- 📱: i アプリ
- 📱: トルカ
- 📍: GPSの現在地確認
- 📍: GPSの位置提供
- 📍: GPSの現在地通知
- 📍: GPSの位置履歴 / オートGPS履歴
- 📍: オートGPS機能
- 📱: マイピクチャ
- 📺: 動画 / i モーション
- 📺: キャラ動画
- 🎵: メロディ
- 📺: マチキャラ
- 📱 (青) / 📱 (グレー): microSDカードへアクセス中 / アクセス待機中
- 📱: サウンドレコーダー
- 📱: マイドキュメント (PDFデータ) のフォルダ、データ一覧表示中
- 📱: その他 (Word, Excel, PowerPointファイル)
- 🔊: マルチタスクで音量設定中
- 🕒: お知らせタイマー
- 👁️: 目覚まし
- 🔔: ワンタッチアラーム

- : スケジュール帳/スケジュールアラーム鳴動中 (ワンセグの開始通知含む)
- : イミテーションコール
- : プロフィール情報
- : 電卓
- : ウォーキング/Exカウンター
- : 検索サービス
- : テキストメモ
- : 辞典
- : Bluetooth機能
- / : Bluetooth機能経由でパケット発信・通信中/送受信中
- : Bluetooth機能経由で64Kデータ通信中
- : お預かりセンターに接続中
- : ケータイデータお預かりサービスの通信履歴表示中
- : ネットワークサービス設定中
- / : USB経由でパケット発信・通信中/送受信中
- : 64Kデータ通信中
- : 外部データ連携中
- / : ソフトウェア更新/更新の通知あり
- : パターンデータ更新/バージョン表示中
- / (グレー) : 各機能の設定中/保留中

◆ ガイド表示領域の見かた

ガイド表示領域には、、、、、を押して実行できる操作が表示されます。表示される操作は画面によって異なります。

表示位置とキーは、図のように対応しています。

- 通常スタイル(横)に対応している機能では、FOMA端末の傾きに合わせ、、、、に対応するガイド表示が切り替わります。

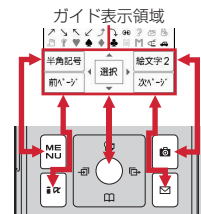

文字入力画面 (ブラウザ)

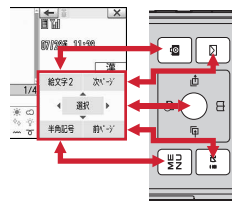

左に90度傾けた場合

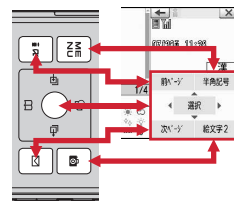

右に90度傾けた場合

- ガイド表示領域のは、マルチカーソルキーのに対応しています (使用する機能や表示しているサイトやホームページの作りかたによっては異なる場合があります)。左や右に90度傾けた場合は、対応するキーの機能は画面の向きに合わせて変わります。

◆ 一覧画面の見かた

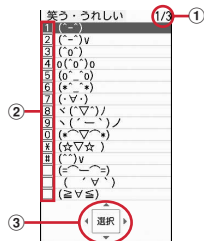

- ① 一覧が複数ページにわたる場合、表示中のページ番号と総ページ数が表示されます。
- ② 数字や記号が表示されている項目は、対応するキー（**[1]**～**[9]**、**[0]**、**[戻る]**、**[進む]**）を押しても選択できます。数字や記号が表示されていない項目は、カーソルを移動して**[決定]**を押して選択してください。
- ③ **[上]**は、カーソル位置の項目の上下に選択項目があることを示しています。**[下]**を押してカーソルを移動します。ページの最後の項目で**[下]**を押すと次ページが、先頭の項目で**[上]**を押すと前ページが表示されます。
[戻る]は、選択項目が複数ページにわたっていることを示しています。**[戻る]**を押してページを切り替えます。アイコンの選択画面など、画面によっては切り替えることができません。

◆ i ウィジェット画面の見かた



i ウィジェット縦画面 i ウィジェット横画面（ビューアスタイル）







- i ウィジェット起動中の画面では、ガイド表示領域と同様に、**[MENU]**、**[戻る]**、**[決定]**、**[戻る]**、**[戻る]**に対応する操作が表示されます。表示される操作は画面によって異なります。
タッチ用メニューボタンでも同様の操作ができます。
- i ウィジェットの利用→P271

背面ディスプレイやランプの見かた

FOMA端末の背面ディスプレイやランプでさまざまな情報や状態を確認できます。

◆ 背面ディスプレイの表示

FOMA端末を閉じている場合は、背面ディスプレイにアイコンやメッセージが表示されます。不在着信や未読メールの詳細情報、ウォーキング/Exカウンター、iチャンネルのテロップを表示することもできます。

- FOMA端末を閉じると、アニメーションが表示された後に時計が表示されます。不在着信や未読メール、i コンシェルインフォメーションがあるときは、新着情報を知らせるアニメーションが表示されます。アニメーションが停止するか、アニメーション表示中に  または  を押すと時計が表示されます。
- 約8秒間何も操作しないしていると消灯しますが、 や  を押ししたり、時報設定による正時の通知があると再び点灯します。背面自動点灯設定が「ON」の場合は、FOMA端末を持ち上げて傾けても照明が自動点灯します。
- オールロック、おまかせロック、HOLD中は、 や  を押すとロックが設定されている旨のメッセージが表示され、しばらくたつと時計表示に切り替わります。
- 背面ディスプレイに情報が表示されているときにFOMA端末を開くと、表示は消えます。
- モーションセンサー設定を「ON」にすると、FOMA端末の傾きに合わせて時計表示の向きが変わります。→P53

◆ 表示されるアイコンや状態























アイコンと時計（横表示）



状態表示（例：目覚まし鳴動中）



アイコンと時計
（縦表示）

- ① : 電池アイコン
- ② : アンテナアイコン
: 圏外表示
: セルフモード中
: 使用できないFOMAカードを挿入中
: データ転送モード中
- ③ : i モード中（i モード接続中） / （パケット通信中）
- ④ : マナーモード中
: オリジナルマナーモード中
: ワンタッチアラーム設定を「ON」に設定中
: ミュージックプレーヤー再生中
- ⑤ : GPS測位中
: 位置提供設定中 / 許可期間外
: 位置提供設定中かつオートGPS機能起動中
: 位置提供設定中（許可期間外）かつオートGPS機能起動中
: オートGPS機能起動中
- ⑥ : ICカードロック中
- ⑦ : センターに i モードメール、メッセージR/Fあり / 満杯
- ⑧ : 圏内自動送信メールあり / 失敗メールあり
- * : 不在着信 / 伝言メモ / 留守番電話サービスの伝言メッセージあり
- ⑨ : ウォーキング / Exカウンター設定中

- ※ (1) / 〇 / 〇 / 〇 : 未読エリアメールあり / 未読 i モードメール、SMSあり / 満杯
- 〇 / 〇 : 未読メッセージRあり / 満杯
- 〇 / 〇 : 未読メッセージFあり / 満杯
- 未読 i モードメールやSMSがある場合は縮小して表示されます。
- ※ (2) (3) : i コンシエルの新着インフォメーションあり
- 〇 : i アプリコール
- (4) (5) : Bluetoothオン (通信中は点滅)
- (6) : Bluetooth省電力中
- (7) 時計が表示されます。
- ウォーキング / Exカウンター設定が「利用する」のときは、当日カウント中の歩数と歩行距離も表示されます。
- (8) 次の状態をメッセージや画像でお知らせします。
- 音声電話やテレビ電話 (着もじ、留守番電話サービスの伝言メッセージ含む)、伝言メモの状態表示
 - i モードメールやSMS、メッセージR/Fの間合せ中・受信中、エリアメールや i コンシエルのインフォメーションの受信中
 - GPSの現在地確認、位置提供、現在地通知などの状態表示
 - ワンセグ視聴 / 録画中、ビデオ再生中、メロディ再生中、Music&Videoチャンネルプレーヤー起動中、ミュージックプレーヤー起動中、microSDカード利用中
 - 目覚ましやスケジュールアラーム (ワンセグの開始通知含む) 鳴動中、お知らせタイマーのカウントダウン中や鳴動中
 - パケット通信や64Kデータ通信、USB経由での通信、赤外線通信、iC通信、Bluetooth通信の状態表示
 - 認証操作の要求や結果、各種ロックの状態表示、電池残量なし
- ※ 現在、優先度の高いものが1つ表示されます。優先度の高い順に上から掲載しています。

✓お知らせ

- 表面パネルの特性により、日光が当たる場所では表示が見えにくい場合があります。そのときは日陰で確認するか、手で影を作って表示を確認してください。

◆表示の切り替え

時計が表示されている場合は、**[]**を押すたびに時計 (デジタル1) → 時計 (デジタル2) → アナログ時計の順に切り替わります。ウォーキング / Exカウンター設定が「利用する」のとき、i チャネル設定のテロップ表示が「表示する」のときは、**[]**を押すたびに活動量表示 → i チャネルのテロップ表示 → 時計表示の順に切り替わります。

- 一定時間何も操作しないと時計表示に戻ります。

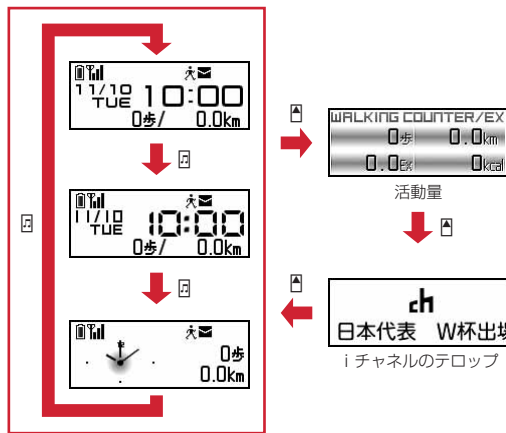

◆新着情報の表示

不在着信や伝言メモ、未読メール、未読メッセージR/F、留守番電話サービスの伝言メッセージ、i コンシエルのインフォメーションがあるときは、背面ディスプレイで件数や詳細情報を確認できます。

- 留守番電話サービスの伝言メッセージの詳細情報は表示されません。

〈例〉不在着信の件数と詳細情報を表示する

1 時計表示中に \square

バイブレータが1回振動し、件数が表示されます。

- 他に新着情報がない場合は \square を押すと時計表示に切り替わります。新着情報の種類が複数あるときは、 \square を押すたびに、不在着信→伝言メモ→未読メールや未読メッセージR/F→留守番電話サービスの伝言メッセージ→i コンシエルのインフォメーションの順で件数や情報のあり/なしが表示されます。

2 件数表示中に \square

着信日時と相手の情報がスクロール表示されます。

- 各情報が複数件ある場合は、詳細表示中 \square を押して10件まで確認できます。

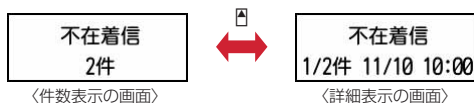

- 一定時間何も操作しないと時計表示に戻ります。
- 時計表示中に、FOMA端末のサイド面をダブルタップしても詳細情報を表示できます。複数件ある場合は、ダブルタップするたびに、次の情報の表示に切り替わります。

◆ 電話ランプとメールランプの表示

不在着信お知らせの設定が「ON」で、不在着信や未読メールがあるときに点滅してお知らせします。

\square (電話ランプ) : 未確認の不在着信があるとき

\square (メールランプ) : 未読メール (SMSを含む) があるとき

- 不在着信や未読メール (SMSを含む) を確認すると点滅は停止します。
- 不在着信お知らせの設定に関わらず、着信時やメール受信時には、ランプと同時に点滅します。

◆ ランプの表示

- 次の場合に点灯または点滅します。
 - 電話の着信時、メール / i コンシエルのインフォメーション受信時、通話中、トルカ取得時、ICカードアクセス中、i モード問い合わせ中
 - FOMA端末の閉閉時、時報設定による正時の通知時
 - GPS測位中 (現在地確認、現在地通知、位置提供)
 - 開閉ロックや画面オフロック起動時、静止画や動画の撮影時、Music&Videoチャンネルプレーヤーやミュージックプレーヤーの操作中
 - 目覚まし、スケジュールアラーム (ワンセグの開始通知含む)、お知らせタイマー鳴動中
 - iC通信中、充電中
 - 不在着信や未読メールがある場合 (不在着信お知らせの設定が「ON」)
- 機能によっては、イルミネーション設定に従って動作します。→P106

メニューから機能を選択する

待受画面で \square を押し、表示されるメニューから各種機能を選択して実行します。

- 本書では、主にきせかえツールの設定が「White」の場合で説明しています。
- メニューは機能ごとに分類されています。→P410

◆ 機能を選択する

メニュー項目に対応したダイヤルキーでメニューを選択する方法 (ショートカット操作) と、マルチカーソルキーでメニュー項目を選択する方法があります。

- 各種ロック機能やFOMAカード未挿入などの理由で機能が実行できない場合は、アイコンが \square で表示されたり文字の色が変わったりして選択できません。ただし、きせかえメニューの場合、表示は変わりません。機能を選択すると、実行できない理由などが表示されます。
- メニューの種類やメニュー階層によっては、カーソル位置のメニュー項目の機能説明文が表示される場合があります。メニュー項目によっては現在の設定値も表示されます。機能説明文表示のON/OFFを切り替えることもできます。→P105

◆ダイヤルキーで選択（ショートカット操作）

メニュー項目に番号（項目番号）が割り当てられている場合は、対応するダイヤルキー（**1**～**9**、**0**）や**✕**、**≡**を押してメニュー項目を選択できます。

- 目的のメニュー項目に表示されている項目番号を押してください。
- きせかえツールで「Simple Menu」を設定した場合は、項目番号が異なります。→P426
- メニューの項目番号→P410

〈例〉「電卓」を選択する

1 **MENU** **7** **4**

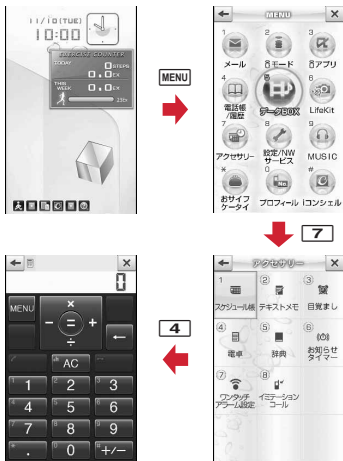

◆マルチカーソルキーで選択

〈例〉「電卓」を選択する

1 **MENU** ▶ 「アクセサリ」にカーソル ▶ **⓪** **[選択]**



きせかえメニュー

ベーシックメニュー

- **⓪**を押してカーソルを移動するとカーソル位置の色やデザインが変わります。メニューによっては**⓪**での移動はできません。
- きせかえメニューに「Simple Menu」を設定した場合は、カーソルを合わせて**⓪**を押してもメニュー（2階層目まで）が選択できます。

2 「電卓」にカーソル ▶ **⓪** **[選択]**

◆待受画面や1つ前のメニューに戻す

メニューを選択した後で待受画面や1つ前のメニューに戻すには、次のキーを押します。

←：待受画面に戻ります。

CLR：1つ前のメニューに戻ります。メニューによっては、**⓪**を押しても戻ります。

◆2ページ目にあるメニューを選択する

3階層目のメニューのタイトルに「1/2」とページ番号が表示され、メニュー一覧の最後に▼が表示されている場合は、次のページにもメニューがあることを示しています。その場合は、**⓪**を押すか、先頭や最後のメニューの位置で**⓪**を押して、ページを切り替えてからメニューを選択してください。ページを切り替えずに、対応するダイヤルキーを押しても選択できます。

◆メニュー画面の種類と切り替え

◆メニュー画面の種類

次のメニュー画面が利用できます。

■きせかえメニュー

きせかえツールを利用して、デザインを変更できるメニューです。→P102
動画に対応したメニューのほかに、文字が大きくて見やすい「拡大メニュー」や、「Simple Menu」も利用できます。お買い上げ時は、FOMA端末のカラーに合わせたきせかえメニューが設定されています。

- きせかえメニューによっては、使用頻度に合わせてメニュー構成が変わるものがあります。お買い上げ時に登録されているきせかえツールでは、「プリインストール」フォルダの「切替メニュー」と「ダイレクトメニュー」がこの機能に対応しています。
- きせかえメニューによってはSelect languageを「English」に設定したときの英語表示に対応していないものがあります。

■ベーシックメニュー

メニュー構成とメニュー番号が固定のメニューです。

- きせかえツールやメニューのカスタマイズによって、メニューアイコンや背景のデザインは変更することができます。→P104
- メニューの文字の大きさは、きせかえツールに連動して変わります。

■セレクトメニュー

メニュー項目を自由に登録できるメニューです。→P348

◆メニュー画面を一時的に切り替える

各メニュー画面では、次の操作で一時的に別のメニュー画面に切り替えることができます。待受画面で[MENU]を押したときにどのメニュー画面を表示するかを設定することもできます。→P102

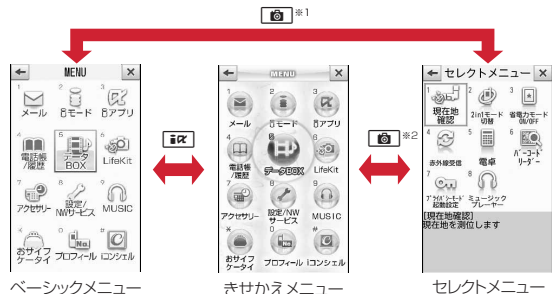

- ※1 表示メニュー設定で、きせかえメニューまたはセレクトメニューが設定されているときは切り替えられません。
- ※2 表示メニュー設定で、ベーシックメニューが設定されているときは切り替えられません。

✓お知らせ

- きせかえメニューの種類によっては、使用頻度に合わせてメニュー構成が変わるものがあります。また、メニュー項目に割り当てられている番号（項目番号）が適用されないものがあります。

◆ サブメニューの選択

ガイド表示領域の左上に「MENU」と表示される場合は、サブメニューを使ってさまざまな操作ができます。

〈例〉リダイヤルのサブメニューを選択する

1 リダイヤル一覧画面で「MENU」▶項目番号に対応するダイヤルキーを押す

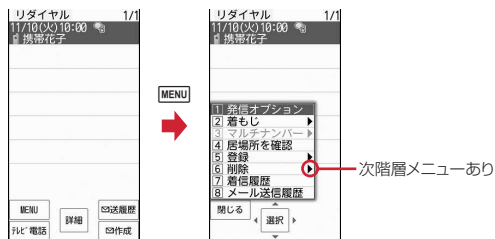

- 項目にカーソルを合わせて または を押しても選択できます。
- サブメニューの項目番号は、同じ機能でも操作する画面によって異なる場合があります。
- 「MENU」または「CLR」を押すと、サブメニューが閉じます。

◆ 各項目の操作

■ 項目の選択

数字や「X」「#」が表示されている場合は対応するキーを押します。☒ で項目にカーソルを合わせて を押しても選択できます。カーソルを移動するとカーソル位置の項目に枠が表示されたり、色が変わったりします。

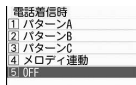

- 機能によっては、項目にカーソルを合わせると、バイブレータの振動パターン、イルミネーションの色や点灯パターン、スクリーン設定の配色、画面の明るさなどを確認できます。

■ ブルダウンメニューの操作

設定する項目にカーソルを合わせて を押し、項目番号に対応するダイヤルキーを押します。



- 項目にカーソルを合わせて を押しても選択できます。

■ チェックボックスの操作

項目番号に対応するダイヤルキーを押します。

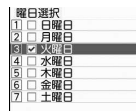

- 項目にカーソルを合わせて を押しても選択できます。
- ダイヤルキーまたはカーソル位置で を押すたびに、チェックボックスが (選択) と (解除) に切り替わります。
- 機能によっては「MENU」を押すと、すべての項目を選択または解除できます。

■ 確認画面の操作

登録内容の削除や設定などの操作中に、機能実行の確認画面が表示された場合は、「はい」または「いいえ」にカーソルを合わせて を押します。

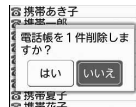

- 機能によっては、「はい」「いいえ」以外の項目が表示される場合があります。

◆ フォーカスモード







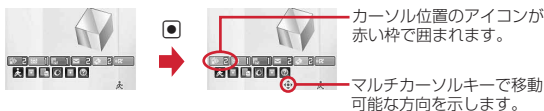



待受画面に新着情報アイコンや i コンシェルインフォメーションが表示されているとき、カレンダー／待受カスタマイズを設定しているときや待受ショートカットを設定しているときなどは、待受画面で  を押し、対応する情報をすばやく表示できるフォーカスモードになります。









- i コンシェルインフォメーション→P194
- 待受ショートカット→P346
- カレンダー／待受カスタマイズが設定されているときに i コンシェルインフォメーションが表示されると、カレンダー／待受カスタマイズにカーソルを移動できません。

●▶ アイコンにカーソル ▶●



解除：アイコンにカーソルがある状態で **[CLR]** または **[←]**

- 新着情報アイコンを選択した場合の動作は次のようになります。
 -  (不在着信)：着信履歴一覧が表示されます。2in1 がデュアルモード時、Bナンバーへの不在着信のみがある場合は 、AナンバーとBナンバーの不在着信がある場合は  が表示されます。
 -  (伝言メモ)：伝言メモ一覧が表示されます。
 -  (留守番電話サービスの伝言メッセージ)：メッセージ再生確認画面が表示されます。2in1 がデュアルモード時、Bナンバーへの伝言メッセージのみがある場合は 、AナンバーとBナンバーの伝言メッセージがある場合は  が表示されます。
 -  (未読メール)：受信メールのフォルダ一覧が表示されます。
 -  (未読トルカ)：最新の未読トルカが保存されているフォルダのトルカ一覧が表示されます。
 -  (i アプリコール)：i アプリコール履歴が表示されます。

- 次のアイコンが表示されたときも同様に操作できます。
 - ：USBケーブルで外部機器と接続
 - ：ソフトウェア更新書き換え予告／お知らせ
 - ：最新パターンデータの自動更新失敗／成功
 - ：GPS位置提供成功／失敗／未応答で終了
 - ：Music&Videoチャンネル番組取得の失敗／成功
 - ：ワンセグ予約録画失敗／完了
 - ：ワンセグ予約録画中／ワンセグ録画中（視聴のみ終了）
 - ：ウォーキング／Exカウンター

✓お知らせ

- 新着情報アイコンにカーソルを合わせて **[CLR]** を1秒以上押し、アイコンは一時的に消えます。留守番電話サービスの伝言メッセージのアイコンの場合は、表示消去の確認画面が表示されます。「はい」を選択すると表示されなくなります。新たに情報が蓄積されたり、情報を読覧して件数が変化したりすると再び表示されます。
- フォーカスモード中は、**[MENU]** を押してもメニューを表示できません。

タッチパネル

通常スタイルとビューアスタイルでは、ディスプレイをタッチパネルとして利用できます。

◆ タッチパネルの使いかた

タッチパネルは指で直接ディスプレイに触れて操作します。

- ディスプレイの表示が消えているとき（画面オフ）、静止画撮影や動画撮影でシーン・効果が「水中」のときは、タッチパネルは動作しません。

■ タッチパネルの有効範囲

タッチパネルの有効範囲はディスプレイ面全体（部分）ですが、操作場面や機能によってタッチ操作の有効範囲が異なります。

- 操作画面によってはメニューや選択項目以外のタッチ操作は無効になります。また、機能によって画面の一部のタッチ操作が無効になる場合があります。

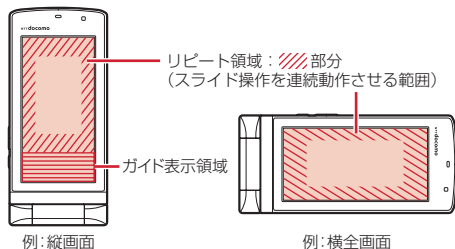

■ タッチ操作の種類

タッチ

画面を軽く1回触ってから離します。画面から指を離れた時点で、行った操作が有効になります。主にメニューや項目の選択などで使用します。

ダブルタッチ

画面を軽く2回触ってから離します。画面から指を離れた時点で、行った操作が有効になります。主に画面表示の拡大/縮小や切り替えなどで使用します。

スライド

画面に軽く触れたまま、上下左右のいずれかの方向に動かします。

- スライドしながらリピート領域に移動した場合は、指を離すまでその操作を連続して動作させることができます。動画/i モーション再生中、ミュージックプレイヤー、Music&Videoチャンネルプレイヤーの巻き戻し/早送りの操作などで利用できます。
- 手書き文字を入力する場合は、指をペンのように自由にスライドして文字を書きます。→P374

すばやくスライド

画面に軽く触れたあと、上下左右のいずれかの方向にすばやく指をはらいます。

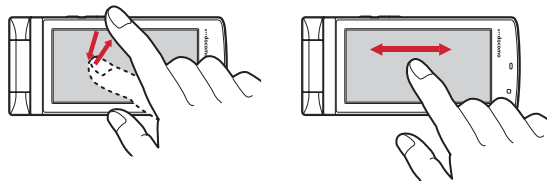

◇ タッチパネル利用上のご注意

- FOMA端末の開閉や回転時に無理な力を加えないでください。キーやディスプレイの故障や破損の原因となります。
- タッチパネルは指で軽く触れるように設計されています。指で強く押ししたり、爪やボールペン、ピンなど先が尖ったものを押し付けしないでください。
- 次の場合はタッチパネルに触れても動作しないことがあります。また、誤動作の原因となりますのでご注意ください。
 - 手袋をしたままの操作
 - 爪の先での操作
 - 異物を操作面にのせたままの操作
 - 保護シートやシールなどを貼った操作
 - 濡れた手による操作
 - 水中での操作
- ディスプレイの周囲の枠部分を強く押さないでください。タッチパネルが誤動作することがあります。

◆ タッチでのメニュー操作

タッチ操作では、画面上のメニューや項目、ガイド表示領域を直接タッチすることでキー操作と同様の操作ができます。さらに、機能によってはタッチ用メニューボタンでも操作できます。

- 小さいメニューや項目、ボタンなどは、指がタッチ範囲の中心に当たるように触れてください。
- 次の操作は、タッチ操作に対応していません。
 - 待受画面に設定した動画 / i モーションやアニメーションの再生 / 停止
 - 電源を切る操作、セルフモードやプライバシーモードの起動 / 解除
 - マルチタスクメニューやクイック検索の起動
 - ワンタッチ i アプリ起動
 - フォーカスモードによる情報表示
- 各種ロック機能やFOMAカード未挿入などの理由で、機能が実行できない場合などは操作できません。
- 通常スタイルでは、タッチ操作とキー操作の両方の操作ができます。ただし、機能によってはキー操作だけで操作をする場合があります。

◆ 待受画面から機能を選択する

待受画面では、待受タッチボタンと待受ランチャーのボタンをタッチして機能を選択できます。

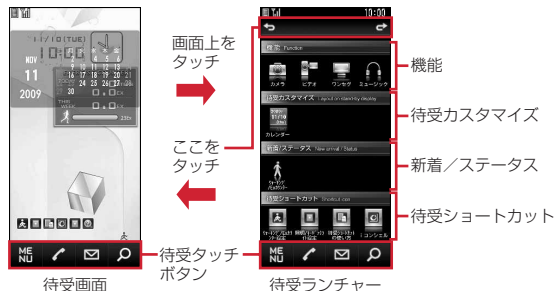

■ 待受タッチボタン

次の4つのボタンを利用できます。

- ボタン以外をタッチすると、待受ランチャーに切り替わります。

- 機能: メニュー (第1階層) を表示する ([MENU] と同じ)
- 電話発信画面を表示する ([電話] と同じ)
- メールメニューを表示する ([メール] と同じ)
- クイック検索の画面を表示する ([検索] と同じ)

■ 待受ランチャー

次の4つの分類の中から、各ボタンを利用できます。「機能」以外は利用できるタッチボタンが存在する場合にのみ表示されます。

機能

静止画撮影、動画撮影、ワンセグ、ミュージック (データBOX)、i モード、i チャネル、i コンシェル、i ウィジェット、i アプリ一覧、電話帳、着信履歴、リダイヤル、スケジュール、マナーモードの起動 / 解除、公共モード (ドライブモード) の起動 / 解除、ICカードロックの起動 / 解除を利用できます。

待受カスタマイズ

カレンダー / 待受カスタマイズを設定し、設定した情報が待受画面に表示されているときに利用できます。→P97

新着 / ステータス

新着情報、GPS位置提供、Music&Videoチャネルの番組取得、ワンセグ予約録画などの結果、ウォーキング / Exカウンター、ソフトウェア更新書き換え予告 / お知らせ、最新パターンデータの自動更新、USBケーブルで外部機器と接続中などの情報がある場合の操作ができます。→P44

待受ショートカット

待受ショートカットを設定しているときに利用できます。→P346

- タイトル部分をタッチすると、その中のすべてのボタンを表示できます。
- 画面上部のバーの部分をタッチすると、待受画面に切り替わります。
- 「機能」と「待受ショートカット」では、ボタンに指を触れたままで、ボタンのサイズが大きくなったときにスライドすると位置を移動できます。

◆ ガイダンスボタンとタッチ用メニューボタン

■ ガイダンスボタン

ガイダンスボタンをタッチすると、1つ前の画面に戻る操作や機能を終了する操作、ガイド表示領域に表示されている機能の操作ができます。

- ガイド表示領域の \heartsuit の部分はタッチできません。

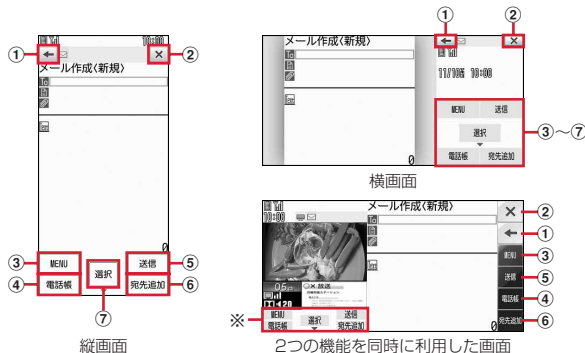

※ このガイド表示領域はタッチできません。

- 1つ前の画面に戻る (CLRと同じ)
- 機能を終了する (☐と同じ)
- 表示されている機能を実行する (MENUと同じ)
- 表示されている機能を実行する (☑と同じ)
- 表示されている機能を実行する (📷と同じ)
- 表示されている機能を実行する (📧と同じ)
- 表示されている機能を実行する (🔵と同じ)

■ タッチ用メニューボタン

次の機能を利用するときは、タッチ用メニューボタンやその他のタッチ操作ができます。利用できるボタンは機能ごとに異なります。→P50

- 静止画撮影、動画撮影
- ワンセグ視聴、ワンセグビデオ再生
- iモードサイト表示、フルブラウザ画面
- マイピクチャの画像表示
- iウィジェット画面
- 動画/iモーション再生、ミュージックプレーヤー、Music&Videoチャンネルプレーヤー
- マイドキュメント (PDFデータ)、その他 (Word、Excel、PowerPointのファイル)
- 目覚ましやスケジュールアラーム、お知らせタイマー鳴動中



■ ガイダンスボタンやタッチ用メニューボタンの表示/非表示の切り替え

静止画撮影や動画撮影の待機中は、ビューアスタイルでガイダンスボタンが表示されていない場合に [MENU] をタッチすると表示されます。約10秒経過するとガイダンスボタンは消えます。また、iモードブラウザの横画面やガイド表示なしの縦画面では、画面上でメニューや項目、方向・決定ボタン以外の部分をタッチするとガイダンスボタンの表示/非表示が切り替わります。

タッチ用メニューボタンが使用できる機能では、画面上でメニューや項目以外の部分をタッチすると、タッチ用メニューボタン、☐や☑の表示/非表示が切り替わります。

- 電話をかける画面のメニューボタンは、固定表示のため表示の切り替えはできません。
- 画面によっては、ボタンが表示されてから一定時間何も操作しないと自動的に消えます。

◆メニュー／項目選択と画面操作

キー操作で \square でカーソルを移動し、 \bullet を押して項目を選択できる画面では、タッチ操作でも同様の操作ができます。

■フォーカス移動とメニュー／項目選択

選択するメニューや項目をタッチし、タッチ用フォーカスを移動してから、もう一度タッチすると選択できます。



一覧でスライド

項目を直接タッチ

※ タッチ用フォーカスは、キー操作をすると通常のカーソル表示になります。が、再度項目をタッチしたり、一定時間何も操作しない場合は、タッチ用フォーカスに切り替わります。

■リンク項目や確認画面の操作

リンク項目や確認画面などでは、その項目を直接タッチします。

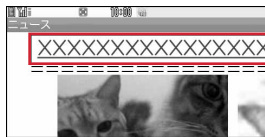

例：リンク項目

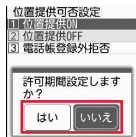

例：確認画面

■プルダウンメニュー

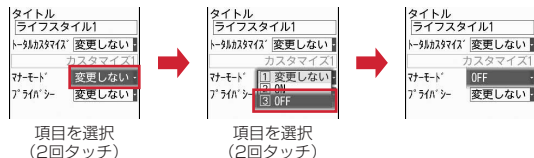

項目を選択
(2回タッチ)

項目を選択
(2回タッチ)

■ページ切り替えとスクロール

リスト一覧が複数ページあるときは左右にスライド、アイコンや絵文字などが複数ページあるときは上下にスライドして、ページ切り替えやページスクロールができます。

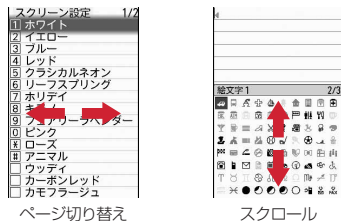

ページ切り替え

スクロール

■タブ画面の切り替えとスクロール

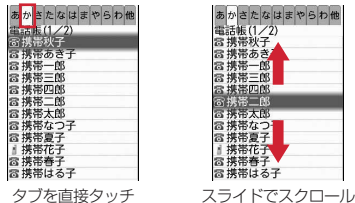

タブを直接タッチ

スライドでスクロール

■文字のカーソル移動

文字入力画面、文字列のコピーや切り取りの範囲選択時は、文字をタッチするとその位置にカーソルが移動します。

◆数値設定ローラー

日付や時刻など、数値を設定する項目を選択した場合は、スライド操作で数値を回転しながら設定できます。

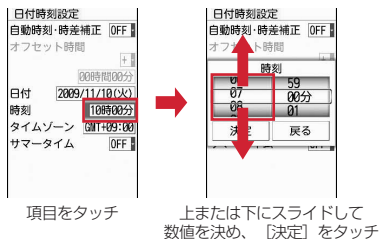

- 各数値項目は、上方向にスライドで上方向に回転、下方向にスライドで下方向に回転します。スライドしながら、指をローラー部分の外側に移動しても、指を離すまで連続して回転し続けます。回転速度はスライド操作の速さに比例して変わります。回転している部分をタッチすると回転は止まります。
- [決定] をタッチすると数値を確定し、[戻る] をタッチすると操作を取り消して元の画面に戻ります。

◆方向・決定ボタン

ビューアスタイルで、i モードブラウザを利用する場合は、方向・決定ボタンで表示画面内のメニューや項目を操作できます。



- ① 上方向の項目にカーソルを移動する (⏶と同じ)
- ② 下方向の項目にカーソルを移動する (⏷と同じ)

- ③ 左方向の項目にカーソルを移動する (⏴と同じ)
- ④ 右方向の項目にカーソルを移動する (⏵と同じ)
- ⑤ カーソル位置の項目を選択する (⏹と同じ)

◆スライダ

スライダ（横または縦）が表示された場合は、タッチまたはスライドで値（音量、明るさ、拡大／縮小など）を調節できます。

- 調節できる値は機能によって異なります。



◆色選択パネル

メール作成画面の装飾で文字色または背景色で「その他の色」から設定する場合に利用できます。

- 縦と横のスライダで色の位置を選択し、[選択] をタッチします。[戻る] をタッチすると操作を取り消します。

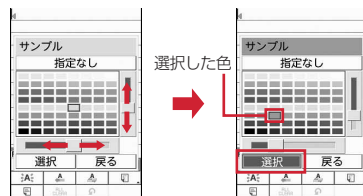

◆チャンネル切り替え／音量調整／ズーム調整パネル

- ワンセグ視聴中は、画面上で右または左にスライドするとチャンネル切り替えパネルが表示されます。◀または▶をタッチするとチャンネルが切り替わります。
- 音量調整ができる機能では、画面上で上または下にスライド、またはタッチ用メニューボタンで音量調整用のボタンをタッチすると音量調整パネルが表示されます。音量調整パネルが表示されているときに、パネル上で上または下にスライドすると音量が変更されます。
- 画面のタッチやキー操作、パネルを表示してから一定時間何も操作しない場合には表示が消えます。

- ・ズーム調整パネルはカメラで利用します。→P206



チャンネル切り替えパネル



音量調整パネル

◇ダブルタッチによる一時拡大と解除

メール作成画面、メール詳細画面、メッセージR/F詳細画面、フルブラウザ画面、トルカ（詳細）表示中、ワンセグのデータ放送などでは、画面上をダブルタッチすると、タッチした部分が一時的に拡大表示されます。画面によっては、拡大表示中もスクロール操作やリンク項目の選択ができます。

- ・画面上をダブルタッチするか、画面によってはガイダンスボタンの「解除」をタッチすると解除されます。

〈例〉メール詳細画面

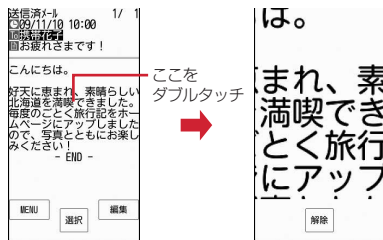

◇タッチ操作での文字入力と認証操作

タッチキー入力と手書き文字入力で、タッチ操作による文字入力ができます。ユーザ名やパスワードなどの認証画面や端末暗証番号入力画面、PINコード入力画面で、タッチキー入力ができます。

- ・手書き文字入力→P374
- ・タッチキー入力→P376
- ・指紋認証→P114
- ・タッチ操作での暗証番号入力→P377

◆電話や伝言メモなどのタッチ操作

電話をかける、電話に出る、伝言メモなどの再生中の操作は、次のとおりです。

■電話をかける操作

待受タッチボタンのをタッチすると電話をかける画面が表示され、次のボタンを利用して、電話をかけることができます。

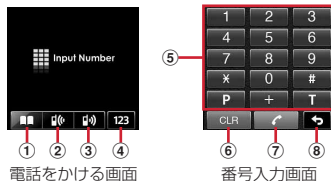

電話をかける画面

番号入力画面

- ① 電話帳
- ② 着信履歴
- ③ リダイヤル
- ④ 番号入力画面の表示
- ⑤ 1～9、0、*、#、P、+、Tの入力
- ⑥ 1つ前の状態に戻す（[CLR]と同じ）
- ⑦ 電話発信（と同じ）
- ⑧ 番号入力画面の非表示

■電話に出る操作

電話の着信中は画面をタッチすると次のボタンが表示されます。ガイダンスボタンの「通話」をタッチしても電話に出ることができます。

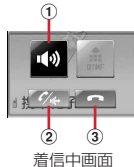

着信中画面

- ① 電話着信音量の設定
- ② 電話に出る
- ③ 通話保留

- 電話をかけたり、受けたりして通話中になると、タッチロックが起動します。タッチ操作で通話を終了する場合は、**[P]**を1秒以上押してタッチロックを解除してから、画面を一度タッチし、タッチ用メニューボタン表示させて操作します。

■ 電話中／伝言メモ再生中などの操作

電話中画面、伝言メモや音声メモ再生中では、次のボタンを利用できます。

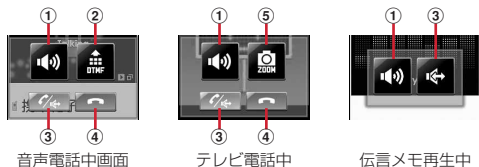

① 受話音量や再生音量の設定

② フッシュ信号の送出

- 数値入力用のパネルをタッチして入力できます。

③ ハンズフリーの切り替え

④ 電話を切る (**[P]**と同じ)

⑤ テレビ電話の映像のズーム切り替え

- **[ZOOM]**と**[ZOOM]**ボタンで調整します。

◆ 各機能のタッチ専用操作

各機能で利用できる、タッチ用メニューボタンやその他のタッチ操作は次のとおりです。

- ダブルタッチやスライドの操作は、タッチ用メニューボタンが表示されていない場合だけ動作します。

■ ボタン共通操作

[MENU]：サブメニューを表示 (**[MENU]**と同じ)

[閉じる]：表示中の確認画面を閉じる

■ 静止画／動画撮影時

タッチ操作→P198、200

■ ワンセグ視聴中

タッチ操作→P219、222

■ iモードブラウザ画面

タッチ用メニューボタン：ビューアスタイルのときに方向・決定ボタン

(**[左]**、**[右]**、**[上]**、**[下]**) を表示

スクロール：画面上でスライド (または、すばやくスライド)

リンク先の表示：リンク項目をタッチ

フレームの拡大表示：フレーム内をタッチ

■ フルブラウザ画面

タッチ用メニューボタン (縦画面)：**[ZOOM]** (ズーム)、**[画面]**

タッチ用メニューボタン (横画面)：**[戻る]**、**[ZOOM]** (ズーム)、**[進む]**、**[画面]**

スクロール：画面上でスライド (または、すばやくスライド)

拡大 (ズーム) / 縮小：画面上でダブルタッチ

リンク先の表示：リンク項目をタッチ

フレームの拡大表示：フレーム内をタッチ

■ マイピクチャの画像表示中

タッチ用メニューボタン (横画面のみ)：**[前]**、**[次]**、**[拡大]** (**[拡大]** をタッチすると、スライダで拡大／縮小の操作ができます。通常の表示に戻すには **[戻る]** をタッチします。)

スクロール：画面上でスライド (または、すばやくスライド)

前後の画面表示：画面上で左または右にすばやくスライド

縮小 / 等倍 / 拡大表示：画面上でダブルタッチ

※ 拡大／縮小の操作は、画面サイズより大きなJPEG形式の画像が対象となります。

■ iウィジェット画面

タッチ用メニューボタン：**[アプリ一覧]**、**[シャッフル]**、**[戻る]**、**[アプリ終了]**

■ 動画 / i モーション再生中

タッチ用メニューボタン (横画面のみ)：**[PAUSE]**、**[PLAY]**、**[音量]**、**[STOP]**、**[中断]**

全画面 / ワイドの切り替え：画面上でダブルタッチ

巻き戻し / 早送り再生：画面上で左または右にスライド (一時停止中はスライドで位置指定つまみが移動)

プレイリスト再生でデータの切り替え：画面上で左または右にスライド (または、すばやくスライド)

■ Music&Videoチャンネルプレーヤー画面

タッチ用メニューボタン (横画面のみ) : [PAUSE]、[PLAY]、[音量]、[サイト接続]

巻き戻し/早送り : 左または右にスライド

チャプターの先頭に移動 : 左にすばやくスライド (再生時間が3秒以内のときは前のチャプターに移動)

次のチャプターに移動 : 右にすばやくスライド

■ ミュージックプレーヤー画面

巻き戻し/早送り : 左または右にスライド

曲の先頭に移動 : 左にすばやくスライド (再生時間が3秒以内のときは前の曲に移動)

次の曲に移動 : 右にすばやくスライド

■ ワンセグのビデオ再生中

タッチ用メニューボタン (縦画面) : [横切替]、[画面切替]、[音量]

タッチ用メニューボタン (横画面) : [◀◀] / [▶▶] (巻き戻し/早送り)、[⏏] (一時停止)、[▶] (再生)、[<<サーチ] / [>>サーチ] (一時停止中に1コマ戻し/送り)、[縦切替]、[画面切替]、[字幕]、[音量]

拡大/縮小 : 画面上 (データ放送の部分) でダブルタッチ

■ マイドキュメント (PDFデータ) / その他のデータ表示中

タッチ用メニューボタン* : [縮小]、[拡大] (検索結果画面では、[中止]、[前の候補]、[次の候補]、[縮小] (その他のデータのみ)、[拡大] (その他のデータのみ))

スクロール : 画面上でスライド

拡大 : 画面上でダブルタッチ

* マイドキュメントではガイド表示なしのとき、その他では全画面表示のときに利用できます。

■ 目覚ましやスケジュールアラーム、お知らせタイマー鳴動中

タッチ用メニューボタン : [停止] (ビューアスタイル時)

停止 : 画面上でタッチ

モーションセンサー

モーションセンサーを利用すると、FOMA端末をダブルタップ (2回叩く) したり、傾けることでさまざまな操作ができます。

◆ FOMA端末をダブルタップする

ダブルタップする位置の有効範囲は、機能によってFOMA端末のフロント面とリア面のみで有効、サイド面のみで有効の2種類です。

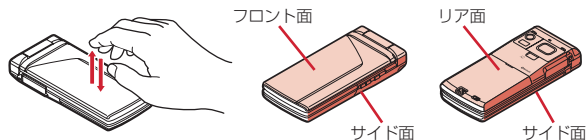

■ アラームを停止する

FOMA端末を閉じた状態で目覚ましやスケジュールアラーム、お知らせタイマー鳴動中にFOMA端末のフロント面またはリア面をダブルタップすると、鳴動が停止します。目覚ましは停止またはスヌーズ動作になります。

■ 新着情報の詳細を表示する

背面ディスプレイに時計が表示されている状態で、FOMA端末のサイド面をダブルタップすると、新着情報の詳細を表示できます。→P39

◆ FOMA端末を傾ける

■ オートローテーション

通常スタイルでは、FOMA端末を傾けると、ブラウザ画面、マイドキュメント、その他のデータ、マイピクチャの表示、ワンセグ (視聴とビデオ再生)、動画 / i モーション、Music&Videoチャンネルの再生時のみ、縦横の表示が切り替わります。ビューアスタイルでは、待受画面やメニュー画面、各種設定画面でも縦横の表示が切り替わります。ただし、電話の発信や通話中での縦画面の180度回転と、電卓と使いかたガイドの横画面の切り替えには対応していません。

- ビューアスタイルでは、静止画撮影、動画撮影、バーコードリーダー、i コンシェルへのインフォメーション、i スケジュールはオートローテーションに対応していません。
- 画像 (JPEG形式) 表示中はFOMA端末の傾きに合わせて、縦横や表示サイズを自動的に切り替えます。



■ 背面時計の縦横の表示を切り替える

背面ディスプレイに時計が表示されているときにFOMA端末を傾けると、縦横の表示が切り替わります。

■ 静止画撮影時の縦長／横長および天地を自動で切り替える

静止画撮影する際のFOMA端末の傾きにに合わせて、保存される静止画の縦長／横長および天地が自動的に切り替わります（自動縦横判定）。

■ 端末を傾けてブラウザ画面をスクロールする

ブラウザ画面で  または  を押しながら、FOMA端末を傾けると、上下左右斜めにスクロールできます。傾ける角度が大きいほどスクロールの速度が速くなります。手前に傾けると下にスクロール、向こう側に傾けると上にスクロールします。

・画面がスクロールしてもポインターは移動しません。

■ Flash画像が変化する

ダウンロードしたFlash画像がモーションセンサーに対応している場合、その画像を待受画面に設定しているときは、FOMA端末を開いているときに動かすと画像が変化します。

✓お知らせ

・歩行中や振動の多い場所では、FOMA端末を傾けてのブラウザ画面のスクロールは正しく動作しません。また、画面を見ながらの歩行は危険ですのでおやめください。

◆ モーションセンサー設定

モーションセンサーやオートローテーションの有効／無効を設定します。

1 ▶ 各項目を設定 ▶ [登録]

モーションセンサー：モーションセンサーを有効にするかを設定します。
オートローテーション：「OFF」に変更すると、すべての機能のオートローテーションが無効になります。「設定項目のみ有効」に変更すると、機能ごとに有効にするかを設定できます。 を押すとカーソル位置の機能のオートローテーションの説明が表示されます。

使いかたガイドを見る

知りたい機能や困ったときの対処などを、一覧やキーワードから調べることができます。機能によっては、説明画面から機能を起動することもできます。また、ブックマークに登録したのから選択することもできます。

・使いかたガイドでの操作手順は、お買い上げ時の設定をもとに説明しています。また、表記と意味は本書での表記ルールに従っています。

1 ▶ 検索方法を選択

目次：機能の一覧から選択して調べる

索引：50音順の用語一覧から選択して調べる

フリーワード検索：探したいキーワードを入力して調べる

ブックマーク：ブックマークに登録した一覧から調べる

困ったときには：トラブルの現象やエラーメッセージから調べる

- ・説明画面では、「この機能を使う」や「お知らせ」を選択すると、機能を実行したり、お知らせを表示できます。また「関連機能」内の各リンク項目や「→コチラ」を選択すると、関連する説明画面が表示されます。
- ・説明画面のサブメニューから、ズーム（文字サイズの変更）や、ブックマーク（最大20件）の登録ができます。

FOMAカードを使う

FOMAカードとは、電話番号などのお客様情報を記録できるカードです。

- ・FOMAカードを正しく取り付けていない場合や、FOMAカードに異常がある場合は、電話の発信やメールの送受信などはできません。
- ・FOMAカードの取り扱いについての詳細は、FOMAカードの取扱説明書をご覧ください。

◆ 取り付け／取り外し

- ・電源を切ってからFOMA端末を閉じ、手に持って行ってください。
- ・IC部分に触れたり、傷をつけたりしないようにご注意ください。
- ・リアカバーと電池バックの取り付けかた／取り外しかた→P55

■ 取り付けかた

- ① トレイのツメ部分を引き、「カチッ」と音がするところまで引き出す (1)
- ② IC面を下にして、切り欠きの向きを合わせてFOMAカードをトレイにセットし (2)、トレイを奥まで押し込む (3)

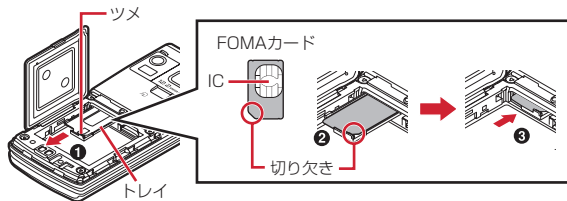

■ 取り外しかた

- ① 取り付けかたの操作①を行う
- ② FOMAカードを取り出す

✓お知らせ

- FOMAカードの無理な取り付けや取り外し、トレイが斜めに挿入された状態での電池パックの取り付けなどによって、FOMAカードやトレイが壊れる場合がありますのでご注意ください。
- トレイが外れてしまった場合は、FOMAカードは取り外した状態で、トレイをFOMAカードスロット内部のガイドレールに合わせてまっすぐに押し込んでください。
- 本FOMA端末では、FOMAカード（青色）は使用できません。FOMAカード（青色）をお持ちの場合には、ドコモショップ窓口にてお取り替えください。

◆ 暗証番号

FOMAカードには、「PIN1コード」「PIN2コード」という2つの暗証番号が設定されています。

- 暗証番号はお客様ご自身で変更できます。→P112

◆ FOMAカードのセキュリティ機能

FOMA端末には、お客様のデータやファイルを保護したり、第三者が著作権を有するデータやファイルを保護したりするための機能として、FOMAカードのセキュリティ機能（FOMAカード動作制限機能）が搭載されています。

- FOMA端末にお客様のFOMAカードを取り付けている状態で、サイトなどからファイルやデータをダウンロードしたり、メールに添付されたデータを取得したりすると、それらのデータやファイルにはFOMAカードのセキュリティ機能が自動的に設定されます。
 - FOMAカードのセキュリティ機能の対象となるデータは次のとおりです。
 - テレビ電話伝言メモ、動画メモ、画面メモ
 - i モードメールの添付ファイル（トルカを除く）、デコメール®や署名に挿入されている画像、デコアニメ®テンプレート、メッセージR/F、FOMAカードのセキュリティ機能の対象となるデータが含まれたデコメール®テンプレート
 - i アプリ（i アプリ待受画面を含む）、トルカ（詳細）の画像
 - 画像（GIFアニメーションやFlash画像、お預かりセンターからダウンロードした画像を含む）、i モーション、コンテンツ移行対応のデータ、メロディ、PDFデータ、キャラ電、Word、Excel、PowerPointファイル、マチキャラ
 - きせかえツール、着うた®・着うたフル®、うた文字、Music&Videoチャネルの番組
- ※「着うた」は株式会社ソニー・ミュージックエンタテインメントの登録商標です。
- FOMAカードのセキュリティ機能が設定されたデータやファイルは、赤外線通信/iC通信やmicroSDカードへのコピーや移動ができません。
 - 異なるFOMAカードに差し替えた場合やFOMAカードを差し込んでいない場合、FOMAカードのセキュリティ機能が設定されたデータやファイルの表示や再生はできません。また、FOMAカードのセキュリティ機能が設定されたi アプリは、削除以外の操作ができません。

✓お知らせ

- FOMAカードのセキュリティ機能の対象になっているデータを、待受画面や発信時の画像、着信音などに設定しているとき、異なるFOMAカードに差し替えて使用したり、FOMAカードを差し込まずに使用したりすると、音や画像の設定はお買い上げ時の状態に戻ります。その場合、設定されている音や画像と、実際に鳴る音や表示される画像が異なることがあります。データをダウンロードしたときに使用したFOMAカードを差し込むと、データのFOMAカードのセキュリティ機能は解除され、設定は元の状態に戻ります（データを待受画面のランダムイメージ設定に利用していたときは、設定が解除される場合があります）。
- 赤外線通信／iC通信、microSDカード、ドコモケータイdatalinkを利用して入手したデータ、内蔵のカメラで撮影した静止画や動画などには、FOMAカードのセキュリティ機能は設定されません。
- 次の設定はFOMAカードに保存されます。
 - 自局電話番号
 - SMS設定（「送達通知」以外）
 - 証明書管理のドコモ証明書、ユーザ証明書
 - Select language、FOMAカード（UIM）、優先ネットワーク設定

◆ FOMAカード差し替え時の設定

FOMA端末に取り付けられているFOMAカードを別のFOMAカードに差し替えた場合、次の設定は変更されます。

設定	変更内容
自局電話番号、Select language、SMS設定（「送達通知」以外）、証明書管理の「ドコモ証明書」と「ユーザ証明書」、FOMAカード（UIM）のPIN1コードとPIN2コード、PIN1コードON／OFF、優先ネットワーク設定	差し替えたFOMAカードに保存されている内容に変更されます。
iチャンネル設定、通話料金自動リセット設定、iウィジェットローミング設定、オートGPSサービス情報の設定	お買い上げ時の設定に戻ります。 • iチャンネル設定は「テロップ表示」のみお買い上げ時の設定に戻ります。
フルブラウザ利用設定	差し替え前の設定に関わらず「利用しない」に設定されます。
Cookie設定	差し替え前の設定に関わらず「無効」に設定されます。Cookie情報は保持されますが、再度、有効に設定すると、Cookie情報を削除する確認画面が表示されます。

設定	変更内容
Music&Videoチャンネルの番組設定	差し替え前の設定は解除されます。必要な場合は再度番組を設定してください。

電池パックの取り付け／取り外し

- 電源を切ってからFOMA端末を閉じ、手に持って行ってください。
- 電池パックを取り外すと、ソフトウェア更新の予約が解除される場合があります。また、日付時刻設定で自動時刻・時差補正を「OFF」にして日付・時刻を設定したときは、電池パックを取り外すと日付・時刻が消去される場合があります。
- リアカバーのレバーは常にロックして使用してください。ロックせずに使用すると、リアカバーが外れる場合があります。

■ 取り付けかた

- リアカバーのレバーを①の方向にスライドさせてロックを外した後、親指でリアカバーを押しながら、②の方向に約2mmスライドさせて外す

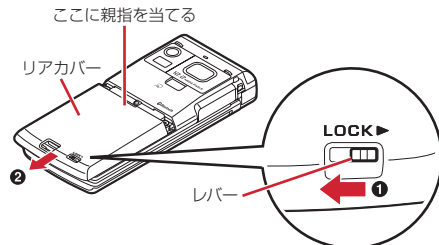

※ リアカバーがスライドしにくい場合は、FOMA端末を持って、両方の親指でリアカバーをスライドさせてください。

- ② 内蓋のツメをつまんで、矢印方向に持ち上げて止まる位置まで開く
 ※ 内蓋は、防水／防塵性能を維持するため、しっかりと閉じる構造になっております。無理に開けようすると爪や指などを傷つける場合がありますので、ご注意ください。

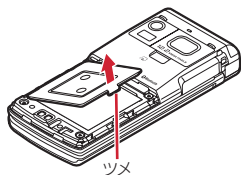

- ③ 電池パックのラベル面を上にして、電池パックの凸部分をFOMA端末の凹部分に合わせて①の方向に差し込み、さらに、②の方向に押し付けてはめ込んでから内蓋を閉じる

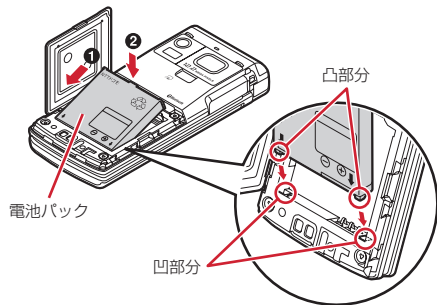

- ④ リアカバーの8箇所のツメをFOMA端末のミゾに合わせて、FOMA端末とリアカバーにすき間が生じないように①の方向に押さえながら、②の方向にスライドさせて取り付け、リアカバーのレバーを③の方向にスライドさせてロックする

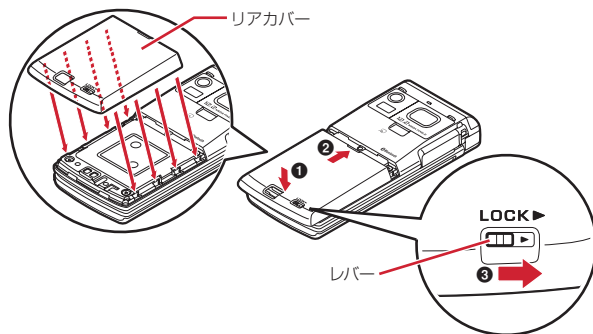

■ 取り外しかた

- ① 取り付けかたの操作①～②を行う
 ② 電池パックのツメをつまんで、矢印方向に持ち上げて取り外す

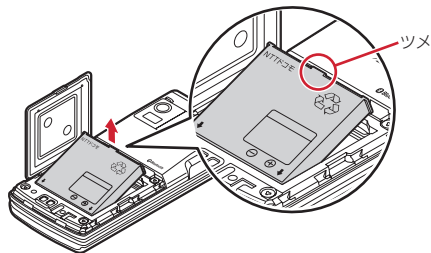

✓お知らせ

- 電池パックを無理に取り付けようとするとFOMA端末の端子が壊れる場合があるため、ご注意ください。
- 上記以外の方法で取り付け／取り外しを行ったり、力を入れすぎたりすると、FOMA端末やリアカバーが破損するおそれがあります。
- 水濡れや粉塵の侵入を防ぐため、リアカバーをしっかりと取り付けてレバーでロックしてください。
- 内蓋のゴムパッキンは防水／防塵性能を維持する上で重要な役割を担っています。はがしたり傷つけたりしないでください。また、ゴミが付着しないようにしてください。
- 無理な力による破損防止のため、内蓋のヒンジ部分（本体との接合部分）は外れる構造になっています。外れた場合は、内蓋側のピン状の金具部分をFOMA端末側のミノに合わせて、「カチッ」と音がするまで押し込んでください。

❖電池パックの上手な使いかた

- 電源を入れたままでの長時間（数日間）充電はおやめください。FOMA端末の電源を入れた状態で充電が完了した後は、FOMA端末は電池パックから電源が供給されます。そのままの状態でも長時間置くと、電池パックが消費され、短い時間しか使用できずに電池アラームが鳴ってしまう場合があります。その場合はFOMA端末をACアダプタや付属の卓上ホルダ、DCアダプタから外して、もう一度セットして充電し直してください。
- 環境保全のため、不要になった電池はNTTドコモまたは代理店、リサイクル協力店などにお持ちください。



Li-ion 00

充電

お買い上げ時は、電池パックは十分に充電されていません。必ず専用のACアダプタまたはDCアダプタで充電してからお使いください。

- F-01Bの性能を十分に発揮するために、必ず電池パックF10をご利用ください。

❖充電時間（目安）

F-01Bの電源を切って、電池パックを空の状態から充電したときの時間です。電源を入れたまま充電したり、低温時に充電したりすると、充電時間は長くなります。

ACアダプタ	約150分
DCアダプタ	約150分

❖十分に充電したときの使用時間（目安）

充電のしかたや使用環境によって、使用時間は変動します。

連続待受時間	FOMA/3G	静止時（自動）：約620時間 移動時（自動）：約350時間 移動時（3G固定）：約400時間
	GSM	静止時（自動）：約300時間
連続通話時間	FOMA/3G	音声電話時：約240分 テレビ電話時：約110分 （代替画像表示時：約140分）
	GSM	約270分
ワンセグ視聴時間		約300分 （ワンセグECOモード時：約330分）

- 連続待受時間とは、F-01Bを閉じて電波を正常に受信できる状態での時間の目安です。
- 連続通話時間とは、電波を正常に送受信できる状態での時間の目安です。
- ワンセグ視聴時間とは、電波を正常に受信できる状態で、ステレオイヤホンマイク01（別売）を使用して視聴できる時間の目安です。
- 電池パックの充電状態、機能設定状況、気温などの使用環境、利用場所の電波状態（電波が届かない、または弱い）などにより、通話や通信、待受の時間が約半分程度になったり、ワンセグ視聴時間が短くなる場合があります。

- ・ i モード通信を行うと通話や通信、待受の時間は短くなります。また、通話や i モード通信をしなくても、i モードメールの作成、ダウンロードした i アプリの起動や i アプリ待受画面設定、データ通信、マルチアクセスの実行、カメラの使用、動画 / i モーションの再生、Music&Videoチャンネルの番組の取得や再生、ミュージックプレーヤーでの曲の再生、オートGPS機能の利用、ワンセグの視聴や録画、Bluetooth接続などを行うと、通話や通信、待受の時間は短くなります。

❖ 電池パックの寿命について

- ・ 電池パックは消耗品です。充電を繰り返すごとに、1回で使える時間が次第に短くなっていきます。
- ・ 1回で使える時間がお買い上げ時に比べて半分程度になったら、電池パックの寿命が近づいていますので、早めに交換することをおすすめします。また、電池パックの使用条件により、寿命が近づくとつれて電池パックが影れる場合がありますが問題ありません。
- ・ 充電しながら i アプリやテレビ電話、ワンセグの視聴などを長時間行うと、電池パックの寿命が短くなることがあります。

❖ 充電について

- ・ 詳しくは、FOMA ACアダプタ 01 / 02 (別売)、FOMA 海外兼用ACアダプタ 01 (別売)、FOMA DCアダプタ 01 / 02 (別売) の取扱説明書をご覧ください。
- ・ FOMA ACアダプタ 01はAC100Vのみに対応しています。また、FOMA ACアダプタ 02およびFOMA 海外兼用ACアダプタ 01はAC100Vから240Vまで対応しています。
- ・ ACアダプタのプラグ形状はAC100V用 (国内仕様) です。AC100Vから240V対応のACアダプタを海外で使用する場合は、渡航先に適合した変換プラグアダプタが必要です。なお、海外旅行用の変圧器を使用しての充電は行わないでください。

✓ お知らせ

- ・ i アプリによっては、FOMA端末を閉じても常に動作状態となり、電力を消費し続ける場合があります。その場合、通話や通信、待受の時間が短くなることがあります。
- ・ 通話中や通信中は充電が完了しない場合があります。また、ワンセグ視聴 / 録画中、動画 / i モーション再生中、Music&Videoチャンネル番組取得中、Music&Videoチャンネルプレーヤーやミュージックプレーヤー起動中、i アプリの動作中などに充電を開始すると充電が完了しないことがあります。充電を完了させるには、動作を終了してから充電することをおすすめします。

- ・ 照明 / キーバックライト設定の照明点灯時間設定で通常時を「常時点灯」に設定した状態で充電するなど、照明 / キーバックライト設定の設定や充電のしかたによっては、充電が完了しない場合があります。
- ・ 充電中にテレビ電話をかけたり、パケット通信や64Kデータ通信を行ったりすると、FOMA端末内部の温度が上昇し、充電が正常に終了しない場合があります。その場合は、FOMA端末の温度が下がるのを待って充電を行ってください。

❖ ACアダプタや卓上ホルダで充電する

別売りのACアダプタの取扱説明書もご覧ください。

- ・ FOMA端末に電池パックを取り付けて充電します。

■ 卓上ホルダと組み合わせて充電する

- ① ACアダプタのコネクタを、矢印の表記面を上にして付属の卓上ホルダへ水平に差し込む
- ② ACアダプタの電源プラグを起こし、AC100Vコンセントへ差し込む
- ③ FOMA端末を閉じた状態で、卓上ホルダに差し込む
※ ランプが点灯することを確認してください。
- ④ 充電が終わったら、FOMA端末を卓上ホルダから取り外す

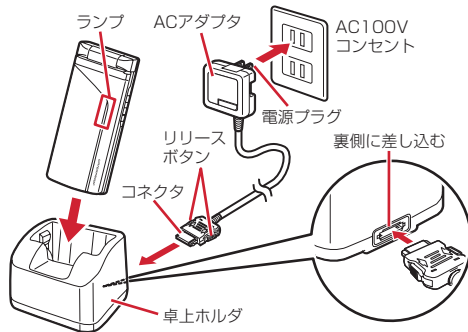

■ ACアダプタだけで充電する

- ① FOMA端末の外部接続端子の端子キャップを開き (1)、コネクタを矢印の表記面を上にして水平に差し込む (2)
- ② 電源プラグを起こし、AC100Vコンセントへ差し込む
- ③ 充電が終わったら、電源プラグをコンセントから抜き、コネクタの両側のリリースボタンを押しながら、FOMA端末から水平に引き抜く

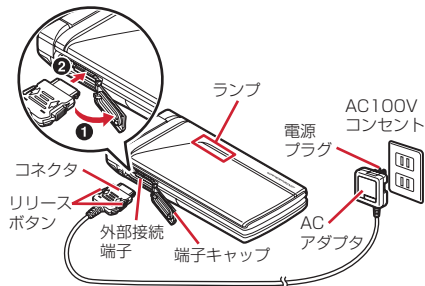

◆ 自動車の中で充電するには

FOMA DCアダプタ01/02 (別売) を使用すると、自動車の中でも充電できます。

- 詳しくは、DCアダプタの取扱説明書をご覧ください。
- FOMA端末を使用しないときや車から離れたときは、DCアダプタのシガーライタプラグをシガーライタソケットから外し、FOMA端末からDCアダプタのコネクタを抜いてください。
- DCアダプタのヒューズ (2A) は消耗品です。交換するときは、お近くのカー用品店などで買い求めください。

✓お知らせ

- ACアダプタやDCアダプタのコネクタを抜き差しする際は、コネクタ部分に無理な力がかからないようゆっくり確実に行ってください。取り外すときは、必ずリリースボタンを押しながら水平に引き抜いてください。無理に引き抜こうとすると故障の原因となります。

◆ 充電中の動作と注意事項

充電が開始されると充電開始音が鳴り、ランプが点灯し、ディスプレイの電池アイコンが点滅します。充電が終わると充電完了音が鳴り、ランプは消灯し、電池アイコンの点滅も止まります。

- 充電を開始するとランプが赤色で点灯します。ただし、環境によっては充電開始時にすぐに点灯しない場合がありますが、故障ではありません。しばらくたっても点灯しない場合は、FOMA端末を一度ACアダプタや付属の卓上ホルダ、DCアダプタから外して、もう一度セットし直してから充電を行ってください。充電開始後、しばらくたっても点灯しない場合は、ドコモショップなどの窓口にお問い合わせください。
- 充電中にメールを受信したり、撮影をしたりするとランプは一時的に異なる色で点灯しますが、故障ではありません。しばらくたつと赤色に点灯します。
- 十分に充電されている電池パックをFOMA端末に取り付けてACアダプタや卓上ホルダ、DCアダプタに接続すると、ランプが一瞬点灯してすぐに消灯する場合がありますが、故障ではありません。
- 通話中や通信中、マナーモード中、公共モード (ドライブモード) 中、充電確認音が「OFF」の場合、充電開始時や完了時の確認音は鳴りません。
- 充電が完了してからも充電を続けていると、電池が消耗するため電池残量表示が100%にならない場合があります。

電池残量

ディスプレイ上部に表示される電池アイコンで、電池残量の目安が確認できます。

- (電池残量5) : 十分残っています (81~100%)。
- (電池残量4) : やや少なくなっています (61~80%)。
- (電池残量3) : 少なくなっています (41~60%)。
- (電池残量2) : だいぶ少なくなっています (21~40%)。
- (電池残量1) : ほとんどありません (20%以下)。充電が必要です。
- お買い上げ時の電池アイコンは、FOMA端末のカラーによって異なります。
- 電池アイコン設定でアイコンを変更すると■~■のように電池残量をパーセントで表示することができます。電池残量の表示はあくまでも目安です。20%以下になった場合は、早めに充電してください。
- 使用状況によっては電池残量が大きく変動することがあります。
- FOMA端末を閉じているときは、背面ディスプレイで電池残量を確認できます。

◆ 電池を音と表示で確認

電池残量を音と表示で確認できます。

1 [MENU] **8** **7** **4** **4**

電池残量が表示され、キー/タッチ確認音(→P93)に設定した音が残量に応じた回数分鳴ります。しばらくたつとメニュー一覧表示に戻ります。

電池残量5(81~100%):5回鳴ります。

電池残量4(61~80%):4回鳴ります。

電池残量3(41~60%):3回鳴ります。

電池残量2(21~40%):2回鳴ります。

電池残量1(20%以下):1回鳴ります。

◆ 電池が切れそうになると

電池残量が0%になると、電池がない旨のメッセージが表示されます。FOMA端末を開いた状態で[OK]、[CLR]、[戻る]のいずれかを押しとメッセージは一時的に消えます。しばらくたつとスピーカーから電池アラームが鳴り、ディスプレイ上部のすべてのアイコンが点滅します。この約1分後に電源が切れます。充電を開始するとこれらの動作は止まりますが、すぐに電池アラームを止める場合は[戻る]を押します。

- FOMA端末を閉じているときは、背面ディスプレイに電池がない旨のメッセージが表示されます。

✓お知らせ

- 電池残量の表示精度を高くするため、残量情報の補正を行っています。補正情報は電池パック固有の情報のため、電池パックが交換された場合はリセットされます。このため、電池パックを取り付けた直後は、一時的に誤差が大きくなる場合があります。
- 電池残量をパーセントで表示する場合、補正が行われる過程で表示が20%程度増減することがありますが、故障ではありません。ただし、残量20%程度の表示から補正が行われた場合は、急に0%の表示になり、電池アラームが鳴ることがありますのでご注意ください。
- 次の場合は、電池残量表示の誤差が一時的に大きくなる可能性があります。
 - 古い電池パック(使用頻度が高い電池パック)を使用した
 - 新しい電池パックと古い電池パックを交互に使用した
 - 電池パックとFOMA端末の温度差が大きい状態で使用した
 - 長時間放置した電池パックを使用した
- 3個以上の電池パックを交互に使用すると、電池残量の表示精度が極端に低くなる恐れがありますのでご注意ください。

電源を入れる/切る

◆ 電源を入れる

1 [戻る] (2秒以上)

ウェイクアップ画面が表示された後、待受画面が表示されます。FOMAカードの読み込み中はディスプレイ下部に[戻る]が表示されます。

- ディスプレイ上部に表示されるアンテナアイコンで、電波の受信レベルの目安が確認できます。



待受画面

アイコン		圏外
受信レベル	強 ← → 弱	サービスエリア外や電波の届かない所

- お買い上げ時のアンテナアイコンは、FOMA端末のカラーによって異なります。
- 電源が入っている状態で電池パックを取り外し、すぐに取り付け直すと、自動的に電源が入り、その旨のメッセージが表示されます。
- FOMA端末を閉じているときは、背面ディスプレイで受信レベルを確認できます。

◆ 電源を切る

1 [戻る] (2秒以上)

◆ 初めて電源を入れたとき

初めて電源を入れたときは、「拡大メニューの設定」→「初期設定」の順に操作してください。設定した内容は後から変更できます。

- 初期設定が終了すると、ソフトウェア更新機能の確認画面が表示されます。
●を押すと待受画面が表示されます。







◆ 拡大メニューの設定

1 確認画面で「はい」または「いいえ」

- 「はい」を選択すると、きせかえツールの「拡大メニュー」が設定されます。

CLR または  を押して確認画面を消すと、次に電源を入れたときに、再び確認画面が表示されます。

◆ 初期設定

- 暗証番号設定と位置提供可否設定は必ず設定してください。暗証番号設定と位置提供可否設定を設定せずに  または CLR、 を押すと、終了の確認画面が表示されます。「はい」を選択して終了すると、次に電源を入れたときに、再び初期設定画面が表示されます。
- 待受画面で MENU     を押しても初期設定画面を表示できます。

1 初期設定画面で各項目を設定 ▶ 【終了】

日付時刻設定：日付・時刻を設定します。→P61

暗証番号設定：認証操作を行った後、端末暗証番号を変更します。→P111

指紋設定：認証操作を行った後、認証に利用する指紋を登録します。→P113

キー／タッチ確認音設定：キーを押したときやタッチ操作をしたときの確認音を設定します。→P93

文字サイズ設定：文字の大きさを設定します。→P108

位置提供可否設定：認証操作を行った後、位置情報を提供するかを設定します。指定した期間だけ位置提供を許可したい場合は、位置提供可否設定で許可期間を設定してください。→P289

◆ Welcomeメールを確認する

お買い上げ時は、「Welcome」ドコモ画面、「緊急速報「エリアメール」のご案内」「オススメ」BESTのメールが保存されています。待受画面には  3 が表示され、ランプ（点滅）で未読メールがあることをお知らせします。

1 フォルダを選択 ▶ メールを選択

✓お知らせ

- FOMAカードを差し替えたときは、電源を入れた後認証操作を行う必要があります。正しく認証されると待受画面が表示されます。誤った端末暗証番号を連続5回入力すると、電源が切れます（ただし、再び電源を入れることは可能です）。
- ディスプレイが表示されている状態で何も操作しないしていると、画面オフ時間設定や省電力設定に従って自動的に消灯します。音声電話中も同様です。操作をしたリ、電話の着信などがあると、ディスプレイは再び点灯します。

日付時刻設定

時刻や時差を自動で補正するように設定するか、日付・時刻などを自分で入力します。

- 自動で補正するように設定すると、国内ではドコモのネットワークからの時刻情報を、海外では利用中の通信事業者のネットワークからの時差補正情報を受信した場合に補正します。

1 MENU ▶ 各項目を設定 ▶ 【登録】

自動時刻・時差補正：時刻や時差の補正を自動で行うかを設定します。

- 「ON」に設定すると、オフセット時間が設定できます。
- 「OFF」に設定したときは、日付と時刻を設定します。タイムゾーン、サマータイムも設定できます。

オフセット時間：「+」に設定すると、補正される時刻から、常に設定した時間進めて表示されます。「-」に設定すると、補正される時刻から、常に設定した時間遅らせて表示されます。

日付：2000年1月1日から2050年12月31日の間で日付を入力します。

時刻：24時間制で時刻を入力します。

タイムゾーン：時差のある場所に移動するとき、日付・時刻の設定を変更せずにタイムゾーンを設定します。

- 日付・時刻を設定したときのタイムゾーンから時差が計算され、表示されます。
- 国内では「GMT+09:00」に設定します。

サマータイム：「ON」に設定すると、設定した時刻から1時間進めた時間が表示されます。

✓お知らせ

〈自動時刻・時差補正を「ON」に設定したとき〉

- 電源を入れたときに時刻や時差の補正を行います。電源を入れてもしばらく補正されない場合は、電源を入れ直してください。ただし、FOMAカードを取り付けていない場合や電波状態によっては、電源を入れ直しても補正されません。
 - 時差補正が行われた場合にはその旨のメッセージが表示されます。
 - 海外で時刻や時差の補正が行われた後は、発信音やメール送信などの表示時間は現地時間になります。
 - 海外のネットワークによっては時差補正が行われない場合があります。その場合は、手動でタイムゾーンを設定してください。
 - 時刻や時差の補正には、数秒程度の誤差が生じる場合があります。
- ### 〈一度も補正が行われず、日付・時刻が「-」や「?」などで表示されているとき〉
- 時計や日付・時刻を利用するFlash画像やマチキャラなどは、正しく表示されません。また、自動起動、予約、再生制限があるデータのダウンロードや再生、ユーザ証明書の操作など、日付・時刻情報が必要な機能は起動できません。
 - 各種データの日時が記録されず、「---/--/--」「-----」などと表示されます。さらに枝番（細分化するための番号）が付く場合もあります。
- ### 〈自動時刻・時差補正を「OFF」にして日付・時刻を設定したとき〉
- 電池パックの取り外しや電池が切れたまま長い間充電しなかったことによって日付・時刻が消去された場合は、充電後にもう一度日付・時刻を設定してください。

発信者番号通知設定

音声電話やテレビ電話をかけたときに、相手の電話機に自分の電話番号（発信者番号）を表示させます。

- 詳細は『ご利用ガイドブック（ネットワークサービス編）』をご覧ください。
- 発信者番号はお客様の大切な情報です。発信者番号を通知する際には、十分にご注意ください。
- 相手の電話機が、発信者番号表示ができるときに表示されます。
- 圏外では設定の操作はできません。

1 **MENU** **8** **8** **4** **1** **1** ▶ **1** または **2**

設定内容の確認： **MENU** **8** **8** **4** **1** **2** ▶ 「はい」

◆発信者番号通知の優先順位

自分の電話番号を相手に通知/非通知にする方法は複数あります。これらを同時に設定したり操作したりした場合、次の優先順位で番号通知動作が行われます。ただし、ディスプレイの表示と実際の通知/非通知が異なる場合があります。

- ① 発信時に発信オプションで番号通知方法を設定した場合→P67
- ② 相手の電話番号の前に「186」または「184」を付けた場合→P67
- ③ 電話帳の発信者設定→P86
- ④ 発信者番号通知設定→P62

✓お知らせ

- 電話をかけたときに番号通知お願いガイダンスが聞こえたときは、発信者番号を通知する設定にしてからおかけ直しください。

プロフィール情報の確認

自局電話番号（ご契約電話番号）や登録した名前、メールアドレスなどを確認します。

1 **MENU** **0**

通話中などに確認： **MULTI** **0**

✓お知らせ

- iモードのメールアドレスの確認方法については『ご利用ガイドブック（iモード〈FOMA〉編）』をご覧ください。
- 2in1がデュアルモード時は、**☑**を押してAナンバーとBナンバーのプロフィール情報を切り替えられます。
- 2in1がONのときにFOMAカードを差し替えた（2in1契約者→2in1契約者）場合は、正しいBナンバーを取得するために、2in1をOFFにしてから再度2in1をONにするか、プロフィール情報からBナンバーを取得してください。→P387
また、FOMAカードを差し替えた（2in1契約者→2in1未契約者）場合も、正しいプロフィール情報に更新するために、2in1をOFFしてください。→P390

電話／テレビ電話のかけかた

テレビ電話	64
電話をかける	64
リダイヤル／着信履歴	65
番号通知 (186)／非通知 (184)	67
発信オプション	
～条件を指定して電話をかける～	67
着もじ	67
国際電話 (WORLD CALL)	68
国際ダイヤルアシスト設定	69
プレフィックス設定	70
サブアドレス設定	70
ブッシュ信号 (DTMF)	70
ノイズキャンセラ設定	71
車載ハンズフリー	71
通話中保留	71
ハンズフリーの利用	71
通話中の受話音量調整	72
はっきりボイス	72
ゆっくりボイス	72
電話／テレビ電話切替	72
通話中音声メモ／動画メモ	73

電話／テレビ電話の受けかた

電話を受ける	73
応答保留	74
エニーキーアンサー設定	
～ダイヤルキーなどを押して電話に出る～	74
通話中クローズ設定	74
マルチアクセス中表示	
～通話中の着信時に優先表示する画面を設定する～	74

電話／テレビ電話に出られないとき／出られなかったとき

公共モードの利用	75
伝言メモ	76
伝言メモ／音声メモの操作	76

テレビ電話の設定

キャラ電の設定	77
テレビ電話中の表示設定	78
テレビ電話切替機能通知	79
テレビ電話画像選択	79
テレビ電話動作設定	79
パケット通信中着信設定	80
テレビ電話使用機器設定	
～外部機器と接続してテレビ電話を使用する～	80

テレビ電話

テレビ電話機能は、ドコモのテレビ電話に対応した端末どうしで利用できます。自分側からキャラ電や静止画を送信したり、カメラを自分側に向けてお互いの映像を見たりしながら通話できます。

- テレビ電話は64kbpsでのみ通話できます。
- ドコモのテレビ電話は「国際標準の3GPP*1で標準化された、3G-324M*2」に準拠しています。異なる方式を利用しているテレビ電話とは接続できません。
- ※1 3GPP (3rd Generation Partnership Project) …第3世代移動通信システム (IMT-2000) に関する共通技術仕様開発のために設置された地域標準化団体
- ※2 3G-324M…第3世代携帯テレビ電話の国際規格

◆ テレビ電話中画面の見かた



- マークの意味は次のとおりです。

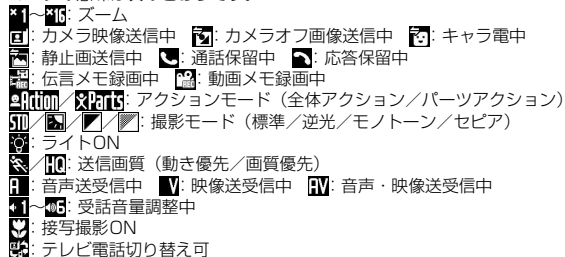

電話をかける

電話番号を入力したり、リダイヤル/着信履歴、伝言メモ、通話中音声メモの電話番号を選択したりして発信します。電話帳に電話番号を登録していれば、メールやGPSなどの各種履歴からも発信できます。

- タッチ用メニューボタンでの操作→P50
- タッチロックを解除する→P126

1 電話番号を入力 (80桁以内)

- 同じ市内への通話でも、必ず市外局番からダイヤルしてください。
- 訂正する場合は **[CLR]** を押します。

2 発信方法を選択

音声電話の発信:

テレビ電話の発信: **[テレビ電話]**

テレビ電話接続中は、自分側の映像が表示されます。

3 通話が終わったら

✓お知らせ-----

〈音声電話・テレビ電話共通〉

- 登録済みフェムトセル圏内から発信した場合、発信中/呼出中/通話中画面にフェムトセル利用を示す文字が表示されます。
- 番号通知お願いガイダンスが聞こえた場合は、発信者番号を通知する設定にしておかけ直してください。

〈音声電話〉

- を押した後に電話番号を入力しても電話をかけられます。その場合、電話番号を入力した後、約5秒後に電話がかかります。

〈テレビ電話〉

- テレビ電話中画面に「テレビ電話接続」と表示された時点から通話料金がかかります。
- テレビ電話のカメラ映像の代わりに代替画像を送信しても、通信料金は音声通話料ではなくデジタル通信料になります。

- テレビ電話が接続できなかった場合は、その理由がメッセージで表示され待受画面に戻ります。なお、相手の電話機の種類やネットワークサービスのご利用の有無により、実際の相手の状況とメッセージの表示が異なる場合があります。主なメッセージは次のとおりです。
 - **お話中です**：相手が話し中（相手の端末によっては、パケット通信中のときにも表示されることがある）
 - **発信者番号通知をONにしてください**：発信者番号が非通知（ビジュアルネットなどへの発信時）
 - **音声電話でおかけ直しください**：相手が転送でんわサービスを設定していて転送先がテレビ電話非対応端末
 - **パケット通信中です**：相手がパケット通信中
 - **i モードから接続してください**：IP（情報サービス提供者）が提供しているサイトに接続してからテレビ電話発信していない
 - **上限額を超過しているため接続出来ません**：リミット機能付料金プラン（タイプリミット、ファミリーワイドリミット）の上限額を超過している
- テレビ電話動作設定の音声自動再発信が「ON」のときに着もじを付加してテレビ電話発信した場合は、再発信時も着もじが付加されます。
- テレビ電話動作設定の音声自動再発信が「ON」のときにFOMA端末から緊急通報（110番、119番、118番）へテレビ電話発信した場合は、自動的に音声電話発信となります。
- ハンズフリー ON/OFFの切り替えはテレビ電話動作設定のハンズフリー設定に従います。

リダイヤル／着信履歴

電話の発信履歴（リダイヤル）と着信履歴を記録しておく機能です。電話をかかけ直したり、電話帳に登録したりします。

- リダイヤルと着信履歴はそれぞれ最大30件記録されます。超過すると古いものから上書きされます。
- 同じ電話番号に発信した場合は、番号通知の「指定なし」「通知」「非通知」ごとに最新の1件がリダイヤルに記録されます。

〈例〉リダイヤルを表示する



リダイヤル一覧画面



リダイヤル詳細画面

- マークの意味は次のとおりです。

- 📞/📞: 音声電話／国際音声電話の発着信^{※1}
 - 📠/📠: テレビ電話／国際テレビ電話の発着信^{※1}
 - 📡/📡: 64Kデータ通信／国際64Kデータ通信の着信
 - 📞/📞: 不在着信／未確認不在着信
 - 📠/📠: 伝言メモ／未確認伝言メモ^{※2}
 - 📞/📞: 着もじ付きの着信
 - 📞/📞: 着もじ付きの不在着信／未確認不在着信
 - 📠/📠: 着もじ付きの伝言メモ／未確認伝言メモ^{※2}
 - 📞/📞: 発信オプションまたは電話帳の発番号設定で設定した番号通知／非通知の発信
 - 📞/📞: 海外滞在時（GMT+09:00を除く）の発着信^{※3}
 - 📞/📞: Bナンバーの発着信（2in1がデュアルモード時）
 - 📞/📞: 不在着信の呼出時間
 - 📞/📞: フェムトセル在圏中の音声電話／国際音声電話の発着信
 - 📞/📞: フェムトセル在圏中のテレビ電話／国際テレビ電話の発着信
- ※1 「010」を直接入力または「010」を電話帳に登録して発信した場合は、国際電話のマークと「+」は表示されません。
- ※2 伝言メモを削除すると不在着信のマークに変わります。
- ※3 発着信日時が記録されていないときなどは表示されない場合があります。

着信履歴の表示：📞

✓お知らせ

〈リダイヤル／着信履歴共通〉

- 通話中に音声電話とテレビ電話が切り替わった場合、発着信時の種別が記録されません。
- 国際電話の場合は、電話番号の前に「+」が表示されます。「010」を付けて発信した場合は表示されません。
- 音声電話中に☒を押すと、リダイヤル／着信履歴が表示されます。
- 電話帳に画像登録時は、詳細画面の表示は画像／名前表示切替に従います。
- 2in1利用時は、リダイヤルと着信履歴はAナンバー最大30件、Bナンバー最大30件まで記録されます。
- 2in1利用時、Bナンバーのリダイヤル／着信履歴ではSMSは作成できません。

〈リダイヤル〉

- マルチナンバー契約時、サブメニューからマルチナンバーを指定して発信した場合は、その名称が詳細画面に表示されます。

〈着信履歴〉

- 電話番号が通知されなかった場合は、発信者番号非通知理由が表示されます。
- 受信した着もじは着信履歴に記録されます。
- 呼出動作開始時間設定の呼出開始時間内の不在着信も含め、すべての着信履歴を表示する場合は着信履歴一覧で[MENU] 9 1を押します。元の着信履歴に戻す場合は、[MENU] 9 2を押します。
- 着信履歴一覧で[MENU] 0を押すと、未確認の不在着信の件数を表示できます。
- 電話帳未登録でリダイヤルにある電話番号から着信した場合は、「折り返し着信」が表示されます。
- マルチナンバー契約時は着信したマルチナンバーの名称が詳細画面に表示されます。
- 会社などでダイヤルインを利用している相手から着信した場合、相手のダイヤルイン番号と異なった番号が表示される場合があります（ダイヤルインとは、1本の回線では着信用の電話番号を複数持てるサービスです）。

◆不在着信

待受画面に☒ 2(数字は件数)が表示され、着信履歴に不在着信として記録されます。

- 覚えのない番号からの不在着信があった場合、呼出時間により、着信履歴を残すことだけを目的としたような迷惑電話（「ワン切り」など）かどうかを確認できます。

◆リダイヤル／着信履歴の利用

1 ☒ (リダイヤル) または ☒ (着信履歴) ▶ 相手にカーソル

2 目的的操作を行う

電話の発信：☒ または ☒ [テレビ電話]

- 詳細画面で●を押すと、発着信時の方法で発信されます。
- ビューアスタイルでは、一覧画面でも【発信】をタッチすると発着信時の方法で発信されます。

- [MENU] 1を押すと、発信オプションを利用できます。→P67

相手の居場所を確認：相手にカーソル▶[MENU] 4▶「はい」

- 電話番号を検索対象として「イマドコかんたんサーチ」に接続します。
- イマドコかんたんサーチの詳細はドコモのホームページをご覧ください。

電話帳に登録：相手にカーソル▶[MENU] 5▶1または2▶1または2

電話帳登録→P82

- 更新登録するときは登録する電話帳を選択します。

i モードメールの作成：相手にカーソル▶☒ [作成]

SMSの作成：相手にカーソル▶☒ (1秒以上)

リダイヤル一覧／着信履歴一覧の切り替え：[MENU] 7

メール送信履歴／受信履歴の表示：☒ [送履歴／受履歴]

詳細画面の表示：● [詳細]

詳細画面表示の切り替え：リダイヤル／着信履歴詳細画面で

[MENU] 9▶1～3

◆リダイヤル／着信履歴の削除

1 ☒ (リダイヤル) または ☒ (着信履歴) ▶ 相手にカーソル

▶[MENU] 6▶1～3▶「はい」



- 1件削除ではカーソルを合わせたリダイヤル／着信履歴が削除されます。
- 選択削除では選択操作▶☒が、全件削除では認証操作が必要です。

番号通知（186）／非通知（184）



発信者番号の通知／非通知を設定して発信します。

- 発信者番号はお客様の大切な情報です。発信者番号を通知する際には、十分にご注意ください。
- 番号通知方法の優先順位→P62

■ 通知で発信

1 **1** **8** **6** ▶ 電話番号を入力 ▶  または  【テレビ電話】

■ 非通知で発信

1 **1** **8** **4** ▶ 電話番号を入力 ▶  または  【テレビ電話】

✓お知らせ-----

- 国際電話では「186」を付けても、経由する電話会社などにより発信者番号が通知されない場合があります。
- 「186」または「184」を付けて発信した場合、リダイヤルにはその番号が付いた電話番号が記録されます。

発信オプション

発信方法や番号通知などの発信条件を発信ごとに設定します。

- 番号通知方法の優先順位→P62

1 電話番号を入力 ▶ **MENU** **2**

- 電話帳、各種履歴から操作するときは、相手にカーソル ▶ **MENU** ▶ 「発信オプション」を選択します。

2 各項目を設定

着もじ：着もじの操作・選択→P68

マルチナンバー／自局番号：発信番号を選択

マルチナンバーの発信方法→P386

- 「自局番号」は2in1がデュアルモードまたはBモード時に表示されます。

発信方法：発信方法を選択

番号通知：発信者番号の通知／非通知を設定

- 「指定なし」にすると発信者番号通知設定に従います。

プレフィックス：先頭に付加する番号（プレフィックス）を選択→P70

国際電話発信：国際電話発信を設定

国際プレフィックス：日本から国際電話発信時の国際アクセス番号を選択

国番号：国際電話発信時の国番号を選択

3 **MENU** 【発信】または

- 発信方法で「テレビ電話」を選択した場合は、 を押すと通話中に表示するキャラ電を選択できます。
- 受信／送信メール詳細画面から操作するとき、またはPhone To（AV Phone To）機能を利用するときは、発信確認画面が表示される場合があります。「元の番号で発信」を選択すると、着もじと発信方法以外の設定が解除された状態で発信されます。

✓お知らせ-----

- 発信方法の「SMS」は、SMS To機能を利用する場合などで選択できます。
- 発信者番号通知を設定して発信しても、利用している通信事業者によっては、発信者番号が通知されなかったり正しく番号表示されなかったりすることがあります。この場合、着信履歴から発信できません。
- プレフィックスと国際電話発信は同時に設定できません。
- 発信オプションを利用した国際電話のかけかた
 - 日本から国際電話発信→P69
 - 海外から国際電話発信→P398

着もじ

音声電話やテレビ電話をかける際、呼出中に相手側へメッセージを送ることで、あらかじめ要件や緊急度を伝えることができます。

- 着もじの詳細や対応機種については、ドコモのホームページまたは『ご利用ガイドブック（ネットワークサービス編）』をご覧ください。



✓お知らせ

- 送信側は料金がかかります。受信側は料金がかかりません。
- 相手が非対応端末、メッセージ表示設定が「表示しない」、海外にいるときなどは送信できません。この場合は「送信できませんでした」と送信結果が表示され、送信料金はかかりません。また、相手が電源が入っていない、圏外、公共モード（ドライブモード）中、伝言メモ応答時間設定が「0秒」のときなども送信できず、この場合は送信結果も表示されません。
- 相手の呼出動作開始時間設定の呼出開始時間内でも着もじは送信され、送信料金がかかります。
- 電波状態によっては、相手に着もじが届いて送信料金が発生しても送信結果が表示されない場合があります。
- 海外では着もじを送受信することはできません。
- オールロック中、おまかせロック中、パーソナルデータロック中は、着もじは受信できませんが着信画面には表示されません。ロックを解除すると着信履歴に表示されます。

◆着もじの操作

着もじを登録／編集したり、表示の設定を行います。

1 MENU 8 8 3 1

着もじの登録：「〈新しいメッセージ〉」▶着もじを入力（10文字以内）

▶【登録】

・着もじは最大10件登録できます。

送信履歴から登録：MENU 1▶送信履歴を選択▶着もじを修正▶【登録】

着もじの修正：着もじを選択▶着もじを修正▶【登録】▶「はい」

着もじの削除：着もじにカーソル▶MENU▶2▶または3▶「はい」

■メッセージ表示設定

1 MENU 8 8 3 2▶1~4

・「表示しない」にすると着もじを受信しません。

◆着もじをつけて発信

着もじは相手の着信画面に表示されます。

- 送信した着もじは送信メッセージ履歴に最大10件保存されます。超過すると古いものから上書きされます。

1 電話番号を入力▶MENU 3

- 各種履歴から操作するときは、相手にカーソル▶MENU▶「着もじ」を選択します。

2 1▶着もじを入力（10文字以内）▶【確定】

選択して発信：2▶着もじを選択

送信履歴から引用して発信：3▶着もじを選択

- 電話帳、各種履歴から発信オプションで操作するときは、「指定なし」「メッセージ作成」「メッセージ選択」「送信メッセージ履歴」から選択できます。

3 MENU【発信】または【テレビ電話】

相手に届くと、呼出中画面に「送信しました」と送信結果が表示され、送信料金がかかります。

✓お知らせ

- 2in1利用時、送信した着もじは送信メッセージ履歴にAナンバー最大10件、Bナンバー最大10件まで保存されます。表示はモードによって異なります。
- 2in1がデュアルモード時、Bナンバーの送信メッセージ履歴にはが表示されます。

国際電話（WORLD CALL）

「WORLD CALL」はドコモの携帯電話からご利用いただける国際電話サービスです。FOMAサービスをご契約のお客様は、ご契約時にあわせて「WORLD CALL」もご契約いただいています（ただし、不要のお申し出をされた方を除きます）。

- 海外利用→P394
- 通話先は世界約240の国と地域です。
- 「WORLD CALL」の料金は毎月のFOMAサービスの通信料金と合わせて請求させていただきます。
- 申込手数料は不要です。また、月額使用料は無料です。
- 一部ご利用にならない料金プランがあります。
- 「WORLD CALL」の詳細は、取扱説明書裏面の「総合お問い合わせ先」までお問い合わせください。

- ドコモ以外の国際電話サービス会社をご利用いただく場合は、各国際電話サービス会社に直接お問い合わせください。

海外の特定3G通信事業者をご利用のお客様、またはFOMA端末をご利用のお客様と国際テレビ電話ができます。

- 接続可能な国および通信事業者などの情報については、『ご利用ガイドブック（国際サービス編）』またはドコモの「国際サービスホームページ」をご覧ください。
- 国際テレビ電話の接続先の端末により、FOMA端末に表示される相手側の画像が乱れたり、接続できない場合があります。

1 0 1 0 ▶ 国番号 ▶ 地域番号（市外局番）の先頭の「0」を除いた電話番号を入力 ▶

- イタリアなど一部の国・地域では「0」が必要な場合があります。
- 上記の電話番号をFOMA端末の電話帳に登録できます。
- 009130 ▶ 010 ▶ 国番号 ▶ 地域番号（市外局番）の先頭の「0」を除いた電話番号でもかけられます。

❖「+」で国際電話を発信

を1秒以上押しすると「+」が入力されます。「+」の入力だけで、国際アクセス番号を入力しなくても国際電話をかけられます。

1 0（1秒以上）▶ 国番号 ▶ 地域番号（市外局番）の先頭の「0」を除いた電話番号を入力 ▶ ▶ 「はい」

- イタリアなど一部の国・地域では「0」が必要な場合があります。

❖国際アクセス番号／国番号を指定して国際電話を発信

発信オプションで国際アクセス番号や国番号を選択して発信します。→P67

1 地域番号（市外局番）▶ 電話番号を入力 ▶ MENU ▶ 国際電話発信欄を選択 ▶ ▶ 国際プレフィックス欄を選択 ▶ 国際アクセス番号の名称を選択 ▶ 国番号欄を選択 ▶ 国番号を選択 ▶ MENU [発信] または ▶ 「はい」

- 「元の番号で発信」を選択すると発信されません。

国際ダイヤルアシスト設定

国際電話発信時に利用する国番号と国際プレフィックスを簡単に呼び出せるように設定します。

❖自動変換機能設定

「+」を入力して国際アクセス番号を自動変換するかを設定します。また、海外から電話をかけるときに国番号を付加するかを設定します。

1 MENU 0 5 1 ▶ 各項目を設定 ▶ [登録]

国番号変換：「ON」を選択して国番号を選択

- 海外で電話をかけるときに有効です。

国際プレフィックス変換：「ON」を選択して国際アクセス番号を選択

❖国番号設定

国際電話をかけるときに必要な国番号を最大22件登録できます。

- 登録済みの国番号を選択すると編集できます。

1 MENU 0 5 2

2 国番号を選択

自動変換を設定：国番号にカーソル ▶  [自動設定]

選択した番号に✓が表示されます。

削除：国番号にカーソル ▶ MENU  ▶ 「はい」

3 各項目を設定 ▶ [登録]

国名称：全角8（半角16）文字以内で入力

国番号：5桁以内で入力

❖国際プレフィックス設定

国際電話をかけるときに電話番号の先頭に付加する国際アクセス番号を最大3件登録できます。

1 MENU 0 5 3

2 「未登録」

自動変換を設定：国際アクセス番号にカーソル ▶  [自動設定]

選択した名称に✓が表示されます。

削除：国際アクセス番号にカーソル ▶ MENU  ▶ 「はい」

3 各項目を設定 ▶ [登録]

名称：全角8（半角16）文字以内で入力
国際アクセス番号：10桁以内で入力

プレフィックス設定

「184」「186」など、電話番号の先頭に付加する番号（プレフィックス）をあらかじめ設定できます。

- プレフィックスは最大3件登録できます。

1 ▶ 入力欄に番号を入力（10桁以内） ▶ [登録]

- プレフィックスにポーズ（「P」）、タイマー（「T」）を含めて登録すると、そのプレフィックスを付加して電話発信できません。

❖ プレフィックスをつけて発信

発信オプションでプレフィックスを選択して発信します。→P67

1 電話番号を入力 ▶

- 電話帳、各種履歴から操作するときは、相手にカーソル ▶  ▶ 「発信オプション」を選択します。

2 プレフィックス欄を選択 ▶ プレフィックスを選択 ▶ [発信] または [テレビ電話] ▶ 「はい」

サブアドレス設定

電話番号に含まれる「*」以降の番号をサブアドレスとして認識し、サブアドレスを指定して特定の電話機や通信機器を呼び出すかを設定します。

- サブアドレスとは、同じ電話番号内にある複数の電話機や通信機器の中から、特定の機器を呼び出すときに使う番号です（ISDN回線で、サブアドレスが振られている機器を複数接続している場合など）。映像配信サービス「Vライブ」でコンテンツを選択するときにも利用します。

1 ▶ または

❖ サブアドレスをつけて発信

1 電話番号を入力 ▶ ▶ サブアドレスを入力 ▶ または [テレビ電話]

✓お知らせ-----

- サブアドレス設定が「ON」でも、ポーズ（「P」）やタイマー（「T」）を入力した後に「*」を入力した場合は、サブアドレスの区切りとしては認識されず、「*」を含んだプッシュ信号として送出されます。

プッシュ信号（DTMF）

プッシュ信号を送って対応する各種サービス进行操作します。ネットワークサービスの操作も行えます。

- ポーズとタイマーは音声電話にのみ有効です。

✓お知らせ-----

- プッシュ信号は、受信側の機器によっては受信できない場合があります。
- 通話を保留にして別の相手にポーズ（「P」）、タイマー（「T」）を入力して電話をかけることはできません。

❖ ポーズ「P」送出

ご自宅の留守番電話の操作、チケットの予約、銀行の残高照会などのサービスに利用します。

1 電話番号を入力 ▶ （1秒以上）▶ 番号を入力 ▶

2 電話がつながったら [実行]

ポーズ（「P」）以降の番号が送出されます。

❖ タイマー「T」送出

外線番号に続けて内線番号を入力するときなどに利用します。

1 電話番号を入力 ▶ （1秒以上）▶ 内線番号を入力 ▶

外線番号に続いて、タイマー（「T」）1つにつき約1秒間の間隔をとって内線番号が送信されます。

- タイマー（「T」）は連続して入力できます。



◆ テレビ電話中DTMF送信

テレビ電話中にブッシュ信号を送信します。

1 通話中に ▶ 番号を入力

押した番号が画面に表示され、ブッシュ信号が送出されます。

送出解除: 

- カメラ映像送信中やカメラオフ画像送信中は   を押さなくても、ダイヤルキーを押すだけでブッシュ信号が送出できます。
- 送信中の静止画は解除されます。
- キャラ電中はダイヤルキーによるアクション操作はできません。

ノイズキャンセラ設定

ノイズを抑えて通話を明瞭にします。

- 通常は、「ON」にした状態で使用することをおすすめします。

1 ▶ または

車載ハンズフリー

FOMA端末を車載ハンズフリーキット01（別売）やカーナビなどのハンズフリー対応機器と接続することにより、ハンズフリー対応機器から音声電話の着信などの操作ができます。

- ハンズフリー対応機器の操作については、各ハンズフリー対応機器の取扱説明書をご覧ください。なお、車載ハンズフリーキット01（別売）をご利用時は、FOMA 車載ハンズフリー接続ケーブル01（別売）が必要です。

✓お知らせ-----

- ハンズフリー対応機器から音を鳴らす設定のときは、FOMA端末のマナーモードや着信音の設定に関わらず、電話着信時はハンズフリー対応機器から着信音が鳴ります。
- ハンズフリー対応機器から音を鳴らす設定のときは、通話中クローズ設定に関わらず、FOMA端末を閉じて通話は継続されます。
- 伝言メモ設定中の着信動作は、伝言メモの設定に従います。

通話中保留

1 通話中に [保留]

通話が保留になり、ランプが緑色で点滅し、メロディが流れます。テレビ電話のときは、自分と相手にテレビ電話保留中画像が表示されます。

通話中保留の解除:  [解除] または 

テレビ電話通話中保留の解除: 次のいずれかを押す

 [解除]: 保留前に送信していた画像に戻る

 [カメラ画像]: カメラ映像が送信される

 [代替画像] /  : 代替画像が送信される

✓お知らせ-----

- 保留中も発信側に通話料金がかかります。
- 保留中は、3分経過することに5回までFOMA端末が振動します。ただし、公共モード（ドライブモード）中またはオリジナルマナーモード中でオリジナルマナーモードのバイブレーション設定が「OFF」の場合は振動しません。

ハンズフリーの利用

端末を持たずに、スピーカーから相手の声が聞こえる状態で通話します。

- ハンズフリー ONにすると音量が急に大きくなります。FOMA端末を耳から離して使用してください。
- FOMA端末に向かって約50cm以内の距離でお話ください。周囲や相手側の雑音が大きく、スピーカーから相手の声が聞き取りにくい場合は、ハンズフリー OFFにしてください。
- マナーモード中でも本機能を利用できます。

1 通話中に



ディスプレイ上部に  が表示されます。

解除: ハンズフリー ONで通話中に 



ハンズフリー ONで発信：

① 電話番号を入力

② (1秒以上) または [テレビ電話]

- 電話帳、各種履歴から操作するときは、相手にカーソル  (1秒以上) または  [テレビ電話] を選択します。
- 発信中または呼出中は、 を押すたびに切り替えられます。
- ハンズフリー ONで通話中にビューアスタイルにすると、通話できない旨のメッセージが表示されます。通常スタイルに戻して通話してください。

✓お知らせ

- テレビ電話動作設定のハンズフリー設定が「OFF」のとき、ハンズフリー ONで発信する場合は、、、 のいずれかを1秒以上押します。

通話中の受話音量調整

通話中に受話音量を変更して、聞き取りやすくします。

- 本設定は音量設定の受話音量に反映されます。→P92
- ハンズフリー ONで通話中の音量は通話終了後も保持されますが、受話音量には反映されません。

1 通話中に または



はっきりボイス

音声電話中に、周囲の騒音に応じて最適な方法で調整し、聞き取りやすくします。また、相手や自分の声が小さいときにも自動で音量を大きくします。

- ハンズフリー ONで通話中や海外のGSM/GPRSネットワークでは動作しません。
- 通話終了後も設定は保持されます。
- 本機能は受話音量を調整するためのものではありません。相手の声の音量は、受話音量で調整してください。→P92

1 音声電話中に

ONにすると、自動はっきりボイスが表示されます。ONでも動作しないときはグレーで表示されます。

解除：はっきりボイスON中に  

ゆっくりボイス

音声電話中に、無音区間を利用して相手の話す声がゆっくり聞こえるように調節し、聞き取りやすくします。

- 相手が区切りのない話しかたをしたときなどは通常速度で聞こえます。
- 海外のGSM/GPRSネットワークでは動作しません。
- 通話終了後、設定は解除されます。

1 音声電話中に [ゆっくり/元の速さ]

ONにすると、 表示されます。ONでも動作しないときはグレーで表示されます。

✓お知らせ

- ゆっくりボイスをONにすると、相手の声質、音楽や時報などが変化する場合があります。その場合はOFFにしてください。

電話/テレビ電話切替

音声電話/テレビ電話切り替え対応機種どうしてもであれば、通話中に発信側からの操作で、音声電話をテレビ電話に、テレビ電話を音声電話に切り替えられます。

- 切り替え中は電話を切り替える旨のガイダンスが流れます。
- 切り替え操作を行う/切り替えに応じるには、着信側がテレビ電話切替機能通知を開始している必要があります。→P79

✓お知らせ

- 切り替えには5秒程度かかります。電波状態によっては、さらに時間がかかったり、切り替えができずに電話が切れたりする場合があります。
- 音声電話とテレビ電話の通話時間に応じて、通話料金がそれぞれ加算されます。切り替え中は通話時間に含まれず、料金は加算されません。
- 音声電話に切り替わるとハンズフリー OFFの、テレビ電話に切り替わるとハンズフリー ONの通話になります。
- キャッチホンでの音声電話中または相手側がパケット通信中はテレビ電話に切り替えられません。
- 音声電話中にパケット通信を行っている場合は、パケット通信を切断してテレビ電話に切り替えます。
- カメラ映像の送信などテレビ電話中に行った設定は、音声電話とテレビ電話を切り替えるたびに解除されます。→P78

◆発信側での切替

■ 音声電話→テレビ電話切替

1 音声電話中に [テレビ電話] ▶ 「はい」

■ テレビ電話→音声電話切替

1 テレビ電話中に ▶ 「はい」

◆着信側での対応

テレビ電話中に音声電話への、音声電話中にテレビ電話への切り替え要求を受けると、電話を切り替える旨のガイダンスが流れて自動的に通話が切り替わります。

通話中音声メモ／動画メモ

通話中に相手の声や画像を録音／録画します。

- 通話中音声メモは、1件につき最大30秒、待受中音声メモと合わせて最大4件録音できます。→P351
- 動画メモは、1件につき最大30秒録画できます。i モーション／ムービーの「カメラ」に保存され、保存領域の空きが足りないときや最大保存件数を超えるときは録画できません。
- 音声メモの再生→P77
- 動画メモの再生→P303

1 通話中に (1秒以上)

録音／録画が開始されます。

- 録音／録画時間残り約5秒になると終了予告音(ピピッ)が、終了時には終了音(ピーッ)が鳴ります。
- 録音／録画中は画面の下に時間の経過が表示されます。
- 動画メモ録画中は、テレビ電話画像選択の動画メモ画像の設定に従って画像が相手に送信されます。
- 動画メモ録画中に を押すと、録画時間の経過表示と通話時間表示が切り替わります。

停止：録音／録画中に (1秒以上)

✓お知らせ-----

- ガイダンスによっては録音できないものがあります。
- 電波の状態により、通話中音声メモ／動画メモの録音内容が途切れたり、録画画像が乱れたりする場合があります。

電話を受ける

- タッチ用メニューボタンでの操作→P50
- タッチロックを解除する→P126

1 電話がかかってくる

着信音が鳴り、ランプが点灯または点滅します。

：着信音量調整

：着信音、ハイブレータの動作を止める

2 応答方法を選択

音声電話に応答：

テレビ電話に応答：または [テレビ電話]

テレビ電話接続中は、自分側の映像が表示されます。

3 通話が終わったら

■ 着信中の表示

電話番号が通知されたときは電話番号が、電話番号を電話帳に登録しているときは登録している名前が表示されます。→P82

- 電話番号が通知されなかったときは、発信者番号非通知理由が表示されます。
 - **非通知設定：**発信者の意思により発信者番号を通知しないで発信した場合
 - **公衆電話：**公衆電話などから発信した場合
 - **通知不可能：**海外や一般電話から各種転送サービスを經由した場合など、発信者番号を通知できない状態で発信した場合(經由する電話会社によっては通知される場合もあります)

✓お知らせ-----

- 留守番電話サービス、キャッチホン、転送でんわサービスのいずれかを契約済みで、通話中の着信動作選択が「通常着信」の場合、音声電話中に別の音声電話が着信すると「フブ…フブ…」という通話中着信音が聞こえます。このとき、留守番電話サービス、キャッチホン、転送でんわサービスを開始にしていると各サービスが動作します。
- 着もじ受信時は、着信画面に着もじが表示されます。電話に出ると着もじは消えます。→P67
- FOMA端末からの転送電話着信時も、通常の着信時と同様に名前が表示されます。ただし、転送元によっては電話番号や名前が表示されない場合があります。
- サブアドレスが通知されてきた場合、発信者番号の後ろに「*」とサブアドレスが表示されます。
- 国際電話の場合は、発信者番号の先頭に「+」が表示されます。

- 電話帳未登録でリダイヤルにある電話番号から着信した場合は、「折り返し着信」が表示されます。

◆着信中のサブメニューからの操作

着信中にサブメニューから次の操作ができます。

- 着信拒否：電話を受けずに切断
- 留守番電話：留守番電話サービスセンターに接続
- 転送でんわ：転送先に転送

応答保留

着信時にすぐに電話に出られないときは応答保留にします。

- 応答保留中も発信側に通話料金がかかります。

1 着信中に

応答保留になり、相手に応答保留ガイダンスが流れます。テレビ電話の場合は、自分と相手にテレビ電話応答保留画像が表示されます。

2 電話に出られる状態になったら または 【テレビ電話】

- 応答保留中に  を押すか相手が電話を切ると、通話が終了します。

◆応答保留ガイダンス設定

応答保留中に相手に流れるガイダンスには、内蔵音だけでなく録音した自分の声を設定できます。1件約10秒間録音できます。

1 ▶ 保留音欄を選択 ▶

内蔵音を設定： ▶ 操作3に進む

2 ガイダンスの編集欄の「録音」▶ 発信音の後に録音

メッセージ表示後に録音が始まり、約10秒後に終了音（ピーツ）が鳴ります。

停止：録音中に  【停止】







- ガイダンスを確認するときは「再生」を選択します。

3 【登録】

✓お知らせ

- 録音したガイダンスを削除すると、内蔵音のガイダンスに戻ります。

エニーキーアンサー設定

-  以外に  ~ 、、、 を押して応答するかを設定します。
- 音声電話で有効です。ただし、通話中の着信には無効です。

1 ▶ または

通話中クローズ設定



通話中にFOMA端末を閉じたときの動作を設定します。

- 64Kデータ通信中、パケット通信中は動作しません。

1 ▶ ~

- 「保留」または「通話継続（マイクミュート）」のとき、もう一度FOMA端末を開くと設定は解除され、通話が継続されます。

✓お知らせ

- 本設定に関わらず、次の場合はFOMA端末を閉じても通話は継続されます。
 - 平型スイッチ付イヤホンマイク（別売）を接続中
 - ハンズフリー対応機器接続時、接続先機器から音を鳴らすように設定中
 - 伝言メモ録音／録画中
- 「通話継続（マイクミュート）」でハンズフリー ON のとき、自分の声は相手には聞こえませんが、相手の声がスピーカーから聞こえます。また、テレビ電話でカメラ映像送信中は代替画像が送信されます。
- 音声電話中の操作： 

マルチアクセス中表示

音声電話中にパソコンとつないだパケット通信の着信があったときや、i モード中に音声電話がかかってきたときに、どちらの画面を優先的に表示させるかを設定します。

- 画面の表示が切り替わっても、通話やパケット通信は中断されません。

1 ▶ ~

- 「設定なし」にすると、後から着信した画面が表示されます。ただし、音声電話中のパケット通信着信時は音声電話中の画面が表示されます。

- ・「パケット通信表示優先」にすると、音声電話中はパケット通信着信画面が、i モード中はi モード中の画面が表示されます。**[MULTI]**を押し、画面切替メニューで電話に切り替えることもできます。

✓お知らせ

- ・音声電話中にi モードメールやメッセージR/Fを受信したときは、音声電話中の画面が優先して表示されます。

公共モードの利用

公共モードは、公共性の高い場所でのマナーを重視した自動応答サービスです。設定中に着信した場合、相手にはガイダンスやメッセージで電話に出られない旨をお知らせし、切断します。

- ・テレビ電話着信時は、相手に公共モードの映像ガイダンスが表示されます。
- ・公共モードとネットワークサービスを同時に設定している場合、留守番電話サービス*1、転送でんわサービス*1、番号通知お願いサービス*2は、公共モードに優先して動作します。
- ※1 呼出時間が「0秒」以外での音声電話に対しては、公共モードのガイダンスの後にサービスが動作します。
- ※2 相手が電話番号を通知している場合は、公共モードが動作します。
- ・迷惑電話ストップサービスで着信拒否した相手からの電話に対しては、公共モードは動作しません。

◆ 公共モード（ドライブモード）

運転中など電話の利用を抑えなければならない場合は、公共モード（ドライブモード）を設定します。公共モード（ドライブモード）中に着信すると、電話の利用を抑えなければならない旨を発信者にガイダンスでお知らせし、通話を切断します。お客様のFOMA端末は着信動作を行わず、待受画面には**[9]**（数字は件数）が表示され、不在着信として記録されます。

- ・待受中に設定／解除できます。圏外でも可能です。
- ・本機能設定中は、次の動作となります。
 - 通常通り電話をかけることができます。
 - 緊急通報（110番、119番、118番）すると、応答可能とするために設定は解除されます。
 - マナーモードや伝言メモより優先して動作します。

1 **[X]**（1秒以上）

公共モードが設定され、待受画面に**[車]**が表示されます。

解除：**[X]**（1秒以上）

■ 公共モード（ドライブモード）を起動すると

- ・次の音が鳴りません。また、パイプレータやランプも動作しません。
 - 電話、メール・メッセージ、i コンシエルの着信音
 - 時報、お知らせタイマー、目覚まし、スケジュールアラームの音
 - i アプリのサウンド、i ウィジェットの効果音
 - 通話料金上限通知（通話料金上限通知を「ON」にし、アラームを設定している場合でも、メッセージは表示されません）
 - 充電開始／完了音、電池アラーム音、GPS測定中の音
- ・エリアメール設定で公共モード中に音が鳴るように設定している場合は、エリアメール受信時にブザー警報音やエリアメール着信音が鳴ります。
- ・i チャンルのテロップは表示されません。
- ・FOMA端末を持ち上げても背面ディスプレイの照明は自動点灯しません。

◆ 公共モード（電源OFF）

病院など電波の影響が心配で電源を切る必要がある場合は、公共モード（電源OFF）を設定します。公共モード（電源OFF）中で電源を切っている間に着信すると、携帯電話の電源を切る必要がある旨を発信者にガイダンスでお知らせし、通話を切断します。

- ・ダイヤル発信して設定します。音声ガイダンスで設定／解除をお知らせします。

1 **[X]** **[2]** **[5]** **[2]** **[5]** **[1]** **[▶]** **[↑]**

公共モード（電源OFF）が設定されます。待受画面にアイコンなどは表示されません。

解除：**[X]** **[2]** **[5]** **[2]** **[5]** **[0]** **[▶]** **[↑]**

設定の確認：**[X]** **[2]** **[5]** **[2]** **[5]** **[9]** **[▶]** **[↑]**

■ 公共モード（電源OFF）を起動すると

- ・「*25250」をダイヤルして公共モード（電源OFF）を解除するまで設定は継続されます。電源を入れるだけでは設定は解除されません。
- ・サービスエリア外または電波が届かない所にいる場合も、公共モード（電源OFF）のガイダンスが流れます。

伝言メモ

伝言メモを設定しておくと、電話に出られないときに応答ガイダンスが流れ、相手の用件が録音／録画されます。

- 音声電話とテレビ電話を合わせて最大4件、1件につき約30秒間録音／録画できます。

1 (1秒以上) ▶ ▶ または

「ON」にすると、待受画面にが表示されます。

✓お知らせ

- 応答ガイダンス中、伝言メモ録音／録画中でもを押すと電話に出ることができます。テレビ電話の場合はを押しても出られません。このとき、電話を受けるまでの録音／録画内容は記録されません。
- 圏外や電源が切れているときは、伝言メモは動作しません。留守番電話サービスをご利用ください。
- 伝言メモが4件録音／録画されると、待受画面にが表示され、伝言メモおよびクイック伝言メモは動作しません。不要な伝言メモを削除してください。留守番電話サービスまたは転送でんわサービスを開始している場合は各サービスが動作します。
- オリジナルマナーモード中は、オリジナルマナーモードの伝言メモの設定に従います。
- 2in1利用時、AナンバーとBナンバーに着信した伝言メモを合わせて最大4件録音／録画できます。表示はモードによって異なります。

◆伝言メモ応答時間設定

着信してから伝言メモが応答するまでの時間を設定します。

1 (1秒以上) ▶ ▶ 時間を入力

◆伝言メモ応答ガイダンス設定

伝言メモ応答中に相手に流れるガイダンスには、内蔵音だけでなく録音した自分の声を設定できます。1件約10秒間録音できます。

1 (1秒以上) ▶ ▶ 伝言メモ応答ガイダンス欄を選択
▶

内蔵音を設定： ▶ 操作3に進む

2 ガイダンスの編集欄の「録音」▶ 発信音の後に録音

メッセージ表示後に録音が始動され、約10秒後に終了音（ピーッ）が鳴ります。

停止：録音中に [停止]

- ガイダンスを確認するときは「再生」を選択します。

3 【登録】

✓お知らせ

- 録音したガイダンスを削除すると、内蔵音のガイダンスに戻ります。

◆クイック伝言メモ

伝言メモを起動していなくても、その着信に限り1回だけ相手の用件を録音／録画できます。

- 伝言メモを起動する操作ではありません。

1 着信中に (1秒以上)

伝言メモ／音声メモの操作

伝言メモ、通話中音声メモ、待受中音声メモを再生／削除します。

- 動画メモの再生 (→P303)、削除 (→P325)

1 (1秒以上)

2 目的の操作を行う

伝言メモの再生： ▶ メモを選択 ▶ 削除するかを選択
〈例〉伝言メモ一覧画面



- マークの意味は次のとおりです。

/ ：伝言メモ／再生済み伝言メモ

/ ：テレビ電話伝言メモ／再生済み伝言メモ

/ ：表示なし：通話中音声メモ／待受中音声メモ※1

☎: Bナンバーの発着信 (2in1がデュアルモード時)

🌐: 海外滞在時 (GMT+9:00を除く)※2

🗨️: 国際電話の伝言メモまたは通話中音声メモ

- ※1 待受中音声メモの名前欄には「音声メモ」と表示されます。
- ※2 着信または録音日時が記録されていないときなど、表示されない場合があります。

- 再生中は画面の下に再生時間の経過が表示されます。
- 再生中は次の操作ができます。
 - 🔊: 音量調整
 - ⏸: 停止
 - ↺: ハンズフリー ON/OFFの切り替え
- テレビ電話伝言メモ再生中はハンズフリー ONで再生されます。ハンズフリー ON/OFFの切り替えはできません。
- マナーモード中にテレビ電話伝言メモを再生するときは、音声の再生確認画面が表示されます。「いいえ」を選択すると消音で再生されます。

音声メモの再生: [4] ▶ メモを選択 ▶ 削除するかを選択

伝言メモの削除: [2] ▶ メモにカーソル ▶ [MENU] [2] ▶ [1] または [2]

音声メモの削除: [4] ▶ メモにカーソル ▶ [MENU] [2] ▶ [1] または [2]

- 1件削除ではカーソルを合わせたメモが削除されます。
- 全件削除では認証操作が必要です。

◆ 伝言メモ / 音声メモの利用

1 🗨️ (1秒以上) ▶ [2] (伝言メモ) または [4] (音声メモ)

2 目的の操作を行う

電話の発信: メモにカーソル ▶ ↺ または [再]

- [MENU] [3] を押すと、発信オプションを利用できます。→P67

電話帳に登録: メモにカーソル ▶ [MENU] ▶ [4] または [5] ▶ [1] または [2]

電話帳登録→P82

- 更新登録するときは登録する電話帳を選択します。

キャラ電の設定

テレビ電話中に、自分の映像の代わりにキャラクタを送信します。

- キャラ電の表示→P310

1 通話中に [MENU] [4] [1] [1] ▶ フォルダを選択 ▶ キャラ電を選択



- キャラ電送信中に次の操作ができます。

[1] ~ [9]、[**]: アクション

[0]: アクションの中止

[☒]: アクション一覧の表示

[☒] (1秒以上): 全体アクションとパーツアクションの切り替え

テレビ電話中の表示設定

テレビ電話で会話しながら、送信する映像／画像を変更したり、画面表示を変更したりできます。

- 「カメラ画像」に切り替えて、ディスプレイを右回りに180度回転させると、カメラを自分側に向けてお互いの映像を見ながら通話できます。

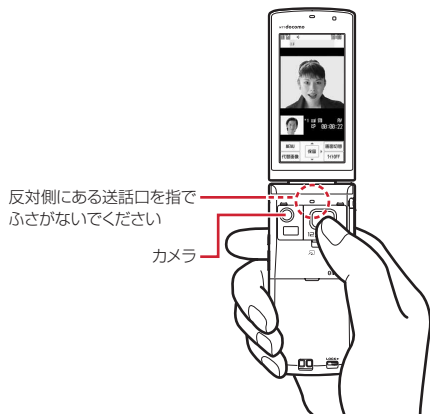

◆ 通話中送信映像の設定

1 通話中に目的の操作を行う

カメラ映像／代替画像の切り替え： **[iR]** [カメラ画像／代替画像]

ライト点灯／消灯*1： **[☑]**

- 通話中の設定操作などで一時的にライトが消える場合があります。

表示倍率の切り替え（ズーム）*1： **[☒]**

- [☒]**を押すと次の順で、**[☑]**を押すと逆の順で切り替わります。

標準→2倍→4倍→6倍→8倍→10倍→12倍→16倍

映像の特殊な効果（撮影モード）*1： **[MENU]** **[2]** ▶ **[1]** ~ **[4]**

逆光になる被写体を撮影したり、映像を白黒やセピア調にしたりできます。

映像の明るさ調整*1、2： **[MENU]** **[3]** **[1]** ▶ **[1]** ~ **[5]**

ちらつき調整*1、2： **[MENU]** **[3]** **[2]** ▶ **[1]** ~ **[3]**

お使いの地域の電源周波数に合った設定に切り替えると、ちらつきが抑えられる場合があります。

- カメラ、バーコードリーダーのちらつき調整の設定にも反映されます。

鏡像表示／正像表示の切り替え*1、2： **[MENU]** **[3]** **[3]**

お互いの映像を見ながらの通話中、カメラ映像の左右を相手側と自分側で同じにします。

カメラオフ画像の送信： **[MENU]** **[4]** **[2]**

テレビ電話画像選択の代替画像で設定した代替画像が送信されます。

- 代替画像にキャラ電を設定していると標準画像が送信されます。

静止画の送信： **[MENU]** **[4]** **[3]** ▶ フォルダを選択 ▶ 静止画を選択

- 解除するときは **[☑]** を押します。

接写撮影の切り替え*1： **[MENU]** **[6]**

約8～10cmのごく近い距離の映像を送信するときにピントを合わせられます。

- 解除するときも同様の操作です。

送信／受信画像品質の設定： **[MENU]** **[7]** ▶ **[1]** または **[2]** ▶ **[1]** ~ **[3]**

- 「動き優先」では動きが滑らかになりますが画質がやや粗くなり、「画質優先」では画質は細やかになりますが動きがやや鈍くなります。
- 受信画質を変更すると、相手の送信画質に反映されます。

*1 カメラ映像送信中のみ設定できます。

*2 通話終了後も設定は保持されます。

◆ 通話中画面表示の設定

- 通話終了後も設定は保持されます。

1 通話中に目的の操作を行う

親子画面の表示切り替え： **[☑]** [画面切替]

親画面のサイズ変更： **[☑]** (1秒以上)

- 押すたびに大→中→小→大の順に切り替わります。

画面表示の設定： **[MENU]** **[8]** ▶ 各項目を設定 ▶ **[☑]** [登録]

各項目設定→P79「テレビ電話動作設定」

パケット通信中着信設定

i モード中、Music&Videoチャンネルの番組取得中にテレビ電話がかかってきたときの対応方法を設定します。

MENU 8 6 4 ▶ 1 ~ 4

- 「テレビ電話優先」にすると着信画面表示が優先され、テレビ電話に出るとパケット通信が切断されます。テレビ電話着信時が i モード中の場合は、通話終了後 i モードの画面に戻ります。Music&Videoチャンネルの番組取得中の場合は番組取得が再開されます。
- 「パケット通信優先」にすると着信画面は表示されずに切断され、着信履歴に記録されます。
- 「留守番電話」「転送でんわ」にすると、留守番電話サービスまたは転送でんわサービスが停止中でも各サービスが動作します。

✓お知らせ

- 留守番電話サービスまたは転送でんわサービス未契約時は、「留守番電話」または「転送でんわ」にしても「パケット通信優先」の動作となります。
- 留守番電話サービスまたは転送でんわサービスを開始にし、呼出時間が「0秒」の場合は、本設定に関わらず各サービスが動作し、着信履歴には記録されません。

テレビ電話使用機器設定

パソコンなどの外部機器とFOMA端末をFOMA 充電機能付USB接続ケーブルO2（別売）で接続することで、外部機器からテレビ電話の発着信操作ができます。

この機能を利用するためには、専用の外部機器、またはパソコンにテレビ電話アプリケーションをインストールし、さらにパソコン側にイヤホンマイクやUSB対応Webカメラなどの機器（市販品）を用意する必要があります。

- テレビ電話アプリケーションの動作環境や設定、操作方法については、外部機器の取扱説明書などをご覧ください。
- 本機能対応アプリケーションとして、「ドコモテレビ電話ソフト」をご利用いただけます。ドコモテレビ電話ソフトはドコモのホームページからダウンロードしてご利用ください。

MENU 8 6 6 ▶ 1 または 2

✓お知らせ

- 音声電話中は、外部機器からテレビ電話をかけられません。
- キャッチホン契約中は、音声電話中に外部機器からのテレビ電話の着信があった場合、着信履歴に不在着信として記録されます。外部機器からのテレビ電話中に音声電話、テレビ電話、64Kデータ通信の着信があった場合も同様です。

電話帳の種類	82
電話帳登録	82
電話帳検索	84
電話帳修正	86
グループ設定	87
電話帳のコピー	87
電話帳削除	88
シークレット属性（電話帳） ～他人に見られたくない電話帳を守る～	88
電話帳の登録件数確認	88
クイックダイヤル	88

電話帳の種類

F-01Bでは、FOMA端末電話帳とFOMAカード電話帳が使用できます。

○：可 ×：不可

項目	FOMA端末電話帳	FOMAカード電話帳
電話帳登録件数	最大1000件 ^{*1}	最大50件
登録内容		
メモリ番号	No.000~999	×
名前	全角16 (半角32) 文字	全角10 (半角21) 文字 ^{*2}
フリガナ	半角32文字	全角12 (半角25) 文字 ^{*3}
画像・動画	○	×
グループ	「グループなし」および30グループ	「グループなし」および10グループ
電話番号	1件につき5番号、電話帳全体で最大3005番号 ^{*1}	1件につき1番号
電話番号アイコン	○	×
メールアドレス	1件につき5アドレス、電話帳全体で最大3005アドレス ^{*1}	1件につき1アドレス
メールアドレスアイコン	○	×
その他の設定 ^{*4}	○	×

※1 実際に登録できる件数は、登録内容により少なくなる場合があります。

※2 全角と半角が混在や半角カタカナを含む場合は10文字以内で入力します。

※3 全角と半角が混在の場合は12文字以内で入力します。

※4 設定できる項目は誕生日、テキストメモ、郵便番号/住所、位置情報、会社名、役職名、URLです。
i コンシエルのインフォメーション (メモ、住所、URL) は、自動的に更新されます (i コンシエル契約の場合)。

- お客様のFOMAカードを他のFOMA端末に挿入しても、FOMAカード内の電話帳を利用できます。
- ケータイデータお預かりサービスを利用して、FOMA端末電話帳を保存できます。保存した電話帳は、お預かりセンターに接続してFOMA端末に更新・復元できます。→P130

◆ 名前の表示

電話帳の名前は、電話帳を利用する他の機能でも表示されます。

■ 音声電話・テレビ電話

電話帳に登録した名前と電話番号が発着信中、呼出中、音声電話中の画面に表示されます。

■ iモードメール・SMS

電話帳に登録した名前が受信/送信/未送信メール一覧画面、メール詳細画面に表示されます。

メールを受信した際、発信元と電話帳のメールアドレスが@以降のドメイン名も含めて完全に一致すると、電話帳の名前が表示されます。ただし、発信元がiモード端末の場合は、ドメイン名 (@docomo.ne.jp) を省略して登録しても、電話帳の名前が表示されます。メールアドレスが「携帯電話番号 @docomo.ne.jp」の場合は、「@docomo.ne.jp」を省略して電話帳に登録してください。

✓お知らせ

- FOMA端末電話帳に同じ電話番号/メールアドレスを異なる名前に登録している場合、最初に登録した名前が表示されます。
- FOMA端末電話帳とFOMAカード電話帳に、同じ電話番号/メールアドレスを異なる名前に登録している場合、FOMA端末電話帳の名前が表示されます。

電話帳登録

FOMA端末電話帳またはFOMAカード電話帳に登録します。

- ドコモショップなどの窓口で機種変更時など新機種へ登録内容をコピーする際は、仕様によってはFOMA端末にコピーできない場合もありますので、あらかじめご了承ください。
- 最大登録件数→P82

◆ FOMA端末電話帳に登録

1  (1秒以上)

2 名前を入力

3 各項目を設定 ▶ 【登録】

メモリ番号：000～999までの任意の番号を設定します。10～999までのうち、最も小さい空きメモリ番号が割り当てられています。空きがないときは、0～9が割り当てられます。

- メモリ番号が重複した場合は上書き確認画面が表示されます。上書きしない場合は「新規登録」を選択し、他の番号を入力してください。

- 100の位や10の位の頭の0は省略できます。

フリガナ：フリガナ検索やロケットサーチで利用するフリガナを入力します。入力した名前のフリガナが入力されています。

- 名前を修正してもフリガナには反映されません。

画像選択・撮影：発信時や電話帳確認時に表示するデータを登録します。

グループ：「グループなし」に設定されています。

- FOMA端末電話帳では  を押すとグループを追加できます。→P87

電話番号：26桁以内で入力します。

- 1件目を登録すると追加登録する項目が表示されます。

- 電話番号には、ポーズ（[P]）、タイマー（[T]）、[+]、[#]、サブアドレスの区切り（[*]）を登録できます。

- 「186」または「184」を付けた電話番号では、SMS作成時の宛先に選択しても送信できません。

メールアドレス：半角50文字以内で入力します。

- 1件目を登録すると追加登録する項目が表示されます。

シークレットコード設定→P86

誕生日：誕生日設定を「ON」にして誕生日を入力します。

- 入力した誕生日はスケジュール帳に表示されます。→P341

テキストメモ：全角100（半角200）文字以内で入力します。

郵便番号/住所：郵便番号は7桁、住所は全角100（半角200）文字以内で入力します。

位置情報：現在地や位置履歴などから位置情報を付加します。

- 位置情報利用メニュー→P286

会社名：全角50（半角100）文字以内で入力します。

役職名：全角50（半角100）文字以内で入力します。

URL：半角256文字以内で入力します。

■ 電話帳への画像登録

電話帳登録時に「画像選択・撮影」で画像や動画/i モーションを登録します。また、i アバターメーカーで作成したアバターも登録できます。

画像の設定： **[1]** ▶ フォルダを選択 ▶ 画像を選択

画像のフォルダや一覧の見かた→P298

- 縦横（横縦）のサイズが960×480より大きい画像を選択すると、画像の小確認画面が表示されます。

- パラパラマンガは動作しません。

静止画を撮影して設定： **[2]** ▶ 静止画を撮影 ▶  【保存】

- 撮影する静止画のサイズはQCIF（176×144）固定です。

動画/i モーションの設定： **[3]** ▶ フォルダを選択 ▶ 動画/i モーションを選択

動画/i モーションのフォルダや一覧の見かた→P303

- 映像のみの動画/i モーションが設定できます。→P306

- 電話発信時は動作しません。

動画を撮影して設定： **[4]** ▶ 動画を撮影 ▶  【保存】

- 動画撮影時、音声は録音されません。→P201

アバターを設定する： **[5]** ▶ フォルダを選択 ▶ アバターを選択

初期画像： **[6]**

登録する画像の確認： **[MENU]**

-  を押すと元の画面に戻ります。

✓お知らせ-----

- 発信画像の優先順位は次のとおりです。

- 発信画像→P99

- 着信画像→P99

- 2in1がデュアルモード時、[登録] を押すと電話帳2in1 設定変更確認画面が表示されます。「はい」を押すとモード選択画面が表示され、電話帳2in1 設定を設定できます。「いいえ」を選択したり、モード選択画面で **[CLR]** を押ししたりすると、電話帳2in1 設定は「A」になります。電話帳修正で「新規登録」を選択したときも同様です。→P389

◆ FOMAカード電話帳に登録

[MENU] **[4]** **[4]** ▶ 各項目を設定 ▶  【登録】

- 名前、フリガナ、電話番号、メールアドレスを登録します。電話番号/メールアドレスは1件のみ登録できます。
- FOMAカード電話帳にはタイマー（[T]）は登録できません。

電話帳検索

電話帳一覧を表示する際の検索方法を指定します。

- 電話帳検索時は、前回使用した電話帳（FOMA端末電話帳またはFOMAカード電話帳）を検索します。
- FOMA端末電話帳とFOMAカード電話帳の一覧は [6] で切り替えられます。
- 電話帳一覧が複数ページあるときは、[6] でページを切り替えられます。全件表示（50音）では行を切り替えられます。
- プライバシーモード中（電話・履歴が「指定電話帳非表示」のとき）は、シークレット属性を設定している電話帳またはグループは検索できません。また、クイックダイヤル、クイックメール、イヤホンスイッチ発信、メール検索でも同様です。

1 [MENU] [4] [1]

2 検索方法を指定する

全件表示（50音）： [1] ▶ [6] で表示する行を選択

- フリガナを1文字ずつ入力するたびに、最も近いフリガナの電話帳が検索されます（フリガナ検索）。

グループ検索： [2] ▶ グループを選択

- 同じグループ内ではフリガナ順（50音→アルファベット→数字→空白で始まるもの→記号→フリガナなし）で表示されます。
- ダイヤルキー [0] ~ [9] を押すと、各キーに割り当てられている行が表示されます。→P427
- [#] や [*] を押すと、アルファベット→数字→記号の順に表示されません。

ランキング検索※： [3] ▶ [1] または [2]

通話回数または i モードメール送受信回数が多い順に表示されます。

- 最大9999回カウントされます。
- カウントをリセットするときは、相手にカーソルを合わせて [MENU] [9] [3] を押し、「はい」を選択します。

メモリ番号検索※： [4] ▶ メモリ番号を入力 ▶ [6] [検索]

- 100の位や10の位の頭の0は省略できます。
- 何も入力せずに [6] を押すと、メモリ番号順の電話帳一覧が表示されます。

電話番号検索： [5] ▶ 電話番号の一部を入力 ▶ [6] [検索]

入力した数字を含む電話番号を検索し、FOMA端末電話帳はメモリ番号順に、FOMAカード電話帳はフリガナ順に電話帳一覧が表示されます。

- 何も入力せずに [6] を押すと、メモリ番号順またはフリガナ順の電話帳一覧が表示されます。

シークレット検索※： [6]

シークレット属性を設定した電話帳がメモリ番号順に表示されます。

- ※ FOMAカード電話帳では利用できません。 [1] ~ [3] を選択して操作します。

◆ 電話帳検索優先設定

待受画面で [Q] を押しに表示される検索方法を設定します。

1 [MENU] [4] [1] ▶ 検索方法にカーソル ▶ [MENU] [優先設定]

- 設定した検索方法に ✓ が表示されます。

✓お知らせ-----

- ランキング検索またはメモリ番号検索を優先設定していても、前回FOMAカード電話帳を使用した場合には、FOMAカード電話帳の全件表示（50音）の電話帳一覧が表示されます。

◆ 電話帳の利用

電話帳を検索して電話をかけたたりメールを送ったりします。

1 [Q] ▶ 電話帳検索



電話帳一覧（全件表示（50音））

- 2in1がデュアルモード時は次のマークが表示されます。

- A: Aモードの電話帳
- B: Bモードの電話帳
- AB: A/B両モードの電話帳

- i コンシールのインフォメーション登録時は [Q] が表示されます。

2 目的的操作を行う

電話を発信：相手にカーソル ▶ または 【テレビ電話】

• **MENU** を押すと、発信オプションを利用できます。→P67

i モードメールの作成：相手にカーソル ▶ 【作成】

SMSの作成：相手にカーソル ▶ (1秒以上)

• 電話番号のみ登録時は、 を押してもSMSを作成できます。

電話帳を i モードメールに添付：相手にカーソル ▶ **MENU**

送受信したメールの検索：相手にカーソル ▶ **MENU** ▶ または

FOMAカード電話帳の送受信メールを検索： ▶ 相手にカーソル ▶ **MENU** ▶ または

サイトの表示：相手にカーソル ▶ **MENU** ▶ 「i モード」または「フルブラウザ」

住所または位置情報から地図を表示：相手にカーソル ▶ **MENU**

住所または位置情報を基にして、地図設定の地図選択で設定したGPS対応 i アプリが起動します。→P294

• 住所と位置情報が両方登録されている場合は、住所を基に地図を表示します。

位置情報の利用：相手にカーソル ▶ **MENU** ▶ 位置情報利用メニューから機能を選択

位置情報利用メニュー→P286

相手の居場所の確認：相手にカーソル ▶ **MENU** ▶ 「はい」

電話番号を検索対象として「イマドコかたんサーチ」に接続します。

• イマドコかたんサーチの詳細はドコモのホームページをご覧ください。

❖ ロケットサーチ

電話帳をダイヤルキー ~ に割り当てられている文字から検索します。

〈例〉「携帯花子」を検索する

1 (か行) ▶

全件表示 (50音) の電話帳一覧が表示されます。

◆ 電話帳の詳細確認

詳細画面で登録内容を確認します。

1 ▶ 電話帳検索 ▶ 電話帳を選択



FOMA端末電話帳の詳細画面 (電話番号)

- 1 メモリ番号
 - 2 名前、フリガナ
 - 3 グループマーク、グループ名
 - 4 電話帳2in1設定で設定したマーク (2in1がデュアルモード時)
 - : Aモードの電話帳
 - : Bモードの電話帳
 - : A/B両モードの電話帳
 - 5 着信許可/拒否設定、発信号設定、シークレットコードの設定状態
 - 6 個別着信設定での設定状態 (電話/メール)
 - / : 着信音
 - / : 着信バイプレータ
 - / : 着信音と着信バイプレータ
 - / : 着信イルミネーションパターン
 - / : 着信イルミネーションカラー
 - / : 着信イルミネーションパターンとカラー
 - : テレビ電話代替画像 (電話のみ)
 - 7 画像 (画像/名前表示切替の設定に従って表示)
 - 8 登録したアイコン、アイコン種別
 - : 前後の電話帳の表示
 - : 登録した各項目の表示
- 累積情報の確認：電話番号またはメールアドレスの詳細画面で 【累積通話/累積メール】
- 累積情報のリセット：電話番号またはメールアドレスの詳細画面で 【累積通話/累積メール】 ▶ 【累積リセット】 ▶ 「はい」
- 通話とメールの累積がまとめてリセットされます。

基本情報の確認： **MENU** **9** **1**

名前、フリガナ、グループ名、1件目の電話番号／メールアドレスが省略されずに表示されます。

登録した画像の確認： **MENU** **9** **2**

- を押すと元の画面に戻ります。

◆ 画像／名前表示切替

電話帳詳細画面の表示方法を設定します。

- 本設定は、リダイヤル、着信履歴、メール送受信履歴、プロフィール情報にも反映されます。

1 **Q** ▶ 電話帳検索 ▶ 電話帳を選択 ▶ **MENU** **9** **5** ▶ **1** ~ **3**

FOMAカード電話帳の表示の切り替え：**Q** ▶ 電話帳検索 ▶ **Q** **[i]** **[Q]**

▶ 電話帳を選択 ▶ **MENU** **9** **3** ▶ **1** ~ **3**

電話帳修正

電話帳の内容やグループを修正したり、個別着信設定をしたりします。

1 **Q** ▶ 電話帳検索 ▶ 電話帳にカーソル

2 目的の操作を行う

内容の修正：**MENU** **3** **1** ▶ 各項目を設定 ▶ **Q** **[登録]** ▶ 「上書き登録」または「新規登録」

- 各設定項目→P82「電話帳登録」操作2~3
- FOMAカード電話帳から操作する場合は**MENU** **3**を押します。

電話番号の入れ替え：**MENU** **3** **3** **1** ▶ 1件目にする電話番号を選択

メールアドレスの入れ替え：**MENU** **3** **3** **2** ▶ 1件目にするメールアドレスを選択

メモリ番号の入れ替え：**MENU** **3** **3** **3** ▶ 入れ替え先の電話帳を選択
電話番号ごとに発信者番号通知を設定（発信者設定）：

MENU **3** **4** **2** ▶ 認証操作 ▶ 電話番号を選択 ▶ **1** ~ **3**

- 「設定なし」にすると発信者番号通知設定に従います。

メールアドレスにシークレットコードを設定（シークレットコード設定）：

MENU **3** **4** **4** ▶ 認証操作 ▶ メールアドレスを選択 ▶ 4桁のシークレットコードを入力

- 解除する場合は、入力されているシークレットコードをすべて削除して●を押します。
- 設定したシークレットコードは本画面にのみ表示されます。

- 「携帯電話番号+シークレットコード@docomo.ne.jp」と登録している相手にはメールを送信できません。

電話帳2in1設定の変更：**MENU** **3** **4** **5** ▶ 認証操作 ▶ モードを選択 ▶

電話帳検索 ▶ 電話帳を選択 ▶ **Q** **[確定]** ▶ 「はい」

- 2in1がOFFのときは、認証操作 ▶ 「はい」で2in1をONにして電話帳2in1設定を変更します。2in1はONのままになります。→P389
- 電話帳詳細画面から操作する場合は、**MENU** **4** **4** **5** ▶ 認証操作 ▶ モードを選択します。

✓お知らせ-----

- FOMAカード電話帳では、電話番号に「*」が含まれていると書き登録できないことがあります。
- 複数の電話番号やメールアドレスを登録している場合、1件目の電話番号やメールアドレスを削除すると、2件目以降が繰り上げ登録されます。

◆ 個別着信設定

FOMA端末電話帳の電話番号やメールアドレスごとに、着信時の動作を設定できます。

- 「グループなし」の場合はすべて「端末設定に従う」が、グループを設定した場合は「グループ設定に従う」（テレビ電話代替画像のみ「端末設定に従う」）が表示されます。→P87

1 **Q** ▶ 電話帳検索 ▶ 電話帳にカーソル ▶ **MENU** **3** **2** ▶ 各項目を設定 ▶ **Q** **[登録]**

Q：電話／メールの画面の切り替え

♪ / **♪** 着信音：「端末設定に従う」にすると、音設定に従います。

- 動画 / i モーションとミュージックは詳細情報の着信音設定が「可」の場合のみ着信音に設定できます。
ミュージックの設定→P91

Q / **Q** 着信バイブレータ：「端末設定に従う」にすると、バイブレータ設定に従います。

☆ / **☆** 着信イルミネーションパターン：「端末設定に従う」にすると、イルミネーション設定に従います。

- 「メロディ運動」にすると、複数の色で点滅します。イルミネーションカラーは設定できません。また、メロディによっては運動しない場合があります。

● / **●** 着信イルミネーションカラー：「端末設定に従う」にすると、イルミネーション設定に従います。

☑️ **テレビ電話代替画像（電話のみ）**：「端末設定に従う」にすると、テレビ電話画像選択の代替画像の設定に従います。

✓お知らせ

- 着信動作の優先順位は次のとおりです。
 - 着信音→P91
 - バイブレータ→P93
 - 着信画像→P99
 - 着信イルミネーション→P106

グループ設定

電話帳には、「グループなし」以外にグループを30件まで作成できます。グループを追加したり、グループごとの発着信動作を設定したりします。

- 「グループなし」は、グループ名の変更や発着信動作の設定はできません。削除するとグループ内の電話帳のみ削除されます。
- グループ削除では、プライバシーモード中（電話・履歴が「指定電話帳非表示」のとき）でシークレット属性を設定していても削除されます。
- FOMAカード電話帳ではグループ名の変更のみできます。

1 **MENU** **4** **1** ▶ **2**

2 目的的操作を行う

追加： **MENU** **2** ▶ グループ名を入力（全角10（半角20）文字以内）
▶ **☑️** **[登録]**

削除：グループにカーソル ▶ **MENU** **3** ▶ 認証操作 ▶ 「はい」
作成したグループとそのグループ内の電話帳が削除されます。

グループ名変更：グループにカーソル ▶ **MENU** **4** ▶ グループ名を入力（全角10（半角20）文字以内） ▶ **☑️** **[登録]**

FOMAカード電話帳のグループ名変更： **☑️** **[F]** ▶ グループにカーソル ▶ **MENU** **2** ▶ グループ名を入力（全角10（半角21）文字以内）
▶ **☑️** **[登録]**

・FOMAカード電話帳では、全角と半角が混在または半角カタカナを含む場合は10文字以内でグループ名を入力します。

グループ別発着信設定：グループにカーソル ▶ **MENU** **5** ▶ 各項目を設定
▶ **☑️** **[登録]**

発着信画像の設定操作→P83「電話帳への画像登録」

- ・グループ発着信画像にはアバターは設定できません。
- その他の項目の設定操作→P86「個別着信設定」

並び順の変更：グループにカーソル ▶ **MENU** ▶ **6** または **7**

電話帳のコピー

FOMA端末電話帳をFOMAカード電話帳にコピーしたり、電話帳の項目をコピーして別の場所に貼り付けたりします。

◆ FOMA 端末⇄FOMAカード電話帳のコピー

- FOMA端末電話帳とFOMAカード電話帳を相互にコピーします。
- ・コピー先に同じグループがある場合はそのグループにコピーされます。
- ・FOMA端末電話帳からFOMAカード電話帳へコピーすると、保存できる最大文字数を越えた部分と電話番号のタイマー（「T」）は削除されます。
- ・電話番号とメールアドレスのアイコンは置き換えられます。
- ・FOMA端末電話帳をmicroSDカードへコピーすることもできます。→P315

1 **☑️** ▶ **電話帳検索** ▶ **MENU** **7** **1** ▶ **電話帳を選択** ▶ **☑️** **[確定]**

FOMAカード電話帳からFOMA端末電話帳にコピー：**☑️** ▶ **電話帳検索**
▶ **☑️** **[F]** ▶ **MENU** **7** ▶ **電話帳を選択** ▶ **☑️** **[確定]**

◆ 電話帳項目のコピー

電話帳に登録した項目の内容をコピーします。

- ・コピーした文字は最新の1件だけが電源を切るまで記録され、別の場所に何度でも貼り付けられます。

1 **☑️** ▶ **電話帳検索**

2 **コピー元の電話帳にカーソル** ▶ **MENU** **6** ▶ **1** ~ **8**

- ・電話番号とメールアドレスは、1件目の内容がコピーされます。
- 複数ある電話番号／メールアドレスのコピー**：**電話帳を選択** ▶ **コピー元の電話番号／メールアドレスを表示** ▶ **MENU** **6** ▶ **2** または **3**

FOMAカード電話帳からコピー：**☑️** **[F]** ▶ **コピー元の電話帳にカーソル** ▶ **MENU** **6** ▶ **1** ~ **3**



3 **貼り付け先の文字入力画面を表示** ▶ **文字を貼り付ける**

文字の貼り付け方法→P371



電話帳削除

FOMA端末電話帳またはFOMAカード電話帳を削除します。

- FOMA端末電話帳を全件削除すると、作成したグループはすべて削除されます。
- FOMAカード電話帳は「全件削除」できません。

1  ▶ 電話帳検索 ▶ 電話帳にカーソル ▶  **4** ▶ **1** または **2** ▶ 「はい」

- 全件削除では認証操作が必要です。



FOMAカード電話帳の削除： ▶ 電話帳検索 ▶  [] ▶ 電話帳にカーソル ▶  **4** ▶ 「はい」

シークレット属性（電話帳）

他人に見られたくない電話帳にシークレット属性を設定します。プライバシーモード中（電話・履歴が「指定電話帳非表示」のとき）は、シークレット属性を設定した電話帳またはグループは表示されません。

- FOMAカード電話帳には設定できません。
- シークレット属性を変更すると、電話帳を終了し待受画面に戻ったときに、シークレット反映の実行確認画面が表示されます。
- プライバシーモードの利用の流れ→P118

❖ 電話帳へのシークレット属性設定

1  ▶ 電話帳検索 ▶ 電話帳にカーソル ▶  **3** **4** **1**

- 設定中はが点滅します。
- 解除する場合も同様の操作です。

❖ グループへのシークレット属性設定

- グループ内の各電話帳にはシークレット属性は設定されません。
- 「グループなし」には設定できません。



1  **4** **1** ▶ **2** ▶ グループにカーソル ▶  **8**

- 設定中はが点滅します。
- 解除する場合も同様の操作です。

電話帳の登録件数確認

電話帳の登録件数やシークレット属性設定の件数を確認します。

- プライバシーモード中（電話・履歴が「指定電話帳非表示」のとき）は、シークレット属性を設定している件数は表示されません。

1  ▶ 電話帳検索 ▶  **9** **2**

クイックダイヤル

FOMA端末電話帳のメモリ番号が0～99の相手には、簡単な操作で電話を発信できます。

- 1件目の電話番号が発信対象になります。

1 メモリ番号を入力 ▶  または  [テレビ電話]

着信時の動作設定	90
----------------	----

音の設定

着信音	91
音量設定	91
ステレオ効果設定	92
バイブレータ設定	92
メロディコール設定	93
操作確認音	93
GPS 測位鳴動音	93
アラーム音	94
充電確認音	94
通話保留音	94
警告音	94
マナーモード	95

画面 / 照明の設定

ライフスタイル設定	96
待受画面選択	96
カレンダー / 待受カスタマイズ	97
電話発着信画像設定	98
発着信番号表示設定	99
発着信の人物画像表示設定	99
メール送受信画像設定	99

プライバシービュー ～周りの人からディスプレイを見えにくくする～	100
照明 / キーバックライト設定	100
省電力設定	101
背面自動点灯設定	101
画面配色 (スクリーン) 設定	101
表示メニュー設定	102
マチキャラ設定	102
きせかえツールの利用	102
メニューのカスタマイズ	104
画面のトータルカスタマイズ	105
電池アイコン設定	105
アンテナアイコン設定	106
イルミネーション設定	106
不在着信お知らせ (ランプ)	106
時報設定	106
新着アニメ	107
フォント選択	107
文字サイズ設定	108
リスト幅設定	108
時計表示設定	108
Select language	108

着信時の動作設定

電話、テレビ電話、メール・メッセージの着信時の動作を設定します。

- 着信音、2in1設定の着信設定、電話発着信画像設定、パイプレータ設定、イルミネーション設定にも反映されます。
- 着信音に設定できるミュージックや動画／i モーション、イメージ表示に設定できる動画／i モーションについて→P239、306
- 2in1利用時、電話／テレビ電話／メールは、モードごとのナンバーまたはAアドレスの着信音が設定できます（デュアルモード時は選択）。Bナンバーは着信音のみ設定できます。Bアドレスの着信音以外の設定はAアドレスと共通です。

◆ 電話着信設定

電話着信時の動作を設定します。

1  **8** **5** **1** **2** ▶ 各項目を設定 ▶  **【登録】**

着信音：着信音を設定します。

- 「メロディ」「着メーション」「ミュージック（→P91）」のいずれかを選択したときは着信音を選択します。

イメージ表示：着信画像を設定します。



- 「イメージ」を選択したときはイメージ一覧欄を選択して画像を、「i モーション／ムービー」を選択したときは動画一覧から動画／i モーションを選択します。
- バラバラマンガを設定すると、最初のコマが表示されます。
- パイプレータ**：パイプレータの動作パターンを設定します。
- 「メロディ連動」にしてもメロディによっては連動しない場合があります。

イルミネーション：ランプの点灯パターンと色を設定します。

- 「メロディ連動」にすると、複数の色で点滅します。イルミネーションカラーは設定できません。また、メロディによっては連動しない場合があります。

◆ テレビ電話着信設定

テレビ電話着信時の動作を設定します。

1  **8** **6** **2** ▶ 各項目を設定 ▶  **【登録】**

- 設定項目は電話着信設定と同じです。

◆ メール・メッセージ着信設定

メール・メッセージ着信時の動作を設定します。

1  **9** **1**

2 目的の操作を行う

メール： **1** ▶ 各項目を設定 ▶  **【登録】**

メッセージR： **2** ▶ 各項目を設定 ▶  **【登録】**

メッセージF： **3** ▶ 各項目を設定 ▶  **【登録】**

- 各設定の鳴動時間は、1～30秒の範囲で設定します。着信音選択、着信イルミネーション設定、パイプレータ設定の設定内容は電話着信設定と同じです。

※ 電話／テレビ電話／メールの着信音と着信画像について

- 着信音に音声と映像のある動画／i モーションを設定すると、イメージ表示は「着信音連動」になります。
 - 次のような場合、イメージ表示は「標準画像」になります。ただし、設定は変更できます。
 - イメージ表示にFlash画像または映像のみの動画／i モーションを設定している状態で、着信音に音声のみの動画／i モーションやミュージックを設定したとき
 - 着信音に音声と映像のある動画／i モーションからメロディ、音声のみの動画／i モーション、ミュージックのいずれかに変更したとき
 - 次のような場合、着信音はお買い上げ時の設定になります。ただし、設定は変更できます。
 - 着信音に音声と映像のみの動画／i モーションまたはミュージックを設定している状態で、イメージ表示にFlash画像や映像のみの動画／i モーションを設定したとき
 - イメージ表示を「着信音連動」から「着信音連動」以外に変更したとき
- ※ メールイメージ表示はメール着信結果画像設定で設定できます。

着信音

電話、テレビ電話、メール・メッセージ、i コンシェルに着信音を設定します。

- 動画／i モーションを設定すると、着信時に映像や音が再生されます（着メーション）。
- 電話、テレビ電話、メール・メッセージ着信設定、2in1 設定の着信設定にも反映されます。
- 着信音に設定できるミュージック、動画／i モーションについて→P239、306
- 着信音と着信画像について→P90
- お買い上げ時に登録されている着信音用メロディ→P426
- 2in1 利用時、電話／テレビ電話／メールは、モードごとのナンバーまたはアドレスの着信音を設定できます（デュアルモード時は選択）。
- 着信音に動画／i モーションを設定している場合、カメラ起動中に着信があるとお買い上げ時の設定で動作することがあります。

1 MENU 8 1 1

2 目的の操作を行う

電話：1 1 ▶ 各項目を設定 ▶ 【登録】

テレビ電話：1 2 ▶ 各項目を設定 ▶ 【登録】

メール：2 1 ▶ 各項目を設定 ▶ 【登録】

メッセージR：2 2 ▶ 各項目を設定 ▶ 【登録】

メッセージF：2 3 ▶ 各項目を設定 ▶ 【登録】

i コンシェル：3 ▶ 項目を設定 ▶ 【登録】

- 各設定で「メロディ」「着メーション」「ミュージック」のいずれかを選択したときは、着信音を選択します。
- メール・メッセージ、i コンシェルの着信音の鳴動時間は、1～30秒の範囲で設定します。

◆ミュージックの着信音設定

音楽データ全体を着信音にする「まるごと着信音」と、音楽データの一部分を着信音にする「オススメ着信音」があります。

〈例〉まるごと着信音を設定する

1 各設定で「ミュージック」▶ フォルダを選択

2 設定するミュージックを選択

- microSDカードのミュージックを選択すると、本体への移動確認画面が表示されます。「はい」を選択するとミュージックが本体に移動され、着信音に設定されます。

オススメ着信音を設定：ミュージックにカーソル▶ 【オススメ設定】

▶ 項目を選択

- オススメ着信音にmicroSDカードの会員制以外の着うたフル®を選択すると、i モードフォルダへの保存確認画面が表示されます。「はい」▶ 表示名を入力▶ を押しと、切り出されたミュージックがコンテンツ移行対応のi モーションとしてi モーション/ムービーの「i モード」フォルダに保存され、着信音に設定されます。
最大保存件数/領域を超えたとき→P326

◆着信音の優先順位

複数の機能で着信音を設定している場合は、次の優先順位で着信音が鳴ります。

- ① FOMA端末電話帳の個別着信設定
 - ② FOMA端末電話帳のグループ別発信設定
 - ③ 電話着信音／テレビ電話着信音／メール着信音／電話着信設定／テレビ電話着信設定／メール着信設定／マルチナンバーの着信設定／2in1 設定の着信設定
- 相手が発信者番号を通知してこなかったときは、音声電話は発信番号なし動作設定に、テレビ電話はテレビ電話着信音／テレビ電話着信設定に従って着信音が鳴ります。

音量設定

着信音、GPS測位鳴動音、アラーム音、i アプリ音、トルカ取得音、操作確認音、メロディの音量を設定します。

- トルカ取得確認設定、メロディの動作設定にも反映されます。
- 通話中の受話音量の変更について→P72
- 受話音量は「Silent」と「Steptone」を設定できません。i アプリ、トルカ取得、操作確認、メロディ、目覚ましワンセグの各音量には「Steptone」を設定できません。

1 MENU 8 1 2

2 目的の操作を行う

電話着信音量：1 1 ▶ または ▶ 【選択】

- 「Silent」にすると待受画面にが表示されます。電話着信時のパイプレータを同時に設定しているときはが表示されます。

- 受話音量: [1][2] ▶ [A] または [X] ▶ [選択]
 メール・メッセージ着信音量: [2] ▶ [A] または [X] ▶ [選択]
 GPS測位鳴動音量: [3] ▶ [A] または [X] ▶ [選択]
 i コンシェル着信音量: [4] ▶ [A] または [X] ▶ [選択]
 ・インフォメーション受信時の音量を設定します。
 目覚まし音量: [5][1] ▶ [A] または [X] ▶ [選択]
 目覚ましワンセグ音量: [5][2] ▶ [A] または [X] ▶ [選択]
 スケジュール音量: [5][3] ▶ [A] または [X] ▶ [選択]
 i アプリ音量: [6] ▶ [A] または [X] ▶ [選択]
 トルカ取得音量: [7] ▶ [A] または [X] ▶ [選択]
 操作確認音量: [8] ▶ [A] または [X] ▶ [選択]
 ・キー/タッチ確認音、開閉確認音の音量を設定します。
 メロディ音量: [9] ▶ [A] または [X] ▶ [選択]

✓お知らせ-----

- 通話料金上限通知のアラーム音量は、本設定の電話着信音量に従います。
- 伝言メモ、音声メモの再生音、画像へのスタンプ貼り付けとテキスト貼り付けの効果音の音量は、本設定の受話音量に従います。
- お知らせタイマーの音量は、本設定の目覚まし音量に従います。
- ワンセグ視聴予約のアラーム音量は、本設定のスケジュール音量に従います。
- メールやメッセージR/Fに添付されたメロディの再生音量は、本設定のメロディ音量に従います。

ステレオ効果設定

ステレオ・3DサウンドやDolby Mobileの効果を設定します。

- メロディ（動作設定）のステレオ・3Dサウンド、動画/i モーション（動作設定）、ミュージックプレイヤー（動作設定）、ワンセグ（ユーザー設定の音声設定）、Music&Videoチャンネル（サブメニュー）のDolby Mobileにも反映されます。

1 MENU [8][1][6]

2 目的の操作を行う

動画（i モーション/ムービー）: [1] ▶ [1] または [2]

メロディ: [2] ▶ [1] または [2]

- イヤホンマイク（別売）などの利用時に有効です。

ミュージックプレイヤー: [3] ▶ [1] または [2]

ワンセグ: [4] ▶ [1] または [2]

Music&Videoチャンネル: [5] ▶ [1] または [2]

✓お知らせ-----

- 3Dサウンド機能とは、3次元で立体的に広がりのある音や空間的に移動する音を作り出す機能です。3Dサウンド機能によって、臨場感あふれるi アプリのゲームや着信音、i モーションなどをお楽しみいただけます。
- 3Dサウンドの感じかたには個人差があります。

バイブレーション設定

着信時、GPS測位時、アラーム鳴動時、i アプリ利用時の振動を設定します。

- 電話、テレビ電話、メール・メッセージ着信設定、GPSの測位動作設定、i アプリ設定のバイブレーション設定にも反映されます。

1 MENU [8][1][3]

2 目的の操作を行う

電話着信時: [1][1] ▶ [1] ~ [5]

- 音声電話、64Kデータ通信着信時の振動を設定します。
- 「OFF」以外にすると、電話着信音量が「Level 1」以上のときは待受画面に📞が表示されます。電話着信音量が「Silent」のときは🔇が表示されます。

テレビ電話着信時: [1][2] ▶ [1] ~ [5]

メール着信時: [2][1] ▶ [1] ~ [5]

メッセージR着信時: [2][2] ▶ [1] ~ [5]

メッセージF着信時: [2][3] ▶ [1] ~ [5]

GPSの現在地確認時: [3][1] ▶ [1] ~ [5]

GPSの現在地通知時: [3][2] ▶ [1] ~ [5]

GPSの位置提供/許可時: [3][3] ▶ [1] ~ [5]

GPSの位置提供/毎回確認時: [3][4] ▶ [1] ~ [5]

i コンシェル着信時: [4] ▶ [1] ~ [5]

- インフォメーション受信時の振動を設定します。

目覚まし鳴動時: [5][1] ▶ [1] ~ [5]

スケジュール鳴動時: [5][2] ▶ [1] ~ [5]

i アプリ利用時: [6] ▶ [1] または [2]

- 各設定で「パターンA」「パターンB」「パターンC」にカーソルを合わせると、カーソル位置のパターンで振動します。
- 各設定で「メロディ運動」に設定すると、着信音などに設定したメロディに合わせて振動します。ただし、メロディによっては運動しありません。

✓お知らせ

- バイブレーション動作時にFOMA端末が机の上などにあったとき、振動が原因で落下するおそれがあります。
- 通話中に着信があったときは振動しません。
- 「OFF」のときでも、Flash画像の動作時に振動する場合があります。

❖ バイブレーションの優先順位

複数の機能で着信時のバイブレーションを設定している場合は、次の優先順位でFOMA端末が振動します。

- ① FOMA端末電話帳の個別着信設定
- ② FOMA端末電話帳のグループ別発着信設定
- ③ バイブレーション設定／電話着信設定／テレビ電話着信設定／メール着信設定

メロディコール設定

メロディコールは、FOMA端末に音声電話をかけてきた相手に聞こえる呼出音をメロディに変更できるサービスです。

- 設定サイトはパケット通信料がかかりません。ただし、IPサイト、i モードメニューサイト、無料楽曲コーナーに接続した場合はパケット通信料がかかります。

1 MENU 8 1 1 9 ▶ 「はい」

メロディコール設定サイトに接続されます。

- 詳細は『ご利用ガイドブック（ネットワークサービス編）』をご覧ください。

操作確認音

キー操作時やタッチ操作時、FOMA端末の開閉時、静止画／動画撮影時（サウンドレコーダ録音時含む）のシャッター音を設定します。

- 静止画詳細設定、動画／録音詳細設定のシャッター音にも反映されます。

1 MENU 8 1 1 6

2 目的の操作を行う

キー／タッチ確認音：1 ▶ 1 ~ 5

開閉操作音：2 ▶ 1 ~ 4

静止画撮影シャッター音：3 ▶ 1 ~ 5

動画撮影シャッター音：4 ▶ 1 ~ 5

✓お知らせ

- キー／タッチ確認音を鳴るように設定しても、i アプリの起動中は音が鳴りません。
- キー／タッチ確認音を「OFF」にすると、バーコードリーダーでコードを読み取ったときの確認音は鳴りません。
- キー／タッチ確認音を「ドレミ」にすると、タッチ操作をしたときは「キー／タッチ音2」が鳴ります。
- 電池レベル表示時の音と、データ受信設定の通信終了音を「ON」に設定中の通信終了音も、キー／タッチ確認音の設定に従って動作します。

GPS測位鳴動音

GPS測位時に鳴る音を設定します。

- GPSの測位動作設定にも反映されます。

1 MENU 8 1 1 4

2 目的の操作を行う

現在地確認：1 ▶ 各項目を設定 ▶ 6 [登録]

現在地通知：2 ▶ 各項目を設定 ▶ 6 [登録]

位置提供／許可：3 ▶ 各項目を設定 ▶ 6 [登録]

位置提供／毎回確認：4 ▶ 各項目を設定 ▶ 6 [登録]

- 各設定で「メロディ」を選択したときは、鳴動音を選択します。

アラーム音

目覚まし音、スケジュール音を設定します。

1 MENU 8 1 1 5

2 目的の操作を行う

目覚まし音：1 ▶ 各項目を設定 ▶ [OK] [登録]

スケジュール音：2 ▶ 各項目を設定 ▶ [OK] [登録]

- ・「メロディ」「i モーション/ムービー」「ミュージック (→P91)」のいずれかを選択したときは、目覚まし音またはアラーム音を選択します。「i モーション/ムービー」に音声と映像のある動画/i モーションを設定すると、表示される画像は動画/i モーションの映像になります。

充電確認音

充電の開始時と完了時に確認音を鳴らすかどうかを設定します。

1 MENU 8 1 1 7 ▶ 1 または 2

✓お知らせ-----

- ・「ON」にしても、通話中や通信中、マナーモード中、公共モード（ドライブモード）中は充電確認音は鳴りません。

通話保留音

通話保留中に流すメロディを設定します。

1 MENU 8 1 1 8 2 ▶ 1 ~ 3

警告音

通話中の電波状態をお知らせするアラームや、電池が切れるときに鳴るアラームを設定します。

◆通話品質アラーム音

電波状態により通話が途切れそうなときに鳴らすアラームを設定します。

- ・利用状態や電波状態により、アラームが鳴らずに通話が切れる場合があります。
- ・アラームが鳴るように設定しても、テレビ電話中は動作しません。

1 MENU 8 1 1 8 3 ▶ 1 ~ 3

- ・音声電話中に MENU 5 を押しても設定できません。

◆再接続アラーム音

電波状態により途切れた通話を再接続するまでに鳴らすアラームを設定します。

- ・電波が途切れている間は、相手は無音状態となります。
- ・利用状態や電波状態により、再接続されるまでの時間は異なります。目安は最長10秒間です。
- ・再接続されるまでの時間（最長10秒間）も通話料金がかかります。
- ・利用状態や電波状態により、アラームが鳴らずに通話が切れる場合があります。

1 MENU 8 1 1 8 4 ▶ 1 ~ 3

- ・音声電話中に MENU 4 を押しても設定できません。

◆電池アラーム音

電池が切れそうなときにアラームを鳴らすかどうかを設定します。

1 MENU 8 1 1 8 5 ▶ 1 または 2

- ・「OFF」にしても、通話中に電池が切れそうになると受話口からアラームが鳴ります。

マナーモード

着信を振動でお知らせしたり、キーを押したときの確認音を消したりして、FOMA端末からの音を鳴らさないように設定します。

◆ マナーモードの起動／解除

1 [≡] (1秒以上)

マナーモードが起動／解除されます。起動すると、待受画面に📵(通常マナーモード中)または📵(オリジナルマナーモード中)が表示されます。

- サイドキー長押し設定がお買い上げ時の状態のときは、FOMA端末を閉じた状態で📵を1秒以上押しでもマナーモードを起動／解除できます。ただし、ワンタッチアラームを起動できる状態のときに📵を1秒以上押し、マナーモードは起動せずワンタッチアラームが鳴動しますのでご注意ください。

◆ 通常マナーモードを起動すると

- 着信音、キー／タッチ確認音、開閉操作音、アラーム、バーコードリーダーでコードを読み取ったときの確認音などFOMA端末から出る音を消し、着信をバイブレータ(振動)でお知らせします。
- マイクの感度が上がり、小さな声でも通話できます。
- 次の場合は、バイブレータの動作は「パターンA」になります。
 - 音声電話着信時、テレビ電話着信時、メール受信時、64Kデータ通信着信時、i コンシェル着信時
 - GPS測位鳴動音でメロディが設定されているときの測位中
 - お知らせタイマーで設定した時間が経過したとき
 - スケジュールで指定した日時になったとき
- エリアメール受信時のバイブレータの動作は「メロディ連動」になります。目覚ましで指定した時刻になると、バイブレータは目覚ましの設定に従って動作します。
- 添付ファイル自動再生設定を「自動再生する」に設定して送受信メールやメッセージR/Fを表示しても、メロディは自動再生されません。
- メロディ、Music&Videoチャンネルの番組、ミュージックの再生時には、再生確認画面が表示され、「はい」を選択すると再生されます。
- 音声のある動画／i モーション、ワンセグで録画した番組を再生したときは、音声の再生確認画面が表示されます。「いいえ」を選択すると映像のみ再生されます。

- ワンセグ起動時には、音声の出力確認画面が表示されます。「はい」を選択すると音量を調整できます。「いいえ」を選択すると音声は出力されません。ただし、視聴予約の開始通知設定でワンセグの起動を「自動起動」にしたときは音声が出力されます。
- ワンタッチアラーム設定を「ON」に設定中に📵📵を操作しても、ワンタッチアラームは鳴動しません。サイドキー長押し設定に従い動作します。

✓お知らせ

- マナーモード中でも、シャッター音は鳴ります。
- エリアメール設定でマナーモード中に音が鳴るように設定している場合は、エリアメール受信時にブザー警報音やエリアメール着信音が鳴ります。

◆ マナーモード選択

マナーモード起動時に、通常マナーモードとオリジナルマナーモードのどちらを動作させるかを選択します。オリジナルマナーモードの場合は、項目ごとにマナーモード中の動作を設定します。

1 [MENU] 8 1 4

2 1 または 2

- 通常マナーモードを選択した場合は、操作3は不要です。

3 各項目を設定 ▶ [📵] [登録]

- バイブレータを「個別設定に従う」にすると、バイブレータ設定に従って動作します。
- バイブレータを「ON」にすると、バイブレータ設定で「OFF」に設定されている項目は「パターンA」で、それ以外はバイブレータ設定に従って動作します。
- バイブレータの設定に関わらず、エリアメール受信時は「メロディ連動」で振動します。
- 電話着信音量を「消音」以外にすると、通話料上限通知のアラームも鳴ります。
- メール着信音量を「消音」にしても、他の設定項目のいずれかで音を鳴らすように設定しているときは、エリアメール受信時にブザー警報音が鳴ります。また、エリアメール設定でマナーモード中に音が鳴るように設定している場合は、ブザー警報音やエリアメール着信音が鳴ります。
- 目覚まし音を「ON」にすると、お知らせタイマーや目覚ましワンセグの音も鳴ります。
- 伝言メモは、伝言メモの設定に関わらず本設定に従って動作します。

ライフスタイル設定

指定した時刻に待受画面を切り替えたり、マナーモードなどを起動したりするように設定します。

- ライフスタイルは最大18件登録できます。
- 2in1のBモードとデュアルモードの待受画面は変更されません。

1 **MENU** **8** **3** **3** ▶ **タイトルを選択** ▶ **各項目を設定** ▶ **📷** **【登録】**

時刻：切り替えを行う時刻を24時間制で入力します。

繰り返し：繰り返しの動作を設定します。

- 「曜日指定」を選択したときは、「曜日選択」を選択し、曜日を選択して **📷** を押します。

タイトル：全角10（半角20）文字以内で入力します。

トータルカスタマイズ：コーディネイトを変更するかどうかを設定します。

- 「変更する」を選択したときは、トータルカスタマイズを選択します。
- マナーモード**：「ON」にすると、マナーモード選択で設定したマナーモードが起動します。

プライバシー：「ON」にするとプライバシーモードが起動します。

設定／解除：タイトルにカーソル ▶ **MENU** **【設定／解除】**

- 設定中のライフスタイル設定には、タイトルの左に **🕒** が表示されます。

✓お知らせ

- i アプリ待受画面を設定している間は動作しません。
- 繰り返しを「曜日指定」に設定したときは、指定した曜日を過ぎてても元の設定に戻りません。切り替えたいときは、複数のライフスタイルを登録してください。
- ライフスタイル設定とアラームを同じ時刻に設定したときは、アラームが動作した後にライフスタイル設定が動作します。
- 指定した時刻に電源が切れているときや、オールロック中、おまかせロック中、他の機能が起動しているときは動作しません。電源を入れる、ロック解除、待受画面を表示などとすると、指定した時刻を過ぎたライフスタイル設定が順に動作します。
- 設定されている項目が複数あり、動作時刻が同じときは、ライフスタイル設定一覧で最も上にあるものが動作します。

待受画面選択

待受画面に表示する画像、動画／i モーション、i アプリを選択します。

- 横画面には画像（イメージ設定、きせかえツール）のみ設定できます。
- 2in1利用時は、現在のモードの待受画面が設定されます。Bモードまたはデュアルモード時は、画像（イメージ設定）のみ設定できます。
- 各種ロックの状態によっては、設定した待受画面が表示されない場合があります。
- 画像や動画／i モーション、i アプリによっては、ダウンロード時と同じFOMAカードを挿入していないと待受画面設定が無効になります（FOMAカードのセキュリティ機能）。

◆ 画像の待受画面設定

待受画面に表示する画像を選択します。ランダムイメージ設定を利用して、指定したフォルダに保存されている静止画を切り替えて表示するようにも設定できます。

〈例〉イメージ設定を行う

1 **MENU** **8** **2** **1** **1**

2 **1** または **2**

3 **1** ▶ **フォルダを選択** ▶ **画像を選択** ▶ 「はい」

- 2in1がBモードまたはデュアルモード時は **1** の選択は不要です。
- 画像サイズによっては、「等倍で設定」または「拡大で設定」を選択します。

ランダムイメージ設定： **2** ▶ **各項目を設定** ▶ **📷** **【登録】** ▶ 「はい」

- 切替設定を「30分ごと」にすると毎時0分と30分に、「60分ごと」にすると毎時0分に、「開閉ごと」にするとFOMA端末を開くたびに画像が切り替わります。

きせかえツール： **5**（横画面設定時は **2**）

- きせかえツールで待受画面を設定中のみ選択できます。

✓お知らせ

- 待受画面に設定したアニメーションやパラパラマンガは、電源を入れたときやFOMA端末を開いたとき、待受画面に戻ったときに再生されます。また、で一時的に停止/再生ができます。
- 待受画面を表示すると、Flash画像やGIFアニメーションは、一定時間再生した後には停止します。時計として機能するFlash画像を設定している場合に時計が止まったときは、Flash画像の再生を行うと再開できます。
- 待受画面に表示されているマチキャラによっては、Flash画像の再生速度が遅くなる場合があります。
- GIFアニメーションを拡大表示で設定すると表示が乱れることがあります。
- マイビクチャの「プリインストール」フォルダのFlash画像を設定すると、時刻や季節により表示される画像が変化することがあります。ウォーキング/Exカウンター設定が「利用する」のときは、待受画面に歩数などの値が表示されます。[Moimoi Tree]「スペースジム」「ウォーキング×フラワー」「ブラック1/2」「ブルー1/2」の場合は値に応じて画像も変化します。
- ランダムイメージ設定で選択したフォルダを削除したり、フォルダ内の静止画を移動または削除したり、パラパラマンガを作成したりして表示できる静止画がないときは、お買い上げ時の設定に戻ります。ただし、待受画面に表示されている静止画を移動したり、パラパラマンガとして作成した直後は、次に画像が切り替わるまでその画像が一時的に表示されます。

◆ 動画 / i モーションの待受画面設定

待受画面に表示する動画 / i モーションを選択します。



- 待受画面に設定できる動画 / i モーションについて→P306

1 MENU **8** **2** **1** **1**

2 **1** **3** ▶ フォルダを選択 ▶ 動画 / i モーションを選択 ▶ 「はい」

- 画像サイズによっては、「等倍で設定」または「拡大で設定」を選択します。

✓お知らせ

- 待受画面に設定した動画 / i モーションは、FOMA端末を開くと再生されます。また、で停止/再生が、で停止が、で音量調整ができます。
- i チャネル設定のテロップ表示とインフォメーション表示設定は「表示しない」に設定されます。i アプリ待受画面が設定されていないときに待受画面の動画 / i モーションを解除すると、テロップ表示は「表示する」に、インフォメーション表示設定は元の設定に戻ります。

◆ i アプリ待受画面を設定

待受画面に表示する i アプリを選択します。

- i アプリ待受画面に対応している i アプリのみ設定できます。
- 他の待受画面設定よりも、i アプリ待受画面が優先されます。
- i アプリ待受画面設定の操作→P267

1 MENU **8** **2** **1** **1**

2 **1** **4** ▶ i アプリを選択 ▶ 「はい」

- i アプリ待受画面が設定され、待受画面にが表示されます。
- i チャネル設定のテロップ表示とインフォメーション表示設定は「表示しない」に設定されます。動画 / i モーションが設定されていないときに i アプリ待受画面を解除すると、テロップ表示は「表示する」に、インフォメーション表示設定は元の設定に戻ります。

カレンダー / 待受カスタマイズ

待受画面をいくつかのエリア（領域）に分割し、新着情報、スケジュール、カレンダー、メモを表示します。

1 MENU **8** **2** **1** **5**

2 **1** または **2**

- 「解除」を選択した場合は、以降の操作は不要です。

3  でパターンを切り替え

リセット：MENU [リセット] ▶ 「はい」

4 エリアを選択 ▶ 表示する情報を選択

- 新着情報を選択したときは、表示する情報を選択してを押します。
- エリアの大きさにより、カレンダーを表示できる月数は変わります。また、エリアが小さい場合はカレンダーを設定できません。

5  【登録】 ▶ 「はい」

◆ 待受画面で情報を確認



カレンダー／待受カスタマイズの情報を確認します。

1

- 情報が表示されていないときは、を押してエリアを表示させてからを押します。

2 でカーソル棒を移動▶

✓お知らせ



- 待受画面に動画／i モーション、i アプリが設定されているときは表示されません。
- 待受画面でを押すたびに、情報の表示と非表示を切り替えられます。
- 待受画面にアニメーションやパラパラマンガを設定しているときは、再生が停止または一時停止した後にを押すと情報が表示されます。
- インフォメーション表示中は、カレンダー／待受カスタマイズで設定したエリアは選択できません。

◆ 各情報の表示内容

- 表示される情報の件数や行数はエリアのサイズによって異なるため、情報の一部が表示されない場合があります。
- 各情報の日時は、当日は時刻が、当日以外では日付が表示されます。
- パーソナルデータロック中は、新着情報は不在着信一覧の設定のみ変更できます。スケジュール、メモ一覧、メモ内容は選択できません。

■ 新着情報

情報が新しいものから順に表示されます。エリアを選択すると先頭の情報が確認できます。

: 未読メール : メッセージR/F : 不在着信 : 伝言メモ

■ スケジュール

開始日時になっていないスケジュールやワンセグの視聴／録画予約の早いものから順に、アイコン、開始日時、内容／番組名が表示されます。エリアを選択すると、先頭のスケジュールまたは視聴／録画予約が確認できます。

- 開始日時と終了日時が同じ日でないスケジュールにはが表示されます。
- 終日をONにしたスケジュールが当日の場合は、「終日」と表示されます。
- i スケジュール内の予定は表示されません。

■ カレンダー

1ヶ月／2ヶ月／4ヶ月／6ヶ月分のカレンダーが表示されます。エリアを選択すると、スケジュール帳のカレンダーが表示されます。

- 当日は黄、休日と祝日は赤、土曜日は青で表示されます。色はスケジュール帳の休日設定、曜日休日設定、祝日設定で変わります。
- スケジュールやワンセグの視聴／録画予約が設定されているときは、日付の右上に赤いマークが表示されます。

■ メモ一覧

テキストメモに登録しているメモの一覧が表示されます。エリアを選択するとメモ一覧が表示されます。

■ メモ内容

メモ内容に設定したメモの先頭部分が表示されます。エリアを選択するとメモの詳細が表示されます。



電話発信画像設定



電話の発信時に表示する画像を設定します。



- 電話発信設定、テレビ電話発信設定にも反映されます。
- 着信設定のイメージ表示に設定できる動画／i モーションについて→P306
- 着信音と着信画像について→P90

1

2 目的の操作を行う

電話発信：▶各項目を設定▶【登録】

電話着信：▶各項目を設定▶【登録】

テレビ電話発信：▶各項目を設定▶【登録】

テレビ電話着信：▶各項目を設定▶【登録】

- 各設定で「イメージ」を選択したときは、イメージ一覧欄を選択し、画像を選択します。
- パラパラマンガを設定すると、最初のコマが表示されます。
- 着信設定で「i モーション／ムービー」を選択したときは動画一覧から動画／i モーションを選択します。

◆発信画像の優先順位

複数の機能で発信画像を設定している場合は、次の優先順位で画像が表示されます。

- ① FOMA端末電話帳に登録した画像（人物画像表示設定が「ON」の場合）
- ② FOMA端末電話帳のグループ別発信音設定
- ③ 電話発信設定／テレビ電話発信設定

◆着信画像の優先順位

複数の機能で着信画像を設定している場合は、次の優先順位で画像が表示されます。

- ① FOMA端末電話帳に登録した画像（人物画像表示設定が「ON」の場合）
- ② FOMA端末電話帳のグループ別発信音設定
- ③ 電話着信音*／テレビ電話着信音*／電話着信設定／テレビ電話着信設定／マルチナンバーの着信設定／2in1設定の着信設定*

*「着モーション」に音声と映像のある動画／i モーションを設定したときに有効です。

- 相手が発信者番号を通知してこなかったときは、音声電話は発番号なし動作設定に、テレビ電話はテレビ電話着信設定に従って画像が表示されます。
- FOMA端末電話帳の個別着信設定の着信音に動画／i モーションを設定している場合（「端末設定に従う」に設定し、電話着信設定で動画／i モーションを設定しているときなども含む）は、電話帳に設定した画像や動画／i モーションは表示されず、着信音に設定した動画／i モーションが表示されます。ただし、個別着信設定の着信音などで音声のみの動画／i モーションを設定しているときは、次のように動作します。
 - 電話帳に静止画を設定した場合は静止画が表示されます。
 - 電話帳にFlash画像や動画／i モーションを設定したときは、電話帳の画像が表示されます。グループ別発信音設定や電話着信設定などに設定した画像が表示されます。
- 電話帳のグループ別発信音設定で着信音を「端末設定に従う」に設定し、電話着信設定などで動画／i モーションを設定しているときは、グループ別電話帳に設定した画像や動画／i モーションは表示されず、着信音に設定した動画／i モーションが表示されます。ただし、電話着信設定などで音声のみの動画／i モーションを設定しているときは、次のように動作します。
 - グループ別発信音設定に静止画を設定したときは静止画が表示されます。
 - グループ別発信音設定にFlash画像や動画／i モーションを設定したときは、電話着信設定などに設定した画像が表示されます。

発信番号表示設定

電話の発信音・通話時に、タイトルに表示する記号を設定します。

- 2in1の発信番号表示設定のAナンバーにも反映されます。
- マルチナンバーの利用時は、記号は表示されません。

1 MENU **8** **5** **1** **3** ▶ 各項目を設定 ▶  [登録]

- 識別表示を「ON」にすると識別記号を設定できます。

発信の人物画像表示設定

電話の発信時に、FOMA端末電話帳に登録した画像などを表示するかどうかを設定します。

- 電話帳に登録した画像は、相手が電話番号を通知してきたときに表示されません。
- 新着アニメで「アバター」を設定中に、電話帳に設定したアバターを新着アニメとして表示するかどうかも本設定に従います。

1 MENU **8** **2** **3** **6** ▶ **1** または **2**

メール送受信画像設定

メールの送信、メール（メッセージR/F含む）の受信や着信結果、i モード問い合わせ時に表示する画像を設定します。

- メール着信結果画像設定のイメージ表示に設定できる動画／i モーションについて→P306
- メール着信設定の着信音とメール着信結果画像設定の着信画像について→P90

1 MENU **8** **2** **3** **3**

2 目的の操作を行う

メール送信画像： **1** ▶ 各項目を設定 ▶  [登録]

メール受信画像： **2** ▶ 各項目を設定 ▶  [登録]

メール着信結果画像： **3** ▶ 各項目を設定 ▶  [登録]

問い合わせ画像： **4** ▶ 各項目を設定 ▶ **6** [登録]

- 各設定で「イメージ」を選択したときはイメージ一覧欄を選択して画像を選択します。
- パラパラマンガを設定すると、最初のコマが表示されます。
- メール着信結果画像設定で「i モーション/ムービー」を選択したときは動画一覧から動画/i モーションを選択します。

プライバシービュー

周りの人からディスプレイを見えにくくします。

◆ プライバシービューの起動/解除

1 [MULTI] (1秒以上)

- 待受画面以外でも操作できます。

◆ プライバシービューレベル設定

プライバシービュー起動中の表示レベルを設定します。

1 [MENU] **8** **2** **0** ▶ **1** ~ **3**

照明/キーバックライト設定

ディスプレイの照明やキーバックライトの動作を設定します。

◆ 照時点灯時間設定

照明を点灯して、ディスプレイを明るくする時間を設定します。

- i モード設定 (共通設定)、i アプリ設定の照時点灯時間設定、静止画詳細設定、動画/録音詳細設定、i モーション/ムービーの動作設定の照時点灯時間にも反映されます。また、i モーション/ムービーの設定は Music&Video チャンルの照時点灯時間にも反映されます。

1 [MENU] **8** **2** **4** **1** ▶ **1** ~ **7**

2 **1** または **2** (通常時では **1** ~ **7**)

- 「常時点灯」にすると、明るさ調整で設定した明るさで常に照明が点灯します。ただし、AC/DCアダプタ接続時は、明るさ調整の設定に関わらず、「明るさ5」で点灯します。
- 「端末設定に従う」にすると、「通常時」で設定した点灯時間に従って照明が点灯します。
- i アプリの場合は「ソフトに従う」にすると、i アプリの設定に従って点灯します。常時点灯のi アプリの場合、照明は消灯しません。

◆ 画面オフ時間設定

ディスプレイの表示を消すまでの時間を設定します。

- 照時点灯時間設定で「常時点灯」に設定している機能では無効です。
- 着信中や受信中、テレビ電話中、カメラ操作中、ワンセグ視聴中、ワンセグのビデオ再生中、アラーム鳴動中などは表示が消えません。動作終了後に設定時間が経過すると表示が消えます。
- ディスプレイに何も表示されていないときに操作をしたり、着信があったりと、ディスプレイの照明が点灯します。

1 [MENU] **8** **2** **4** **2** ▶ **1** ~ **7**

◆ 明るさ調整

ディスプレイの照明の明るさを設定します。

1 [MENU] **8** **2** **4** **3** ▶ **1** ~ **6**

- 「自動調整」にすると、ディスプレイの照明が周囲の明るさによって自動的に変更されます。周囲が明るい場所ではキーバックライトは点灯しません。

◆ キーバックライト設定

FOMA端末を開いたときやキーを押したときなどにキーバックライトを点灯させるかどうかを設定します。

1 [MENU] **8** **2** **4** **4** ▶ 各項目を設定 ▶ **6** [登録]

- キーバックライトを「ON」にすると、キーバックライト色や着信イルミネーションパターンを設定できます。
- キーバックライト色を「キー連動 (レインボー)」にすると、キーを押すたびに点灯色が変わります。「開閉連動 (レインボー)」にすると、FOMA端末を開くたびに点灯色が変わります。

- 着信イルミネーションパターンを「ON」にすると、着信時に着信イルミネーションに設定されているイルミネーションカラーに合わせた色で点滅します。「OFF」にすると、キーバックライト色で点灯します。
- 着信イルミネーションパターンを「ON」にしたときに、着信イルミネーションのイルミネーションパターンが「メロディ連動」の場合は「キー連動（レインボー）」で点滅します。「OFF」の場合はキーバックライト色で点灯します。

省電力設定

一時的にディスプレイの照明を暗くしたりして、電池の消費を少なくします。

◆ 省電力モードON/OFF

1 MENU 8 2 8 1

- 操作するたびに省電力モードのON/OFFが切り替わります。

✓お知らせ

- 次の場合、省電力モードはOFFに設定され、省電力設定で変更された設定は元の状態に戻ります。
 - 省電力設定で設定される項目を個別に変更したとき
 - きせかえツールをリセットしたり、「明るさ1」以外の明るさを含むきせかえツールを設定したりしたとき
 - トータルカスタマイズを設定したり、トータルカスタマイズを「変更する」に設定したライフスタイル設定が動作したりしたとき

◆ 省電力動作設定

省電力モードをONにしたときに、標準省電力かフル省電力のどちらを動作させるかを選択します。

1 MENU 8 2 8 2 ▶ 1 または 2

◆ 省電力モードにする

- 標準省電力にすると、次のように動作します。
 - 照明/キーバックライト設定のキーバックライト設定、不在着信お知らせ、イルミネーション設定の通話中イルミネーション、GPS測位イルミネーションの現在地確認と現在地通知、ICカードアクセスイルミネーション、開閉イルミネーション、時報設定は「OFF」になります。
 - 照明/キーバックライト設定の照明点灯時間設定の通常時は「0秒」、通常時以外は「端末設定に従う」に、画面オフ時間設定は「15秒」、明るさ調整は「明るさ1」になります。
 - ワンセグECOモードはONになります。
- フル省電力にすると、標準省電力の動作に加えて次のように動作します。
 - モーションセンサー設定、背面自動点灯設定、画面オフロックの置き忘れセンサー、オートGPS動作設定は「OFF」になります。
 - ウォーキング/Exカウンター設定は、「利用しない」になります。

背面自動点灯設定

FOMA端末を持ち上げて傾けたときに背面ディスプレイの照明を自動点灯させるかどうかを設定します。

- 歩行中や振動の多い場所でFOMA端末を傾けたままの状態にしたときに、背面ディスプレイの照明が自動点灯する場合があります。

1 MENU 8 2 9 ▶ 1 または 2

画面配色（スクリーン）設定

画面の配色を変更します。

1 MENU 8 2 3 1 ▶ 配色を選択

表示メニュー設定

待受画面で **[MENU]** を押すと表示されるメニュー画面を設定します。

- メニュー画面の種類→P42

[MENU] **[8]** **[2]** **[2]** **[1]** ▶ **[1]** ~ **[3]**

マチキャラ設定

待受画面やメニュー画面などにキャラクタを表示します。

[MENU] **[8]** **[2]** **[7]** ▶ 各項目を設定 ▶ **[📷]** **[登録]**

- 表示設定を「ON」にするとマチキャラを選択できます。

✓お知らせ

- 待受画面に動画 / i モーションや i アプリが設定されているときは、マチキャラは表示されません。
- マチキャラによっては、時刻や新着情報、通話時間などによりマチキャラの動作が変化するものがあります。

きせかえツールの利用

きせかえツールを利用すると、待受画像、メニュー、発着信画像などを一括で設定できます。

- 「プリインストール」フォルダのきせかえツールは移動や削除できません。また、ファイル名は変更できません。
- きせかえツールでは、次の項目が設定できます（きせかえツールによって、設定できる項目の組み合わせの内容は異なります）。
 - 待受画面、待受画面（横）、きせかえメニュー、ベーシックメニュー、ベーシックメニュー（背景）、メールメニュー（背景）、i モードメニュー（背景）、電池アイコン、アンテナアイコン、音声電話発信画面、音声電話着信画面、テレビ電話発信画面、テレビ電話着信画面、メール送信画面、メール受信画面、メール着信結果画面、センター問い合わせ画面、音声電話着信音、テレビ電話着信音、メール着信音、メッセージR着信音、メッセージF着信音、目覚まし音、i コンシェル着信音、カラーテーマ、フォント、明るさ、キーバックライト色、待受時計デザイン、待受時計形式、待受時計表示位置、待受時計曜日、待受画面新着アクション、開閉イルミネーションカラー
- きせかえメニューによっては、使用頻度に合わせてメニュー構成が変わるものがあります。また、ショートカット操作や、Select languageを「English」にしたときの英語表示に対応していないものがあります。
- 2in1のBモードとデュアルモードの待受画面、Bナンバーの着信音にはきせかえツールの項目は設定されません。

[MENU] **[5]** **[7]**

- [📄]** i モード：サイトからダウンロードしたきせかえツール
- [📄]** プリインストール：プリインストールされているきせかえツール
- [📄]** マイフォルダ：他のフォルダから移動したきせかえツール
 - フォルダを追加すると表示されます。→P321
- [🔍]** i モードで探す：i モードサイトからきせかえツールを探す→P182

2 フォルダを選択 ▶ きせかえツールにカーソルを合わせる

カーソル位置のファイルの表示名と詳細を示すマークが表示されます。

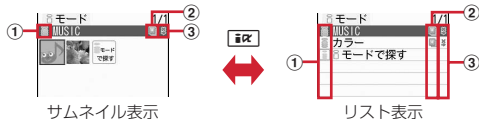

① 取得元

- 📁: i モード
- 📁/📁: i モード (標準フォント対応) / (大きめフォント対応)
- 📁/📁: プリインストール (標準フォント対応) / (大きめフォント対応)
- 📁: i モードサイトからきせかえツールを探す → P182

② ファイルの種類

- 🔧: 設定中
- 🔧: 以前の設定のうち、設定中のきせかえツールにない項目が有効
- 🔧 (後ろのカードがグレー): 未設定
- 🔧 (上半分がグレー): 部分的に保存済
- 🔧: FOMAカードのセキュリティ機能により使用不可

③ ファイル制限



- 🔒: ファイル制限あり
- サムネイル表示のときは、ディスプレイ上部にカーソル位置のきせかえツールの表示名、ディスプレイ下部にファイルサイズが表示されます。また、サムネイル表示できない場合は次のように表示されます。
 - 🔒 (後ろのカードがピンク): プレビュー画像なし
 - 🔒: FOMAカードのセキュリティ機能により使用不可
 - 🔒 (上半分がグレー): 部分的にダウンロード済

設定リセット: **[MENU] 6 ▶ 認証操作 ▶ 「すべてリセット」** または **「メニュー画面のみ」**

- 「すべてリセット」を選択すると、きせかえツールで設定できる項目がお買い上げ時の状態に戻ります。
- 「メニュー画面のみ」を選択すると、きせかえメニュー、ベーシックメニュー、ベーシックメニュー (背景)、メールメニュー (背景)、i モードメニュー (背景) の設定がお買い上げ時の状態に戻ります。

3 [設定] ▶ 「はい」

きせかえツールのデータが一括で設定されます。

- きせかえツールと文字サイズ設定との組み合わせによっては、文字サイズ変更の確認画面が表示されます。文字サイズを大きくすると、リスト幅設定の設定に関わらず、リスト幅が「拡大」で表示されます。
- 部分的にダウンロードしたきせかえツールにカーソル ▶ 、、 を押したときは、残りのデータのダウンロード確認画面が表示されます。「はい」を選択するとダウンロードが開始されます。ダウンロードできないときは、部分保存したきせかえツールは削除される場合があります。

イメージの表示: きせかえツールを選択

項目の表示:  **[内容]**

- 項目を選択すると、イメージや設定内容が表示できます。
- 設定中の項目には、項目名の左のマークに赤いチェックが付きます。
- 項目名の右に表示されるマークの意味は次のとおりです。
 - JPG: JPEG形式の画像
 - GIF: GIF形式の画像
 - 📹: SWF (Flash画像)
 - 📺: きせかえメニュー
 - MP4: MP4形式の動画
 - MFI: MFi形式のメモディ
 - SMF: SMF形式のメモディ

詳細情報の表示/変更: **[MENU] 2 ▶ 1 または 2**

解除: **[MENU] 3 ▶ 1 ~ 3 ▶ 「はい」**

- 選択解除では選択操作  が必要です。

移動/戻し: **[MENU] 4 ▶ 1 または 2 ▶ 1 ~ 3**

削除: **[MENU] 5 ▶ 1 ~ 3**

ソート: **[MENU] 6 ▶ 各項目を設定 ▶  [登録]**

メモリ確認: **[MENU] 7**

一覧画面の動作設定: **[MENU] 8 ▶ 1 または 2**

- 「あり」にするとサムネイル表示になります。

✓お知らせ

- 「Simple Menu」を設定するとSelect languageは設定できません。
- 各設定画面で「きせかえツールに従う」に設定されている項目は、「きせかえツールに従う」以外を選択するときせかえツールの解除確認画面が表示されます。「はい」を選択すると、該当項目のみ解除されます。きせかえツールの設定に戻すには、再度きせかえツールを設定してください。
- きせかえツール内に表示・再生できないデータがあるときは、きせかえツールを設定しても、そのデータのみ設定されません。
- 着信音または着信画像のいずれかが含まれるきせかえツールを設定した場合、設定中の着信画像または着信音との組み合わせによっては、そのデータのみ設定されません。また、「きせかえツールに従う」に設定されても、お買い上げ時の設定で着信音が鳴ったり「標準画像」が表示されたりする場合があります。
- 移動/戻し、詳細情報、削除、ソート、メモリ確認→P322、323、325

◆スペシャルモード

スペシャルモードにすると、きせかえツールの「プリインストール」フォルダに「フロッグ」が追加され、自動的に設定されます。

1 【セレクト】 1 ▶ グループ名欄に全角で「フロッグ」と入力 【登録】

- 次の項目が設定されます。
 - 待受画面、待受画面（横）、きせかえメニュー、電池アイコン、アンテナアイコン、音声電話発信画面、音声電話着信画面、テレビ電話発信画面、テレビ電話着信画面、メール送信画面、メール受信画面、メール着信結果画面、センター問い合わせ画面、カラーテーマ、待受時計デザイン、待受時計形式、待受時計表示位置、待受時計曜日、待受画面新着アクション
- 設定手順と同じ操作をすると、「プリインストール」フォルダから「フロッグ」が削除され、設定されていた項目はお買い上げ時の状態に戻ります。
- スペシャルモードに関する情報は、「@Fケータイ応援団」サイトの「裏技紹介」をご覧ください。→P325

メニューのカスタマイズ

きせかえメニューのメニュー項目を変更したり、ベーシックメニューのデザインを変更したりします。



◆きせかえメニューのカスタマイズ

きせかえメニューのメニュー項目を変更します。

- メニュー項目の変更や入れ替えに対応したきせかえツールをダウンロードして設定するか、きせかえメニューの「切替メニュー」を設定している場合のみ操作できます。「切替メニュー」の場合、メニュー画面で  を押して「お気に入り」メニューにします。

1 ▶ メニュー項目にカーソル

2 目的の操作を行う

メニュー項目の上書き登録： 2 ▶ 登録する機能にカーソル ▶  【登録】

- 2階層目のメニューからも登録できます。

メニュー項目の入れ替え： 3 ▶ 入れ替え先の項目を選択

◆ベーシックメニューのカスタマイズ

ベーシックメニューのデザインを変更します。

1 【ベーシック】

- 表示メニューがベーシックメニューのときは、 を押す必要はありません。

2 2

3 機能を選択 ▶ フォルダを選択 ▶ 画像を選択

- 続けて他の機能のメニューアイコンも同様に設定できます。

1件解除： 1 ▶ 「はい」

全件解除： 2 ▶ 「はい」

4 【背景】 ▶ フォルダを選択 ▶ 画像を選択

背景を解除： 4 ▶ 「はい」

5 【確定】 ▶ 「はい」

- 表示メニューがベーシックメニューのときは、「はい」を選択する必要はありません。

✓お知らせ

- パラパラマンガ、Flash画像、「アイテム」フォルダ内の画像は選択できません。また、GIFアニメーションを選択すると最初のコマが表示されます。
- 「ベーシックメニュー」「ベーシックメニュー（背景）」をきせかえツールの使用中、パーソナルデータロック中は、ベーシックメニューのアイコンと背景を変更できません。

◆機能説明文表示

メニュー項目の機能説明文を表示するかどうかを設定します。

- 文字サイズ設定の全体を「大」「最大」「極大」に設定中、リスト幅設定を「拡大」に設定中、大きめフォント対応のきせかえメニュー利用中に設定できます。ただし、セレクトメニュー画面では設定できません。

1

- 操作するたびに機能説明文表示のON/OFFが切り替わります。

✓お知らせ

- 「機能説明文表示OFF」にしても、きせかえメニューの「Simple Menu」利用中の2階層目までのメニュー画面や、セレクトメニュー画面では機能説明文が表示されます。

◆メニューのリセット

メニュー操作履歴リセットを選択すると、メニューの使用回数や使用日時的情報が削除されます。メニュー設定オールリセットを選択すると、メニュー（セレクトメニューを含む）がお買い上げ時の状態に戻ります。

1

2 目的の操作を行う

メニュー操作履歴リセット： ▶ 「はい」

メニュー設定オールリセット： ▶ 認証操作 ▶ 「はい」

画面のトータルカスタマイズ

画面のデザインやキーバックライト色などを変更して、3種類のオリジナルコーディネートを作成できます。

- トータルカスタマイズを設定すると、照明/キーバックライト設定の明るさ調整、文字サイズ設定のiモード、メール閲覧、メール編集/文字入力、フォント選択、省電力モード、ワンセグのユーザ設定の字幕サイズがお買い上げ時の設定に戻ります。また、照明/キーバックライト設定の照明点灯時間の通常時を「0秒」に設定していたときは、それ以前の設定値に変更されません。
- 2in1のBモードとデュアルモードの待受画面は変更されません。

1 ▶ タイトルを選択 ▶ 各項目を設定 ▶ 【登録】

タイトル：全角10（半角20）文字以内で入力します。

メニューデザイン：プリインストールされているきせかえツールを選択します。

スクリーン設定：画面のカラー配色を選択します。

待受画像設定：待受画面に表示する画像を、静止画、GIFアニメーション、パラパラマンガ、Flash画像から選択します。

待受時計/形式/表示位置/曜日：待受画面に時計を表示するか、表示する時計のデザイン、形式、表示位置、曜日の表示の種類を選択します。時計表示設定の項目→P108

電池アイコン：電池アイコンの種類を選択します。

アンテナアイコン：アンテナアイコンの種類を選択します。

開閉イルミネーション：開閉イルミネーションを設定するかを選択します。

- 「ON」にすると、イルミネーションパターンとイルミネーションカラーを選択できます。

新着アニメ待受画面新着アクション：待受画面新着アクションを選択します。

キーバックライト色：キーバックライト色を選択します。

電池アイコン設定

電池アイコンを変更します。

1 ▶ アイコンを選択

アンテナアイコン設定

アンテナアイコンを変更します。

1 **MENU** **8** **2** **1** **4** ▶ アイコンを選択

イルミネーション設定

着信時、通話中、GPS測位時、ICカードアクセス時、FOMA端末を閉じたときに点灯するイルミネーションを設定します。

- 電話、テレビ電話、メール・メッセージ着信設定、トルカ取得確認設定、GPSの測位動作設定にも反映されます。
- ランプの点灯色や明るさについて→P446

1 **MENU** **8** **2** **5**

2 目的的操作を行う

着信： **1** ▶ 各項目を設定 ▶ **📞** **【登録】**

- イルミネーションパターンを「メロディ連動」にすると、複数の色で点滅します。イルミネーションカラーは設定できません。また、メロディによっては連動しない場合があります。
- イルミネーションパターンを「メロディ連動」にすると、不在着信お知らせのランプの点灯色はイルミネーションカラーに従います。

通話中： **2** ▶ 各項目を設定 ▶ **📞** **【登録】**

GPS測位： **3** ▶ 各項目を設定 ▶ **📞** **【登録】**

- イルミネーションパターンを「メロディ連動」に設定できません。また、位置提供/許可、位置提供/毎回確認には「OFF」も設定できません。

ICカードアクセス： **4** ▶ 各項目を設定 ▶ **📞** **【登録】**

閉閉： **5** ▶ 各項目を設定 ▶ **📞** **【登録】**

- 着信イルミネーションのトルカ取得、通話中イルミネーション、ICカードアクセスイルミネーションを設定するときは、各イルミネーションを「ON」にしてイルミネーションカラーを選択します。
- 閉閉イルミネーションを設定するときは、端末閉閉時点灯を「ON」にして、イルミネーションパターンとイルミネーションカラーを選択します。

◆ 着信イルミネーションの優先順位

複数の機能で着信イルミネーションのイルミネーションパターン、イルミネーションカラーを設定している場合は、次の優先順位でランプが点灯します。

- ① FOMA端末電話帳の個別着信設定
- ② FOMA端末電話帳のグループ別発着信設定
- ③ 着信イルミネーション/電話着信設定/テレビ電話着信設定/メール着信設定

不在着信お知らせ (ランプ)

FOMA端末を閉じているときに、不在着信や未読メール (SMS含む)、新着インフォメーションがあることをランプの点滅でお知らせします。

- ランプは着信時の点灯色で、約6秒間隔で点滅します。不在着信は電話ランプ、未読メール (SMS含む) はメールランプも点滅します。

1 **MENU** **8** **2** **3** **5** **2** ▶ **1** または **2**

✓ お知らせ-----

- FOMA端末を開閉したときに複数の新着情報がある場合は、次の優先順位でランプが点滅します。点灯色は着信イルミネーションのイルミネーションカラーに従います。
 - ① 不在着信
 - ② 未読メール (SMS含む)
 - ③ 新着インフォメーション
- 最後の新着情報から約6時間経過したり、待受画面の新着情報アイコンを消去したりすると、ランプの点滅は停止します。

時報設定

設定した時間の正時を、背面ディスプレイの表示やランプでお知らせします。音を鳴らすようにも設定できます。

- FOMA端末を開いているときや、背面ディスプレイに情報が表示されているとき、公共モード (ドライブモード) 中、おまかせロック中は動作しません。
- ランプの点灯色は時刻によって異なります。

1 MENU 8 7 1 7 ▶各項目を設定▶ [登録]

- 設定を「時間指定」にすると、開始時刻（時）と終了時刻（時）を設定できます。「OFF」以外にすると、時報音を選択できます。
- 時報音を「OFF」以外にすると、音量を設定できます。音量欄を選択し、またはで音量を調整します。

新着アニメ

不在着信や伝言メモ、未読メール（SMS含む）があるときに、新着アニメやアバターが表示されるように設定します。

- 新着アニメは最大16件設定できます。

1 MENU 8 2 1 8

- /: 電話帳別指定（本体）／（FOMAカード）
- /: 電話帳グループ（本体）／（FOMAカード）
- : 設定時のFOMAカードが挿入されていない電話帳別指定（FOMAカード）
- : 設定時のFOMAカードが挿入されていない電話帳グループ（FOMAカード）
- : 電話帳登録相手すべて : すべての着信 : 設定OFF

2 [追加] ▶ 1 ~ 4

- 「電話帳別指定」を選択したときは電話帳を、「電話帳グループ」を選択したときはグループを選択します。

削除: 削除する設定にカーソルを合わせて MENU ▶ 3 または 4 ▶ 「はい」

- 1件削除ではカーソルを合わせたデータが削除されます。
- 全件削除では認証操作が必要です。

設定変更: 変更する設定を選択 ▶ 待受画面新着アクションを設定 ▶ [登録]

3 待受画面新着アクションを設定 ▶ [登録]

- 「アバター」にすると、電話帳に設定したアバターが新着アニメとして表示されます。電話帳にアバターを設定していない場合や、人物画像表示設定が「OFF」の場合などには、お買い上げ時に登録されているアバターが表示されます。

▼お知らせ

- i アプリ待受の設定中は動作しません。
- 新着情報が複数あるときは、最新の着信情報に該当する設定で動作します。複数の設定に該当する場合には、次の優先順位で動作します。
 - ① 電話帳別指定（本体）
 - ② 電話帳別指定（FOMAカード）
 - ③ 電話帳グループ（本体）
 - ④ 電話帳グループ（FOMAカード）
 - ⑤ 電話帳登録相手すべて
 - ⑥ すべての着信
- 新着アニメやアバターは、待受画面が表示されるときに表示パターンがランダムに切り替わります。また、当日の新着情報の蓄積状況によって、スペシャルアニメーションやアバターが表示されることがあります。
- 新着アニメを設定した電話帳や電話帳グループを削除したり、FOMAカード電話帳に設定してFOMAカードを差し替えたりすると、設定は削除されます。

フォント選択

文字の種類を変更します。

- ひらがな／カタカナはお買い上げ時に登録されている「プリティー桃」のほかに、ダウンロードしたフォントを利用できます。
- カメラ、i アプリ、i モーションなどの機能の一部には反映されません。また、中国語用フォントは変更されません。

1 MENU 8 2 6 2 ▶ 漢字／英数字欄を選択 ▶ 1 ~ 3

2 ひらがな／カタカナ欄を選択 ▶ フォントを選択

ダウンロードしたフォントの削除: ひらがな／カタカナ欄を選択 ▶ フォントにカーソル ▶ MENU [削除] ▶ 「はい」

- お買い上げ時に登録されているフォントや、現在利用中のフォントは削除できません。

3 [登録]

文字サイズ設定

文字の大きさを設定します。

- ・ i モードとフルブラウザ（画面メニュー）の文字サイズ変更、受信／送信メール（サブメニュー）の文字サイズにも反映されます。

1 MENU 8 2 6 1 ▶ 1 ~ 5 ▶ 文字サイズを選択

✓お知らせ

- ・ 項目により選択できる文字サイズは異なります。全体で選択した文字サイズが対応していない項目には、最も近い文字サイズが設定されます。
- ・ 全体で選択した文字サイズによっては、メニューの文字サイズ変更の確認画面が表示されます。「はい」を選択すると、選択した文字サイズに適したきせかえツールを選択できます。
- ・ 全体の文字サイズを「大」「最大」「極大」にすると、リスト幅設定の設定に関わらず、リスト幅が「拡大」で表示されます。

リスト幅設定

FOMA端末の利用スタイルごとに、リスト幅（行間）を拡大するかどうかを設定します。

1 MENU 8 2 ✕ ▶ 各項目を設定 ▶ [📷] [登録]

時計表示設定

待受画面の時計表示の有無や時計のデザイン、表示位置を設定します。また、曜日を表示言語や時刻の表示形式も設定できます。

1 MENU 8 7 1 4 ▶ 各項目を設定 ▶ [📷] [登録]

デザイン：時計を表示するかどうかを設定します。「ON」にしたときは時計のデザインを選択します。

- ・ 「世界時計」にすると、左側に日本国内の時刻が、右側に設定したタイムゾーンの時刻と名称が表示されます。

形式：時計の表示形式を「24時間表示」または「12時間表示」のどちらかに設定します。

表示位置：時計を表示する位置を設定します。

- ・ オールロック中、おまかせロック中は、本設定に関わらず時計の表示位置は「上」になります。

曜日：曜日の表示を日本語と英語のどちらで表示するかを設定します。

- ・ 「バイリンガルに従う」にすると、Select languageの設定に従って表示されます。

世界時計：デザインで「世界時計」を選択したときに表示するタイムゾーンや、サマータイムを設定します。

- ・ サマータイムを「ON」にすると、設定したタイムゾーンの時刻が1時間進められて表示されます。

✓お知らせ

- ・ 待受画面以外の画面では、ディスプレイ右上に時刻が表示されます。この表示は、形式の設定（「24時間表示」または「12時間表示」）に従います。
- ・ 待受画面に動画／i モーションや i アプリが設定されているときは、本設定に関わらずデザインが「デジタル4」、表示位置が「上」で表示されます。
- ・ 海外で利用中は、デュアル時計設定に従います。

Select language

メニューなどに表示される言語を英語に変更できます。

1 MENU 8 2 6 3 ▶ 1 または 2

✓お知らせ

- ・ 本設定は、FOMAカードにも保存されます。
- ・ 「English」に設定しても、きせかえツールによっては表示メニューが英語に切り替わらないものがあります。ただし、「プリインストール」フォルダのきせかえツールを設定しているときは「English」専用のメニューが表示されます。
- ・ 変更しても、待受ショートカットのタイトルはショートカットを貼り付けたときの言語から切り替わりません。

暗証番号

FOMA 端末で利用する暗証番号	110
端末暗証番号変更	111
PINコードの設定	111
PINロックの解除	112
指紋認証機能を利用する	112

携帯電話の操作や機能を制限する

オールロック	114
おまかせロック	115
セルフモード設定 ～発信や着信ができないようにする～	116
パーソナルデータロック	117
ダイヤル発信制限	118
プライバシーモード	118
電話／メール着信時設定	122
HOLD ～サイドキーの誤動作を防止する～	122
開閉ロック ～閉じるたびにキーをロックする～	123
画面オフロック ～タッチ操作やキー操作を自動でロックする～	124
画面オフ ～ディスプレイの表示を消してタッチ操作を無効にする～	125
セキュリティランプ設定 ～ロックの状態をランプでお知らせする～	126
タッチロック ～発信中や通話中にタッチ操作だけを抑止する～	126

親子モードを使う

親子モード	127
-------------	-----

着信を制限する

指定電話番号からの着信許可／拒否	128
発番号なし動作設定	128
呼出動作開始時間設定 ～電話帳登録外の相手からの着信をすぐに受けないようにする～	129
メモリ登録外着信拒否	129

その他のあんしん設定

ケータイデータお預かりサービス	130
各種設定リセット	133
データ一括削除	133
遠隔初期化	133
遠隔カスタマイズ	134
その他のあんしん設定	135

FOMA端末で利用する暗証番号

FOMA端末を便利にお使いいただくための各種機能には、暗証番号が必要な場合があります。暗証番号には、各種端末操作の端末暗証番号の他、ネットワークサービスでお使いになるネットワーク暗証番号、iモードパスワードなどがあります。用途ごとに上手に使い分けて、FOMA端末を活用してください。

- 入力した端末暗証番号やネットワーク暗証番号、iモードパスワードなどは「*」で表示されます。

各種暗証番号に関するご注意

- 設定する暗証番号は「生年月日」「電話番号の一部」「所在地番号や部屋番号」「1111」「1234」などの他人にわかりやすい番号はお避けください。また、設定した暗証番号はメモを取るなどしてお忘れにならないようお気をつけください。
- 暗証番号は、他人に知られないように十分ご注意ください。万一が暗証番号が他人に知られ悪用された場合、その損害については、当社は一切の責任を負いかねます。
- 各種暗証番号を忘れてしまった場合は、契約者ご本人であることが確認できる書類（運転免許証など）やFOMA端末、FOMAカードをドコモショップ窓口までご持参いただく必要があります。詳細は取扱説明書裏面の「総合お問い合わせ先」までご相談ください。

◆ 端末暗証番号

お買い上げ時の端末暗証番号は「0000」に設定されていますが、お客様ご自身で番号を変更できます。→P111

- 誤った端末暗証番号を連続5回入力すると、電源が切れます。

◆ パスワード（子供用）

親子モード中に認証操作が必要な場合に、端末暗証番号の代わりに使用する暗証番号です。パスワード（子供用）ではセキュリティ機能などの設定は変更できません。お子様用としてご利用ください。お買い上げ時には「1111」に設定されていますが、お客様ご自身で番号を変更できます。万一がパスワードをお忘れになっても、パスワード変更で端末暗証番号を入力することで再設定できます。→P127

- パスワード入力が必要なときは、端末暗証番号入力または指紋認証操作をしなくても認証されます。

◆ ネットワーク暗証番号

ドコモショップまたはドコモ インフォメーションセンターや「お客様サポート」でのご注文受付時に契約者ご本人を確認させていただく際や各種ネットワークサービスご利用時などに必要な数字4桁の番号です。ご契約時に任意の番号を設定いただけますが、お客様ご自身で番号を変更できます。

パソコン向け総合サポートサイト「My docomo」の「docomo ID / パスワード」をお持ちの方は、パソコンから新しいネットワーク暗証番号への変更手続きができます。

なお、iモードからは、お客様サポート内の「各種設定（確認・変更・利用）」からお客様ご自身で変更ができます。

- 「My docomo」「お客様サポート」については、取扱説明書裏面の裏側をご覧ください。

◆ iモードパスワード

マイメニューの登録／削除、メッセージサービス、iモード有料サービスのお申し込み／解約などを行う際には、4桁の「iモードパスワード」が必要です。ご契約時は「0000」に設定されていますが、お客様ご自身で番号を変更できます。→P173
この他にも各iP（情報サービス提供者）が独自にパスワードを設定している場合があります。

◆ PIN1コード／PIN2コード

FOMAカードには、PIN1コード、PIN2コードという2つの暗証番号を設定できます。ご契約時はどちらも「0000」に設定されていますが、お客様ご自身で番号を変更できます。→P112

PIN1コードは、第三者による無断使用を防ぐため、FOMAカードを取り付ける、またはFOMA端末の電源を入れるたびに使用者を確認するために入力する番号（コード）です。PIN1コードを入力すると、発着信および端末操作ができます。

PIN2コードは、ユーザ証明書利用時や発行申請、積算通話料金リセット、通話料金自動リセット設定を変更するときなどに使用する暗証番号です。

- 別のFOMA端末で利用していたFOMAカードを差し替えてお使いになる場合は、以前に設定されたPIN1 / PIN2コードをご利用ください。設定を変更されていない場合は「0000」となります。

◆ microSDパスワード

microSDカードにパスワードを設定できます。パスワードを設定したmicroSDカードを他の携帯電話に取り付けて使用する場合は、その携帯電話にもmicroSDカードのパスワードを設定する必要があります。パソコンやパスワード設定機能のない携帯電話などに取り付けた場合には、データの利用や初期化ができません。→P320

- microSDカードによっては本機能に対応していない場合があります。

◆ PINロック解除コード

PINロック解除コードは、PIN1コード、PIN2コードがロックされた状態を解除するための数字8桁の番号です。ご契約時にお渡しする契約申込書（お客様控え）に記載されています。なお、お客様ご自身では変更できません。

- PINロック解除コードの入力を連続10回間違えると、FOMAカードがロックされます。



✓お知らせ

- パスワードマネージャーをご利用になる場合は、端末暗証番号を必ず変更してください。変更する端末暗証番号も、電話番号の下4桁などのわかりやすい番号の使用は避け、他人に知られないよう十分ご注意ください。また、設定した暗証番号はメモを取るなどしてお忘れにならないようご注意ください。

※ 万が一、第三者の不正な使用による不利益があっても、当社は何らの義務を負わないものとし、一切の責任を負いかねますので、あらかじめご了承ください。

端末暗証番号変更

端末暗証番号を変更します。お買い上げ時の端末暗証番号は「0000」に設定されています。

- パスワード（子供用）と同じ番号は設定できません。また、親子モード中は端末暗証番号の変更はできません。

- 1 MENU **8** **4** **7** **1** ▶ 認証操作 ▶ 新しい端末暗証番号を入力
- 2 新しい暗証番号（確認）欄に新しい端末暗証番号を入力 ▶  [登録]

PINコードの設定

電源を入れたときにPIN1コードを入力するように設定したり、PIN1/PIN2コードを変更したりします。

◆ PIN1コードON/OFF

電源を入れたときにPIN1コードを入力するかを設定します。

- 現在の設定を変更する場合のみPIN1コード入力画面が表示されます。

- 1 MENU **8** **4** **6** **3** ▶ **1** または **2** ▶ PIN1コードを入力
 - PIN1コードを連続3回間違えると、PIN1コードがロックされます。「OK」を選択してPINロック解除コードを入力してください。

◆ PIN1コードON/OFFを「ON」に設定すると

FOMA端末の電源を入れるとPIN1コード入力画面が表示されます。正しいPIN1コードを入力すると、待受画面が表示されますが、正しいPIN1コードを入力しないと、すべての操作ができません。

✓お知らせ

- 本設定は、FOMAカードに保存されます。
- アラーム自動電源ON設定によって自動的に電源が入った場合、アラームにダウンロードしたメロディやi モーション、ミュージックを設定していても、お買い上げ時の設定で動作し、を押してアラームを止めた後にPIN1コード入力画面が表示されます。

◆ PIN1 / PIN2コードの変更

PIN1 / PIN2コードの暗証番号を変更します。ご契約時はどちらも「0000」に設定されています。

- PIN1コードを変更するときは、PIN1コードON/OFFを「ON」にする必要があります。

1 **[MENU]** **[8]** **[4]** **[6]** ▶ **[1]** または **[2]** ▶ 認証操作

2 現在のPIN1 / PIN2コードを入力 ▶ 新しいPIN1 / PIN2コード欄に新しいPIN1 / PIN2コードを入力 ▶ 新しいPIN1 / PIN2コード（確認）欄に新しいPIN1 / PIN2コードを入力 ▶ **[OK]** [登録]

- PIN1 / PIN2コードを間違えると、認証の失敗を示す画面が表示されます。「OK」を選択して正しいPIN1 / PIN2コードを入力してください。連続3回間違えると、PINコードがロックされます。「OK」を選択してPINロック解除コードを入力してください。

✓お知らせ

- 本設定は、FOMAカードに保存されます。
- PIN2コードの入力を連続3回間違えてPIN2コードがロックされた場合でも、電話の発信、メールの送受信などはできますが、PIN1コードの入力を連続3回間違えてPIN1コードがロックされた場合には、それらの操作はできなくなります。

PINロックの解除

PINコード入力画面でPIN1コード、PIN2コードを連続3回間違えると、PINコードがロックされます。その場合は、ロックを解除してから新しいPINコードを設定します。

1 PINロック解除コード入力画面で、PINロック解除コードを入力

2 新しいPIN1 / PIN2コード欄に新しいPIN1 / PIN2コードを入力 ▶ 新しいPIN1 / PIN2コード（確認）欄に新しいPIN1 / PIN2コードを入力 ▶ **[OK]** [登録]

指紋認証機能を利用する

指紋認証機能は、ダイヤルキーで端末暗証番号を入力する代わりに、指を指紋センサー上でスライドすることで行う認証機能です。

- 指紋認証画面で**[MENU]** [暗証番号] またはダイヤルキーを押すと（タッチ操作の場合は [暗証番号] をタッチ）、端末暗証番号入力画面に切り替わります。ただし、指紋のみ認証設定が「ON」の場合は、端末暗証番号での認証操作ができません。

◆ 指紋認証機能利用時の注意事項

- 本機能は指紋画像の特徴情報を認証に利用するものです。このため、指紋の特徴情報が少ないお客様の場合は、指紋認証機能が利用できないことがあります。
- 指紋の登録には同じ指で3回の読み取りが必要です。異なる指で登録を行わないでください。
- 認証性能（正しく指をスライドさせた際に指紋が認証される性能）はお客様の使用状況により異なります。指の状態が次のような場合は、指紋の登録が困難になったり、認証性能が低下したりすることがあります。なお、手を洗う、手を拭く、認証する指を変える、手荒れや乾いている場合はクリームを塗るなど、お客様の指の状態に合わせて対処することで、認証性能が改善されることがあります。
 - お風呂上がりなどで指がふやけていたり、濡れたり、汗をかいたりしている
 - 指に汗や脂が多く、指紋の間が埋まっていたり、泥や油などで汚れている
 - 手が荒れたり、指に損傷（切傷やたれなど）を負ったりしている
 - 手が極端に乾燥している、乾燥肌である
 - 太ったりやせたりして指紋が変化した
 - 磨耗して指紋が薄い
 - 登録時に比べ、認証時の指の表面状態が極端に異なる
- 指紋の登録・認証の際は、第1関節をセンサー中央に合わせ、センサーと平行になるように指を押し当てながら指紋センサーの領域を通過するまで下方へスライドさせます。登録時と認証時の指の位置の違いによる認証失敗を防ぐためには、端末と同じ方向に指を置いてスライドさせてください。
- スライドが速すぎたり遅すぎたりすると、正常に認識できないことがあります。

- 親指は指紋の渦の中心がずれたりゆがんだりして、登録や認証が困難な場合があります。できるだけ指紋の渦の中心が指紋センサーの中心を通過するようにスライドさせてください。
- 指紋が正常に読み取れなかったときは、警告メッセージが表示されます。一定時間内に認証されなかったときは、確認メッセージが表示され1つ前の画面に戻ります。
- 指紋センサーに指を置いたまま指紋の登録・認証を開始すると、起動できない場合があります。指を離して操作をやり直してください。
- FOMA端末を、デスクトップパソコンなどアースを必要とする機器にUSBケーブルで接続するときは、必ず機器のアースが接続されていることを確認してください。アースが接続されていない状態で接続している間は、指紋認証できない場合があります。その場合は、接続する機器の金属部分（筐体や外部接続用コネクタなど）に触れながら指紋認証を行うか、FOMA端末を機器から取り外して指紋認証を行ってください。
- 指紋認証技術は完全な本人認証・照合を保証するものではありません。当社では本製品を使用されたこと、または使用できなかったことによって生じるいかなる損害に関しても、一切責任を負いかねますのであらかじめご了承ください。

◆ 指紋センサー利用時の留意事項

- 指紋センサー表面のシート部は防水／防塵性を維持するための保護膜です。はがしたり、ペン先など鋭利なもののでついたりしないでください。
- 指紋センサー表面は防水／防塵性を有していますが、指紋センサー表面に水滴や汚れが付着した場合や、操作する指先に水滴や汚れが付着した場合、また、水分により指先がふやけた場合でも、誤動作の原因となります。柔らかい布で水分・汚れを取り除いてご使用ください。
- 次のような場合は、故障および破損の原因となることがあります。
 - ぶつけたり、強い衝撃を与えたりする
 - ひっかいたり、先のとがったものでついたりする
 - 爪やストラップの金具など硬いものを押し付け、指紋センサー表面にキズが入る
 - 泥などで指紋センサー表面にキズが入る、表面が汚れる
 - シールを貼ったり、インクなどで塗りつぶしたりする
- 次のような場合は、指紋の読み取りが困難になったり、認証性能が低下したりすることがあります。指紋センサー表面は時々清掃してください。
 - ほこりや皮脂などの汚れ、汗などの水分の付着や結露

- 次のような現象が起きる場合は、指紋センサー表面を清掃してください。現象が改善されることがあります。
 - 「センサー表面の汚れを取り除いてください」というメッセージが表示される
 - 指紋の登録失敗や認証失敗が頻発する
- 指紋センサーを清掃する際には、静電気の発生しにくい乾いた柔らかい布で表面の汚れを取り除いてください。長期間の使用によりゴミがたまる場合がありますが、その場合でも先のとがったもので取り除かないでください。
- 静電気が故障の原因となる場合があります。指紋センサーに指を置く前に、金属に手を触れるなどして静電気を取り除いてください。冬期など乾燥する時期は、特にご注意ください。

◆ 指紋登録

- 指紋による認証操作を行うには、最初に指紋を登録します。
- 通常の場合と親子モード中の指紋は、それぞれ最大10件登録できます。
 - 親子モード中に登録した指紋は、親子モード中のみ利用できます。

1 ▶ 認証操作

2 「OK」▶メッセージに従って指紋センサーに指を押し当ててスライド

- 指紋の読み取り中に電話がかかってきたり、目覚ましやスケジュールで指定日時になったりした場合、その時点で登録は中止されます。

3 登録名を入力（全角10（半角20）文字以内）▶ [登録]

- 利用設定した指紋には✓が表示されます。
- 続けて指紋登録をする場合は  を押します。

◆ 指紋のみ認証設定

指紋のみ認証設定を「ON」にする場合は、異なる指での指紋登録および利用設定が2件以上必要です。指紋のみ認証設定を「ON」にすると、端末暗証番号での認証操作ができなくなります。

- 親子モード中は、指紋のみ認証設定は利用できません。
- お客様の使用状況や指の状態、指紋センサーの故障などにより、登録したい指の指による認証もできない場合は、契約者ご本人であることが確認できる書類（運転免許証など）やFOMA端末、FOMAカードをドコモショップ窓口までご持参いただく必要があります。

〈例〉指紋のみ認証設定を「ON」にする

1 **MENU** **8** **4** **7** **4** ▶ 認証操作

2 **1** ▶ 「OK」 ▶  [設定完了]

解除： **2**

- 2件以上の指紋登録と利用設定をしないと、設定完了できません。 [新規] を押して操作を完了させてください。

◆ 指紋認証を行う

指紋認証画面が表示されたときに、利用設定した指紋で認証操作を行います。

1 指紋認証画面が表示されたら、指紋センサー上で利用設定した指をスライド

- 正しく認証されなかった場合は、指を指紋センサーから離し、もう一度認証操作を行ってください。認証性能が低いときは、指紋を登録し直してください。

✓お知らせ

- 指紋認証を連続5回失敗すると、端末暗証番号入力画面が表示されます。指紋のみ認証設定が「ON」のときには、電源が切れます。認証失敗の累積回数は、正しい認証操作や指紋認証画面の再表示によってクリアされます。

◆ 指紋の管理

利用設定した指紋の表示や削除、登録名の変更などを行います。

- 指紋のみ認証設定が「ON」で利用設定した指紋が2件以下のときは、利用解除や削除はできません。3件以上のときは、利用解除後に指紋を削除できます。
- 親子モード中は、親子モード中に登録した指紋のみ管理できます。

〈例〉指紋を削除する

1 **MENU** **8** **4** **7** **3** ▶ 認証操作

2 指紋にカーソル ▶ **MENU** **3** ▶ **1** ~ **3** ▶ 「はい」

- 1件削除ではカーソルを合わせた指紋が削除されます。
- 選択削除では選択操作 ▶  が必要です。
-  を押すと、登録した指紋が確認できます。

利用設定／解除：利用設定／解除する指紋を選択

利用設定した指紋には✓が表示されます。

登録名を編集：指紋にカーソル **MENU** **4** ▶ 登録名を編集 ▶  [登録]

順番を変更：指紋にカーソル ▶ **MENU** ▶ **5** または **6**

オールロック

オールロックを起動すると、各種メニューの操作などができなくなり、他人が不正にFOMA端末を使用するのを防げます。



オールロック中に緊急通報（110番、119番、118番）を行うには、待受画面で緊急通報番号を入力して  を押します。

※ 端末暗証番号入力画面で入力した緊急通報番号は「*」で表示されます。

■ 指紋認証のとき

待受画面で **MENU** を押し、指紋認証画面で緊急通報番号を入力して  を押します。

■ 指紋のみ認証設定が「ON」のとき

待受画面で **MENU**  を押し、緊急通報番号を入力して  を押します。

- オールロックを起動しても、ICカードロックは起動されません。ICカードロックとオールロックの両方を起動するには、先にICカードロックを起動してからオールロックを起動してください。→P276
- FOMAカードやmicroSDカードにはロックはかかりません。microSDパスワード設定を設定している場合は、microSDカードにロックがかかります。

待受画面に「オールロック中」と表示されます。

解除：端末暗証番号を入力（指紋認証設定中は MENU ▶ 認証操作）

✓お知らせ

- メモリ別着信拒否/許可の設定に関わらず着信します。
- 待受画面やマチキャラを設定していてもお買い上げ時の画像のみ表示されます。
- 電話/メール着信時設定で名前を表示するように設定していても、着信時の画面には電話番号のみ表示されます。また、受信結果テロップを表示するように設定していても、表示されません。
- 画面オフロックを「ON」に設定していても、オールロックが優先されます。
- 目覚ましやスケジュールアラームは動作しません。また、ワンセグの視聴予約や録画予約による起動もありません。
- 指定した時刻になっても、ライフスタイル設定は切り替わりません。オールロックを解除すると、動作していないライフスタイル設定が順に動作します。
- Bluetoothオン/オフが「オン」の場合でも「オフ」になります。オールロックを解除すると元の設定に戻ります。
- 次の機能は利用できます。
 - 電源を入れる/切る操作
 - 音声電話やテレビ電話を受ける操作^{*1}
 - ケータイデータお預かりサービスの自動更新
 - i モードメールやメッセージR/F、SMSの受信^{*2}
 - エリアメールの受信、おまかせロックの起動
 - i アプリコールの受信^{*3}
 - おサイフケータイ（トルカを含む）の読み取り機にかざしての利用^{*4}
 - GPSの位置提供の要求を受けたときの操作^{*5}
 - ワンタッチアラーム
 - ソフトウェア更新、パターンデータの自動更新
- *1 電話帳に登録している相手の名前や画像は表示されず、電話番号のみ表示されます。また、着信時の着信画像や着信音などはお買い上げ時の状態に戻り、テレビ電話の代替画像は標準画像になります。
- *2 受信中および受信結果の画面表示や着信音の鳴動などの受信時の動作はしません。
- *3 自動受信はできませんが、応答確認画面の表示や着信音の鳴動などの受信時の動作はしません。
- *4 トルカの取得が完了したときの音は鳴動しません。
- *5 位置提供の要求者IDが電話帳と一致しても、要求者名は表示されません。

おまかせロック

FOMA端末を紛失した際などに、ドコモにお電話でご連絡いただだけで、電話帳などの個人データやおサイフケータイのICカード機能にロックをかけることができます。お客様の大切なプライバシーとおサイフケータイを守ります。また、お申し込み時におまかせロックがかからない場合で、1年以内に通信が可能になった場合は自動的にロックがかかります。ただし、解約・利用休止・電話番号変更・紛失時などで新しいFOMAカードの発行（番号を指定してロックした場合のみ）を行った場合は、1年以内であっても自動的にロックはかかりません。

お客様からのお申し出などによりロックを解除することができます。

※ ドコモプレミアクラブ会員の場合、手数料無料で何回でもご利用いただけます。ドコモプレミアクラブ未入会の場合、有料のサービスとなります。（ただし、ご利用の一時中断と同時、もしくは一時中断中に申し込まれた場合は無料になります。）また、ケータイあんしんバックをご契約の場合、ケータイあんしんバック定額料金内でご利用いただけます。おまかせロック中も位置提供可否設定を「位置提供ON」または「電話帳登録外拒否」に設定している場合は、GPS機能の位置提供要求に対応します。

■ おまかせロックの設定/解除

☎ 0120-524-360 受付時間 24時間

※ パソコンなどでMy docomoのサイトからも設定/解除ができます。

- おまかせロックの詳細については『ご利用ガイドブック（iモード〈FOMA〉編）』をご覧ください。

◇ おまかせロックを起動すると

待受画面に「おまかせロック中です」と表示されます。

- 電源を入れる/切る操作や、音声電話やテレビ電話を受ける操作、GPSの位置提供の要求を受けたときの操作以外のタッチ操作やキー操作ができなくなるほか、ICカード機能も使用することができなくなります。
- FOMAカードやmicroSDカードにはロックはかかりません。microSDパスワード設定を設定している場合は、microSDカードにロックがかかります。

✓お知らせ

- 音声電話やテレビ電話の着信はしますが、電話帳に登録している相手の名前や画像などは表示されず、電話番号が表示されます。また、着信時の着信画像や着信音などはお買い上げ時の状態に戻り、テレビ電話の代替画像は標準画像になります。おまかせロックを解除すると設定は元の状態に戻ります。
- 電話／メール着信時設定で名前を表示するように設定していても、着信時の画面には電話番号のみ表示されます。
- i アプリコールは自動受信できますが、応答確認画面の表示や着信音の鳴動などの受信時の動作はしません。おまかせロックを解除すると、i アプリコール履歴に表示されます。
- GPSの位置提供の要求者IDが電話帳と一致しても、要求者名は表示されません。
- Bluetoothオン／オフが「オン」の場合でも「オフ」になります。おまかせロックを解除すると元の設定に戻ります。
- 受信したメールは、i モードセンターに保存されます。
- 他の機能が起動中の場合は、起動中の機能を終了してロックをかけます。
- 他のロック機能よりも、おまかせロックが優先されます。
- FOMA端末に電源が入っていない場合や圏外、セルフモード中、海外での使用時はロックおよびロック解除はできません。その他お客様のご利用方法などにより、ロックおよびロック解除ができない場合があります。
- 電源を入れる／切る操作はできますが、電源を切ってもロックは解除されません。
- デュアルネットワークサービスをご契約のお客様がmovaサービスをご利用中の場合は、おまかせロックがかかりません。
- ご契約者本人とFOMA端末を所持しているお客様が異なる場合でも、ご契約者本人からのお申し出がある場合は、おまかせロックがかかります。
- おまかせロックの解除は、おまかせロックをかけたときと同じ電話番号のFOMAカードをFOMA端末に挿入している場合のみ行うことができます。万が一解除できない場合は、取扱説明書裏面の「総合お問い合わせ先」までお問い合わせください。

セルフモード設定

通信を必要とするすべての機能を利用できないようにします。

- 緊急通報（110番、119番、118番）すると、セルフモードは解除されます。

◆セルフモードの設定／解除

1 [CLR] (1秒以上) ▶ 「はい」

セルフモードが設定／解除されます。設定するとディスプレイ上部に**SELF**が表示されます。

✓お知らせ

- 次の機能が利用できません。
 - 電話の発着信
 - i モード／フルブラウザの利用、メールの送受信
 - i アプリコールの受信
 - おサイフケータイ（トルカを含む）の読み取り機にかざしての利用
 - GPS（現在地通知一覧への通知先の登録や編集、削除含む）
 - 赤外線通信／iC通信や赤外線リモコン、Bluetooth機能、フェムトセル機能
 - パソコンとつないだパケット通信、64Kデータ通信
- 電話着信時は、相手には電波が届かないか電源が入っていない旨のガイダンスが流れます。
- セルフモード中に電話の着信があっても、セルフモード解除後、ディスプレイに**☎**（不在着信）は表示されず、着信履歴にも記録されません。
- 留守番電話サービス、転送でんわサービスは利用できますが、セルフモードを解除しても、留守番電話サービスセンターに伝言メッセージがあることをお知らせするアイコンは表示されません。
- i モードメールやメッセージR/Fは i モードセンターに、SMSはSMSセンターに保管され、セルフモード解除後の i モード問い合わせ、SMS問い合わせによって受信します。

パーソナルデータロック

i モードやメール、個人情報などの利用を一時的に制限します。

- メモリ登録外着信拒否が「ON」の場合は、本機能は起動できません。
- パーソナルデータロック中でも発信着信は記録され、リダイヤルや着信履歴からの発信ができます。

1 **MENU** **8** **4** **1** **4** ▶ **認証操作** ▶ **1** または **2**

「ON」に設定すると待受画面にが表示されます。



▼ パーソナルデータロックを起動すると

次の操作（すべて、または一部の操作や設定）が制限されます。

- メール*¹、i モード問い合わせ、SMS*¹
- i モード、メッセージR/F/*¹、i チャネル、フルブラウザ
- i アプリ、i アプリコールの受信*²、i ウィジェット
- 電話帳、伝言メモ/音声メモ（動画メモ）、メール送受信履歴*³
- データBOX（すべての機能）
- バーコードリーダー、赤外線・iC・PC連携*⁴、microSD、カメラ、サウンドレコーダー、ケータイデータお預かりサービス、地図・GPS*⁵、ウォーキング/Exカウンター、ワンセグ（ユーザ設定の一部を除く）、Bluetooth通信
- クイック検索*⁶、スケジュール帳*⁷、テキストメモ、目覚まし、イミテーションコール設定
- 電話着信音、メール・メッセージ着信音、i コンシェル着信音、GPS測位鳴動音、アラーム音、待受画面選択、i チャネル設定、待受ショートカット、新着アニメ、メニュー設定のリセット、電話発信着信画像設定（人物画像表示設定を除く）、メール送受信画像設定、きせかえツール、マチキャラ設定、きせかえ/ライフスタイル、電話発信設定、発番号なし動作設定、イヤホンスイッチ発信設定（イヤホンスイッチ発信）、メモリ着信拒否/許可、テレビ電話発信設定、テレビ電話着信設定、テレビ電話画像選択*⁸、通話料金上限通知のアラーム音の設定、各種設定リセット、データ一括削除、件数増加鳴動設定、着もじ、2in1設定、メロディコール設定、マルチナンバーの電話番号設定と着信設定、海外設定
- ミュージックプレーヤー、Music&Videoチャンネル*⁹
- ICカード一覧*¹⁰、DCMX*¹⁰、トルカ*¹⁰、i モードで探す
- プロフィール情報
- i コンシェル

- *1 自動受信はできますが、受信中および受信結果の画面表示や着信音の鳴動などの受信時の動作はしません。また、メール送受信履歴からのメール作成はできません。
 - *2 自動受信はできますが、応答確認画面の表示や着信音の鳴動などの受信時の動作はしません。
 - *3 電話帳に登録している相手の名前や画像は表示されず、メールアドレスのみ表示されます。
 - *4 赤外線通信/iC通信、Bluetooth通信やUSB接続によるデータの送受信はできません。
 - *5 位置提供の要求を受けたときの操作はできます。
 - *6 パーソナルデータロック中に、制限がかかる機能での検索はできません。
 - *7 待受画面に設定したカレンダーに、スケジュール帳の情報は表示されません。
 - *8 テレビ電話の代替画像は標準画像になります。
 - *9 番組の取得が始まると番組取得中画面が表示されますが、取得結果は表示されません。
 - *10 おサイフケータイ（トルカを含む）の読み取り機にかざしての利用はできません。
- FOMAカードやmicroSDカードにはロックはかかりません。microSDパスワード設定を設定している場合は、microSDカードにロックがかかります。

✓お知らせ-

- 電話帳に登録している相手からの電話発信時は、相手の名前や画像は表示されず、電話番号のみ表示されます。
- 伝言メモ起動中でも、待受画面には表示されず、未再生の伝言メモのマークも表示されません。
- 電話/メール着信時設定で名前を表示するように設定していても、着信時の画面には電話番号のみ表示されます。また、受信結果テロップを表示するように設定していても、表示されません。
- パーソナルデータロックの対象となっているデータを待受画面や着信音などに設定していると、パーソナルデータロック中はお買い上げ時の状態に戻ります（メニューがお買い上げ時以外のきせかえメニューのときはベーシックメニューになります）。ただし、「プリインストール」フォルダ内のデータを設定している場合は、パーソナルデータロック中でも設定は変更されません。
- GPSの位置提供の要求者IDが電話帳と一致しても、要求者名は表示されません。
- ベーシックメニューやセレクトメニューでは、起動が制限されている機能や人物のアイコンがに変わり、人物名は「***」で表示されます。ただし、きせかえメニューの場合は文字の色がグレーで表示されたり、実行できない理由などが表示されたりします。
- FOMA端末とBluetooth機器をヘッドセットで接続していても発信できません。

ダイヤル発信制限

電話帳を利用する以外の方法では、電話を発信できないように設定します。

- ダイヤル発信制限中でも、緊急通報（110番、119番、118番）はできません。

MENU **8** **4** **1** **6** ▶ 認証操作 ▶ **1** または **2**

「ON」に設定すると待受画面でが表示されます。

❖ ダイヤル発信制限を起動すると

次の操作ができなくなります。

- 電話帳に登録のない相手とのリダイヤル・着信履歴を利用した発信、メール・SMS送信、Bluetooth機能のダイヤルアップ通信、パケット通信、64Kデータ通信
- 電話帳またはグループの修正、登録・追加、削除、グループ設定
- プロフィール情報の修正、リセット
- Phone To (AV Phone To)、SMS To、Mail To機能
- 外部機器との電話帳やプロフィール情報、現在地通知先の送受信
- メール作成画面でのテンプレート読み込み、メールテンプレート一覧画面やテンプレート詳細画面からのメール作成^{*1}
- GPSの現在地通知^{*2}
- microSDカードへのバックアップ/復元、microSDカードの電話帳の表示
- ダイヤル入力操作によるネットワークサービスの利用

^{*1} 電話帳に登録しているメールアドレスが宛先に入力されているテンプレートからのメール作成はできません。

^{*2} 登録した通知先への通知はできますが、通知先一覧への通知先の登録や編集、削除はできません。

プライバシーモード

個人情報の利用時に認証操作が必要になるように設定したり、特定の電話帳やスケジュール、着信、送受信メールなどを非表示に設定したりできます。

◆ プライバシーモードの利用の流れ（メール）

〈例〉認証後に個人情報を表示する場合

■ ステップ1

プライバシーモードの設定内容を「認証後に表示」にする→P119

■ ステップ2

プライバシーモードの起動方法を「標準」に設定する→P120

■ ステップ3

待受画面でを1秒以上押して、プライバシーモードを起動する→P120
メールを利用するときには認証操作が必要になります。

◆ プライバシーモードの利用の流れ（電話帳）

〈例〉個人情報を非表示にする場合

■ ステップ1

電話帳にシークレット属性を設定する→P88

非表示にしたい電話帳にシークレット属性を設定します。設定中はが点滅します。

・データごとにシークレット属性の設定が必要です。

電話帳→P88、ブックマーク→P179、メール→P155、マイピクチャ、i モーション、マイドキュメント、その他→P321、スケジュール→P345

■ ステップ2

プライバシーモードの設定内容を「指定電話帳非表示」にする→P119

■ ステップ3

プライバシーモードの起動方法を「標準」に設定する→P120

■ ステップ4

待受画面でを1秒以上押して、プライバシーモードを起動する→P120
電話帳を検索してもシークレット属性を設定した電話帳は表示されません。

◆ プライバシーモードの動作設定

◇ プライバシーモードの動作設定（電話、メール）

電話帳やメールのフォルダ一覧利用時に認証操作が必要になるように設定したり、シークレット属性を設定した電話帳やメールフォルダを非表示にしたり、シークレット属性を設定した相手からの電話やメールの着信時の動作を設定したりします。

1 [MENU] 8 4 2 1 ▶ 認証操作 ▶ 各項目を設定 ▶ [OK] [登録] ▶ [OK]

電話・履歴：

- 「認証後に表示」にすると、電話帳、リダイヤル、着信履歴、伝言メモ、音声メモ、クイック検索でメール検索を利用するときに認証操作を行います。
- 「指定電話帳非表示」にすると、シークレット属性を設定した電話帳やグループ（グループ内の電話帳を含む）、シークレット属性を設定した相手を対象の新着情報（待受カスタマイズの新着情報エリアを含む）、伝言メモ、通話中音声メモ、リダイヤル、着信履歴、メールやSMS、メール送受信履歴などの表示をしません。また、着信動作はシークレット属性電話着信動作の設定に従います。

メール・履歴：

- 「認証後に表示」にすると、メールのフォルダ一覧やメール送受信履歴を利用するときに認証操作が必要です。
- 「指定フォルダを非表示」にすると、シークレット属性を設定したフォルダを表示しません。また、シークレット属性を設定したフォルダに振り分けるように設定した相手からのメールを受信した場合の着信動作はシークレット属性メール着信動作の設定に従います。

シークレット属性電話着信動作：プライバシーモード中（電話・履歴が「指定電話帳非表示」のとき）にシークレット属性を設定した相手からの電話着信動作を設定します。

- 「未登録番号として扱う」にすると、電話帳に登録されていない相手からの着信として動作します。
- 「サイレント着信」にすると、着信音、バイブレータ、イルミネーションでの通知と着もじの表示はしません。着もじ以外のディスプレイの表示は、サイレント着信時応答方法の設定に従って動作します。
- 「表示・通知する」にすると、シークレット属性を設定していない相手からの着信として動作します。

サイレント着信時応答方法：シークレット属性電話着信動作を「サイレント着信」に設定した場合の着信時のディスプレイの表示動作を設定します。

- 「着信継続」にすると、着信画面には電話番号のみ表示されます。
- 「伝言メモ起動」にすると、伝言メモ設定に関わらず、伝言メモが起動します。着信画面には電話番号のみ表示されます。ただし、伝言メモが起動できないときは、「着信継続」の設定で動作します。
- 「留守番電話に接続」にすると、留守番電話に接続されます。このとき、着信画面は表示されません。ただし、留守番電話が未契約のときは、「伝言メモ起動」の設定で動作します。

シークレット属性メール着信動作：プライバシーモード中（電話・履歴が「指定電話帳非表示」またはメール・履歴が「指定フォルダを非表示」のとき）に、シークレット属性を設定した相手からのメールを着信した場合や、シークレット属性を設定したフォルダに振り分けるように設定した相手からのメール着信時の表示や通知を設定します。

- 「表示・通知しない」にすると、メールは受信しますが着信動作は行われません。
- 「表示・通知する」にすると、テロップ表示や名前、題名が表示されます。

プライバシー新着通知：シークレット属性を設定した電話帳の相手からの電話を着信したり、メールを受信したりした場合や、シークレット属性を設定したフォルダに振り分けられるように設定した相手からのメールを受信したときに、電池アイコンの種類を変えて新着情報があることをお知らせするかを設定します。表示させる電池アイコンを選択するか、「OFF」を選択します。

◇ プライバシーモードの動作設定（その他）

マイピクチャ、i モーション、マイドキュメント、その他（Word、Excel、PowerPoint）、スケジュール、テキストメモ、i アプリ、位置履歴（GPS）、Bookmark、画面メモを利用するとき、認証操作を行うかを設定します。

1 [MENU] 8 4 2 2 ▶ 認証操作 ▶ 各項目を設定 ▶ [OK] [登録] ▶ [OK]

- 「認証後に表示」にすると、設定した機能を利用するときに認証操作が必要になります。
- 「指定アルバムを非表示」「指定フォルダを非表示」「指定スケジュール非表示」にすると、シークレット属性を設定したアルバムやフォルダ、スケジュールは表示されません。

▼お知らせ

- シークレット属性電話着信動作を「サイレント着信」に設定していても、オールロックを起動した場合は、オールロックの設定が優先され、着信音が鳴ります。
- 待受ショートカットを設定した場合も、シークレット属性を設定したデータやフォルダは表示されません。
- スケジュールを「認証後に表示」にした場合は、ワンセグの視聴／録画予約の利用も含まれます。
- i モーションを「指定アルバムを非表示」にした場合に、シークレット属性を設定したアルバムにある動画／i モーションをプレイリストに登録しているときは、プレイリスト内のタイトルも表示されません。

◆プライバシーモード起動／解除操作の設定

プライバシーモードの起動／解除操作、無操作の場合の自動起動の時間などを設定します。

1 MENU [8] [4] [2] [3] ▶ 認証操作 ▶ 各項目を設定 ▶ [📷] [登録]

起動／解除操作：プライバシーモードの起動／解除操作を設定します。

- 「なし」にすると、キー操作での起動／解除操作ができなくなります。ただし、自動起動を設定した場合はプライバシーモードの起動のみできます。
- 「操作非表示」にすると、起動／解除時の認証画面の操作が表示されません。

自動起動：待受画面表示中に何も操作しなかった場合、プライバシーモードを自動起動させるまでの時間を設定します。

◆プライバシーモードの起動／解除

プライバシーモード起動設定の自動起動が「OFF」以外のときは、次の方法でプライバシーモードを起動／解除します。

■ 起動／解除操作が「標準」の場合

1 [📷] (1秒以上)

解除：[📷] (1秒以上) ▶ 認証操作

■ 起動／解除操作が「操作非表示」の場合

1 [MULTI] ▶ [📷] ▶ 認証操作 ▶ [🔵] [起動]

- [📷]以降の操作をしても画面は変わりません。
- 認証画面は表示されません。認証に失敗した場合、もう一度[📷]を押してから認証操作を行ってください。なお、認証操作を5回失敗しても電源は切れません。
- 指紋認証または指紋のみ認証の場合は、[🔵]の操作は不要です。
- 解除する場合も同様の操作です。

▼お知らせ

- ライブスタイル設定で、プライバシーを「ON」に設定した場合、プライバシーモード起動設定の設定に関わらず、プライバシーモードが起動します。

◆プライバシーモードを起動すると

プライバシーモードの設定によって、各機能は次のように動作します。

〈i アプリ以外：「認証後に表示」〉

- 利用できないi アプリ（メール・履歴が「認証後に表示」のときを除く）またはi アプリDXがあります。

〈電話・履歴またはメール・履歴：「表示する」以外〉

- メールグループの表示やメール振り分けをするには、認証操作が必要です。

〈電話・履歴：「認証後に表示」または「指定電話帳非表示」〉

- 通話中に撮影した静止画をメール送信するときに、通話相手のメールアドレスを電話帳に登録していても、相手のメールアドレスは宛先に入力されません。
- i アプリコールを受信した場合、電話帳に登録されている相手の名前は表示されず、電話番号が表示されます。

〈電話・履歴：「認証後に表示」〉

- ダイヤル入力の電話発信、メールアドレスの直接入力でのメール送信、メール一覧やメール送受信履歴などでは、電話帳に登録している名前や画像は表示されず、電話番号やメールアドレスが表示されます。
- 待受カスタマイズの新着情報エリアに、不在着信一覧、伝言メモ一覧は表示されません。
- 待受カスタマイズ新着情報エリアの不在着信一覧と伝言メモ一覧、GPSの位置提供の要求者IDが電話帳と一致したときの要求者名（位置履歴詳細画面を含む）、スケジュール帳の誕生日や連絡先、セレクトメニューに登録した人物名は表示されません。
- イヤホンスイッチ発信またはBluetooth機器を利用して発信できません。

〈電話・履歴：「指定電話帳非表示」〉

- 発信する相手の電話帳やグループにシークレット属性を設定している場合、イヤホンスイッチ発信やBluetooth機器を利用して発信できません。

〈メール・履歴：「認証後に表示」〉

- 待受カスタマイズの新着情報エリアに、未読メール一覧は表示されません。
- 電話帳やスケジュール帳からメールを検索したり、クイック検索でのメール検索やメール送受信履歴の表示やメール連動型 i アプリのダウンロードやバージョンアップ、削除をしたりする場合は、認証操作が必要です。

〈メール・履歴：「指定フォルダを非表示」〉

- シークレット属性を設定したフォルダに振り分けるように設定した相手からのメールを送受信した場合、新着情報やメール送受信履歴での表示をしません。
- 待受カスタマイズの新着情報エリアに、シークレット属性を設定したフォルダに振り分けるように設定した相手からのメールを未読メール一覧に表示しません。
- メール連動型 i アプリをダウンロードしても、シークレット属性を設定したメール連動型 i アプリ用のフォルダに自動的に振り分けられません。

〈マイピクチャまたは i モーション：「認証後に表示」〉

- 各機能の設定でマイピクチャまたは i モーションのデータを利用する場合は、認証操作が必要です。また、機能によっては非表示に設定している項目は、プライバシーモード解除後に反映されることを示す画面が表示されます。

〈マイピクチャ：「認証後に表示」〉

- 静止画撮影や動画撮影でフレームを重ねて撮影できません。
- メール作成中のデコメ[®]ピクチャ一覧やデコメ[®]絵文字一覧には、お買い上げ時に登録されている画像以外は表示されません。

〈スケジュール：「表示する」以外〉

- 待受カスタマイズのカレンダーで、スケジュールが設定されていても赤いマークは表示されません。

〈スケジュール：「認証後に表示」〉

- 待受カスタマイズのスケジュールエリアは表示されません。また、待受カスタマイズのカレンダーで、スケジュールの休日設定や曜日休日設定で休日を設定したことを示す色での表示はお買い上げ時の表示に戻ります。
- 設定した日時になってスケジュールアラーム（ワンセグの開始通知含む）は鳴りません。ただし、ワンセグの録画予約は動作します。
- アラーム自動電源ON設定が「ON」で電源が入っていない場合は、指定した日時になっても電源は入りません。

〈スケジュール：「指定スケジュール非表示」〉

- 設定した日時になっても、シークレット属性のスケジュールのアラームは鳴りません。
- 待受カスタマイズのスケジュールエリアに、シークレット属性のスケジュールは表示されず、登録件数確認の件数にも含まれません。

〈テキストメモ：「認証後に表示」〉

- 待受カスタマイズのメモ一覧とメモ内容は表示されません。

〈i アプリ：「認証後に表示」〉

- メール連動型 i アプリ用のメールフォルダを選択したり、i アプリをダウンロードしたりする場合は、認証操作が必要です。
- 待受画面設定で i アプリを待受画面に設定する場合は、認証操作が必要です。また、非表示に設定している項目はプライバシーモード解除後に反映される旨のメッセージが表示されます。

〈画面メモ：「認証後に表示」〉

- 画面メモの上書き保存をする場合は、認証操作が必要です。

✓お知らせ

- i モードとフルブラウザのURL入力の表示内容は、プライバシーモード中以外に入力された内容は表示されず、プライバシーモード中に最後にURL入力した内容が表示されます。また、URL入力履歴とラストURLの場合、プライバシーモード中以外に接続したURL入力履歴とラストURLを表示しません。
- プライバシー新着通知と自動起動以外のすべての項目が「表示する」のとき、プライバシーモードは起動しません。既に起動していると解除されます。
- データ一括削除を行ったり、次の機能で「全件削除」ししたりした場合、プライバシーモード中で非表示になっているデータも削除されます。
 - リダイヤル/着信履歴、伝言メモ、電話帳
 - メール[※]、メール送受信履歴、スケジュール、音声メモ
 - ※ 「1件削除」「選択削除」以外の削除操作をした場合も非表示のメールは削除されます。
- プライバシーモード中に、電話・履歴を「表示する」または「認証後に表示」から、「指定電話帳非表示」に変更した場合、メールへのプライバシーを反映するために、シークレット反映をうながす旨のメッセージが表示されます。
- プライバシーモードの設定によっては、プライバシーモード中に i アプリからメールやスケジュール（ワンセグの視聴/録画予約含む）を利用したり、マイピクチャにデータを保存したりすると、指定された機能が実行できない旨のメッセージが表示される場合があります。
- プライバシーモード中、「認証後に表示」に設定した機能を利用するときとは、一度認証操作を行うと待受画面に戻るまで認証操作は不要です。「認証後に表示」に設定した複数の機能を利用する場合も同様です。

◆ プライバシーモードの一時解除

一時的にプライバシーモードを解除して、表示されていないデータを表示できます。

- 待受画面に戻るまで一時解除は有効です。ただし、画面によっては一時解除できない場合があります。

1 非表示データがある画面で **CLR** (1秒以上) ▶ 認証操作

◆ シークレット反映

電話帳のシークレット属性を変更した場合に、その設定状態を送受信したメールやSMSに反映します。

- データ通信などで、外部からFOMA端末にメールを保存した場合で、電話帳のシークレット属性を適用したいときも実行してください。
- シークレット属性を設定したメールやSMSは、プライバシーモード中(電話・履歴が「指定電話帳非表示」のとき)に非表示となります。

1 **MENU** **8** **4** **2** **4** ▶ 認証操作 ▶ 「はい」

✓お知らせ

- シークレット反映中はデータ転送モード(圏外と同じ状態)になります。
- シークレット属性が設定されている電話帳を外部から取り込んだり、電話帳にシークレット属性を設定したりした場合に待受画面に戻ると、電話帳のシークレット属性をメールに反映するかの確認画面が表示されます。「はい」を選択するとシークレット反映を実行します。プライバシーモードを起動していない場合は、プライバシーモード起動設定を確認する旨のメッセージが表示されます。
- 2in1利用時は、2in1のモードや電話帳2in1設定に関わらず、シークレット属性が設定されます。
- 次の場合にシークレット反映を実行すると、これらのデータが対象のメールやSMSに設定されていたシークレット属性は解除されます。
 - 電話帳のシークレット属性の解除をしたとき
 - シークレット属性を設定した電話帳を変更したとき(変更前の電話番号またはメールアドレスが対象)
 - シークレット属性を設定した電話帳を削除したとき(電話帳の電話番号またはメールアドレスの削除含む)

電話 / メール着信時設定

電話帳に登録している相手から電話やメールを着信したときの表示内容(名前や電話番号など)について設定します。

- プライバシーモード中の着信時の表示内容は、本設定よりもプライバシーモードの設定が優先されます。

1 **MENU** **8** **4** **5** ▶ 認証操作 ▶ 各項目を設定 ▶ **Ⓜ** [登録]

メインディスプレイ着信表示(電話着信時表示): 音声電話やテレビ電話着信時の画面の表示を設定します。

メインディスプレイ着信表示(メール着信時テロップ表示): メール受信結果テロップの表示を設定します。

背面ディスプレイ着信表示(電話着信時表示): 音声電話やテレビ電話着信時の背面ディスプレイの表示を設定します。

背面ディスプレイ着信表示(メール着信時表示): メール着信時の背面ディスプレイの表示を設定します。

HOLD

FOMA端末を閉じているときの **Ⓜ**、**Ⓜ** の操作を無効にし、かばんなどに入れて持ち歩く際の誤動作を防ぎます。

◆ HOLDの起動 / 解除

1 **MENU** (1秒以上)

HOLDが起動 / 解除されます。起動すると待受画面に **Ⓜ** が表示されます。

✓お知らせ

- HOLD中でも、背面ディスプレイの表示、クイック伝言メモの起動、着信音の停止、着信中のバイブレータの停止はできます。また、ワンタッチアラームが起動できる状態のときは、FOMA端末を閉じた状態で **Ⓜ** または **Ⓜ** を1秒以上押し、ワンタッチアラームが起動します。

開閉ロック

FOMA端末を閉じるたびに、、以外のキーがロックされます。FOMA端末を開くたびに認証操作が必要なため、他人が不正にFOMA端末を使用するのを防げます。

開閉ロック中に緊急通報（110番、119番、118番）を行うには、端末暗証番号入力画面または待受画面、ロック中画面で緊急通報番号を入力してを押します。

※ 端末暗証番号入力画面で入力した緊急通報番号は「*」で表示されます。

■ 指紋認証のとき

指紋認証画面で緊急通報番号を入力してを押します。待受画面またはロック中画面が表示されたときは、またはを押すと緊急通報ができます。

■ 指紋のみ認証設定が「ON」のとき

指紋認証画面でを押し、緊急通報番号を入力してを押します。待受画面またはロック中画面が表示されたときは、 または を押すと緊急通報ができます。

- FOMA端末が次の場合は、開閉ロックがかかりません。
 - 発信中*1、2、着信中*2、通話中*1、2、保留中*1、2、切断中*1、2
 - i モードメールやメッセージR/Fの受信、SMSの受信、エリアメール受信中（内容表示中を含む）
 - i コンシェルインフォメーションの受信
 - メロディ再生中、i モーション再生中（再生画面表示中を含む）
 - GPSで位置提供中*2
 - 赤外線通信*2、iC通信*2
 - スケジュールアラーム、目覚まし（スヌーズ動作中を含む）、お知らせタイマー鳴動中、イミテーションコール着信中（カウントダウン中を含む）
 - ソフトウェア更新（ソフトウェア更新中を含む）
 - ワンセグ視聴中、ワンセグ録画中（視聴中の録画のみ）、ワンセグを録画したビデオ再生中、視聴予約からのワンセグ視聴中、自動チャンネル設定中、テレビリンクからのサイトやホームページ、データ放送サイト表示中
 - Music&Videoチャンネル再生中、ミュージックプレーヤー起動中
 - microSDカードの動画を連続再生中
 - パソコンとつないだパケット通信や64Kデータ通信*2、ドコモケータイdatalinkを使用したデータ転送*2、Bluetooth機器による電話帳転送*2

- ※1 通話中クローズ設定を「切断」以外に設定している場合や、ステレオイヤホンマイク 01（別売）やBluetooth機器を接続している場合の動作です。
- ※2 動作が終了した場合に、FOMA端末を閉じているときは、開閉ロックがかかります。

- 次の機能は利用できません。
 - 電源を入れる／切る操作*1
 - 音声電話やテレビ電話を受ける操作*2
 - 伝言メモの録音
 - ケータイデータお預かりサービスの自動更新
 - 待受カスタマイズの表示と非表示の切り替え操作
 - i モードメールやメッセージR/F、SMSの受信
 - エリアメールの受信（内容表示中を含む）、おまかせロックの起動
 - 目覚ましやスケジュールアラーム、お知らせタイマーの鳴動停止
 - おサイフケータイ（トルカを含む）の読み取り機にかざしての利用
 - i アプリコールの受信、i アプリの自動起動
 - i コンシェルインフォメーションの受信
 - ワンセグ録画予約による録画の起動
 - ミュージックプレーヤーの起動*3
 - Music&Videoチャンネルの番組の自動配信
 - イヤホンスイッチ設定によるイヤホンスイッチ発信
 - GPSの位置提供の要求を受けたときの操作
 - ソフトウェア更新、パターンデータの自動更新
 - パソコンとつないだパケット通信、64Kデータ通信
- ※1 開閉ロック中の場合に電源を入れ直すと、端末暗証番号入力画面が表示されます。認証操作を行わなかった場合は、ロックの設定が保持されます。
- ※2 ステレオイヤホンマイク 01（別売）やBluetooth機器で電話を受ける操作も含まれます。
- ※3 サイドキー長押しやBluetooth機器を利用しての起動はできません。

◆ 開閉ロックの設定

開閉ロックの起動やロック起動時間を設定します。

1 **MENU** **8** **4** **1** **1** ▶ 認証操作 ▶ 各項目を設定 ▶ **📵** [登録]

開閉ロック：開閉ロックを起動するかを設定します。

ロック起動時間：FOMA端末を閉じてから設定時間経過後に開閉ロックがかかります。

◆ 開閉ロックが起動すると

開閉ロックが起動すると、**📵**、**📶**以外のキーがロックされます。ただし、**📵** (1秒以上) を押しても、伝言メモ/音声メモ一覧画面は表示されません。

- ディスプレイ上部に **📵** が表示されます。
- 待受画面以外では、ロック中画面が表示されます。

◆ 開閉ロックの一時解除

開閉ロック状態を一時的に解除します。

1 FOMA端末を開いて認証操作

- FOMA端末を開いているときは、待受画面をタッチするか、**MENU**、**📵** ~ **9**、**📶**、**MULTI**のいずれかを押すと認証画面が表示されます。
- ビューアスタイルで、ロック中画面が表示された場合は、[認証] をタッチすると認証画面が表示されます。

✓お知らせ

- 開閉ロックが「ON」の場合に電源を入れ直すと、開閉ロックが起動します。また、おまかせロック中は、おまかせロックの解除後に開閉ロックが起動します。
- 既に画面オフロックを起動している場合、開閉ロックを設定しても起動しません。
- オートGPS機能起動中の場合は「測位停止」が表示されます。→P292

画面オフロック

画面オフの状態になってから、設定時間内に無操作だった場合に、タッチ操作やキー操作を自動でロックします。解除するたびに認証操作が必要なため、他人が不正にFOMA端末を使用するのを防げます。

画面オフロック中に緊急通報 (110番、119番、118番) を行うには、FOMA端末を開いて端末暗証番号入力画面で緊急通報番号を入力し **📵** を押します。

※ 端末暗証番号入力画面で入力した緊急通報番号は「*」で表示されます。

■ 指紋認証のとき

指紋認証画面で緊急通報番号を入力して **📵** を押します。待受画面またはロック中画面が表示されたときは、**MENU** または **MULTI** を押すと緊急通報ができます。

■ 指紋のみ認証設定が「ON」のとき

指紋認証画面で **📵** を押し、緊急通報番号を入力して **📵** を押します。待受画面またはロック中画面が表示されたときは、**MENU** **📵** または **MULTI** **📵** を押すと緊急通報ができます。

- i モーション再生中 (再生画面表示中を含む)、ワンセグ視聴中 (視聴中の録画を含む) やビデオ再生、メール受信結果画面表示中、メロディの再生、ミュージックやMusic&Videoチャンネルの再生、赤外線通信、iC通信、Bluetooth通信またはUSB接続によるデータの送受信などが動作している場合はロックがかかりません。
- 設定時間が経過する前に電話着信やメール受信、各種アラームの鳴動、視聴予約によるワンセグ起動など、他の機能が起動した場合は、画面オフ状態が解除され、経過時間はリセットされます。
- 画面オフロック中でも、次の機能は利用できます。
 - 電源を入れる/切る操作*1
 - 音声電話やテレビ電話を受ける操作*2
 - 伝言メモの録音
 - ケータイデータお預かりサービスの自動更新
 - 待受カスタマイズの表示と非表示の切り替え操作
 - i モードメールやメッセージR/Fの受信、SMSの受信
 - エリアメールの受信 (内容表示中を含む)、おまかせロックの起動
 - 目覚ましやスケジュールアラーム、お知らせタイマーの鳴動停止
 - おサイフケータイ (トルカを含む) の読み取り機にかざしての利用

- i アプリコールの受信、i アプリの自動起動
- i コンシエルのインフォメーションの受信
- ワンセグ録画予約による録画の起動
- ミュージックプレーヤーの起動^{*3}
- Music&Videoチャンネルの番組の自動配信
- イヤホンスイッチ設定によるイヤホンスイッチ発信
- GPSの位置提供の要求を受けたときの操作
- ソフトウェア更新、パターンデータの自動更新
- パソコンとつないだバケット通信、64Kデータ通信

※1 画面オフロック中の場合に電源を入れ直すと、端末暗証番号入力画面が表示されます。認証操作を行わなかった場合は、ロックの設定が保持されます。

※2 ステレオイヤホンマイク 01 (別売) やBluetooth機器で電話を受ける操作も含まれます。

※3 サイドキー長押しやBluetooth機器を利用したの起動はできません。

◆ 画面オフロックの設定

画面オフロックの起動やロック起動時間などを設定します。

1 **MENU** **8** **4** **1** **2** ▶ 認証操作 ▶ 各項目を設定 ▶ **📷** **[登録]**

画面オフロック：画面オフロックを自動起動するかを設定します。

ロック起動時間：画面オフの状態になってから、画面オフロックを起動させるまでの時間を設定します。

置き忘れセンサー：「ON」にすると、無操作のまま画面オフの状態が継続し、FOMA端末本体の動作がない(歩行していないときや瞬間的に大きな振動を与えていない)ことが画面オフロックの起動条件になります。

❖ 画面オフロックが起動すると

画面オフロックが起動すると、タッチ操作や**📷**、**📱**以外のキーがロックされます。ただし、**🔑** (1秒以上) を押しても、伝言メモ/音声メモ一覧画面は表示されません。

- ディスプレイ上部に**🔒**が表示されます。
- 待受画面以外では、ロック中画面が表示されます。

◆ 画面オフロックの一時解除

画面オフロック状態を一時的に解除します。

1 いずれかのキーを押してディスプレイを点灯 ▶ **MENU** ▶ 認証操作

- ディスプレイ点灯中は、待受画面をタッチするか、**MENU**、**0**~**9**、**📷**、**MULTI**のいずれかを押しと認証画面が表示されます。
- ビューアスタイルで、ロック中画面が表示された場合は、**[認証]**をタッチすると認証画面が表示されます。
- FOMA端末を開いた状態で、メール受信結果画面やi コンシエルのインフォメーション受信確認画面表示中に、**🔑**以外のキーを押すか画面をタッチすると、認証画面が表示されます。

✓お知らせ-----

- 画面オフロックが「ON」の場合に電源を入れ直すと、画面オフロックが起動します。また、おまかせロック中は、おまかせロックの解除後に画面オフロックが起動します。
- 既に開閉ロックを起動している場合、画面オフロックを設定しても起動しません。
- オートGPS機能起動中の場合は「測位停止」が表示されます。→P292

画面オフ

ビューアスタイルでディスプレイの表示を消して(画面オフ)、タッチ操作を無効にします。

◆ 画面オフを起動/解除する

1 ビューアスタイルで📷

画面オフが起動/解除されます。起動するとディスプレイの表示が消えます。



- 画面オフ時間設定で設定した時間が経過しても画面オフの状態になります。→P100

◆ 解除スライダの操作

ビューアスタイルでは画面オフの状態では、各機能が動作すると、ディスプレイに解除スライダが表示されます。

- 解除スライダが表示される各機能の動作は次のとおりです。
 - 音声電話やテレビ電話着信中
 - ケータイデータお預かりサービスの自動更新
 - エリアメールの受信
 - メールやメッセージの受信
 - 留守番電話件数増加通知中
 - イマドコサーチの位置提供の要求を受けたとき
 - イミテーションコール着信中（「すぐに鳴らす」以外を設定した場合のみ）
 - スケジュールアラームやお知らせタイマー鳴動中
 - i アプリコールの受信
 - i コンシエルのインフォメーションの受信
- 解除スライダの  を右方向にスライドすると、解除スライダが消えてタッチ操作が有効になります。



- 解除スライダ部分のみタッチ操作が有効です。横画面の場合は、 を上方向にスライドしてください。
- 画面オフロック中にメールやメッセージを受信した場合は、解除スライダの  を右方向にスライドすると認証画面が表示されます。

✓お知らせ

- 画面オフロック中にディスプレイが点灯している場合、解除スライダは表示されません。

セキュリティランプ設定

開閉ロック／画面オフロックの状態をランプでお知らせするかを設定します。

1     ▶ 認証操作 ▶  または 

❖セキュリティランプを設定すると

開閉ロック／画面オフロックが起動すると、ランプが青色で約3秒間点滅します。ただし、ランプが赤色で約3秒間点滅したときは、開閉ロック／画面オフロックが起動しなかったことを示します。

タッチロック

発信中や通話中は、タッチ操作の誤操作を防止するため、自動的にタッチロックが起動します。タッチロック中にディスプレイをタッチすると、タッチロック中である旨のメッセージが表示されます。

◆タッチロックの起動／解除

1 発信中や通話中画面で （1秒以上）

タッチロックが起動／解除されます。

親子モード

親子モードを設定すると、一部の機能を利用制限して、本FOMA端末をお子さま用として利用することができます。

- 親子モード中に認証操作が必要な場合は、パスワード（子供用）、指紋認証（子供用）が利用できます。親子モード中でも、保護者用の認証操作（端末暗証番号・指紋認証）も利用できます。
- 親子モード中の指紋認証の登録や操作方法は通常の場合と同様です。→P112
- 親子モードで「ワンタッチアラーム設定」を選択すると、ワンタッチアラームの設定画面が表示されます。→P340

◆ 親子モード設定

親子モードを利用するかを設定します。

- 親子モード中に制限されるメニュー→P410
- 親子モードを設定するときは、PIN1コードON/OFFを「OFF」に設定してください。

1 **MENU** **8** **4** **4** ▶ 認証操作 ▶ **1** ▶ **1** または **2**

「ON」にするとディスプレイ上部にが表示されます。

✓お知らせ

- 親子モードを「ON」にすると、プライバシーモードの設定は無効になります。親子モードを「OFF」にすると設定は元の状態に戻ります。

◆ 各種利用制限

親子モードで機能ごとに利用制限を設定できます。

- 親子モード設定を「ON」にしてから操作を行ってください。

1 **MENU** **8** **4** **4** ▶ 認証操作 ▶ **2** ▶ 各項目を設定 ▶  **[登録]**

電話発信／メール送信設定：「電話帳登録相手のみ」にすると、ダイヤル発信制限を設定した場合と同様になります。

ダイヤル発信制限→P118

メールロック：「ON」にすると、メール機能の利用ができません。ただし、エリアメール設定やエリアメールの受信（表示内容を含む）はできます。

ワンセグロック：「ON」にすると、ワンセグ視聴、ワンセグ録画、ワンセグで録画したビデオ再生、静止画の表示、ワンセグの開始通知が利用できません。

カメラロック：「ON」にすると、静止画撮影、動画撮影、サウンドレコーダーが利用できません。

ブラウザロック：「ON」にすると、iモード／フルブラウザのすべての機能が利用できません。また、PDFデータの表示もできません。

iアプリロック設定：「すべて不可」にすると、iアプリ、iアプリの自動起動（「自動起動する」に設定）が利用できません。「登録アプリのみ許可」にすると、FOMA端末内に保存されているiアプリのみ利用できます。ただし、iアプリのダウンロード、ダウンロードが必要なiアプリの起動はできません。

✓お知らせ

- メールロックまたはブラウザロックを「ON」にすると、メールまたはBookmarkの本体・microSDカード間の移動／コピー、赤外線通信／iC通信、USB接続による送受信はできません。また、microSDカードへの一括バックアップ／復元もできません。
- メールロックを「ON」に設定中でも、メールの自動受信はできますが、受信中および受信結果の画面表示や着信音の鳴動などの受信時の動作はしません。また、新着情報も表示されません。
- 親子モード中で、電話発信／メール送信設定が「電話帳登録相手のみ」のときの電話帳や、ブラウザロックが「ON」のときのBookmarkは、ケータイデータお預かりサービスへの更新／復元ができません。

◆ パスワード（子供用）変更

親子モード中に使用するパスワードを設定します。お買い上げ時のパスワードは「1111」に設定されています。

- 親子モード設定を「ON」にしてから操作を行ってください。パスワードに端末暗証番号と同じ番号は設定できません。

1 **MENU** **8** **4** **7** **1** ▶ 認証操作 ▶ 新しいパスワードを入力
2 新しいパスワード（確認）欄に新しいパスワードを入力 ▶  **[登録]**

✓お知らせ

- パスワードは、お子さまが覚えやすい番号を設定してください。

指定電話番号からの着信許可／拒否

FOMA端末電話帳に登録されている電話番号ごとに、着信の許可／拒否を設定します。

- 設定項目と着信の許可／拒否の動作は次のとおりです。

設定	電話番号ごとの着信許可／拒否設定		
	着信許可	着信拒否	設定なし
メモリ別着信拒否／許可設定	設定解除	着信する	着信する
	拒否設定	着信する	着信を拒否する*
	許可設定	着信する	着信を拒否する**

* 設定した電話番号から電話がかかってきても、着信音が鳴らずに電話が切れ、相手には話中音が続きます。

- 本機能は相手が電話番号を通知してきた場合のみ有効です。
- 着信を拒否しても、不在着信として記録されます。
- 留守番電話サービス、転送でんわサービスの呼出時間を「0秒」に設定していた場合は、留守番電話サービス、転送でんわサービスが動作し、着信履歴には記録されません。
- 番号通知願いのサービスおよび発信番号なし動作設定を併用することをおすすめします。

◆ 着信許可／拒否設定

Q ▶ 電話帳検索 ▶ 電話帳にカーソル ▶ MENU [3] [4] [3] ▶ 認証操作 ▶ 電話番号を選択 ▶ [1] ~ [3]

- 指定した電話番号からの着信許可／拒否をするには、続けてメモリ別着信拒否／許可の設定を有効にしてください。
- 着信許可／拒否を設定している電話番号を変更または削除すると、本設定は解除されます。その場合は、変更または登録後の電話番号に対して着信許可／拒否を設定してください。

◆ メモリ別着信拒否／許可

指定した電話番号からの着信許可／拒否を有効にするかを設定します。

- 本設定は着信許可／拒否を設定したすべての電話番号が対象になります。

[MENU [8] [5] [5] [1] ▶ 認証操作 ▶ [1] ~ [3]

✓お知らせ

- 着信拒否を設定した相手が発信者番号を通知してこなかった場合は、本設定に関わらず、発信番号なし動作設定に従った動作となります。
- 着信許可を設定した電話帳がない場合に許可設定を選択すると、すべての着信を拒否する旨のメッセージが表示されます。「はい」を選択すると、すべての着信を拒否するように設定されます。
- i モードメールやSMSは、本設定に関わらず受信します。

発信番号なし動作設定

電話番号が通知されない理由（発信者番号非通知理由）ごとに着信動作を設定します。

- 電話番号が通知されない音声電話の着信があったときの着信音と着信画像は、電話着信設定よりも本設定が優先されます。

[MENU [8] [5] [2] ▶ 認証操作 ▶ [1] ~ [3] ▶ 各項目を設定 ▶ [6] [登録]

(着信動作)：発信者番号が通知されない電話の着信があったときの動作を設定します。

- 「設定解除」にすると、各着信音の設定に従って着信音が鳴ります。
- 「着信音OFF」にすると、着信音は鳴りません。「イメージ表示」で画像を設定します。
- 「メロディ」にしたときは、メロディを選択し、「イメージ表示」で画像を設定します。
- 「着モーション」にしたときは、動画／i モーションを選択します。音声と映像のある動画／i モーションを選択すると、イメージ表示は「着信音連動」になります。
- 「ミュージック」にしたときは、音楽データを選択し、「イメージ表示」で画像を設定します。ミュージックの設定→P91

イメージ表示：発信者番号が通知されない着信時に表示する画像を設定します。

- 「i モーション／ムービー」を選択したときは、動画一覧から動画／i モーションを選択します。

イメージ一覧：イメージ表示で「イメージ」を選択したときは、イメージ一覧欄を選択して画像を設定します。

✓お知らせ

- 「着信拒否」にすると、相手からの着信を拒否します。拒否された着信は不在着信として記録されます。
- 電話番号が通知されないテレビ電話の着信があった場合は、「着信拒否」に設定しているときのみ動作します。それ以外に設定した場合の着信音や着信画像は、各着信音や着信画像の設定に従って動作します。
- 次のような場合、着信動作が「メロディ」の「着信音1」になったり、イメージ表示が「標準画像」になったりします。ただし、設定は変更できません。
 - イメージ表示にFlash画像または映像のみの動画 / i モーションを設定している状態で、着信動作に音声のみの動画 / i モーションやミュージックを設定したとき
 - 着信動作を音声と映像のある動画 / i モーションからメロディ、ミュージック、音声のみの動画 / i モーションのいずれかに変更したとき
 - 着信動作に音声のみの動画 / i モーションまたはミュージックを設定している状態で、イメージ表示にFlash画像や映像のみの動画 / i モーションを設定したとき
 - イメージ表示を「着信音連動」から「着信音連動」以外に変更したとき
- i モードメールやSMSは、本設定に関わらず受信します。

呼出動作開始時間設定

電話帳に登録していない相手や電話番号を通知してこない相手からの着信をすぐには受けないように、呼び出し開始時間などを設定します。

- 「ワン切り」などの迷惑電話に効果的です。
- メモリ登録外着信拒否が「ON」の場合は設定できません。

1 MENU 8 1 5 ▶ 各項目を設定 ▶ [OK] [登録]

着信呼出動作：着信呼出動作を有効にするかを設定します。

呼出開始時間（秒）：着信してから呼出動作を開始するまでの時間を1～99秒の範囲で設定します。

時間内不在着信表示：呼出開始時間で設定した時間に満たなかった不在着信を、着信履歴に表示するかを設定します。

◆着信呼出動作を設定すると

電話帳に登録していない相手や電話番号を通知してこない相手から音声電話やテレビ電話がかかってきたときは、設定した時間内は画面表示のみで着信をお知らせします。設定した時間が経過すると、通常の呼出動作を開始します。

- 設定した時間が経過する前でも、電話に出たり伝言メモで応答したりできます。

- パーソナルデータロック中は、電話帳に登録している相手からの着信でも本機能が動作します。
- プライバシーモード中（電話・履歴が「指定電話帳非表示」のとき）に、シークレット属性電話着信動作を「未登録番号として扱う」に設定しているときに、シークレット属性を設定した相手からの電話着信時、本機能が動作します。

✓お知らせ

- 本設定に関わらず、次の機能やサービスが設定されている場合は、それらの動作が優先されます。
 - 公共モード、伝言メモ
 - 留守番電話サービス、転送でんわサービス
- メモリ別着信拒否 / 許可や発番号なし動作設定で着信拒否の対象に設定している相手から電話がかかってきた場合は、本機能よりもそれらの動作が優先されます。
- 呼出開始時間を、留守番電話サービス、転送でんわサービスの設定時間と同じ秒数に設定している場合、着信音が鳴ることがあります。

メモリ登録外着信拒否

電話帳に登録されていない電話番号からの着信拒否を設定します。

- 相手が電話番号を通知してきた場合に有効です。電話番号が通知されない相手からの着信は発番号なし動作設定に従って動作します。番号通知をお願いするサービスおよび発番号なし動作設定を併用することをおすすめします。
- パーソナルデータロック中や呼出動作開始時間設定の着信呼出動作が「ON」の場合は設定できません。

1 MENU 8 5 5 2 ▶ 認証操作 ▶ 1 または 2

◆メモリ登録外着信拒否を設定すると

電話帳に登録されていない相手から着信があった場合は、着信音は鳴らずに電話が切れ、相手には話中音が流れます。

- 着信を拒否しても、不在着信として記録されます。折り返し着信の場合も同様です。
- プライバシーモード中（電話・履歴が「指定電話帳非表示」のとき）に、シークレット属性電話着信動作を「未登録番号として扱う」に設定しているときに、シークレット属性を設定した相手からの電話着信時、本機能が動作します。
- i モードメールやSMSは、本設定に関わらず受信します。

ケータイデータお預かりサービス

FOMA端末に保存されている電話帳、画像、動画／i モーション、メール、Bookmark、テキストメモ、スケジュール、トルカ、現在地通知先、メロディ、メール振り分けなどの設定情報（以下「保存データ」といいます）を、ドコモのお預かりセンターに預けることができ、万が一の紛失時や機種変更時などに保存データを復元できるサービスです。また、メールアドレスを変更したことを一斉通知することもできます。一斉通知メール送信時パケット通信料はかかりません。パソコン（My docomo）があれば、さらに便利にご利用いただけます。

- 海外でケータイデータお預かりサービスをご利用の際は、i モードパケット定額サービスの対象外となりますのでご注意ください。
- ケータイデータお預かりサービスの詳細については『ご利用ガイドブック（i モード（FOMA）編）』をご覧ください。
- ケータイデータお預かりサービスはお申し込みが必要な有料のサービスです（お申し込みにはi モード契約が必要です）。

■ 自動更新機能について

電話帳、画像（「自動お預かり」アルバム）、Bookmark、スケジュール、トルカ、メール振り分けなどの設定情報は、自動更新機能により、定期的に自動で預けることができます。

- 自動更新設定（自動更新の初期設定状態など）や復元は、i モードのケータイデータお預かりサイトからご利用・確認・変更いただけます。自動更新の初期設定状態（自動更新する／しない）は保存データにより異なります。
 - メニュー操作から：[MENU] → 「LifeKit」 → 「ケータイデータお預かりサービス」 → 「データ確認／更新方法等」
 - i モードサイトから：i Menu → マイメニュー／マイボックス → ケータイデータお預かり*
- * i コンシェルをご契約の場合は、「ケータイデータお預かり／i コンシェル」と表示されます。
- 自動更新機能をご利用になる場合、パケット通信料が高額になる場合がありますのでご注意ください。

◆ お預かりサイトからデータを確認する

お預かりサイトに接続して、データの確認、削除、ダウンロードなどを行います。

1 [MENU] [6] [6] [1] ▶ 「はい」

これ以降の操作につきましては『ご利用ガイドブック（i モード〈FOMA〉編）』をご覧ください。

◆ 電話帳内画像送信設定

お預かりセンターにデータを送信するときに、電話帳内の画像も送信するかを設定します。

1 [MENU] [6] [6] [3] ▶ 電話帳内画像送信欄を選択 ▶ [1] または [2] ▶ [OK] [登録]

◆ お預かりセンターへの保存（更新・復元）

FOMA端末内に保存されている各データをお預かりセンターに保存します。

- 電話帳、Bookmark、トルカ、スケジュール、設定情報以外のデータはそれぞれ1回の操作で最大30件保存できます。ただし、GPSの現在地通知先は1回の操作で最大5件保存できます。
- 画像（静止画）、動画／i モーション、メロディ、トルカのデータは、著作権保護されていないデータのみお預かりセンターに保存できます。
- i モードメールにファイルが添付されている場合は、保存するときに削除されます。ただし、本文中の画像やメロディ、デコメアニメ®本文のFlash画像（メール添付やFOMA端末外への出力が禁止されたファイルを除く）は削除されません。
- 送達通知は保存できません。
- 画像を含むトルカ（詳細）は、詳細が含まれずに保存される場合があります。

1 保存する各データを選択

電話帳の更新：[Q] ▶ 電話帳検索 ▶ [MENU] [7] [4]

メールの保存：[M] ▶ [1] または [4] ~ [5] ▶ フォルダを選択

[MENU] [4] [5] ▶ メールを選択 ▶ [OK] [保存]

- 未送信メールを保存する場合は、フォルダを選択してから [MENU] [4] [3] を押し、保存するメールを選択します。

Bookmarkを保存：[MENU] [2] [2] ▶ フォルダにカーソル ▶ [MENU] [7]

画像を保存：[MENU] [5] [1] ▶ フォルダを選択 ▶ [MENU] [5] [8] ▶ 画像を選択 ▶ [OK] [保存] ▶ [OK]

動画 / i モーションを保存: MENU [5] [4] ▶ フォルダを選択
 ▶ MENU [5] [6] ▶ 動画 / i モーションを選択 ▶ [OK] [保存] ▶ [OK]
メロディを保存: MENU [5] [5] ▶ フォルダを選択 ▶ MENU [4] [5] ▶ メロ
 ディを選択 ▶ [OK] [保存]
トルカの更新: MENU [≡] [3] ▶ MENU [0]
GPSの現在地通知先を保存: MENU [6] [7] [9] [3] [1] ▶ MENU [9] ▶
 現在地通知先を選択 ▶ [OK] [保存]
スケジュール帳の更新: [0] ▶ MENU [0] [2]
テキストメモを保存: MENU [7] [2] ▶ MENU [0] ▶ メモを選択 ▶ [OK] [保
 存]

2 「はい」▶ 認証操作

- : 保存を中止

3 通信結果を確認する

- 通信結果の表示は約5秒後に消えます。
- 復元や自動更新設定などは、i モードのケータイデータお預かりサイトからご利用いただけます。→P130「**■自動更新機能について**」

✓お知らせ

- FOMAカード電話帳は保存できません。
- FOMA端末電話帳を削除した後に自動更新を行うと、お預かりセンターの電話帳も同様に削除されます。
- FOMA端末電話帳を削除した場合は、i モードのケータイデータお預かりサイトから電話帳をダウンロードすると復元できます。
i Menu→マイメニュー/マイボックス→ケータイデータお預かり※→お預かりデータ確認→i モードパスワードを入力→電話帳・ケータイへダウンロード→OK→待受画面に戻す
※ i コンシェルをご契約の場合は、「ケータイデータお預かり / i コンシェル」と表示されます。
- 電話帳の自動更新時に他の機能が起動している場合は、待受画面に戻ると自動更新を開始します。FOMA端末の電源を切ったときやFOMAサービスエリア外にいるとき、FOMAカードが挿入されていないときは自動更新されません。
- 電話帳の自動更新に失敗したときは、待受画面にマークなどは表示されません。通信履歴表示を確認できます。
- 電話帳のグループの並び順は、復元しても保存したときの並び順に戻らない場合があります。
- 保存したデータは、お預かりセンターに接続して、FOMA端末に更新・復元できます。
- 題名やメール本文、本文中の画像のファイル名、現在地通知先の通知先名のいずれかに、中国語の文字が含まれる場合は、お預かりセンターに保存できません。

- 1件あたりのファイルサイズが10240Kバイトを超える画像やメロディ、動画 / i モーションは保存できません。
- Bookmarkを復元すると、すべてBookmarkフォルダに保存されます。ただし、Bookmarkのシークレット属性の設定やファイル名は復元されません。
- マイピクチャの「アイテム」「プリインストール」フォルダ内の画像は選択できません。
- 復元操作の詳細は『ご利用ガイドブック (i モード <FOMA> 編)』をご覧ください。
- メールを復元する場合は次のようになります。
 - 受信 (既読) / 送信済 / 未送信メールは保護されて復元されます。
 - 保存領域の空きが足りないときや最大保存件数を超えるときは、保護されていない古いメール (未送信メールを除く) から上書きされる旨のメッセージが表示されます。
 - 受信 (未読) メール、保護された受信 / 送信済 / 未送信メールは上書きされません。
- トルカをお預かりセンターから自動更新後、初めてトルカを参照した場合は、このトルカを保存するかの確認画面が表示されます。「はい」を選択すると保存されますが、「いいえ」を選択した場合は参照しているトルカが削除されます。
- 既に保存されているGPSの現在地通知先の電話番号が同じ場合、データは保存されません。

◆ i コンシェルからお預かりセンターへの保存 (更新・復元)

- i コンシエルのメニューからもFOMA端末内に保存されている電話帳、Bookmark、トルカ、スケジュールをお預かりセンターに保存できます。お預かりセンターに接続することによって、それらのデータをFOMA端末に更新・復元することができます。
- i コンシェルはお申し込みが必要な有料サービスです。注意事項およびご利用方法の詳細などについては、『ご利用ガイドブック (i モード <FOMA> 編)』をご覧ください。

1 MENU [≡]

2 MENU ▶ 「設定」▶ 「お預かりデータ確認/設定/更新」▶ 「電話帳やスケジュールなどの更新」▶ データを選択 ▶ [OK] [接続]

3 「はい」▶ 認証操作

- : 保存を中止

4 通信結果を確認する

- 通信結果の表示は約5秒後に消えます。

◆「自動お預かり」アルバム内の画像をお預かりセンターに保存する

「自動お預かり」アルバムにある画像を手動でお預かりセンターに追加保存します。

- マイピクチャの「自動お預かり」アルバムに保存された画像は、自動更新設定に従い定期的にお預かりセンターに自動保存されます。自動更新設定は i モードのケータイデータお預かりサイトからご利用いただけます。→P130「**■自動更新機能について**」
- 本機能をご利用の際は送信データが大きくなり、パケット通信料が高額になる可能性があるため、i モードパケット定額サービスのご利用をおすすめします。
- 自動更新の設定に関わらず、「自動お預かり」アルバムに保存されている画像を今すぐお預かりセンターに保存することもできます。

1 **MENU** **6** **6** **6** ▶ **●** **[追加]**

2 **「はい」** ▶ **認証操作**

- : 保存を中止

3 **通信結果を確認する**

- 通信結果の表示は約5秒後に消えます。

◆画像のお預かり済みアイコンのクリア

「自動お預かり」アルバム内の画像の保存状態を保存済みから未保存に変更して、再度お預かりセンターへ保存するかを設定します。

1 **MENU** **5** **1** ▶ **「自動お預かり」アルバムを選択**
▶ **MENU** **5** **7** ▶ **「はい」**

- 保存済み状態のアイコンが保存済み **●** (矢印がブルー) から未保存 **○** (矢印がグレー) に変更され、次回自動更新時にお預かりセンターに画像が保存されます。

◆設定情報をお預かりセンターに保存 (更新・復元)

FOMA端末内の設定情報をお預かりセンターに保存したり、お預かりセンターに保存した設定情報をFOMA端末内に設定したりします。

- 保存される内容は、一括バックアップの設定項目と同じです。→P318
- 設定情報は、自動更新設定に従い定期的にお預かりセンターに自動保存することもできます。→P130「**■自動更新機能について**」

- 本機能をご利用の際は送信データが大きくなり、パケット通信料が高額になる可能性があるため、i モードパケット定額サービスのご利用をおすすめします。

1 **MENU** **6** **6** **5** ▶ **1** または **2** ▶ **●** **[実行]**

2 **「はい」** ▶ **認証操作**

- : 保存を中止

3 **通信結果を確認する**

- **[詳細]** を押すと設定成功一覧が表示されます。設定成功一覧の表示は、約5秒後に消えます。操作を中断したり、更新やすべての復元に失敗したりした場合は表示できません。

◆最新の状態で更新する

お預かりセンターとFOMA端末内のデータを最新の状態で更新します。

1 **MENU** **6** **6** **4** ▶ **更新するデータを選択** ▶ **●** **[接続]**

2 **「はい」** ▶ **認証操作**

- : 保存を中止

3 **通信結果を確認する**

- 通信結果の表示は約5秒後に消えます。

◆通信履歴表示

お預かりセンターとの通信履歴を表示し、各機能でお預かりセンターに保存した履歴を確認できます。

- 通信履歴は最大30件記録されます。超過すると古いものから上書きされます。

1 **MENU** **6** **6** **2** ▶ **履歴を選択**

各種設定リセット

設定した内容をお買い上げ時の状態に戻します。

- メニュー一覧の赤文字の機能をお買い上げ時の状態に戻します。→P410

1 MENU 8 7 4 5 ▶ 認証操作 ▶ リセットする項目を選択
▶ [OK] [リセット] ▶ 「はい」

✓お知らせ

- iモード設定をリセットすると、iチャンネルのテロップが待受画面に表示されなくなります。待受画面で[CLR]を押してiチャンネル一覧を表示すると、最新の情報を受信し、待受画面にテロップ表示されるようになります。
- ウォーキング/Exカウンター設定をリセットすると、当日の歩数/活動量/カロリー情報がリセットされます。

データ一括削除

FOMA端末に保存、登録したデータを削除し、各機能の設定をお買い上げ時の状態に戻します。

- 保護したデータも削除されます。
- 2in1のモードに関わらず設定やデータが削除されます。
- 次のデータは削除されません。また、お買い上げ時の設定に戻りません。
 - お買い上げ時に登録されているデータ
 - FOMAカードやmicroSDカードに保存、登録、設定されているデータ
 - データが保存されているおサイフケータイ対応iアプリ
 - パソコンから設定したデータ通信の設定
 - ネットワークサーチ設定
 - 3G/GSM切替
- お買い上げ時に登録されているiアプリは次のようになります。
 - 「iD設定アプリ」はICカード内データが保存されていない場合はお買い上げ時の状態に戻ります。
 - 「iD設定アプリ」とダウンロードが必要なiアプリ以外のおサイフケータイ対応iアプリは、ICカード内データが保存されていない場合は削除されます。
 - おサイフケータイ対応iアプリ以外のiアプリはお買い上げ時の状態に戻りますが、バージョンアップした場合は削除されます。
- ICカード内データが保存されている場合は、ICオーナーは初期化されません。

- 「受信BOX」フォルダに保存されている「Welcome」ドコモ画面「緊急速報「エリアメール」のご案内」「オススメBEST」を削除した場合は、再び保存されます。

1 MENU 8 7 4 6 ▶ 認証操作 ▶ 「はい」

再起動中にデータ一括削除されます。

✓お知らせ

- 本機能を実行して再起動すると、初めて電源を入れたときと同様の画面が表示（拡大メニューの設定は、設定を行わず確認画面を消していた場合のみ表示）されません。→P61
- 削除されるデータが多い場合は、再起動に時間が約1分程度かかることがあります。途中で電源を切らないようご注意ください。
- 本機能を実行すると、Music&Videoチャンネルの番組は自動的に取得されなくなります。再び番組を自動的に取得するには、Music&Videoチャンネルの番組設定を行ってください。

遠隔初期化

本機能の利用契約（ビジネスmoperaあんしんマネージャー）をすることで、管理者からのお申し出により、対象となるFOMA端末の各種データ（本体/microSDカード/FOMAカード内のメモリ）を初期化することができるサービスです。

■ お問い合わせ先 ドコモの法人向けサイト docomo Business Online

- パソコンから
<http://www.docomo.biz>

※ システムメンテナンスなどにより、ご利用になれない場合があります。

◆ 遠隔初期化すると

遠隔初期化が開始されると、リモート機能設定を開始する旨のメッセージが表示されます。設定中や遠隔初期化中は操作無効の旨のメッセージが表示されません。

- 遠隔初期化中は、すべてのタッチ操作やキー操作ができなくなります。
- 次のいずれかの初期化が行われます。
 - FOMA端末内のデータ初期化（データ一括削除の実行）
 - FOMAカード内のデータ初期化（FOMAカード電話帳とSMS設定）
 - microSDカードの簡易初期化

✓お知らせ

- おまかせロック中でも遠隔初期化が優先されます。
- 遠隔初期化が終了しても、次の機能の設定は保持されます。
 - オールロック
 - おまかせロック
 - 遠隔カスタマイズ

遠隔カスタマイズ

本機能の利用契約（ビジネスmoperaあんしんマネージャー）をすることで、管理者からのお申し出により、対象となるFOMA端末の各機能（カメラ機能やロック設定など）の利用の制限や、ON/OFF設定を遠隔から行うことができます。

■ お問い合わせ先

ドコモの法人向けサイト

docomo Business Online

- パソコンから
<http://www.docomo.biz>

※ システムメンテナンスなどにより、ご利用にできない場合があります。

◆ 遠隔カスタマイズすると

遠隔カスタマイズが開始されると、リモート機能設定を開始する旨のメッセージが表示されます。設定中は操作無効の旨のメッセージが表示され、遠隔カスタマイズが終了すると、完了した旨のメッセージが表示されます。ディスプレイ下部にが表示されます。

- 制限中や「ON」に設定された各機能を利用すると、待受画面には次のようなメッセージが表示されます。
 - 「この機能はリモート機能設定で制限されています。ご利用いただけません」
- 次の機能が制限される場合があります。
 - 音楽、動画プレーヤー（i モーション、ミュージックプレーヤー、Music&Videoチャンネル、フルブラウザ画面での動画ファイルの再生、レビュー操作、音楽データのダウンロードや再生を含む）
 - ワンセグ（ワンセグ視聴、ワンセグ録画、ワンセグで録画したビデオ再生、静止画の表示、ワンセグの開始通知を含む）
 - i アプリ、i アプリの自動起動（「自動起動する」に設定）
 - ブラウザ（i モード/フルブラウザのすべての機能の利用やPDFデータの表示を含む）
 - メール（エリアメール設定（エリアメールの受信/表示内容を含む）以外のメール機能）
 - 電話帳（FOMAカード電話帳を含む）
 - カメラ（静止画/動画撮影、サウンドレコーダーを含む）
 - データ交換（赤外線リモコン、赤外線通信/iC通信、Bluetooth通信、USB接続によるデータ通信を含む）
 - データBOX（データBOXの閲覧、画像の利用を含む）
 - microSD利用（microSDカードへの移動やコピー、データのバックアップを含む）
 - 本体-FOMAカード間のデータ移動、コピー
- 設定に関わらず、次の機能が「ON」に設定される場合があります。設定の変更はできません。
 - 開閉ロック・画面オフロック
 - ICカードロック
 - ダイヤル発信制限
 - メモリ登録外着信拒否
 - 指紋認証設定
 - 指紋のみ認証
 - マナーモード（通常マナーモードに設定）
 - GPS位置提供可否

◆ リモート機能設定確認

遠隔カスタマイズによって制限中や「ON」に設定された各機能を一覧で確認できます。

1 MENU 8 7 4 2

- 管理者が遠隔カスタマイズで設定した項目は、FOMA端末本体から設定変更および初期化（遠隔初期化）は行えません。

✓お知らせ

- 制限中の機能を待受ショートカットに新規登録できません。
- 既に「ON」に設定した各種ロック機能がある場合でも、遠隔カスタマイズにより「OFF」の設定に変更される場合があります。遠隔カスタマイズが解除されると、元の設定に戻ります。
- 他の機能が起動中に遠隔カスタマイズされた場合は、起動中の各機能を終了します（編集中のデータを保存せずに終了する場合があります）。
- おまかせロック中でも、遠隔カスタマイズが優先されます。
- FOMA端末を紛失したときに電源が入っていない場合や圏外、セルフモード中は、遠隔カスタマイズされません。
- 電源を入れる／切る操作はできますが、電源を切ったり、各種設定リセットやデータ一括削除を行ったりしても、遠隔カスタマイズは解除されません。
- メールが制限中の場合でも、メールの自動受信はできますが、受信中および受信結果の画面表示や着信音の鳴動などの受信時の動作はしません。
- 電話帳が制限中の場合は、次のような動作になります。
 - 電話帳に登録している相手からの発着信時は、相手の名前や画像は表示されず、電話番号のみ表示されます。
 - 音声電話やテレビ電話の着信はしますが、電話帳に登録している相手の名前や画像などは表示されず、電話番号が表示されます。また、着信時の着信画像や着信音などはお買い上げ時の状態に戻り、テレビ電話の代替画像は標準画像になります。解除されると設定は元の状態に戻ります。
 - GPSの位置提供の要求者IDが電話帳と一致しても、要求者名は表示されません。
- i アプリが制限中の場合は、i アプリコールを受信しても破棄され、i アプリコール履歴にも表示されません。
- データBOXが制限中の場合でも、制限対象のデータをダウンロードして保存することができます。空き容量が足りないときは、データを削除して保存できます。ただし、保存画面でのレビュー操作はできません。

その他のあんしん設定

本章でご紹介した以外にも、次のようなあんしん設定に関する機能・サービスがありますのでご活用ください。

機能・サービス名称	目的	参照先
ICカードロック	ICカード機能の不正使用を防止したい	P276
迷惑電話ストップサービス	いたずら電話や悪質なセールス電話などの「迷惑電話」を着信したくない	P384
番号通知お願いサービス	発信者番号を通知してこない電話を着信したくない	P384
FirstPass	電子認証サービスを利用することにより、安全で信頼性のあるデータ通信を行いたい ※ FirstPass対応サイトに限ります	P173 P187
ソフトウェア更新	必要な場合にFOMA端末のソフトウェアを更新したい	P454
スキャン機能	障害を引き起こすデータからFOMA端末を守りたい	P457
メール選択受信	大量に届くメールの中から、必要なメールのみを受信したい	P161
「i モード災害用伝言板」サービス	「ご利用ガイドブック（i モード〈FOMA〉編）」をご覧ください。	
メールアドレス変更		
迷惑メール対策（URL付きメール拒否設定）（受信／拒否設定）（かんたんメール設定）（i モードメール大量送信者からのメール受信制限）（SMS拒否設定）（未承諾広告※メール拒否）（メール設定確認）		
メール機能停止／再開		
メールサイズ制限		
ケータイお探しサービス		
イマドコかんたんサーチ		

i モードメール	138
i モードメール／デコメール®を作成する	
i モードメール作成・送信	138
デコメール®作成・送信	140
デコアニメ®作成・送信	142
メールテンプレート	143
ファイルの添付	144
i モードメール保存／編集	146
クイックメール	147
i モードメールを受ける・操作する	
i モードメール自動受信	147
i モードメール選択受信	148
i モード問い合わせ	148
i モードメール返信	149
i モードメール転送	149
添付ファイルの操作	150
メールBOXを操作する	
受信／送信／未送信メールBOXの表示	152
受信／送信／未送信メールの操作	155

メールの履歴を利用する

メール送受信履歴	158
----------------	-----

メールの設定を行う

メール設定	159
-------------	-----

メッセージサービスを利用する

メッセージR/F受信	163
メッセージR/Fの操作	164

緊急速報「エリアメール」を利用する

緊急速報「エリアメール」	166
緊急速報「エリアメール」受信	166
エリアメール設定	166

SMSを使う

SMS作成・送信	167
SMS受信	168
SMS問い合わせ	169
SMS設定	169
FOMAカードのSMS管理	169

i モードメール

i モードを契約するだけで、i モード端末間はもちろん、インターネットを経由してe-mailでのやりとりができます。

テキスト本文に加えて、合計2Mバイト以内のファイル（写真や動画ファイルなど）を10個まで添付することができます。また、デコメール[®]にも対応しており、メール本文の文字の色や大きさ、背景色を変えられるほか、デコメ[®]絵文字も使えて、簡単に表現力豊かなメールを送ることができます。

さらにメッセージや画像を挿入したFlash画像のデコメアニメ[®]にも対応しています。

- i モードメールの詳細については『ご利用ガイドブック（i モード〈FOMA〉編）』をご覧ください。
- 中国語（簡体字）のi モードメール、SMSの送受信が可能です。→P378

i モードメール作成・送信

i モードメールを作成して送信します。

1 [メール] (1秒以上)

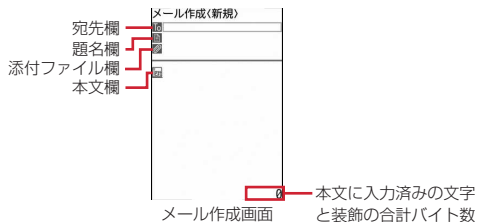

- 2in1がデュアルモード時、ディスプレイ下部に送信者アドレスを示す次のマークが表示されます。

[未指定] [B]：Bアドレス 表示なし：Aアドレス

- 2in1がデュアルモード時は、送信者アドレスを切り替えて送信できます。→P387

2 宛先欄を選択

3 入力方法を選択 ▶ 宛先を入力

メール送受信履歴からの入力：「メール送信履歴」または「メール受信履歴」▶履歴を選択

電話帳からの入力：「電話帳参照」▶電話帳検索▶電話帳を選択

メールグループからの入力：「メールグループ」▶メールグループを選択
直接入力：「直接入力」▶宛先を入力（半角50文字以内）

- i モード端末に送信する場合は、「@docomo.ne.jp」は省略できます。

4 題名欄を選択 ▶ 題名を入力（全角100（半角200）文字以内）

- 受信側の端末によっては、題名をすべて受信できない場合があります。

5 本文欄を選択 ▶ 本文を入力（全角5000（半角10000）文字以内）

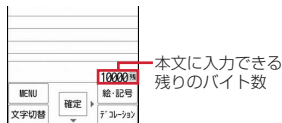

手書きスナップの挿入：本文欄を選択▶[MENU] [3]▶挿入元を選択▶フォルダを選択▶画像を選択

パレットの操作方法→P303

- 挿入元で「microSD」を選択した場合は、ファイルサイズが2Mバイト以内の画像を選択できます。
- 挿入元で「カメラ撮影」を選択すると、静止画を撮影して編集できます。
- 既に本文が入力されている場合は、破棄して手書きスナップを挿入するかの確認画面が表示されます。

位置情報のURLを貼り付け：本文欄を選択▶[MENU] [5] [9]▶位置情報貼り付けメニューから機能を選択

位置情報貼り付け/付加/送信メニュー→P286

- 位置情報を貼り付けると、本文に [] と位置情報URLが入力されます。なお、入力されたURLやマークは本文の文字数に含まれます。
- 位置情報は受信側がi モード端末の場合のみ利用できます。



署名の挿入：本文欄を選択▶[MENU] [5] [0]

参照メールの表示：本文欄を選択▶[MENU] [7] [1]▶参照元を選択▶フォルダを選択▶参照するメールにカーソル▶[直] [参照表示]▶「OK」

- 「OK（以後非表示）」を選択すると、操作説明の画面は表示されなくなります。

- 表示中の参照メールは次の操作ができます。
 - タッチ操作で上下にスライド（または、すばやくスライド）：上下スクロール
 - タッチ操作で左右にすばやくスライド／**[MENU]** **[7]** ▶ **[2]** または **[3]** ：前後のメール切り替え
 - **[MENU]** **[7]** **[4]** ：参照メールの変更
 - **[MENU]** **[7]** **[1]** ：参照メールの解除
- 参照メールに添付または本文中に貼付されているメロディやFlash画像の効果音は再生されません。
- フォルダ一覧、メール一覧で **[MENU]** を押すたびに受信／送信メールの表示が切り替わります。

6 [送信]

- 接続中画面で 、送信中画面で  を押すと送信を中止します。ただし、操作のタイミングによっては送信される場合があります。そのとき送信されたメールは、「未送信BOX」フォルダに保存されます。
- 圏外の場合、その旨のメッセージが表示されます。圏内自動送信メールが5件未満の場合に **[MULTI]** 以外のキーを押すと、圏内自動送信の設定確認画面が表示されます。「はい」を選択すると圏内自動送信メールとして「未送信BOX」フォルダに保存されます。→P146

✓お知らせ

- 送信が正常に終了した i モードメールは送信メールのフォルダに保存されます。保存領域の空きが足りないときや最大保存件数を超えるときは、保護していない古い送信メールから上書きされます。
- デコメ[®]絵文字（絵文字D）を使用すると、デコメール[®]として送信されます。
- 相手の i モード端末の機種によっては、一部の絵文字が正しく表示されない場合があります。
- 絵文字を入力した i モードメールを他社携帯電話に送信すると、受信側の類似絵文字に自動的に変換されます。ただし、受信側の携帯電話の機種や機能によって正しく表示されないことや、該当する絵文字がない場合に文字または  に変換されることがあります。
- 電波状況により、相手に文字が正しく表示されない場合があります。
- i モードメールを正常に送信できているが、電波状況によっては「送信できませんでした」というエラーメッセージが表示される場合があります。
- 送信に失敗した i モードメールは「未送信BOX」フォルダに保存されます。
- ドコモ以外のアドレスにメールを送信した場合、宛先不明などのエラーメッセージを受信できないことがあります。

- 送信／未送信メールの保存領域の空きが足りないときや最大保存件数を超えるときは、i モードメールは作成または送信できません。未送信メールのフォルダから不要な i モードメール、SMS を削除してください。
- メール作成で、中国語が含まれている場合は、漢字、カタカナ、英数字、記号、絵文字のみの場合とデータ量が異なります。
- メール作成中に  を押して編集を終了した場合、自動保存されるように設定できます。→P163
- 他の機能が起動するなどして、10000バイトを超える作成中の i モードメールが自動保存された場合、一部が保存されないことがあります。

◆宛先の追加

- i モードメールは一度に最大5件の相手に送信（同報送信）できます。
- 宛先種別には次の3種類があります。

 To: 直接の送信相手の宛先

 Cc: 直接の送信相手以外にメールの内容を知らせたい相手の宛先

 Bcc: 他の送信相手にメールアドレスを表示させずにメール内容を知らせる相手の宛先

- To の宛先が1件も入力されていないときは、メールを送信できません。
- To と Cc の宛先欄に入力したメールアドレスは、受信側に表示されます。ただし、受信側の端末や機器、メールソフトなどによっては、表示されない場合があります。

1 メール作成画面で宛先欄にカーソル ▶ [宛先追加] ▶ 入力方法を選択

- 「メールグループ」を選択した場合は、メールグループを選択します。

宛先種別の変更：メール作成画面で宛先欄にカーソル ▶ **[MENU]** **[8]** **[3]** ▶ 宛先種別を選択

追加した宛先の削除：メール作成画面で宛先欄にカーソル ▶ **[MENU]** **[8]** **[2]** ▶ 「はい」

2 宛先種別を選択 ▶ 宛先を入力

宛先の入力方法→P138「i モードメール作成・送信」操作3

デコメール®作成・送信

iモードメール本文の文字サイズや背景色の変更、撮影した静止画やお買い上げ時に登録されているデコメ®ピクチャ、デコメ®絵文字の挿入などの装飾（デコレーション）をして送信できます。

■ 装飾例

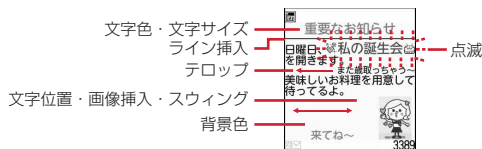

- デコメール®の作成方法には、装飾方法を選択してから文字を入力する方法（→P140）と文字を入力してから装飾方法を選択する方法（→P141）があります。
- 送信できるデコメール®のサイズは100Kバイト以内です。100Kバイトのうち本文中に貼付できる画像は最大20種類で90Kバイト以内です。ただし、Flash画像は最大2個です。
- デコメール®を非対応端末が受信すると、相手の端末によって閲覧用URLが記載されたメールか、テキスト本文のみのメールになります。

◆ 装飾選択後に文字入力

装飾方法を選択してから文字を入力してデコメール®を作成します。

1 メール作成画面で本文欄を選択

2 [] [デコレーション] ▶ 装飾アイコンを選択 ▶ 装飾操作

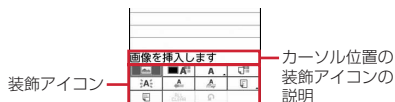

装飾の操作方法→P140「装飾アイコンの操作手順」

- 選択状態の点滅、デロップ、スウィングの装飾アイコンを再度選択すると選択状態が解除されます。

- 複数の装飾を設定するときは、連続して装飾アイコンを選択します。デロップ、スウィング、文字位置は同時に設定できません。

カーソル位置の装飾を解除して文字の入力：入力位置にカーソル▶ [] [デコレーション] ▶ [] [デコなし] ▶ 文字を入力

- 解除される装飾は文字色、文字サイズ、点滅、デロップ、スウィング、文字位置です。

装飾の変更： [] [デコレーション] ▶ [] [範囲選択] ▶ 開始位置を選択 ▶ 終了位置を選択 ▶ 装飾操作

装飾の確認： [MENU] [] ▶ 装飾を確認 ▶ [] [戻る]

- 設定した装飾と、画面の右下に入力できる残りのデータ量の正確なバイト数を確認できます。
- 効果音付きのFlash画像を本文中に貼付している場合は、効果音が再生されます。メロディを添付している場合は、メロディのみ再生されます。

3 メールを編集▶ [] [送信]

メール編集方法→P138

❖ 装飾アイコンの操作手順

機能	操作方法・補足
画像挿入	①挿入元を選択 ・「静止画を撮影」を選択すると、待受用（480×960）以下のサイズで静止画を撮影して挿入できます。 ・の代わりに[MENU]を押すと、デコメ®ピクチャー一覧を表示できます。 ・デコメ®絵文字は絵文字を入力する手順でも挿入できます。→P369 ②フォルダを選択▶ 画像を選択▶ [] [閉じる]
文字色	文字色を選択▶ 文字を入力 ・標準の20色または「その他の色」の64色から選択できます。 ・絵文字（デコメ®絵文字（絵文字D）を除く）の文字色も変更できます。 ・範囲を指定して元の色に戻せます。→P141
文字サイズ	文字サイズを選択▶ 文字を入力 ・デコメ®絵文字（絵文字D）は変更できません。
背景色	背景色を選択▶ [] [閉じる] ・標準の20色または「その他の色」の64色から選択できます。
点滅	文字を入力 ・デコメ®絵文字（絵文字D）は設定できません。

機能	操作方法・補足
テロップ	文字を入力 ・ と の間に文字を入力します。
スウィング	文字を入力 ・ と の間に文字を入力します。
文字位置	文字の位置を選択 ▶ 文字を入力 ・ カーソル位置に文字が入力されている場合は、改行されます。
ライン挿入	[閉じる] (文字色) で指定されている色でライン (罫線) が挿入されます。
全解除	[閉じる] すべての装飾が解除されます。
元に戻す	[閉じる] 直前に設定した装飾または文字入力、最大10回取り消されます。

◆ 文字入力後に装飾

文字を入力してから装飾方法を選択してデコメール®を作成します。

- ・ ライン挿入、画像挿入、背景色の操作方法や装飾の確認、解除方法→P140
「装飾選択後に文字入力」

1 メール作成画面で本文欄を選択 ▶ 装飾の開始位置にカーソル

▶ (1秒以上)

2 終了位置を選択

開始位置から文頭までを選択: [文頭] ▶ [終点]

開始位置から文末までを選択: [文末] ▶ [終点]

全文を選択: [全選択]

3 装飾を選択

文字色の変更: ▶ 文字色を選択

- ・ ライン (罫線) の色も変更されます。
- ・ 元の色に戻すときは「指定なし」を選択してください。

文字サイズの変更: ▶ 文字サイズを選択

文字の点滅を設定/解除: ▶ または

文字や画像のテロップ表示を設定/解除: ▶ または

文字や画像のスウィング表示を設定/解除: ▶ または

文字や画像の表示位置を変更: ▶ ~

選択範囲の装飾をすべて取り消す:

コピー:

切り取り:

1つ前の状態に戻す:

を押すと続けて装飾できます。

4 [決定] ▶ [確定] ▶ メールを編集 ▶ [送信]

メール編集方法→P138

✓お知らせ-----

- ・ 装飾した文字を削除しても、装飾データのみが残り、入力可能な文字数が少なくなる場合があります。装飾を解除してから文字を削除してください。なお、 を1秒以上押すと、装飾データも含めてカーソル位置以降の文字を削除できます。
- ・ 点滅、テロップ、スウィング、アニメーションなどは、メール作成画面やプレビュー画面では一定時間が経過すると自動的に停止します。
- ・ Flash画像を含む参照メール表示中に、装飾アイコン選択時に、 を押してデコメ®ピクチャー一覧を表示すると、参照メールのFlash画像は停止します。
- ・ パソコンなど、デコメール®対応FOMA端末以外とメールを送受信すると、装飾が正しく表示されない場合があります。

デコメアニメ[®]作成・送信

デコメアニメ[®]は、Flash画像で作成されたデコメアニメ[®]テンプレートを利用することにより、デコメール[®]の表現力を向上させたメールサービスです。お買い上げ時に登録されているメールテンプレートやIP（情報サービス提供者）サイトから購入したメールテンプレートが利用できます。

- 送信できるデコメアニメ[®]本文のサイズは90Kバイト以内です。
- デコメアニメ[®]を非対応端末が受信すると、相手の端末によっては閲覧用URLが記載されたメールか、テキスト本文のみのメールになります。

1 [] [3]

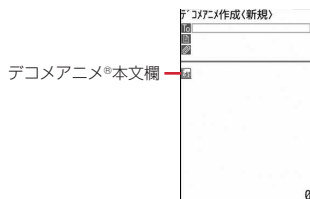

デコメアニメ[®]作成画面

- マークの意味→P138「iモードメール作成・送信」操作1

2 デコメアニメ[®]本文欄を選択

- マークの意味は次のとおりです。
[] / []: ファイル制限あり/なし
上記以外のマークの意味→P143「メール作成中にデコメール[®]テンプレート読み込み」操作1
- []を押すたびにサムネイル表示とリスト表示が切り替わります。
- 既にデコメアニメ[®]テンプレートを設定している場合は、操作4に進みません。

3 デコメアニメ[®]テンプレートにカーソル▶ [] [読み込み]

編集できるテキストや画像の要素リストが表示されます。

- マークの意味は次のとおりです。
[]: テキスト要素 []: 画像要素
- []: プレビューを表示
効果音付きのデコメアニメ[®]の場合は、効果音が再生されます。メロディを添付している場合は、メロディのみ再生されます。

4 テキスト要素を選択▶文字を入力

- 入力できる文字数や行数、位置はデコメアニメ[®]テンプレートによって異なります。
- デコメ[®]絵文字（絵文字D）の入力、文字のサイズや色の変更などの装飾、署名の挿入はできません。

画像要素の編集:

- 画像の挿入位置はデコメアニメ[®]テンプレートによって異なります。
- 本文に入力できる文字数（バイト数）より少ないサイズの画像でも、挿入できない場合があります。
- 画像を挿入すると、挿入した画像サイズよりも入力できる文字数（バイト数）が少なくなります。

① 画像要素を選択▶挿入元を選択

- 「静止画を撮影」を選択すると、待受用（480×960）以下のサイズで静止画を撮影して挿入できます。

② フォルダを選択▶画像を選択

他のデコメアニメ[®]テンプレートの読み込み: [MENU] [1] ▶ 「はい」 ▶ デコメアニメ[®]テンプレートにカーソル▶ [] [読み込み]

画像の削除: 画像要素にカーソル▶ [MENU] [2] ▶ 「はい」

編集を元に戻す: 要素にカーソル▶ [MENU] [3] ▶ 「はい」

参照メールの表示: [MENU] [4] [1] ▶ 参照元を選択▶フォルダを選択▶参照するメールにカーソル▶ [] [参照表示] ▶ 「OK」

- 「OK（以後非表示）」を選択すると、操作説明の画面は表示されなくなります。
- 表示中の参照メールは次の操作ができます。
 - タッチ操作で上下にスライド（または、すばやくスライド）: 上下スクロール
 - タッチ操作で左右にすばやくスライド / [MENU] [4] ▶ [2] または [3] : 前後のメール切り替え
 - [MENU] [4] [4] : 参照メールの変更
 - [MENU] [4] [1] : 参照メールの解除

- ・参照メールに添付または本文中に貼付されているメロディやFlash画像の効果音は再生されません。
- ・Flash画像を含む参照メールを表示中に、Flash画像の画像要素にカーソルを合わせると、参照メールのFlash画像は停止します。
- ・フォルダー一覧、メール一覧で **MENU** を押すたびに受信/送信メールの表示が切り替わります。

5 **【完了】** ▶ **メールを編集** ▶ **【送信】**

メール編集方法→P138

✓お知らせ

- ・画像やテキストを挿入する場合は、合成後に多少バイト数が増えます。そのため、サイズを超過して、プレビュー表示や送信ができない場合があります。
- ・送信に失敗し、「未送信BOX」フォルダに保存されたデコメアニメ®の本文は再編集できません。

メールテンプレート



メールテンプレートは、iモードメールの雛形です。この雛形に変更を加えるだけで、簡単にデコメール®/デコメアニメ®が作成できます。お買い上げ時に登録されているメールテンプレートのほか、自分で作成したものやサイトからダウンロードしたものが利用できます。

- ・メモリ確認→P325

◆メール作成中にデコメール®テンプレート読み込み

メール作成中にテンプレートを読み込んでデコメール®を作成します。

1 **メール作成画面で** **MENU** **6** ▶ **1** または **2**

- ・本文が既に10000バイトを超えている場合は「読み込み」を選択できません。
- ・「読み込み(本文上書き)」を選択した場合は、入力済みの内容を破棄して読み込むかの確認画面が表示されます。
- ・マークの意味は次のとおりです。
 - : FOMAカードのセキュリティ機能により使用不可のメールテンプレート
 - : 不正な画像が使用されているメールテンプレート
 - : iモードサイトからデコメール®テンプレートを探す→P144
- ・上記以外のマークの意味→P153「メール一覧画面の見かた」
- ・**OK** を押すたびにサムネイル表示とリスト表示が切り替わります。

2 **メールテンプレートにカーソル** ▶ **【読み込み】**

- ・操作1で「読み込み」を選択したときに、本文に入力済みの文字などがあつた場合は、挿入位置を選択し、「はい」を選択します。

3 **メールを編集** ▶ **【送信】**

メール編集方法→P138、140

✓お知らせ

- ・メール本文入力画面のサブメニューからの操作: **MENU** **2**

◆メールテンプレート選択後にメール作成・送信

メールテンプレートを表示してデコメール®やデコメアニメ®を作成できます。

1 ▶ **1** または **2** ▶ **メールテンプレートを選択**

2 **【作成】** ▶ **メールを編集** ▶ **【送信】**

メール編集方法→P138、140、142

デコメール®テンプレートの詳細情報を変更:

① **MENU** **7** **2** ▶ **各項目を設定**

表示名: 全角10(半角20)文字以内で入力します。

ファイル名: 半角英数字と「.」「-」「_」で36文字以内で入力します。

ファイル名の先頭に「.」は使用できません。

② **【登録】**

デコメアニメ®テンプレートの詳細情報を変更: **MENU** **4** **2** ▶ **表示名を入力(全角10(半角20)文字以内)** ▶  **【登録】**

◆ メールテンプレートの作成／登録





作成または送受信した i モードメールをデコメール®テンプレートとして登録します。

- 次の場合は、デコメール®テンプレートに登録できません。
 - 本文と装飾データで10000バイトを超えている場合
 - 本文と装飾、添付ファイルの合計サイズが100Kバイトを超える場合
- 送受信した i モードメールの場合は、本文がないと登録できません。また、宛先、題名は登録されません。
- デコメアニメ®は本機能を利用できません。

1 メール作成画面で ▶ 「はい」

送受信した i モードメールの登録：メール詳細画面で   

2 各項目を設定

表示名：全角10（半角20）文字以内で入力します。
ファイル名：半角英数字と「」「」「」で36文字以内で入力します。ファイル名の先頭に「」は使用できません。

3 【新規登録】または 【上書保存】

テンプレートの「デコメール」に登録されます。
• 上書保存では選択操作▶「はい」が必要です。

✓お知らせ

- メール送信できない画像が含まれたデコメール®テンプレートに登録しようとする・画像が削除される場合があります。

◆ メールテンプレートのダウンロード





サイトからメールテンプレートをダウンロードして保存します。

- 1件あたりの保存可能な最大サイズは次のとおりです。
 - デコメール®テンプレート：200Kバイト
 - デコメアニメ®テンプレート：100Kバイト

1 サイトを表示▶メールテンプレートを選択

- ダウンロード中に ：ダウンロードを中止

2 「保存」▶各項目を設定

表示名：全角10（半角20）文字以内で入力します。
ファイル名（デコメール®テンプレートのみ）：半角英数字と「」「」「」で36文字以内で入力します。ファイル名の先頭に「」は使用できません。

表示：「プレビュー」

保存の中止：「戻る」▶「いいえ」

詳細情報の表示（デコメアニメ®テンプレートのみ）：「情報表示」
詳細情報について→P323

3 【新規保存】または 【上書保存】

デコメール®テンプレートはテンプレートの「デコメール」、デコメアニメ®テンプレートは「デコメアニメ」に保存されます。

- 上書保存では選択操作▶「はい」が必要です。
- 保存後に続けてメール作成の確認画面が表示されます。
- 利用できないファイルが添付されている場合は、添付ファイルを削除して保存するかの確認画面が表示されます。

◆ メールテンプレートの削除

保存されているメールテンプレートを削除します。

1 ▶ または

2 メールテンプレートにカーソル▶ ▶ ~ ▶ 「はい」

- 1件削除ではカーソルを合わせたメールテンプレートが削除されます。
- 選択削除では選択操作▶  が、全件削除では認証操作が必要です。

✓お知らせ

- お買い上げ時に登録されているメールテンプレート（添付のメロディを除く）を削除した場合は、「@Fケータイ応援団」のサイトからダウンロードできます。→P325

ファイルの添付

i モードメールにファイルを添付して送信します。

- 最大10件で合計2Mバイトまで添付できます。
- メール添付やFOMA端末外への出力が禁止されているファイル（自端末でファイル制限を「あり」に設定したファイル、「データ交換」フォルダのデータを除く）、FOMAカードのセキュリティ機能により使用不可のファイルは添付できません。

- 添付できるファイルの種類は次のとおりです。

ファイルの種類	添付の条件
画像 ^{*1}	JPEG形式、GIF形式の画像、GIFアニメーション、Flash画像のみ添付可（パラパラマンガは添付不可）
動画／i モーション、音声 ^{*2}	MP4形式の動画／i モーションのみ添付可（ASF形式や部分的に取得した動画／i モーションは添付不可）再生制限が設定されている動画／i モーションは添付不可 ^{*3}
メロディ	SMF形式、MFI形式のメロディのみ添付可
トルカ ^{*4}	「利用済みトルカ」フォルダ内のトルカは添付不可 IP（情報サービス提供者）の設定によっては添付不可
PDFデータ	部分的にダウンロードしたり、ダウンロードに失敗したPDFデータは添付不可
電話帳	—
スケジュール	—
ブックマーク	—
その他	Word、Excel、PowerPointのファイルなどが添付可

※1 2Mバイト対応機種以外のiモード端末に10000バイトより大きいJPEG形式の画像を送信した場合は、iショットセンターで受信する端末に適したサイズに変換されます。movaサービスのiモード端末へはJPEG形式の画像を1枚のみ送信できます。なお、受信側の端末では画像閲覧用URLが記載されたiモードメールを受信します。

※2 映像のある動画／iモーションは、受信側の端末や機器によっては連続静止画に変換されて表示される場合があります。

2Mバイト対応機種以外のiモード端末に送信する場合は、共通再生モードで撮影した動画をおすすめします。→P209

受信側が2Mバイト対応機種以外のiモード端末の場合、動画／iモーションはiモーションメールセンターに保存され、iモーション閲覧用URLが記載されたiモードメールを受信します。サウンドレコーダーやボイス録音で録音した音声は、音声のみの動画／iモーションとして添付されます。なお、movaサービスのiモード端末では受信できません。

※3 再生制限が設定されていないファイルでも添付できない場合があります。

※4 受信側がトルカ対応機種の場合でも、機種によってはトルカ（詳細）を受信できない場合があります。

1 メール作成画面で添付ファイル欄を選択▶ファイルを選択

メール作成画面の添付ファイル欄に選択したファイルのファイル名が表示されます。

- microSDカードを取り付けている場合は、添付元を「本体」・「microSD」から選択する画面が表示されます。

画像（「1」イメージ）を選択したとき

- 横縦（縦横）のサイズが240×320より大きいJPEG形式の画像の場合は、QVGAサイズへの変換確認画面が表示されます。
- 位置情報付きの画像の場合は、位置情報URLの本文貼り付け確認画面が表示されます。「いいえ」を選択すると、画像のみが添付されます。
- ファイルサイズが2Mバイトより大きいJPEG形式の画像は、メールに添付可能なサイズに変換されます。
- 添付元で「カメラ撮影」を選択したときには、静止画を撮影して添付できます。

動画／iモーション（「2」iモーション）を選択したとき

- 添付元で「カメラ撮影」を選択したときには、動画を撮影して添付できます。

「3」メロディ」を選択したとき

- お買い上げ時は、「メール添付メロディ」フォルダにメロディが保存されています。→P426

「4」トルカ」を選択したとき

- トルカ（詳細）を添付できる場合は、詳細を含めてメールへの貼り付け確認画面が表示されます。
- トルカ（詳細）を添付できない場合は、詳細は含まれないがメールに貼り付けするかの確認画面が表示されます。

「6」スケジュール」を選択したとき

- iスケジュール内の予定を選択したときは、通常のスケジュールとして添付されます。

音声（「9」ボイス録音）を選択したとき

- 音声を録音して添付できます。
- 音声の録音方法→P200「動画撮影」操作2以降

2 メールを編集▶ [送信]

メール編集方法→P138、140、142

✓お知らせ

- 受信側の端末が対応していない添付ファイルは、iモードセンターで削除されたり、正しく表示や再生されなかったりします。
- 添付ファイルのサイズによっては、送信するまでに時間がかかる場合があります。また、送信後に送信メールのフォルダから大量にメールが削除される場合があります。

◆ 添付ファイルの変更／解除

iモードメールに添付したファイルを変更／削除します。

1 メール作成画面で添付ファイル名にカーソル

2 目的的操作を行う

解除： [添付解除] ▶ 「はい」

変更： [変更] ▶ 添付するファイルを選択

iモードメール保存／編集

作成中のiモードメールの保存や編集、圏外で作成したiモードメールの自動送信の設定ができます。

◆ iモードメールの保存

作成したiモードメールを送信せずに保存します。

1 メール作成画面で 3

「未送信BOX」フォルダに保存され、待受ショートカットの貼り付け確認画面が表示されます。ただし、既に待受ショートカットに貼り付けているメールを再編集して保存した場合は、確認画面は表示されません。

- 本文を編集したデコメアニメ®を保存する場合は、保存確認画面が表示されます。なお、保存すると本文を編集できなくなります。

◆ 圏内自動送信



圏外で作成したiモードメールを、電波の届く所になったら自動的に送信するように設定します。





- 最大5件設定できます。

1 メール作成画面で 2

「未送信BOX」フォルダに保存され、ディスプレイ上部にが表示されます。

❖ 電波の届く所になると

iモードメールが自動送信されます。自動送信中はが点滅します。送信が正常に終了したiモードメールは送信メールのフォルダに保存され、が消えます。

- 自動送信を中断したときや失敗したときはがに変わって点滅し、iモードメールは「未送信BOX」フォルダに残ります。未送信メール一覧で自動送信に失敗したiモードメールにカーソルを合わせて   を押し、未送信理由が表示されます。
- すべての圏内自動送信失敗メールが編集、解除、削除などによってなくなると、は消えます。

✓お知らせ

- 圏内自動送信中に圏外になり、送信に失敗した場合は、最大2回再送されます。
- メール作成中や署名編集中等のメール機能利用中や、フルブラウザ中は自動送信されません。

❖ 圏内自動送信の解除

圏内自動送信の設定を解除します。

1 4 ▶ フォルダを選択 ▶ iモードメールにカーソル ▶ [解除] ▶ 「はい」

✓お知らせ

- 次の場合も圏内自動送信の設定は解除されません。
 - 未送信の圏内自動送信メールを選択して、メール作成画面になった場合
 - 未送信の圏内自動送信メールをメール連動型 i アプリ用のフォルダに移動した場合
 - FOMAカードを差し替えた場合
 - 接続先設定で接続先番号または接続先アドレスを変更した場合

◆ 送信／未送信メールの編集

送信したメールや未送信のメールを編集して送信します。

1 [メール] ▶ [4] または [5] ▶ フォルダを選択

2 目的の操作を行う

未送信メールの編集：メールを選択

送信メールの再編集：メールにカーソル ▶ [編集]

3 メールを編集 ▶ [送信]

メール編集方法→P138、140

クイックメール

FOMA端末電話帳のメモリ番号が0～99の相手には、簡単な操作でiモードメールやSMSを送信できます。

- 電話帳に複数の電話番号やメールアドレスを登録している場合、iモードメールは1件目のメールアドレス、SMSは1件目の電話番号が宛先になります。

1 メモリ番号を入力 ▶ [作成]

入力したメモリ番号の電話帳に登録されているメールアドレスを宛先にしたiモードメール作成画面が表示されます。

SMSの作成：メモリ番号を入力 ▶ [SMS] (1秒以上)

入力したメモリ番号の電話帳に登録されている電話番号を宛先にしたSMS作成画面が表示されます。

iモードメール自動受信

iモードメールは自動的に受信します。

1 iモードメールを受信

[電源]と[受信]が点滅し、「メール受信中…」と表示されます。メール着信音が鳴り、ランプが点灯または点滅して受信結果画面が表示されます。

受信したiモードメールは受信メールのフォルダに保存されます。

- ：受信を中止
受信時の状況によっては受信する場合があります。

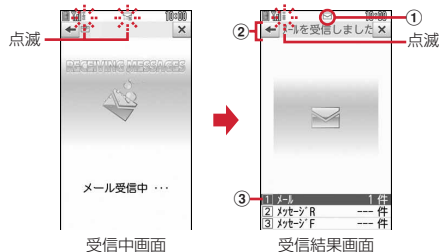

① マーク

[メール]：未読iモードメールあり [受信]：未読iモードメールとSMSあり

② 受信結果テロップ







③ 受信したiモードメールの件数

- 受信結果画面が表示されてから約15秒間何も操作しないと自動的に受信前の画面に戻ります。

受信に失敗したとき

受信結果画面の「メール」の後ろに「×」が表示されます。受信し直すには、iモード問い合わせを行ってください。



✓お知らせ

- 複数のメール、メッセージR/Fを同時に受信したときは、最後に受信したメール、メッセージR/Fに設定した条件に従って動作します。
- iモードメール1件につき、添付ファイルも含めて最大100Kバイトまで自動受信できます。100Kバイトを超える添付ファイルは、iモードセンターから手動で取得できます。→P152
- 保存領域の空きが足りないときや最大保存件数を超えるとき、また、添付ファイルのサイズによっては、未読または保護以外の古い受信メールから上書きされます。このとき、受信したメールのサイズによっては大量に削除される場合があります。
- 次のような場合に送られてきたiモードメールは、iモードセンターに保管されます。
 - 電源が入っていないときやiモード圏外るとき
 - テレビ電話中
 - お預かりセンター接続中
 - おまかせロック中やセルフモード中
 - FirstPassセンター接続中
 - 受信に失敗したとき
 - SMS受信時
 - メール選択受信設定が「ON」のとき
 - 赤外線通信/iC通信中
 - 未読メールと保護されているメールで保存領域が満杯のとき
- 未読メールと保護されているメールで保存領域が満杯で上書きできないときは、iモードメールの受信は中止され、画面にはやが表示されます。受信する場合は、未読メールのコンテンツ表示、不要メールの削除、保護解除などを行う必要があります。
- iモードセンターにiモードメールが残っているときは、やが表示されます。ただし、iモードメールがあっても表示されない場合があります。また、iモードセンターの保管件数が満杯になったときは、マークがやに変わります。

◆新着 iモードメールの表示

受信したiモードメールをすぐに表示します。

1 受信結果画面で

- やを押すとメッセージR/Fを表示できます。

2 フォルダを選択 ▶ メールを選択

メロディや効果音付きのFlash画像の再生について→P162
受信メール詳細画面の見かた→P154

iモードメール選択受信

iモードセンターに保管されているiモードメールの題名などを確認して、受信するiモードメールを選択したり、受信せずに削除したりできます。

iモードセンターにiモードメールが届いたときは、ディスプレイに「センターにあり」とメッセージが表示されます。



- メール選択受信を利用するには、あらかじめメール選択受信設定を「ON」に設定しておく必要があります。→P161

1

iモードセンターに接続され、保管されているiモードメールが一覧表示されます。

- iモードセンターの操作方法は『ご利用ガイドブック（iモード〈FOMA〉編）』をご覧ください。

✓お知らせ

- 画面をタッチまたは、、以外のキーを押すとメッセージが消えます。
- オールロック中、おまかせロック中、パーソナルデータロック中、開閉ロック中、画面オフロック中はメッセージが表示されません。
- iモード問い合わせを行うとすべてのメールを受信します。メールを受信したくない場合は、iモード問い合わせ設定で問い合わせ項目から「メール」を外してください。

iモード問い合わせ

圏外にいた間や電源を切っていた間などに、iモードメールやメッセージR/Fが届いていないかを問い合わせます。

- 電波状態によってはiモード問い合わせができない場合があります。
- 問い合わせずる項目を設定できます。→P161

1 [i 問合せ]

- iモード問い合わせ中はランプが黄色で点滅します。iモード問い合わせ後、新着のiモードメールがないときは、ランプが赤色で点滅します。iモード問い合わせに失敗したときは、ランプが黄色で点滅します。
- を1秒以上（お買い上げ時は、FOMA端末を閉じた状態で1秒以上）押しでも操作できます。

i モードメール返信

受信した i モードメールやSMSに返信します。

- 受信メールによっては返信できない場合があります。
- 発信元が「非通知設定」「公衆電話」「通知不可能」の受信SMSには返信できません。

1 1 ▶ フォルダを選択 ▶ メールにカーソル MENU 1 ▶ 1 ~ 5

クイック返信本文選択画面が表示されます。

- 複数の宛先に送られたメールの場合は、返信先の選択画面が表示されません。
- 次の場合は、クイック返信本文選択画面は表示されません。操作3に進みます。
 - クイック返信設定が「OFF」の場合
 - クイック返信本文が1件も登録されていない場合
 - 「デコメアニメ返信」「参照デコメアニメ返信」の場合
 - SMSに返信する場合
- 受信メール一覧で  押ししても、返信メールを作成できます。

2 1

- 「参照返信」の場合は、参照メールエリアの操作についての確認画面が表示されます。





クイック返信の使用： 2 ~ 6

選択したクイック返信本文が挿入されます。

3 メールを編集 ▶ [送信]

メール編集方法→P138、140、142

宛先欄には受信メールの発信元、題名欄には先頭に「REX:」(Xは「1」を除く返信回数)の付いた受信メールの題名(i モードメールのみ)が入力されます。

- 受信メールの状態マークが  から 、または  から  に変わります。

✓お知らせ-----

- 受信メール一覧、詳細画面で  を押したときの返信時の引用方法とクイック返信を設定できます。→P161
- デコメアニメ®は引用返信できません。
- 引用返信で引用されるのは、本文と装飾、本文中に貼付された画像(ファイル制限が設定されていないもの)のみです。引用時に本文中の画像が最大20種類で合計90Kバイトを超える場合は、上限を超えた画像の削除を示す画面が表示されます。
- 返信するときに題名の最大文字数を超えた場合は、題名の末尾から超えた文字を削除し、削除した旨のメッセージが表示されます。

i モードメール転送

受信した i モードメールやSMSを他の宛先に転送します。i モードメールは i モードメールとして、SMSはSMSとして転送されます。





1 1 ▶ フォルダを選択 ▶ メールにカーソル ▶ MENU 1 6

題名欄には先頭に「FWX:」(Xは「1」を除く転送回数)の付いた受信メールの題名(i モードメールのみ)、本文欄には受信メールの本文が入力されます。

- 添付ファイルがある場合は、添付ファイルも設定されます。ただし、未取得、取得途中の選択受信添付ファイルは設定されません。

2 メールを編集 ▶ [送信]

メール編集方法→P138、140

- 受信メールの状態マークが  から 、または  から  に変わります。

✓お知らせ-----

- 受信メール本文中に貼付されたメロディ、i アプリが起動できるリンク項目があるときは転送メールには設定されず、また文字としても引用されません。
- メール添付やFOMA端末外への出力が禁止されているファイルは転送メールに添付されません。microSDカードの受信メールを転送する場合は、すべての添付ファイルが解除されます。
- デコメアニメ®を転送する場合は、本文を編集できません。また、メール添付やFOMA端末外への出力が禁止されているデコメアニメ®は、デコメアニメ®が解除され、メール作成画面が表示されます。
- 本文中に画像がある受信メールを転送するときに、本文中の画像の合計サイズが90Kバイトを超える場合は、上限を超えた画像の削除を示す画面が表示されます。
- 転送するときに題名の最大文字数を超えた場合は、題名の末尾から超えた文字を削除し、削除した旨のメッセージが表示されます。

添付ファイルの操作

i モードメールに添付されているファイルを表示・保存します。

- 100Kバイトを超えるメロディやトルカ（詳細）、1Kバイトを超えるトルカ、500Kバイトを超えるFlash画像はmicroSDカードにのみ保存できますが、表示・再生はできません。
- 複数件の電話帳、スケジュール、ブックマークはiモードメールに添付されている状態では、内容を表示できません。保存後に内容の確認をしてください。
- メール本文と添付ファイルの合計サイズが100Kバイトを超える場合は、添付ファイルの一部またはすべてを選択受信添付ファイルとして受信します。

〈例〉画像が添付されているiモードメール

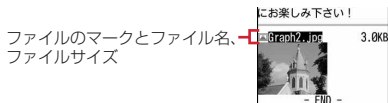

マークの意味→P154「メール詳細画面の見かた」

◆ 添付ファイルの表示・再生

添付されているファイルを表示・再生します。

- 本FOMA端末に対応していないファイルは表示・再生できません。

1 ▶ フォルダを選択 ▶ iモードメールを選択

2 ファイル名を選択

- 画像の場合は、表示／非表示が切り替わります。
- トルカに詳細情報がある場合は、「詳細」ボタンを選択するとサイトからダウンロードできます（トルカ（詳細））。

✓お知らせ

- 横幅が画面サイズよりも大きい画像は、縮小されて表示されます。
- デコメール®に添付された画像を表示するときは、画像のファイル名を選択します。
- 送信側の端末や受信したファイルによっては、表示・再生できない場合があります。
- メロディや効果音を自動再生するが設定できます。→P162

- 本文の文字が誤ってメロディのデータとして認識された場合は、メロディにカーソルを合わせて **[MENU]** **[7]** **[5]** を押すと文字として表示できます。データ表示されたメロディの先頭行で **[O]** を押すと、メロディの表示に戻ります。
- 送信メール詳細画面からも同様に操作できます。
- メールに添付されたiモーションをパソコンで再生するには、対応ソフトが必要です。詳細は、ドコモのホームページをご覧ください。

◆ 添付ファイルの保存

添付されているファイルを保存します。

- 保存できるファイルの種類と保存先は次のとおりです。

ファイルの種類	保存先	
	FOMA端末	microSDカード
画像	マイピクチャのフォルダ	「マイピクチャ」「その他の画像」「デコメ絵文字」フォルダのいずれか
iモーション	iモーション/ムービーの「iモード」フォルダ	ファイル制限なしの場合は「動画」フォルダ（音声のみのiモーションは「その他の動画」フォルダ） ファイル制限ありの場合は「動画」フォルダの選択したフォルダ
メロディ	メロディのフォルダ	「メロディ」フォルダ
トルカ	トルカの「トルカフォルダ」	「トルカ」フォルダ
PDFデータ	マイドキュメントの「iモード」フォルダ	「マイドキュメント」フォルダ
電話帳	FOMA端末電話帳	「電話帳」フォルダ
スケジュール	スケジュール帳	「スケジュール」フォルダ
ブックマーク	Bookmarkの「Bookmark」フォルダ	「Bookmark」フォルダ
Word、Excel、PowerPointファイル	その他のフォルダ	「その他」フォルダ
さまざまなファイル*	—	「その他」フォルダ

* 本FOMA端末で対応していないファイルです。microSDカードへの保存および転送のみできます。なお、保存の際にファイル名が書き換えられる場合があります。

1 [] [1] ▶ フォルダを選択 ▶ i モードメールを選択

2 ファイル名にカーソル ▶ [MENU] [7] [3]

本文中の画像を保存： [MENU] [6] ▶ [1] ~ [3] ▶ 画像を選択 ▶ [] [保存]

▶ 保存先を選択

• 画像を保存するかの確認が表示された場合は、「はい」を選択します。
画像の保存→P182

×ロディの保存：メロディにカーソル ▶ [MENU] [7] [2]

3 目的的操作を行う

画像の保存：各項目を設定 ▶ [] [保存] ▶ 保存先を選択

画像の保存→P182

×ロディの保存： [] [保存] ▶ 保存先を選択

• 表示名を変更するときは、全角25（半角50）文字以内で入力します。
• ガイド表示領域に「[] []」が表示された場合は、[] を押して [] を押すと、microSDカードに保存されます。

i モーション、PDFデータ、Word、Excel、PowerPointファイルの保存： [] [保存]

• 表示名を変更するときは、36文字以内で入力します。
• Word、Excel、PowerPointファイルを保存するときに、その他内にフォルダが複数ある場合は、保存先のフォルダを選択する画面が表示されます。保存先のフォルダを選択すると保存されます。
• ガイド表示領域に「[] []」が表示された場合は、[] を押して [] を押すと、microSDカードに保存されます。

トルカの保存： [1] または [2]

• トルカによっては保存先をどちらか一方しか選択できない場合があります。

電話帳、スケジュール、ブックマークの保存： [] [保存]

• ブックマークのタイトル名を変更するときは、全角12（半角24）文字以内で入力します。
• ブックマークのタイトルを入力しないで登録すると、ブックマーク一覧にはURLが表示されます。
• microSDカードを取り付けている場合に [] を押すと、microSDカードに保存されます。
• 複数件のデータの場合は、保存先を選択する画面が表示されます。

その他ファイルの保存：「はい」

✓お知らせ-----

- 横縦（縦横）のサイズがGIF形式で480×960、JPEG形式で3000×4000より大きい画像はFOMA端末には保存できません。また、JPEGの種類によっては保存できない画像もあります。
- トルカによっては一度しか保存できない場合があります。
- 送信メール詳細画面からも同様にファイルの保存ができます。

◆ 添付ファイル名の確認

添付されているファイルのファイル名を確認します。

1 [] [1] ▶ フォルダを選択 ▶ i モードメールを選択

2 ファイル名にカーソル ▶ [MENU] [7] [2]

添付されたメロディのタイトルを確認：メロディにカーソル

▶ [MENU] [7] [5]

本文中に貼付されたメロディのタイトルを確認：メロディにカーソル

▶ [MENU] [7] [4]

✓お知らせ-----

- 送信メール詳細画面からファイル名を確認する操作：ファイル名にカーソル→ [MENU] [7] → 「タイトル確認」または「ファイル名確認」

◆ 添付ファイルの削除

添付されているファイルを削除します。

- 本文中に貼付されている画像やメロディ、i アプリが起動できるリンク項目は削除できません。

1 [] [1] ▶ フォルダを選択 ▶ i モードメールを選択

2 ファイル名にカーソル ▶ [MENU] [7] ▶ [4] または [5] ▶ 「はい」

- 削除した添付ファイルはファイル名がグレーで表示されて選択できなくなります。

メロディまたは選択受信添付ファイルの削除：ファイル名にカーソル

▶ [MENU] [7] ▶ [3] または [4] ▶ 「はい」

✓お知らせ-----

- 送信メールに添付したファイルも同様に操作できます。

◆ 選択受信添付ファイルの取得

受信メールに添付された未取得または取得途中の選択受信添付ファイルをダウンロードします。

- 未取得または取得途中の添付ファイルがあると、受信メール詳細画面に i モードセンターでの保存期限が表示されます。
- ダウンロードできるサイズは1件あたり最大2Mバイトです。

1 [メール] 1 ▶フォルダを選択 ▶ファイルが添付された i モードメールを選択

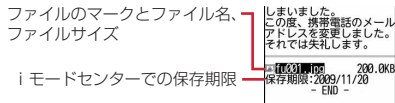

マークの意味→P154「メール詳細画面の見かた」

2 ファイル名を選択

- ダウンロード中に [停止] を押し、「いいえ」を選択すると、ダウンロードを中止し、中止した部分まで保存されます。
- ダウンロード後の操作は自動受信した添付ファイルの操作と同様です。→P150

✓お知らせ

- 選択受信添付ファイルをダウンロードしようとしたときに、保存領域の空きが足りないときはダウンロードできません。受信済みの i モードメールの添付ファイル削除、未読メールの内容表示、保護解除、不要メールの削除などを行ってからダウンロードし直してください。
- ファイルのサイズによっては、選択受信添付ファイルをダウンロードする際に既読メールが削除される場合があります。
- 圏外などでダウンロードが中断すると再開の確認画面が表示されます。「いいえ」を選択すると中断した部分まで保存され、添付ファイルマークに ↓ が表示されます。

受信 / 送信 / 未送信メールBOXの表示

受信 / 送信 / 未送信の i モードメールやSMSを確認します。

- お買い上げ時は、「Welcome」ドコモ動画「緊急速報「エリアメール」のご案内」「オススメ」BEST「」メールが受信BOXに保存されています。このメールの受信に通信料はかかっていません。また、返信することはできません。

1 [メール]

2 目的の操作を行う

受信メールフォルダ一覧の表示: [1]

送信メールフォルダ一覧の表示: [5]

未送信メールフォルダ一覧の表示: [4]

3 フォルダを選択

- メール連動型 i アプリ用のフォルダを選択すると、それに対応する i アプリが起動します。i アプリを起動せずにメールを表示するときは、メール連動型 i アプリ用のフォルダにカーソルを合わせて [MENU] [1] を押します。

4 表示するメールを選択

- メール一覧（本文お試し表示部）や詳細画面では、次の操作で拡大／縮小（15段階）できます（クイックズーム）。ただし、デコメアニメ®は拡大／縮小できません。

[1] / [3] : 縮小 / 拡大

[2] : 設定値に戻す

◆ フォルダ一覧画面の見かた



受信メールフォルダ一覧画面

送信メールフォルダ一覧画面

① 保存領域の使用率

② ページ番号 / 総ページ数

③ フォルダ

受信メール

- 📁 (グレー) : メールなし 📁 (水色) : 未読メールなし
- 📁 : 未読メールなし、メールなし (シークレット属性ON)
- 📁 : 未読メールなし、メールなし (メール連動型 i アプリで利用)
- 📁 : 未読メールあり 📁 : 未読メールあり (シークレット属性ON)
- 📁 : 未読メールあり (メール連動型 i アプリで利用)

送信/未送信メール

- 📁 (グレー) : メールなし 📁 (水色) : メールあり
- 📁 : シークレット属性ON 📁 : メール連動型 i アプリ

◆ メール一覧画面の見かた

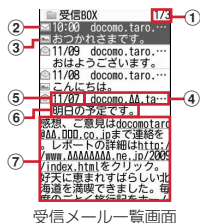

受信メール一覧画面

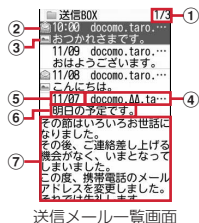

送信メール一覧画面

① ページ番号/総ページ数

② 状態マーク

受信メール

- 📧 : 未読 📧 : 未読 (返信不可) 📧 : 既読 📧 : 既読 (返信不可)
- 📧 : 既読 (返信済み) → : 既読 (転送済み) 📧 : 保護
- 📧 : 保護 (返信不可) 📧 : 保護 (返信済み) 📧 : 保護 (転送済み)
- ※ 返信済み、転送済みは後から行った操作のマークが優先表示されます。

送信/未送信メール

表示なし : 未保護

- 📧 : 保護 📧 : 圏内自動送信設定中 📧 : 圏内自動送信失敗
- 📧 : 保護 + 圏内自動送信設定中 📧 : 保護 + 圏内自動送信失敗

③ 添付ファイルの種類/SMS/通知/メール連動型 i アプリ/エリアメール

- 🖼️ : 画像 🗣️ : i モーション 🎵 : メロディ 📍 : トルカ
- 📄 : PDFデータ 📞 : 電話帳 📅 : スケジュール
- 📌 : ブックマーク 📄 : Wordファイル 📄 : Excelファイル
- 📄 : PowerPointファイル 📄 : 本FOMA端末で表示できないファイル
- 📄 : 複数添付ファイルあり 📄 : SMS 📄 : 送達通知、着信通知
- 📄 : メール連動型 i アプリで利用されるメール 📄 : i アプリToあり
- 📄 : エリアメール 📄 : メール連動型 i アプリで利用されるエリアメール
- 📄 : 貼付データ不正

※ 送信/未送信メールの場合、②の位置にマークが表示されないときは③のマークが②の位置に表示されます。

※ 受信/送信メール一覧の場合、メール一覧表示設定の表示スタイルが「1行表示」のときは、日時の後ろに次のマークが表示されます。

- 📄 : 添付ファイルあり 📄 : エリアメール
- 📄 : メール連動型 i アプリで利用されるエリアメール

④ 発信元/宛先

電話帳に登録しているときは名前が表示されます。
エリアメールの場合は、「エリアメール」と表示されます。

⑤ 受信/送信/保存日時

当日の場合は時刻が、当日以外の場合は日付が表示されます。

⑥ 題名

i モードメールによっては、表示されない場合があります。また、エリアメールとSMSの場合は本文の先頭が表示されます。

⑦ 本文

- カーソルを合わせたメールの本文が表示されます。
- 海外から送られてきたSMSは発信元の先頭に「+」が表示されます。
- 海外滞在時 (GMT+09:00を除く) に送受信、保存した i モードメール、SMSは日時の後ろに📄が表示される場合があります。
- 2in1がデュアルモード時は、Bアドレス/Bナンバーの i モードメール、SMSには📄が表示されます。microSDカードの全件コピーやバックアップしたメール一覧には📄が表示されます。

◆ メール詳細画面の見かた

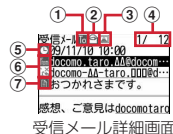

受信メール詳細画面

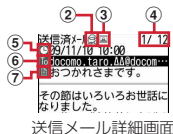

送信メール詳細画面

① 宛先種別マーク

To Cc Bcc: 宛先 (Cc, Bcc は i モードメールのみ)

i モードメールでは発信元からどの宛先種別で送られてきたのかを確認できます。

② 状態／通知マーク

受信メール

☑: 既読 (返信不可) ☑: 既読 (返信済み)

➡: 既読 (転送済み) ☑: 保護 ☑: 保護 (返信不可)

⬆: 保護 (返信済み) ⬆: 保護 (転送済み)

☑: 送達通知、着信通知

※ 返信済み、転送済みは後から行った操作のマークが優先表示されます。

送信メール

表示なし: 未保護 ☑: 保護

③ 添付ファイルの種類／SMS／エリアメール

🖼️: 画像 🎵: i モーション 🎵: メロディ 📍: トルカ

📄: PDFデータ 📞: 電話帳 📅: スケジュール

🔖: ブックマーク 📄: Wordファイル 📊: Excelファイル

📄: PowerPointファイル 📄: 本FOMA端末で表示できないファイル

📄: 複数添付ファイルあり 📄: SMS 📄: i アプリ (i アプリTo)

📄: エリアメール 📄: メール運動型 i アプリで利用されるエリアメール

📄: 貼付データ不正

※ 添付ファイルの状態によって、本文の下に上記マークとともに次のマークが表示されます。

©: 著作権あり (メール添付やFOMA端末外への出力不可)

✘/?: データ異常／データ超過 ? : 選択受信添付ファイル未取得

⬇: 選択受信添付ファイル取得途中 ⬇: 選択受信添付ファイル取得不可

④ メール番号／件数

⑤ 送受信日時

⑥ 発信元／宛先／同報アドレスの宛先種別

📄: 発信元 ✘: 発信元 (返信不可) **To Cc Bcc**: 宛先

📄: 宛先 (返信不可) (i モードメールのみ)

⑦ 題名

- 海外滞在時 (GMT+09:00を除く) に送受信した i モードメール、SMSは日時の後ろに📍が表示される場合があります。
- 2in1 がデュアルモード時は、Bアドレス/Bナンバーの i モードメール、SMSには📍が表示されます。

デコメアニメ®を見る

受信 / 送信メール一覧からデコメアニメ®を選択すると、デコメアニメ®本文のFlash画像が再生されます。

- デコメアニメ®表示中は次の操作ができます。

☰ MENU: 最初から再生

⏸: 再生停止

📧: メール詳細画面に戻る / デコメアニメ®を表示する

- 効果音付きデコメアニメ®の場合は音量設定のメロディ音量で効果音が再生されます。

✓お知らせ-----

- 表示できない文字は「・」などに置き換わります。
- 題名が受信可能な文字数を越えた場合、越えた文字は削除されます。
- 本文が受信できる文字数を越えた場合、本文の最後に「/」または「//」が挿入され、越えた分が自動的に削除されます。
- 受信メールに添付されたファイルが受信可能なデータ量 (添付可能なデータ量→P144) より大きい場合やファイルによっては、i モードセンターで削除され、題名の下に「添付ファイル削除」と表示されます。
- 受信メール本文中に貼付されたメロディ、i アプリが起動できるリンク項目は1件のみ有効です。複数貼付されていると、貼付データは無効になり受信メール一覧画面や詳細画面に📄や📄が表示されます。
- ビデオデータが含まれたFlash画像が添付または本文中に貼付されたメールを表示しても、ビデオデータ部分は再生されません。
- 本文中に電話番号、メールアドレス、URLが含まれる場合は、Phone To (AV Phone To)、Mail To、SMS To、Web To機能を利用できます。
- 受信したSMSの題名は「受信SMS」、発信元は電話番号または電話帳に登録されている名前が表示されます。なお、送信したSMSの題名には「送信SMS」と表示されます。
- 発信者番号が通知されなかったときは、次の文字が発信元に表示されます。「非通知設定」(非通知に設定して送られてきた場合)「公衆電話」(公衆電話から送られてきた場合)「通知不可」(発信者番号を通知できない方法で送られてきた場合)
- ケータイデータお預かりサービスを利用して、メールを保存できます。→P130

受信／送信／未送信メールの操作

受信／送信／未送信の i モードメールやSMSを操作します。

◆ メールフォルダの管理

フォルダを作成／削除したり、設定を変更したりします。

- お買い上げ時に登録されているフォルダとメール連動型 i アプリ用のフォルダ以外に、受信メールは最大40個、送信／未送信メールには、それぞれ最大20個作成できます。
- お買い上げ時に登録されているフォルダとメール連動型 i アプリ用のフォルダは、フォルダ設定を変更できません。
- 次の場合はフォルダを削除できません。
 - お買い上げ時に登録されているフォルダの場合
 - フォルダ内に保護されているメールがある場合
 - メール連動型 i アプリ用のフォルダで、そのフォルダに対応する i アプリがある場合

1 [メール] ▶ 1 または [4] ~ [5]

2 目的の操作を行う

作成： [MENU] 1

削除： フォルダにカーソル ▶ [MENU] 2 ▶ 認証操作 ▶ 「はい」

フォルダ設定の変更： フォルダにカーソル ▶ [MENU] 3

並び順の変更： フォルダにカーソル ▶ [MENU] 7 または [8]

3 各項目を設定 ▶ [設定] [登録]

フォルダ名： 全角8（半角16）文字以内で入力します。

シークレット属性： プライバシーモード中（メール・履歴が「指定フォルダを非表示」のとき）に、フォルダを表示させるかを設定します。

◆ フォルダ内メール件数

受信／送信／未送信メールのフォルダごとに保存件数を確認します。

1 [メール] ▶ 1 または [4] ~ [5] ▶ フォルダにカーソル ▶ [MENU] 5

◆ メールアドレス表示

受信／送信／未送信メールの発信元や宛先のメールアドレスを表示します。

1 [メール] ▶ 1 または [4] ~ [5] ▶ フォルダを選択

2 目的の操作を行う

受信／送信メールのメールアドレスを表示： メールにカーソル

▶ [MENU] 7 [3]

未送信メールのメールアドレスを表示： メールにカーソル ▶ [MENU] 5 [3]

✓お知らせ

- 送受信メール詳細画面で確認する発信元または宛先を選択しても確認できません。なお、未送信メール詳細画面からは確認できません。
- デコメール®テンプレート詳細画面からの操作： [MENU] 4 [2]

◆ メールの移動

保存されているメールを別のフォルダに移動します。

1 [メール] ▶ 1 または [4] ~ [5] ▶ フォルダを選択

2 メールにカーソル ▶ [MENU] 4 [1] ▶ 1 ~ [3]

- 選択移動では選択操作 ▶ [移動] が必要です。

3 [移動] ▶ 移動先のフォルダを選択 ▶ 「はい」

◆ メールの検索

送受信したメールを検索します。

1 [メール] ▶ 1 または [5]

2 [MENU] 9 ▶ 各項目を設定

- 初回起動時は、メール検索についての説明が表示されます。[移動] を押すと検索画面が表示されます。

題名／本文： 全角35（半角70）文字以内で入力します。複数の単語で検索する場合は、単語と単語の間に空白を入力します。

- 題名／本文欄の下の項目を選択して、「全てを含む」または「いずれかを含む」を選択します。



差出人（受信メール）／宛先（送信メール）： メール送受信履歴、電話帳から選択します。

日付範囲： カレンダーから日付範囲を選択します。



- [移動] を押すと、検索履歴が表示されます（最大5件）。履歴を選択すると、履歴の条件が入力されて検索画面が表示されます。

3 [検索]

項目に該当するメールが一覧で表示されます。

- 検索中に：検索を中止
- 検索結果画面でを押すと、再検索できます。
- 検索結果画面からは、通常のメール一覧と同様の操作ができます。

✓お知らせ





- 受信/送信メール一覧からの操作： 
- この場合は、フォルダ内のメールだけが検索されます。

◆メールの表示種別

受信/送信メール一覧で指定した種別のメールだけを一時的に表示します。表示を終了すると「すべて表示」に戻ります。

- 未送信メール、FOMAカードのSMSの表示種別は選択できません。

1 ▶ または ▶ フォルダを選択

▶    ▶  ~ 

- 送信メールの場合は「すべて表示」「保護のみ表示」のみ選択できます。
- 「既読のみ表示」では、保護されている受信メールは表示されません。

◆メールのソート

受信/送信メール一覧の並び順を一時的に並べ替えます。

1 ▶ または ▶ フォルダを選択

2 目的的操作を行う

受信メールのソート：  

送信メールのソート： 

3 ~

✓お知らせ

- 「送信者順」または「宛先順」の場合、メールアドレスを電話帳に登録していても電話帳の名前ではなくメールアドレスの順に並び替わります。
- 全角や半角の文字が混在していると、「タイトル順」の並べ替えの結果が50音順と一致しない場合があります。
- SMSやエリアメールが含まれていると、一覧画面ではメッセージの本文の先頭が表示されるため、「タイトル順」で並べ替えた場合、50音順と一致しません。

◆受信メールの既読/未読変更

受信メールの既読/未読を変更します。

- 保護されている受信メールの既読/未読は変更できません。

1 ▶ フォルダを選択 ▶ メールにカーソル

▶   ▶  ~ 

- 選択変更では選択操作▶▶「はい」が、全件変更では「はい」が必要です。







◆メールの保護

受信/送信/未送信メールを保護すると、誤って削除したり、保存領域が足りずに上書きされたりすることを防げます。

- 未読メールは保護できません。
- エリアメールは選択保護/選択解除の操作はできません。

1 ▶ または ~ ▶ フォルダを選択

2 メールにカーソル▶ ▶ ~

- 選択保護/解除では選択操作▶が必要です。
- 状態マークが次のいずれかに変わります。
受信メール： (既読)、 (返信不可)、 (返信済み)、 (転送済み)
送信/未送信メール：

✓お知らせ







- 「全件保護」を選択すると、日時が新しいメールから順に、最大保護件数に達するまで保護されます。

◆メールの削除

受信/送信/未送信メールから不要なメールを削除します。

- 保護されているメールは削除できません。

1 ▶ または ~

- 受信メールを全件削除するときは、   ▶ 認証操作▶「はい」を選択します。
- 送信/未送信メールを全件削除するときは、   ▶ 認証操作▶「はい」を選択します。

2 フォルダを選択▶メールにカーソル▶

3 目的的操作を行う

受信メールの削除：[1]～[7] ▶ 「はい」

送信/未送信メールの削除：[1]～[3] ▶ 「はい」

- 1件削除ではカーソルを合わせたメールが削除されます。
- 選択削除では選択操作▶[6]が、全件削除では認証操作が必要です。

✓お知らせ

- 2in1利用時は、「1件削除」「選択削除」以外の削除操作を行うと、2in1のモードに関わらず、すべてのメールが削除されます。

◆ メール本文などのコピー

メール中の文字をコピーします。コピーした文字は、メール作成画面や電話帳の登録画面などの入力欄に貼り付けられます。

- コピーした文字は最新の1件だけが電源を切るまで記録され、別の場所へ何度でも貼り付けられます。

1 [メール]▶[1]または[5]▶フォルダを選択▶メールを選択
▶[MENU]▶[2]

2 コピー方法を選択

本文コピー：[1]▶開始位置を選択▶終了位置を選択

題名コピー：[2]

選択項目コピー：[3]

貼り付け方法▶P371

✓お知らせ

- デコメール®テンプレート詳細画面やFOMAカードのSMS詳細画面からの操作：[MENU]→「コピー」または「移動/コピー」
- FOMAカードのSMSの場合は、本文、宛先、発信元をコピーできます。
- デコメール®の場合は、装飾はコピーされず、テキストのみコピーされます。
- デコアニメ®の場合は、本文をコピーできません。
- Date To形式の本文は、いったんテキストメモに貼り付けるとスケジュール登録できます。

◆ メールからの電話発信

受信/送信/未送信メールの相手のメールアドレスと電話番号を電話帳に登録している場合は、電話発信できます。

- SMSやメールアドレスが「携帯電話番号@docomo.ne.jp」の場合は、登録なしで電話発信できます。

1 [メール]▶[1]または[4]～[5]▶フォルダを選択▶メールにカーソル▶[MENU]▶[6]

- 宛先が複数ある場合は、電話をかける相手のメールアドレスを選択します。
- 受信/送信メール詳細画面から操作する場合は発信元や宛先、電話番号にカーソルを合わせて[MENU]▶[8]を押します。

2 発信条件を設定▶[MENU]▶[発信]

発信オプション▶P67

◆ 電話番号、メールアドレス、URLの登録

メール中のカーソルを合わせられる電話番号、メールアドレス、URLを電話帳に登録できます。URLはブックマークにも登録できます。

1 [メール]▶[1]または[5]▶フォルダを選択▶メールを選択

2 目的的操作を行う

電話番号を電話帳に登録：電話番号にカーソル▶[MENU]▶[4]▶[1]または[2]▶[1]または[2]

電話帳登録▶P82

- 更新登録するときは登録する電話帳を選択します。

URLを電話帳に登録：URLにカーソル▶[MENU]▶[4]▶[1]または[2]

電話帳登録▶P82

- 更新登録するときは登録する電話帳を選択します。

URLをブックマークに登録：URLにカーソル▶[MENU]▶[4]▶[3]▶タイトル名を入力(全角12(半角24)文字以内)▶[6]▶[登録]▶登録先フォルダを選択

- 同じURLが登録されていると上書きの確認画面が表示されます。

✓お知らせ

- メッセージR/F詳細画面からの操作：[MENU]▶[3]→[1]～[3]
- FOMAカードのSMS詳細画面からも同様に操作できます。
- microSDカードのメール詳細画面からの操作：[MENU]▶[4]
- デコメール®からは登録できない場合があります。
- メール本文などに複数のメールアドレスが列記されている場合は、登録できないことがあります。

メール送受信履歴

送受信したメールの宛先や発信元をメールの履歴として記録しておく機能です。履歴を利用してメールを作成したり、電話帳に登録したりできます。

◆ メール送受信履歴の表示

メール送受信履歴を表示します。

- 送信履歴と受信履歴はそれぞれ最大30件記録されます。超過すると古いものから上書きされます。
- 同じ宛先にメールを送信した場合は、送信履歴には最新の1件のみが記録されます。
- 返信不可のiモードメールやSMSの受信履歴は記録されません。

〈例〉メール送信履歴を表示する

 [送履歴]







- 表示する相手を選択すると詳細画面が表示されます。



メール送信履歴一覧



メール送信履歴詳細

- マークの意味は次のとおりです。
 - : iモードメール送受信
 - : SMS送受信
 - : Bアドレス/Bナンバーの送受信(2in1がデフォルトモード時)
 - : 海外滞在時(GMT+09:00を除く)の送受信*
 - : フェムトセル在圏中のiモードメール送受信
 - : フェムトセル在圏中のSMS送受信
- * 送受信日時が記録されていないときなど、表示されない場合があります。

メール受信履歴の表示:  [受履歴]

✓お知らせ

- 2in1利用時は、送信履歴と受信履歴それぞれAアドレス/Aナンバー最大30件、Bアドレス/Bナンバー最大30件まで記録されます。

❖ メール送受信履歴の操作

メール送受信履歴表示中に次の操作ができます。

iモードメールの作成: 履歴にカーソル▶  [作成]

- SMS履歴の場合は、相手の電話番号とメールアドレスを電話帳に登録しているとメールアドレスを宛先にしたメール作成画面が、登録していないと電話番号を宛先にしたメール作成画面が表示されます。



SMSの作成: 履歴にカーソル▶  (1秒以上)

- iモードメール履歴の場合は、相手のメールアドレスと電話番号を電話帳に登録しているとSMSを作成できます。

電話帳に登録: 履歴にカーソル▶ **MENU**▶ **5**▶ **1**または**6**▶ **1**または**2**

電話帳登録→P82

- 更新登録するときは登録する電話帳を選択します。

電話をかける:  または  [テレビ電話]

- iモードメール履歴の場合は、相手のメールアドレスと電話番号を電話帳に登録していると電話をかけられます。

リダイヤル/着信履歴の表示:  [リダイヤル/着信履歴]

iモードメールの受信/拒否設定: 履歴にカーソル▶ **MENU**▶ **3**▶ 「はい」

受信/拒否設定→P163

詳細画面の表示を切り替え: 詳細画面で **MENU**▶ **0**▶ **1**~**3**

- 電話帳、リダイヤル、着信履歴、プロフィール情報にも反映されます。

◆ メール送受信履歴の削除

メール送受信履歴を削除します。

1 メール送受信履歴一覧で履歴にカーソル▶ **MENU**▶ **7**▶ **1**~**3**▶ 「はい」

- 1件削除ではカーソルを合わせた履歴が削除されます。
- 選択削除では選択操作▶  が、全件削除では認証操作が必要です。

4 優先順位を選択

選択した行の上に新しい振り分け条件が追加されます。



- 1件目の振り分け条件を登録する場合は、「[最後に追加する]」を選択します。
- 優先順位の高い条件から順に並びます。
- 登録済みの条件を変更したときは「[最後に追加する]」は、「[最後に移動する]」と表示されます。
- 自動振り分け設定が「OFF」のときは、「ON」にするかの確認画面が表示されます。

✓お知らせ

- 複数の条件を設定すると、優先順位の高い条件から順に判定され、先に条件に合ったフォルダに保存されます。すべての条件に合わなかったメールは、「受信BOX」または「送信BOX」フォルダに保存されます。
- 2in1 利用時は、各モード共通の振り分け条件として受信/送信メールそれぞれ30件登録できます。デュアルモード時は共通の振り分け条件以外に、A/Bアドレスの振り分け条件を受信/送信メールそれぞれ30件登録できます。なお、2in1のモードに関わらず、登録した振り分け条件に該当するメールがすべて振り分けられません。
- 2in1 利用時、エリアメールの題名は、モードごとに振り分けられません。

◆送受信メールからの振り分け条件設定

送受信メールから振り分け条件を設定します。

- 1  ▶ **1** または **5** ▶ フォルダを選択 ▶ メールにカーソル ▶ **MENU** **8** **4** ▶ **1** または **2**
- 2 登録内容を確認 ▶  **[確定]** ▶ 振り分け先フォルダを選択 ▶ 優先順位を選択

◆メール振り分け条件の確認・変更・削除

振り分け条件を確認・変更・削除します。

- 1  **9** **2** ▶ **2** または **3**

2 目的の操作を行う

条件の確認：振り分け条件を選択

条件の変更：

- ① 振り分け条件にカーソル ▶ **MENU** **2** ▶ 振り分け条件を設定
振り分け条件の設定の操作→P159「メール振り分け条件設定」操作2~4
- ② **「はい」**
優先順位の変更：振り分け条件にカーソル ▶ **MENU** **5** ▶ 移動する位置を選択
• 一覧の最後に移動するときは、「[最後に移動する]」を選択します。
削除：振り分け条件にカーソル ▶ **MENU** ▶ **3** または **4** ▶ **「はい」**
• 1件削除ではカーソルを合わせた条件が削除されます。
• 全件削除では認証操作が必要です。

◆署名の設定

署名を登録して、i モードメールやSMSの本文に挿入することができます。

◆署名の自動挿入設定

新規、返信、転送メール作成時に署名を自動挿入するかを設定します。

- 1  **9** **3** **1** ▶ **1** または **2**

◆署名の登録

i モードメールやSMSの本文に挿入する署名を登録します。

- 1  **9** **3** **2** ▶  **[編集]** ▶ 署名を入力 (全角5000 (半角10000) 文字以内) ▶  **[登録]**

✓お知らせ

- 既にメール本文に装飾や文字などが入力されている場合や、受信メールを引用して返信、転送する場合は、署名に設定した背景色は反映されません。
- 署名もメール本文の文字数 (バイト数) に含まれます。
- テコメアニメ®に署名は挿入できません。

- 次の場合は、SMSに署名を挿入できません。
 - 送信文字種が「英語」の場合
 - 装飾（デコレーション）した署名の場合
 - 署名を挿入すると本文の文字数が70文字を超える場合

◆ i モード問い合わせの設定

i モード問い合わせの項目を設定します。

1 [✉] [9] [8] ▶ 問い合わせ項目を選択 ▶ [🔍] [登録]

- いずれかを選択しないと登録できません。

◆ メール選択受信設定

i モードメールを自動受信せずに、必要なメールだけを選択して受信するかを設定します。

- 本設定は海外設定のメール選択受信設定にも反映されます。
- エリアメール、SMS、メッセージR/Fは本設定に関わらず自動受信します。

1 [✉] [9] [6] [2] ▶ [1] または [2]

- 「ON」にすると、メールを自動的に受信できないことを示す画面が表示されます。

◆ メールグループの登録

複数のメールアドレスをメールグループとして登録しておくと、i モードメールを簡単な操作で複数の宛先に送信できます。

- メールグループは最大20件登録できます。1つのメールグループには、最大5件のメールアドレスを登録できます。

1 [✉] [9] [5]

2 [🔍] [追加]

- メールの作成：メールグループにカーソル ▶ [✉] [作成]
- メールグループ名の編集：メールグループにカーソル ▶ [MENU] [2]
- メールグループのコピー：メールグループにカーソル ▶ [MENU] [3]
- メールグループの削除：メールグループにカーソル ▶ [MENU] [4] ▶ [1] または [2] ▶ 「はい」
 - 1件削除ではカーソルを合わせたメールグループが削除されます。
 - 全件削除では認証操作が必要です。
- メールグループ内の登録済みのメールアドレスを操作：メールグループを選択 ▶ 操作5に進む

3 メールグループ名を入力（全角8（半角16）文字以内） ▶ [🔍] [登録]

- 続けて別のメールグループを登録する場合は、[🔍] を押します。

4 メールアドレスを登録するメールグループを選択

5 [✉] [追加] ▶ 各項目を設定

宛先種別：「TO」「CC」「BCC」を設定します。

アドレス：半角50文字以内で入力します。

- メール送受信履歴、電話帳から入力するときは [MENU] ▶ [1] ~ [3] ▶ 宛先を選択します。

登録済みのメールアドレスを編集：メールアドレス（または名前）にカーソル ▶ [MENU] [1] ▶ 編集

登録済みのメールアドレスを1件削除：メールアドレス（または名前）にカーソル ▶ [MENU] [2] ▶ 「はい」 ▶ 操作7に進む

登録済みのメールアドレスの詳細を表示：[MENU] [3] ▶ 確認が終わったら [戻る]

6 [🔍] [確定]

- 他のメールアドレスを追加する場合は、操作5から繰り返します。

7 [🔍] [登録]

◆ メール返信引用設定

受信メール/SMSの一覧や詳細画面で、[🔍] を押して返信メールを作成するときに、受信メールを引用するかどうかと、引用する本文の先頭に付ける引用文字を設定します。

1 [✉] [9] [4] [1] ▶ 各項目を設定 ▶ [🔍] [登録]

引用：メール返信時に本文を引用するかを設定します。

引用文字：全角1（半角2）文字以内で入力します。

- 引用文字も本文の文字数に含まれます。
- 送信できない文字が設定された場合、お買い上げ時の引用文字が使用されます。

◆ クイック返信の設定

i モードメールに返信する際にクイック返信を使用するかを設定します。

1  **9** **4** **2** ▶ **1** または **2**

◆ クイック返信の本文の登録

クイック返信で使用する本文を登録します。

• 最大5件登録できます。

1  **9** **4** **3**

2 **本文を選択** ▶ **本文を入力** (全角20 (半角40) 文字以内)

▶  **【登録】** ▶ **「はい」**

本文の参照：本文にカーソル ▶  **【参照】**



本文の削除：本文にカーソル ▶  **【1】** ▶ **「はい」**

本文の全件リセット：  **【2】** ▶ **認証操作** ▶ **「はい」**

新たな本文の登録： **「*新しい返信本文」** ▶ **本文を入力** ▶  **【登録】**

◆ メール一覧の表示形式の設定

受信/送信メール一覧の表示形式を設定します。

1  **9** **6** **5** ▶ **各項目を設定** ▶  **【登録】**

表示スタイル：表示するスタイルを設定します。

本文お試し表示：メール一覧の下に本文を表示させるかを設定します。

自動既読設定：受信メール一覧の本文お試し表示で、本文がすべて表示されたときに、既読にするかを設定します。



✓お知らせ

- 未送信メール一覧、FOMAカードのSMS一覧の表示形式は、本設定に関わらず2行表示で、本文お試し表示は表示されません。
- メール検索結果画面の表示形式は、本設定に関わらず本文お試し表示は表示されません。
- 自動既読設定を「ON」に設定して、表示種別で「未読のみ表示」を選択して、受信メール一覧を表示した場合は、受信メール一覧の下にメール本文がすべて表示されても既読になりません。

◆ メール受信添付ファイル設定

i モードメールを受信した際、添付されたファイルを同時に受信するかを、ファイルの種類ごとにあらかじめ設定しておきます。

- 自動受信しないように設定したファイルは、選択受信添付ファイルとして受信します。→P152
- 本文中に貼付された画像やメロディは、本設定に関わらず自動受信します。

1  **9** **6** **3** ▶ **受信するファイルの項目を選択** ▶  **【登録】**



- 「ツールデータ」とは、電話帳、ブックマーク、スケジュールです。
- 「その他」とは、WordやExcel、PowerPoint、その他のファイルです。

◆ 添付ファイル自動再生設定

i モードメールやメッセージR/Fを表示した際、添付または本文中に貼付されたメロディやFlash画像の効果音を自動的に再生するかを設定します。

1  **9** **6** **4** ▶ **1** または **2**

✓お知らせ

- 「自動再生する」に設定した場合、メロディが添付されている受信/送信メール、メールテンプレート、メッセージR/Fを表示すると、音量設定のメロディ音量でメロディが1回再生されます。複数のメロディが添付されているときは順番に再生されます。停止するときは  を押します。
- 「自動再生する」に設定した場合、効果音がついたデコメアニメ®を表示すると、音量設定のメロディ音量で再生されます。停止するときは  を押します。そのメールにメロディが添付されていた場合は、メロディのみ再生されます。効果音付きのデコメアニメ®作成時のプレビュー画面や送受信したデコメアニメ®のリトライ画面、デコメアニメ®テンプレート詳細画面を表示すると、本設定に関わらず効果音が再生されます。
- メッセージR/Fが自動表示されたときは、本設定に関わらずメロディは自動再生されません。

◆ メール文字サイズの変更

メールを表示するときの文字サイズを5種類から変更します。

- デコメ®絵文字 (絵文字D) の文字サイズは変更されません。

1  **9** ▶ **1** または **5** ▶ **フォルダを選択** ▶ **メールを選択**
▶  **【3】** **1** ▶ **文字サイズを選択**

✓お知らせ

- デコメール®テンプレート詳細画面やFOMAカードのSMS詳細画面からの操作：
[MENU] → 「表示」 → 「文字サイズ」
- microSDカードの受信/送信/未送信メールの詳細画面からの操作：
[MENU] [3]
- 文字サイズの変更は、次に設定を変更するまで保持されます。
- 本設定は文字サイズ設定のメール閲覧にも反映されます。
- メール作成時や編集時の文字サイズは文字サイズ設定で変更できます。→P108

◆受信・自動送信表示設定

i モードメールやSMSなどの受信中画面や受信結果画面、圏内自動送信中の画面を、FOMA端末の操作中に優先して表示させるかを設定します。

1 [] [9] [6] [1] ▶ [1] ~ [3]

操作優先：受信中画面および受信結果画面、送信中画面を表示しません。

通知優先：受信中画面および受信結果画面、送信中画面を表示します。

開：操作/閉 **通知優先**：FOMA端末を開いているときは操作優先、閉じているときは通知優先になります。

✓お知らせ

- 「操作優先」に設定しても、メニュー表示中は「通知優先」で動作します。
- 「通知優先」に設定しても、音声電話中やカメラ起動中、ストリーミングタイプのi モーション再生中、i アプリ動作中、アラーム鳴動中、エリアメール受信中等では、「操作優先」で動作します。

◆受信/拒否設定 (迷惑メール対策)

送受信メールから相手のメールアドレスを指定して、i モードメールの「受信/拒否設定」を登録します。

- 迷惑メール対策の詳細については『ご利用ガイドブック (i モード (FOMA) 編)』をご覧ください。
- i モードセンターに接続後は、画面の指示に従って操作してください。

〈例〉送受信メール一覧から設定する

1 [] ▶ [1] または [5] ▶ フォルダを選択

2 i モードメールにカーソル ▶ [MENU] [8] [5] ▶ 「はい」

i モードセンターに接続され、指定したメールアドレスの受信/拒否設定の画面が表示されます。

✓お知らせ

- i Menuの「お客様サポート」内の「メール設定」に接続し、「受信/拒否設定」などの設定状況を確認する：
[] [9] [6] [7] ▶ 「はい」

◆編集時自動保存設定

i モードメールやSMSの作成時に保存操作をせずに [] を押して編集を終了したときに、自動的に未送信メールのフォルダに保存するかを設定できます。

1 [] [9] [7] ▶ [1] または [2]

✓お知らせ

- 「ON」の場合でも、保存領域の空きが足りないときは保存されません。また、10000バイトを超える場合は一部保存されないことがあります。

メッセージR/F受信

メッセージR/Fは自動的に受信します。

1 メッセージR/Fを受信

[] と [] (青) または [] (緑) が点滅し、「メッセージR受信中…」または「メッセージF受信中…」と表示されます。

メッセージR/F着信音が鳴り、ランプが点灯または点滅して受信結果画面が表示されます。

受信したメッセージRは「メッセージR」フォルダ、メッセージFは「メッセージF」フォルダに保存されます。

- [] (青)：受信を中止
受信時の状況によっては受信する場合があります。

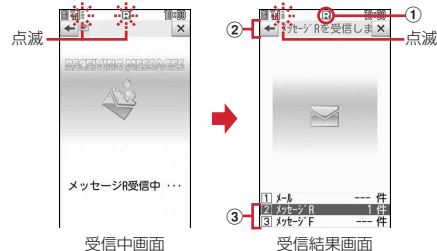

① マーク

 (青)：未読のメッセージRあり  (緑)：未読のメッセージFあり

② 受信結果テロップ







③ 受信したメッセージR/Fの件数

- 受信結果画面が表示されてから未読メッセージR/Fの内容が表示され約15秒間何も操作しないと、受信前の画面に戻ります。

受信に失敗したとき

受信結果画面の「メッセージR」「メッセージF」の後ろに「X」が表示されます。受信し直すには、iモード問い合わせを行ってください。

✓お知らせ

- 複数のメール、メッセージR/Fを同時に受信したときは、最後に受信したメール、メッセージR/Fに設定した条件に従って動作します。
- メッセージR/Fを受信すると、iモードセンターに保管されているメッセージR/Fは削除されます。
- 次のような場合に送られてきたメッセージR/Fはiモードセンターに保管されません。
 - 電源が入っていないときやiモード圏外するとき
 - テレビ電話中
 - お預かりセンター接続中
 - おまかせロック中やセルフモード中
 - FirstPassセンター接続中
 - 受信に失敗したとき
 - SMS受信時
 - 赤外線通信/iC通信中
- 未読メッセージR/Fと保護されているメッセージR/Fで保存領域が満杯のとき
- 保存領域の空きが足りないときや最大保存件数を超えるときは、保護していない未読以外の古いメッセージR/Fから順に上書きされます。
- 未読メッセージR/Fと保護されているメッセージR/Fで保存領域が満杯で書ききれないときは、メッセージR/Fの受信は中止され、画面には (赤)や (赤)が表示されます。受信する場合は、未読メッセージR/Fの内容表示、不要メッセージR/Fの削除、保護解除などを行う必要があります。
- iモードセンターにメッセージR/Fが残っているときはやが表示されます。ただし、メッセージR/Fがあっても表示されない場合があります。また、iモードセンターの保管件数が満杯になったときは、マークがやに変わります。

◆新着メッセージR/Fの表示

受信したメッセージR/Fをすぐに表示します。

1 受信結果画面で または

-  を押すとiモードメールが表示されます。

2 メッセージR/Fを選択

メロディが添付されている場合の再生について→P162
メッセージR/Fの見かた→P165

◆メッセージ自動表示設定

自動受信したメッセージR/Fの内容を自動的に(約15秒間)表示するかを設定します。

- 自動表示するように設定すると、次のタイミングで自動表示されます。
 - 待受画面表示中、メニュー表示中：受信結果画面から受信前に戻るとき
 - 音声電話中(マルチアクセス/マルチタスク利用時を除く)：通話終了後

1 ▶ ~

✓お知らせ

- 自動表示中にキー操作をしなかった場合は、未読の状態でご保存されます。

メッセージR/Fの操作

メッセージR/Fの表示・削除・保護などの操作をします。





1 ▶ 「メッセージR」または「メッセージF」

2 目的の操作を行う

表示：メッセージR/Fを選択

削除：メッセージR/Fにカーソル▶   ▶  ~  ▶ 「はい」

- 1件削除ではカーソルを合わせたメッセージR/Fが削除されます。
- 選択削除では選択操作▶  が、全件削除では認証操作が必要です。

保護/保護解除：メッセージR/Fにカーソル▶   ▶  ~ 

- 選択保護/解除では選択操作▶  が必要です。
- 保護/解除されたメッセージR/Fの状態マークがまたはに変わります。

表示種別： **MENU** **3** ▶ **1** ~ **4**

・「既読のみ表示」を選択すると、保護されているメッセージR/Fは表示されません。

ソート： **MENU** **4** ▶ **1** ~ **3**

・タイトルに、全角や半角、英字、漢字、URL表示のものが混在していると、「タイトル順」の並べ替えの結果が50音順と一致しない場合があります。

文字サイズの変更：メッセージR/Fを選択 ▶ **MENU** **6** ▶ 文字サイズを選択

◆メッセージR/F一覧画面／詳細画面の見かた

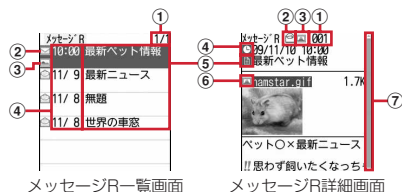

① ページ番号／総ページ数（一覧画面）、メッセージR/F番号（詳細画面）

② 状態マーク

一覧画面

☐: 未読 ☐: 既読 ☐: 保護

詳細画面

☐: 既読 ☐: 保護

③ 添付ファイルの種類

一覧画面

🖼️: 画像 🎵: メロディ 📎: トルカ 📎: 複数添付ファイルあり

詳細画面

🖼️: 画像 🎵: メロディ 📎: トルカ 📎: 複数添付ファイルあり

④ 受信日時

・一覧画面の場合は、受信した日付が当日の場合は時刻、当日以外の場合は日付で表示されます。

⑤ タイトル

⑥ 添付ファイルの種類（詳細）

🖼️: 画像 📎: 画像（メール添付やFOMA端末外への出力不可）

📎: 画像（データ異常） 🎵: メロディ

🎵: メロディ（メール添付やFOMA端末外への出力不可）

📎: メロディ（データ異常） 📎: トルカ 📎: トルカ（データ異常）

⑦ スクロールバー

・すべての行が表示されていないときに📎を1秒以上押すと、全体に対する現在の位置が一時的に表示されます。メッセージR/F詳細画面で**MENU** **7**を押すと、表示／非表示の切り替えができます。

◆添付ファイルの表示・保存

メッセージR/Fの添付されているファイルを表示・保存します。

1 メッセージR/F一覧を表示

マークの意味→P165「メッセージR/F一覧画面／詳細画面の見かた」

2 ファイルが添付されているメッセージR/Fを選択

3 目的の操作を行う

表示・再生：ファイル名を選択

・添付された画像の場合は、画像の表示／非表示が切り替わります。
・1Kバイトを超えるトルカは表示できません。

本文中の画像を保存： **MENU** **4** ▶ **1** または **2** ▶ 画像を選択 ▶ **📎**

【保存】 ▶ 保存先を選択

画像の保存→P182

画像の保存：ファイル名にカーソル ▶ **MENU** **5** **2** ▶ **📎** 【保存】 ▶ 保存先を選択

画像の保存→P182

メロディの保存：ファイル名にカーソル ▶ **MENU** **5** **2** ▶ **🎵** 【保存】

メロディの保存→P182

トルカの保存： **1** または **2**

・トルカによっては一方しか選択できない場合があります。

タイトルの表示：ファイルにカーソル ▶ **MENU** **5** **3**

・画像の場合は操作できません。

✓お知らせ-----

・トルカによっては、一度しか保存できない場合があります。

緊急速報「エリアメール」



気象庁から配信される緊急地震速報などを受信することができるサービスです。

- ・ i モードを契約しなくても、エリアメールの受信ができます。
- ・ 受信できなかったエリアメールを後で受信することはできません。
- ・ 次のような場合は、受信できません。
 - 電源が入っていない場合や圏外の場合
 - 音声電話中やテレビ電話中
 - おまかせロック中やセルフモード中
 - お預かりセンター接続中
 - 赤外線通信 / iC通信 / microSDカード使用中などのデータ転送モード中
 - 国際ローミング中
 - ソフトウェア更新中
- ・ 次のような場合は、受信できないことがあります。
 - i モード通信中
 - パソコンとつないだバケット通信中、64Kデータ通信中
 - パターンデータ更新中
- ・ ストリーミングタイプの i モーション再生中は、受信しても受信完了画面または内容表示画面は表示されません。





緊急速報「エリアメール」受信

エリアメールは自動的に受信します。

◆ 緊急地震速報のエリアメールを受信したとき

-  が点灯し、ランプが赤色で点滅し、専用のブザー警報音が鳴り、パイプレータが振動し、内容表示画面が表示されます。
- ・ 内容表示画面は、、 のいずれかを押しすと消去されます。
 - ・ ブザー警報音の音量はメール・メッセージ着信音量の「Level 6」です。変更はできません。
 - ・ パイプレータの動作パターンは、「メロディ連動」で振動します。
 - ・ お買い上げ時は、マナーモード中、公共モード（ドライブモード）中でも、鳴動します。なお、各モードに従い、鳴動しないように設定できます。→ P167

◆ 緊急地震速報以外のエリアメールを受信したとき

-  が点灯し、ランプが赤色で点滅し、専用のエリアメール着信音が鳴り、受信完了画面または内容表示画面が表示されます。
- ・ エリアメール受信時に受信完了画面または内容表示画面のどちらが表示されるかは配信元の設定によります。
 - ・ 内容表示画面は、、、 のいずれかを押しすと、受信完了画面は任意のキーを押し画面をタッチまたは約15秒間何も操作しないと消去されます。
 - ・ エリアメール着信音の音量は音量設定のメール・メッセージ着信音量に従い、鳴動時間は着信音設定のメール・メッセージ着信音のメール着信音の鳴動時間に従い、パイプレータはパイプレータ設定のメール・メッセージ着信音のメール着信時の設定に従います。なお、パイプレータの動作パターンは、「メロディ連動」で振動します。
 - ・ お買い上げ時は、マナーモード中、公共モード（ドライブモード）中でも、鳴動します。なお、各モードに従い、鳴動しないように設定できます。→ P167

✓お知らせ

- ・ 受信したエリアメールは受信メールのフォルダに保存されます。受信メール全体の空き容量に関わらず、エリアメールの最大保存件数を超過すると保護以外の古いエリアメールから上書きされます。

エリアメール設定

エリアメールに関連したさまざまな設定をします。





◆ エリアメールの受信設定

緊急速報「エリアメール」を受信するかを設定します。

- 1     ▶ 「**ご注意**」を確認 ▶ 利用するかどうかの欄を選択 ▶  または  ▶  【登録】

◆ エリアメールのブザー鳴動時間

緊急情報を受信したときに鳴る専用のブザー警報音の鳴動時間を設定します。

- 1     ▶ 時間を入力（1～30秒）▶  【登録】

◆ エリアメールのマナー／公共モード時設定

マナーモード中、公共モード（ドライブモード）中にエリアメールを受信したときの鳴動方法を設定します。

1  **7** **2** **3** ▶ **1** または **2**

◆ エリアメールの着信音確認

専用のブザー警報音、エリアメール着信音を確認します。

1  **7** **2** **4** ▶ **1** または **2**

◆ エリアメールの受信登録

緊急情報以外に受信するエリアメールを登録します。

- 最大20件登録できます。
- 緊急情報（緊急地震速報、災害・避難情報）のみを受信する場合は、受信登録の必要はありません。

1  **7** **2** **5** **1**

2 目的的操作を行う

登録：  **[追加]** ▶ 認証操作 ▶ 各項目を設定 ▶  **[確定]**

- エリアメール名は任意の名称を全角15（半角30）文字以内で入力します。
- Message IDはサービス提供者から付与される4桁のIDを入力します。

編集：エリアメール名を選択 ▶ 認証操作 ▶ 各項目を設定 ▶  **[確定]**

削除：エリアメール名にカーソル ▶ **MENU** **2** ▶ 認証操作

- お買い上げ時に登録されている「緊急地震情報」「災害・避難情報」は、編集や削除はできません。

SMS作成・送信

携帯電話番号を宛先にして文字メッセージを送信します。

- ドコモ以外の海外通信事業者をご利用のお客様の間でも送受信できます。ご利用可能な国・海外通信事業者については、ドコモのホームページをご覧ください。
- 受信／送信／未送信のSMS一覧／詳細画面の見かた→P153

1  **7** **1** **1** ▶ 宛先欄を選択

2 入力方法を選択 ▶ 宛先を入力

メール送受信履歴からの入力：「メール送信履歴」または「メール受信履歴」 ▶ 履歴を選択

電話帳からの入力：「電話帳参照」 ▶ 電話帳検索 ▶ 電話帳を選択
直接入力：「直接入力」 ▶ 宛先を入力（半角数字20文字以内）

- 宛先がドコモ以外の海外通信事業者の場合は、「+」を含めた21文字まで入力して送信できます。
- 宛先がドコモ以外の海外通信事業者の場合は、「+」（**0**）を1秒以上押す）「国番号」「相手の携帯電話番号」の順で入力するか、または「010」「国番号」「相手の携帯電話番号」の順で入力します（受信した海外からのSMSに返信する場合も、「+」または「010」を入力します）。携帯電話番号が「0」で始まる場合は「0」を除いて入力します。

3 本文欄を選択 ▶ 本文を入力

- SMS設定で設定した送信文字種により入力できる文字数が異なります。

署名の挿入：本文欄を選択 ▶ **MENU** **4** **9**

参照メールの表示：本文欄を選択 ▶ **MENU** **6** **1** ▶ 参照元を選択 ▶ フォルダを選択 ▶ 参照するメールにカーソル ▶  **[参照表示]** ▶ 「OK」

- 「OK（以後非表示）」を選択すると、操作説明の画面は表示されなくなります。
- 表示中の参照メールは次の操作ができます。
 - タッチ操作で上下にスライド（または、すばやくスライド）：上下スクロール
 - タッチ操作で左右にすばやくスライド/**MENU** **6** ▶ **2** または **3**：前後のメール切り替え
 - **MENU** **6** **4**：参照メールの変更
 - **MENU** **6** **1**：参照メールの解除
- 参照メールに添付または本文中に貼付されているメロディやFlash画像の効果音は再生されません。
- フォルダ一覧、メール一覧で **MENU** を押すたびに受信／送信メールの表示が切り替わります。

4 **[送信]**

保存：**MENU** **2**

- 「未送信BOX」フォルダに保存され、待受ショートカットの貼り付け確認画面が表示されます。ただし、既に待受ショートカットに貼り付けているメールを再編集して保存した場合は、確認画面は表示されません。

✓お知らせ

- 送信が正常に終了したSMSは、送信メールのフォルダに保存されます。保存領域の空きが足りないときや最大保存件数を超えるときは、保護していない古い送信メールから上書きされます。
- 電波状況や送信する文字の種類、相手の端末によっては、相手に文字が正しく表示されない場合があります。
- 本文入力中の改行は、相手の端末によっては空白に置き換わります。
- 送信文字種が日本語の場合は、半角カタカナを使うと、受信側に正しく表示されない場合があります。絵文字を使うと♥は♡に、☺以外の絵文字は空白に置き換わって表示されます。
- 送信文字種が英語の場合は、記号 (| ` ^ { } [] ~ ¥) を入力すると送信できる文字数が少なくなります。また、記号 (`) は入力できますが、送信すると受信側で空白に置き換わって表示されます。
- 送信に失敗したSMSは「未送信BOX」フォルダに保存されます。
- 送達通知を「要求する」に設定して送信した場合は、SMSが相手のFOMA端末に届いたことをお知らせする送達通知が送られてきます。送達通知は受信メールのフォルダに保存されます。
- 発信者番号通知設定が「通知しない」の場合でも、SMS送信時は送信相手に発信者番号が通知されます。
- 未送信メールの保存領域の空きが足りないときや最大保存件数を超えるときは、SMSを作成できません。未送信メールのフォルダから不要な i モードメール、SMSを削除してください。
- 2in1 利用時は、BナンバーではSMSは送信できません。
- SMS作成中に [] を押して編集を終了した場合に、自動保存されるように設定できます。→P163

◆送信/未送信SMSの編集

送信したSMSや未送信のSMSを編集して送信します。→P147

SMS受信

SMSは自動的に受信します。

1 SMSを受信

[] が点滅し、「メッセージ受信中…」と表示されます。メール着信音が鳴り、ランプが点灯または点滅して受信結果画面が表示されます。受信したSMSは受信メールのフォルダに保存されます。

- SMS受信中に [] : 受信を中止
受信時の状況によっては受信する場合があります。

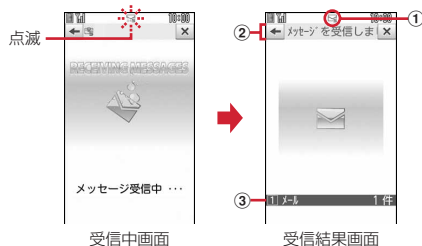

① マーク

[] : 未読SMSあり [] : 未読 i モードメールとSMSあり

② 受信結果テロップ

③ 受信したSMSの件数

- 受信結果画面が表示されてから約15秒間何も操作しないと自動的に受信前の画面に戻ります。

新着SMSの表示: 受信結果画面で [1] ▶ フォルダを選択 ▶ SMSを選択



・受信したSMSに返信したり、転送したりできます。→P149

受信に失敗したとき

受信結果画面の「メール」の後ろに「X」が表示されます。受信し直すには、SMS問い合わせを行ってください。

✓お知らせ

- 複数のメール、メッセージR/Fを同時に受信したときは、最後に受信したメール、メッセージR/Fに設定した条件に従って動作します。
- 保存領域の空きが足りないときや最大保存件数を超えるときは、未読または保護以外の古い受信メールから上書きされます。
- i モードメール、メッセージR/F、エリアメール受信中はSMSを自動受信しません。SMS問い合わせを行ってください。
- ドコモ以外の海外通信事業者からSMSを受信した場合は、発信元のアドレスに自動的に「+」が付きます。電話帳に「+」を付けて登録していると、電話帳で登録している名前が表示されます。
- スキャン機能設定のメッセージスキャンが「有効」のときに、電話番号やURLが記載されているSMSを受信し、表示しようとする、注意を示す画面が表示されます。

- 未読メールと保護されているメールで保存領域が満杯で書きできないときは、SMSの受信は中止され、画面にはやが表示されます。受信する場合は、未読メールの内容表示、不要メールの削除、保護解除などを行う必要があります。
- FOMAカードへの保存を指定されているSMSを受信すると、直接FOMAカードに保存されます。ただし、FOMAカードに保存されているSMSが20件に達している場合は、SMSを受信できません。不要なSMSを削除してから、SMS問い合わせを行ってください。

SMS問い合わせ

圏外にいた間や電源を切っていた間などに、SMSが届いていないかを問い合わせます。



- 受信するまでに時間がかかる場合や電波状態によってはSMS問い合わせができない場合があります。

1  **7** **1** **5**

SMS設定

SMSを送信するときの文字の種類や送達通知の要求などを設定します。

SMS Center、アドレス、Type of Numberの設定は、通常変更する必要はありません。

1  **7** **1** **4** ▶ 各項目を設定 ▶  [登録]

送信文字種：送信するメッセージの文字種を選択します。「日本語」に設定すると、70文字以内で入力できます。「英語」に設定すると、半角英数字160文字以内で入力できます（`、[]、・、* を除く）。

送達通知：送信するSMSの送達通知の配信を要求するかを設定します。

有効期間：送信したSMSを相手を受け取れないときに、SMSセンターで保管する期間を選択します。

- 「0日」を設定すると一定時間再送が行われた後、SMSセンターから削除されます。

SMS Center：ドコモ以外のSMSサービスを受ける場合に設定します。
アドレス：SMS Centerを「その他」にしたときは、半角20文字以内でメールアドレスを入力します。

Type of Number：「International」「Unknown」から選択します。

- SMS Center欄で「その他」を選択し、かつアドレス欄に番号を設定した場合は、Type of Numberを「Unknown」に設定する必要があります。

✓お知らせ

- SMS作成画面からの操作： **3**
この場合、送達通知、有効期間のみ設定でき、作成中のSMSにだけ有効です。
- 送信文字種、有効期間、SMS Center、アドレス、Type of Numberの設定は、FOMAカードに保存されます。

FOMAカードのSMS管理

FOMAカードにSMSを移動／コピーしたり、FOMAカードのSMSを表示・削除・FOMA端末へ移動したりします。

◆SMSをFOMAカードへ移動／コピー

送受信したSMSをFOMA端末からFOMAカードに移動／コピーします。

- 未送信SMSは、FOMAカードに保存できません。
- 送信SMSを移動またはコピーする場合は、対応する送達通知があると同時に移動またはコピーされます。
- 保護したSMSをFOMAカードに移動／コピーすると、移動／コピー先で保護は解除されます。

1  ▶ **1** または **5** ▶ フォルダを選択

2 SMSにカーソル ▶  **4** ▶ **2** または **3** ▶ **1** または **2** ▶ 「はい」

- 選択移動／コピーでは選択操作 ▶  が必要です。

◆FOMAカードのSMSの操作

FOMAカードのSMSを表示・削除・FOMA端末へ移動などの操作をします。

1  **7** **1**

2 目的的操作を行う

FOMAカード受信SMSの表示：**2**

FOMAカード送信SMSの表示：**3**

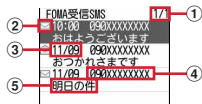

① ページ番号／総ページ数

② 状態マーク

☐: 未読 (返信可) ☐: 未読 (返信不可) ☐: 既読 (返信可)

*☐: 既読 (返信不可) ☐: 送達通知、着信通知

☐: SMS違反

③ 送受信日時

当日の場合は時刻が、当日以外の場合は日付が表示されます。
送信SMSの場合は、送達通知のある送信SMSを除き、送信日時のデータが消去されます。

④ 発信元／宛先

電話帳に登録しているときは名前が表示されます。

⑤ 本文の先頭

- 一覧の既読、未読のマークは、FOMAカードのSMSを表示したかを示します。移動またはコピー前の既読、未読の状態も引き継がれます。
- 海外から送られてきたSMSでは発信元の先頭に「+」が表示されます。
- データ異常のSMSには*☐や☐が表示されます。*☐が表示されたSMSは、受信日時は「-/」(受信当日のみ)になり、発信元や本文の先頭は表示されません。☐が表示されたSMSは、詳細表示が不可能なSMSです。
- 海外滞在時 (GMT+09:00を除く) に受信したSMSには、受信日時の後ろに☐が表示される場合があります。

3 表示するSMSを選択

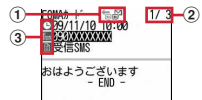

① マーク

☐: 受信 (返信可) ☐: 受信 (返信不可) ☐: 送信

☐: 送達通知、着信通知 ☐: FOMAカードのSMS

② メール番号／件数

③ マーク

☐: 日時 ☐: 宛先 ☐: 発信元 ☐: 発信元 (返信不可)

☐: 題名「受信SMS」「送信SMS」

- 送信SMSをFOMAカードに移動またはコピーした場合、FOMAカードの送信SMSから送信日時のデータが消去されます。ただし、送達通知のある送信SMSの場合は、送信日時が表示されます。
- データ異常のSMSには☐の代わりに*☐が表示され、*☐以外は表示されません。
- 海外滞在時 (GMT+09:00を除く) に受信したSMSには、受信日時の後ろに☐が表示される場合があります。

FOMAカードのSMSをFOMA端末に移動／コピー：

① SMSにカーソル ▶ MENU **3** ▶ **1** ~ **4**

- 選択移動／コピーでは選択操作 ▶ **6** が必要です。

② **6** ▶ 移動先のフォルダを選択 ▶ 「はい」

- 送達通知のある送信SMSを移動またはコピーすると、対応する送達通知が同時に受信メールのフォルダに移動またはコピーされます。

FOMAカードのSMSを削除：SMSにカーソル ▶ MENU **2 ▶ **1** ~**

4 ▶ 「はい」

- 1件削除ではカーソルを合わせたSMSが削除されます。
- 選択削除では選択操作 ▶ **6** が、全件削除と送達通知の全件削除では認証操作が必要です。
- 送信SMSを削除した場合、対応するFOMAカードの送達通知も同時に削除されます。

✓お知らせ-

- FOMAカードのSMSからも、返信や転送、再送信、文字サイズの変更、電話帳登録などの操作ができます。操作方法は受信／送信SMSと同じです。
- FOMAカードのSMSから返信や転送、再送信などを行った場合の送信SMSは、FOMA端末の送信メールのフォルダに保存されます。
- 保存領域の空きが足りないときや最大保存件数を超えるときは、移動またはコピーできません。保護されていないiモードメールやSMSがあっても上書きされません。受信／送信メールのフォルダから不要なiモードメール、SMSを削除してください。

i モード／フルブラウザ

i モード	172
サイト／ホームページを表示する	
i モードサイトの表示	172
ホームページの表示	174
ブラウザの切り替え	174
ブラウザ画面の見かたと操作	174
ラストURL	177
URL入力	178
ブックマーク	178
画面メモ	180
RSS リーダー	181
i モード／フルブラウザを利用する	
データのダウンロード	181
データのアップロード	183
ブラウザの便利な機能	183
i モードブラウザ／フルブラウザの設定を行う	
i モード設定	184
証明書の操作	186

i モード

i モードでは、i モード対応FOMA端末（以下、i モード端末）のディスプレイを利用して、サイト接続、インターネット接続、i モードメールなどのオンラインサービスを利用できます。

- i モードはお申し込みが必要な有料サービスです。
- i モードの詳細については『ご利用ガイドブック（i モード〈FOMA〉編）』をご覧ください。

i モードのご利用にあたって

- サイトやインターネット上のホームページの内容は、一般に著作権法で保護されています。これらサイトやホームページから i モード端末に取り込んだ文章や画像などのデータを、個人として楽しむ以外に、著作権者の許可なく一部あるいは全部をそのまま、または改変して販売、再配布することはできません。
- 異なるFOMAカードに差し替えたり、FOMAカードを未挿入のまま電源を入れたりした場合、機種によってサイトから取り込んだ静止画、i モーション、メロディやメールで送受信した添付ファイル（静止画、動画、メロディなど）、画面メモおよびメッセージR/Fなどは表示、再生できません。
- FOMAカードのセキュリティ機能が設定されているデータを待受画面や着信音などに設定している場合、異なるFOMAカードに差し替えたり、FOMAカードを未挿入のまま電源を入れたりすると、設定内容はお買い上げ時の状態に戻ります。

i モードサイトの表示

i モードに接続して、さまざまなサイトを表示します。

1 [OK]

i モード中はディスプレイ上部に [OK] が点滅します。

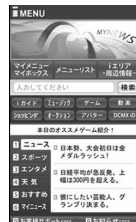

- 通信開始中に [OK]：接続を中止
- ページ読み込み中に [CLR] または [OK]：ページの読み込みを中止
- [1]、[2]などの番号付きの項目は、項目に対応するダイヤルキーを押して選択できる場合があります（ダイレクトキー機能）。

2 表示する項目を選択

以降同様にして目的のページを表示します。

- 選択した項目によっては新しいタブでページが表示されます。→P175

3 サイトを見終わったら [OK] ▶ 「はい」

✓お知らせ

- i モード設定の共通設定にある i モードボタン設定を「i モードメニュー表示」にすると [OK] [1] で接続できます。→P185
- サイトから、お客様の携帯電話/FOMAカード（UIM）の製造番号を要求されたときは、送信の確認画面が表示されます。「はい」を選択すると、製造番号が送信されます。送信される製造番号は、IP（情報サービス提供者）がお客様を識別し、お客様にカスタマイズした情報を提供したり、IP（情報サービス提供者）の提供するコンテンツが、お客様の携帯電話で使用できるかを判定したりするために使われます。

送信する製造番号は、インターネットを経由してIP（情報サービス提供者）に送信されるため、場合によっては第三者に知得される可能性があります。なお、この操作によりご使用の電話番号、お客様の住所や年齢、性別が、IP（情報サービス提供者）などに通知されることはありません。

- サイトからお客様の携帯電話で再生した楽曲情報を要求されたときは、楽曲情報送信の確認画面が表示されます。「はい」を選択すると、お客様の携帯電話で再生した楽曲情報（タイトル名、アーティスト名、再生日時）が送信されます。送信された楽曲情報は、IP（情報サービス提供者）がお客様にカスタマイズした情報を提供するためなどに使われます。

◆ i モードパスワード変更

マイメニューの登録／削除、メッセージサービスやメール設定などを行うときは i モードパスワードが必要です。

- i モードパスワードは i モードご契約時には「0000」に設定されていますが、安全のためお客様独自の4桁の数字に変更してください。
- i モードパスワードは他人に知られないように十分にご注意ください。
- i モードパスワードをお忘れの場合は、ご契約者本人であることを確認できるもの（運転免許証など）をドコモショップの窓口で確認させていただいた上で、i モードパスワードを「0000」にリセットさせていただきます。

1  ▶ 「お客様サポート」▶ 「各種設定（確認・変更・利用）」▶ 「i モードパスワード変更」▶ 現在のパスワードの入力欄を選択 ▶ 現在の i モードパスワードを入力

2 新パスワードの入力欄を選択 ▶ 新しい i モードパスワードを入力

3 新パスワード確認の入力欄を選択 ▶ 操作2で入力した i モードパスワードを入力 ▶ 「決定」

◆ マイメニュー登録

よく利用するサイトをマイメニューに登録すると次回から簡単に接続できます。

- i モードのサイトを最大45件登録できます。ただし、登録できないサイトもあります。
- 登録には i モードパスワードが必要です。→P173
- 有料サイトに申し込むと自動的にマイメニューに登録されます。

1 サイトを表示 ▶ 「マイメニュー登録」▶ i モードパスワードの入力欄を選択 ▶ i モードパスワードを入力 ▶ 「決定」

- ご契約時の i モードパスワードは「0000」に設定されています。





マイメニューからのサイト表示： ▶ 「マイメニュー／マイボックス」▶ サイトを選択

◆ SSL／TLSページへの接続

i モード／フルブラウザでは、SSL／TLSに対応したサイトやホームページ（SSL／TLSページ）を表示できます。

- SSL／TLSとは、認証／暗号技術を使用して安全にデータ通信を行う方式のことです。SSL／TLSページではデータを暗号化して送受信することにより、通信途中での盗聴、なりすましや書き換えを防止し、クレジットカード番号や住所などお客様の個人情報をより安全にやり取りできるようにしています。
- 日付・時刻が設定されていない場合、SSL／TLSページによっては接続できないことがあります。
- SSL／TLS通信を行うには、接続サイトとFOMA端末に同じ認証機関が発行した「証明書」という電子情報が必要な場合があります。→P186

1 対応するサイトやホームページを選択 ▶ SSL／TLS通信の開始を示すメッセージが表示

- SSL／TLSページ表示中はディスプレイ上部にが表示されます。
- SSL／TLSページ表示中に    を押すと、証明書を表示できます。
- SSL／TLSページから通常ページに進む場合は、確認画面が表示されます。

◆ FirstPass対応ページへの接続

i モード／フルブラウザでは、FirstPassに対応したサイトやホームページを表示できます。

1 対応するサイトやホームページ表示中に送信するユーザ証明書を選擇 ▶ PIN2コードを入力

- ユーザ証明書が送信され、FirstPass対応ページが表示されます。
- 60秒以内に正しいPIN2コードを入力しないとSSL／TLS通信は切断されます。

✓お知らせ

- FirstPass対応ページに接続するには、ユーザ証明書をFirstPassセンターからダウンロードし、FOMAカードに保存する必要があります。
- SSL／TLSページに接続したときに、証明書の選択画面が表示される場合があります。そのときは、送信する証明書を選択します。

- FirstPass対応ページに接続した際のパケット通信料は、iモードパケット定額サービスの対象となります。

ホームページの表示

インターネットに接続して、パソコン向けに作成されたホームページをフルブラウザで表示します。

- 画像を多く含むホームページの閲覧、データのダウンロードなどのデータ量の多い通信を行うと、通信料金が高額になりますので、ご注意ください。パケット通信料および料金プランの詳細については「ご利用ガイドブック（iモード〈FOMA 編〉）」をご覧ください。

1 MENU 2 [X]

- 通信開始中に [] : 接続を中止
- ページ読み込み中に CLR または [] : ページの読み込みを中止
- フルブラウザ利用設定が「利用しない」の場合、フルブラウザを利用するかの確認画面が表示されます。→P184

2 ホームページを見終わったら [] ▶ 「はい」

✓お知らせ

- フルブラウザでの1ページあたりの読み込み容量は最大1536Kバイトです。
- プラグインには対応していません。
- ホームページによっては表示に時間がかかる場合や、正常に表示されない場合があります。

ブラウザの切り替え

サイトやホームページ表示中にブラウザ種別を切り替えます。

- iモードとフルブラウザでは課金体系が異なります。フルブラウザご利用時のパケット通信料は、データ通信量により高額になりますので、iモードパケット定額サービスをご契約されることをおすすめします。
- ブラウザを切り替えるとサイトやホームページによっては正常に表示できない場合があります。

1 サイトやホームページを表示

2 目的の操作を行う

iモードからフルブラウザに切り替え: MENU 5 2

フルブラウザからiモードに切り替え: MENU 7 2

- フルブラウザ接続の確認画面が表示された場合、「はい（以後非表示）」を選択すると確認画面は表示されなくなります。→P184

ブラウザ画面の見かたと操作

◆ ブラウザ画面の見かた

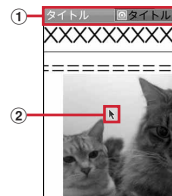

ブラウザ画面（縦画面）

① 状態表示/タイトルまたはURL

- [] : 取得中
- [] : データ取得済の未読タブ

② ポインター→P176

✓お知らせ

- 画像を含むサイトを表示したとき、画像の代わりに次のマークが表示される場合があります。
 - [] : 画像表示設定が「表示しない」の場合
 - [] : 画像のデータが不正なときや画像が見つからないとき、受信中に圏外になるなどで画像を受信できなかったとき
 - [] : 画像のURLの誤りなどで表示できないとき

◆ ブラウザ画面の操作

サイトやホームページ表示中に次の操作ができます。

スクロール：

連続スクロール：（1秒以上）

ページの移動： [戻る] / [進む]

・ / を1秒以上押しと、表示履歴画面が表示されます。

タブの切り替え：

・タブ操作→P176

タブを閉じる／ブラウザの終了： ▶ 「はい」

リンク先や項目の選択：次の操作ができます。

- ・リンク先：カーソルを合わせると反転表示します。リンク先のページに進みます。
- ・文字入力欄：文字を入力します。
- ・ラジオボタン：選択肢の中から1つ選択します。 が選択された状態です。
- ・チェックボックス：選択肢の中から複数選択します。 が選択された状態です。
- ・プルダウンメニュー：表示されるメニューから項目を選択します。
- ・ボタン：割り当てられた機能が実行されます。

✓お知らせ

- ・オートローテーション設定が「ON」の場合、端末を傾けて画面をスクロールできます。→P53
- ・ポインター表示中に を1秒以上押しと、PagePilot画面が表示されます。→P185
- ・フルブラウザ画面表示中にダイヤルキーを押すと、割り当てられた機能が使用できます。各ダイヤルキーに割り当てられた機能は、iモード設定のフルブラウザ設定にあるショートカットで確認できます。→P184
- ・コンテンツによってはポインターで操作できない場合があります。その場合は、iモード設定のiモードブラウザ設定にあるポインター表示設定を「表示しない」にして操作してください。→P184
- ・ページ移動は表示履歴を利用しています。表示履歴は「キャッシュ」という端末内の場所に一時的に最大50件記録されます。記録された履歴を利用することで通信を行わずにページ間を移動できます。ただし、端末のキャッシュサイズをオーバーしていたり、必ず最新情報を読み込むように設定されたページを表示したりするときは通信を行います。
- ・FirstPassセンター接続中（→P187）はページ移動を利用できません。

- ・ページA→B→Cの順に表示（①、②）した後でページAに戻り（③、④）、ページDに進む（⑤）と、ページA→B→Cの表示履歴は消去されます。ページDからページAには戻れますが（⑥）、さらにページBには戻れません（①）。

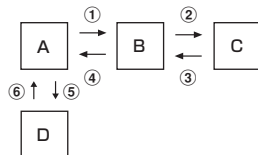

- ・入力した文字や設定などの情報はキャッシュに記録されません。
- ・選択した項目や入力した内容は、ブックマークや画面メモなどには保存されません。
- ・iモード／フルブラウザを終了すると表示履歴はすべて消去されます。

◆ ブラウザ画面の便利な操作

サイトやホームページ表示中に次の便利な操作ができます。

i Menu^{*1} / フルブラウザホーム^{*2}に接続：

情報の再読み込み： ^{*1} / ^{*2}

URL表示： ^{*1} / ^{*2} ▶

・ を押しとURLをコピーできます。

ガイド表示領域の表示 / 非表示：

表示中のホームページをホームに登録^{*2}： ▶ 「はい」

URLをiモードメールで送信： ▶ または

・URLがメール本文に貼り付けられます。

ページ移動、ズーム^{*2}、ドラッグ、テキスト範囲選択 / 貼付など： [画面] ▶ ~ ^{*1} / ~ ^{*2}

文字サイズの変更： [画面] ▶ 文字サイズを選択

表示履歴 / タブ一覧の表示： [画面]

PagePilot画面（ページ全体）の表示： [画面]

縦 / 横画面の切り替え： [画面] ▶ ~

電話帳登録：電話番号やメールアドレスにカーソル ▶ [画面] ▶

または

電話帳登録→P82

・更新登録するときは登録する電話帳を選択します。

ショートカット一覧の表示^{*2}： [画面]

※1 iモードの場合

※2 フルブラウザの場合

❖ タブ操作

最大5つのタブにサイト／ホームページを表示できます。

1 サイトまたはホームページを表示

2 目的的操作を行う

Bookmarkなどを新しいタブで開く：  **【画面】** **1** **1** ▶ 項目を選択

タブを閉じる：  **【画面】** **1** **2** ▶ タブを選択 ▶ 「はい」

・「裏のタブを全て閉じる」を選択すると、閲覧中のタブ以外のタブは全て閉じます。

タブの切り替え：  **【画面】** **1** **3** ▶ タブを選択

・複数のタブを表示中に閲覧中のタブのブラウザ種別を切り替えると他のタブは表示されなくなります。

❖ ポインタの表示／非表示



サイトやホームページ表示中にポインタの表示／非表示を切り替えます。



1 サイトやホームページを表示

2 目的的操作を行う

ポインタ表示／非表示の切り替え： **MENU** **8** **5** ▶ **1** または **2**

・ポインタ表示中は操作によって次のように表示されます。

- ▶：ポインタ表示中 ：リンク選択
- I**：テキスト範囲選択  / ：ドラッグ開始待ち／ドラッグ中
- ・フレームを含むホームページの場合、移動範囲が限定されることがあります。

ドラッグモードの切り替え：ポインタ表示中に  (1秒以上) ▶  **【選択】**

・  で操作します。解除するには **CLR** を押します。

❖ フレーム対応ページの拡大表示

フレームを含むホームページに接続したとき、個別のフレームを拡大表示して操作できます。

1 フレームサムネイル画面で ▶ フレームを選択

ディスプレイ上部に  が表示されます。

・フレーム拡大表示中は **CLR** でフレームサムネイル画面に戻ります。

❖ サイト内の文字列コピー／貼り付け

ポインタ表示中に選択した範囲の文字を一時的にコピーしたり、クイック検索で検索したりします。

- ・文字を選択できないサイトやホームページもあります。
- ・コピーした文字は、最新の1件だけが電源を切るまで記録され、別の場所に何度でも貼り付けられます。

1 サイトやホームページ表示中に **【画面】** **2** ▶ **7** ※1 または **8** ※2 ▶ 開始位置を選択 ▶ 終了位置を選択 ▶ 「コピー」

- ・「クイック検索」ではクイック検索が起動し、「再選択」ではコピー範囲を選択し直します。また、iモードの場合は「地図を見る」でGPS対応iアプリが起動します。→P287

文字列を貼り付け：サイトやホームページ表示中に文字を貼り付ける位置にカーソル ▶  **【画面】** **2** ▶ **9** ※1 または **0** ※2

※1 iモードの場合

※2 フルブラウザの場合

❖ サイト内の文字列検索

表示中のサイトやホームページ内の文字列を検索します。

- ・ホームページによってはページ内検索ができない場合があります。

1 サイトやホームページ表示中に **【画面】** **4** ▶ 検索文字列の入力欄に文字を入力 (全角25 (半角50) 文字以内) ▶ **【検索】**

- ・大文字と小文字を区別する場合は大文字と小文字を区別欄を選択し、**1** を押します。
- ・検索結果が反転表示され、**MENU** /  で前後の候補へ移動します。
- ・検索を終了するには **CLR** を押します。

❖ 文字コード変換

サイトやホームページの文字が正しく表示されないときは、文字コードを変更すると正しく表示される場合があります。

1 サイトやホームページ表示中に **MENU** **8** **7**

- ・押すたびに文字コードが、SJIS→EUC→JIS→UTF8の順に切り替わります。
- ・サイトやホームページを表示した時点では「SJIS」に設定されています。

◆ Flash画像の表示

FOMA端末ではFlash画像を表示できます。Flash画像によって、サイトの表現力がより豊かになります。

- Flash[®]Video (FLV) とは、Adobe Flash Playerで再生できる映像です。次の2種類が再生可能です。

種類	説明
プログレッシブ型再生	Flash画像とは別に作成されたビデオデータを配信サーバーからダウンロードしながら再生するタイプ
埋め込み型再生	Flash画像の中に要素の1つとしてビデオデータを埋め込むタイプ

- サイトやホームページによっては再生できないことがあります。
- プログレッシブ型のFlash[®]Videoは1件あたり最大10Mバイト表示できます。大容量データを受信する可能性があります。データが大きい場合はパケット通信料が高額になりますのでご注意ください。
- Flash[®]Videoは保存できません。
- ストリーミング型再生はできません。
- プログレッシブ型再生はできますが、画像や画面メモの保存ができません。
- Flash[®]Videoの再生仕様は次のとおりです。ただし、対応しているファイル形式であっても、ファイルによってはデータの取得や再生ができないことがあります。

コーデック	ビデオ：Sorenson Spark/On2VP6 オーディオ：MP3
最大ビットレート*	ビデオ：400Kbps オーディオ：96Kbps
ビデオサイズ	QVGA (横320×縦240)
最大フレームレート	15fps

* FOMAハイスピードエリアでの最大値であり、実際の転送量を保証するものではありません。

- Flash画像はFlash8 (一部Flash9) 相当のバージョンまで対応しています。ただし、該当するバージョンでも表示できない場合があります。
- Flash画像は、iモード設定のiモードブラウザ/フルブラウザ設定にある画像表示設定が「表示しない」の場合、表示されません。
- Flash画像は5分以上操作をしないと再生は停止します。
- Flash画像が表示されているときは、サイトやホームページの操作や動作が通常と異なる場合があります。

- Flash画像によっては、効果音が鳴る場合があります。音量は音量設定のメロディ音量に従います。効果音を鳴らさない場合はiモード設定のiモードブラウザ/フルブラウザ設定にあるサウンド設定を「OFF」に設定してください。なお、待受画面や着信画面に設定した場合はFlash画像の効果音は鳴りません。
- Flash画像によっては、バイブレータ設定が「OFF」の場合でもFOMA端末を振動させることがありますのでご注意ください。
- Flash画像によっては、端末情報を利用する場合があります。端末情報の利用はiモード設定のiモードブラウザ/フルブラウザ設定にある端末情報利用設定で設定できます。
- Flash画像が正しく動作していない場合や再生中にエラーが発生した場合は、Flash画像を正しく保存できないことがあります。
- Flash画像をデータBOX、画面メモ、microSDカードなどに保存して再生した場合、保存箇所により見えかたが異なることがあります。
- Flash画像を含むページを画面メモに保存する場合、自動取得型では追加されたデータも保存されますが、手動取得型では保存されません。
- Flash画像は、フルブラウザでは保存できません。

ラストURL

サイトやホームページの表示履歴を利用して表示します。

- 最大10件記録されます。超過すると古いものから上書きされます。

1 MENU 2 4

2 URLを選択

- マークの意味は次のとおりです。
📄: iモードのURL 🌐: フルブラウザのURL
- フルブラウザ接続の確認画面が表示された場合、「はい (以後非表示)」を選択すると確認画面は表示されなくなります。→P184
- 削除: URLにカーソル▶ MENU 3 ▶ 1 ~ 3 ▶ 「はい」
 - 1件削除ではカーソルを合わせたURLが削除されます。
 - 選択削除では選択操作▶ 6 が、全件削除では認証操作が必要です。

▼お知らせ

- サイトやホームページ表示中からの操作: MENU 3
- サイトやホームページ表示中に接続すると、履歴登録時のブラウザ種別で接続されます。
- URLによっては表示できない場合や、異なるページを表示する場合があります。

URL入力

アドレス (URL) を入力して、サイトやホームページを表示します。

- ・ i モードとフルブラウザでは課金体系が異なります。フルブラウザご利用時のパケット通信料は、データ通信量により高額になりますので、i モードパケット定額サービスをご契約されることをおすすめします。

1 **MENU** **2** **5** **1**

2 URLを入力 (半角2048文字以内)

- ・ 2回目からは前回入力または接続したURLが表示されます。

3 ブラウザ種別欄で接続するブラウザを選択

i モードで接続: **1**

フルブラウザで接続: **2**

4 [接続]

- ・ フルブラウザ接続の確認画面が表示された場合、「はい (以後非表示)」を選択すると確認画面は表示されなくなります。→P184
- ・ フルブラウザ利用設定が「利用しない」の場合、フルブラウザを利用するかの確認画面が表示されます。→P184

◆ URL入力履歴

サイトやホームページのURL入力履歴を利用して表示します。

- ・ 最大20件記録されます。超過すると古いものから上書きされます。

1 **MENU** **2** **5** **2**

2 URLを選択 ▶ [接続]

- ・ URLを選択後に表示される画面でブラウザ種別を変更すると、履歴と異なるブラウザ種別で接続できます。

削除: URLにカーソル **MENU** **3** ▶ **1** ~ **3** ▶ **「はい」**

- ・ 1件削除ではカーソルを合わせたURLが削除されます。
- ・ 選択削除では選択操作 **MENU** **3** ▶ **「はい」** が、全件削除では認証操作が必要です。

✓お知らせ

- ・ サイト/ホームページ表示中からの操作: **MENU** **7** **2** / **MENU** **6** **2**
- ・ サイトやホームページ表示中に接続すると、履歴登録時のブラウザ種別で接続されます。

ブックマーク

よく見るサイトやホームページをブックマークに登録しておくと、すばやく表示できます。

◆ ブックマークに登録

サイトやホームページをブックマークに登録します。

- ・ ブックマークに登録できるURLは i モードが256文字以内、フルブラウザが512文字以内です。
- ・ i モード/フルブラウザのブックマークは同じ保存領域に登録されます。ただし、登録できないページもあります。

1 サイトやホームページを表示中に **MENU** **1** **2**

2 タイトル名を入力 (全角12 (半角24) 文字以内) ▶ [登録]



- ・ 同じURLが登録されていると上書きの確認画面が表示されます。
- ・ タイトルを入力しないで登録すると、ブックマーク一覧にはURLが表示されます。

3 登録先フォルダを選択

◆ ブックマークからのサイト表示

ブックマークからサイトやホームページを表示します。

1 **MENU** **2** **2** ▶ フォルダを選択

- ・ マークの意味は次のとおりです。
 -  (水色): お買い上げ時に登録されているフォルダ
 -  (紺色): 作成したフォルダ
 -  (紺色): 作成したフォルダ (シークレット属性ON)
- ・ サムネイル表示中は、登録されているブックマークの件数がフォルダ名の末尾に表示されます。
- ・ ブックマークを全件削除するには、フォルダ一覧で **MENU** **2** **2** ▶ 認証操作 ▶ **「はい」** を押します。

2 ブックマークを選択

登録時のブラウザ種別で接続します。

- マークの意味は次のとおりです。

: iモードのブックマーク : フルブラウザのブックマーク

タイトルの変更: ブックマークにカーソル ▶ **MENU** **1** ▶ **タイトル名を入力** (全角12 (半角24) 文字以内) ▶ **登録**

削除: ブックマークにカーソル ▶ **MENU** **2** ▶ **1** ~ **3** ▶ **はい**

- 1件削除ではカーソルを合わせたブックマークが削除されます。
- 選択削除では選択操作 ▶ が、全件削除では認証操作が必要です。
- ツータッチサイト登録されているブックマークを削除すると、ツータッチサイト登録も解除されます。

URL表示: ブックマークにカーソル ▶ **MENU** **3**

- を押すとURLをコピーできます。

URLを電話帳に登録: ブックマークにカーソル ▶ **MENU** **6** **2** ▶ **1** または **2**

電話帳登録 → P82

- 更新登録するときは登録する電話帳を選択します。

登録件数確認: **MENU** **7**

メールに添付: ブックマークにカーソル ▶ **MENU** **8**

✓お知らせ

- サイトやホームページ表示中からの操作: **MENU** **1** **1**
- フォルダー一覧で **MENU** **6**、ブックマーク一覧で **MENU** **6** **1** を押すたびにサムネイル表示とリスト表示が切り替わります。サムネイル表示中、画像の代わりに アイコンが表示される場合があります。
- ケータイデータお預かりサービスを利用してブックマークを保存できます。→ P130

◆ ブックマークフォルダの管理

ブックマークのフォルダを作成/削除したり、設定を変更したりします。

- 最大20個作成できます。ただし、「Bookmark」フォルダは削除やフォルダ設定の変更ができません。

1 **MENU** **2** **2**

2 目的の操作を行う

作成: **MENU** **1** **1**

フォルダ設定の変更: フォルダにカーソル ▶ **MENU** **1** **2**

フォルダの並び替え: **MENU** **1** **3**

削除: フォルダにカーソル ▶ **MENU** **2** ▶ **1** または **2** ▶ **認証操作** **はい**

- 1件削除ではカーソルを合わせたフォルダが削除されます。

3 各項目を設定 ▶ **登録**

フォルダ名: 全角8 (半角16) 文字以内で入力します。

シークレット属性: プライバシーモード中 (Bookmarkが「指定フォルダを非表示」のとき) にフォルダを表示させるかを設定します。

✓お知らせ

- ツータッチサイト登録したブックマークがあるフォルダのシークレット属性を「ON」にすると、ツータッチサイト解除確認画面が表示されます。

◆ ブックマークの移動

保存されているブックマークを別のフォルダに移動します。

1 **MENU** **2** **2** ▶ **フォルダを選択**

2 **ブックマークにカーソル** ▶ **MENU** **4** ▶ **1** ~ **3**

- 選択移動では選択操作 ▶ が必要です。

3 **移動先のフォルダを選択**

- ツータッチサイト登録したブックマークをシークレット属性が「ON」のフォルダに移動しようとする、ツータッチサイト解除確認画面が表示されます。

◆ ツータッチサイト

ブックマークをツータッチサイト登録すると、待受画面からすばやく表示できます。

❖ ツータッチサイトに登録

ツータッチで表示するサイトやホームページのブックマークを登録します。

- 1つのダイヤルキーにつき1件、最大10件登録できます。ただし、シークレット属性が「ON」のフォルダ内のブックマークは登録できません。

1 MENU 2 8

2 目的的操作を行う

登録：未登録にカーソル▶【登録】

マークの番号 (0~9) は、ツータッチサイト表示に使用するダイヤルキー (0~9) に対応しています。

サイトやホームページの表示：ブックマークを選択

解除：ブックマークにカーソル▶MENU 2▶「はい」

3 フォルダを選択▶ブックマークを選択

フルブラウザのブックマークを登録すると、ツータッチサイト一覧でが表示されます。

✓お知らせ

- フルブラウザのブックマークをツータッチ、またはツータッチサイト一覧から接続すると、フルブラウザを利用して表示されます。

❖ ツータッチでのサイト表示

待受画面から少ないキー操作でサイトやホームページを表示します。

1 0~9▶i/c [i/c]

ダイヤルキーに対応するサイトやホームページが表示されます。

画面メモ

表示中のサイトやホームページの内容を、画面メモやキャプチャとして保存できます。

◆ 画面メモの保存

サイトやホームページを画面メモに保存します。

- 1件につき、iモードは最大500Kバイト、フルブラウザは最大1.5Mバイトまで保存できます。ただし、登録できないサイトやホームページもあります。

1 サイトやホームページを表示中に MENU 2 2

2 「はい」

キャプチャのみ保存：「表示のみ保存」

画面メモやキャプチャを待受ショートカットに設定：「はい」または「表示のみ保存」にカーソル▶【待受貼付】

◆ 画面メモの表示

保存した画面メモを表示します。

1 MENU 2 3

- マークの意味は次のとおりです。

：iモードの画面メモ ：フルブラウザの画面メモ

：保護されている画面メモ

2 画面メモを選択

- 画面メモにあるリンク先を選択した場合、画面メモ登録時のブラウザ種別で接続します。

保護／保護解除：画面メモにカーソル▶MENU 1▶1~4▶「はい」

• 選択保護／解除では選択操作▶が必要です。

削除：画面メモにカーソル▶MENU 2▶1~3▶「はい」

- 1件削除ではカーソルを合わせた画面メモが削除されます。

• 選択削除では選択操作▶が、全件削除では認証操作が必要です。

URL表示：画面メモにカーソル▶MENU 3

• を押すとURLをコピーできます。

タイトルの変更：画面メモにカーソル▶MENU 4▶タイトルを入力 (全角12 (半角24) 文字以内)▶【登録】

- タイトルを入力しないで登録すると画面メモ一覧には「無題」と表示されます。

登録件数確認：MENU 5

✓お知らせ

- サイトやホームページ表示中からの操作：MENU 2 1

RSSリーダー

ニュースサイトやブログなどが提供するRSSをRSSリーダーに登録しておく
と、RSSを更新するだけで登録したホームページの最新情報を取得できます。

◆ RSS登録

ホームページのRSSをRSSリーダーに登録します。

- 最大20件登録できます。1件につき100アイテム、最大1000アイテム
(2Mバイト)の情報が保存されます。
- iモードでは利用できません。

1 ホームページを表示中に **MENU** **0** **2** ▶ RSSを選択 ▶ 「はい」

- 更新するかの確認画面が表示される場合があります。
- 登録済みのRSSの場合は上書きの確認画面が表示されます。
- 2Mバイトを超えるRSSは登録できません。また、ホームページによっ
ては登録できないことがあります。

◆ RSS情報を表示

登録したRSSの情報を表示します。

1 **MENU** **2** **9**

- マークの意味は次のとおりです。
☑: 新着アイテムあり ☑: 未読アイテムあり
- タイトルの横には未読アイテム数が表示されます。

2 チャンネルを選択

- マークの意味は次のとおりです。
☑: 未読アイテム ☑: 保護されているアイテム

RSSの更新: チャンネルにカーソル ▶ **MENU** **1** ▶ **1** ~ **3** ▶ 「はい」

- 選択更新では選択操作 ▶ **☑** が必要です。

タイトルの変更: チャンネルにカーソル ▶ **MENU** **2** ▶ タイトル名を入力
(全角12(半角24)文字以内) ▶ **☑** **[登録]**

削除: チャンネルにカーソル ▶ **MENU** **3** ▶ **1** ~ **3** ▶ 認証操作 ▶ 「はい」

- 1件削除ではカーソルを合わせたチャンネルが削除されます。
- 選択削除では選択操作 ▶ **☑** が必要です。

チャンネル詳細の表示: チャンネルにカーソル ▶ **MENU** **4**

3 アイテムを選択

- 概要画面では次の操作ができます。

☑ / **☑** ▶ 「はい」: ホームページに接続

MENU **1** ▶ **1** ~ **5**: 文字サイズの変更

- アイテムが存在しない場合は「概要なし」と表示されます。

削除: アイテムにカーソル ▶ **MENU** **1** ▶ **1** ~ **4** ▶ 「はい」

- 1件削除ではカーソルを合わせたアイテムが削除されます。
- 選択削除では選択操作 ▶ **☑** が、既読全削除または全件削除では認証操
作が必要です。

保護/保護解除: アイテムにカーソル ▶ **MENU** **2** ▶ **1** ~ **4** ▶ 「はい」

- 選択保護/解除では選択操作 ▶ **☑** が必要です。

- 最大100アイテム保護できます。

全て既読に変更: **MENU** **3** ▶ 「はい」

アイテム数確認: **MENU** **4**

✓お知らせ

- ホームページ表示中からの操作: **MENU** **0** **1**

データのダウンロード

サイトやホームページからデータ(ファイル)をダウンロードしてFOMA端末
に保存します。



- 保存可能なデータ(ファイル)と1件あたりの保存可能な最大サイズは次の
とおりです。
 - 画像(iモード: 500Kバイト、フルブラウザ: 1.5Mバイト)
 - メロディ、キャラ電、トルカ(詳細)、フォント: 100Kバイト
 - PDFデータ、きせかえツール、マチキャラ、Word・Excel・PowerPoint
ファイル: 2Mバイト
 - 辞書: 32Kバイト
 - トルカ: 1Kバイト
 - スケジュール/iスケジュール: 1Mバイト
- データ(ファイル)によってはmicroSDカードに保存できます。
- データ(ファイル)によっては正しく保存、表示、再生や設定ができない場
合があります。
- 最大保存件数/領域を超えたとき(データBOX内のデータ) → P326
データBOX内のデータ(ファイル)以外を保存する場合は、FOMA端末や
microSDカードのデータ(ファイル)を削除してください。

◆ 画像のダウンロード

JPEG/GIF/PNG/BMP形式の画像、GIFアニメーションやFlash画像を保存できます。ただし、フルブラウザではFlash画像は保存できません。





- 縦横（縦横）のサイズがGIF形式で480×960、JPEG形式で3000×4000より大きい画像はFOMA端末に保存できません。

1 サイトやホームページを表示中に 【画面】 ▶ ~ 5



- 画像を保存するかの確認画面が表示された場合は「はい」を選択します。
- 画像1件保存と背景画像保存では  ▶ 画像選択が、画像選択保存では選択操作 ▶  が必要です。
- 選択中画像保存はポインターを合わせている画像が保存されます。
- 画像一括保存では保存可能な画像が一括で保存されます。

2 各項目を設定 ▶ 【保存】 ▶ 保存先を選択

複数画像を保存したとき：保存先を選択

- 画像によっては選択や変更できない項目があります。
- 表示名は36文字以内、ファイル名は半角英数字と「.」「-」「_」で36文字以内、コメントは100文字以内で入力します。ファイル名の先頭に「.」は使用できません。
- メール添付やFOMA端末外への出力が禁止されている画像は、ファイル制限に「あり」と表示されます。また、サイトからダウンロードした画像はファイル制限を変更できません。
- PNG/BMP形式の画像はmicroSDカードの「その他」フォルダに保存されますが、表示することはできません。
- 画像サイズが20×20で90KB以内の再配布可能なJPEG/GIF形式の画像は「デコメ絵文字」配下のフォルダに保存されます。
- 拡張子が「ifm」の画像は「アイテム」フォルダに保存されます。
- ガイド表示領域に  が表示された場合は、 を押すと、microSDカードに保存されます。
- FOMA端末に保存する場合は、 を押して  ~  を押すと、待受画面などに設定できます。→P300

✓お知らせ



- 画面メモ表示画面からの操作： 3 →  ~ 

◆ 各データのダウンロード

画像以外の保存可能なデータを保存します。

- スケジュール/i スケジュールをダウンロードするには i コンシェルのご契約が必要です。
- 表示名はメロディが全角25（半角50）文字以内、PDFデータ・きせかえツール・マチキャラ・キャラ電が36文字以内で入力できます。また、キャラ電ではコメントを100文字以内で入力できます。

1 サイトやホームページを表示 ▶ ダウンロードするデータを選択

- ダウンロード中に  や  を押すとダウンロードを中止します（ファイルによってキーは異なります）。

2 「保存」

メロディの保存：「保存」▶表示名を入力▶ 【保存】▶保存先を選択
PDFデータの保存：





①  2 ▶ 「はい」▶表示名を入力▶ 【保存】

- 部分的にダウンロードしたPDFデータの残りをダウンロードする場合は、 8 を押します。

② 

辞書、フォントの保存：「保存」▶ 【保存】

トルカの保存：「保存」▶  または 

- データの種別によっては、保存画面で表示名などが表示されます。各項目を入力して  を押すと保存されます。このとき、ガイド表示領域に  が表示された場合は、 を押して  を押すと、microSDカードに保存されます。
- データの種別によっては、「表示」「再生」「プレビュー」を選択してデータを確認できます。
- 保存を中止する場合は「戻る」▶「いいえ」を選択します。

✓お知らせ

- PDFデータやきせかえツール、マチキャラのダウンロードを中止したり通信が中断されたりしたときは、再開の確認画面が表示される場合があります。「いいえ」を選択すると、部分保存できる場合は部分保存の確認画面が表示されます。部分保存したデータは、各保存先から残りをダウンロードできます。
- メロディやきせかえツール、マチキャラをFOMA端末に保存する場合は、保存画面で  を押すと電話着信音などに設定できます。なお、設定したデータはFOMA端末に保存されます。
- i スケジュールの保存を中止した場合は、一部保存される場合があります。再ダウンロードする際は、一部保存された i スケジュールを削除してください。

- マチャキャラは日付・時刻が設定されていない場合、ダウンロードができないことがあります。
- PDFデータで500Kバイトより大きいデータをダウンロードしようとする、ダウンロードの確認画面が表示されます。
- i モードしおりやマークの合計サイズが100Kバイトより大きいPDFデータやサイズの不明なPDFデータ、本FOMA端末に対応していないPDFデータはダウンロードできません。
- 同じPDFデータをもう一度ダウンロードした場合、i モードしおりやマークの内容が異なるときは、異なる i モードしおりやマークが追加で保存されます。ただし、i モードしおりやマークの合計がそれぞれ10件を超えると、最大登録件数の超過を示す画面が表示されます。画面の指示に従って登録可能件数になるまで i モードしおりやマークを削除してください。

データのアップロード

画像や動画 / i モーションをサイトやホームページにアップロードします。

- JPEG / GIF形式の画像、MP4形式の動画 / i モーションを最大2048Kバイト（複数の画像や文字列を含む場合：最大2128Kバイト）アップロードできます。

1 サイトやホームページを表示 ▶ 「参照」

- 「参照」は、画像や動画 / i モーションがアップロードできる場合に表示されます。同じサイトやホームページをパソコンなどで閲覧すると、異なるアイコンで表示されます。

2 ファイル種別を選択 ▶ ファイルを選択

- microSDカードを取り付けている場合は、「本体」または「microSD」を選択します。
- 選択した画像を変更または解除するには、もう一度「参照」を押し、「変更」または「解除」を選択します。

✓お知らせ

- アップロードの操作方法やアップロードできるファイルは、サイトやホームページによって異なります。
- 画像、動画 / i モーションと文字列以外のデータは、アップロードできません。また、FOMA端末外への出力が禁止されている画像、動画 / i モーションはアップロードできません。
- ASF形式や部分的に取得した動画 / i モーションはアップロードできません。

ブラウザの便利な機能

リンク機能や位置情報を利用してさまざまな機能を利用できます。

- サイトやホームページ、パソコンなどから送信されたメールによっては利用できない機能があります。

◆ リンク機能の利用

リンク項目を利用して、電話発信やメール送信を行います。

1 サイトやホームページを表示 ▶ リンク項目（電話番号、メールアドレス、URL、ワンセグ視聴情報）にカーソルを合わせる

- カーソルを合わせられる情報のみ選択できます。

2 【選択】

Phone To (AV Phone To) :

条件を設定して電話をかけられます。→P67

Mail To :

選択したメールアドレスを宛先として i モードメールを作成し、送信できます。→P138

SMS To : 発信方法欄を選択 ▶ 3 ▶ MENU 【発信】 ▶ 「はい」

選択した電話番号を宛先としてSMSを作成し、送信できます。→P167

Web To :

サイトやホームページに接続されます。

- メール本文中などのURLを選択した場合はサイト接続の確認画面が表示されます。

Media To :

ワンセグ視聴や視聴 / 録画予約ができます。

- ワンセグ視聴→P216
- 視聴予約 / 録画予約→P223

✓お知らせ

- 複数のメールアドレスが続けて表示されている場合、正しくMail To機能を利用できないことがあります。

◆ 位置情報の利用

位置情報を利用して、地図表示や位置情報のメール貼り付けを行います。

- 位置情報送信用のリンク項目を選択して位置情報を送信することもできます。
→P286 「**■**位置情報貼り付け/付加/送信メニュー」

1 サイトやホームページを表示 ▶ 位置情報を選択

2 目的的操作を行う

地図選択で設定したGPS対応 i アプリの起動：「地図を見る」
GPS対応 i アプリの起動：「地図・GPSアプリ」▶ i アプリを選択
GPS対応 i アプリを利用する→P287
位置情報をメールに貼り付け：「メール貼り付け」▶「OK」

i モード設定

ブラウザごとに項目を設定する「i モードブラウザ設定」/「フルブラウザ設定」と、i モードとフルブラウザ共通の項目を設定する「共通設定」があります。

◆ i モードブラウザ/フルブラウザ設定

ブラウザごとに画像表示や音などを設定します。

画像表示設定：JPEG/GIF/PNG/BMP形式の画像、GIFアニメーションやFlash画像の表示/非表示を設定します。

- 「表示しない」にすると画像の代わりにが表示されます。

サウンド設定：表示中に音を鳴らすかを設定します。

動画自動再生設定*1：標準タイプの i モーションを取得中/取得後に自動的に再生するか設定します。→P192

表示モード設定*2：パソコン用の画面サイズで表示する（PCレイアウトモード）か、FOMA端末のディスプレイの横幅に合わせて表示する（ケータイモード）かを設定します。

ページ内動画取得設定：i モーションやムービーなどの動画を取得するかを設定します。

- 「毎回確認」にすると、通信要求があるたびに確認画面が表示されます。

Script動作設定：JavaScriptが含まれるページの動作を設定します。

- ホームページによってはScript動作設定を有効にしないと、正常に表示できない場合があります。

端末情報利用設定：Flash画像を表示するときにFOMA端末の端末情報を利用するかを設定します。

- 「利用する」にすると日付時刻情報、受信レベル、電池残量、言語情報、機種情報、再生音量がインターネットを経由してIP（情報サービス提供者）に送信される場合があるため、第三者に知得される可能性があります。

文字サイズ設定：文字サイズを設定します。

- 文字サイズ設定の i モード/フルブラウザにも反映されます。

Cookie設定/削除：Cookieの設定や削除を行います。

- Cookieとはホームページを表示した日時や回数など、ホームページが指定した情報をFOMA端末に保存しておく機能です。ホームページやコンテンツサービスによっては、Cookieを有効にしないと、正常に表示したり利用したりできない場合があります。
- Cookieを有効にすると、ホームページを表示した日時や回数などの情報が送信されます。これにより、お客様の情報が第三者に知得されても、当社としては責任を負いかねます。あらかじめご了承ください。

Referer設定：Refererを送信するかを設定します。

- Refererとは、リンクを選択して別のホームページに移動する場合の、元のホームページのURL情報です。Refererを送信することにより、お客様の情報が第三者に知得されても、当社としては責任を負いかねます。あらかじめご了承ください。

タブ自動起動設定：新しいタブを自動的に開くかを設定します。

ポインター表示設定：ポインターの表示/非表示を設定します。

フルブラウザホーム設定*2：ホームにするホームページを設定します。

フルブラウザ利用設定*2：フルブラウザを利用するかを設定します。

- 「利用する」にする場合は、必ず「注意事項の詳細」をお読みください。

フルブラウザ確認表示*2：フルブラウザで接続する場合、接続の確認画面を表示するかを設定します。

画面倍率指定*2：ホームページを表示したときの画面倍率を設定します。

ショートカット*2：ダイヤルキーに割り当てる機能を設定します。

自動通信サイズ設定*2：ページ最大サイズを超える通信を許可するかを設定します。

- 「制限あり」にするとFlash画像が正しく表示されない場合があります。

*1 i モードブラウザ設定のみ

*2 フルブラウザ設定のみ

1 MENU 2 7 ▶ 1 または 2

2 各項目を設定

画像表示設定： **1** ▶ **1** または **2**

サウンド設定： **2** ▶ **1** または **2**

動画自動再生設定*1： **3** ▶ **1** または **2**

表示モード設定*2： **3** ▶ **1** または **2**

ページ内動画取得設定： **4** ▶ **1** ~ **3**

Script動作設定： **5** ▶ **1** または **2**

端末情報利用設定： **6** ▶ **1** または **2**

文字サイズ設定： **7** ▶ 文字サイズを選択

Cookie設定： **8** ▶ **1** ~ **5**

Cookie削除： **9** ▶ 認証操作 ▶ 「はい」

Referer設定： で2ページ目を表示 ▶ **1** ▶ **1** または **2**

タブ自動起動設定： で2ページ目を表示 ▶ **2** ▶ **1** または **2**

ポインター表示設定： で2ページ目を表示 ▶ **3** ▶ **1** または **2**

フルブラウザホーム設定*2： で2ページ目を表示 ▶ **4** ▶ URLを入力
(全角1024 (半角英数2048) 文字以内) ▶ **6** ▶ 「登録」

フルブラウザ利用設定*2： で2ページ目を表示 ▶ **5** ▶ 「利用する」
または「利用しない」

フルブラウザ確認表示*2： で2ページ目を表示 ▶ **6** ▶ **1** または **2**

画面倍率設定*2： で2ページ目を表示 ▶ **7** ▶ **1** ~ **8**

ショートカット*2： で2ページ目を表示 ▶ **8** ▶ ショートカットを選択 ▶ 項目を選択 ▶ **6** ▶ 「完了」

・ショートカット一覧で ▶ 「はい」を選択すると、お買い上げ時の設定に戻ります。→P425

自動通信サイズ設定*2： で2ページ目を表示 ▶ **9** ▶ **1** ~ **3**

*1 i モードブラウザ設定のみ

*2 フルブラウザ設定のみ

✓お知らせ

- ホームページやサイト表示中に **MENU** **8** ▶ **2** ~ **5**、**9** を押すと次の設定を変更できます。
 - 画像表示設定、サウンド設定、Script動作設定、ポインター表示設定、表示モード設定 (フルブラウザ設定のみ)
- 画面の設定によっては、設定項目の表示順序や項目番号が異なる場合があります。

◆ブラウザの共通設定

ブラウザ共通で i モードボタンやスクロールなどを設定します。

証明書設定 / 各社発行証明書：証明書の表示や設定をします。→P186

セキュア通信サービス設定：ユーザ証明書や証明書発行接続先の設定、暗証番号入力省略の設定などを行います。→P187、188

接続先設定：接続先を設定します。→P186

i モードボタン設定：待受画面で **[i]** を押ししたときに、i Menuに接続するか、i モードメニュー画面を表示するかを設定します。

・海外では設定に関わらず i モードメニュー画面が表示されます。

スクロール設定：スクロールの行数を設定します。

PagePilot表示設定：ポインター表示中に、ページ全体と現在の表示位置を示すPagePilot画面を表示するかを設定します。

ポインター移動距離設定：ポインターの移動距離を設定します。

ポインター加速度設定：ポインターの速さを設定します。

Bookmark表示設定：Bookmarkの表示方法を設定します。

照明明点灯時間設定：表示中の照明明点灯時間を設定します。

・照明/キーバックライト設定の照明明点灯時間設定 (i モード中) にも反映されます。

ガイド表示設定：ガイド表示領域の表示/非表示を設定します。

1 **MENU** **2** **7** **3**

2 各項目を設定

証明書設定： **1**

各社発行証明書： **2**

セキュア通信サービス設定： **3** ▶ **1** ~ **3**

接続先設定： **4**

i モードボタン設定： **5** ▶ **1** または **2**

スクロール設定： **6** ▶ **1** ~ **4**

PagePilot表示設定： **7** ▶ **1** または **2**

ポインター移動距離設定： **8** ▶ **1** ~ **3**

ポインター加速度設定： **9** ▶ **1** ~ **3**

Bookmark表示設定： で2ページ目を表示 ▶ **1** ▶ **1** または **2**

照明明点灯時間設定： で2ページ目を表示 ▶ **2** ▶ **1** または **2**

ガイド表示設定： で2ページ目を表示 ▶ **3** ▶ **1** または **2**

✓お知らせ

- ホームページやサイト表示中に **MENU** **8** **6** を押すとポインター加速度設定、**MENU** **8** **8** を押すとガイド表示設定を変更できます。
- 画面の設定によっては、設定項目の表示順序や項目番号が異なる場合があります。

◆ i モード設定のリセット

設定をお買い上げ時の状態に戻します。→P425

1 **MENU** **2** **7** **5** ▶ 認証操作 ▶ 「はい」

✓お知らせ

- 設定状況を確認する：**MENU** **2** **7** **4**

◆ 接続先設定

i モード端末の接続先を設定します。

通常は設定を変更する必要はありません。

ISP接続通信とは

ドコモの i モード端末の接続先を切り替えることで、各種プロバイダ (ISP) への接続ができます。プロバイダに接続した際にパケット通信料がかかります。

- 通信中は接続先を設定、変更できません。

プロバイダ契約について

- ISP接続通信をご利用いただくには、別途プロバイダへのお申し込みが必要です。各プロバイダのサービス内容 (サイト接続、インターネット接続、メール機能など)、お申し込み方法については各プロバイダにお問い合わせください。
- プロバイダが提供するサービス内容によっては、別途情報料などがかかる場合がありますが、ドコモからご請求することはありません。
- お客様が閲覧されるサイトによっては、お客様の電話番号がサイトを提供するプロバイダに通知される場合があります。
- 最大10件登録できます。

1 **MENU** **2** **7** **3** **4**

2 ユーザ設定にカーソル ▶ **MENU** **【編集】**

i モードを利用する設定に戻す：「i モード」▶ **【登録】**

以前に設定した接続先に変更する：接続先を選択 ▶ **【登録】**

3 認証操作 ▶ 各項目を設定 ▶ **【確定】**

- MENU** を押すと、既に入力した項目の内容を一括削除できます。

接続先名称：全角8 (半角16) 文字以内で入力します。

接続先番号：半角英数字99文字以内で入力します。

接続先アドレス/接続先アドレス2：半角英数字30文字以内で入力します。

- 接続先アドレス2は i チャネルの接続先です。

4 編集した接続先を選択 ▶ **【登録】**

✓お知らせ

- 接続先を変更すると、i チャネルの情報が初期化され、待受画面に i チャネルのテロップは表示されなくなります。待受画面で **CLR** を押して i チャネル一覧を表示すると、最新の情報を受信し、テロップも表示されます。
- 接続先を変更すると、Music&Videoチャネルの番組設定が初期化され、番組は自動で取得できなくなります。Music&Videoチャネル画面で「番組設定」を選択すると、設定の確認画面が表示され、「はい」を選択すると、番組設定情報を受信して番組を自動で取得できます。
- 接続先番号または接続先アドレスを変更すると、圏内自動送信の設定は解除されます。
- 2in1利用時に接続先を変更すると、各モードのテロップ表示設定がお買い上げ時の状態に戻ります。

証明書の操作

SSL/TLS通信時に必要な証明書の操作を行います。

◆ 証明書管理

SSL/TLSページに接続するときに必要な証明書を設定します。

- SSL/TLSページに接続するには、次の証明書が必要です。

CA証明書：認証社が発行した証明書で、お買い上げ時の端末内に保存されています。

ドコモ証明書：FirstPassセンターやFirstPass対応サイトへ接続するために必要な証明書で、あらかじめFOMAカードに保存されています。

ユーザ証明書：FirstPass対応サイトへ接続するために必要な証明書で、お客様がFOMA契約されていることを証明するものです。FirstPassセンターで発行申請を行い、ダウンロードするとFOMAカードに保存されます。

オリジナル証明書 (各社発行証明書)：各企業・自治体などから発行される証明書で、ダウンロードすると端末内に保存されます。ダウンロードした証明書に対応しているサイトで利用できます。

1 MENU 2 7 3 ▶ 1 または 2 ▶ 証明書にカーソル

- マークの意味は次のとおりです。
📄: ドコモ証明書/ユーザ証明書 📄: オリジナル証明書
📄: チェーン切れのオリジナル証明書
📄: 有効に設定されている証明書

2 目的的操作を行う

証明書表示: MENU 1

- 証明書の所有者、発行者、有効期限、シリアル番号が表示されます。
- オリジナル証明書の場合は、選択すると証明書一覧が表示されます。選択すると証明書が表示されます。

証明書の有効/無効: MENU 2

- ドコモ証明書2は設定できません。

◆ FirstPassの操作

FirstPassセンターに接続し、ユーザ証明書の発行申請をしてダウンロードを行います。

- FirstPassセンター接続時の画面や操作方法は変更される場合があります。
- FirstPassセンターに接続中は、メールの送受信やメッセージR/Fの受信はできません。
- 海外では本機能を利用できません。

1 MENU 2 7 3 3 1 ▶ 「次へ」

2 「証明書発行」 ▶ 「実行」 ▶ PIN2コードを入力

完了画面が表示され、ユーザ証明書の発行申請が完了します。

発行されたユーザ証明書の失効: 「その他」 ▶ 「証明書失効」 ▶ 送信するユーザ証明書を選択 ▶ PIN2コードを入力 ▶ 「実行」 ▶ 「次へ」 ▶ 「実行」

- 60秒以内にPIN2コードを入力しないと発行申請は中止されます。

3 「ダウンロード」 ▶ 「実行」

完了画面が表示され、ユーザ証明書がダウンロードされます。

- ダウンロードしたユーザ証明書は、「証明書管理」で確認できます。→ P186

✓お知らせ

- FirstPassセンターに接続した際のバケット通信料は無料です。

FirstPassのご使用にあたって

- FirstPassとはドコモの電子認証サービスです。FirstPassを利用することにより、サイト側とFOMA端末側がお互いの証明書を送付し合い、受け取った相手の証明書を検証してお互いの認証を行うクライアント認証ができます。
- FirstPassはFOMA端末からのインターネット通信と、FOMA端末をパソコンに接続した状態でのインターネット通信でお使いいただけます。パソコンでご利用いただくためには、FirstPass PCソフトが必要です。詳細は、ドコモのホームページをご覧ください。
- ユーザ証明書の発行申請をする際は、画面に表示される「FirstPassご利用規則」をよくお読みになり、同意の上、申請してください。
- ユーザ証明書のご利用にはPIN2コードの入力が必要です。PIN2コード入力後になされたすべての行為はお客様によるものとみなされますので、FOMAカードまたはPIN2コードが他人に不正に使用されないよう十分ご注意ください。
- FOMAカードの紛失、盗難にあった場合などは、取扱説明書裏面の「総合お問い合わせ先」でユーザ証明書の失効を行えます。
- FirstPass対応サイトによって提供されるサイトや情報については、ドコモは、何らの義務もないものとし、一切の責任を負いません。お客様とFirstPass対応サイトとの間で解決をお願いいたします。
- FirstPassおよびSSL/TLSのご利用にあたり、ドコモおよび認証会社は安全性などに関して保証するものではありませんので、お客様ご自身の判断と責任においてご利用ください。

◆ 証明書のダウンロード

オリジナル証明書をダウンロードします。

- オリジナル証明書は最大5件、合計500Kバイトまで保存できます。

1 サイトを表示 ▶ 証明書を選択 ▶ 「はい」

- ダウンロード中に: ダウンロードを中止
- パスワードの入力を要求されたときは、パスワードの入力欄にパスワードを入力し、「OK」を選択します。
- ダウンロードした証明書は、「証明書管理」で確認できます。→ P186

✓お知らせ

- オリジナル証明書は各企業・自治体などから発行されます。ダウンロードした証明書は、その証明書に対応しているサイトで利用できます。
- オリジナル証明書をダウンロードする際のバケット通信料は有料です。

◆ 証明書の管理

ダウンロードしたオリジナル証明書の管理名変更や削除をします。

1 MENU 2 7 3 2 ▶ 証明書にカーソル

2 目的の操作を行う

管理名の変更：MENU 3 ▶ 名称を入力（全角9（半角18）文字以内）

▶  [登録]

削除：MENU 4 ▶ 「はい」▶ 認証操作

◆ 暗証番号入力省略設定

オリジナル証明書を利用するときは、端末暗証番号を入力することで認証を行います。認証が完了したオリジナル証明書を再び利用するときに、端末暗証番号入力を省略するかを設定します。

1 MENU 2 7 3 3 3 ▶ 1 または 2

◆ 証明書発行接続先設定

FirstPass以外のサービスを受けるときに、証明書発行のセンター接続先を設定します。設定を変更するとFirstPassセンターに接続できなくなります。

通常は設定を変更する必要はありません。

1 MENU 2 7 3 3 2

2 接続先欄を選択 ▶ 2

FirstPassへの接続に戻す：接続先欄を選択 ▶ 1 ▶  [登録]

3 各項目を設定 ▶ [登録]

ユーザ設定接続先：接続先を半角英数字99文字以内で入力します。

ユーザ設定初期画面URL：URLを半角英数字100文字以内で入力します。

i モーション・ムービー / i チャンネル / i コンシェル

i モーション・ムービーを利用する

i モーション・ムービー	190
i モーション・ムービーの取得	190
動画自動再生設定	192

i チャンネルを利用する

i チャンネル	192
i チャンネルの表示	192
i チャンネル設定	193
i チャンネル初期化	193

i コンシェルを利用する

i コンシェル	193
インフォメーション受信	194
i コンシエルの詳細表示	194
インフォメーション表示設定	194

i モーション・ムービー

サイトやホームページから i モーション・ムービーなど、映像や音を取得します。

❖ i モーション

- 最大 10MバイトのMP4 (Mobile MP4) 形式の i モーションを再生・保存できます。ASF形式の i モーションには対応していません。
- 再生できる i モーションは次のとおりです。

種類	再生動作
標準タイプ (保存可*)	i モーションのデータを取得しながら再生。取得完了後は、データを取得後に再生する i モーションと同様に操作可能。 i モーションのデータをすべて取得後に再生。
ストリーミングタイプ (保存不可)	i モーションのデータを取得しながら再生。再生終了後、i モーションのデータは消去。

※ 保存できない i モーションもあります。

❖ ムービー

- i モードでは最大 10Mバイト、フルブラウザでは無制限に Windows Media Video (WMV) および Windows Media Audio (WMA) を再生できます。ただし、保存はできません。
- ムービーのダウンロードには大容量のデータを受信する可能性があります。データ量の多い通信を行うと通信料が高額になりますので、ご注意ください。パケット通信料および料金プランの詳細については、『ご利用ガイドブック (i モード (FOMA) 編)』をご覧ください。
- サイトやホームページによっては動作環境 (ブラウザ種別、OSなど) を確認することがあり、FOMA端末で再生できない場合があります。

- 再生できるムービーは次のとおりです。

種類	配信方式	再生動作
ストリーミングタイプ (保存不可)	ライブ配信	リアルタイムに配信。一時停止/再生再開/再生位置の移動などはできません。
	オンデマンド配信	あらかじめ用意されたムービーを配信。

ファイル拡張子	Windows Mediaファイル メタファイル: wvx, wax, asx メディアデータ: wma, wmv, asf
コーデック	• Windows Media Video 9 (Main Profileローレベル) • Windows Media Audio 2~9 (Windows Media Audio Standardレベル3)
最大ビットレート*	ビデオ: 2Mbps オーディオ: 320kbps
最大フレームレート	30fps
最大画面サイズ	VGA (横640×縦480)

※ FOMAハイスピードエリアでの最大値であり、実際の転送量を保証するものではありません。

i モーション・ムービーの取得

i モーションは再生・保存が、ムービーは再生ができます。

1 サイトやホームページ表示中に i モーション・ムービーを選択

- データ取得中またはダウンロード完了後に再生が開始されます。
i モーションを保存する場合は操作2に進みます。ムービーは再生が終了すると自動的にサイト画面に戻ります。
- 取得中に  を押して「はい」を選択すると、取得を中止します。
 - ストリーミングタイプの i モーション・ムービーを選択した場合は、再生の確認画面が表示されます。
 - 電池残量が少ない場合、再生開始時や再生中に再生するかの確認画面が表示されることがあります。

- 再生中の操作→P304「動画／i モーションの再生」
ただし、データ取得中に再生される i モーション・ムービーでは、次のように一部操作が異なります。
- []、[]：一時停止／再生（i モーションの標準タイプ、ムービーのオンデマンド配信の再生中のみ）
- []▶「はい」：中断（i モーションのストリーミングタイプ、ムービーの再生中のみ）
- []：停止（i モーションの標準タイプのみ。停止中に []、[] を押すと先頭から再生）
- []：縦画面と横画面の切り替え（画像サイズによっては横ワイド画面にも切り替え）
- [MENU] []：詳細情報の表示

2 「保存」

もう一度再生：「再生」

詳細情報を表示：「情報表示」

詳細情報について→P323

保存の中止：「戻る」▶「いいえ」

- ストリーミングタイプの i モーションは「戻る」を選択するとサイト画面に戻ります。

3 表示名を入力（36文字以内）▶ [] 【保存】

- i モーション／ムービーの「i モード」フォルダに保存されます。
- ガイド表示領域に「 [] [] 」が表示された場合、[] を押して [] を押すと、microSDカードに保存されます。→P303
- FOMA端末に保存する場合は、[MENU] を押して [] ～ [] を押すと、待受画面などに設定できます。→P306

✓お知らせ

〈i モーション・ムービー共通〉

- 再生回数や再生期限などの再生制限が設定されている場合があります。
- データ取得中に再生期限、再生期間が過ぎた場合は再生および保存はできません。
- データが不正だった場合、取得が中止されることがあります。
- 情報表示では、i モーション・ムービーによって表示される項目が異なります。
- ストリーミングタイプのデータを取得しながら再生しているときに電話がかかってきたり、ワンセグの視聴予約や目覚まし、スケジュールの指定日時になったり、FOMA端末を閉じたり（i モーションのみ）した場合は、取得が中断され、再生が中止されます。標準タイプの i モーションを取得しながら再生しているときに FOMA端末を閉じると、再生は停止しますが取得は継続されます。

- 再生中にデータの受信待ちになり、再生が一時停止する場合があります。データを受信し始めると自動的に再生を再開します。
- 再生中に電波状況などにより再生ができなくなったり、画像が乱れたりする場合があります。このような場合でも、データを正常に受信していた場合は取得後に再生できます。ただし、取得したデータを正しく再生できない場合もあります。

最大保存件数／領域を超えたとき→P326

〈i モーション〉

- データの取得を中止した場合、ファイルサイズが500Kより大きく10Mバイトまでの部分保存できる i モーションの場合は、再開の確認画面が表示されます。「いいえ」を選択すると部分保存の確認画面が表示されます。部分保存すると i モーション一覧から残りを取得できます。→P305「動画／i モーションの再生」のお知らせ
- i モーションにテロップ（テキスト）が含まれていてもテロップ（テキスト）は再生できません。
- i アプリから i モーションを利用して、保存する前に詳細情報（→P323）を表示したときに着信音設定および着信画面設定が「可」と表示されても、保存できない場合があります。その場合には、着信音および着信画像に設定できません。

〈ムービー〉

- 再生中に着信、アラーム動作、他の機能の操作を行うと再生が停止されることがあります。
- ムービーによっては操作が異なる場合があります。
- ライセンスにより保護されたムービーを再生できます。ただし、ライセンスの設定によってFOMA端末で再生できないことがあります。
- i モードからの起動時は10Mバイトまで取得／再生し、再生後にサイズを超えた旨のメッセージが表示されます。
- 複数のムービーを含むサイトの場合、i モードでは先頭のみを、フルブラウザではすべてを連続して取得／再生します。

動画自動再生設定

サイトから標準タイプの i モーションを取得中、または取得後に自動的に再生するかを設定します。

1 MENU 2 7 1 3 ▶ 1 または 2

✓お知らせ

- 「自動再生しない」に設定しても、取得完了画面で「再生」を選択すると再生できます。

i チャンネル

ニュースや天気などの情報が i チャンネル対応端末に配信されるサービスです。自動的に受信した最新の情報が待受画面にテロップとして流れたり、[CLR]を押すことでチャンネル一覧に表示されたりします（チャンネル一覧の表示方法→P192）。

また、i チャンネルにはドコモが提供する「ベーシックチャンネル」とIP（情報サービス提供者）が提供する「おこのみチャンネル」の2種類があります。「ベーシックチャンネル」は、配信される情報の自動更新時にパケット通信料がかかります。好きなチャンネルを登録して利用できる「おこのみチャンネル」は、情報の自動更新時に別途パケット通信料がかかります。「ベーシックチャンネル」「おこのみチャンネル」ともに詳細情報を閲覧する場合は、別途パケット通信料がかかりますのでご注意ください。海外でご利用の場合は、国内でのパケット通信料と異なります。

- i チャンネルはお申し込みが必要な有料サービスです（お申し込みには i モード契約が必要です）。
- i チャンネルの詳細は「ご利用ガイドブック（i モード〈FOMA〉編）」をご覧ください。

i チャンネルの表示

i チャンネルを表示すると、テロップで流れている情報の詳細を見ることができます。

1 待受画面で [CLR]

- 待受画面に動画 / i モーションや i アプリを設定しているときは、MENU 2 6 1 を押します。

2 チャンネルを選択

サイトに接続され、詳細情報が表示されます。

✓お知らせ

- 情報受信中は電波が点滅します。
- 情報を受信しても、着信音、バイブレーション、ランプは動作しません。
- 次の場合は、待受画面で [CLR] を押して i チャンネル一覧を表示すると、最新の情報が受信され、テロップが表示されるようになります。
 - FOMA 端末の電源が切れていたり、圏外などで情報を受信できなかったとき
 - 他の i チャンネル対応端末に FOMA カードを差し替えたとき
 - 接続先を変更したとき→P186
 - i チャンネルを初期化したとき→P193
- i チャンネルサービスまたは i モードサービスを解約するとテロップは表示されなくなり、[CLR] を押すと未契約時の画面が表示されます。ただし、解約の手続きが完了するまではテロップが表示され、[CLR] を押すと最後に受信した情報が i チャンネル一覧に表示される場合があります。
- 使用状況により i チャンネル一覧を表示したときに情報を受信する場合があります。
- 表示中の操作は「ブラウザ画面の見かたと操作」（→P174）をご覧ください。ただし、i チャンネル一覧を表示中は、次のように一部操作が異なります。
 - 情報の再読み込み：MENU 1
 - サウンド設定：MENU 2
 - タブを新しく開く／閉じる／切り替え：MENU 3
 - ポインター表示設定：MENU 4 ▶ 1 または 2
- コンテンツによってはポインターで操作できない場合があります。その場合は、i チャンネル一覧でポインター表示設定を「表示しない」にして操作してください。

i チャンネル設定

待受画面や背面ディスプレイに表示される i チャンネルのテロップを設定します。

1 **MENU** **2** **6** **2** ▶ 各項目を設定 ▶ **画** [登録]

✓お知らせ

- 待受画面に動画 / i モーションや i アプリを設定している場合に「表示する」にすると、待受画面の解除確認画面が表示されます。
- i チャンネルサービス解約前に i モードサービス解約を行った場合、「表示する」に設定されたままになっています。

i チャンネル初期化

i チャンネルの情報を初期化し、i チャンネル設定をお買い上げ時の状態に戻します。

1 **MENU** **2** **6** **3** ▶ 「はい」

✓お知らせ

- i チャンネル初期化を行うと、待受画面のテロップは表示されなくなります。待受画面で **CLR** を押して i チャンネル一覧を表示すると、最新の情報が受信され、待受画面にテロップが表示されるようになります。

i コンシェル

i コンシェルとは、執事やコンシェルジュのように、お客様の生活をサポートするサービスです。お客様のさまざまなデータ（お住まいのエリア情報、スケジュール、トルカ、電話帳など）をお預かりし、生活エリアやおお客様の居場所、趣味趣向にあわせた情報を適切なタイミングでお届けします。また、FOMA端末に保存されているスケジュールやトルカなどを自動で最新の情報に更新したり、電話帳にお店の営業時間などの役立つ情報を自動で追加します。i コンシェルの情報は、待受画面上でマチキャラ（待受画面上のキャラクタ）がお知らせします。

- i コンシェルはお申し込みが必要な有料サービスです（お申し込みには i モードの契約が必要です）。
- ケータイデータお預かりサービス（→P130）のご契約をされていないお客様が、i コンシェルを新たにご契約になる場合、同時にケータイデータお預かりサービスにもご契約いただいたことになります。
- インフォメーションの受信には一部を除いて別途パケット通信料がかかります。
- 詳細情報のご利用には別途パケット通信料がかかります。
- i コンシェルを海外でご利用になるには、海外利用設定が必要となります。お買い上げ時には「利用しない」に設定されていますので、海外でご利用になる場合は **MENU** **+** → **MENU** → 「設定」 → 「基本設定」 → 「プロフィール設定 / 海外利用設定」 → 「海外利用設定」を選択して設定を変更してください。なお、海外でご利用の際は、受信・詳細情報の閲覧とともにパケット通信料がかかります。また、海外でご利用の場合は、国内でのパケット通信料と異なります。
- コンテンツ（インフォメーション、i スケジュールなど）によっては、i コンシェルの月額使用料のほかに、別途情報料がかかる場合があります。
- i スケジュール・トルカ・電話帳などの自動更新時には別途パケット通信料がかかります。
- i コンシェルの詳細については『ご利用ガイドブック（i モード〈FOMA〉編）』をご覧ください。
- スケジュール / i スケジュールのダウンロード → P182

インフォメーション受信

FOMA端末が圏内にあるときには、自動的にインフォメーションが送られてきます。

- 受信したインフォメーションは i コンシェルズのインフォメーション一覧に最大50件保存されます。超過すると古いものから上書きされます。

1 インフォメーションを受信

が点灯し、ランプが点灯または点滅し、i コンシェルズ着信音が鳴ってインフォメーションが表示されます。

- 複数のインフォメーションを受信した場合はが15秒間点滅します。
- インフォメーションを選択すると、インフォメーションによって i コンシェルズのインフォメーション一覧やリンク先のサイトが表示されたり、受信前の画面に戻ったりします。
- [CLR]** または を押すと受信前の画面に戻ります。
- 一度に複数のインフォメーションを受信した場合は、最新の1件が待受画面に表示されます。

✓お知らせ

- インフォメーション表示設定が「表示しない」の場合は、インフォメーションは表示されません。
- インフォメーションによっては、受信時にの点灯、ランプの点灯または点滅、i コンシェルズ着信音は鳴動しません。
- FOMA端末の操作中に受信した場合は、メールの受信・自動送信表示設定に従って動作します。「通知優先」の場合はインフォメーションを受信した旨のメッセージが表示されます。
- インフォメーション表示中は、省電力モードが一時的に解除されます。

i コンシェルズの詳細表示

受信したインフォメーションの詳細を表示したり、i コンシェルズメニューから簡単にFOMA端末のスケジュール帳やトルカを表示したりできます。

1

i コンシェルズのインフォメーション一覧が表示されます。

2 目的の操作を行う

詳細情報の表示：インフォメーションを選択

- インフォメーションには、スケジュールやトルカが添付されていたり、より詳細な情報や関連情報を見るためのサイトへのリンク項目があったりする場合があります。内容を確認するにはアイコンを選択します。

削除：インフォメーションにカーソル ▶ **[削除]** ▶ **[はい]**

- インフォメーションによっては削除できない場合があります。

FOMA端末のスケジュール帳／トルカを表示： **[MENU]** ▶ **[スケジュールへ]**／**[トルカへ]** を選択

✓お知らせ

- コンテンツによってはポインターで操作できない場合があります。その場合は、i モード設定の i モードブラウザ設定にあるポインター表示設定を「表示しない」にして操作してください。→P184

インフォメーション表示設定

i コンシェルズのインフォメーションを受信した際に、待受画面や背面ディスプレイに表示するかを設定します。

1 **[8]** **[2]** **[1]** **[9]** ▶ **[1]** または **[2]**

- 待受画面に動画／i モーションや i アプリを設定している場合に「表示する」にすると、待受画面の解除確認画面が表示されます。

カメラをご使用になる前に	196
静止画撮影	198
動画撮影	200
サウンドレコーダー	201
さまざまな方法での撮影	201
撮影時の設定変更	206
バーコードリーダー	210

著作権・肖像権について

FOMA端末を利用して撮影または録音したもの、およびサイトやインターネットホームページ上の著作物を権利者に無断で複製、改変、編集などする行為は、個人で楽しむなどの場合を除き、著作権法上禁止されていますのでお控えください。また、他人の肖像や氏名を無断で使用、改変などとすると、肖像権の侵害となる場合がありますのでお控えください。撮影または録音などしたものをインターネットホームページなどで公開する場合も、著作権や肖像権に十分ご注意ください。なお、実演や興行、展示物などでは、個人として楽しむなどの目的であっても、撮影または録音などが禁止されている場合がありますのでご注意ください。



カメラ付き携帯電話を利用して撮影や画像送信を行う際は、プライバシー等にご配慮ください。
お客様が本FOMA端末を利用して公衆に著しく迷惑をかける不良行為等を行う場合、法律、条例（迷惑防止条例等）に従い処罰されることがあります。

カメラをご使用になる前に

- 各種の音量設定を「Silent」に設定した場合やマナーモード中、公共モード中でも、シャッター音は鳴ります。
- カメラの操作時、ランプの点灯・点滅に合わせて、撮影お知らせランプも赤色で点灯・点滅します。
- 撮影待機中に約3分間キー操作をしないと、カメラは終了します。
- 静止画撮影では、逆光での撮影時などに自動的にコントラストを補正します。
- 電話帳やメール、手書きスナップ、i アプリからカメラを起動したときやi アプリが動作中のときは、利用できない機能や変更できない設定があります。
- レンズに指紋や油脂などが付くと、きれいに撮影できません。撮影前に柔らかい布で拭いてください。
- 撮影の際、レンズ部分を指などで覆わないでください。
- 手ぶれにご注意ください。FOMA端末は手ぶれ補正を行えますが、撮影環境や被写体によっては効果が薄くなる場合があります。FOMA端末が動かないようにしっかり持って撮影するか、FOMA端末を安定した場所に置き、セルフタイマー機能を利用して撮影することをおすすめします。セルフタイマー機能は、静止画撮影時のみ利用できます。
- シャッター音が鳴ってから実際に撮影されるまでに、多少の時間差があります。シャッター音が鳴ってから少しの間、FOMA端末を動かさないでください。
- i アプリからカメラ撮影した画像は、i アプリ内（i アプリによっては、「i モード」フォルダや「デコメピクチャ」フォルダ）に保存されます。また、自動的にサーバへ送られる場合があります。
- 撮影した画像を保存する前に電池残量がなくなると、保存できません。
- カメラは電池の消費が非常に早いので、カメラを長時間起動しておいたり、撮影後に保存せず長時間放置したりしないでください。

■ 撮影方法

通常スタイルとビューアスタイルで撮影ができます。

通常スタイル時は縦画面、ビューアスタイル時は横画面で撮影します。

- 自分を撮影するときは、通常スタイルで、ディスプレイを右回りに180度回転させてカメラを自分の方に向けて撮影します。静止画撮影では、撮影画面を鏡像表示させることができます。→P206

◆ カメラ利用にあたっての留意事項

- カメラは非常に精密度の高い技術で作られています。常時明るく見えたり暗く見えたりする画素や線もあります。また、特に光量が少ない場所での撮影では、白い線などのノイズが増えますが、故障ではありませんのであらかじめご了承ください。
- 暖かい場所や直射日光が当たる場所に長時間FOMA端末を放置したりすると、撮影する画像が劣化することがあります。
- 太陽やランプなどの強い光源を直接撮影しようとすると、画質が暗くなった画像が乱れたりする場合があります。
- カメラの起動直後や設定変更直後には、画像の色合いや明るさが最適になるまで時間がかかる場合があります。
- F-01Bはプールの水の中で静止画／動画撮影ができますが、水中ではカメラの各機能が十分に発揮されない場合があります。シーン・効果を「水中」に切り替えての撮影をおすすめします。なお、水中での撮影は、防水性能に関する記載をよく読んでから行ってください。→P20
- レンズの特性により、画像がゆがんで見える場合があります。
- 蛍光灯、水銀灯、ナトリウム灯などの高速で点滅している照明下で撮影すると、画面がちらついたり縞模様が現れたりするフリッカー現象が起きる場合があります。撮影のタイミングによっては画像の色合いが異なることがあります。撮影時の明るさを調整することで、ちらつきや縞模様を軽減できる場合があります。
- 撮影した画像は、実際の被写体と色味や明るさが異なる場合があります。
- 速く動いている被写体を撮影すると、シャッター音が鳴ったときにディスプレイに表示されていた位置とは少しずれて撮影されることがあります。
- 動きの激しいものを動画撮影すると、映像が乱れる場合があります。
- 動画撮影およびサウンドレコーダーを利用するとき、音声は送話口から録音されます。指などでふさがないようにください。
- 設定によっては撮影画面が表示されるまでに時間がかかる場合があります。

◆ 静止画ファイル／動画ファイル

静止画ファイル

ファイル形式	拡張子
JPEG (Exif形式、PRINT Image Matching III [*] 1対応)	jpg

動画ファイル

ファイル形式	符号化方式	拡張子
MP4 (MobileMP4)	映像：MPEG4、H.264 ^{※2} 音声：AAC LC	3gp

※1 シーン・効果が「モノクロスケッチ」「カラースケッチ」の場合には対応していません。

※2 画像サイズが「VGA (640×480)」のときの符号化方式です。

- 表示名/タイトル/ファイル名には撮影した日時が自動的に付けられますが、保存前や保存後に変更できません。→P199、201、323
- ファイル名に付く拡張子は、FOMA端末では表示されません。

◆ 撮影画面の見かた

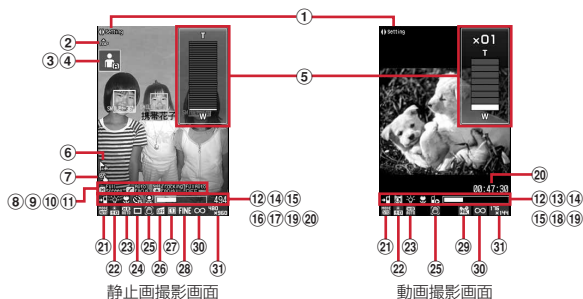

※ サウンドレコーダーの録音画面は動画撮影画面と同様ですが、表示されないアイコンがあります。

① 撮影時設定操作ガイド→P209

📷: 設定ガイド ON/OFF (📷: マークを使って設定ができることを示します。)

② 自動縦横判定→P207

📷: △の頂点で上方向を示します。

③ 自動シーン認識→P201

📷: 標準 📷: 人物 📷: 風景 📷: 夜景 📷: 接写

④ 美肌・ひとみ強調 (シーン・効果) →P208

- 📷: 美肌 📷: ひとみ強調 (弱) 📷: ひとみ強調 (強)
- 📷: 美肌+ひとみ強調 (弱) 📷: 美肌+ひとみ強調 (強)

⑤ ズーム→P206

T: 拡大 W: 標準

⑥ 自動位置情報付加→P207

📷: 位置情報取得済み 📷: 位置情報未取得

⑦ タッチオートフォーカス→P202

📷: タッチオートフォーカスON

⑧ 全画面/標準画面表示切替操作ガイド→P209

📷/📷: 全画面/標準画面表示切替 (📷/📷: 画面表示を切り替えられることを示します。)

⑨ オートフォーカス→P202

📷: 成功 📷: 失敗

⑩ トラッキングフォーカス→P202

📷: トラッキングフォーカスONであることと、📷でトラッキング

フォーカスを起動できることを示します。

📷: 検出中 📷: 成功 📷: 失敗

⑪ フルオート撮影→P203

📷: フルオート撮影ON 📷: フルオート撮影OFF

⑫ 保存先→P207

📷: FOMA端末 📷: microSDカード

⑬ 撮影種別→P207

📷: 画像+音声 📷: 画像のみ 📷: 音声のみ

⑭ ライト→P206

📷: ライトON

⑮ 接写撮影→P207

📷: 接写撮影ON

⑯ セルフタイマー→P204

📷/📷/📷/📷: 2秒/5秒/10秒/15秒

⑰ 顔検出・スマイルファインダー→P203

📷: スマイルファインダー OFF (顔検出のみ)

📷/📷/📷: 全員 (笑顔度70%/50%/30%)

📷/📷/📷: 1人 (笑顔度70%/50%/30%)

📷: 顔検出OFF

⑱ 共通再生モード→P209

📷: 共通再生モードON

19 インジケータ

撮影待機中：保存先の保存領域の使用率（microSDカードの使用領域は、静止画や動画を保存してなくても0にならない場合があります。）
セルフタイマーのカウントダウン中：シャッターが切れるまでの残り時間
動画撮影中：サイズ制限で設定しているファイルサイズに対して、現在撮影している割合

20 カウンタ

撮影待機中：現在の設定で保存できる最大撮影枚数／最大撮影時間の目安
セルフタイマーのカウントダウン中：シャッターが切れるまでの残り時間
連続撮影手動、4コマ撮影手動、連続パノラマ撮影中：現在の撮影枚数と最大撮影枚数

動画撮影中：経過時間／残り撮影時間（目安）

21 シーン・効果→P208

・静止画撮影

自動シーン認識 標準 人物 風景 夜景 水中
 逆光 スポーツ ABC 文字 白ボード ISO 高感度
 モノトーン セピア モノクロスケッチ カラースケッチ
 美肌 ひとみ強調（弱） ひとみ強調（強）
 美肌＋ひとみ強調（弱） 美肌＋ひとみ強調（強）

・動画撮影

標準 風景 水中 逆光 スポーツ モノトーン
 セピア

22 明るさ→P208

$+2/+1/\pm 0/-1/-2$

23 ホワイトバランス→P208

オート 太陽光 曇り 蛍光灯 電球

24 フレーム→P206

設定中 解除

25 手ぶれ補正→P208

オート OFF

26 歪み補正→P209

ABC 活字文書 手書き文書 OFF: OFF

27 連続／パノラマ撮影→P204

連続撮影自動 M 連続撮影手動 4コマ撮影自動
 4コマ撮影手動 連続パノラマ撮影 OFF（1枚撮影）

28 画質→P207

FINE: ファイン ST: スタンダード ECO: エコノミー

29 品質→P207

XQ: XQ（最高品質） HQ: HQ（高品質） STD: STD（標準）
 LP: LP（長時間）

30 サイズ制限→P207

制限なし メール添付用（大） メール添付用（小）

31 画像サイズ→P207

・静止画撮影

176 x 144: QCIF 240 x 320: 縦長QVGA 320 x 240: 横長QVGA 480 x 640: 縦長VGA
 640 x 480: 横長VGA 480 x 960: 縦長待受用 960 x 480: 横長待受用 168 x 1280: 縦長WXGA
 1280 x 160: 横長WXGA 1080 x 1920: 縦長フルHD 920 x 1080: 横長フルHD
 1920 x 1080: 縦長3M 2048 x 1536: 横長3M 1920 x 1080: 縦長5M 2592 x 1944: 横長5M
 3000 x 4000: 縦長8Mワイド 4000 x 2000: 横長8Mワイド 3000: 縦長12M
 4000 x 3000: 横長12M

・動画撮影

176 x 144: QCIF 320 x 240: QVGA 640 x 480: VGA

静止画撮影

静止画を撮影できます。

- さまざまな撮影方法→P201
- 撮影時の設定変更→P206

1

撮影待機状態になり、ランプが青色で点滅します。

- 自動位置情報付加（→P207）が「する」のとき、GPS測定中にが点滅します。

2 設定を確認してカメラを被写体に向ける

- 自動縦横判定が「ON」の場合、撮影するFOMA端末の傾きにに合わせて、保存される静止画の天地が自動的に切り替わります。→P207
- ガイダンスボタンの表示（ビューアスタイル時）**：[MENU] をタッチ
- ビューアスタイルでガイダンスボタンが非表示のときのみ有効です。
- 約10秒経過するとガイダンスボタンは消えます。

保存した静止画の確認： 【一覧】

静止画詳細設定で設定した保存先の静止画を確認できます。

画像の表示方法→P298、316

- 静止画またはフォルダの一覧画面で[CLR]：撮影待機状態に戻る

3 ● [撮影] または []

シャッター音が鳴り静止画が撮影され、ランプが赤色で点灯して静止画の保存確認画面が表示されます。連続撮影、4コマ撮影、パノラマ撮影のときは1枚撮影することにシャッター音が鳴り、ランプが赤、黄、緑、青、紫、オレンジの順に繰り返して点灯します。

- ・ビューアスタイルのときは、画面右上の「シャッター」をタッチしても撮影できます。

4 撮影した静止画を確認

- ・静止画に位置情報が付加されると、画面左上に [] が表示されます。

撮影し直す: [CLR] または []

実サイズで表示 (拡大表示時): [Q]

- ・拡大表示に戻すときは、[] を押します。
- ・拡大表示されるのは、画像サイズがQVGA (240×320、320×240) 以下の場合です。

等倍表示切り替え (縮小表示時): [] [等倍]

- ・[] を押すと画面をスクロールできます。
- ・[] を押すと、ガイド表示領域の表示/非表示を切り替えられます。
- ・解除するときは [CLR]、[MENU]、[]、[]、[] のいずれかを押します。
- ・縮小表示されるのは、画像サイズがWXGA (768×1280、1280×768) 以上の場合です。

サムネイル表示 / 1枚表示切り替え (連続撮影自動、連続撮影手動撮影時): [] [切替]

- ・1枚表示時に [] を押すと、前後の静止画に切り替わります。

自動スクロール (連続パノラマ撮影時): [] [スクロール]

保存先の切り替え: [MENU] [9] ▶ [1] ~ [3]

- ・「本体 (自動お預かり)」に設定すると、マイピクチャの「自動お預かり」アルバムに保存され、ケータイデータお預かりサービス (→P130) を利用してお預かりセンターに保存できます。

保存されている画像の一覧表示: [MENU] [0] ▶ [1] ~ [3]

5 ● [保存] または []

撮影した静止画が静止画詳細設定で設定した保存先に保存されます。→ P207

表示されている静止画 1枚だけを保存 (連続撮影自動、連続撮影手動撮影時): [] (1秒以上) ▶ 「はい」

- ・サムネイル表示のときはカーソル位置の静止画が保存されます。

連続撮影した静止画の中から複数選択して保存 (連続撮影自動、連続撮影手動でサムネイル表示時):

① [MENU] [6] [2] ▶ 保存しない静止画を ● [解除] で解除

- ・ [] を押すとカーソル位置の静止画が1枚表示されます。● または [CLR] を押すとサムネイル表示に戻ります。

② [] [保存] ▶ 「はい」

- ・選択した静止画が保存されます。

✓お知らせ

- ・次の設定で撮影した場合、保存確認画面で [MENU]、[]、[]、[] を押して行う操作ができるまでに時間がかかります。
 - シーン・効果が「ホワイトボード」「美肌」「ひとみ強調 (弱/強)」「ひとみ強調 (弱/強)」
 - 手ぶれ補正が「オート」
 - 歪み補正が「OFF」以外
- ・次の場合は、自動縦横判定を利用できません。
 - 連続パノラマ撮影時
 - 4コマ撮影手動で2枚目以降を撮影中
 - モーションセンサー設定が「OFF」
- ・画像サイズ、画質、保存先によっては、撮影した静止画の保存に時間がかかる場合があります。
- ・音声電話中に静止画を撮影すると、通話が途切れる場合があります。
- ・静止画撮影待機中に電話が着信すると着信画面に切り替わります。
- ・撮影直後に、着信やアラームなどで画面が切り替わると、画像が破棄されることがあります。

◆ 撮影した静止画の利用・変更

撮影直後の保存確認画面で、撮影した静止画を利用したり情報を変更したりできます。

メールに添付: [] [作成]

保存の確認画面が表示されます。

- ・新規メール作成→P138
- ・保存先がmicroSDカードの場合も、FOMA端末に保存されます。
- ・画像サイズとサイズ制限の設定によっては、ファイルサイズ調整の確認画面が表示されます。「制限なし」を選択するとそのままのファイルサイズで、「メール添付用 (小)」を選択すると90Kバイト以内のファイルサイズで保存されます。
- ・位置情報が付加されている場合は、位置情報URLの本文貼り付け確認画面が表示されます。「いいえ」を選択すると、画像のみが添付されます。
- ・画像サイズによってはQVGAサイズへの変換確認画面が表示されます。

- ファイルサイズが90Kバイト以内の場合は、本文内への貼り付け確認画面が表示されます。

手書きスナップの作成: [手書きスナップ] ▶ 「はい」

手書きスナップ作成画面が表示されます。

- 手書きスナップ→P303
- 保存先がmicroSDカードの場合も、FOMA端末に保存されます。
- 連続撮影/4コマ撮影/連続パノラマ撮影時とフレーム撮影時は操作できません。

待受画面に設定: **MENU** **3** **1** ▶ 「縦画面」または「横画面」▶ 「はい」

静止画がFOMA端末に保存され、待受画面に設定されます。

- 画像サイズがQVGA (240×320、320×240) 以下の場合に「等倍で設定」または「拡大で設定」を選択します。
- i アプリ待受画面が設定されているときは、続けて i アプリ待受画面解除の確認画面が表示されます。
- 保存先がmicroSDカードの場合は、待受画面に設定できません。

電話帳の画像に登録: **MENU** **3** ▶ **2** または **3** ▶ 「はい」

静止画がFOMA端末に保存され、電話帳の登録画面が表示されます。

- 更新登録するときは登録する相手を選択します。
 - 画像サイズがQCIF (176×144) の場合のみ登録できます。
 - 保存先がmicroSDカードの場合は、電話帳の画像に登録できません。
- 位置情報の付加:** **MENU** **2** ▶ 位置情報貼り付けメニューから機能を選択
- 位置情報貼り付け/付加/送信メニュー→P286

タイトルの変更: **MENU** **4** **1** ▶ タイトルを入力▶ [登録]

- 31文字以内で入力します (連続撮影した画像は30文字以内)。
- 表示名が変更されます。表示名は保存後にも変更できます。→P323

明るさや色のバランスを補正: **MENU** **4** **2**

編集画面が表示されます。

- 静止画の補正→P303
- 次の場合は補正できません。
 - 画像サイズがVGA (480×640、640×480) 以上
 - 4コマ撮影でフレームを設定
 - 連続パノラマ撮影時
 - シーン・効果が「モノクロスケッチ」「カラースケッチ」

動画撮影

音声付きの動画を撮影できます。

- 撮影時の設定変更→P206

1 (1秒以上)

撮影待機状態になり、ランプが青色で点滅します。

2 設定を確認してカメラを被写体に向ける

ガイドンスボタンの表示 (ビューアスタイル時): **MENU** をタッチ

- ビューアスタイルでガイドンスボタンが非表示のときのみ有効です。
- 約10秒経過するとガイドンスボタンは消えます。

保存した動画の確認: **1** 【一覧】

動画/録音詳細設定で設定した保存先の動画を確認できます。

動画の表示方法→P303、316

- 動画またはフォルダの一覧画面で **CLR**: 撮影/録音待機状態に戻る

3 【撮影/録音】 または

シャッター音が鳴り、ディスプレイに が表示され、撮影/録音が始まります。ランプが赤色で点滅します。

一時停止/再開: 撮影/録音中に **1** 【ポーズ/再開】

- 一時停止するとランプが緑色に点灯し、 が に切り替わります。
- 一時停止するときと再開するときは、シャッター音が鳴ります。

4 【停止】 または

シャッター音が鳴り、撮影/録音が停止し、動画の保存確認画面が表示されます。

- 制限サイズや制限時間に達すると、撮影/録音は自動的に停止します。制限時間は、動画撮影の場合は180分 (品質が「XQ」で画像サイズが「VGA (640×480)」のときのみ80分)、サウンドレコーダーの場合は720分です。

5 撮影した動画を確認

再生: **1** 【再生】

撮影し直す: **CLR** または

保存先の切り替え: **MENU** **5**

- ファイルサイズが2Mバイト以下の場合のみ保存先を切り替えられます。

保存されている動画の一覧表示: **MENU** **6** ▶ **1** または **2**

6 ● [保存] または []

撮影した動画が動画・録音詳細設定で設定した保存先に保存されます。→ P207

✓お知らせ

- 動画／録音詳細設定の撮影種別が「画像＋音声」「画像のみ」のときは動画撮影として、「音声のみ」のときはサウンドレコーダーとして動作します。
- データによっては、設定しているサイズ制限の上限まで撮影や録音ができない場合があります。
- 撮影中や録音中に次のことがあった場合、その時点で撮影や録音が中断されて保存確認画面が表示されます。
 - 電話の着信
 - お知らせタイマーや目覚まし、スケジュールの指定日時になったとき
 - スタイルを切り替えたとき*
 - FOMA端末を閉じたとき
- * 動画撮影中のみです。サウンドレコーダーで録音中は録音が続行されます。
- 電池が切れそうになると、撮影や録音は中断されます。
- 撮影中や録音中にアラームや電池アラームが鳴り、撮影や録音が中断された場合、保存した動画の最後にアラーム音が録音されることがあります。

◆ 撮影した動画の利用・変更

撮影直後の保存確認画面で、撮影した動画を利用したり情報を変更したりできます。

メールに添付： [] 【作成】

保存の確認画面が表示されます。

- 新規メール作成→P138
- 保存先がmicroSDカードの場合も、FOMA端末に保存されます。
- 2Mバイトより大きいファイルは添付できません。

待受画面(待受 i モーション)に設定： [MENU] [2] [1] ▶ 「はい」

動画がFOMA端末に保存され、待受画面に設定されます。

- 画像サイズがQVGA (320×240) 以下の場合は「等倍で設定」または「拡大で設定」を選択します。
- i アプリ待受画面が設定されているときは、続けて i アプリ待受画面解除の確認画面が表示されます。
- 保存先がmicroSDカードの場合は待受画面に設定できません。
- サウンドレコーダーの場合は待受画面に設定できません。

電話帳の画像に登録： [MENU] [2] ▶ [2] または [3] ▶ 「はい」

動画がFOMA端末に保存され、電話帳の登録画面が表示されます。

- 撮影種別が「画像のみ」の場合のみ電話帳の画像に登録できます。
- 更新登録するときは登録する相手を選択します。
- 保存先がmicroSDカードの場合と画像サイズが「VGA (640×480)」の場合は電話帳の画像に登録できません。

タイトルの変更： [MENU] [3] ▶ タイトルを入力 (31文字以内) ▶ [] 【登録】

- 表示名とタイトルが変更されます。表示名は保存後にも変更できます。→ P323

サウンドレコーダー

動画撮影の録音機能を利用して、音声のみを記録できます。

- 動画撮影時に動画／録音詳細設定で撮影種別を「音声のみ」に設定してもサウンドレコーダーが起動します。
- 利用する際の注意事項→P201「動画撮影」のお知らせ

1 [MENU] [6] [5]

録音待機状態になり、ランプが青色で点滅します。

以降の操作→P200「動画撮影」操作2以降

さまざまな方法での撮影

静止画撮影では、自動シーン認識やオートフォーカス、顔検出・スマイルファインダー、セルフタイマー、連続撮影、フレームを利用して撮影できます。

◆ 自動シーン認識

静止画撮影では、シーン・効果(→P208)を「自動シーン認識」に設定すると、カメラが撮影対象を認識して自動的に最適なシーン(標準・人物・風景・夜景・接写)に切り替えます。

また、カメラを被写体に向けて静止させると、画面中央にオレンジ色のフォーカス枠が表示されオートフォーカスが起動します。シーンが「人物」のときは緑色の顔検出枠に、それ以外のときは画面中央に、自動的にピントを合わせ続けれます。

- 認識中のシーンは自動シーン認識アイコン(→P197)で表示されます。
- 連続撮影自動、4コマ撮影自動に設定しているときは、シーンが「夜景」に切り替わりません。

◆ 認識中のシーンの固定

認識中のシーンが他のシーンに切り替わらないように固定できます。

1 静止画撮影画面で自動シーン認識アイコンをタッチ

アイコン内の(A)がなくなり、アイコンが緑色になります。

解除: 自動シーン認識アイコンをタッチ

◆ オートフォーカス

静止画撮影では、さまざまな方法で自動的にピントを合わせて撮影できます。

- オートフォーカスでピントを合わせられる距離は30cm以上です。ただし、接写撮影を併用したときは約8~40cmになります。
- 次のような場合は、オートフォーカスでピントが合わないことがあります。
 - FOMA端末を動かしながら撮影する
 - 色の濃淡がない被写体や、動いている被写体を撮影する
 - 暗い場所や、撮影範囲内にライトなどがある場所で撮影する
- シーン・効果が「夜景」のときは利用できません。

◆ タッチオートフォーカス

タッチした箇所または顔検出枠にピントを合わせます。ピントを合わせた後に任意のタイミングで撮影してください。

- トラッキングフォーカスが「ON」のときは、被写体の動きを追いかけてピントを合わせ続けます。
- フルオート撮影が「ON」のときは、ピント調節した後にそのまま撮影されます。

■ タッチオートフォーカスON/OFFの切り替え

- シーン・効果が「夜景」のときは切り替えられません。

1 静止画撮影画面で

■ タッチ操作によるオートフォーカスの起動

1 静止画撮影画面でピントを合わせる箇所をタッチ

ピントが合うと、確認音が鳴ります。ただし、トラッキングフォーカスまたはフルオート撮影が「ON」のときは確認音は鳴りません。

- 顔検出枠がないときはオレンジのフォーカス枠が表示され、ピント調節されると「+」に変わります。

解除:  または撮影画面をタッチ

◆ キー操作によるオートフォーカスの起動

顔検出枠があるときは緑の顔検出枠に、顔検出枠がないときは画面中央にピントを合わせます。ピントを合わせた後に任意のタイミングで撮影してください。

1 静止画撮影画面で

ピントが合うと、確認音が鳴ります。

- 顔検出枠がないときはオレンジのフォーカス枠が表示され、ピント調節されると「+」に変わります。

解除:  または撮影画面をタッチ

◆ トラッキングフォーカス

被写体を検出し、動きを追いかけてピントを合わせ続けます。タッチオートフォーカスが「ON」のときは、タッチした被写体を追いかけます。

キー操作による起動では、画面中央から被写体を検出して追いかけます。

検出後、任意のタイミングで撮影してください。

- シーン・効果が「自動シーン認識」以外のときや、スマイルファインダー設定中は利用できません。
- フルオート撮影と同時に設定できません。
- 画面中央に白いフォーカス枠が表示されます。トラッキングフォーカスを起動すると、検出した被写体に緑色の検出枠が表示されます。

■ トラッキングフォーカスON/OFFの切り替え

1 静止画撮影画面で

■ キー操作によるトラッキングフォーカスの起動

- トラッキングフォーカスが「ON」のときに操作できます。

1 静止画撮影画面で

解除:  または撮影画面をタッチ

✓お知らせ

- 次の場合は、被写体を見失ったり、正しく動作しなかったりすることがあります。
 - 被写体が暗い、小さすぎる
 - 被写体の動きが速い
 - よく似た被写体が複数ある

◆フルオート撮影

タッチオートフォーカス利用時、ピントを合わせた後に自動的にシャッターが切られます。また、**●**を押すなど撮影動作を行ったとき、自動的にオートフォーカスが起動し、ピントを合わせてからシャッターが切られます。

- 次の場合は、フルオート撮影のON/OFFを切り替えられません。
 - シーン・効果が「自動シーン認識」でタッチオートフォーカスが「OFF」
 - シーン・効果が「夜景」
 - スマイルファインダー設定中
- トラッキングフォーカスと同時に設定できません。

1 静止画撮影画面で **MENU** **8** **4**

◆顔検出・スマイルファインダー

顔検出機能で人物の顔と笑顔度を検出できます。検出した顔に顔検出枠と笑顔度を表示し、顔の明るさを自動的に調整します。また、スマイルファインダーを利用すると、撮影対象の笑顔度が設定値に達したとき自動的に撮影することができます。

- 顔検出枠は最大10個表示されます。最も検出率の高い枠は緑色で、それ以外は白色で表示されます。
- 顔が検出されない場合、白いフォーカス枠が画面中央に表示されます。
- シーン・効果が「自動シーン認識」「標準」「人物」「風景」「美肌」「ひとみ強調（弱/強）」「美肌+ひとみ強調（弱/強）」のときのみ切り替えられます。
- 歪み補正が「OFF」以外の場合は切り替えられません。
- セルフタイマーが設定されているときは、「スマイルファインダー OFF」「顔検出OFF」以外に設定できません。

■顔検出・スマイルファインダーの設定

1 静止画撮影画面で **MENU** **3** **2** ▶ **1** ~ **8**

スマイルファインダー OFF：顔検出のみ動作します。オートフォーカスを利用して撮影してください。

全員（笑顔度70%、50%、30%）：スマイルファインダーを設定します。

起動して、検出中の人物全員の笑顔度が設定値に達すると撮影されます。

1人（笑顔度70%、50%、30%）：スマイルファインダーを設定します。

起動して、顔検出枠が緑色の人物の笑顔度が設定値に達すると撮影されます。

顔検出OFF：顔検出、スマイルファインダーは動作しません。

■スマイルファインダーでの撮影方法

1 静止画撮影画面で **●** [笑顔] または **□**

ピントを合わせ、スマイルファインダーが起動します。

撮影対象の笑顔度が設定値に達すると、自動的に静止画が撮影されます。

- ビューアスタイルのときは、画面右上の [笑顔] をタッチしても起動できます。
- 起動中はスマイルファインダーアイコンが点滅し、撮影お知らせランプが点灯します。
- 起動中に **●** または **□** (ビューアスタイルでは [シャッター] をタッチ)：そのまま撮影
- 起動中に **↵** または **⏏**：中止

✓お知らせ

- 笑顔度の目安となる笑い方は、70%が満面の笑み、50%が普通笑顔、30%が微笑み程度です。ただし検出される数値には個人差があります。
- 次の場合や、その他撮影条件により、顔検出されないことがあります。
 - 顔が横や斜めを向いている、傾いている
 - 眼鏡や帽子、マスク、影などで顔の一部が隠れている
 - 顔が画面全体に対して極端に小さい、大きい、暗い
 - 顔が画面の端にある

◆サーチミーフォーカス

静止画撮影の顔検出時に、登録した顔が自動的に判別されて、顔検出枠の下に名前が表示されます。

登録した顔は、顔検出枠が緑色で表示され、優先的にピントや明るさが調整されます。

- 登録した顔が複数ある場合は、優先度の番号が若い人物のみ名前が表示され、顔検出枠が緑色になります。

■個人認識データの登録

人物の顔を撮影し、サーチミーフォーカスの個人認識データとして登録します。

- 撮影した静止画は、個人認識データでのみ利用されます。
- 個人認識データは最大10件登録できます。
- 顔を傾けず正面に向け、顔全体がはっきり見える状態で撮影してください。
- 顔の一部が隠れたり、極端に顔の変化がある表情をしたり、極端に画面がぶれたりすると、登録できない場合があります。
- 人物以外（ペットなど）は登録できません。

1 静止画撮影画面で **MENU** **3** **1** ▶ **📷** **[新規]**

静止画撮影画面が表示されます。

- 画像サイズなど、変更できない設定があります。

2 ガイド枠に対象人物の顔と肩を合わせて **📷** **[撮影]** または **📷**

シャッター音が鳴り、個人認識用の静止画が撮影されます。

3 **📷** **[登録]** または **📷**

撮影した人物を個人認識データとして登録します。

- 登録できないデータの場合、撮影し直すかの確認画面が表示されます。

撮影し直す: **[CLR]** または **📷**

4 データの名前を入力 (全角6 (半角12) 文字以内) ▶ **📷** **[登録]**

■ 個人認識データの管理

登録した個人認識データの編集や並べ替え、削除ができます。

1 静止画撮影画面で **MENU** **3** **1**

2 目的的操作を行う

名前の変更: データを選択 ▶ データの名前を入力 (全角6 (半角12) 文字以内) ▶ **📷** **[登録]**

削除: データにカーソル ▶ **MENU** **3** ▶ 「はい」

優先度の並べ替え: データにカーソル ▶ **MENU** **4** ▶ 入れ替え先を選択

✓お知らせ-----

- 登録した顔に近い顔を探します。人物の確実な判別を保証するものではありません。
- 顔の特徴が似ていると、正しく認識されない場合があります。
- 登録されている顔でも、次のときは個人認識や登録ができない、または正しく認識されない場合があります。
 - 年齢などの要因で顔の特徴が変化した
 - 極端な顔の変化がある表情になっている
 - 帽子やサングラスなどの装飾品の状況が異なる
 - 手ぶれや被写体の動きなどで、極端に撮影画像がぶれている
- 登録している顔を認識しなくなった場合は、登録し直してください。

◆ セルフタイマー

設定時間が経過すると自動的にシャッターが切れるように設定します。

- 設定すると、撮影時にカウントダウンが始まり、カウントダウン音に合わせて、ランプが緑色で点滅します。残り秒数が少なくなると、カウントダウン音とランプの点滅が速くなります。
- キー操作でのオートフォーカスやタッチオートフォーカス利用時は、フルオート撮影の設定に関わらず、ピント調節された後にそのままカウントダウンが始まります。
- カウントダウンを中止するときは **📷** または **📷** を押します。

1 静止画撮影画面で **MENU** **5** ▶ **1** ~ **5**

✓お知らせ-----

- 次のことがあるとカウントダウンが中断されます。
 - 電話の着信
 - お知らせタイマーや目覚まし、スケジュールの指定日時になったとき
 - スタイルを切り替えたりFOMA端末を閉じたりしたとき
- 連続撮影手動、4コマ撮影手動、連続パノラマ撮影時やスマイルファインダー設定時は、セルフタイマーを使用できません。

◆ 連続/4コマ/パノラマ撮影

静止画を複数枚連続して撮影する機能を利用できます。

- 利用できる画像サイズと、撮影できる枚数は次のとおりです。

画像サイズ	連続撮影自動	4コマ撮影自動	連続パノラマ
	連続撮影手動	4コマ撮影手動	
QCIF (176×144)	2~9	—	—
QVGA (240×320、320×240)	2~9	4	8
VGA (480×640、640×480)	2~6*	4	4
待受用 (480×960、960×480)	2~6*	4	3

* 連続撮影枚数の設定に関わらず、撮影できるのは最大の枚数までです。

1 静止画撮影画面で **MENU** **6** ▶ **1** ~ **6**

■ 連続撮影自動／連続撮影手動

静止画を連続して撮影します。保存先が「本体」の場合はパラパラマンガ（→P300）として、「本体（自動お預かり）」「microSD」の場合は1枚ずつの静止画として保存します。

- 連続撮影自動では、撮影動作を行うと約0.4秒間隔で自動的に連続撮影されます。ただし、撮影間隔は撮影条件により変わることがあります。
- 連続撮影する枚数は、静止画詳細設定（→P207）で設定できます。

中断して保存：連続撮影手動中に **【中断】** または **【中断】** または **【中断】**

静止画保存確認画面が表示されます。

■ 4コマ撮影自動／4コマ撮影手動

4コマの静止画を連続で撮影し、組み合わせられた1枚の静止画として保存します。

- 4コマ撮影自動では、撮影動作を行うと約0.4秒間隔で自動的に連続撮影されます。ただし、撮影間隔は撮影条件により変わることがあります。

中断して撮影し直す：4コマ撮影手動中に **【中断】** または **【中断】** または **【中断】**

撮影した画像は破棄され、静止画撮影画面が表示されます。

■ 連続パノラマ撮影

カメラの方向を少しずつずらして連続で撮影した2～8枚の静止画を合成し、1枚の静止画として保存します。撮影中は、結合部分側に1つ前の撮影画像の約5分の1が透過表示されます。透過部分を重ね合わせるようにして次の撮影を行います。横に合成するときは右に、縦に合成するときは下に連続して撮影します。



透過部分を重ねる

- グリッドを表示していると、次の撮影時の透過部分を確認できます。
- 合成方向の切り替え：連続パノラマ撮影待機中に** **【横】** **【縦】** **【縦】** **【横】**
- ガイド表示領域左下のアイコンが のときは横に、 のときは縦に合成されます。

中断して保存：連続パノラマ撮影中に複数枚撮影して **【合成】** または **【合成】** または **【合成】**

静止画保存画面が表示されます。

- 1枚だけ撮影したときは、撮影した画像は破棄されて静止画撮影画面が表示されます。

✓お知らせ

- シーン・効果が「ホワイトボード」「モノクロスケッチ」「カラースケッチ」「美肌」「ひとみ強調（弱/強）」「美肌+ひとみ強調（弱/強）」のときは連続撮影／4コマ撮影／連続パノラマ撮影は設定できません。
- セルフタイマー設定中は、連続撮影手動、4コマ撮影手動は設定できません。
- 次の場合は連続パノラマ撮影は設定できません。
 - フレーム使用中
 - iアプリ動作中
 - サイズ制限が「制限なし」以外
 - セルフタイマー設定中
- 連続撮影自動、連続撮影手動で撮影した静止画を1枚または複数選択で保存すると、選択しなかった画像は破棄されます。
- パラパラマンガ形式の画像は解除機能が1枚ずつの静止画にできます。このとき、ファイル名の末尾にそれぞれ「-1」～「-9」の番号が付きます。→P300
- 連続撮影、4コマ撮影中に電話が着信したり、お知らせタイマーや目覚まし、スケジュールの指定日時になったり、スタイルを切り替えたり、FOMA端末を閉じたりすると、それぞれ次のように動作します。
 - 連続撮影自動、4コマ撮影自動は続行され、通話やアラームの終了後に保存確認画面が表示されます。
 - 連続撮影手動は中断され、保存確認画面が表示されます。
 - 4コマ撮影手動は中断され、それまで撮影した静止画は破棄されます。
 - 着信音およびアラームはシャッター音が鳴り終わるまで鳴りません。
- 連続パノラマ撮影中に電話が着信したり、お知らせタイマーや目覚まし、スケジュールの指定日時になったりすると、撮影が中断され、それまで撮影した静止画は破棄されます。
- 連続パノラマ撮影中にスタイルを切り替えたりFOMA端末を閉じたりすると、撮影が中断され、複数枚撮影されていたときは保存確認画面が表示されます。
- 連続パノラマ撮影で合成した場合の最大画像サイズは次のとおりです。ただし、撮影条件によって合成されるサイズは異なります。

画像サイズ	合成後の最大画像サイズ
QVGA (240×320、320×240)	1584×320／2112×240
VGA (480×640、640×480)	1632×640／2176×480
待受用 (480×960、960×480)	1248×960／2496×480

◆ フレームを重ねた撮影

静止画撮影画面に、装飾枠を重ねて撮影できます。

- 画像サイズが待受用（480×960、960×480）以下のときに利用できます。

1 静止画撮影画面で **MENU** **7** **3**

2 **1** ▶ フレームを選択

解除：**2**

- 撮影画面で **4** を1秒以上押しでも解除できます。

回転：**3**

更新：**4**

撮影時の設定変更

◆ ズーム

静止画／動画撮影時に、撮影倍率を変更し被写体を拡大して撮影します。

- 動画撮影時は、撮影中にも倍率を変更できます。
- 各画像サイズで変更できるカメラの表示倍率は次のとおりです。

画像サイズ	最大倍率表示	
	静止画撮影時	動画撮影時
QCIF (176×144)	約16.0倍 (32段階)	約16.0倍 (8段階)
QVGA (240×320)	約12.5倍 (32段階)	約8.0倍 (5段階)
VGA (480×640)	約6.2倍 (32段階)	約4.0倍 (3段階)
待受用 (480×960)	約4.0倍 (32段階)	—
WXGA (768×1280)	約4.0倍 (6段階)	
フルHD (1080×1920)	約2.0倍 (6段階)	
3M (1536×2048)		
5M (1944×2592)		
8Mワイド (2000×4000)		
12M (3000×4000)		

※ 静止画撮影では、QCIF以外の画像サイズに縦長サイズと横長サイズがあります。また、動画撮影では、すべて横長サイズです。

1 撮影画面で

ズーム調整パネルが表示され、拡大／縮小に合わせて目盛りが増減します。

- 静止画撮影時、設定によってはズーム調整パネルにオレンジ色の目盛りが表示されます。オレンジ色の目盛りを超えてズームすると目盛りが黄色になり、ズーム時の画像が劣化します。

タッチでズームを変更する：

- ① 縦画面では縦、横画面では横にスライド
ズーム調整パネルが表示されます。
- ② ズーム調整パネル上をスライド
目盛りが増減し、拡大／縮小されます。

◆ 鏡像表示／正像表示

静止画撮影時に、撮影画面を左右反転して表示できます。ただし、正像で保存されます。

- ビューアスタイルでは、正像表示しかできません。

1 静止画撮影画面で **MENU** **8** **3**

- 操作するたびに鏡像表示と正像表示が切り替わります。

◆ ライト

静止画／動画撮影時に、ライトを点灯します。

- 動画撮影時は、撮影中にもライトを点灯／消灯できます。
- ライトの点灯中、撮影お知らせランプは動作しません。

1 撮影画面で  **【ライト】**

- 操作するたびにライトが点灯／消灯します。
- 静止画撮影画面では **MENU** **7** **1**、動画撮影画面では **MENU** **4** **1** を押しでも点灯／消灯できます。

◆ 接写撮影

静止画／動画撮影時に、ごく近い距離の被写体にピントを合わせます。

- ・「ON」にすると、約8～10cm離れた被写体にピントを合わせます。
- ・オートフォーカスを併用すると、約8～40cm離れた被写体にピントを合わせられます。
- ・シーン・効果が「自動シーン認識」のときは切り替えられません。

1 撮影画面で

- ・操作するたびに接写撮影のON／OFFが切り替わります。
- ・静止画撮影画面では **[MENU]** **[7]** **[2]**、動画撮影画面では **[MENU]** **[4]** **[2]** を押しても切り替えられます。

◆ 撮影／録音の詳細設定

静止画／動画撮影時（サウンドレコーダー利用時）に、画像サイズ、サイズ制限、画質、品質、撮影種別、連続撮影枚数、自動保存、保存先、シャッター音、自動縦横判定、自動位置情報付加、照時点灯時間を設定できます。

- ・静止画と動画で、設定できる機能は異なります。

1 静止画撮影画面で **[MENU]** **[9]** または動画撮影画面で **[MENU]** **[7]**

- ・サウンドレコーダー利用時は録音画面で **[MENU]** **[1]** を押します。

2 各項目を設定 ▶ **[登録]**

画像サイズ：撮影時の画像の大きさを設定します。

- ・静止画撮影の場合、設定画面が表示されます。画面の下に表示されるアイコンで、使用できる機能を確認できます。また、画像サイズの横に表示される  は、縦長／横長のサイズがあることを示します。

サイズ制限：撮影時のファイルサイズ制限値を設定します。

- ・「メール添付用（大）」はファイルサイズを2Mバイトに制限します。
- ・「メール添付用（小）」は静止画撮影ではファイルサイズを90Kバイトに、動画撮影では500Kバイトに制限します。

画質：撮影する静止画の画質を設定します。

品質：撮影・録音する動画の品質を設定します。

- ・動画撮影、サウンドレコーダーで設定は個別です。サウンドレコーダーでは「LP（長時間）」「XQ（最高品質）」は設定できません。

撮影種別：動画の撮影種別を設定します。

連続撮影枚数：連続撮影自動、連続撮影手動で撮影する枚数を設定します。
→P204

自動保存：撮影や録音後に自動的に保存するかを設定します。「する」に設定すると、撮影や録音後の確認画面を表示せずにそのまま保存します。

保存先：撮影した画像や録音した音声の保存先を設定します。

- ・静止画で「本体」「本体（自動お預かり）」に設定するとそれぞれマイビクチャの「カメラ」「自動お預かり」アルバムに、「microSD」に設定するとmicroSDカードの「マイビクチャ」フォルダに保存されます。→P298、316
- ・動画、サウンドレコーダーで「本体」に設定するとiモーション／ムービーの「カメラ」フォルダに、「microSD」に設定するとそれぞれmicroSDカードの「動画」「その他の動画」フォルダに保存されます。→P303、316

シャッター音：撮影する際に鳴る音を選択します。

- ・各シャッター音にカーソルを合わせると、音が鳴ります。
- ・操作確認音の静止画撮影／動画撮影シャッター音の各設定にも反映されます。

自動縦横判定：自動で静止画保存時の天地を切り替えるかを設定します。

自動位置情報付加：自動的に位置情報の取得を行い、撮影した静止画に位置情報を付加するかを設定します。

- ・静止画に付加された位置情報は、静止画を取得した人が簡単に見ることが出来ます。位置情報が付加された静止画の取り扱いにはご注意ください。保存後、位置情報付きかどうかはデータBOXの画像一覧のアイコン（→P298）または詳細情報（→P323）の「位置情報」で確認できます。
- ・「する」に設定して登録すると、確認のメッセージが表示されます。

照時点灯時間：照明の点灯時間を設定します。

- ・「端末設定に従う」に設定すると、照明／キーバックライト設定の照時点灯時間設定（通常時）に従います。

✓お知らせ

- ・静止画詳細設定画面または画像サイズの選択画面、動画／録音詳細設定画面で **[MENU]** を押すと、撮影可能枚数または撮影／録音可能時間の目安が表示されます。
- ・静止画撮影の場合、QVGA（240×320、320×240）以上のサイズに設定すると、縦画面では縦長サイズ、横画面では横長サイズで表示されます。
- ・静止画撮影でWXGA（768×1280）以上の画像サイズとサイズ制限の「メール添付用（小）」は同時に設定できません。
- ・シーン・効果が「モノクロスケッチ」「カラースケッチ」に設定されている場合は、WXGA（768×1280、1280×768）以上のサイズには設定できません。
- ・照時点灯時間を「常時点灯」に設定して、FOMA端末のディスプレイの明るさ調整（→P100）を「自動調整」に設定していると、画面は最も明るくなります。

◆ シーン・効果

静止画／動画撮影時に、撮影シーンに合わせたカメラ設定にしたり特殊効果をかけたりできます。

- 自動シーン認識について→P201
- 「ホワイトボード」「モノクロスケッチ」「カラースケッチ」「美肌」「ひとみ強調（弱／強）」「美肌＋ひとみ強調（弱／強）」の効果は撮影後に確認できます。

1 撮影画面で **MENU** **1** ▶ シーン・効果を選択

- 「美肌」「ひとみ強調（弱／強）」「美肌＋ひとみ強調（弱／強）」に設定すると、撮影画面に美肌・ひとみ強調アイコンが表示されます。
- 「水中」に設定すると、タッチ操作ができなくなります。

✓お知らせ

- 静止画撮影で連続撮影自動、4コマ撮影自動のときは「夜景」に設定できません。
- 静止画撮影で「モノクロスケッチ」「カラースケッチ」に設定できるのは、待受用（480×960、960×480）以下のサイズのみです。
- 静止画撮影で連続撮影／4コマ撮影／連続パノラマ撮影のときは、「ホワイトボード」「モノクロスケッチ」「カラースケッチ」「美肌」「ひとみ強調（弱／強）」「美肌＋ひとみ強調（弱／強）」に設定できません。
- 「自動シーン認識」「標準」以外に設定している場合、ホワイトバランスの設定を変更できません。また、明るさの設定は、「自動シーン認識」「標準」に切り替えるまで保持されます。
- 光の反射や文字のかすれの度合いによっては、「ホワイトボード」の効果が働かない場合があります。
- 「ホワイトボード」でホワイトボード以外のものを撮影すると、画像の色合いが不適切になったり、ノイズが発生したりすることがあります。
- 次の場合や、その他撮影条件により、「美肌」「ひとみ強調（弱／強）」「美肌＋ひとみ強調（弱／強）」の効果が働かないことがあります。
 - 顔が横や斜めを向いている、傾いている
 - 眼鏡や帽子、マスク、影などで顔の一部が隠れている
 - 顔が画面全体に対して極端に小さい、大きい、暗い
 - 顔が画面の端にある

◆ 明るさ

静止画／動画撮影時に、画像の明るさを設定します。

1 撮影画面で **MENU** **2** **1** ▶ **1**～**5**

◆ ホワイトバランス

静止画／動画撮影時に、カメラの色味を環境に合わせて設定します。

- シーン・効果が「自動シーン認識」「標準」のときに調整できます。

1 撮影画面で **MENU** **2** **2** ▶ **1**～**5**

◆ ちらつき調整

静止画／動画撮影時に、蛍光灯などの照明下でちらつきや縞模様が現れるフリッカー現象を抑えるための調整をします。

1 撮影画面で **MENU** **2** **3** ▶ **1**～**3**

自動：ちらつきを消すよう自動的に調整

50Hz（東日本）：東日本の電源周波数に合わせて調整

60Hz（西日本）：西日本の電源周波数に合わせて調整

- 「自動」に設定してもちらつきが消えないときは、お使いの地域に合わせて設定してください。
- カメラを終了しても、設定は保持されます。また、テレビ電話、バーコードリーダーのちらつき調整の設定にも反映されます。

✓お知らせ

- 蛍光灯などの光が強く当たっている場所ではちらつきが消えない場合があります。
- ちらつき調整が「自動」に設定されているときに手ぶれ補正機能を使うと、ちらつき調整が十分にできないことがあります。お使いになっている地域に合わせてちらつき調整を設定することをおすすめします。

◆ 明るさ調整に関する設定を初期値に戻す

静止画／動画撮影時に、シーン・効果、明るさ、ホワイトバランス、ちらつき調整の設定を初期値に戻します。

1 撮影画面で **MENU** **2** **4** ▶ 「はい」

◆ 手ぶれ補正

静止画／動画撮影時に、手ぶれによる画像の乱れを補正します。

1 静止画撮影画面で **MENU** **4** **1** または動画撮影画面で **MENU** **3**

- 操作するたびに手ぶれ補正のオート／OFFが切り替わります。

✓お知らせ

- 連続撮影／4コマ撮影／連続パノラマ撮影時、設定は「OFF」になります。
- 被写体や撮影状況により手ぶれ補正の効果が得られないことがあります。

◆ 歪み補正

静止画撮影時に、画像の歪みを補正して文字を読み取りやすくなります。

1 静止画撮影画面で **MENU** **4** **2** ▶ **1** ~ **3**

✓お知らせ

- 次の機能や設定とは、同時に利用できません。
 - 連続撮影／4コマ撮影／連続パノラマ撮影
 - シーン・効果が「美肌」「ひとみ強調（弱／強）」「美肌+ひとみ強調（弱／強）」
 - 画像サイズがQVGA（240×320、320×240）以下
- 歪み補正機能を使っても、完全に歪みを補正できるわけではありません。効果は被写体や撮影状況により異なります。被写体によっては補正を行わない方が自然な場合があります。
- 歪み補正使用時はオートフォーカスを使用することをおすすめします。

◆ 撮影画面表示の切り替え

静止画撮影画面とビューアスタイル時の動画撮影画面の、設定アイコンやガイド表示領域の表示／非表示を切り替えます。

- 通常スタイル時の動画撮影では、切り替えられません。

1 静止画撮影画面で **MENU** **8** **1** または動画撮影画面で **MENU** **5**

- 静止画撮影画面で **☒** を押しても切り替えられます。

◆ 別のカメラ機能への切り替え

静止画／動画撮影時に、動画撮影／静止画撮影またはサウンドレコーダー、バーコードリーダーに切り替えます。

1 静止画撮影画面で **MENU** **0** または動画撮影画面で **MENU** **8** ▶ **1** ~ **3**

- サウンドレコーダー利用時は録音画面で **MENU** **2** ▶ **1** ~ **3** を押します。

動画撮影／静止画撮影への切り替え：撮影画面で **ⓘ** **📷**撮影 / **📹**撮影

- 連続パノラマ撮影時には切り替えられません。
- サウンドレコーダー利用時は録音画面で **ⓘ** **📷**撮影 または **☒** **📷**撮影 を押します。

◆ グリッド表示

静止画撮影時に、撮影の目安になる格子状の直線を表示します。撮影された画面には表示されません。

- フレームを設定しているときは表示できません。

1 静止画撮影画面で **MENU** **8** **2**

- 操作するたびにグリッド表示のON／OFFが切り替わります。

◆ 共通再生モード

動画撮影時に、FOMA端末の機種に関わらず再生可能な設定に制限できます。

- 設定すると、サイズ制限が「メール添付用（小）」、品質が「HQ（高品質）」以下、画像サイズが「QCIF（176×144）」になります。

1 動画撮影画面で **MENU** **6**

- 操作するたびに共通再生モードのON／OFFが切り替わります。

◆ カメラ画面のマークを使った設定

撮影画面（→P197）のマーク②①～③を使って、設定を直接変更できます。

- ビューアスタイルのときは、マークを使って設定できません。

1 撮影画面で **☒**

機能のリストが表示されます。

- ダイヤルキーを押しても、キーに対応する機能のリストが開きます。

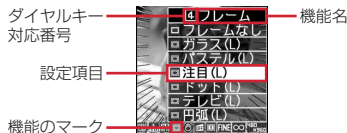

2 **☒**で機能にカーソル ▶ **☒**で設定を変更

3 **●** **【決定】**

設定を変更せずに撮影画面に戻る： **CLR**

バーコードリーダー

JANコード、QRコード、NW7コード、CODE39コード、CODE128コードのデータを読み取り、利用できます。

- バーコードデータは最大5件保存できます。
- QRコードのバージョン（種類やサイズ）によっては読み取れない場合があります。
- 横幅の長いコードは全体を画面に写そうとするとピントがぼけて認識できない場合があります。オートフォーカスを使用するか、コードの中心に向かってピントが合う程度までFOMA端末を近づけると、認識しやすくなります。
- 傷、汚れ、破損、印刷の品質、光の反射などにより読み取れない場合があります。
- 文字入力画面から起動して、読み取った情報を入力できます。→P370

■ JANコードとは

幅の異なる縦の線（バー）で数字を表現しているバーコードです。8桁（JAN8）または13桁（JAN13）のバーコードを読み取れます。

■ QRコードとは

縦横方向の模様で英数字、漢字、ひらがな、カタカナ、絵文字、メロディ、画像などのデータを表現している2次元コードです。

■ NW7コードとは

幅の異なる縦の線（バー）で英数字を表現しているバーコードです。20桁までのデータと2桁の開始記号、停止記号を含むバーコードを読み取れます。

■ CODE39コードとは

幅の異なる縦の線（バー）で英数字と記号を表現しているバーコードです。20桁までのデータと2桁の開始記号、停止記号を含むバーコードを読み取れます。

■ CODE128コードとは

幅の異なる縦の線（バー）でASCII文字を表現しているバーコードです。

※ CODE128コードを読み取るには対応している i アプリをダウンロードする必要があります。画面の指示に従ってコードを読み取ってください。→P270

JANコードの一例



4 9 4 2 8 5 7 3 1 5 7 2 1

読み取れる情報

[4942857315721]

NW7コードの一例



A123456789012A

読み取れる情報

[A123456789012A]

QRコードの一例



読み取れる情報

[株式会社NTTドコモ]

CODE39コードの一例



123456ABC

読み取れる情報

[*123456ABC*]

◆ バーコードの読み取り

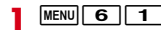

1 バーコードリーダーが起動して、自動的に接写撮影に切り替わり、ズームがONになります。

• コード読み取り中は次の操作ができます。

☺：ズームON ☹：ズームOFF

☑：ライトON（）／ライトOFFの切り替え

⊕：接写撮影OFF／接写撮影ON（）の切り替え

⊙、↺：オートフォーカスの切り替え

• オートフォーカスのアイコンは状態によって次のように変化します。

AF(黒)：ピント調節中 AF(緑)／AF(赤)：ピント調節成功／失敗

• 接写撮影時は、カメラをコードから約8～10cm離して読み取ってください。

• サイズの大きいコードを読み取る時は接写撮影OFFに切り替えてください。また、ズームをOFFにするとコードを認識しやすくなる場合があります。

• コード読み取り中に **MENU** **2** ▶ **1** ~ **3** を押すとちらつき調整ができます。

ちらつき調整について→P208

2 カメラをコードに合わせる

自動的にコードが読み取られます。読み取りが完了すると確認音が鳴り、読み取りデータ画面が表示されます。

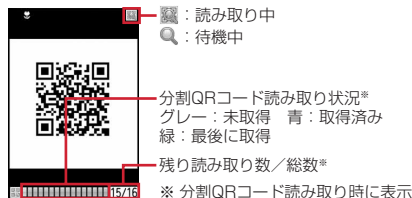

- 読み取ったデータが、全角5500（半角11000）文字を超える場合、超過した文字は表示されませんが保存はできます。

分割されたQRコードを読み取るとき

複数（最大16個）のQRコードに分割されているデータを、画面に表示されるメッセージに従って次々に読み取ってください。

- 読み取りを中止する：[CLR] ▶ 「はい」

静止画撮影または動画撮影への切り替え： [MENU] [4] ▶ [1] または [2]

- カメラや待受画面以外からバーコードリーダーを起動した場合は切り替えられません。

3 読み取りデータを確認する

データの保存： [MENU] [4]

- 保存領域の空きが足りないときや最大保存件数を超えるときは、保存済データ削除確認画面が表示されます。

コードを読み取り直す： [📷] [読取]

✓お知らせ

- コードが読み取りにくい場合は、コードとカメラの距離、角度、方向などの調節やオートフォーカスの利用により、読み取れることがあります。
- 次の場合は、コードを読み取ったときに確認音が鳴りません。
 - マナーモード中、公共モード（ドライブモード）中
 - キー/タッチ確認音が「OFF」のとき（オリジナルマナーモードの設定を含む）
 - 音量設定の「操作確認音量」が「Silent」のとき
- i アプリから起動した場合、読み取ったデータは i アプリで保存、利用されます。

◆バーコードデータの利用

バーコードデータ表示画面で、読み取ったバーコードデータを利用します。

文字情報のコピー： [MENU] [1] ▶ コピーする範囲を選択

コピー/貼り付け→P371

情報を電話帳に登録： 情報にカーソル ▶ [MENU] [3] ▶ [1] または [2] ▶ [1] または [2]

- 更新登録するときは登録する相手を選択します。

情報を電話帳に一括登録： 「電話帳登録」 ▶ [1] または [2]

情報が入力されている電話帳登録画面が表示されます。

i モードメールの作成： メールアドレスまたは「メール作成」を選択

サイトまたはインターネットホームページに接続： URLを選択 ▶ 「i モード」

または「フルブラウザ」

URLをブックマークに登録：

① URLにカーソル ▶ [MENU] [3] [3]

- 「ブックマーク登録」を選択しても登録できません。

② タイトル名を入力（全角12（半角24）文字以内） ▶ [📷] [登録] ▶ 登録先フォルダを選択

i アプリの起動： 「i アプリ起動」

電話をかける： 電話番号を選択 ▶ 発信条件を設定 ▶ [MENU] [発信]

発信オプション→P67

SMSの作成： 電話番号を選択 ▶ 発信方法欄を選択 ▶ [3] ▶ [MENU] [発信] ▶ 「はい」

静止画ファイルの保存： 静止画ファイルを選択 ▶ 「保存」 ▶ 各項目を設定

▶ [📷] [保存] ▶ 保存先を選択

• 画像の保存→P182

• 「表示」を選択すると、静止画ファイルが表示されます。

メロディデータの保存： メロディデータを選択 ▶ 「保存」 ▶ 表示名を入力

▶ [📷] [保存] ▶ 保存先を選択

• メロディの保存→P182

トルカの保存： トルカを選択 ▶ 「保存」 ▶ [1] または [2]

• トルカの保存→P182

◆ 保存したバーコードデータの表示

1 **MENU** **6** **1** ▶ **6** **1** 【一覧】

2 読み取りデータを選択

読み取りデータの利用→P211

読み取りデータの削除：読み取りデータにカーソル▶ **MENU** **3** ▶ **1** または **2** ▶ 「はい」

• 全件削除では認証操作が必要です。

✓お知らせ

- データのファイル名は、読み取り日時+ファイル項番+拡張子になります。拡張子は「jan」（JANコード）、「qr」（QRコード）、「nw7」（NW7コード）、「c39」（CODE39コード）です。既に同じ日時で保存したデータがある場合は、ファイル項番が+1されます。ファイル名は変更できません。

ワンセグ	214
チャンネルの設定	215
ワンセグ視聴	216
番組表 i アプリの利用	219
データ放送	220
テレビリンク	220
マルチウィンドウでのワンセグ視聴	221
ワンセグ録画	222
視聴予約／録画予約	223
ワンセグ視聴・録画のユーザ設定	225
マイク付リモコン	226

ワンセグ

ワンセグとは、モバイル機器向けの地上デジタルテレビ放送サービスのことで、映像・音声とともにデータ放送を受信することができます。また、iモードを利用して、より詳細な番組情報の取得や、クイズ番組への参加、テレビショッピングなどを気軽に楽しめます。

- 「ワンセグ」サービスの詳細については、下記ホームページなどでご確認ください。
社団法人 デジタル放送推進協会
パソコン：http://www.dpa.or.jp/
iモード：http://www.dpa.or.jp/1seg/k/

◆ワンセグのご利用にあたって

- ワンセグは、テレビ放送事業者（放送局）などにより提供されるサービスです。映像、音声の受信には通信料がかかります。なお、NHKの受信料については、NHKにお問い合わせください。
- データ放送領域に表示される情報には、「データ放送」「データ放送サイト」の2種類があります。「データ放送」は映像・音声とともに放送波で表示され、「データ放送サイト」はデータ放送の情報から、テレビ放送事業者（放送局）などが用意したサイトに接続し表示します。また、「iモードサイト」などへ接続する場合もあります。なお、サイトへ接続する場合は、別途iモードのご契約が必要です。
- 「データ放送サイト」「iモードサイト」などを閲覧する場合は、パケット通信料がかかります。サイトによっては、ご利用になるために情報料が必要なもの（iモード有料サイト）があります。
- ワンセグ視聴中に自動的にトルカを保存する場合があります。保存したトルカから詳細情報を取得する場合は、パケット通信料がかかります。

◆電波について

ワンセグは、放送サービスの一つであり、FOMAサービスとは異なる電波（放送波）を受信しています。そのため、FOMAサービスの圏外／圏内に関わらず、放送波が届かない場所や放送休止中などの時間帯は受信できません。また、地上デジタルテレビ放送サービスのエリア内であっても、次のような場所では、受信状態が悪くなったり、受信できなくなったりする場合があります。

- 放送波が送信される電波塔から離れている場所
- 山間部やビルの陰など、地形や建物などによって電波がさえぎられる場所
- トンネル、地下、建物内の奥まった場所など電波の弱い場所および届かない場所

受信状態を良くするためには、FOMA端末を体から離したり近づけたり、場所を移動することで受信状態が良くなる場合があります。

◆初めてワンセグを利用する場合の画面表示

初めてワンセグを利用する場合、免責事項の確認画面が表示されます。了承し、「OK」を押すと、以後同様の確認画面は表示されません。

◆放送用保存領域とは

放送用保存領域とは、ワンセグ専用の端末内保存領域です。放送用保存領域には、データ放送の指示に従いお客様が入力された情報が、テレビ放送事業者（放送局）の設定に基づき保存されます。保存される情報には、クイズの回答結果や、会員番号、性別、年齢、職業など個人情報が含まれる場合があります。保存された情報は、お客様が再度入力することなく、データ放送サイトの閲覧時に表示されたり、テレビ放送事業者（放送局）へ送信される場合があります。放送用保存領域を消去する→P226

別のFOMAカードに差し替えた場合やFOMAカード未挿入の場合は、放送用保存領域を初期化するかの確認画面が表示されます。「はい」を選択し、放送用保存領域の初期化を行ってください。「いいえ」を選択すると、放送用保存領域を使用したサービスが利用できません。

■放送用保存領域の読み出し時の画面表示

番組を視聴中に放送用保存領域の保存情報を利用する場合、「放送用保存領域内の情報を利用しますか？同一系列放送局で利用した情報を含む場合があります」と表示されます。「はい」を選択すると、以降は同一番組の視聴中に行われる保存情報の読み出しについては、画面表示による確認が行われません。また、「はい（以後非表示）」を選択すると、以降、番組が変わっても確認は行われません。

◆ ワンセグをご利用の前に

■ ワンセグの視聴手順

① ご利用になる地域に対応したチャンネルリストを作成・設定します。→ P215

② ワンセグを起動します。→ P216

■ ワンセグアンテナについて

ワンセグアンテナは本体に内蔵されています。よりよい条件でワンセグを利用するために、アンテナ部を手で覆わないようにしてください。→ P28

✓お知らせ

- FOMA端末の故障・修理やその他の取り扱いによって、保存内容が消失・変化しても、当社としては責任を負いかねますので、あらかじめご了承ください。なお、FOMA端末を機種変更や故障修理する際、お客様が端末内に保存された情報（ワンセグで録画した静止画、テレビリンク、放送用保存領域に保存された情報など）は移し替えできません。
- 充電しながら長時間ワンセグを視聴すると、電池パックの寿命が短くなることがあります。

チャンネルの設定

ワンセグを視聴するには、放送局とチャンネルを登録したチャンネルリストを作成し、視聴する地域に合わせて設定する必要があります。

◆ チャンネルリストの作成

FOMA端末に登録されている地域の一覧から選ぶ方法（プリセットから設定）と、現在いる場所で受信できるチャンネルを検索する方法（自動チャンネル設定）があります。

- 自動チャンネル設定は地上デジタルテレビ放送サービスのエリア内で行ってください。
- 視聴する場所によっては、プリセットの地域のチャンネルが視聴できないことがあります。その場合は、自動チャンネル設定を行います。
- 最大10件登録できます。

1 ▶ **【新規作成】**

- チャンネルリストがない場合は、作成確認画面が表示されます。

2 作成方法を選択

プリセットから設定：「プリセットから設定」▶ 地域を選択▶ 都道府県を選択▶ 市町村を選択

- 地域によっては都道府県や市町村の選択が省略される場合があります。
- 自動チャンネル設定**：「自動チャンネル設定」▶ 「はい」▶ 地域を選択
自動チャンネル設定が開始され、終了すると登録確認画面が表示されます。
- 地域を選択するかの確認画面で「いいえ」を選択するとそのまま自動チャンネル設定中の画面が表示されます。このときチャンネルリスト名は作成した日時になります。
- 地域を選択すると、選択した地域のチャンネルが優先的に検索されます。
- 自動チャンネル設定を中断するときは  を押し、「はい」を選択します。

3 「はい」

既にチャンネルリストを設定している場合は、作成したチャンネルリストの使用確認画面が表示されます。

✓お知らせ

- 自動チャンネル設定でチャンネルを検索するには約60秒かかります。放送局の数や放送電波の状態によってはさらに時間がかかる場合があります。
- パソコンや他の液晶テレビなどノイズの多い機器の近くで自動チャンネル設定を行うと、時間がかかる場合があります。
- 自動チャンネル設定中は、操作確認音が鳴りません。

◆ チャンネルリストの設定

視聴地域に合わせて、利用するチャンネルリストを設定します。

- チャンネルリストが1件のみ場合は、自動的に利用するチャンネルリストに設定されます。

1

チャンネルリスト一覧が表示されます。

2 **チャンネルリストにカーソル**▶ **【登録】**

利用するチャンネルリストに設定され、チャンネル番号一覧が表示されます。

- チャンネルリスト一覧で、設定したチャンネルリストに  が表示されます。

◆チャンネルリストの操作

チャンネルリストの更新や削除、チャンネル番号の入れ替えなどができます。

1 **MENU** **6** **9** **7**

2 目的的操作を行う

チャンネル番号一覧の表示：チャンネルリストを選択

チャンネルリスト名の変更：チャンネルリストにカーソル▶ **MENU** **2**▶

チャンネルリスト名を入力(全角10(半角20)文字以内)▶ **録** **録** [登録]

チャンネルリストの更新：チャンネルリストにカーソル▶ **MENU** **4**▶更新方法を選択して更新

プリセットから設定、自動チャンネル設定→P215

チャンネルリストの削除：チャンネルリストにカーソル▶ **MENU** **5**▶ **1**

または **2**▶ 「はい」

• 1件削除ではカーソルを合わせたチャンネルリストが削除されます。

• 全件削除では認証操作が必要です。

ワンセグ視聴の起動：チャンネルリストを選択▶チャンネルを選択

チャンネルの詳細表示：チャンネルリストを選択▶チャンネルにカーソル

▶ **録** [詳細]

チャンネル番号の入れ替え：チャンネルリストを選択▶チャンネルにカーソル▶ **MENU** **1**▶入れ替え先を選択

チャンネルの削除：チャンネルリストを選択▶チャンネルにカーソル

▶ **MENU** **2**▶ 「はい」

✓お知らせ-----

- ワンセグ視聴中は使用中のチャンネルリストで次のことができません。
 - チャンネルリストの更新、削除
 - チャンネル番号の入れ替え
 - 登録されているチャンネルの削除

ワンセグ視聴

ワンセグを視聴します。

- 初めて利用するときは確認画面が表示されます。→P214

1 **TV** (1秒以上)

- チャンネルリストが未設定の場合は、チャンネル設定の確認画面が表示されます。「OK」を選択してチャンネルリストを作成します。作成後、視聴画面が表示されます。→P215

✓お知らせ-----

- 次の方法でもワンセグ視聴を起動できます。
 - 番組表 i アプリ、メール、メッセージR/F、i チャネル、サイトやホームページなどに表示されているワンセグ視聴情報などを選択 (Media To) →P183 - 視聴予約→P223
 - 視聴中に、ワンセグ利用や放送用保存領域などに関する確認画面が表示されます。このとき、「はい (以後非表示)」を選択すると、次回から確認画面が表示されなくなり、確認なしにデータ放送やデータ放送サイトの情報が更新されるなどでパケット通信料がかかる場合があります。FOMAカードの差し替えや各種設定リセット (基本設定)、データ一括削除、確認表示設定リセットのいずれかを行うと、再度表示されます。
 - 視聴中に電話の着信、メール・メッセージR/F・SMSの受信、スケジュール・目覚ましなどのアラームの起動があったときは各機能が動作しますが、FOMA端末の利用スタイルによっては、マルチウィンドウで利用できます。→P221

◆ ワンセグ画面の見かた

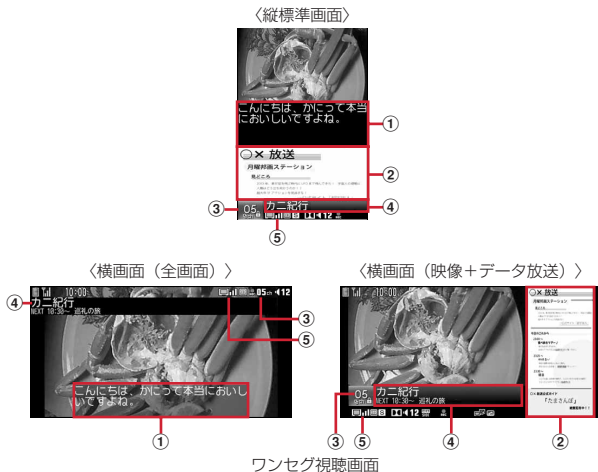

ワンセグ視聴画面

- ① 字幕 (字幕情報がある場合)
- ② データ放送またはデータ放送サイト
- ③ リモコン番号
- ④ 放送局名 (選局中) / 番組名 (選局終了)
 - ・ 視聴中に番組が放送休止になった場合は「放送休止中」と表示されます。
 - ・ 横画面では次の番組の名前と放送開始時間も表示されます。
- ⑤ ワンセグ受信の状態



- ・ マークの意味は次のとおりです。ただし、画面によって表示されないマークがあります。
 - 📺: 録画中のため選局不可
 - 📺: 視聴するサービスの切り替え可→P219
 - 📺: ワンセグECOモード中
 - S/M/主/副/主副: 音声の状態 (ステレオ/モノラル/主音声/副音声/主音声+副音声)
 - 🔊/🔊: Dolby Mobile (スピーカー向け音響効果/ヘッドホン向け音響効果)
 - 🔊+数字: 音量 🔊: 音声出力不可
 - 📺: 録画中
 - 🕒+残り時間: オフタイマー設定中、または視聴予約で終了日時を設定中 (残り時間が99分を超える場合は🕒のみ表示)
 - 🕒+🔍: オフタイマーを「番組終了まで」に設定中、または視聴予約で終了日時を「自動延長対応」に設定中
 - 📺: データ放送またはデータ放送サイトでダイヤルキーで項目の選択可
 - 📺/📺: 音量調整可
 - 📺: で視聴画面の切り替え可
 - 📺 (TV) / 📺 (TV) (1秒以上) でマルチウィンドウまたは同時に実行中の機能に切り替え可
 - 📺: 放送局からのメッセージ
- ・ 横画面 (拡大) でのマークなどの表示は横画面 (全画面) と同様です。なお、横画面 (拡大) では映像がディスプレイいっぱいに表示されるため、上下の映像が表示しきれない場合があります。
- ・ 横画面 (映像+データ放送) での字幕は、画面下部に表示され、マークなどは画面上部に表示されます。
- ・ 選局中に放送圏外になった場合などは映像、データ放送ともに黒い画面が表示されます。

◆ ワンセグ視聴中の操作

視聴中の基本的な操作は次のとおりです。なお、マルチカーソルキーの操作は、画面の向きに合わせて変わります。

視聴画面の切り替え:

- ・ オートローテーションが「ON」のときは、次のように切り替わります。
 - 縦画面の場合は、縦標準画面とデータ放送全画面が切り替わります。
 - 横画面の場合は、横画面 (全画面) → 横画面 (拡大) → 横画面 (映像+データ放送) の順に切り替わります。
- ・ オートローテーションが「OFF」のときは、各画面が順に切り替わります。

音量調整:

• データ放送領域がないときは を押しても操作できます。

消音: (1秒以上)

• データ放送領域がないときは を1秒以上押しても操作できます。

番組表: アプリの起動: [番組表]

マルチウィンドウまたは他の機能に切り替え: (1秒以上)

• 同時に他の機能を実行中の場合に操作できます。

ワンタッチ選局: 1 ~ 9、 10、 0、 11

• 1 ~ 9 は1ch~9ch、 10 は10ch、 0 は11ch、 11 は12chに対応します。

• 13ch以降は、サブメニューのチャンネル番号一覧から選択します。

前後のチャンネルの選択:

受信可能な前後の周波数のサーチ: (1秒以上)

• 場所を移動したときなどにサーチすると、登録されていない放送局が受信できる場合があります。受信できないときは、視聴中のチャンネルに戻ります。受信できた放送局は、チャンネルに追加登録できます。なお、チャンネルサーチは周波数順に検索するため、リモコン番号の順番どおりに検索されない場合があります。

静止画録画: [録画]

静止画録画→P223

ビデオ録画の開始/停止: (1秒以上)

ビデオ録画→P222

字幕の表示/非表示: [字幕]

• 字幕情報がない場合は操作できません。

ワンセグ視聴の終了: ▶ [はい]

◆ データ放送の操作

データ放送やデータ放送サイトの操作は次のとおりです。なお、マルチカーソルキーの操作は、画面の向きに合わせて変わります。

カーソルの移動:

リンク先の表示: [選択]

前のページへ移動: CLR または 7

• 表示されているコンテンツによっては、先頭のページに戻るなどの動作に異なる場合があります。

• ビューアスタイル時に を押すと、画面オフが起動/解除します。

前後のページへ移動: 7 ▶ 1 または 2

• 前後のページがキャッシュに保存されているときに操作できます。また、データ放送全画面では を押しても操作できます。

ページの再読み込み: MENU 7 3

証明書詳細の表示: MENU 7 4

• SSL/TLSページ表示中に操作できます。

表示・効果設定: MENU 7 5 ▶ 各項目を設定 ▶ [登録]

表示・効果設定→P226

テレリンクの表示: MENU 7 6 ▶ フォルダを選択

データ放送サイトからデータ放送に戻る: MENU 7 7

◆ ワンセグ視聴中の便利な操作

視聴画面のサブメニューから、チャンネル番号一覧の表示や、番組情報の確認、オフタイマーなど、さまざまな操作ができます。

チャンネル番号一覧の確認: MENU 1

番組情報の確認: MENU 2

• 設定されていないか読み込めなかったりすると、表示されない情報があります。

チャンネルリストの切り替え: MENU 3 ▶ チャンネルリストにカーソル

▶ [登録]

視聴・録画予約: MENU 4 2

視聴予約、録画予約→P223

録画可能時間/件数の確認: MENU 4 3

録画したビデオ/静止画の削除: MENU 4 4 ▶ フォルダを選択 ▶ ビデオ/

静止画を選択 ▶ [はい]

オフタイマーの設定/解除: MENU 5 ▶ 1 ~ 5

紹介メールの作成: MENU 6 2

視聴している番組のワンセグ視聴用情報が本文に入力されたメール作成画面が表示されます。

• 受信側がMedia To機能に対応した端末の場合、ワンセグ視聴用情報を選択するとワンセグを起動できます。

画面設定: MENU 8 1 ▶ 各項目を設定 ▶ [登録]

ワンセグ画面設定→P225

音声設定: MENU 8 2 ▶ 各項目を設定 ▶ [登録]

ワンセグ音声設定→P225

録画設定: MENU 8 3 ▶ 各項目を設定 ▶ [登録]

録画設定→P226

クローズ動作設定: MENU 8 4 ▶ 1 ~ 3

クローズ動作設定→P226

視聴中のチャンネルをチャンネルリストに登録: MENU 8 5 ▶ 登録先を選択

• 登録済の登録先を選択した場合は、上書きの確認画面が表示されます。

• 最大62件登録できます。

視聴するサービスの切り替え： **MENU** **8** **6** ▶ **1** ~ **3**

• 同じチャンネル内に別の番組（サービス）が放送されている場合に操作できません。

なめらか表示のオフ/オン： **MENU** **8** **7**

オンにすると、画像フレーム補間機能により映像がなめらかになります。

• 横画面で有効です（ワンセグECOモード中やマルチウィンドウ利用中を除く）。

ワンセグECOモードのオン/オフ： **MENU** **8** **8**

オンにすると、照明設定が無効になり、画面を少し暗くして、ワンセグ視聴による電力の消費を抑えます。明るい場所では効果を十分に得られないことがあります。

Bluetooth機器接続： **MENU** **8** **9** ▶ Bluetooth機器を選択 ▶ サービスを選択 ▶ **6** [接続]

• 音声設定のBluetooth音声出力確認が「表示する」のときは、音声出力確認画面が表示されます。→P225

キー操作一覧の表示： **MENU** **9**

❖ワンセグ視聴中やデータ放送のタッチ操作

視聴中やデータ放送では、次のタッチ操作ができます。

前後のチャンネルの選択：映像領域で左右にスライド▶ **1** / **2** をタッチ

音量調整：映像領域で上下にスライド▶ 音量調整パネル上を上下にスライド

チャンネル番号一覧の表示：映像領域をタッチ▶ [CH一覧] をタッチ

縦画面または横画面に切り替え：映像領域をタッチ▶ [横切替] または [縦切替] をタッチ

視聴画面の切り替え：映像領域をタッチ▶ [画面切替] をタッチ

• 切り替わりかたは、**1** を押したときと同様です。→P217

• データ放送全画面では、[MENU] をタッチ▶ [画面切替] をタッチします。

字幕の表示/非表示：縦画面では [字幕] をタッチ/横画面では映像領域をタッチ▶ [字幕] をタッチ

マルチウィンドウまたは他の機能に切り替え：映像領域をタッチ▶ [マルチウィンドウ] をタッチ

• 同時に他の機能を実行中の場合に操作できません。

ビデオ録画の開始/停止：映像領域をタッチ▶ [録画開始] または [録画停止] をタッチ

ビデオ録画→P222

サブメニューの表示：縦画面では [MENU] をタッチ/横画面では映像領域をタッチ▶ [MENU] をタッチ

データ放送のスクロール：データ放送領域でスライド

データ放送のリンク先の表示：データ放送領域で項目をタッチ

データ放送の拡大表示/解除：データ放送領域でダブルタッチ

• 拡大表示後、データ放送のページを移動すると拡大表示は解除されます。

ワンセグ視聴の終了：縦画面では **X** をタッチ▶ [はい] をタッチ/横画面では映像領域をタッチ▶ **X** をタッチ▶ [はい] をタッチ

✓お知らせ

• 場所によって受信できないチャンネルがあります。チャンネルリストの更新や、自動チャンネル設定を行うと、受信できることがあります。→P215

• 放送電波の状態などにより、音声が途切れる、データ放送が操作できない、映像にブロック状のノイズが入る、または停止することがあります。

• ワンセグ起動時やチャンネル切り替え時は、視聴できるまでに少し時間がかかります。

• オフタイマーの終了時間になると、視聴終了の確認画面が表示されます。「はい」を選択するか、そのまま約30秒間何も操作しないと、ワンセグ視聴は終了します。

• オフタイマーを「番組終了まで」に設定中にチャンネルを変更すると、終了時間は変更したチャンネルの番組の終了時間に変更されます。ただし、情報がない場合は変更されません。

番組表 i アプリの利用

番組表からワンセグ視聴を起動したり、視聴予約や録画予約をしたりできます。

• お買い上げ時には番組表 i アプリとして「Gガイド番組表リモコン」が登録されています。→P256

• 利用する番組表 i アプリは、i アプリのソフト動作設定の番組表ボタン設定で設定します。→P247

1 **MENU** **6** **9** **2**

i アプリが起動し、番組表が表示されます。

データ放送

ワンセグでは、映像・音声に加えてデータ放送を利用できます。データ放送では、文字や画像で番組の関連情報を確認したり、番組と連動したサイトに接続したりできます。

- データ放送とデータ放送サイトについて→P214「ワンセグのご利用にあたって」

1 データ放送表示のある画面で 項目を選択

データ放送からサイト表示などに移ります。

データ放送、データ放送サイトの操作→P218

i モードサイトの操作→P175

- マルチカーソルキーの操作は、画面の向きに合わせて変わります。

✓お知らせ

- 選択した項目により、確認画面が表示されます。「はい（以後非表示）」を選択すると、次回から確認なしにデータ放送・データ放送サイトの情報が自動的に更新される場合があります。このとき、パケット通信料がかかる場合がありますのでご注意ください。
- 放送用保存領域の空きが足りない場合は、上書きの確認画面が表示されます。

テレビリンク

データ放送には、サイトやホームページ、メモ情報をテレビリンクとして登録できるものがあります。登録したサイトやホームページ、メモ情報は、データ放送を表示しなくても直接表示できます。

- 登録した内容はワンセグのみで利用できます。

◆ テレビリンクへの登録

データ放送表示中にテレビリンクに登録可能な項目を選択して登録します。

- 最大50件登録できます。

1 テレビリンク登録可能な項目を選択 ▶ 「はい」 ▶ フォルダを選択

- 同じURLやメモ情報を登録するとき、保存領域の空きが足りないとき、最大保存件数を超えるととき、上書きの確認画面が表示されます。



◆ テレビリンクの表示

テレビリンクに登録したサイトやホームページ、メモ情報を表示します。

- データ放送やデータ放送サイトを表示中に自動的にテレビリンクリスト表示の確認画面が表示されることがあります。

1 ▶ フォルダを選択

- マークの意味は次のとおりです。

: テレビリンクあり : テレビリンクなし

全件削除:     ▶   ▶ 認証操作 ▶ 「はい」

2 テレビリンクを選択 ▶ 「はい」











- マークの意味は次のとおりです。

: データ放送サイトへのリンク

: i モードやフルブラウザのサイトやホームページへのリンク

: メモ情報

- メモ情報を選択したときは、「はい」の選択は不要です。

詳細情報の表示: テレビリンクにカーソル ▶          

マルチウィンドウでのワンセグ視聴

マルチタスク(→P336)でワンセグと他の機能を同時に起動しているときに、画面を分割表示させて他の機能を利用できます。

- 通常スタイル(縦)のときは、上下に分割したマルチウィンドウを利用できます。通常スタイル(横)のときは、利用できません。
 - ビューアスタイル(横)のときは、左右に分割したマルチウィンドウを利用できます(使いかたガイド、電卓を除く)。ビューアスタイル(縦)のときは、利用できません。
 - マルチウィンドウで利用できる機能は次のとおりです。ただし、利用可能な機能でも、一部マルチウィンドウにならない画面があります。
 - 音声電話、テレビ電話、イミテーションコール
 - メール・メッセージR/F・SMSの受信^{*1}、メール・SMSの表示^{*2}、メール・SMSの作成、iモード問い合わせ、SMS問い合わせ、メール選択受信
 - iモード、フルブラウザ、iチャンネル
 - iアプリ一覧、iアプリの照明点灯時間設定、パイプレータ設定
 - 電話帳、着信履歴、リダイヤル、伝言メモ、音声メモ、メール送受信履歴、プロフィール情報
 - マイビクチャ、マイドキュメント、その他(Word・Excel・PowerPointファイル)
 - 赤外線通信/iC通信、パソコンとつないだバケット通信、microSDカード、ケータイデータお預かりサービス、GPSの位置履歴・オートGPS履歴、ウォーキング/Exカウンター、ワンセグの予約リスト、使いかたガイド、ICカード一覧
 - スケジュールアラーム、テキストメモ、目覚まし、電卓、辞典、お知らせタイマー
 - 電話・メール・メッセージ・iコンシェルへの着信音量設定、iアプリ・メモディの音量設定
- ^{*1} 受信・自動送信表示設定が「通知優先」の場合のみです。
^{*2} 受信メールの場合、添付されたメロディ、デコメール[®]やデコメディア[®]のFlash画像の効果音は再生できません。また、電話帳登録されていない相手からの受信メールや受信SMSの詳細表示はできません。
- マルチウィンドウ利用中は、ワンセグの映像と音声の両方または片方が中断される場合があります。

■ マルチウィンドウの見かた

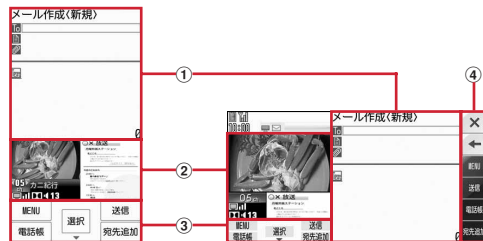

ワンセグ視聴中にメールを作成するとき

- ① メール作成画面
- ② ワンセグ視聴画面
- ③ メール作成画面のガイド表示領域
- ④ メール作成画面のガイダンスボタン

■ マルチウィンドウ利用中の操作

マルチウィンドウとワンセグ視聴画面の切り替え：**[wTV]** (1秒以上)

- ワンセグ視聴と、iモード、フルブラウザ、iチャンネル、PDFデータ、Word、Excel、PowerPointのファイル表示のいずれかを同時に利用しているときは、**[wTV]**を1秒以上押すたびに、マルチウィンドウ→同時利用している機能の画面→ワンセグ視聴画面の順で切り替わります。

ワンセグ視聴画面のみ表示：ワンセグ視聴画面をタッチ

ワンセグ録画

映像、音声、データ放送を録画したり（ビデオ録画）、映像を静止画として保存したりします（静止画録画）。

- ビデオはデータBOXのワンセグの「ビデオ（本体）」または「ビデオ（microSD）」フォルダに保存され、静止画はワンセグの「イメージ（本体）」フォルダに保存されます。
- ビデオの表示名には番組名が、静止画の表示名には保存日時が付けられます。ファイル名は、保存した日時が付けられます。ただし、microSDカードに保存したビデオのファイル名は異なります。→P313
- 録画が禁止されている番組は録画できません。また、放送波の受信状態が良くないときは録画できないことがあります。
- 録画したデータはメール添付や赤外線通信/IC通信で送信できません。また、待受画面などにも設定できません。
- 録画したビデオや静止画を見る→P333
- 1回あたりのビデオ録画は、録画データが2Gバイトに達すると終了します。時間にして約11時間です。放送内容などにより、録画時間は前後することがあります。

◆ワンセグビデオ録画

映像、音声、データ放送を録画します。

- データ放送全画面では録画の開始/終了はできません。
- 録画設定→P226
- 録画を予約する→P223

1 ワンセグ視聴画面で （1秒以上）

録画が開始されます。

- タッチ操作の場合、映像領域をタッチ▶[録画開始]をタッチします。

2 録画終了操作を行う



録画のみ終了して視聴を続行：（1秒以上）

録画が終了して、視聴が続きます。

- タッチ操作の場合、映像領域をタッチ▶[録画停止]をタッチします。



視聴のみ終了して録画を続行：▶[視聴のみ終了]

待受画面にが表示されます。

- タッチ操作の場合、縦画面ではをタッチ▶[視聴のみ終了]をタッチ、横画面では映像領域をタッチ▶をタッチ▶[視聴のみ終了]をタッチします。

- 録画を終了したいときは、を選択して「はい」を選択します。

録画と視聴両方を終了：▶[はい]

- タッチ操作の場合、縦画面ではをタッチ▶[はい]をタッチ、横画面では映像領域をタッチ▶をタッチ▶[はい]をタッチします。

✓お知らせ

- 保存領域の空きが足りないときや最大保存件数を超えるときは録画できません。データBOXのワンセグの「ビデオ（本体）」または「ビデオ（microSD）」フォルダから不要なビデオを削除してください。
- 録画中に保存領域の空きがなくなると録画が終了します。
- 保存先がmicroSDカードの場合、PDFデータ閲覧などFOMA端末への負荷が大きい機能や、microSDカードを使う他の機能が動作中には録画できないことがあります。
- 録画中はチャンネルやチャンネルリストの切り替え、自動チャンネル設定、オフタイムの使用、サービス切替はできません。
- 次の場合、映像と音声の両方または片方が中断されますが、録画は続きます。
 - 電話やイミテーションコール、64Kデータ通信を着信したとき
 - 電話を発信したとき
 - 目覚ましやスケジュール※¹で指定した日時になったとき
 - メールやメッセージR/F、SMSを受信したとき（メールの受信・自動送信表示設定が「通知優先」の場合）
 - メロディを再生したとき
 - データ放送からiアプリを起動したとき※²

※¹ 視聴予約スケジュールの場合、確認画面で「はい」を選択すると、録画しているものと違うチャンネルのときは、録画が終了します。

※² 録画と同時に起動できないiアプリの場合、視聴と録画継続の確認画面が表示されます。

- 録画中にサイトやメールなどに表示されているワンセグ視聴用情報のリンクを選択した場合、確認画面で「はい」を選択すると録画が終了し、リンク先のチャンネルの視聴が開始されます。録画中のチャンネルと同じ場合は、録画は継続されます。
- データ放送を録画する場合は、放送波の受信状況がよい状態で約1分以上録画してください。録画時間が短すぎると、データ放送を表示できない場合があります。
- 録画開始直後に放送圏外になり、放送波を受信できないまま録画を終了した場合、録画データが保存されない場合があります。
- 番組によっては、録画開始操作を行った時点より少し前の映像や音声から録画される場合があります。
- 録画と同時に利用できない機能を実行中は、録画開始の確認画面が表示されます。

◆ ワンセグ静止画録画

映像を静止画として保存します。

- ビデオ録画中は録画できません。また、字幕やデータ放送は録画されません。

1 ワンセグ視聴画面で [REC] [録] / 録画

- 最大保存件数 / 領域を超えたとき → P326
- [REC] を押した直後にテレビ電話が着信すると、静止画が録画されない場合があります。

視聴予約 / 録画予約

自動的にワンセグ視聴を起動したり、番組開始をお知らせしたり、録画を開始したりします。

- 最大登録件数はスケジュール帳の登録件数によって変わります。スケジュールが登録されていない場合、視聴、録画合わせて最大100件です。
- 番組表 i アプリや、サイトやメールなどに表示されているチャンネルなどの情報を使って予約を登録することもできます。

1 [MENU] 6 9 4 ▶ [MENU] 1

予約方法選択画面が表示されます。

2 入力方法を選択

番組表 i アプリから予約：「番組表」

番組表 i アプリが起動します。視聴予約または録画予約を行います。

視聴予約：「視聴予約」▶「各項目を設定」▶ [録] [登録]

- 番組名は全角100（半角200）文字以内で入力します。
- 終了日時の「自動延長対応」は、終了時間を番組の延長に合わせます。
- 開始通知動作のマークの意味は次のとおりです。

🔔 (黄色) / 🔔 (グレー)：お知らせアラームあり / なし

🔔 (確認して起動) / 🔔 (自動起動) / 🔔 (起動しない)

- [MENU]：録画予約に変更

録画予約：「録画予約」▶「各項目を設定」▶ [録] [登録]

- 番組名は全角100（半角200）文字以内で入力します。
- 終了日時の「自動延長対応」は、終了時間を番組の延長に合わせます。
- 録画動作設定は、録画と同時に使用できない機能を利用中に、録画を優先するか、操作を優先するかを設定します。「操作優先」にすると、録画予約の日時になったときに録画開始の確認画面が表示されます。

- 録画動作のマークの意味は次のとおりです。

🔔 (録画優先) / 🔔 (操作優先)

- 🔔 (本体に保存) / 🔔 (microSDカードに保存)

- [MENU]：視聴予約に変更

3 [録] [登録]

- 視聴予約のときに開始時刻を過ぎていると、すぐに動作します。
- 録画予約のときに開始時刻の1分前を過ぎていると、録画準備を開始します。

予約内容の変更：[MENU] [再編集]

✓お知らせ

- 視聴予約や録画予約はスケジュール帳にも表示されます。

◆ 予約した日時になると

❖ 視聴予約の日時になると



ディスプレイに登録した予約内容が表示されます。

- 予約内容の動作はスケジュールアラームと同じです。→P343
- 開始通知設定のワンセグの起動が「確認して起動」または「自動起動」のときは、アラームが鳴っている間に [TV] と [wTV] と [D] と [MULT] と [] 以外のキーを押すと、起動確認画面の表示またはワンセグの起動ができます。
- 視聴中の操作 → P217

✓お知らせ

- 同じ日に複数の視聴予約やスケジュールを登録すると、登録した日時が最後の視聴予約またはスケジュールのアラームが有効になります。登録順によってはワンセグ視聴が連動起動されません。起動されなかったスケジュールや視聴予約はアラーム停止後に [録] を押すと確認できます。
- 録画中に視聴予約の時間になると、起動確認画面が表示されます。
- 次の場合は、ワンセグの起動が「自動起動」になっても動作せず、開始通知画面が表示されます。開始通知画面で [録] を押すと、起動確認画面の表示またはワンセグ視聴の起動ができます。
 - 通知中に指定した日時になったとき（このとき警告音が鳴ります）
 - アラームが鳴っている間に他の機能が起動したとき
- ワンセグと同時利用できない機能を利用中に指定した日時になると、ワンセグの起動の設定に関わらず、ワンセグ視聴を起動できません。視聴する場合は、利用中の機能を終了してください。

◆録画予約の日時になると



開始日時の1分前になると待受画面でが点滅します。時間になると点滅が止まり自動的に録画が開始されます。録画中は待受画面にが表示されます。

- 録画を中止するには、を選択して「はい」を選択します。

✓お知らせ

- 放送波の受信状態が悪い場合は録画準備を行い、受信状態が良くなると録画を開始します。
- 予約時間が重複すると、開始時間が早い予約が遅い予約によって中断されます。ただし、開始時刻が同じ場合は後から登録した予約が優先されます。
- ワンセグ利用の確認画面を表示せずに予約を行った場合は録画できません。→P216
- 録画中に予約録画の時刻になったときは、予約録画が開始されます。録画中のチャンネルと予約録画のチャンネルが違う場合で、予約録画の録画設定が「操作優先」のときは、チャンネルを変更して新たに録画を開始するかどうかの確認画面が表示されます。
- ワンセグと同時利用できない機能を利用中に指定した日時になると、録画動作設定(→P223)に従って操作が中断されて録画が開始されるか、録画開始の確認画面が表示されます(一部のiアプリでは録画動作設定に関わらず録画開始の確認画面が表示されます)。中断された機能では編集集中のデータが破棄されることがあります。
- 音楽データのダウンロード中に予約録画が開始されると、録画終了まで音楽データは保存できません。

◆予約録画が終了すると

待受画面に予約録画の結果を示すアイコン(/: 予約録画完了/失敗)が表示されます。選択すると録画予約履歴を確認できます。→P225

- 複数の予約録画があるときは最後の録画予約履歴のアイコンが表示されます。
- 保存先やファイル名、注意事項は視聴中の録画と同じです。→P222

◆ワンセグ予約の確認・操作

予約の確認や編集、削除、ソートなどができます。



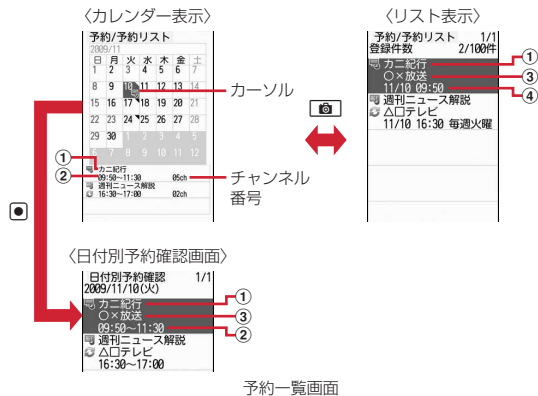





1 MENU 6 9 4



予約一覧画面

- ① 番組名
- ② 開始時間～終了時間*
- ③ 放送局
- ④ 開始日時

* 長期間スケジュールの場合、開始時間は開始日のみ、終了時間は終了日のみ表示され、その他の日では日付が表示されます。

- を押すと、カレンダー表示とリスト表示が切り替わります。
- カレンダー表示で予約日を選択すると、日付別予約確認画面が表示されます。
- カレンダー表示では、/を押すと、月が切り替わります。
- マークの意味は次のとおりです。
: 視聴予約 : 録画予約
/: 繰り返しスケジュール /: 長期間スケジュール
- カレンダー表示下部、リスト表示、日付別予約確認画面では、開始日時が過ぎたマークはグレーで表示されます。

2 目的の操作を行う

予約詳細画面の表示: 予約を選択

編集: リスト表示または日付別予約確認画面で予約にカーソル

▶ **MENU** **2** ▶ **予約を編集** ▶ **OK** **【登録】** ▶ **OK** **【登録】**

削除: **MENU** **3** ▶ **項目を選択** ▶ 「はい」

- 1件削除ではカーソルを合わせた予約が削除されます。
- 1日削除で長期間スケジュールが含まれている場合は、長期間スケジュールを残して削除するかを選択します。
- 全件削除では認証操作が必要です。
- 操作できる削除の種類は各表示で異なります。

ソート: リスト表示で **MENU** **4** ▶ **1** ~ **4**

• 「番組名昇順」は番組名をUnicode順でソートします。

録画予約履歴の表示: カレンダー表示またはリスト表示で **MENU** **5**

表示・動作の設定: カレンダー表示またはリスト表示で **MENU** **6** **1** ▶ **各項目を設定** ▶ **OK** **【登録】**

- 過去データ自動削除を「削除する」に設定すると予約日時が過ぎた予約が確認なしに削除されます。

カレンダーモードの設定: カレンダー表示で **MENU** **6** **2** ▶ **各項目を設定** ▶ **OK** **【登録】**

各設定項目 → P342 「スケジュール帳表示設定」(スケジュール帳タイプは設定できません)

キー操作一覧の表示: カレンダー表示で **MENU** **7**

✓お知らせ

- 開始から終了まで24時間以上の予約が長期間スケジュールです。長期間スケジュールと繰り返しスケジュールは同時に設定できません。
- リスト表示では、開始日時が過ぎた予約は開始日時が過ぎていない予約の後に表示されます。ただし、ソートした場合や表示・動作設定のソートを「開始日時昇順」以外に設定した場合を除きます。

◆録画予約履歴

録画予約履歴を表示します。履歴から録画した番組を再生することもできます。

- 最大50件保存できます。超過すると古いものから上書きされます。
- 他の予約と重なったために取り消されたり、開始日時に電源が入っていないなどで開始できなかった録画予約は記録されません。

▶ **MENU** **6** **9** **5**

- マークの意味は次のとおりです。

: 予約録画完了 : 予約録画失敗

2 目的の操作を行う

履歴の詳細情報の表示: 履歴にカーソル ▶ **OK** **【詳細】**

録画した番組の再生: 完了した履歴を選択

• 録画した番組が移動、削除されたときは再生できません。

履歴の削除: 履歴にカーソル ▶ **MENU** ▶ **1** または **2** ▶ 「はい」

- 1件削除ではカーソルを合わせた履歴が削除されます。
- 全件削除では認証操作が必要です。

ワンセグ視聴・録画のユーザ設定

ワンセグ視聴や録画時のさまざまな設定を行います。

◆ワンセグ画面設定

照明の明るさ、字幕やアイコンの表示、メールやi コンシエルのインフォメーション受信時のテロップの表示について設定します。

▶ **MENU** **6** **9** **8** **1** ▶ **各項目を設定** ▶ **OK** **【登録】**

- ワンセグECOモード中は照明設定は適用されません。
- 字幕表示を「通話中・マナー時表示」にすると、マナーモード中のワンセグ視聴起動時の音声出力確認画面で「いいえ」を選択したときや音声通話中に字幕が表示されます。
- 字幕サイズを「大」にすると縦標準画面ではデータ放送が表示されません。
- 横画面（映像+データ放送）の場合、字幕のサイズは変わりません。
- アイコン常時表示は、横画面で画面上部に表示されるマークを常に表示するかを設定します。

◆ワンセグ音声設定

音声の種類、Bluetooth機器が接続されているときの音声出力確認画面表示の有無、Dolby MobileのON/OFFを設定します。

▶ **MENU** **6** **9** **8** **2** ▶ **各項目を設定** ▶ **OK** **【登録】**

- Dolby Mobileの設定は、ステレオ効果音設定のワンセグにも反映されません。

◆ 表示・効果設定

データ放送サイトの画像表示や効果音再生の有無を設定します。

1 MENU 6 9 8 3 1 ▶ 各項目を設定 ▶ 6 [登録]

◆ ワンセグからトルカ取得の設定

ワンセグ視聴中や録画中に配信されるトルカを、自動的にFOMA端末の「トルカフォルダ」に保存するかを設定します。

- 重複チェック設定が「OFF」でも、保存済みトルカと重複するものは保存されません。→P280

1 MENU 6 9 8 3 2 ▶ 1 または 2

◆ 放送用保存領域削除

放送用保存領域内の情報を削除します。

1 MENU 6 9 8 3 3 ▶ 系列放送局または個別事業者にカーソル ▶ MENU ▶ 1 または 2 ▶ 「はい」

- 個別事業者の保存領域がある場合は、系列放送局を選択します。
- 1件削除ではカーソルを合わせた情報が削除されます。
- 全件削除では認証操作が必要です。

◆ 確認表示設定リセット

データ放送の確認画面で「はい（以後非表示）」を選択した確認画面を再度表示するようにします。

1 MENU 6 9 8 3 4 ▶ 認証操作 ▶ 「はい」

◆ クローズ動作設定

ワンセグ視聴中や録画中、ビデオの再生中にFOMA端末を閉じたときの動作を設定します。

1 MENU 6 9 8 4 ▶ 1 ~ 3

- 「ミュート」にすると、ワンセグ視聴や録画は継続したまま、音声のみ消えます（録画したビデオには音声は記録されます）。ビデオ再生は一時停止されます。
- 「継続」または「ミュート」にすると、FOMA端末を閉じているときでもデータ放送やデータ放送サイトの情報が更新され、パケット通信料がかかる場合があります。

◆ ビデオ再生設定

ワンセグで録画したビデオ再生時の、CM自動スキップのON/OFF、録画されなかった部分のスキップ（オートスキップ）のON/OFF、スキップする際に通知するかを設定します。

1 MENU 6 9 8 5 ▶ 各項目を設定 ▶ 6 [登録]

◆ 録画設定

ワンセグで録画するビデオの保存先や録画終了時間を設定します。

- 録画予約には無効です。

1 MENU 6 9 8 6 ▶ 各項目を設定 ▶ 6 [登録]

- 録画終了時間は、録画の開始または録画設定の設定時から録画が終了するまでの時間です。
- 録画先は、設定後に録画するものから適用されます。

マイク付リモコン

マイク付リモコン F01（別売）でワンセグ視聴中の操作ができます。

▶/II（1秒以上）※：ワンセグ視聴を終了（データ放送サイト含む）

+ -：音量調整

視聴中に+（1秒以上）※：次のチャンネルを選択

視聴中に-（1秒以上）※：前のチャンネルを選択

◀HOLD（▼方向へスライド）：▶/II、+、-のキー操作無効

◀HOLD（▼と逆側へスライド）：キー操作無効を解除

※ ワンセグ視聴画面以外では無効です。

Music&Video チャンネル

Music&Video チャンネル	228
番組の設定／確認／解除	228
番組の再生	229
データBOXからのMusic&Video チャンネル操作	231

ミュージックプレーヤー

ミュージックプレーヤー	232
音楽データやうた文字の保存	233
ミュージックプレーヤーの画面の見かた	234
音楽データの再生	236
音楽データやうた文字の管理・利用	237
プレイリストの利用	240

さまざまな操作で音楽を楽しむ

音楽再生音優先設定	241
マイク付リモコン	241

音楽データの取り扱いについて

- 本書では、ミュージックプレーヤーで再生する着うたフル[®]とWMA (Windows Media[®] Audio) ファイルを合わせて「音楽データ」と記載しています。
- FOMA端末では、著作権保護技術で保護されたWMAファイルや着うたフル[®]を再生できません。
- インターネット上のホームページなどから音楽データをダウンロードする際には、あらかじめ利用条件（許諾、禁止行為など）をよくご確認ください。
- 著作権保護技術で保護されたWMAファイルは、FOMA端末固有の情報を利用して再生しています。故障や修理、電話機の変更などでFOMA端末固有の情報に変更された場合は、既存のWMAファイルは再生できなくなることがあります。
- CCCD (コピーコントロールCD) の取り扱いや、音楽データをWMAファイルに変換できない場合の対処については、当社としては責任を負いかねますのであらかじめご了承ください。
- FOMA端末およびmicroSDカードに保存した音楽データは、個人使用の範囲内でのみ使用できます。ご利用にあたっては、著作権などの第三者の知的財産権その他の権利を侵害しないよう十分ご配慮ください。また、FOMA端末やmicroSDカードに保存した音楽データは、パソコンなどの他の媒体にコピーまたは移動しないでください。

Music&Videoチャンネル

Music&Videoチャンネルとは、事前にお好みの音楽番組などを設定するだけで、夜間に最大1時間程度の番組が自動配信されるサービスです。また、最大30分程度の高画質な動画番組を楽しむこともできます。番組は定期的に更新され、配信された番組は通勤や通学中など好きな時間に楽しむことができます。

■ Music&Videoチャンネルのご利用にあたって

- Music&Videoチャンネルはお申し込みが必要な有料サービスです。お申し込みには i モード契約および i モードパケット定額サービス契約が必要です。
- 番組によっては、Music&Videoチャンネルのサービス利用料のほかに情報料がかかる場合があります。
- Music&Videoチャンネルにご契約いただいた後、Music&Videoチャンネル非対応のFOMA端末にFOMAカードを差し替えた場合、Music&Videoチャンネルはご利用いただけません。ただし、Music&Videoチャンネルを解約されない限りサービス利用料がかかりますので、ご注意ください。
- 国際ローミング中は番組設定や取得は行えません*。海外へお出かけの際は、事前に番組の配信を停止してください。また、帰国された際は、番組の配信を再開してください。
※ 国際ローミング中に番組設定や取得を行おうとした場合、i モード接続を行うためパケット通信料がかかりますのでご注意ください。
- Music&Videoチャンネルで番組を聴きながらメールや i モードサイトの表示などを行うことができます（バックグラウンド再生）。ただし、動画番組ではできません。→P336
- Music&Videoチャンネルの詳細については『ご利用ガイドブック（i モード〈FOMA〉編）』をご覧ください。

番組の設定／確認／解除

Music&Videoチャンネルの配信する番組の設定や確認、解除をします。

- 2番組まで設定できます。設定するには、Music&Videoチャンネル番組提供サイトへのマイメニュー登録が必要なものもあります。

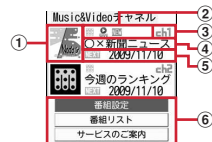
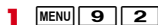







Music&Videoチャンネル画面

① 設定した番組の画像

- 表示できない場合はが表示されます。

② 番組の状態と各種制限

- : すべて取得した番組
- : 部分的に取得した番組
- : 再生制限、操作制限あり
- : 時刻連動番組
- : 再生制限ありの時刻連動番組
- : 未再生の番組
- : 取得失敗

③ チャンネル番号

④ 番組の表示名

- 番組取得前は「番組がありません」、番組取得中は「番組更新中」と表示されます。

⑤ 次回番組更新予定日

⑥ サービスメニュー

2 「番組設定」▶画面の指示に従って番組を設定、確認、解除



- お買い上げ時やFOMAカードを差し替えたときなどにサービスメニューを選択すると、番組設定情報確認の確認画面が表示されます。
- 詳細は『ご利用ガイドブック（i モード〈FOMA〉編）』をご覧ください。

✓お知らせ

- 異なるFOMAカードに差し替えて番組の設定を行う場合は、まず番組設定から番組設定情報の確認を行ってください。番組設定情報の確認を行うと、保存番組フォルダに移動していない番組は削除される場合があります。
- 番組の設定を解除してもマイメニュー登録は削除されません。

❖番組を設定すると

番組配信時間の12時間前になると、待受画面にが表示されます。番組の取得は、夜間に自動的に行われます。

- 成功すると待受画面にが、失敗するとが表示されます。アイコンを選択するとMusic&Videoチャンネル画面を確認できます。

✓お知らせ

- 取得した番組は、データBOXのMusic&Videoチャンネルの配信番組フォルダにチャンネルごとに一時的に保存されます。その番組のあるチャンネルが更新されると、配信番組フォルダの番組は上書きされ再生できなくなります。再生可能な期間中に更新前の番組を楽しみたい場合は、他のフォルダに移動します。→P231
- 電池残量が少ない場合、番組の取得はできません。また、番組取得には時間がかかる場合がありますので、十分に充電をして電波状況のよい環境でご利用ください。
- 番組取得中に通信が途切れたときは、約3分間隔で5回まで自動的に再取得を行います。
- FOMA端末の電源が入っていない、電池残量が少ない、圏外、電波状態が悪いなどで番組を取得できなかった場合は、翌日の夜間の同時時間帯に再取得を行います。
- 次の場合は、番組を自動的に取得できません。Music&Videoチャンネル画面から再度番組を設定してください。
 - 番組を設定した後に他のFOMAカードに差し替えた、またはFOMAカードを別のMusic&Videoチャンネル対応FOMA端末に差し替えたとき
 - FOMA端末のデータ一括削除を行ったとき
- Music&Videoチャンネル、iモードの解約を行うと、配信番組フォルダの番組が削除される場合があります。
- メモリ確認→P325

❖番組の手動取得

Music&Videoチャンネルの番組の取得に失敗した場合は、手動で残りを取得できます。

- 取得できない時間帯のときはメッセージが表示されます。
- 取得が中断されても、取得されたチャプターまでは再生できます。

1    ▶ **番組を選択** ▶ **「はい」**

番組の再生

配信されたMusic&Videoチャンネルの番組を再生します。

1   

2 番組を選択

Music&Videoチャンネルプレーヤーが起動し、番組の最初、または前回再生を中止したチャプターの先頭から再生されます。時刻連動番組の場合は、連動する時間から再生されます。



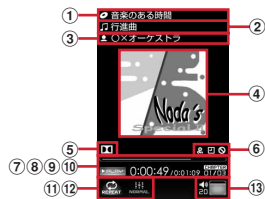

データBOXのMusic&Videoチャンネルフォルダ一覧の表示:  **【一覧】**

- データBOXからのMusic&Videoチャンネル操作→P231

❖Music&Videoチャンネルプレーヤー画面の見かた



Music&Videoチャンネルプレーヤー画面

- 1 番組タイトル
- 2 チャプタータイトル
- 3 チャプターのアーティスト名または作成者名
- 4 チャプター画像/動画または番組画像
 - 表示できない場合があります。
- 5 Dolby Mobile
 - : スピーカー向け音響効果
 - : ヘッドホン向け音響効果
- 6 : 再生制限 : 時刻連動 : 操作制限
- 7 再生位置インジケータ
- 8 再生状態

: 再生中 : 一時停止中
: 早送り中 : 巻き戻し中

- ⑨ 再生時間／トータル時間
- ⑩ 再生チャプター番号／全チャプター数
- ⑪ リピート再生*
- ⑫ イコライザ*
- ⑬ 再生音量

* 機能を「OFF」「ノーマル」に設定すると文字がグレーで表示されます。
 ・音楽番組は、FOMA端末を閉じてても再生が継続されます。背面ディスプレイにマーク (▶: 再生中, ||: 一時停止中, ◀: リピート再生)、再生チャプター番号／全チャプター数、チャプタータイトル／アーティスト名が表示されます。

◆番組再生中の操作

Music&Videoチャンネルの番組再生中は次の操作ができます。なお、マルチカーソルキーの操作は、画面の向きに合わせて変わります。

一時停止／再生: [PAUSE/PLAY] または [▶]

・ビューアスタイル時に を押すと、画面オフが起動／解除します。

音量調整: または

巻き戻し／早送り: (1秒以上)

チャプターの頭出し: 再生時間が3秒過ぎてから または (1秒以上)

前のチャプターに移動: 再生時間が3秒以内に または (1秒以上)

次のチャプターに移動: または (1秒以上)

再生中のチャプターまたは番組にURL情報があるときにサイト接続: [サイト接続] ▶ 「はい」

縦画面と横画面を順に切り替え:

チャプター一覧の確認: [1]

チャプター情報の確認: [2]

番組情報の確認: [3]

リピートの設定: [4] ▶ [1] または [2]

照明点灯時間の設定: [5] ▶ [1] または [2]

- ・「端末設定に従う」にすると、照明／キーバックライト設定の照明点灯時間設定(通常時)の設定に従って照明が点灯します。
- ・照明／キーバックライト設定の照明点灯時間設定 (i モーション／ムービー)、i モーション／ムービーの動作設定の照明点灯時間にも反映されます。

Dolby Mobileの設定: [6] ▶ [1] または [2]

・ステレオ効果設定のMusic&Videoチャンネルにも反映されます。

イコライザの設定: [7] ▶ [1] ~ [8]

- ・動画番組では操作できません。また、Bluetooth機器を使って再生している場合も操作できません。

・「トレイン」はイヤホンなどの音漏れを軽減する効果があります。

Bluetooth機器接続: [9] [1] ▶ Bluetooth機器を選択 ▶ サービスを選択 ▶ [接続]

Bluetooth音声出力確認画面表示の設定: [9] [2] ▶ [1] または [2]
 Music&Videoチャンネルプレーヤー画面の終了: [CLR]

◆番組に再生制限が設定されているとき

番組によっては、再生回数、再生期限、再生期間の制限がある場合があり、制限を超えると番組は再生できなくなります。

- ・再生しようとする、残り回数や期限が表示されます。再生期限と再生期間が両方設定されている場合は、現在の日付に近い方の日付が表示されます。
- ・日付・時刻を変更しても、再生制限の期限や期間は変更できません。
- ・日本以外の国で使用した場合、表示される期限より前または後に再生期限が切れることがあります。

✓お知らせ

- ・再生中は、操作によってランプが点灯、点滅します。
- ・次の場合は再生が一時停止されます。動作終了後に自動的に再開されます。
 - 電話の着信があったとき
 - メールやメッセージR/F、SMSを受信したとき (受信・自動送信表示設定が「通知優先」の場合)
 - i モード問い合わせを行ったとき
 - お知らせタイマーや目覚まし、スケジュールで指定した時刻や日時になったとき
 - 同時に使用できない機能が実行されたとき
- ・同時に多くの機能を利用すると、再生中の曲が途切れる場合があります。
- ・番組の中には、時刻に連動して再生する番組(時刻連動番組)があり、再生できる時間が決まっています。時刻連動番組の再生には自動時刻・時差補正が必要です。→P61
- ・時刻連動番組では、一時停止や巻き戻し、早送り、チャプター移動、リピートの設定はできません。
- ・部分的に取得した番組を選択すると、不足分取得の確認画面が表示されます。「途中まで再生」を選択すると、取得したチャプターまで再生されます。時刻連動番組は、すべて取得しないと再生できません。
- ・更新に失敗した番組を選択すると、再度取得の確認画面が表示されます。「そのまま再生」を選択すると、前回取得済みの番組が再生されます。
- ・巻き戻し、早送り、チャプター戻し、チャプター送りの操作制限がある場合は、その制限のある操作ができません。また、再生中に再生制限を超えた場合は、巻き戻し、チャプター戻し、チャプター一覧からの再生ができません。
- ・電池残量が少ない場合、再生の確認画面が表示されます。

◆ 番組チャプター一覧の確認

Music&Videoチャンネルの番組のチャプター一覧を表示します。

- 番組によっては表示できません。

1 **MENU** **9** **2** ▶ 番組にカーソル ▶ **MENU** **1**

- チャプター一覧でチャプターにカーソルを合わせて**MENU**を押すと、チャプターの詳細を確認できます。また、時刻連動番組以外は**OK**を押すと再生できます。

◆ 番組情報の確認

Music&Videoチャンネルの番組の表示名や作成者、再生時間などさまざまな情報を確認します。

1 **MENU** **9** **2** ▶ 番組にカーソル ▶ **MENU** **2**

- 表示名が不明のときは「musicch」と表示されます。

◆ 番組の移動

Music&Videoチャンネルの番組が更新されると、古い配信番組が上書きされます。上書きされたくないときは、番組をデータBOXのMusic&Videoチャンネルの保存番組フォルダまたはmicroSDカードへ移動します。

- microSDカードへの移動は、番組情報のmicroSDへの移動が「可」または「可（同一機種間）」の場合にできます。

1 **MENU** **9** **2** ▶ 番組にカーソル ▶ **MENU** **3** ▶ フォルダを選択 ▶ 「はい」

✓お知らせ

- 最大保存件数／領域を超えたとき→P326
- 取得に失敗したり、移動が制限されていたり、再生制限に達していたりする番組、時刻連動番組は移動できません。

◆ 番組の削除

配信されたMusic&Videoチャンネルの番組を削除します。

- 番組を削除しても番組設定は解除されません。

1 **MENU** **9** **2** ▶ 番組にカーソル ▶ **MENU** **4** ▶ 「はい」

◆ 番組からのサイト接続

Music&Videoチャンネルの番組にURL情報がある場合はサイトに接続できません。

- チャプターにあるURL情報に接続するには、そのチャプターを再生中に**OK**を押して接続してください。

1 **MENU** **9** **2** ▶ 番組にカーソル ▶ **MENU** **5** ▶ 「はい」

データBOXからのMusic&Videoチャンネル操作

データBOXでは、配信された番組や保存した番組の再生、フォルダや番組の管理ができます。

◆ 番組一覧からの再生

データBOXからMusic&Videoチャンネルの番組を再生します。

1 **MENU** **5** **3**

- フォルダの内容は次のとおりです。

- **配信番組**：配信された番組
- **保存番組**：他のフォルダから移動した番組
- **microSD**：microSDカードに保存されている番組
- **マイフォルダ**：他のフォルダから移動した番組
- フォルダを追加すると表示されます。

2 フォルダを選択



① 各種制限

- 再生制限、操作制限あり
- 時刻連動番組
- 再生制限ありの時刻連動番組

② 番組の表示名

③ 番組の状態

: すべて取得した番組 : 部分的に取得した番組
: FOMAカードのセキュリティ機能により使用不可

④ ファイル制限

: ファイル制限あり

⑤ 番組画像

番組画像が表示できない場合は次のアイコンが表示されます。
: 画像なし : FOMAカードのセキュリティ機能により使用不可

- サムネイル表示のときは、カーソル位置の番組のファイルサイズがディスプレイ下部に表示されます。

3 番組を選択

Music&Videoチャンネルプレーヤーが起動し、番組が再生されます。→P229

◆ 番組の管理

フォルダの管理や番組情報の確認、表示名の変更、番組の削除などができます。

- フォルダの追加や削除、番組の移動、削除、ソートはデータBOXの他のデータと同じように操作します。
 - フォルダ追加→P321
 - フォルダ削除（追加したフォルダ以外は削除不可）→P321
 - 番組の移動→P322
 - 番組の削除→P325
 - 番組のソート→P325
- 番組はコピーできません。
- メモリ確認→P325

1 ▶ フォルダを選択

2 目的的操作を行う

チャプター一覧の確認: 番組にカーソル▶

- チャプター一覧でチャプターにカーソルを合わせて を押し、チャプターの詳細を確認できます。また、時刻連動番組以外は を押しと再生できます。

番組情報の確認: 番組にカーソル▶

表示名の変更: 番組にカーソル▶ ▶ 番組の表示名を入力▶

【登録】

- FOMA端末内の番組は全角126（半角253）文字以内、microSDカード内の番組は全角31（半角63）文字以内で変更できます。
- 表示名変更画面で を押しと、取得時の表示名に戻ります。

番組のURL情報がある場合にサイト接続: 番組にカーソル▶ (記信番組は) ▶ 「はい」

- チャプターにあるURL情報に接続するには、そのチャプターを再生中に を押しと接続してください。

ミュージックプレーヤー

サイトからダウンロードした着うたフル®や、音楽CDやインターネットなどから取得したWindows Media® Audio (WMA) ファイルをパソコンから取り込んで再生します。また、サイトからダウンロードしたうた文字を歌詞設定することで、プレーヤー画面に表示することもできます。

- i モードから取得した音声のみの i モーションは、データBOXから再生します (→P303)。microSDカードに保存すればmicroSDカードからも再生できます (→P316)。
- 音楽を聴きながらメールや i モードサイトの表示などを利用することができます (バックグラウンド再生)。→P336
- Bluetooth機器やステレオイヤホンセット (またはステレオスピーカー) を利用して、ステレオサウンドで再生できます。
- microSDカードの取り扱いや使用時の留意事項→P312
- ミュージックプレーヤーの詳細については、ドコモのホームページをご覧ください。
- Windows Media Playerについては、お使いのパソコンの各パソコンメーカーにお問い合わせください。

◇ うた・ホーダイ

お客様がコンテンツプロバイダと契約を結んでいる期間のみ再生が可能な着うたフル®です。

再生期限は、音楽データとともにダウンロードされるライセンス情報により指定されます。再生期限満了で再生できなくなった場合でも、ライセンス更新を行うことにより再生が可能になります。

音楽データやうた文字の保存

- 最大保存件数/領域を超えたとき→P326
- メモリ確認→P325
- microSDカードの使用状況確認→P319

◆ 着うたフル[®]、うた文字のダウンロード

データをサイトからダウンロードして、FOMA端末またはmicroSDカードに保存します。

- 着うたフル[®]は1件あたり最大5Mバイトで、FOMA端末に最大100件、microSDカードに最大1000件保存できます。
- うた文字は1件あたり最大50Kバイトで、FOMA端末に最大100件保存できます。microSDカードには保存できません。
- ダウンロードしたうた文字は歌詞設定ができます。→P238
- うた文字が含まれている着うたフル[®]があります。
- ダウンロード中に再生期限、再生期間を過ぎた場合は、再生および保存はできません。ただし、うた・ホーダイの場合、再生はできませんが、保存はできます。

1 着うたフル[®]またはうた文字があるサイトを表示 ▶ 着うたフル[®] またはうた文字を選択

ダウンロードが開始されます。うた・ホーダイの場合は、再生期限情報が取得され、ダウンロードが開始されます。

着うたフル[®]のダウンロードを中断： [中断] ▶ 「いいえ」

うた文字のダウンロードを中断： [中断] ▶ 「はい」

2 「保存」

再生：「再生」

- うた文字では操作できません。



途中でダウンロードした着うたフル[®]の保存：「部分保存」

- ダウンロードが中断されたときの再開確認画面で「いいえ」を選択すると表示されます。残りのデータはデータ一覧画面から取得できます。→P236 「音楽データの再生」操作2

詳細情報の表示：「情報表示」

保存の中止：「戻る」▶ 「いいえ」

3 表示名を入力（全角25（半角50）文字以内）▶ [保存]

- ガイド表示領域に「」が表示された場合、「」を押して「」を押すと、microSDカードに保存されます。
- 歌詞設定できる音楽データまたはうた文字があるときは、歌詞設定の確認画面が表示されます。「はい」を選択して音楽データまたはうた文字を選択すると歌詞設定されます。

◆ WMAファイルの保存

Windows Media Playerを利用して、パソコンに保存されているWMAファイルをmicroSDカードに保存します。パソコンとFOMA端末を接続する前に、Windows Media Playerのバージョンを必ず確認してください。

- パソコンのOSとWindows Media Playerは、次のバージョンの組み合わせで使用することをおすすめします。

- パソコンのOSがWindows XP Service Pack 2以降の場合

Windows Media Player 10（バージョン10.00.00.3802以降）またはWindows Media Player 11（バージョン11.0.5721.5145以降）

- パソコンのOSがWindows Vistaの場合

Windows Media Player 11（バージョン11.0.6000.6324以降）

- 操作方法については、Windows Media Player10/11のヘルプをご覧ください。
- 転送したWMAファイルの操作や表示が遅くなるなど十分な性能が得られないことがあるため、Windows XP、Windows VistaやWindows Media Playerは常にアップデートしておくことをおすすめします。
- 最大1000件登録できます。FOMA端末には保存できません。
- パソコンからプレイリストを転送できます。ただし、転送できるプレイリスト内の音楽データは最大400件です。
- 他のFOMA端末でmicroSDカードに保存されたWMAファイルはF-01Bで表示・再生されない場合があります。また、他のFOMA端末でWMAファイルを転送したmicroSDカードを使用すると、MTPモードに切り替えてもパソコンで認識されないことがあります。これらの場合には、WMA一括削除（→P240）を行うか、microSDカードを初期化（→P319）してください。microSDカードを初期化すると音楽ファイル以外のデータもすべて削除されますのでご注意ください。

1 USBモード設定を「MTPモード」に設定する

- USBモード設定→P320

2 Windows Media Playerを起動した状態でパソコンとFOMA端末をUSBケーブルで接続する▶パソコンからWMAファイルを転送する

- 接続方法については、付属のCD-ROM内の「パソコン接続マニュアル」をご覧ください。なお、WMAファイル転送の場合は、「パソコン接続マニュアル」にあるFOMA通信設定ファイルのインストールは不要です。

ナップスター®アプリ

ナップスター®アプリを利用して音楽データを保存することもできます。

- ナップスター®アプリは下記のホームページからダウンロードできます。
<http://www.napster.jp/>
- ナップスター®アプリについてご不明な点がございましたら下記のホームページをご覧ください。
<http://www.napster.jp/support/>

✓お知らせ

- データ転送中にUSBケーブルを外さないでください。誤動作やデータ消失の原因となります。
- パソコンからFOMA端末内のmicroSDカードにアクセスしているときは、MTPモード以外に切り替えられません。
- FOMA端末内のmicroSDカードに保存されているWMAファイルは、パソコンとFOMA端末を接続中にWindows Media Playerから削除できます。
- パソコンから音楽データが転送できないときは「ポータブルデバイス用パソコン環境診断」を使用して、お使いのパソコンでの最適な対処方法を確認できます。ポータブルデバイス用パソコン環境診断については、パソコンから次のホームページをご覧ください。
FMWORLD (<http://www.fmworld.net/>) →携帯電話→WMP環境診断ツール
- Windows Media Playerとナップスター®アプリをパソコンで同時に使用すると、パソコンの処理速度が落ちる場合があります。
- AAC形式のファイルは、microSDカードのマルチメディア内の「その他の動画」でのみ再生できます。AAC形式のファイルのコピー先をmicroSDカードのPRIVATE¥DOCOMO¥MMFILEの直下、あるいはMMFILE内のMUDxxxにしてください(→P313)。
 - ※ ファイル名が「MMFxxxx」以外のファイルや、拡張子が「m4a」のファイルは、コピーしても表示・再生できません。

- ※ コピーの際は、FOMA FシリーズSDユーティリティをご利用になることをおすすめします。利用するとファイル名が自動的に変換されます。FOMA FシリーズSDユーティリティについては、パソコンから次のホームページをご覧ください。
FMWORLD (<http://www.fmworld.net/>) →携帯電話→データリンクソフト

ミュージックプレーヤーの画面の見かた

■ フォルダ一覧画面・プレイリスト一覧画面・データ一覧画面

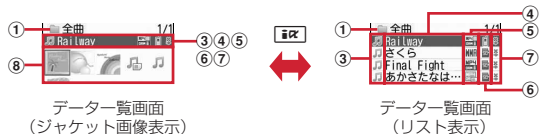

① 現在開いているフォルダ／プレイリスト

② フォルダ／プレイリスト／機能の種類

🔍: 前回の曲を再生 📁: プレイリストフォルダ

📁: フォルダ

- 「全曲」フォルダ: すべてのデータ（歌詞設定中のうた文字を除く）を表示
- 「アーティスト」「アルバム」「ジャンル」「年」フォルダ: それぞれの情報別にフォルダを作成し、データ（歌詞設定中のうた文字を除く）を分類
- 「うた文字」フォルダ: すべてのうた文字（着うたフル®に含まれているうた文字を除く）を表示

🔍: i モードサイトから曲を探す→P233

📁: クイックプレイリスト 📁: FOMA端末で作成したプレイリスト

📁: パソコンから転送したプレイリスト

- FOMA端末を閉じているときは、背面ディスプレイにマーク、曲番号／フォルダやプレイリスト内の曲数、曲タイトル／アーティスト名が表示されます。マークの意味は次のとおりです。
▶: 再生中 ||: 一時停止中 🔄: リピート再生 1曲
🔄: リピート再生全曲 🎵: シャッフル

✓お知らせ

- FOMA端末のプレイリストに登録されている曲の元データが認識できなくなると、プレイリストで表示される曲名は「---」になり再生できなくなります。

音楽データの再生

FOMA端末やmicroSDカードに保存した音楽データを再生します。

- 通常スタイルまたはビューアスタイルで再生中、プレーヤー画面の照明は常時点灯します。

1 MENU [9] [1] ▶ フォルダまたはプレイリストを選択

- FOMA端末を閉じているとき（サイドキー長押し設定がお買い上げ時の状態）や通常スタイル時に、[9]を1秒以上押しでも起動できます。
- FOMA端末を閉じているときは、フォルダ・プレイリスト・データ一覧画面で[9]を押すとカーソル移動、[1]を押すと項目の選択ができます。

2 音楽データを選択

- 再生が開始されます。操作によって、ランプが点灯、点滅します。
- ダウンロードに失敗、またはダウンロードを中断して部分的に取得した着うたフル®を選択すると、残りのデータの取得確認画面が表示されます。再取得できなかったときは、部分的に保存されていたデータは削除されます。
 - 歌詞設定中のうた文字を選択すると、設定している音楽データを確認できます。歌詞設定していないうた文字を選択すると、設定の確認画面が表示され、「はい」を選択して音楽データを選択すると歌詞設定されます。
 - 再生期限の更新が必要なうた・ホーダイがある場合は、更新の確認画面が表示されます。→P237

✓お知らせ

- 次の場合は再生が一時停止されます。動作終了後に自動的に再開されます。
 - 電話の着信があったとき
 - メールやメッセージR/F、SMSを受信したとき（受信・自動送信表示設定が「通知優先」の場合）
 - iモード問い合わせを行ったとき
 - お知らせタイマーや目覚まし、スケジュールで指定した時刻や日時になったとき
 - 同時に使用できない機能が実行されたとき
- 同時に多くの機能を利用すると、再生中の曲が途切れる場合があります。
- 電池残量が少ない場合、再生の確認画面が表示されます。

❖音楽データ再生中の操作

音楽データ再生中には、次の操作ができます。

- 一時停止／再開: [PAUSE/PLAY] または [0]
- ビューアスタイル時に[0]を押すと、画面オフが起動／解除します。

音量調整: [VOLUME] または [MIXER]

巻き戻し／早送り: [REWIND] (1秒以上)

曲の頭出し: 再生時間が3秒過ぎてから[0]または[MIXER] (1秒以上)

前の曲に移動: 再生時間が3秒以内に[0]または[MIXER] (1秒以上)

次の曲に移動: [NEXT] または [MIXER] (1秒以上)

うた文字の全文表示: [TEXT] [歌詞表示]

タイトル、アーティスト名、作詞者、歌詞が表示されます。

- うた文字が設定されている音楽データ再生中に操作できます。一時停止中は操作できません。

サイトに接続してうた文字を検索: [SEARCH] [歌詞検索] ▶ 「はい」

- うた文字が未設定の音楽データ再生中に操作できます。

うた文字の解除: MENU [3] [3] ▶ 「はい」

- うた文字があらかじめ音楽データに含まれている場合は、解除できません。

再生を停止せずにデータ一覧画面とプレーヤー画面を切り替える: [VIEW] [一覧] / 再生画面]

再生を停止してデータ一覧画面に戻る: [CLR]

リピート再生設定の変更: [1]

シャッフル設定の切り替え: [2]

イコライザ設定の変更: [3]

- 再生中に操作すると、再生が一瞬停止します。

Dolby Mobileの切り替え: [4]

- 再生中に操作すると、再生が一瞬停止します。

クイックプレイリスト登録：画面をダブルタッチまたは \square をすばやく2回押す

登録確認音が鳴り、再生中の曲がクイックプレイリストに登録されます。

- ・プレイリストから再生中の場合は登録できません。
- ・ビューアスタイル時に \square を押すと、画面オフが起動／解除します。

詳細情報の表示：MENU \square 1

・詳細情報参照→P239

画像の表示：MENU \square 2 ▶ \square 1 ~ \square 3

・画像の表示→P240

うた文字のチューニング：MENU \square 3 \square 4 ▶ \square 1 ~ \square 3

歌詞設定されたうた文字の表示されるタイミングを調整できます。最大約12秒（レベル24）早くまたは遅くできます。

・うた文字があらかじめ音楽データに含まれている場合は、調整できません。

Bluetooth機器接続：MENU \square 4 ▶ Bluetooth機器を選択 ▶ サービスを選択

▶ \square [接続]

ミュージックプレーヤーの動作設定：MENU \square 5 ▶ 各項目を設定 ▶ \square [登録]

・動作設定→P237

ミュージックプレーヤーの終了： \square （1秒以上）

・ビューアスタイル時に \square を1秒以上押すと、マルチタスクの新規起動／画面切替メニューが表示されます。

❖ 音楽データに再生制限が設定されているとき

再生回数、再生期限、再生期間の制限がある場合があり、制限を超えると音楽データは再生できなくなります。

- ・着うたフル[®]の残り再生回数、再生期限、再生期間は詳細情報で確認できません。
- ・日付・時刻を変更しても、再生制限の期限や期間は変更できません。

■ うた・ホーダイの再生期限について

期限が過ぎると、再生期限更新の確認画面が表示されます。更新する場合は、MENUを押します。

・更新にはサイトへの接続が必要です。接続の際にはパケット通信料がかかります。

✓お知らせ

- ・うた・ホーダイの再生期限には、再生期限が過ぎた後に数日間の猶予期間が設定されている場合があります。この期間中は、再生期限情報を更新しなくても利用できます。
- ・うた・ホーダイをダウンロードした際に使用していたFOMAカードと異なるFOMAカードを挿入してミュージックプレーヤーを使用する場合は、データ一括削除をおすすめします。→P133

- ・FOMA端末内に正しいライセンスが更新されていないサイトからうた・ホーダイをダウンロードすると、ダウンロード前に確認画面が表示されます。「はい」を選択してライセンスを更新するとダウンロードできます。
- ・着信音やアラーム音に設定したうた・ホーダイが再生できなくなった場合は、お買い上げ時の音が鳴ります。
- ・国際ローミング中の再生期限の更新にかかるパケット通信料は、iモードパケット定額サービスの適用対象外です。
- ・再生できなくなったWMAファイルは、パソコンで再生期限内であることを確認し、FOMA端末をパソコンに接続して同期をとると再生できます。→P233
- ・時差のある海外では、うた・ホーダイの再生期限は現地時間で表示されます。日本時間で再生期限が過ぎると、表示されている現地時間に関わらず再生できなくなりますのでご注意ください。

◆ ミュージックプレーヤーの動作設定

一覧の画像表示、音量、リピート再生、シャッフル、Dolby Mobile、イコライザ、Bluetooth接続自動起動を設定できます。

1 MENU \square 9 \square 1 ▶ MENU \square 4 ▶ 各項目を設定 ▶ \square [登録]

- ・イコライザの「トレイン」はイヤホンなどの音漏れを軽減する効果があります。
- ・Bluetooth接続自動起動は、オーディオ機器からの接続時に、ミュージックプレーヤーを自動起動／終了するかを設定します。Bluetooth設定のMUSIC Player自動起動にも反映されます。

音楽データやうた文字の管理・利用

着うたフル[®]やWMAファイル、うた文字のデータ管理をしたり、データを利用して歌詞設定やプレイリスト登録、着信音設定、画像表示をしたりできます。

◆ 着うたフル[®]の保存先移動

FOMA端末とmicroSDカードの間で移動します。

- ・詳細情報のmicroSDへの移動／本体への移動が「可」または「可（同一機種間）」の場合のみ移動できます。

1 MENU \square 9 \square 1 ▶ \square 2、 \square 4 ~ \square 7

音楽データフォルダのデータ一覧画面が表示されます。

- ・フォルダによっては、さらにフォルダを選択する必要があります。

2 着うたフル®にカーソル▶ **MENU** **5** ▶ **1** または **2** ▶ **1** ~ **3** ▶ 「はい」

着うたフル®が移動され、とが切り替わります。

- 選択移動では選択操作▶ が必要ですよ。

✓お知らせ

- 部分的に保存、または再生制限に達している着うたフル®は移動できません。また、WMAファイルやうた文字も移動できません。
- 着信音に設定されている着うたフル®をFOMA端末からmicroSDカードへ移動すると、着信音はお買い上げ時の設定に戻ります。

◆ 音楽データやうた文字の削除

保存先からデータを削除します。

1 **MENU** **9** **1** ▶ **2**、**4** ~ **8**

音楽データまたはうた文字フォルダのデータ一覧画面が表示されます。
• フォルダによっては、さらにフォルダを選択する必要があります。

2 データにカーソル▶ **MENU** **6** ▶ **1** ~ **3** ▶ 「はい」

- 1件削除ではカーソルを合わせたデータが削除されます。
- 選択削除では選択操作▶ が、全件削除では認証操作が必要です。

✓お知らせ

- フォルダ内にあるすべてのデータを削除すると、そのフォルダも削除されます。ただし、お買い上げ時に登録されているフォルダは削除されません。
- 着信音に設定されている音楽データを削除すると、着信音はお買い上げ時の設定に戻ります。
- 歌詞設定中のデータを削除すると、歌詞設定も解除されます。

◆ 音楽データやうた文字のソート

フォルダ内のデータを一括して並べ替えます。

- ユーザ設定が「OFF」のときは、アルバム別に分類されたフォルダではトラック番号昇順で、それ以外のフォルダでは表示名昇順でソートされます。

1 **MENU** **9** **1** ▶ **2**、**4** ~ **8**

音楽データまたはうた文字フォルダのデータ一覧画面が表示されます。
• フォルダによっては、さらにフォルダを選択する必要があります。

2 **MENU** **7** ▶ 各項目を設定▶ **登録**

◆ 歌詞設定

音楽データの再生中、プレーヤー画面にうた文字の歌詞が表示されるようにします。

- うた文字があらかじめ音楽データに含まれている場合は、設定または解除できません。

1 **MENU** **9** **1** ▶ **2**、**4** ~ **8**

音楽データまたはうた文字フォルダのデータ一覧画面が表示されます。
• フォルダによっては、さらにフォルダを選択する必要があります。

2 うた文字または音楽データにカーソル▶ **MENU** **4** **2** ▶ フォルダを選択▶ 音楽データまたはうた文字を選択▶ 「はい」

解除：うた文字または音楽データにカーソル▶ **MENU** **4** **3** ▶ 「はい」

◆ 音楽データのプレイリスト登録

音楽データフォルダからプレイリストに登録できます。

- プレイリストの利用→P240

1 **MENU** **9** **1** ▶ **2**、**4** ~ **7**

音楽データフォルダのデータ一覧画面が表示されます。
• フォルダによっては、さらにフォルダを選択する必要があります。

2 目的的操作を行う

プレイリストを新規作成して登録：

① 音楽データにカーソル▶ **MENU** **3** **1** ▶ **1** ~ **3**

- 選択登録では選択操作▶ が必要です。

② プレイリスト名を入力 (80文字以内) ▶ **登録**

プレイリストに追加登録：音楽データにカーソル▶ **MENU** **3** **2** ▶ **1**

~ **3** ▶ プレイリストを選択

- 選択登録では選択操作▶ が必要です。

◆ 音楽データの着信音設定

音楽データ全体を着信音にする「まるごと着信音」と、音楽データの一部分を着信音にする「オススメ着信音」があります。

- WMAファイル、詳細情報のまるごと着信音設定およびオススメ着信音設定が「不可」になっている音楽データは着信音に設定できません。

1 [MENU] 9 1 ▶ 2 ~ 7

プレイリストまたは音楽データフォルダのデータ一覧画面が表示されます。
• フォルダによっては、さらにフォルダを選択する必要があります。

2 音楽データにカーソル ▶ [MENU] 1 ▶ 1 ~ 8

3 目的的操作を行う

FOMA端末の音楽データを設定： 1 または 2

- オススメ着信音は設定する部分を選択します。
- メモリ指定着信音（電話、メール）に設定するときは、メモリ指定着信音を設定する電話帳を選択して、を押します。

microSDカードの音楽データをまるごと着信音に設定： 1 ▶ 「はい」

音楽データがFOMA端末に移動され、着信音に設定されます。

microSDカードの音楽データをオススメ着信音に設定：

① 2 ▶ 設定する部分を選択 ▶ 「はい」

- 音楽データが「ミュージック（会員制）」のときは、音楽データはFOMA端末に移動されます。これ以降の操作は不要です。

② 表示名を入力（36文字以内） ▶ 【保存】

- 音楽データが「ミュージック」のときは、音楽データの選択した部分コンテンツ移行対応のiモードとしてFOMA端末のiモード/ムービーの「iモード」フォルダに保存されます。

◆ 音楽データやうた文字の詳細情報参照

曲情報、権利情報、ファイル情報、可否情報別に分類されたさまざまな情報を確認できます。また、変更可能な情報を変更できます。

1 [MENU] 9 1 ▶ 2 ~ 8

プレイリストまたは音楽データ、うた文字フォルダのデータ一覧画面が表示されます。

- フォルダによっては、さらにフォルダを選択する必要があります。

2 データにカーソル ▶ [MENU] 2 1 ▶ で各情報を表示

- データによって表示される情報の種類が異なります。

- 「表示名」はデータ一覧画面で表示される名前、「タイトル」はデータのオリジナルの名前です。
- 「トラック番号」はアルバム内の曲番号/アルバム内総曲数を表示します。
- 「ファイル名」に括弧は表示されません。
- 「ファイル種別」の「ミュージック」は着うたフル®、「ミュージック（会員制）」はうた・ホーダイのファイルであることを示します。
- 「音」は音楽データの形式とビットレートを表示します。WMAファイルではビットレートは表示されません。
- 詳細情報のファイル情報を表示中に [MENU] を押すと、「URL情報」に表示されているサイトへの接続確認画面が表示されます。

詳細情報の変更：データにカーソル ▶ [MENU] 2 2 ▶ 項目を選択 ▶ 変更内容を入力 ▶ 【登録】

- 最後に再生した音楽データの詳細情報を変更すると「前回の曲を再生」からの再生ができない場合があります。
- 音楽データ再生中は詳細情報を変更できません。なお、microSDカードに保存されている着うたフル®は、その曲が一時停止中の場合にも変更できません。
- WMAファイルの詳細情報は変更できません。
- 変更できる項目と保存先別の最大入力文字数は次のとおりです。ただし、うた文字で変更できるのは表示名のみです。

項目	F-01B	microSDカード
表示名	全角25（半角50）文字	
タイトル	全角127（半角254）文字	全角31（半角63）文字
アーティスト		全角126（半角253）文字
アルバム		
年	半角数字4桁	
ジャンル	全角127（半角254）文字	全角126（半角253）文字
コメント		
トラック番号	半角数字3桁	
総トラック数		

- 「オリジナルに戻す」を選択すると、ボタンの上の項目がダウンロード時の情報に戻ります。

◆ 音楽データ内の画像の表示

音楽データがJPEGまたはGIF形式の画像を含む場合、表示や保存ができます。

- ジャケット画像は1枚、画像は2枚、歌詞画像は7枚まで表示できます。
- 歌詞画像は、再生中の操作（→P236）でのみ表示でき、保存できません。
- WMAファイルでは、ジャケット画像のみ表示できます。

1 **MENU** **9** **1** ▶ **2** ~ **7**

- プレイリストまたは音楽データフォルダのデータ一覧画面が表示されます。
- フォルダによっては、さらにフォルダを選択する必要があります。

2 音楽データにカーソル ▶ **MENU** **2** **3** ▶ **1** または **2**

- 画像表示中は次の操作ができます。

⏪ : 全画面で表示

⏩ : 前後の画像を表示

📷 : マイピクチャの「iモード」フォルダに保存

- 保存可能な画像を表示中のときのみ操作できます。

⏪ / **CLR** : データ一覧画面に戻る

◆ WMA一括削除

microSDカードに保存されたWMAファイルを全て削除します。

- パソコンから転送したプレイリストも削除されます。

1 **MENU** **9** **1** ▶ **MENU** **1** ▶ 認証操作 ▶ 「はい」

✓お知らせ

- WMA一括削除を行うと、microSDカードのWMフォルダ、WM_SYSTEMフォルダとフォルダ内に保存されているすべてのデータが削除されます。ミュージックプレーヤーで利用しないデータも削除されますのでご注意ください。

プレイリストの利用

プレイリストを利用して、任意の音楽データを好きな演奏順で管理できます。

- プレイリストはFOMA端末に最大20件、microSDカードに最大100件保存できます。
- 1つのプレイリストに最大100件の音楽データを登録できます。
- パソコン上で作成したプレイリストを転送できます。→P233
- クイックプレイリストは、再生中の操作（→P236）で登録できるプレイリストです。

◆ プレイリストの作成

プレイリストを新規作成します。

- クイックプレイリストの新規作成はできません。

1 **MENU** **9** **1** ▶ **3**

プレイリスト一覧画面が表示されます。

2 **MENU** **1** ▶ プレイリストの名前を入力（80文字以内） ▶ **📷** [登録]

◆ プレイリスト内音楽データの管理

音楽データの登録や解除、並び順の変更ができます。

- パソコンから転送したプレイリストでは、操作できません。

1 **MENU** **9** **1** ▶ **3** ▶ **3** ▶ プレイリストを選択

プレイリストの音楽データ一覧画面が表示されます。

- 音楽データの登録されていないプレイリストを選択すると、音楽データを登録するかの確認画面が表示されます。

2 目的の操作を行う

音楽データ未登録のプレイリストに登録：「はい」 ▶ フォルダを選択 ▶ 音楽データを選択 ▶ **📷** [登録]

音楽データの追加登録：**MENU** **3** **1** ▶ **1** ~ **3** ▶ フォルダを選択 ▶ 音楽データを選択

- 選択登録では選択操作 ▶ **📷** が、全件登録では **📷** が必要です。
- 全件登録では全件が選択された状態で表示されます。

音楽データの解除：音楽データにカーソル▶**MENU** **3** **2**▶**1**～**3**▶「はい」

- 選択解除では選択操作▶**OK**が必要です。
- 解除しても音楽データ自体は削除されません。

音楽データの並べ替え：**MENU** **3** **3**▶音楽データにカーソル▶**IR**
[上に移動] または **OK** [下に移動]▶**OK** [登録]

◆ プレイリストの管理

プレイリストのコピーや削除、プレイリスト名の変更ができます。

1 **MENU** **9** **1**▶**3**

プレイリスト一覧画面が表示されます。

2 目的的操作を行う

コピーの作成：プレイリストにカーソル▶**MENU** **2**

- パソコンから転送したプレイリストをコピーするときは、**2**を押し「はい」を選択します。FOMA端末で作成されたプレイリストとしてFOMA端末に保存されます。

削除：プレイリストにカーソル▶**MENU** **3**▶「はい」

- クイックプレイリストは削除できません。

名前の変更：プレイリストにカーソル▶**MENU** **4**▶プレイリスト名を入力(80文字以内)▶**OK** [登録]

- クイックプレイリストとパソコンから転送したプレイリストは名前を変更できません。

音楽再生音優先設定

i アプリを利用中にMusic&Videoチャンネルの音楽番組やミュージックプレーヤーのバックグラウンド再生を可能にするかを設定します。

- 起動中の i アプリの音量を0にしないとバックグラウンド再生はできません。ただし、音量を0にしても、バックグラウンド再生ができない i アプリもあります。

1 **MENU** **8** **1** **7**▶**1** または **2**

マイク付リモコン

マイク付リモコン F01 (別売) でMusic&Videoチャンネルプレーヤーとミュージックプレーヤーを操作できます。

▶/II (1秒以上) ※1：起動/終了

▶/II：再生/一時停止

▶/II (プレーヤー画面ですばやく2回押す) ※1：再生中または一時停止中の曲をクイックプレイリストに登録

+ **-** (プレーヤー画面)：音量調整

+ **-** (フォルダー一覧、プレイリスト一覧、データ一覧画面) ※1：カーソル移動

+ (1秒以上)：次のチャプター/曲に移動

- (1秒以上) ※2：チャプター/曲の先頭に移動

◀ HOLD (▼方向へスライド)：**▶/II**、**+**、**-**のキー操作無効

▶ HOLD (▼と逆側へスライド)：キー操作無効を解除

※1 ミュージックプレーヤーのみ有効です。

※2 再生時間が3秒以内のときは前のチャプター/曲に移動します。

i アプリ / i ウィジェット

i アプリを使う

i アプリ	244
i アプリのダウンロード	244
i アプリの起動	245
ワンタッチ i アプリ・ツータッチ i アプリ	265
i アプリの自動起動	265
i アプリコールの利用	266
オートGPS 優先設定	267
i アプリ To	267
i アプリ待受画面	267
i アプリの管理	268
i アプリからの機能利用	269

i ウィジェットを使う

i ウィジェット	270
i ウィジェットの利用	271
ウィジェットアプリのダウンロード	272

i アプリ

「i アプリ」とは、i モード対応携帯電話用のソフトです。i モードサイトからさまざまなソフトをダウンロードすれば、自動的に株価や天気情報などを更新させたり、ネットワークに接続していない状態でもゲームを楽しんだり、FOMA端末をより便利にご利用いただけます。

さらに、リアルタイム通信や i アプリコール (→P266) を用いた多人数でのオンライン通信が可能な i アプリオンラインにも対応しており、対戦ゲームやチャットアプリなども楽しむことができます。

また、i アプリには i ウィジェット (→P270) 対応のものがあります。

- ご利用には別途パケット通信料がかかります。
- 海外でご利用の場合は、国内でのパケット通信料と異なります。→P394
- i アプリの詳細については「ご利用ガイドブック (i モード <FOMA> 編)」をご覧ください。

✓お知らせ

- i アプリまたは i アプリDXにより画像、動画が保存される場合は、それぞれマイピクチャの「i モード」「デコメピクチャ」フォルダ、「デコメ絵文字」配下のフォルダ、i モーション/ムービーの「i モード」フォルダ、追加したアルバム、または i アプリ内に保存されます。トルカが保存される場合は、トルカの「トルカフォルダ」に保存されます。
- i アプリDXにより着信音が保存される場合はメロディの「i モード」フォルダ、追加したアルバム、または i アプリ内に保存されます。
- **[MENU] 3 6** を押すと、i アプリに関する登録商標を表示します。

i アプリのダウンロード

サイトから i アプリをダウンロードしてFOMA端末に保存します。

- 保存できる i アプリのサイズは1件あたり最大2Mバイトです。

1 サイトを表示▶ i アプリを選択

- i アプリがダウンロードされます。
- ダウンロード中に **[OK]** を押して「はい」を選択すると中止します。
- ダウンロードを中止したり、通信が中断されたりしたときは、再開の確認画面が表示される場合があります。「いいえ」を選択すると、部分保存できる場合は部分保存の確認画面が表示されます。部分保存した i アプリは、ソフト一覧から残りをダウンロードできます。→P245 「i アプリの起動」操作3

ソフト情報表示設定が「表示する」のとき

i アプリの情報とダウンロードの確認画面が表示されます。

- **[OK]** を押すと、ダウンロードする i アプリの詳細情報を表示できます。**登録データや携帯電話/FOMAカード (UIM) の製造番号、ICカード内データ (ICカード固有の番号を含む)、microSDカードを利用・送信する i アプリをダウンロードするとき**

ダウンロードの確認画面が表示されます。

- ガイド表示領域に「ガイド」と表示された場合は、**[OK]** を押すとその i アプリが利用するデータの詳細を確認できます。

選択した i アプリが既にダウンロードされているとき

ダウンロード済みを示す画面が表示されます。i アプリのバージョンが更新されているときは、バージョンアップの確認画面が表示されます。既に異なるFOMAカードでダウンロードされているときは、上書きの確認画面が表示されます。

待受画面 (i アプリ待受画面)、通信設定、位置情報 (位置情報利用設定)、番組表ボタン設定、i アプリコール設定、ソフトからのオートGPS設定の設定画面が表示されたとき

各項目を設定します。

各設定項目→P247「ソフト動作設定」

2 ダウンロード完了後に「はい」または「いいえ」

「はい」を選択すると i アプリが起動し、「いいえ」を選択するとサイト表示に戻ります。

- ダウンロードした i アプリは、ソフト一覧の「マイフォルダ」に保存されます。
- 待受画面を「設定する」に設定した場合は設定の確認画面が表示されます。設定すると、i チャネル設定のテロップ表示やインフォメーション表示設定が「表示する」の場合は、「表示しない」に設定されます。

✓お知らせ

- 最大保存件数/領域を超えたとき→P326
- メモリ確認→P325
- i アプリの保存領域に空きがあってもICカード内の保存領域の空きが足りないと、保存されているおサイフケータイ対応 i アプリと同じサービスを利用するおサイフケータイ対応 i アプリは、ダウンロードできない場合があります。その場合は画面の指示に従って i アプリを削除してください。ただし、i アプリによっては、削除対象として表示されなかったり、i アプリを起動または再ダウンロードしてICカード内データを削除する必要があります。

AUTO: ソフトからのオートGPS設定に設定可

☑/☒: 番組表ボタン設定に設定可/設定中

📁/📁: ICカード一覧へ移動

📁/📁: ソフト一覧の「マイフォルダ」へ移動

📁/📁: iモードサイトからiアプリを探す→P244

- サムネイルの代わりにマークが表示される場合があります。
- ☑を押すたびにグラフィカル表示→リスト表示→サムネイル表示の順に表示が切り替わります。
- ☑が表示されているiアプリは、初めて利用するときのみダウンロードする必要があります。ダウンロードには、別途ポケット通信料がかかるものもあります。ダウンロードする前に、表示される説明内容をよくお読みください。
- ウィジェットアプリを起動すると、ウィジェットアプリ操作画面が表示されます。→P271
- 部分保存したiアプリを選択すると、残りをダウンロードするかの確認画面が表示されます。残りをダウンロードすると起動できますが、ダウンロードできないときは、部分保存したiアプリは削除される場合があります。
- iCお引っこしサービスにより移し替えたICカードデータを選択すると、ダウンロードまたはサイトに接続するかの確認画面が表示されます。対応するおサイフケータイ対応iアプリをダウンロードすると、起動できます。
- iアプリを終了するには、iアプリごとに設定されている方法で操作を行ってください。☑を押し「はい」を選択しても終了できます。

✓お知らせ

- iアプリによっては、表示領域が異なったり、横画面表示になる場合があります。ただし、横画面表示でもキー操作は縦画面のときと同様です。
- 縦横(縦横)のサイズが240×480ドット以下のiアプリは、縦横のサイズが2倍に拡大されて表示されます。
- 全画面で表示されるiアプリでは、☑を押すたびに電池アイコンの表示/非表示が切り替えられます。
- iアプリ動作中に鳴る音の音量は調整できます。ただし、音が鳴らないiアプリもあります。→P248
- iアプリによっては、iアプリ起動中に指定された別のiアプリを起動できます(指定されていない場合はiアプリを選択します)。ただし、指定されたiアプリがソフト一覧にない場合は、ダウンロードする必要があります。
- iアプリで利用する画像(iアプリからカメラ撮影した画像やiアプリの赤外線通信/iC通信機能によって取得した画像)やお客が入力したデータなどは、インターネットを経由してサーバに送信される可能性があります。

- microSDカードを利用するiアプリはiアプリからmicroSDカードにデータを保存できますが、保存したデータは他機種で利用できない場合があります。microSDカードの「iアプリのデータ」を選択すると、microSDカードを利用するiアプリを確認できます。→P316
- 次のような場合、iアプリは中断されることがあります。動作中の機能が終了するとiアプリは再開しますが、iアプリによっては、中断したときの状態に戻らない場合があります。
 - 電話着信時
 - 開閉ロックや画面オフロックが起動したとき
 - ワンセグの視聴/録画予約やお知らせタイマー、目覚まし、スケジュールで指定した日時になったとき
 - 他の機能に切り替えたとき
- 圏外にいる場合や登録データが使用できない場合、iアプリによっては起動しないことや、正常に動作しないことがあります。
- オートGPS機能を利用するiアプリを起動している場合、ソフトからオートGPSサービス情報を設定した旨のメッセージが表示されたり、設定サービス情報を解除するかどうかの確認画面が表示されたりすることがあります。
- iアプリによっては、IP(情報サービス提供者)が携帯電話に保存されたiアプリにアクセスし、直接使用停止状態にすることがあります。その場合はそのiアプリの起動、待受画面設定、バージョンアップなどができなくなり、削除およびソフト詳細情報の表示のみできます。もう一度ご利用いただくにはiアプリ停止解除の通信を受ける必要があるため、IP(情報サービス提供者)にお問い合わせください。
- iアプリによっては、IP(情報サービス提供者)が携帯電話に保存されたiアプリにデータを送信する場合があります。
- IP(情報サービス提供者)がiアプリに対し、停止・再開要求を行ったり、データを送信した場合、FOMA端末は通信を行い、📶が点滅します。その場合、通信料はかかりません。
- iアプリ作成者のへ
iアプリを作成中、正常に動作しないときはトレース情報が参考になる場合があります。トレース情報は、待受画面でMENU **3** **4** **4** を押すと表示されます。ただし、トレース情報を記録するiアプリが保存されていないときは、表示できません。
トレース情報を削除するときは、☑を押して「はい」を選択します。

◆ セキュリティエラー履歴

i アプリがエラーを発生して終了したときに、履歴から i アプリ名や日時、セキュリティエラー理由を確認します。

- 最大20件記録されます。超過すると古いものから上書きされます。

1 **MENU** **3** **4** **3**

- 履歴を削除するときは **[OK]** を押して「はい」を選択します。

◆ ソフト詳細情報

i アプリの名前やソフトのサイズ、動作設定の設定状況などを確認します。

1 **[戻る]** (1秒以上) ▶ **フォルダを選択** ▶ **i アプリにカーソル** ▶ **[OK]** **[詳細]**

- 表示される項目は i アプリによって異なります。
- SSL/TLS ページからダウンロードした i アプリの場合、ソフト詳細情報画面で **[OK]** を押すとサイトの証明書を確認できます。

◆ ソフト動作設定

i アプリごとに詳細な動作を設定します。

- i アプリが対応していない項目は選択できません。
- 2in1 がデュアルモードまたはBモード時は、「i アプリ待受画面」「i アプリ待受画面通信設定」は選択できません。

1 **[戻る]** (1秒以上) ▶ **フォルダを選択** ▶ **i アプリにカーソル** ▶ **MENU** **6** ▶ **各項目を設定** ▶ **[OK]** **[登録]**

i アプリ待受画面：待受画面に設定するかを設定します。設定できる i アプリは1件のみです。

i アプリ待受画面通信設定：i アプリ待受画面動作中に自動的に通信するかを設定します。

通信設定：i アプリ動作中に自動的に通信するかを設定します。

アイコン情報：i アプリがメール、メッセージR/F、電池、マナーモード、アンテナの各種アイコン情報を利用するかを設定します。

ブラウザからの起動：サイトからの起動 (i アプリTo) を許可するかを設定します。

トルカからの起動：トルカからの起動 (i アプリTo) を許可するかを設定します。

メールからの起動：メールからの起動 (i アプリTo) を許可するかを設定します。

住所リンク機能での起動：サイトやメッセージR/F、トルカの位置情報のリンク項目からの起動 (i アプリTo) を許可するかを設定します。

外部機器からの起動：外部機器からの起動 (i アプリTo) を許可するかを設定します。

データ放送サイトからの起動：ワンセグのデータ放送サイトからの起動 (i アプリTo) を許可するかを設定します。

ソフトからの着信音/画像変更※：i アプリが着信音や待受画面などの画像の設定を自動的に変更することを許可するかを設定します。

変更ごとに確認画面を※：i アプリが着信音や画像の設定を変更することを確認画面を表示するかを設定します。

ソフトからの電話帳/履歴参照※：i アプリが電話帳やリダイヤル、着信履歴を自動的に参照することを許可するかを設定します。FOMA 端末に保存したトルカも対象です。

位置情報利用設定※：GPS 対応 i アプリが位置情報を自動的に利用するかを設定します。

ソフトからのオートGPS設定※：i アプリからのオートGPS サービス情報の登録や設定を許可するかを設定します。

番組表ボタン設定※：ワンセグから起動する番組表 i アプリに設定するかを設定します。設定できる i アプリは1件のみです。

地図設定※：地図を見る操作で利用する i アプリに設定するかを設定します。設定できる i アプリは1件のみです。

- 地図選択にも反映されます。→P294

- 本設定に対応しているGPS対応 i アプリのみ設定できます。

i アプリコール設定※：i アプリコールから起動するかを設定します。

※ i アプリDXのみ設定できます。

▼お知らせ

- i アプリ待受画面を「設定する」に設定したときは、設定の確認画面が表示されます (既にその i アプリを待受画面に設定している場合を除く)。設定すると、i チャネル設定のテロップ表示やインフォメーション表示設定が「表示する」の場合は、「表示しない」に設定されます。i アプリ待受画面を「設定しない」に設定すると、i チャネル設定のテロップ表示やインフォメーション表示設定は「表示する」に戻ります。
- 通信設定を「通信しない」に設定すると、i アプリが起動できない場合や、株価情報やお天気情報などの i アプリによるタイムリーな情報提供ができない場合があります。

- アイコン情報を「利用する」に設定すると、未読メール、未読メッセージR/F、電池残量、マナーモード、アンテナアイコンの有無がインターネットを経由してIP（情報サービス提供者）に送信される場合があるため、第三者に知得される可能性があります。アイコン情報が必要なiアプリの場合、「利用しない」に設定すると、動作しないiアプリがあります。
- 番組表ボタン設定で「設定しない」を選択すると、解除の確認画面が表示されません。
- 地図設定で「設定する」を選択すると、選択した位置情報が表示されない場合がある旨のメッセージが表示されます。
- iアプリによっては、iアプリコール設定を「設定する」にしているも有効にならない場合があります。

◆ i アプリ動作中の各種動作設定

◆ i アプリの照明点灯時間設定

i アプリ動作中のディスプレイの照明を設定します。

1 MENU 3 3 4 ▶ 1 または 2

- 「端末設定に従う」に設定すると、照明/キーバックライト設定の照明点灯時間設定（通常時）に従います。

✓お知らせ-----

- 「ソフトに従う」にしても、公共モード（ドライブモード）中は照明/キーバックライト設定の照明点灯時間設定（通常時）で設定した時間が経過すると照明は消灯します。
- 本設定は照明/キーバックライト設定の照明点灯時間設定（iアプリ）にも反映されます。

◆ i アプリのバイブレータ設定

i アプリのバイブレータを動作させるかを設定します。

- 本設定はバイブレータ設定のiアプリ利用時にも反映されます。

1 MENU 3 3 5 ▶ 1 または 2

◆ i アプリの音量設定

i アプリの音量を設定します。

- 本設定は音量設定のiアプリ音量にも反映されます。

1 MENU 3 3 6 ▶ ▲▼ または (X) ▶ ● [選択]

◆ 電子コンパス

本FOMA端末は、地球の磁場を感知する電子コンパスを使用したiアプリに対応しています。

- FOMA端末のディスプレイを下向きにすると、正確な方位を表示できません。
- 電子コンパスは、地球の微弱な磁場を感知して方位を算出しています。そのため、次の環境下では磁場を感知できなかったり、正確な方位を表示できなかったりする場合がありますのでご注意ください。なお、次の環境下に長時間置いた後は、測定精度を保つために磁場を感知しやすい場所へ移動してから電子コンパスの調整を行うことをおすすめします。
 - 建物（地下街を含む）、乗り物、金属製の施設（エレベータなど）の中や近く
 - 金属製の設備（ガードレール、歩道橋など）、高圧線、架線、磁気を含む岩盤の近く
 - 金属（鉄製の机、ロッカーなど）、永久磁石（磁気ネックレス、バッグの留め金など）、家庭電化製品（テレビ、パソコン、スピーカーなど）の近く
- 次の場合は正しい方位を表示できないことがあります。測定精度を保つため、電子コンパスの調整を行うことをおすすめします。
 - 電子コンパスの起動直後
 - FOMA端末の開閉時
 - 急激な温度変化を伴う場所に長時間置いたとき
 - AC/DCアダプタや付属の卓上ホルダの接続時
- FOMA端末を永久磁石のような強い磁気を帯びたものに近づけないでください。FOMA端末そのものが磁気を帯びたときは、測定精度に影響を及ぼす恐れがありますのでご注意ください。

✓お知らせ-----

- 登山などの命の危険性に関わるスポーツでの使用は避けてください。また、画面を見ながらの歩行は危険ですのでおやめください。

◆ 電子コンパスを調整する

- 電子コンパスを調整するときは、FOMA端末をしっかりと握り、周囲の安全を確認して行ってください。

■ 操作方法

電子コンパス機能使用中に、手を返しながら大きく8の字を描くように10秒程度FOMA端末を動かします。

- FOMA端末を開いた状態と閉じた状態の両方で調整を行ってください。
- ビューアスタイルで使用する i アプリの場合は、ディスプレイを外側に向けた状態で調整を行ってください。

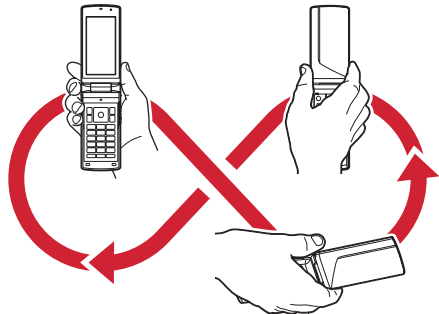

◆ モーショントラッキング

本FOMA端末は、カメラの認識技術を使用して i アプリを操作（FOMA端末を傾けたり振ったり）するモーショントラッキングに対応しています。

- 次の場合はご利用になれないことがあります。
 - カメラのレンズが汚れているとき
 - 着用している服が背景と似通っているとき
 - 移動中など、背景が一定していないとき
 - 暗い場所や背景が明るすぎる場所にいるとき
- モーショントラッキング対応のアプリの中には、自分が動いて遊ぶゲームがあります。その場合は、ディスプレイを180度回転させてディスプレイとカメラを自分の方に向けた状態で操作しますが、左右の方向が逆になります。

警告

モーショントラッキング対応のアプリは、FOMA端末を振ったりして遊びます。振りすぎなどが原因で、人や物などに当たって事故や破損などにつながる可能性があります。遊ぶ際は、FOMA端末をしっかりと握り、必要以上に振りすぎず、周囲の安全を確認して遊びましょう。

◆ i アプリタッチ

対戦ゲームなどを行う際、本機能が搭載されたFOMA端末のマークどうしを重ね合わせることで、簡単にBluetooth接続をすることができる機能です。

- ヘッドセットなど、その他のBluetooth機器と接続している場合、i アプリタッチが利用できないことがあります。その際は、Bluetooth機器との接続を解除した上でご利用ください。

◆ プリインストール i アプリ

- お買い上げ時に登録されている i アプリを削除した場合は、「@Fケータイ応援団」のサイトからダウンロードできます。→P325

おサイフケータイ対応 i アプリに関するご注意

- ICカードに設定された情報につきましては、当社としては責任を負いかねますのであらかじめご了承ください。

❖ もじびったん歩き旅



空いているマスに文字を置いて、言葉を作るパズルゲームです。問題を次々に解いていく「一駅モード」と、ウォーキングチェッカーの歩数を利用して、「もじくん」が旅をしながら問題やアイテムを取得していく「歩き旅モード」が楽しめます。

- 本アプリはウォーキングチェッカーに対応しています。
- 操作方法は、タイトル画面の「設定の変更」にある「あそびかた」をご覧ください。

©2001-2009 NBGI

❖ ドラゴンクエストIII



※ 画面はイメージです。
実際の画面とは異なることがあります。

ロールプレイングゲームのドラゴンクエストシリーズ第3作目、「ドラゴンクエストIII」の体験版です。魔王バラモスを倒すために、仲間とともに壮大な冒険が繰り広げられます。

体験版では、ゲーム序盤までをプレイすることができます。引き続き楽しみたい場合は、画面の案内に従ってマイメニュー登録し、有料版のご利用手続きを行ってください。体験版のデータは、そのまま有料版に引き継いで、続けて遊ぶことができます。

- 有料版のご利用には、株式会社スクウェア・エニックスの「ドラゴンクエスト モバイル」サイトへのマイメニュー登録が必要です。

©1988-2009 ARMOR PROJECT/BIRD STUDIO/CHUNSOFT/
SQUARE ENIX All Rights Reserved.

❖ ドラゴンクエストもって不思議のダンジョンMOBILE



※ 画面はイメージです。
実際の画面とは異なることがあります。

ドラゴンクエストの人気キャラクターやモンスターが多数登場する「不思議のダンジョン」シリーズの最新作です。プレイする度に形が変わるダンジョンを、様々なアイテムを集めながら進んでいくロールプレイングゲームです。プリンストーリー版では、「チュートリアル」「森」「洞窟」「遺跡」の4ダンジョンをお楽しみいただくことができます。続きのイベントやその他のダンジョンを楽しみたい場合は、画面の案内に従ってマイメニュー登録し、正式サービス版（有料）のご利用手続きを行ってください。

- 正式サービス版（有料）のご利用には、株式会社スクウェア・エニックスの「ドラゴンクエスト不思議のダンジョンMOBILE」サイトへのマイメニュー登録が必要です。

©2006,2009 ARMOR PROJECT/BIRD STUDIO/SQUARE ENIX All Rights Reserved.

❖ 対戦パズルポブル -Light Edition-

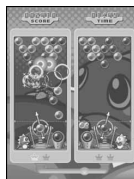

※ 画面はイメージです。
実際の画面とは異なることがあります。

1994年にアーケードゲームとして登場した人気パズルゲームです。同じ色の3つのパズルをくっつけて消すだけの簡単操作とシンプルなるルールで、誰にでもお楽しみいただけます。iアプリタッチ機能にも対応し、手軽に対戦を楽しむことができます。

プリインストール版では、「二人で対戦!」（2戦先取の3本1セット対戦）と「とことんモード」（制限時間内で高得点を狙う）をお楽しみいただくことができます。その他のモードをお楽しみいただくには、画面の案内に従ってマイメニュー登録し、有料版のダウンロードを行ってください。

• 有料版のご利用には、株式会社タイトーの「タイトーステーション」サイトへのマイメニュー登録が必要です。

• 有料版のダウンロードには、別途パケット通信料がかかります。

©TAITO CORP.1994.2009

❖ 桃太郎電鉄WORLD遠距離対戦版2年決戦



※ 画面はイメージです。
実際の画面とは異なることがあります。

世界一の大社長を目指して、全国各地の物件を買いまわる、ボードゲームの決定版です。日本をはじめ、アメリカやロシア、フランス、中国など、世界のさまざまな国が登場し、各地で多様なイベントが発生いたします。iアプリオンラインの機能を生かし、3人までの通信対戦が可能です。

プリインストール版では、「2年モード」をお楽しみいただくことができます。より長く遊ぶことができる「3年モード」をお楽しみいただくには、画面の案内に従ってマイメニュー登録し、有料版のダウンロードを行ってください。

• 有料版のご利用には、株式会社ハドソンの「桃太郎電鉄」サイトへのマイメニュー登録が必要です。

• ご利用および有料版のダウンロードには、別途パケット通信料がかかります。

• ご利用には、iモードパケット定額サービスへのご加入が必要です。

❖ リッジレーサーズVS trial version



※ 画面はイメージです。
実際の画面とは異なることがあります。

レースゲーム「リッジレーサーズ」がiアプリタッチ対応のBluetooth対戦ができるモードを搭載しました。

プリインストール版では、2人で対戦する「VS PLAY」モードと、コンピュータと対戦する「SINGLE PLAY」モードをお楽しみいただくことができます。全てのコースやマシンを使える有料版をお楽しみいただくには、画面の案内に従ってマイメニュー登録し、有料版のダウンロードを行ってください。

• 有料版のご利用には、株式会社バンダイナムコゲームスの「ナムコ・ゲームス」サイトへのマイメニュー登録が必要です。

• 有料版のダウンロードには、別途パケット通信料がかかります。

❖ タッチDE対戦ボウリング



※ 画面はイメージです。
実際の画面とは異なることがあります。

タッチDE対戦ボウリングは、Bluetooth機能を使用した対戦型ボウリングゲームです。モーショントラッキングを使った直感操作に対応しております。実際のボウリングのボールを投げるような感覚でFOMA端末を振ることで、ゲームを行います。また、iアプリタッチの機能を使用し、より簡単にBluetooth対戦を行うことができます。

プリインストール版では、「対戦モード」と「シングルモード」をお楽しみいただくことができます。その他のモードをお楽しみいただくには、画面の案内に従ってマイメニュー登録し、有料版のダウンロードを行ってください。

- 有料版のご利用には、元気モバイル株式会社の「元気スーパーゲームランチDX」サイトへのマイメニュー登録が必要です。
- 有料版のダウンロードには、別途バケット通信料がかかります。

❖ タッチDEゲームパック



タッチ操作で直感的に遊べる「アーチェリー」「ボールジャンプ」「タッチシュート」の、3つのゲームをパックしたiアプリです。

- 操作方法は、各ゲームのメニューにある「ヘルプ」をご覧ください。

❖ ロジックパズルF



ヒントの数字をもとにブロック（■）を配置して図形を作成していきます。簡単なルールで誰でも楽しめるパズルゲームです。

- 操作方法は、タイトル画面の「ゲーム設定」にある「ヘルプ」をご覧ください。

©T2i Entertainment

❖ ブチブチズーキーパー ver.F



ノルマで指定された数が隣接する動物のパネルを消していく制限時間付きのアクションパズルゲームです。

- 操作方法は、タイトル画面の「HOW TO PLAY」をご覧ください。
- ©2008 ROBOT

❖ ケータイ脳カストレッチング2（東北大学 川島隆太教授監修）

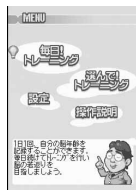

さまざまな問題を解いて、脳年齢をはかり、脳をトレーニングしていくゲームです。

- 操作方法は、メニュー画面の「操作説明」をご覧ください。

❖ ETGAスウィングレッスン（江連 忠プロ監修）



ゴルフのスウィングフォームを診断するアプリです。FOMA端末を腰に装着してスウィングするだけで、スウィング時の腰の動きを測定し、その結果をもとに診断・アドバイスをします。

- 本アプリは電子コンパスに対応しています。
- 測定時は、ビューアスタイルでご利用ください。
- ご利用の際は、各画面の指示に従って操作してください。
- 詳細は、トップメニュー画面の「使用上の注意」や、各画面の「ヘルプ」をご覧ください。
- スウィング履歴は最大1000件保存できます。

■ 各種設定について

ユーザー/場所登録：ユーザーまたは場所の登録/変更をします。

- それぞれ最大5件登録できます。
- 全角10（半角20）文字以内で入力します。

測定時設定：打ちかたや、測定時のお知らせ方法を設定します。

ベストショット再設定：ベストショット設定を前回の設定に戻します。

全履歴削除：全てのスウィング履歴を削除します。

履歴復元：スウィング履歴を復元します。

❖ VoiceShelf for F



オーディオブックを再生するためのアプリです。オーディオブック配信サイト「mimiyomi」に接続して、オーディオブックをダウンロードすることもできます。

- ご利用になるには、利用規約に同意する必要があります。
- オーディオブックのダウンロードには、別途パケット通信料がかかります。本アプリはiモードパケット定額サービスのご利用をおすすめします。
- 操作方法は、タイトル画面で[📷]を押し「ヘルプ」をご覧ください。

❖ 日英版しゃべって翻訳 for F

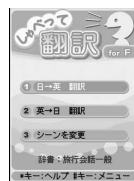

音声入力により、主に旅行で使われる言葉を日本語から英語、または英語から日本語に翻訳します。

- ご利用になるには、ご利用規約に同意する必要があります。
- 別途パケット通信料がかかります。
- 操作方法は、タイトル画面で[📷]を押し「チュートリアル」をご覧ください。

- ・初回起動時から60日までは無料で全機能をご利用いただけます。61日以降、全機能を利用するには有料となり、株式会社ATR-Trekの「しゃべって翻訳」サイトからマイメニュー登録が必要です。
i モードサイト： i Menu→メニューリスト→辞書/学習/便利ツール→辞書/翻訳→しゃべって翻訳

サイトアクセス用
QRコード



©ATR-Trek Co., Ltd. 2008

◆いっしょにデコ



※ 画面はイメージです。
実際の画面とは異なることがあります。

お互いのFOMA端末の㊦マークをかざすだけで、一緒に撮影した静止画に2人でスタンプを貼ったり、線や文字を描いたりしてデコレーションできる i アプリタッチ対応アプリです。

- ・デコレーションした画像はマイピクチャのフォルダに保存できます。
- ・詳細は、タイトル画面の「ヘルプ」をご覧ください。

◆iアバターメーカー



※ 画面はイメージです。
実際の画面とは異なることがあります。

iアバターメーカーでできること

■ アバターをつくる

iアバターメーカーに用意されたさまざまなパーツを利用して、アバターを作成できます。

カメラで撮影した写真やデータBOXに保存してある画像を見ながら作成したり、あらかじめ用意されたアバターの見本をもとに作成したりできます。

■ アバターをつかう

作成したアバターは、デコメール[®]、デコメ[®]絵文字、デコメアニメ[®]の素材や、i コンシェルに対応したマチキャラに変換して利用できます。

また、作成したアバターを i アバターサイトに登録することでいろいろな洋服アイテムにきせかえたり、コンテストや対応サイトで公開したりできます。

- ・アバターをデコメアニメ[®]やマチキャラに変換する際には別途パケット通信料がかかります。
- ・i アバターサイトにアバターを登録する際には別途パケット通信料がかかります。
- ・i アバターサイトできせかえを行うには、アイテム購入が必要な場合があります。
- ・i アバターは、株式会社ディーツー コミュニケーションズの商標です。
- ・アバターメーカーは、株式会社アクロディアの商標です。

©2009 Acrodea, Inc./©eitarosoft

❖ ロケーションリーダー



※ 画面はイメージです。
実際の画面とは異なることがあります。

現在地の周辺施設や目的地を検索して、現在地から目的地までの直線距離や目的地の方角を表示することができます。さらに、目的地まで直線距離や方角を示した矢印などで案内したり、地図アプリと連携して道順を表示したりすることもできます。

- ご利用になるには、利用規約に同意する必要があります。
- ご利用には別途パケット通信料がかかります。本アプリは i モードパケット定額サービスのご利用をおすすめします。
- 本アプリは電子コンパスに対応しています。
- 本アプリは海外では利用できません。
- 操作方法は、 を押し「ヘルプ」をご覧ください。

❖ モバイルGoogleマップ

地図を表示して、地域情報やお店情報、ユーザ作成コンテンツを簡単に探し出すことができます。また、航空写真モードに切り替えることや、ストリートビューを見ることもできます。さらに、路線検索で目的地までの移動方法を調べ、目的地までのナビゲーションをすることもできます。

■ 地図画面について





 MENU : メニューの表示

 : 検索 (地域のお店やサービスの情報、場所を検索して地図上に表示)

 : コンテキストメニュー (現在地の住所、ここまでの経路、ここからの経路、ストリートビュー、お気に入りに保存、付近を検索)

 : カーソルの移動

 1 : ズームアウト

 2 : 地図/航空写真の切り替え

 3 : ズームイン

 0 : 現在地の表示

 : お気に入りに保存/表示

• 初めて利用するときは、利用規約に同意する必要があります。

• 詳細は、メニューの「ヘルプ」をご覧ください。

©2009 Google - 地図データ ©2009 ZENRIN

◆Gガイド番組表リモコン



※ 画面はイメージです。
実際の画面とは異なります。
・ お住まいの地域に応じた番組表が表示されます。

テレビ番組表とAVリモコン機能が1つになった月額利用料が無料の便利アプリです。

知りたい時間の地上デジタル、地上アナログ、もしくはBSデジタルのテレビ番組情報を簡単に取得できます。テレビ番組のタイトル・番組内容・開始/終了時間などを知ることができます。また、番組表からワンセグ、ワンセグから番組表を起動することができます。気になる番組があったら、インターネットを通じて番組をDVDレコーダーなどに録画予約をすることができます（リモート録画予約機能に対応しているDVDレコーダーなどが必要になります。ご利用の際には本アプリの初期設定が必要です）。さらにテレビのジャンルや好きなタレントなどのキーワード、メイン画面上部のピックアップキーワードで番組情報の検索ができます。また、テレビ、ビデオ、DVDプレイヤーのリモコン操作（→P329）ができます（一部対応していない機種もあります）。横画面でも番組表の閲覧および操作が可能です（一部機能は横画面に対応しておりません）。

- ・ 初めて利用するときは、初期設定を行って利用規約に同意する必要があります。
- ・ ご利用には別途パケット通信料がかかります。
- ・ 海外でのご利用時は、FOMA端末の日付時刻設定を日本時間に合わせてください。
- ・ Gガイド番組表リモコンの詳細については『ご利用ガイドブック（iモード（FOMA）編）』をご覧ください。

■ 視聴予約機能について

本アプリの番組表で視聴したい番組を選択し、ワンセグの視聴予約をすることができます。

視聴予約の方法：

本アプリを立ち上げ、視聴予約したい番組を選択し、メニューの「視聴予約」から「予約実行」を選択すると予約スケジューラが起動されますので、画面の指示に従って視聴予約を行ってください。

■ 録画予約機能について

本アプリの番組表で録画したい番組を選択し、ワンセグの録画予約をすることができます。

録画予約の方法：

本アプリを立ち上げ、録画予約したい番組を選択し、メニューの「#ワンセグ録画予約」から「予約実行」を選択すると予約スケジューラが起動されますので、画面の指示に従って録画予約を行ってください（録画予約したい番組を選択し、**[⇄]**を押しても録画予約をすることができます）。

■ リモート録画予約機能について

リモート録画予約に対応しているDVDレコーダーなどをお持ちの場合には、インターネットを通じて、外出先などから本アプリの番組表より録画予約をすることができます。

リモート録画予約には本アプリにおいて初期設定が必要です。

初期設定方法：

- ① DVDレコーダーなどにインターネット接続の設定をしてください（ご利用のDVDレコーダーなどの取扱説明書をご確認ください）。
- ② 本アプリを立ち上げ、メニューの「リモート録画予約」を選択するとガイダンスが表示されますので、ガイダンスに沿って初期設定を進めてください。

番組予約の方法：

初期設定が完了した後、お好きな番組を指定してメニューから「リモート録画予約」を選択すると、インターネット経由で本アプリに設定したDVDレコーダーなどと接続し、録画予約をすることができます。

❖ iD 設定アプリ



※ 画面はイメージです。
実際の画面とは異なることがあります。

「iD」とは、クレジット決済のしくみを利用した便利な電子マネーです。クレジットカード情報を設定したおサイフケータイやiD対応のカードをお店の読み取り機にかざすだけで簡単・便利にショッピングができます。おサイフケータイには、クレジットカード情報を2種類まで登録できるので特典などに応じてお店によって使い分けることもできます。ご利用のカード発行会社によっては、キャッシングにも対応しています。

- おサイフケータイでiDをご利用の場合、iDに対応したカード発行会社へのお申し込みのほか、iD 設定アプリまたはカード発行会社が提供するカードアプリで設定を行う必要があります。なお、ご利用のカードによってはiD 設定アプリで設定の上、カードアプリの設定を行う必要があります。
- iDサービスのご利用にかかる費用（年会費など）は、カード発行会社により異なります。
- iD 設定アプリは削除できません。ICオーナーを初期化する場合は、事前にiD 設定アプリの「設定メニュー」から「iDアプリ初期化」を行ってください。
- iDに関する情報については、iDのiモードサイトをご覧ください。
- iモードサイト：i Menu→メニューリスト→「iD」

サイトアクセス用
QRコード



❖ DCMXクレジットアプリ



※ 画面はイメージです。
実際の画面とは異なることがあります。

「DCMX」とは、「iD」に対応した、NTTドコモが提供するクレジットサービスです。

DCMXには、月々1万円まで利用できるDCMX miniと、DCMX miniよりたくさん使ってドコモポイントもたまるDCMX／DCMX GOLDの各サービスがあります。

DCMX miniなら、本アプリからの簡単なお申し込みで今すぐケータイクレジットがご利用いただけます。

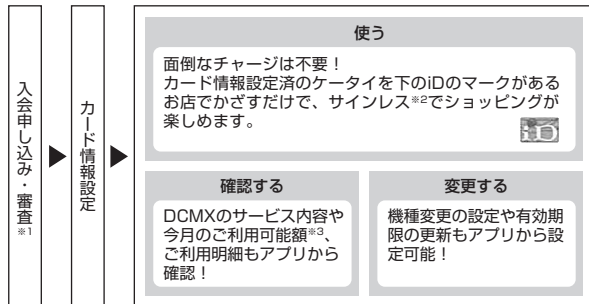

※1 DCMX miniはお申し込み時にオンラインで入会審査をさせていただきます。また、DCMX mini以外のお申し込みについては、iモードのお申し込みページに接続します。

※2 一定の条件で暗証番号の入が必要な場合があります。

※3 DCMX miniのみ可能です。

- サービス内容やお申し込み方法の詳細についてはDCMXのiモードサイトをご覧ください。

iモードサイト：i Menu→メニューリスト→DCMX

サイトアクセス用
QRコード



▼お知らせ

- カード情報設定が完了するまでは、ソフト一覧で「未設定」またはと表示されます。
- 本アプリを初めて起動される際には、「ご利用上の注意」に同意の上、ご利用ください。
- 各種設定、操作時にはパケット通信料がかかります。

◆モバイルSuica登録用iアプリ

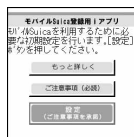

※ 画面はイメージです。
実際の画面とは異なることがあります。

「モバイルSuica登録用iアプリ」は、JR東日本が提供するおサイフケータイ対応サービス「モバイルSuica」をご利用いただく前に必要な初期設定を行う、ドコモが提供するiアプリです。本アプリにて初期設定を行った後、画面の指示に従ってJR東日本サイトからモバイルSuicaアプリをダウンロードし、会員登録を行ってください。

- 初めてご利用される際には、「ご注意事項（必読）」に承諾いただく必要があります。
- ご利用には別途パケット通信料がかかります。
- 本アプリは、初期設定が完了した後に削除できますが、モバイルSuicaサービスで利用していたエリアを他のサービスでご利用いただくためには、ICカード内のデータを全て初期化（以下、フルフォーマット）していただく必要があります。
- フルフォーマットを実施するには、ドコモショップ窓口までご持参いただく必要があります。
- フルフォーマットを実施すると、ICカード内の全てのデータが削除されます。

- フルフォーマットを行った後にモバイルSuicaサービスを再度ご利用になる場合は、本アプリにて再度初期設定をしていただく必要があります。
- モバイルSuicaに関する情報は、iモードサイトをご覧ください。
iモードサイト：i Menu→メニューリスト→【生活情報】おサイフケータイ→モバイルSuica
- 「モバイルSuica」は、東日本旅客鉄道株式会社の登録商標です。

◆ヘルスチェッカー



歩数、活動量、脈拍数、血圧、体組成のデータを管理するアプリです。グラフや指定日などでデータを表示したり、歩数や活動量のデータのメール自動送信や、「からだカルテ」による健康アドバイスなどが利用できます。

- 本アプリはウォーキングチェッカー/エクササイズカウンターに対応しています。
- パルスチェッカーを利用して脈拍数を測定できます。
- 赤外線通信を利用して血圧計（市販品）や体組成計（市販品）のデータを受信できます。
- 操作方法は、メニューの「ヘルプ」をご覧ください。
- ご利用になるには、まず最初にプロフィールを設定することをおすすめします。測定したデータの詳細を判定するために必要となります。また、設定していない場合は、赤外線通信を利用してデータを取得したり、脈拍数や血圧、体重など体組成を手入力したり、からだカルテサービスを利用したりすることができません。また、次に該当する方は測定モードを「アスリート」に設定することをおすすめします。
 - 1週間に12時間以上の運動を行っている方
 - プロスポーツ選手、またはそれに準ずる方
 - 筋力トレーニングを行っている方
- ヘルスチェッカーは当日を含めて1098日分記録できます。1098日を越えると、古いものから順に消去されます。
- メールが自動送信される際は、iアプリが自動起動します。

- 自動起動の注意事項→P265
- からだカルテサービスについての詳細は、「からだカルテ」サイトをご覧ください。

「からだカルテ」サイト：i Menu→メニューリスト→健康/ビューティー/
医学→健康→TANITAからだカルテ

サイトアクセス用
QRコード



■ ウィジェットアプリ対応



i ウィジェット画面で、歩行状況や活動量をすぐに確認できます。利用するには i ウィジェット画面から起動します。→P271

- 起動中は次の操作ができます。

- ：ヘルスチェッカー（i アプリ）の起動
- ：歩数/活動量の切り替え
- ：日付の切り替え

✓お知らせ

- 本FOMA端末は医療機器ではありません。ヘルスチェッカーで表示される情報は、あくまでも目安としてご活用ください。
- からだカルテサービスをご利用の際、プロフィールに設定している身長や測定モードの情報がからだカルテサービスのサーバに送信されます。送信された情報は、からだカルテサービス以外の目的には利用いたしません。

〈パルスチェッカー使用時の注意事項〉

- 蛍光灯の下など、通常明るさを確保できる場所で測定してください。明るすぎたり暗すぎたりすると、測定できない場合があります。
- 指の置きかたや触れる強さによっては、正しく測定できないことがあります。指を置く位置や触れる強さを変えるなど、調整を行ってください。
- 指の状態が次のような場合は、測定性能が低下することがあります。手を洗う、手を拭く、測定する指を変えるなど、指の状態に合わせて対処することで、測定性能が改善されることがあります。
 - 指が濡れていたり、汗をかいていたり、ふやけていたりする
 - 指が油や泥などで汚れている
 - 指が荒れていたり、損傷（切傷、ただれなど）を負っていたりする

- 測定するときは、歩いたり動いたりせず、静止した状態で行ってください。
- 測定後は、カメラのレンズに付いた指紋や油脂などを、柔らかい布で拭いてください。

◆@Fケータイ応援団INFO



@Fケータイ応援団の最新情報や、無料で楽しむことができる着信音や着うた[®]、動画などの多彩なコンテンツを提供する「millmo.jp for F」のおすすめ情報を定期的にお知らせするウィジェットアプリです。表示情報を選択すると、サイトに接続して、最新情報を確認したりコンテンツのダウンロードをしたりできます。

- 起動中は次の操作ができます。

- ：利用規約の表示
- ：項目の選択
- ：カーソルの移動/情報の切り替え
- ご利用になるには、利用規約に同意する必要があります。
- ご利用には別途/パケット通信料がかかります。本アプリは i モード/パケット定額サービスのご利用をおすすめします。

❖ROID ウィジェット



※ 画面はイメージです。
実際の画面とは異なることがあります。

「ROID ウィジェット」は、ロイ君と呼ばれるキャラクターが、モバイルサイト「ROID」の更新情報（体験版の情報／動画の情報／サイトの更新など）を紹介してくれるウィジェットアプリです。

ロイ君の動きやコメントはモバイルサイト「ROID」の更新情報によって楽しく変化します。「ROID ウィジェット」からモバイルサイト「ROID」に接続することで、更新情報の詳細を見ることができます。

- 初めてご利用される際には、「利用規約」に同意いただく必要があります。
- ご利用には別途パケット通信料がかかります。

©team ROID

❖Start! iウィジェット



※ 画面はイメージです。
実際の画面とは異なることがあります。

「Start! iウィジェット」は、iウィジェットの使いかたをムービーで見ることのできるアプリです。

また、iモードに接続して、FOMA端末に保存されているもの以外のアプリをダウンロードできるサイトを表示することもできます。

- 「ダウンロード」を選択し、iモードに接続する際は、別途パケット通信料がかかります。

❖iWウォッチ



※ 画面はイメージです。
実際の画面とは異なることがあります。

「iWウォッチ」は、iウィジェットにてグラフィカルに時計や電池残量を確認することができるアプリです。

デザインや色は、お好みに応じて変更できます。

❖地図アプリ

本FOMA端末に搭載されているGPS機能を利用して、目的地を検索したり、交通手段によるルートを表示したりすることができる便利アプリです。「地図アプリ」の操作方法→P287

❖ 楽オク☆アプリ



※ 画面はイメージです。
実際の画面とは異なることがあります。

「楽オク☆アプリ」は、楽オクに簡単に出品できる便利なアプリです。写真撮影から説明文入力、出品設定まで、ステップを進めていくだけで簡単に出品ができ、オークションが初めてという方も安心して使えます。説明文が簡単に作れる「かんたん入力」機能や写真撮影・編集、履歴の保存など便利な機能もたくさんあるので、サイトからの出品よりも時間がかからずに出品することができます。

- 初めてご利用される際には、「利用規約」に同意する必要があります。
- ご利用には別途パケット通信料がかかります。
- 楽オクの詳細については『ご利用ガイドブック（iモード〈FOMA〉編）』をご覧ください。
- 楽オクで出品をするには楽天会員登録とマイメニュー登録が必要になります。
- 楽オクに関する情報については、iモードサイトをご覧ください。
iモードサイト：i Menu→オークション

サイトアクセス用
QRコード



■ ウィジェットアプリ対応



楽オクのおすすめ商品や自分で出品・入札した商品の情報が表示されるので、気になるオークションの状況が簡単に確認できます。

❖ iアプリバンキング



※ 画面はイメージです。
実際の画面とは異なることがあります。

iアプリバンキングとは、FOMA端末からモバイルバンキング（ご自身の口座の残高照会や入出金明細の確認、振込・振替など）を、便利にご利用いただくためのiアプリです。iアプリを起動する際に、ご自身で設定したパスワードを入力するだけで、最大2つまでの金融機関のモバイルバンキングをご利用いただけます。ページによる請求書・納付書のお支払いも可能です。

- iアプリバンキングでモバイルバンキングを利用するには、対応金融機関の口座と、各金融機関へのインターネットバンキングサービスの利用申し込みが必要です。
- ご利用には別途パケット通信料がかかります。
- iアプリバンキングの詳細については『ご利用ガイドブック（iモード〈FOMA〉編）』をご覧ください。
- iアプリバンキングに関する情報は、iモードサイトをご覧ください。
iモードサイト：i Menu→メニューリスト→モバイルバンキング→iアプリバンキング

サイトアクセス用
QRコード



■ ウィジェットアプリ対応



iアプリバンキングウィジェットでは、ウィジェット上でパスワードを入力するだけで簡単にiアプリバンキングを起動することができ、ご自身の登録している金融機関やオプション機能の利用がより便利に行えます。

❖ マクドナルド トクするアプリ



※ 画面はイメージです。
実際の画面とは異なることがあります。

マクドナルドの新品など、おすすめ情報をいち早くチェックできるほか、マクドナルドで使える割引クーポン「かざすクーポン」や対象商品の購入でスタンプがたまる「かざす会員証」としても利用できます。「かざすクーポン」のご利用は「トクするケータイサイト」への会員登録後、アプリからお好みのクーポンを選択・設定し、マクドナルドの店頭を設置されている読み取り機にかざしてご利用ください。

- 「マクドナルド トクするアプリ」に関する情報は、マクドナルド公式サイト「トクするケータイサイト」をご覧ください。
 - i モードサイト： i Menu→メニューリスト→グルメ/レシピ→マクドナルド トクする
- 「かざすクーポン」はご利用いただける店舗があります。
- 「かざすクーポン」が使えない地域では、「見せるクーポン」をご利用いただけます。
- 「おすすめ情報」は「トクするケータイサイト」の非会員でもご覧いただけます。
- 「マクドナルド トクするアプリ」の機能やサービス内容は、変更になる場合があります。
- ご利用には別途パケット通信料がかかります。

■ かざすクーポンのご利用方法

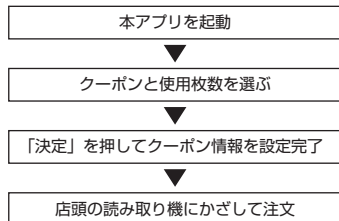

■ ウィジェットアプリ対応



マクドナルドの「おすすめ情報」が更新されると、ウィジェットアプリのマクドナルドの看板が回転してお知らせします。看板を選択するとおすすめ情報が表示されます。おすすめ情報の「もっと詳しくボタン」を押すとより詳しい情報を見ることができます。

©2009 McDonald's

❖ 株価アプリ

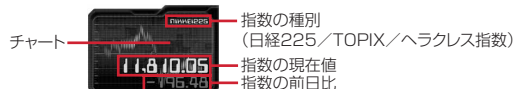

※ 画面はイメージです。
実際の画面とは異なることがあります。

「株価アプリ」は、i ウィジェットにて株価情報を簡単に見ることのできるアプリです。

表示できる株価情報は、「日経225/TOPIX/ハラクレス指数」の3指数になります。それぞれの指数の現在値および前日比を表示することができます。また、チャート情報についても、「日中足/日足/週足/月足」と切り替えることができます。

- 初めてご利用される際には、「利用規約」に同意いただく必要があります。
- ご利用には別途パケット通信料がかかります。
- 指数の現在値については、約20分遅れの情報となります。
- 本アプリの情報は株式など売買及び売買の支援をするものではありません。
- 本アプリの情報の内容につきましては万全を期しておりますが、その内容を保証するものではありません。万が一、この情報に基づいて被ったいかなる損害についても、弊社および情報提供者は一切責任を負いかねます。

❖ Googleモバイル



※ 画面はイメージです。
実際の画面とは異なることがあります。

「Googleモバイル」は、モバイルWeb検索機能が利用できるアプリです。過去に入力した検索ワードや、トレンド急上昇中のワードの入力が簡単に行えるので便利です。

また、メールサービス (Gmail)、乗り換え案内などの便利なGoogleサービスを簡単に呼び出せます。

- 初めてご利用される際には、「利用規約」に同意いただく必要があります。
- ご利用には別途パケット通信料がかかります。

❖ FOMA通信環境確認アプリ



※ 画面はイメージです。
実際の画面とは異なることがあります。

FOMA通信環境確認アプリは、測定した場所がFOMAハイスピードエリアであるかどうか、また、フェムトセルを利用できるかどうかを確認することができるアプリです。

- FOMA通信環境確認アプリを利用する際は、「ご利用上の注意」に同意した上でご利用ください。
- 初めてご利用される際には、「利用規約」に同意の上、i アプリをダウンロードする必要があります。
- 通信環境確認時の通信環境 (天候や電波状況、ネットワークの混雑状況など) によっては、同一の場所・時間帯であっても、異なる結果や圏外である旨の結果が表示される場合があります。
- 本アプリのご利用中に他の機能を利用すると正しく確認できない場合があります。
- フェムトセルの詳細については、ドコモのホームページをご覧ください。

❖ ドコモ料金案内

4日(2009年●月1日(日)) ~5日(本) 6日	
料金一覧(累計)	
FOMA通話料	973円
FOMA(+)通話料	287円
	950円(税込)
(+)月額維持料	100円
(+)個別課料	300円
5日別 請求日(●) 0:107	

※ 画面はイメージです。
実際の画面とは異なることがあります。

ドコモ料金案内は、通話料・パケット通信料など、簡易なご利用履歴が一覧やグラフで確認できるアプリです。

- 初めてご利用される際には、i アプリをダウンロードする必要があります。
- ダウンロードおよびご利用のパケット通信料は無料です。ただし、海外でご利用になる場合は有料となります。
- 案内内容は概算であり、実際の請求金額とは異なる場合があります。
- ドコモ料金案内に関する情報については、i モードサイトをご覧ください。
i モードサイト: i Menu→お客様サポート→料金確認・診断→料金の確認・お支払い→ドコモ料金案内

■ ウィジェットアプリ対応



i ウィジェット画面では、通話料・パケット通信料などのご利用履歴をグラフで簡単に確認できます。

◆ビックポイント機能付きケータイ



※ 画面はイメージです。
実際の画面とは異なることがあります。

ビックポイント機能付きケータイは、おサイフケータイをビックポイントカードとしてご利用いただけ、ビックカメラの店頭に設置されている読み取り機にかざすだけで、ポイントを貯めたり使ったりすることができるアプリです。また、現在のポイント残高をすぐに確認することもできます。

- 本アプリをご利用になる前に、iモードサイトの「ビックカメラドットコム」で会員登録を行ってください。
- 初めてご利用される際には、「利用規約」に同意の上、iアプリをダウンロードする必要があります。
- iアプリのダウンロードには別途パケット通信料がかかります。
- ビックポイント機能付きケータイに関する情報は、iモードサイトをご覧ください。
iモードサイト：i Menu→メニューリスト→【生活情報】おサイフケータイ→ビックカメラ

◆ヨドバシゴールドポイントカード

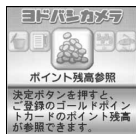

※ 画面はイメージです。
実際の画面とは異なることがあります。

ヨドバシゴールドポイントカードは、おサイフケータイでゴールドポイントを貯めたり、お買い物に利用したりすることができるアプリです。また、ポイント残高やゴールドポイントカード会員番号を確認することもできます。

- 本アプリをご利用になる前に、iモードサイトの「モバイルヨドバシ」で会員登録を行ってください。
- 初めてご利用される際には、「利用規約」に同意の上、iアプリをダウンロードする必要があります。
- iアプリのダウンロードには別途パケット通信料がかかります。

- ヨドバシゴールドポイントカードに関する情報は、iモードサイトをご覧ください。

iモードサイト：i Menu→メニューリスト→【生活情報】おサイフケータイ→ヨドバシカメラ

◆モバイルAMCアプリ



※ 画面はイメージです。
実際の画面とは異なることがあります。

モバイルAMCアプリは、おサイフケータイを使ってANAの便利なサービスをご利用いただくためのアプリです。

搭乗口でおサイフケータイをタッチするだけでご搭乗いただける国内線「SKiPサービス」や、電子マネー「Edy」でのお支払いでマイルが貯まる「ケータイ de Edyマイル」サービスがご利用いただけます。

- 「ケータイ de Edyマイル」の登録には、あらかじめ「Edy」アプリの登録が必要です。
- 初めてご利用される際には、「利用規約」に同意の上、iアプリをダウンロードする必要があります。
- iアプリのダウンロードが完了するまでは、ソフト一覧で「未設定」と表示されます。
- iアプリのダウンロードには別途パケット通信料がかかります。
- モバイルAMCアプリの機能やサービス内容は、変更になる場合があります。
- モバイルAMCアプリに関する情報や「SKiPサービス」「ケータイ de Edyマイル」の詳細については、iモードサイトをご覧ください。
iモードサイト：i Menu→メニューリスト→乗換/地図/交通→ANA全日空

ワンタッチ i アプリ・ツータッチ i アプリ

i アプリをワンタッチ i アプリ・ツータッチ i アプリに登録すると、待受画面からすばやく起動できます。

◆ワンタッチ i アプリ・ツータッチ i アプリ登録

ワンタッチ・ツータッチで起動する i アプリを登録します。



- ワンタッチ i アプリは1件登録できます。
- ツータッチ i アプリは1つのダイヤルキーにつき1件、最大10件登録できます。

1  (1秒以上) ▶ フォルダを選択



2 i アプリにカーソル ▶  **8** ▶ **1** または **2**

- 解除する場合もそれぞれ同様の操作です。
- ワンタッチ i アプリを登録する場合は、以降の操作は不要です。

3 登録先を選択

- アイコンの番号 ( ~ ) が、ツータッチ i アプリを起動するときに使用するダイヤルキー (**0** ~ **9**) に対応します。
- 登録済みの登録先を選択すると上書きの確認画面が表示されます。

✓お知らせ

- 待受画面で  **3**  を押すと、ツータッチ i アプリ一覧を表示できます。一覧のサブメニューから、詳細情報の表示やツータッチ i アプリ解除ができます。

◆ワンタッチ・ツータッチでの起動

待受画面から少ないキー操作で i アプリを起動します。

〈例〉ツータッチで i アプリを起動する

1 **0** ~ **9** ▶  (1秒以上)

ワンタッチで i アプリを起動 :  (1秒以上)

i アプリの自動起動

指定した日時に i アプリを自動的に起動できます。

◆自動起動設定

自動起動情報登録のユーザ設定を「ON」に設定したすべての i アプリを自動起動するかを設定します。



1  **3** **3** **2** ▶ **1** または **2**

◆自動起動情報登録

i アプリごとに自動起動のON/OFFや起動日時を設定したり、あらかじめ設定されている内容を表示したりします。

- 設定できる条件は、i アプリによって異なります。
- 自動起動できない i アプリもあります。
- 自動起動設定が「自動起動しない」の場合は、設定できません。

1  (1秒以上) ▶ フォルダを選択 ▶ i アプリにカーソル

▶  **5** ▶ 各項目を設定 ▶  **登録**

ユーザ設定：次の設定する条件で自動起動するかを選択します。

時刻：自動起動する時刻を入力します。

繰り返し：自動起動を繰り返し行うときの条件を設定します。

毎週：繰り返しを「毎週」に設定したときに曜日を設定します。

日付：繰り返しを「1回のみ」に設定したときに日付を設定します。

ソフト設定：i アプリにあらかじめ設定されている時間間隔で自動起動させるかを設定します。

i アプリ設定1~4：i アプリDXによっては、動作中に自動起動の条件を最大4件設定できます。それらの設定を有効にするかを設定します。

✓お知らせ

- 自動起動を設定しても、次の場合は起動せず、待受画面に🔒が表示され、自動起動失敗履歴に記録されます。
 - 待受画面以外が表示されているとき
 - FOMAカードのセキュリティ機能により使用不可のとき（プリンストール i アプリを除く）やFOMAカードを認識できないとき
 - 自動起動の閾値が短すぎたとき
 - オールロック中、おまかせロック中、パーソナルデータロック中、プライバシーモード中（i アプリが「認証後に表示」のとき）
 - 2in1がBモード時（メール連動型 i アプリのみ）
 - IP（情報サービス提供者）によって i アプリの使用を停止されているとき
- 「繰り返し」を変更して複数の i アプリを同時刻に自動起動するように設定しても、設定時刻に起動するのはいずれか1つです。起動できなかった i アプリの情報は自動起動失敗履歴に記録されますが、待受画面に🔒は表示されません。

◆ 自動起動失敗履歴

i アプリの自動起動に失敗したときに、履歴から i アプリ名や日時、起動失敗理由を確認します。

- 最大20件記録されます。超過すると古いものから上書きされます。
- 自動起動失敗履歴を表示するか、次の自動起動が成功すると、待受画面の🔒が消えます。

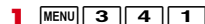

- 履歴を削除するときは を押し、「はい」を選択します。

i アプリコールの利用

ネットワークに接続して対戦ゲームをする際に対戦相手を招集するなど、第三者から i アプリの起動を促すように通知する機能です。

- i アプリコールに対応した i アプリで利用できます。
- i アプリコールの受信を一括拒否できます。詳細は「ご利用ガイドブック（i モード〈FOMA〉編）」をご覧ください。

◆ i アプリコールの送信

i アプリ動作中に i アプリコールを送信します。

- i アプリを操作して i アプリコール送信確認画面で「はい」

◆ i アプリコールの受信

i アプリコールを受信したときに、応答するかを操作します。

1 i アプリコールを受信

- 🔔が点灯し、メール着信設定に従ってランプが点灯または点滅し、着信音が鳴って応答確認画面が表示されます。応答確認画面には、送信元の電話番号（電話帳に登録しているときは名前）と i アプリ名が表示されます。
 - i アプリコール受信時の音量は、音量設定のメール・メッセージ着信音量に従います。
 - メール着信音に i モーションが設定されている場合は、メール着信設定のお買い上げ時の設定に従って動作します。

2 「応答する」

対象の i アプリが起動します。

招集を拒否：「拒否する」

招集を保留：「保留する」

- 応答確認画面で保留にしたり、約15秒間何も操作しなかった i アプリコールは、i アプリコール履歴から応答できます。ただし、有効期限が過ぎると応答できません。

✓お知らせ

- 次の場合は、応答確認画面は表示されません。
 - 待受画面以外が表示されているとき
 - 日付時刻を設定していないとき
 - 公共モード（ドライブモード）中
 - オールロック中、おまかせロック中、パーソナルデータロック中、プライバシーモード中（i アプリが「認証後に表示」のとき）、開閉ロック中、画面オフロック中
 - 対象の i アプリの i アプリコール設定が「設定しない」のとき
 - 対象の i アプリが保存されていない、かつ i アプリコールダウンロード設定が「拒否する」のとき
- i アプリによっては、応答確認画面が表示されずに起動する場合があります。
- 対象の i アプリが保存されていない場合は、ダウンロードまたはサイト接続の確認画面が表示されます。「はい」を選択するとダウンロードできます。なお、別途バケット通信料がかかります。
- i アプリコールに応答すると、バケット通信料がかかる場合があります。

◆ i アプリコール履歴

i アプリコールを受信したときに、履歴から応答状態や受信日時、有効期限、i アプリ名、送信元の電話番号（電話帳に登録しているときは名前）を確認します。履歴を利用して保留中の i アプリコールに応答できます。

- 最大30件記録されます。超過すると有効期限が切れた古いものから上書きされます。

1 MENU 3 2

- マークの意味は次のとおりです。

保留中: 保留中 確認: 応答済

拒否: 拒否済 期限切れ: 有効期限切れ

2 目的的操作を行う

保留中の i アプリコールに応答: 保留中の履歴を選択 ▶ 「確認する」

- 以降の操作については「i アプリコールの受信」操作2をご覧ください。→P266

削除: MENU 1 ▶ 1 または 2 ▶ 「はい」

- 全件削除では認証操作が必要です。

◆ i アプリコールダウンロード設定

i アプリコール受信の際、対象の i アプリがFOMA端末に保存されていない場合にダウンロードするかを設定します。

1 MENU 3 3 8 ▶ 1 または 2

オートGPS優先設定

i アプリを起動しているときに、他の機能で利用しているオートGPS機能を動作させるかを設定します。

- オートGPS機能を利用するには、あらかじめオートGPS動作設定を「ON」に設定しておく必要があります。

1 MENU 3 3 9 ▶ 1 または 2 ▶ 「OK」

- 「ON」に設定すると、i アプリによっては動作が遅くなる場合があります。

i アプリTo

サイトや i モードメール、トルカのリンク項目を利用して i アプリを起動できます。





1 サイトや i モードメール、トルカを表示 ▶ i アプリを起動できるリンク項目を選択 ▶ 「はい」

✓お知らせ-----

- i アプリToで起動する i アプリがFOMA端末に保存されていない場合は、起動できません。ただし、i アプリによっては、サイトからダウンロード後、保存されていなくてもすぐに起動するものがあります。
- メールから i アプリToで起動する場合、部分保存した i アプリは起動できません。
- サイトからダウンロード後すぐに起動する i アプリは、起動中に通信の確認画面が表示される場合があります。
- FOMA端末に保存できない i アプリもあります。
- i アプリToで起動しないように設定している場合は起動できません。→P247

i アプリ待受画面

待受画面に設定した i アプリを操作できます。

- i アプリ待受画面表示中は、ディスプレイ上部にまたはがグレーで表示されます。
- i アプリ待受画面からの i アプリ起動中は、ディスプレイ上部のまたはがオレンジで点滅します。
- i アプリ待受画面の設定→P97
- ソフト動作設定からの i アプリ待受画面の設定→P247

1 i アプリ待受画面で [CLR] ▶ i アプリを操作

2 i アプリの操作が終わったら  ▶ 「終了する」

- i アプリを終了して i アプリ待受画面に戻る方法は、i アプリによって異なります。
- 「解除する」を選択すると i アプリ待受画面が解除されます。

✓お知らせ

- ・ i アプリ待受画面を設定中にFOMA端末の電源を入れると、i アプリ待受画面起動の確認画面が表示されます。「はい」を選択するか、約5秒間何も操作しないと起動します。「いいえ」を選択すると i アプリ待受画面を解除します。ただし、自動電源ON設定によって電源が入った場合は確認画面は表示されず、自動的に i アプリ待受画面が起動します。
- ・ 通信を行う i アプリを i アプリ待受画面に設定した場合、電波状況などにより正しく動作しないことがあります。
- ・ オールロック中、おまかせロック中、パーソナルデータロック中、プライバシーモード（i アプリが「認証後に表示」のとき）中は、i アプリ待受画面は一時的に解除されます。
- ・ 親子モード設定（各種利用制限の i アプリロック設定が「すべて不可」のとき）を「ON」に設定すると、i アプリ待受画面は解除されます。
- ・ i アプリ待受画面が解除されるようなエラーが発生すると、解除の確認画面が表示されます。「はい」を選択すると解除され、異常終了履歴に記録されます。
- ・ ソフト一覧からの終了操作： **MENU** **7**

i アプリの管理

i アプリや i アプリのフォルダを管理します。

◆ i アプリのバージョンアップ

i アプリが更新されている場合はバージョンアップできます。

- 1 **Ⓜ**（1秒以上）▶ **フォルダを選択** ▶ i アプリにカーソル ▶ **MENU** **4** ▶ 「はい」

✓お知らせ

- ・ バージョンアップすると、i アプリが記録しているゲームスコアなどのデータが消失される場合があります。
- ・ i アプリによっては、使用期間と使用回数によりドコモのサーバへ継続して使用できるかどうかを問い合わせる場合があります。このとき、サーバから i アプリが更新されていると通知された場合はバージョンアップできます。
- ・ i アプリによっては、自動的にバージョンアップするものがあります。

◆ i アプリフォルダの管理

i アプリのフォルダを作成／削除したり、フォルダ名を変更したりします。

- ・ 最大20個作成できます。ただし、お買い上げ時に登録されているフォルダは削除やフォルダ名の変更ができません。

- 1 **Ⓜ**（1秒以上）

2 目的の操作を行う

作成： **MENU** **4**

削除：

- ① **フォルダにカーソル** ▶ **MENU** **2** **1**

- ・ フォルダ内に i アプリが保存されている場合は、認証操作が必要です。

- ② 「はい」

- ・ フォルダ内に保存されている i アプリによっては、i アプリやメールフォルダなどの削除確認画面が表示されます。→P269「i アプリの削除」操作3

フォルダ名の変更：フォルダにカーソル ▶ **MENU** **1**

並び順の変更：フォルダにカーソル ▶ **MENU** ▶ **5** または **6**

- 3 **フォルダ名を入力（全角8（半角16）文字以内）** ▶ **Ⓜ** **[登録]**

◆ i アプリの移動

保存されている i アプリを別のフォルダに移動します。

- 1 **Ⓜ**（1秒以上）▶ **フォルダを選択**

- 2 i アプリにカーソル ▶ **MENU** **3** ▶ **1** ~ **3**

- ・ 選択移動では選択操作 ▶ **Ⓜ** が必要です。

- 3 **移動先のフォルダを選択** ▶ 「はい」

◆ i アプリの削除

保存されている i アプリを削除します。

- ・ おサイフケータイ対応 i アプリによっては、ICカード内データも削除されたり、削除する前に i アプリを起動または再ダウンロードしてICカード内データを削除したりしておく必要があります。

- 1 **Ⓜ**（1秒以上）▶ **フォルダを選択**

- 2 i アプリにカーソル ▶ **MENU** **2** ▶ **1** ~ **3**

- ・ 1件削除ではカーソルを合わせた i アプリが削除されます。

- ・ 選択削除では選択操作 ▶ **Ⓜ** が、全件削除では認証操作が必要です。

3 「はい」

- メール連動型 i アプリを削除する場合は、メールフォルダ削除の確認画面が表示されます。
 - 「はい」：メールフォルダとフォルダ内のすべてのメールも削除
 - 「いいえ」：i アプリのみ削除ただし、「はい」を選択しても、メールフォルダ内に保護されているメールがある場合は、i アプリやメールフォルダは削除できません。
- 「選択削除」または「全件削除」する i アプリに、ICカード内データを削除しておく必要があるおサイフケータイ対応 i アプリが含まれる場合は、それ以外の i アプリの削除確認画面が表示されます。
- 番組表ボタン設定、地図設定、周辺検索アプリ設定で設定された i アプリを削除する場合は、削除の確認画面が表示されます。
- microSDカードのデータを使用する i アプリを削除する場合は、microSDカードのデータ削除の確認画面が表示されることがあります。
 - 「はい」：microSDカードのデータも削除
 - 「いいえ」：i アプリのみ削除

✓お知らせ

- メール連動型 i アプリで使用していたメールフォルダを残した場合は、メールフォルダ一覧のサブメニューからメールを表示できます。→P152
- 削除対象のメール連動型 i アプリ用フォルダが使用中（一覧表示中など）の場合、i アプリを削除できないことがあります。

◆ i アプリの並べ替え

ソフト一覧の並び順を並べ替えます。

1 **MENU** **3** **3** **1** ▶ **1** ~ **5**

✓お知らせ

- ソフト一覧からの操作：**MENU** **9**
- i アプリ名に全角や半角、英字が混在していると、「名前順」の並べ替えの結果が、50音順と一致しない場合があります。
- 使用回数は i アプリをバージョンアップしても引き継がれます。
- 使用回数には i アプリ待受画面として起動した回数は含まれません。
- 「ソフトのサイズ順」は、ソフトのサイズが大きい順に並べ替えられます。

◆ 異常終了履歴

エラーが発生して i アプリ待受画面が解除されたり、i ウィジェット画面でウィジェットアプリを続行できなくなったりしたときに、履歴から i アプリ名と日時を確認します。

- 最大20件記録されます。超過すると古いものから上書きされます。

1 **MENU** **3** **4** **2**

- 履歴を削除するときは **⏏** を押して「はい」を選択します。

i アプリからの機能利用

i アプリを利用してさまざまな機能を利用できます。

- 各機能に対応した i アプリが必要です。
- i アプリによっては操作方法が異なったり、利用できない場合があります。

◆ i アプリから電話をかける

i アプリから電話をかけられます。

1 **電話番号を選択** ▶ **発信条件を設定** ▶ **MENU** **[発信]**

発信オプション→P67

◆ i アプリからのカメラ機能利用

i アプリからカメラを利用できます。

1 i アプリを操作してカメラ撮影を行う

✓お知らせ

- i アプリからカメラを起動した場合、撮影した静止画または動画は、i アプリ内（i アプリによってはマイピクチャの「i モード」「デコメピクチャ」フォルダ、「デコメ絵文字」配下のフォルダ、i モーション/ムービーの「i モード」フォルダ、または追加したアルバム）に保存されます。また、自動的にサーバへ送られる場合があります。

◆ i アプリからのバーコードリーダー利用

i アプリからバーコードリーダーを利用できます。

1 i アプリを操作してバーコード（JANコード、QRコード、NW7コード、CODE39コード、CODE128コード）を読み取る

- 読み取ったデータは i アプリで利用、保存されます。
- CODE128コードを読み取るには、対応している i アプリをダウンロードする必要があります。

◆ i アプリからの赤外線通信利用

i アプリから赤外線通信を利用できます。

- 相手の機器によっては、赤外線通信機能が搭載されていても通信できない場合があります。

1 赤外線通信の確認画面で「はい」

- 赤外線通信によって i アプリ起動データを受信し、i アプリを起動することもできます。

◆ i アプリからのトルカ利用

i アプリからトルカの保存やフォルダ内のトルカを使用／検索ができます。

〈例〉保存する

1 トルカ保存の確認画面で「はい（新規）」

トルカの「トルカフォルダ」に保存されます。

上書き保存：「はい（上書き）」▶フォルダを選択▶上書きするトルカを選択

表示：「プレビュー」

i ウィジェット

i ウィジェットとは、電卓や時計、株価情報など頻繁に利用するコンテンツ（ウィジェットアプリ）に i ウィジェットキー（）1つでアクセスできる便利な機能です。

ウィジェットアプリはIP（情報サービス提供者）などが提供するサイトからダウンロードすることにより追加できます。また、i ウィジェット画面には最大8つのウィジェットアプリを貼り付けることができ、より自分仕様の画面にすることができます。

- i ウィジェット画面を表示すると、複数のウィジェットアプリが通信することがあります。
- ウィジェットアプリをダウンロードする場合や i ウィジェット画面を表示する場合などは、別途パケット通信料がかかります。
- 海外でご利用の場合は、国内でのパケット通信料と異なります。
- i ウィジェットの詳細については『ご利用ガイドブック（i モード〈FOMA 編〉）』をご覧ください。
- 次の i アプリは i ウィジェット対応です。
 - ヘルスチェッカー→P258
 - @Fケータイ応援団INFO→P259
 - ROID ウィジェット→P260
 - Start! iウィジェット→P260
 - iWウォッチ→P260
 - 地図アプリ→P287
 - 楽オク☆アプリ→P261
 - iアプリバンキング→P261
 - マクドナルド トクするアプリ→P262
 - 株価アプリ→P262
 - Googleモバイル→P263
 - ドコモ料金案内→P263

i ウィジェットの利用

◆ i ウィジェットの起動

待受画面から i ウィジェットを起動します。

- 各画面の操作方法→P271

1 [wTV]

i ウィジェットが起動し、i ウィジェット画面にウィジェットアプリを貼り付けている場合は i ウィジェット画面が、貼り付けていない場合はウィジェットアプリ一覧画面が表示されます。

- i ウィジェット画面を表示すると、貼り付けられているすべてのウィジェットアプリが起動します。
- 海外で利用する際、初回起動時は i ウィジェットローミング設定 (→P272) の設定画面が表示されます。設定画面で [CLR] を押し、「いいえ」を選択した場合と同様に、通信しない設定でウィジェットアプリ操作画面が表示されます。

2 ウィジェットアプリを選択

ウィジェットアプリ操作画面が表示されます。

- ウィジェットアプリ一覧画面から選択すると、ウィジェットアプリが起動します。
- ウィジェットアプリを i ウィジェット画面に貼り付けるには、ウィジェットアプリ操作画面で [wTV] を押し、ウィジェットアプリを起動したまま i ウィジェット画面を表示することで貼り付けられます。既に8つ貼り付けている場合は、他のウィジェットアプリを終了してから貼り付けてください。
- ソフト一覧からも i ウィジェットの起動やウィジェットアプリ操作画面の表示ができます。→P245

◆ i ウィジェットの画面の見かたと操作



i ウィジェット画面



ウィジェットアプリ一覧画面



ウィジェットアプリ操作画面
(例：ヘルスチェッカー)

■ i ウィジェット画面の操作

- ☒：カーソルの移動
- ☑：カーソル位置のウィジェットアプリ操作画面を表示
- MENU：ウィジェットアプリ一覧画面を表示
- 📷：シャッフルする (2つ以上貼り付けているとき)
- [wTV]：待受画面に戻る
- ☑▶ [YES]：カーソル位置のウィジェットアプリを終了 (i ウィジェット画面から削除)

■ ウィジェットアプリ一覧画面の操作

- ☑/☑/[wTV]：i ウィジェット画面と同様の操作
- [wTV]：ウィジェットアプリを貼り付けている場合は i ウィジェット画面を表示、貼り付けていない場合は待受画面に戻る
- ウィジェットアプリ一覧画面で「全てのアプリ」を選択すると、i アプリフォルダー一覧が表示されます。
以降の操作→P245「i アプリの起動」操作2

■ ウィジェットアプリ操作画面の操作

• ウィジェットアプリによっては次のキー以外でも操作できる場合があります。

OK※：i ウィジェット画面を表示（i ウィジェット画面に貼り付け）

OK▶「YES」：ウィジェットアプリを終了（i ウィジェット画面に貼り付けている場合はi ウィジェット画面から削除）

※ 既に9つ起動している場合は、**OK**▶「YES」でウィジェットアプリが終了します。

✓お知らせ

- i ウィジェット画面やウィジェットアプリ一覧画面表示中に約3分間何も操作しないと自動的に待受画面に戻ります。
- データー一括削除を行った場合や異なるFOMAカードに差し替えた場合、i ウィジェット画面の貼り付け状態はお買い上げ時の状態に戻ります。ただし、バージョンアップや削除、再ダウンロードしたウィジェットアプリは貼り付けられません。

◆ i ウィジェット効果音設定

i ウィジェットを起動するときに効果音を鳴らすかを設定します。

• 音量はi アプリ音量に従います。

1 **MENU** **3** **3** **7** **1** ▶ **1** または **2**

◆ i ウィジェットローミング設定

国際ローミング中にi ウィジェットでウィジェットアプリを起動する際、ウィジェットアプリが通信することを許可するかを設定します。

1 **MENU** **3** **3** **7** **2** ▶ 「はい」または「いいえ」

ウィジェットアプリのダウンロード

サイトからウィジェットアプリをダウンロードしてFOMA端末に保存します。

• ダウンロードに関する注意事項は「i アプリのダウンロード」をご覧ください。→P244

• ダウンロードしたウィジェットアプリの利用→P271

1 サイトを表示▶ウィジェットアプリを選択

ウィジェットアプリがダウンロードされます。

2 ダウンロード完了後に「はい」または「いいえ」

「はい」を選択するとウィジェットアプリが起動し、ウィジェットアプリ操作画面が表示されます。「いいえ」を選択するとサイト表示に戻ります。

おサイフケータイ／トルカ

おサイフケータイを使う

おサイフケータイ	274
iC お引っこしサービス	275
おサイフケータイ対応 i アプリの起動	275
iC オーナー確認	275
iC カードロック	276

トルカを使う

トルカ	277
トルカを取得する	277
トルカを表示する	278
トルカの機能を設定する	280

おサイフケータイ

おサイフケータイは、ICカードが搭載されており、お店などの読み取り機にFOMA端末をかざすだけでお支払いなどができる機能です。

さらに、通信を利用して電子マネーを入金したり、残高や利用履歴を確認することができます。また、安心してご利用いただけるよう、セキュリティ[※]も充実しています。おサイフケータイの詳細については「ご利用ガイドブック（iモード〈FOMA〉編）」をご覧ください。

※ おまかせロックを利用できます。→P115

※ ICカードロックを利用できます。→P276

• おサイフケータイ対応サービスをご利用いただくには、おサイフケータイ対応サイト[※]よりおサイフケータイ対応 i アプリをダウンロードし、設定を行う必要があります。

※ i Menu→メニューリスト→おサイフケータイ

• FOMA端末の故障により、ICカード内データ（電子マネー、ポイントなど含む）が消失、変化してしまう場合があります（修理時など、FOMA端末をお預かりする場合は、データが残った状態でお預かりすることができませんので、原則データをお客様自身で消去していただきます）。データの再発行や復元、一時的なお預かりや移し替えなどのサポートは、iCお引っこしサービスによる移し替えを除き、おサイフケータイ対応サービス提供者にご確認ください。重要なデータについては必ずバックアップサービスのあるサービスをご利用ください。

• 故障、機種変更など、いかなる場合であっても、ICカード内データの消失、変化、その他おサイフケータイ対応サービスに関して生じた損害について、当社としては責任を負いかねます。

• FOMA端末の盗難、紛失時は、すぐにご利用のおサイフケータイ対応サービス提供者に対応方法をお問い合わせください。

◆ おサイフケータイの利用方法

おサイフケータイは次の手順で利用できます。

■ ステップ1

おサイフケータイ対応 i アプリをダウンロードする→P244

お買い上げ時はiD 設定アプリ、DCMXクレジットアプリ、モバイルSuica登録用iアプリ、マクドナルド トクするアプリが保存されています。

• が表示されているおサイフケータイ対応 i アプリ→P245 「i アプリの起動」操作3

ダウンロードするサイトに接続：    「はい」

■ ステップ2

おサイフケータイ対応 i アプリを起動してサービスの初期設定を行う→P275
おサイフケータイ対応 i アプリを起動して画面の指示に従って設定後、チャージ（入金）したり、残高や利用履歴を携帯電話で確認したりできます。

■ ステップ3

①マークを読み取り機にかざす

おサイフケータイの①マークを読み取り機にかざして、電子マネーとして支払いに利用したり、乗車券の代わりとして利用したりできます。この機能は、おサイフケータイ対応 i アプリを起動せずに利用できます。

※ パケット通信料はかかりません。

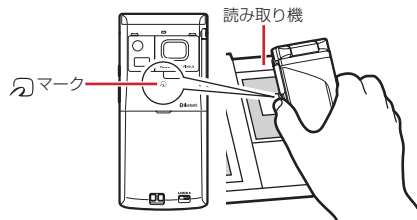

✓お知らせ

- イルミネーション設定のICカードアクセスイルミネーションが「ON」の場合は、①マークを読み取り機の読み取り可能な範囲にかざすとランプが点滅します。
- FOMA端末の①マークを読み取り機にかざしてもうまく認識されない場合は、前後左右にずらしてかざしてください。
- 電源を切っているときや、電池が切れてからも、①マークを読み取り機にかざしておサイフケータイの機能をご利用いただくことができます。ただし、電池パックを装着していないときや、電池パックを装着していても電池パックを長時間利用しなかったり、電池アラームが鳴った後で充電せずに放置した場合は、おサイフケータイの機能をご利用いただけなくなる場合もあります。
- 電源を切った状態では、おサイフケータイ対応 i アプリを起動してICカード内データを読み書きしたり、トルカを取得したりできません。
- ①マークを読み取り機にかざすと i アプリが起動する場合があります。
- ①マークを読み取り機にかざすときに、FOMA端末に強い衝撃を与えないでください。

iCお引っこしサービス

iCお引っこしサービス^{*1}は、機種変更や故障修理時など、おサイフケータイをお取り替えになる際、おサイフケータイのiCカード内データを一括^{*2}でお取り替え先のおサイフケータイに移し替える^{*3}ことができるサービスです。iCカード内データを移し替えた後は、おサイフケータイ対応 i アプリをダウンロード^{*4}するだけで、引き続きおサイフケータイ対応サービスがご利用になります。iCお引っこしサービスはお近くのドコモショップなど窓口にてご利用いただけます。

iCお引っこしサービスの詳細については『ご利用ガイドブック (i モード (FOMA) 編)』をご覧ください。

- ^{*1} お取り替え元、お取り替え先ともに、iCお引っこしサービス対応のFOMA端末である必要があります。ご利用にあたってはお近くのドコモショップなど窓口にご来店ください。
- ^{*2} おサイフケータイ対応サービスによっては、一部iCお引っこしサービス対象外のサービスがあります。移行できるのはiCお引っこしサービス対象のおサイフケータイ対応サービスのiCカード内データのみになります。
- ^{*3} このサービスは、「コピー」ではなく「移行」されるため、iCカード内データは、お取り替え元のFOMA端末に残りません。iCお引っこしサービスをご利用いただけない場合もございますので、各おサイフケータイ対応サービスのバックアップサービスなどをご利用ください。
- ^{*4} i アプリのダウンロード、各種設定にはパケット通信料がかかります。

おサイフケータイ対応 i アプリの起動

おサイフケータイ対応 i アプリを起動して、チャージ (入金) したり、残高や利用履歴を確認したりします。

- おサイフケータイ対応 i アプリを初めて起動またはダウンロードすると、使用中のFOMAカードがおサイフケータイ内のiCカードのオーナー (iCオーナー) として登録されます。それ以降はiCオーナーとして登録されているFOMAカードを挿入していないとiCカード機能を利用できません。なお、別のFOMAカードに差し替えて利用する場合は、iCオーナーを変更しないとiCカード機能を利用できません。→P275

1 1 ▶ おサイフケータイ対応 i アプリを選択

iCカード一覧 (ソフト一覧) の見かた→P245

DCMXクレジットアプリの起動:   2

✓お知らせ

- おサイフケータイ対応 i アプリ起動中は、マークを読み取り機にかざしてもおサイフケータイを利用できない場合があります。
- 次の場合は、動作中のおサイフケータイ対応 i アプリが中断されることがあります。そのとき、読み書きしていたデータが破棄されることがあります。
 - 電話着信時
 - 開閉ロックや画面オフロックが起動したとき
 - ワンセグの視聴 / 録画予約やお知らせタイマー、目覚まし、スケジュールで指定した日時になったとき
 - 他の機能に切り替えたとき
- 圏外にいる場合や登録データが利用できない場合は、おサイフケータイ対応 i アプリによっては起動しないことや、正常に動作しないことがあります。

ICオーナー確認

使用しているFOMAカードがおサイフケータイ内のiCカードのオーナー (iCオーナー) として登録されているかどうかを確認します。

1 6

- 登録されていない場合は、登録されているFOMAカードを取り付けるか、「iCオーナーを初期化するには」を選択してiCオーナーを変更してください。→P275 「iCオーナー変更」操作2

❖iCオーナー変更

iCオーナーを初期化すると、iCオーナーを変更できます。初期化した後、おサイフケータイ対応 i アプリを起動またはダウンロードすると、iCオーナーとして登録されます。

- 初期化すると、iD 設定アプリはお買い上げ時の状態に戻り、iD 設定アプリ以外のおサイフケータイ対応 i アプリは削除されます。ただし、iCカード内データが保存されているおサイフケータイ対応 i アプリは、初期化する前に i アプリを起動または再ダウンロードしてiCカード内データを削除しておく必要があります。

1 7



2 「iCオーナー初期化」▶「はい」▶認証操作▶「はい」



ICカードロック

ICカードロックを起動して、ICカード機能を利用できないようにします。

- ICカードロックを起動すると、ICカードの利用、読み取り機からのトルカ取得、おサイフケータイ対応 i アプリのダウンロードや利用、ICオーナーの初期化、IC通信、i アプリタッチが利用できなくなります。
- ICカードロックとオールロックの両方を起動するには、先にICカードロックを起動してから、オールロックを起動してください。

1 MENU 4 1 ▶ 認証操作 ▶ 1 または 2

ICカードロックを起動すると、待受画面にまたは (個別ICカードロックのとき) が表示されます。

- 待受画面でを1秒以上押し、「はい」を選択しても、ICカードロックを起動できません。解除するときは、待受画面でを1秒以上押しして認証操作を行います。

✓お知らせ

- 電池パックを取り外したり、おまかせロックを起動したりすると、ICカードロックの設定に関わらずICカード機能が利用できなくなります。
- ICカードロック中は、おサイフケータイ対応 i アプリによっては削除できない場合があります。

◆ ICカードロック時動作設定

ICカードロックを起動したとき、あらかじめ指定したおサイフケータイ対応 i アプリのICカード機能だけをロックするように設定します (個別ICカードロック)。

1 MENU 4 2

2 2 ▶ おサイフケータイ対応 i アプリを選択 ▶ [登録]

- 選択したおサイフケータイ対応 i アプリは、ICカード一覧 (ソフト一覧) でが表示されます。→P245
- ICカード内にサービスを登録済みで、サービス利用可能なおサイフケータイ対応 i アプリが選択対象となります。

すべてのICカード機能をロック：1

◆ ICカードオートロック設定

指定した時間が経過すると、ICカードロックが自動的に起動するように設定します。

1 MENU 4 3 ▶ 各項目を設定 ▶ [登録]

- 「ON」のときに電源を切ったり、電池残量がなくなって電源が切れたりした場合は、指定した時間を待たずにICカードロックが起動します。
- おサイフケータイ対応 i アプリの利用中にロックするまでの時間が経過した場合は、おサイフケータイ対応 i アプリの終了後にICカードロックが起動します。

◆ 電源OFF時ICロック設定

電源を切ったとき、電源を切る前のICカードロックの状態を継続するか、すべてのICカード機能をロックするかを選択します。

1 MENU 4 5 ▶ 認証操作 ▶ 1 または 2

◆ ICカードロック解除予約

ICカードロック中、指定した時間帯のみICカードが使えるようにします。

- 最大7件登録できます。
- 電源が入っている場合のみ動作します。

1 MENU 4 4 ▶ 認証操作 ▶ 1 ~ 7

設定/解除：タイトルにカーソル ▶ MENU [設定/解除]

- 設定中は、タイトルの左にが表示されます。

2 各項目を設定 ▶ [登録]

時刻：ICカードロックを解除する開始時刻と終了時刻 (24時を超えて翌日に設定できます) を入力します。

繰り返し：「曜日指定」を選択したときは、「曜日選択」を選択し、曜日を
選択してを押します。

タイトル：全角9 (半角18) 文字以内で入力します。

✓お知らせ

- おサイフケータイ対応 i アプリの利用中にICカードロック解除の終了時刻になると、おサイフケータイ対応 i アプリの終了後にICカードロックが起動します。
- ICカードロック解除の時間帯はICカードロックを起動できますが、ICカードオートロック設定の自動起動はできません。

トルカ

トルカとは、おサイフケータイで取得できる電子カードで、チラシやレストランカード、クーポン券などの用途で便利にご利用いただけます。

トルカは読み取り機やサイト、データ放送などから取得が可能で、メール、赤外線通信/iC通信、microSDカードを使って簡単に交換できます。

- トルカの詳細については『ご利用ガイドブック（iモード〈FOMA〉編）』をご覧ください。

❖ トルカ利用の流れ



おサイフケータイを読み取り機にかざしてトルカを取得

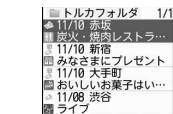

トルカ一覧からトルカを選択

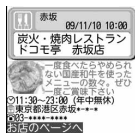

トルカ（詳細）

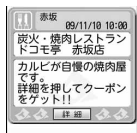

「詳細」ボタンを押して詳しい情報をダウンロード

トルカを取得する

- 保存できるトルカのサイズは1件あたり最大1Kバイトです。トルカ（詳細）は1件あたり最大100Kバイトです。

❖ トルカの取得手段

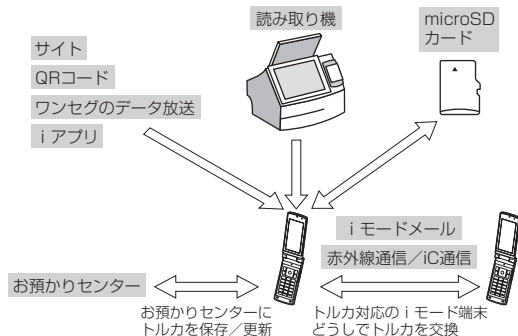

- 読み取り機からの取得方法は、「おサイフケータイの利用方法」のステップ3と同じです。→P274
- お預かりセンターに保存/更新→P130
- iモードメール添付・保存→P144、150
- サイトからダウンロード→P182
- QRコード読み取り→P210
- ワンセグのデータ放送から取得→P226
- iアプリから保存→P270
- microSDカード移動/コピー→P315
- 赤外線通信/iC通信→P327、328

✓お知らせ

- 読み取り機からトルカを取得したときは、ICカードからトルカ取得、トルカ取得確認設定、自動読取機能設定、音量設定のトルカ取得音量、イルミネーション設定の着信イルミネーションのトルカ取得に従って動作します。
- 取得、ダウンロードしたトルカは「トルカフォルダ」に保存されます。ただし、読み取り機から取得するとトルカ振り分け設定に従って保存されます。
- ICカードからトルカ取得の自動表示設定が「ON」のときは、読み取り機からトルカを取得すると、詳細をダウンロードするためのサイト接続確認画面が表示される場合があります。自動表示中にキー操作をしなかった場合は、トルカは未読の状態です。
- iモードメール受信、サイトからダウンロード、QRコード読み取り、既読のトルカを赤外線通信/iC通信で受信して取得したトルカは既読のトルカとして保存されます。
- トルカ（詳細）はメール添付、microSDカードへ移動/コピー、赤外線送信/iC送信をすると、詳細は含まれない、または保存不可を示す画面が表示される場合があります。
- トルカによっては更新や移動/コピー、メールや赤外線などの送信ができない場合があります。
- メモリ確認→P325
- 最大保存件数/領域を超えたとき→P326

トルカを表示する

取得したトルカを表示します。トルカに詳細情報がある場合は「詳細」ボタンが表示されます。

1 MENU [X] [3] ▶ フォルダを選択

- ☐ (グレー)：トルカなし ☐ (水色)：未読トルカなし
- ☐ (水色)：未読トルカあり ☐ (グレー)：利用済みトルカなし
- ☐ (水色)：利用済みトルカあり

すべてのトルカの表示：フォルダ一覧で [全トルカ]

2 トルカを選択

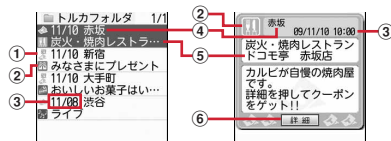

① 状態マーク

☐：未読 ☐：既読

② カテゴリマーク

③ 取得日時

④ インデックス

⑤ タイトル

⑥ 「詳細」ボタン

トルカ（詳細）のダウンロード：「詳細」▶「はい」

- 詳細情報をダウンロードするときは、パケット通信料がかかります。

削除：トルカにカーソル▶MENU [3]▶[1]～[3]▶「はい」

- 1件削除ではカーソルを合わせたトルカが削除されます。
- 選択削除では選択操作▶[全]が、全件削除では認証操作が必要です。
- 全件（「利用済みトルカ」フォルダのトルカを除く）削除するときは、フォルダ一覧で [全]▶MENU [2] [3]▶認証操作を行い、「はい」を選択します。

「利用済みトルカ」フォルダのトルカの削除：トルカにカーソル▶[全]▶「はい」

他のフォルダに移動：トルカにカーソル▶**MENU** **4** **1**▶**1**～**3**▶
移動先のフォルダを選択▶「はい」

- ・ 選択移動では選択操作▶**OK**が必要です。
- ・ 「利用済みトルカ」フォルダには移動できません。

ソート：**MENU** **5** **2**▶**1**～**5**

- ・ 一時的に並べ替えます。全角や半角の文字が混在していると、「タイトル順」「インデックス順」の並べ替えの結果が50音順と一致しない場合があります。
- ・ 「かな順」を選択すると、トルカがデータとして保有するID順に並べ替えます（IDは表示できません）。

メールに添付：トルカにカーソル▶**OK**▶【作成】

- ・ ファイル添付時の動作→P145「ファイルの添付」操作1

❖ トルカ（詳細）表示中の操作

トルカ（詳細）表示中は、次の操作ができます。

表示の更新：**MENU** **1**▶「はい」

電話番号やメールアドレスの電話帳登録：電話番号やメールアドレスにカーソル▶**MENU** **4**▶**1**または**2**▶**1**または**2**

電話帳登録→P82

- ・ 更新登録するときには登録する電話帳を選択します。

URLのブックマーク登録：URLにカーソル▶**MENU** **4** **3**▶登録先フォルダを選択▶タイトル名を入力（全角12（半角24）文字以内）▶**OK**▶【登録】▶ブックマーク登録→P178

画像の保存：**MENU** **4**▶**4**または**5**▶画像を選択▶各項目を設定▶**OK**▶【保存】▶保存先を選択

画像の保存→P182

- ・ 背景画像を保存する場合は、画像の選択は不要です。

位置情報の利用：位置情報を選択▶「地図を見る」～「メール貼り付け」

位置情報の利用→P184

Flash画像やGIFアニメーションの再生：**MENU** **7**

画像や動画／i モーションのアップロード：「参照」▶ファイル種別を選択▶ファイルを選択

データのアップロード→P183

✓お知らせ

- ・ トルカによっては有効期限が設定されている場合があります。期限が過ぎると、トルカ一覧の背景色が異なる色で表示されます。
- ・ トルカに電話番号、メールアドレス、URLが含まれる場合は、Phone To（AV Phone To）、Mail To、SMS To、Web To機能を利用できます。
- ・ トルカ一覧とトルカ（詳細）に、トルカ発行者独自のカテゴリマークが表示される場合があります（検索やトルカ振り分け設定の条件「ジャンル」のカテゴリマークには含まれません）。
- ・ Flash画像がトルカ（詳細）に収まっていない場合は、スクロールにより画面内に収まった時点で動作が開始されます。
- ・ 「利用済みトルカ」フォルダのトルカは表示できません。
- ・ 受信側がトルカ対応機種の場合でも、機種によってはトルカ（詳細）を受信できない場合があります。
- ・ 楽曲情報送信の確認画面が表示されたときの動作は、サイト表示時と同じです。→P172「iモードサイトの表示」お知らせ

◆ トルカの検索

取得したトルカを検索します。

- ・ 「利用済みトルカ」フォルダのトルカは検索できません。

〈例〉ジャンルで検索する

- 1** **MENU** **≡** **3**▶**MENU** **1**▶検索条件欄を選択
- 2** **1**▶ジャンル欄を選択▶**1**～**5**

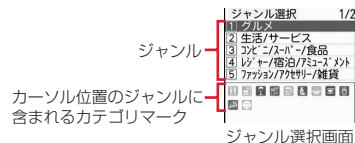

タイトルで検索：**2**▶検索文字列欄にタイトルの一部を入力（全角10（半角21）文字以内）

インデックスで検索：**3**▶検索文字列欄にインデックスの一部を入力（全角7（半角15）文字以内）

3 **OK**▶【検索】

- ・ フォルダ内を検索する場合は**MENU** **2**を押します。

◆ トルカフォルダの作成／削除

トルカのフォルダを作成したり削除したりします。

- 「トルカフォルダ」と「利用済みトルカ」フォルダ以外に最大20個作成できます。
- 「トルカフォルダ」と「利用済みトルカ」フォルダは、フォルダ名や並び順を変更、削除できません。

〈例〉フォルダを作成する

1 MENU  3

2 MENU 2

フォルダ名の変更：フォルダにカーソル ▶ MENU 4 ▶ 操作3に進む

並び順の変更：フォルダにカーソル ▶ MENU 8 または 9

削除：フォルダにカーソル ▶ MENU 3 ▶ 認証操作 ▶ 「はい」

3 フォルダ名を入力（全角8（半角16）文字以内）▶  [登録]

◆ トルカの件数確認

取得したトルカの件数を確認します。

- 「利用済みトルカ」フォルダのトルカは、保存件数に含まれません。

1 MENU  3 ▶ MENU 6

- フォルダ内の件数の確認をする場合は MENU 5 1 を押します。

トルカの機能を設定する

トルカに関する機能を設定します。

◆ ICカードからトルカ取得

読み取り機でのトルカの取得や、読み取り機からトルカを取得したときの動作を設定します。

1 MENU  5 2 ▶ 各項目を設定 ▶  [登録]

トルカ取得設定：「ON」にすると、トルカを読み取り機から取得します。

- 「OFF」にするとiC通信でのトルカ取得もできなくなります。

重複チェック設定：「ON」にすると、保存しているトルカと重複する場合は新たにトルカを取得しません。

自動振り分け設定：「ON」にすると、トルカ振り分け設定に従って振り分けます。

自動表示設定：「ON」にすると、待受画面表示中の場合のみ約15秒間自動的に表示されます。

◆ トルカ取得確認設定

読み取り機からトルカを取得したときの、取得完了をお知らせするランプや音量の設定を行います。

- 本設定は、音量設定のトルカ取得音量とイルミネーション設定の着信イルミネーションのトルカ取得にも反映されます。

1 MENU  5 1 ▶ 各項目を設定 ▶  [登録]

イルミネーション設定：取得が完了したときにランプを点滅させるかどうかを設定します。

イルミネーションカラー：ランプの点灯色を設定します。

トルカ取得音量：取得が完了したときに鳴る音の音量を設定します。

◆ トルカの自動読取機能設定

読み取り機にFOMA端末をかざしてトルカを利用する際、利用可能なトルカを自動的に読み取りさせるかどうかを設定します。

- ・「ON」にすると、利用可能なトルカが自動的に認識され、「利用済みトルカ」フォルダに移動されます。トルカによっては、「ON」にしないと利用できない場合があります。
- ・「利用済みトルカ」フォルダには、トルカが最大20件保存されます。超過すると古いものから上書きされます。

1 MENU 5 3 ▶ 1 または 2

✓お知らせ

- ・本機能が「OFF」のときに読み取り機にFOMA端末をかざすと、自動読取機能利用の確認画面や自動読取機能無効を示す画面が表示される場合があります。トルカを利用する場合は「ON」にしてください。

◆ トルカ振り分け設定

読み取り機から取得したトルカを、指定したフォルダに振り分ける条件を設定します。

- ・最大20件登録できます。
- ・本機能を実行するには、ICカードからトルカ取得の自動振り分け設定を「ON」にする必要があります。
- ・「利用済みトルカ」フォルダは振り分け先フォルダに指定できません。

〈例〉ジャンルで振り分ける

1 MENU 5 4

トルカ振り分け一覧が表示されます。登録済みの振り分け条件は、優先順位の高い順に表示されます。

: ジャンル : タイトル : インデックス 表示なし: 条件なし

2 [追加] ▶ 振り分け条件欄を選択

振り分け条件の確認: 振り分け条件を選択

変更: 振り分け条件にカーソル ▶ MENU 2 ▶ 振り分け条件欄を選択 ▶ 操作3に進む

削除: 振り分け条件にカーソル ▶ MENU ▶ 3 または 4 ▶ 「はい」

- ・1件削除ではカーソルを合わせた振り分け条件が削除されます。
- ・全件削除では認証操作が必要です。

優先順位の変更: 振り分け条件にカーソル ▶ MENU 5 ▶ 操作5に進む

3 1 ▶ ジャンル欄を選択 ▶ 1 ~ 5

ジャンル選択画面→P279

タイトルで振り分け: 2 ▶ 振り分け条件文字列欄にタイトルの一部を入力 (全角10 (半角21) 文字以内)

インデックスで振り分け: 3 ▶ 振り分け条件文字列欄にインデックスの一部を入力 (全角7 (半角15) 文字以内)

条件なしで振り分け: 4

4 振り分け先フォルダ欄を選択 ▶ フォルダを選択 ▶ [次へ]

5 優先順位を選択

選択した行の上に振り分け条件が追加されます。

- ・1件目の振り分け条件を登録する場合は「最後に追加する」を選択します (登録済みの条件を変更するときは「最後に移動する」と表示されます)。

GPS機能のご利用について	284
地図	285
現在地確認	285
GPS対応 i アプリ	287
位置提供	288
現在地通知	291
オートGPS	292
位置履歴／オートGPS履歴	293
地図設定	
～地図を見るときの i アプリと動作を設定する～	294
GPSの設定	294
地図・GPSサービス	295

GPS機能のご利用について

- 航空機、車両、人などの航法装置や、高精度の測量用GPSとしての使用はできません。これらの目的で使用したり、これらの目的以外でも、FOMA端末の故障や誤動作、不具合、停電などの外部要因（電池切れを含む）によって測位結果の確認や通信などの機会を逸したりしたために生じた損害などの純粋経済損害につきましては、当社は一切その責任を負いかねますので、あらかじめご了承ください。
- GPSは米国防総省により運営されているため、米国の国防上の都合によりGPSの電波の状態がコントロール（精度の劣化や電波の停止など）される場合があります。また、同じ場所・環境で測位した場合でも、人工衛星の位置によって電波の状況が異なるため、同じ結果が得られないことがあります。
- GPSは人工衛星からの電波を利用しているため、次の環境下では電波を受信できない、または受信しにくい状態になり位置情報の誤差が300m以上になる場合がありますのでご注意ください。
 - 密集した樹木の中や下、ビル街、住宅密集地
 - 建物の中や直下
 - 地下やトンネル、地中、水中
 - 高圧線の近く
 - 自動車や電車などの室内
 - 大雨や雪などの悪天候
 - 手などで覆っていたり、かばんなどに入れていたりする
 - FOMA端末を閉じている
 - FOMA端末の周囲に障害物（人や物）がある
- 位置提供や現在地通知のご利用にあたっては、GPSサービス提供者やドコモのホームページなどのお知らせをご確認ください。また、これらの機能の利用は有料となる場合があります。
- 圏外では現在地確認以外のGPS機能をご利用いただけません。

◆ 海外でのGPS機能利用

- 海外では位置提供、現在地通知、オートGPS機能はご利用いただけません。
- 海外の3G/GPRSネットワーク圏内で現在地確認ができます。
- 海外では日付・時刻が設定されていない場合、現在地確認機能はご利用いただけません。
- 海外で現在地確認をするには、iモード利用設定が必要です。海外でのiモード利用について→P401
- 海外で位置提供設定のサービス利用設定サイトに接続した場合、接続はされますがエラー画面が表示され、利用できません。その場合でもパケット通信料がかかります。
- 各国・地域の法制度等により、取得した位置情報（緯度経度情報）に基づく地図上の表示が正確ではない場合があります。

■ 地図

- 操作方法→P285
- 地図の閲覧方法を選択する画面が表示されます。「iモードサイト」または「iアプリ」を選択すると地図が表示されます。ただし、場所によっては地図が提供されていないか、正しく表示されないことがありますが、その場合もパケット通信料がかかります。

■ 現在地確認

- 操作方法→P285
- 海外では測位途中の位置情報を利用できません。
- 測位に失敗した場合、表示される画面から近隣の都市（地域、国、都市の順）を選択することで測位できる場合があります。
- 測位後の位置情報利用メニューで「地図を見る」を選択すると、地図の閲覧方法を選択する画面が表示されます。「iモードサイト」または「iアプリ」を選択すると地図が表示されます。ただし、場所によっては地図が提供されていないか、正しく表示されないことがありますが、その場合もパケット通信料がかかります。→P286「**■**位置情報利用メニュー」

■ 現在地確認後動作設定

- 操作方法→P287
- 「地図を見る」を設定した場合、現在地確認をすると地図の閲覧方法を選択する画面が表示されます。「iモードサイト」または「iアプリ」を選択して地図を表示します。

■ GPS対応 i アプリ

- 操作方法→P287
- 利用するアプリによっては地図が提供されていなかったり、正しく表示されないことがあります。その場合もパケット通信料がかかります。
- 「地図アプリ」「ロケーションレーダー」は海外ではご利用いただけません。

■ 位置履歴／オートGPS履歴

- 操作方法→P293
- 海外で現在地確認をすると位置履歴には📍のマークが表示されます。ただし、圏外で測位した場合は📍が表示されます。
- 位置履歴、オートGPS履歴からの位置情報利用メニューで「地図を見る」を選択すると、地図の開覧方法を選択する画面が表示されます。「i モードサイト」または「i アプリ」を選択して地図を表示します。

地図

地図設定の地図選択で設定したGPS対応 i アプリを起動して、地図を表示します。

- お買い上げ時は「地図アプリ」が設定されており、現在地や指定した場所の地図を見ることができます。→P287

MENU 6 7 1

- 地図設定の地図起動時動作設定が「測位する」の場合は、現在地を測位してから地図を表示します。
- GPS対応 i アプリが設定されていない場合は、地図設定の画面が表示されます。

現在地確認

自分のいる場所を測位して確認します。測位した位置情報を利用して地図を表示したり、現在地情報をメールで送信したりすることもできます。

- 現在地確認の測位をした際のパケット通信料は無料です。ただし、位置情報を利用して地図を表示した場合などは、別途パケット通信料がかかります。
- 位置提供または現在地通知での測位中は測位できません。
- 圏外でも見晴らしのよい場所であれば測位できる場合がありますが、時間がかかるなど通常とは動作が異なったり、周囲の状況によっては測位できなかったりすることがあります。

MENU 6 7 6

測位が開始されます。

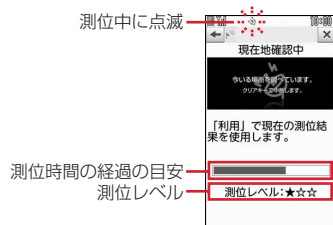

- 測位レベルのマークの意味は次のとおりです。
 - ★★★：ほぼ正確な位置情報（誤差がおおむね50m未満）
 - ★★☆：比較的正確な位置情報（誤差がおおむね300m未満）
 - ★☆☆：おおよその位置情報（誤差がおおむね300m以上）
- 測位レベルはあくまで目安です。周囲の電波状況などにより実際とは異なる場合があります。
- 測位中に[CLR]または[🏠]を押すと、測位を中断します。
- 測位中にその時点までの位置情報を利用するときは[📧]を押します。

2 測位終了後の位置情報利用メニューから機能を選択

位置情報利用メニュー→P286

- [📧]を押すと、測位モードの設定に関わらず品質重視モードでもう一度測位します。

✓お知らせ

- 測位に時間がかかる旨のメッセージが表示される場合があります。「はい」を選択すると測位を続けますが、測位には時間がかかります。

◆ 位置情報の利用について

■ 位置情報利用メニュー

現在地確認を行った後や位置履歴、オートGPS履歴のサブメニューから「位置情報利用」を選択したとき、画像表示のサブメニューから「詳細情報」→「位置情報利用」を選択したとき、電話帳やプロフィール情報の詳細画面で位置情報を選択したときに表示されます。

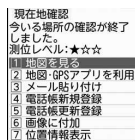

1 メニュー画面で [1] ~ [7]

地図を見る: [1]

地図設定の地図選択で設定したGPS対応 i アプリが起動し、位置情報を利用して地図を表示します。

GPS対応 i アプリを利用: [2] ▶ i アプリを選択

i アプリが起動します。

位置情報をメールに貼り付け: [3]

メール本文にURL化した位置情報が入力されたメール作成画面が表示されます。

- 現在地確認や位置履歴、オートGPS履歴からメール作成画面を表示したときは、題名欄に「位置メール」と入力されます。
- メールに貼り付けた位置情報URLは、i モード対応端末でのみ表示できます。

電話帳に登録: [4] または [5]

電話帳登録→P82

- 更新登録するときは登録する電話帳を選択します。

画像に付加: [6] ▶ フォルダを選択 ▶ 画像を選択 ▶ 「はい」

位置情報を表示: [7]

次の画面が表示されます。

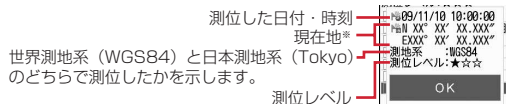

※ 度 (°)、分 (′)、秒 (″) で表示されます。「N」は北緯、「S」は南緯、「E」は東経、「W」は西経を示します。

■ 位置情報貼り付け／付加／送信メニュー

次の場合に表示され、各項目の位置情報を貼り付け／付加／送信します。

位置情報貼り付けメニュー: メール本文や署名編集の入力中に [MENU] を押して「顔文字・引用・定型文」→「位置情報貼り付け」を選択したとき

位置情報付加メニュー: FOMA端末電話帳の新規登録画面や編集画面、プロフィール編集画面で「位置情報」を選択したとき、画像表示中に [MENU] を押して「詳細情報」→「位置情報付加」を選択したとき、静止画撮影後の画面で [MENU] を押して「位置情報付加」を選択したとき

位置情報送信メニュー: i モードやトルカなどで位置情報送信用のリンク項目を選択したとき

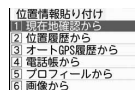

1 位置情報貼り付け／付加／送信メニューで [1] ~ [6]

現在地確認の位置情報を利用: [1] ▶ 現在地確認を行った後の確認画面で「はい」

位置履歴の位置情報を利用: [2] ▶ 位置履歴を選択 ▶ 「はい」

オートGPS履歴の位置情報を利用: [3] ▶ オートGPS履歴を選択 ▶ 「はい」

電話帳の位置情報を利用: [4] ▶ 位置情報が登録されたFOMA端末電話帳を選択 ▶ 「はい」

プロフィール情報の位置情報を利用: [5] ▶ 認証操作 ▶ 「はい」

画像に登録された位置情報を利用: [6] ▶ フォルダを選択 ▶ 画像を選択 ▶ 「はい」

◆ 現在地確認後動作設定

待受画面で **1** を1秒以上押し操作（セレクトメニューの設定がお買い上げ時の状態）や待受ショートカットから現在地確認を起動した場合に、現在地確認後に行う動作を設定します。

- セレクトメニューの設定を変更し、別のダイヤルキー（第1階層）に現在地確認を登録した場合にも有効です。

MENU **6** **7** **9** **2** **1** ▶ **1** ~ **6**

地図を見る：地図設定の地図選択で設定したGPS対応 i アプリが起動し、測位した位置情報を利用して地図を表示します。

地図・GPSアプリを利用：GPS対応 i アプリの一覧を表示します。

メール貼り付け：題名欄に「位置メール」、メール本文にURL化した位置情報が入力されたメール作成画面を表示します。

電話帳登録：「電話帳新規登録」または「電話帳更新登録」を選択する画面を表示します。位置情報が設定された電話帳の新規登録か、登録済みの電話帳への位置情報の更新ができます。

画像に付加：画像フォルダ一覧を表示します。測位した位置情報を画像に付加できます。

測位ごとに確認：測位レベルと位置情報利用メニューを表示します。→ P286

GPS対応 i アプリ

地図・GPS機能に対応した i アプリを起動します。

- GPS対応 i アプリを利用すると、利用する i アプリの情報提供者に位置情報が送信されます。
- GPS対応 i アプリでGPS機能を利用する場合、利用する i アプリの「位置情報利用設定」を「利用する」に設定する必要があります。
- お買い上げ時には、GPS対応 i アプリとして「地図アプリ」「モバイル Google マップ」「ロケーションリーダー」が登録されています。

MENU **6** **7** **5** ▶ **起動するGPS対応 i アプリを選択**

- GPS対応 i アプリを終了するには、i アプリごとに設定されている方法で操作を行ってください。

◆ 地図アプリ

「地図アプリ」は、位置情報を利用して、現在地や指定した場所の地図を見たり、周辺の情報を調べたり、目的地までのナビゲーションなどができる便利な i アプリです。災害時に役立つ施設情報なども検索できます。また、オートGPS機能を利用すれば、自分の居場所に応じた便利な情報を受信することができます。

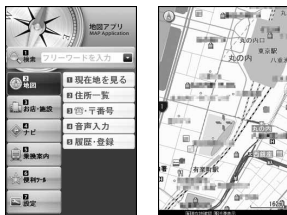

TOPメニュー画面

地図表示画面

©2009 ZENRIN DataCom CO., LTD.

- ご利用には、別途パケット通信料がかかります。本ソフトは i モードパケット定額サービスのご利用をおすすめします。
- 本ソフトを削除した場合、「i エリアー周辺情報」のサイトからダウンロードできます。
- 地図や経路情報などについて、正確性、即時性など、いかなる保証もいたしかねます。あらかじめご了承ください。
- 走行中は必ず、ドライバー以外の方が操作を行ってください。
- オートGPS機能を利用する場合は、無料のマイメニュー登録が必要です。
- オートGPS機能を利用する場合は、本ソフトを起動していない場合でもパケット通信料がかかります。また、メッセージRを受信する場合のパケット通信料は有料です。
- 本アプリは電子コンパスに対応しています。
- 掲載している画面はイメージです。実際の画面とは異なることがあります。

◆ サービス利用料金について

本アプリの提供サービスは、無料機能、有料機能に分類されます。

■ 無料機能

- 地図表示、周辺情報の検索ができます。グルメクーポンの検索もできます。
- 自動的にGPS機能で測位した現在地情報に応じて、観光情報やグルメ情報など便利な情報をメッセージRで受信することができます。
- 過去にGPS機能で測位した場所を、市区町村や都道府県単位で地図上に色を塗って表示します。訪れた街が一目でわかる機能です。

■ 有料機能

初めて地図アプリを起動した日から30日間は無料期間となり、運行情報のメール配信機能以外のすべてのサービスを無料でご利用いただけます。無料期間終了後、株式会社ゼンリンデータコムが提供する「ゼンリン[®]いつもNAVI」のマイメニュー登録（有料）が必要です。

- 車・電車・徒歩を含めた総合的なナビゲーションができます。渋滞情報を考慮したルート検索も可能です。
- 電車の乗換案内や、時刻表の表示が可能です。
- 仲間の居場所を地図に表示しながら、メッセージのやりとりができます。
- 災害時に役立つ施設の検索が可能です。また、災害用地図アプリという、通信不要のiアプリを利用できます。自宅周辺などのエリアの災害用地図をあらかじめダウンロードしておけば、いざという場合に役立ちます。

位置提供

位置提供に対応したサービスで、設定した相手などから要求があったときに、位置情報を提供するように設定します。

- 位置提供に対応したサービスを利用するには、サービス提供者へのお申し込みが必要となる場合があります。また、サービスの利用は有料となる場合があります。
- 位置提供に対応したサービスを利用するには、位置提供可否設定を「位置提供ON」または「電話帳登録外拒否」に設定する必要があります。また、iモードから、「お客様サポート」内の「各種設定（確認・変更・利用）」にて、位置情報利用設定が必要な場合があります。

◆ 位置提供の要求があると

〈例〉iモードからの位置情報利用設定を「許可」に設定しているとき位置提供が開始されます。📶が点滅し、ランプが点灯し、測位鳴動音が鳴り、バイブレータが振動します。

- 位置提供を中止する場合は[CLR]または[🏠]を押します。ただし、タイミングによっては位置情報が送信される場合があります。

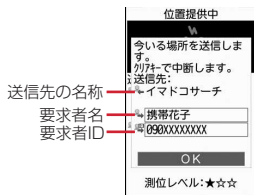

- 要求者名は、要求者IDが電話帳と一致したときに、電話帳に登録した名前が表示されます。ただし、要求者IDとプロフィール情報が一致した場合、要求者名は表示されません。
- 要求者IDは表示されない場合があります。
- iモードからの位置情報利用設定を「毎回確認」に設定しているときは、次の確認画面が表示されます。「はい」を選択すると位置提供が開始されます。

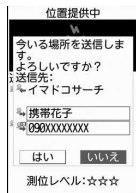

✓お知らせ

- 位置情報の送信には利用料がかかります。
- 現在地確認または現在地通知での測位中や圏外にいるとき、セルフモード中、iアプリでiモード中、赤外線通信/iC通信中は位置提供できません。また、測位中に電池が切れたり、おまかせロックがかかったりしたときは、測位は中断されます。
- 電波の状況により相手に情報が届いていない場合があります。
- 公共モード(ドライブモード)中に位置提供の要求があったときに、iモードからの位置情報利用設定が「毎回確認」の場合は位置情報を送信しません。「許可」に設定している場合は、画面が表示され位置情報を送信しますが、測位鳴動音は鳴らず、ランプやバイブレータも動作しません。
- 2in1利用時は、2in1のモードに関わらずAナンバーに対する位置提供の要求があったときに利用できます。
- イマドコかんたんサーチを利用した相手から位置情報の提供を要求されたときは、次のように動作します。
 - 要求があるたびに位置提供の確認画面が表示されます。「はい」を選択すると、すぐに大まかな測位結果が相手に通知されます。測位終了後には、精度の高い測位結果が相手に通知されます。
 - 位置提供の確認画面で「はい」を選択した後には、位置提供を中断しても大まかな測位結果が相手に通知されます。この場合、位置履歴に記録されますが、位置情報は表示されません。

◆位置提供可否設定

相手から位置情報を提供するように要求があったときに、位置情報を提供するかを設定します。

- 本設定は、初期設定でも設定できます。→P61

1 MENU 6 7 9 4 1 ▶ 認証操作

2 1 または 3 ▶ 「いいえ」

- 「位置提供ON」に設定すると、位置提供を許可します。操作を行わなくても位置情報が送信され、検索者に通知される場合があります。
- 「電話帳登録外拒否」に設定すると、位置提供を許可し、さらに電話帳やプロフィール情報に登録されていない相手からの位置提供の要求を自動的に拒否します。

位置提供や電話帳登録外拒否の解除：2

許可期間の設定：1 または 3 ▶ 「はい」 ▶ 各項目を設定 ▶ 6 【登録】

開始時間：位置提供を開始する時間を設定します。

終了時間：位置提供を終了する時間を設定します。

- 24時を超えて翌日に設定できます。

繰り返し：設定時間の繰り返しの動作を設定します。

- 「曜日指定」を選択したときは、「曜日選択」を選択し、位置提供を行う曜日を選択して[6]を押します。

有効期間：位置提供を行う期間を設定します。「開始日指定」または「開始/終了日指定」に設定すると、次の項目を設定できます。

開始日：位置提供を開始する日を設定します。

終了日：位置提供を終了する日を設定します。

- 「位置提供ON」または「電話帳登録外拒否」を設定すると、ディスプレイ上部にGPS(青)が表示されます。許可期間が有効期間外の場合は、GPS(グレー)が表示されます。また、オートGPS機能起動中のときは、GPS(青)が、許可期間外の場合はGPS(グレー)が表示されます。

◆許可期間設定を設定したときの位置提供の動作について

許可期間設定を設定したときの、位置情報を提供する期間は次のようになります。

- 位置提供が行われる期間欄には、2009年11月27日の9時00分に許可期間設定を行った場合に位置情報を提供する期間を、西暦を省略して記載しています。
- 繰り返しを「曜日指定」にした場合は、位置提供が行われる期間欄に記載された期間のうち、指定した曜日のみ動作します。

■開始時間を現在時刻より後の時間に設定したとき

〈例〉開始時間「10:00」、終了時間「18:00」

繰り返し	有効期間	位置提供が行われる期間
なし	—	11/27 10:00-18:00
毎日または曜日指定	なし	11/27以降 10:00-18:00
	開始日:2009/11/01	11/27以降 10:00-18:00
	開始日:2009/12/01	12/01以降 10:00-18:00
	開始日:2009/11/01 終了日:2009/11/30	11/27-11/30 10:00-18:00
	開始日:2009/12/01 終了日:2009/12/31	12/01-12/31 10:00-18:00

■ 開始時間を現在時刻より前の時間に設定したとき

〈例〉 開始時間「08:00」、終了時間「18:00」

繰り返し	有効期間	位置提供が行われる期間
なし	—	11/27 09:00-18:00
毎日または曜日指定	なし	11/27 09:00-18:00 11/28以降 08:00-18:00
	開始日: 2009/11/01	11/27 09:00-18:00 11/28以降 08:00-18:00
	開始日: 2009/12/01	12/01以降 08:00-18:00
	開始日: 2009/11/01	11/27 09:00-18:00
	終了日: 2009/11/30	11/28-11/30 08:00-18:00
	開始日: 2009/12/01 終了日: 2009/12/31	12/01-12/31 08:00-18:00

■ 開始時間を現在時刻より後、終了時間を24時を超えて翌日に設定したとき

〈例〉 開始時間「10:00」、終了時間「02:00」

繰り返し	有効期間	位置提供が行われる期間
なし	—	11/27 10:00-11/28 02:00
毎日または曜日指定	なし	11/27以降 10:00-翌日02:00
	開始日: 2009/11/01	11/27以降 10:00-翌日02:00
	開始日: 2009/12/01	12/01以降 10:00-翌日02:00
	開始日: 2009/11/01	11/27-11/30 10:00-翌日02:00
	終了日: 2009/11/30	(12/01 02:00まで)
	開始日: 2009/12/01 終了日: 2009/12/31	12/01-12/31 10:00-翌日02:00 (2010/01/01 02:00まで)

■ 開始時間を現在時刻より前、終了時間を24時を超えて翌日に設定したとき

〈例〉 開始時間「08:00」、終了時間「02:00」

繰り返し	有効期間	位置提供が行われる期間
なし	—	11/27 09:00-11/28 02:00
毎日または曜日指定	なし	11/27 09:00-11/28 02:00 11/28以降 08:00-翌日02:00
	開始日: 2009/11/01	11/27 09:00-11/28 02:00 11/28以降 08:00-翌日02:00
	開始日: 2009/12/01	12/01以降 08:00-翌日02:00
	開始日: 2009/11/01	11/27 09:00-11/28 02:00
	終了日: 2009/11/30	11/28-11/30 08:00-翌日02:00 (12/01 02:00まで)
	開始日: 2009/12/01 終了日: 2009/12/31	12/01-12/31 08:00-翌日02:00 (2010/01/01 02:00まで)

◆ 位置提供のサービス利用設定

各GPSサービスの位置提供に必要な設定を行います。

1 MENU 6 7 9 4 3

- 以降の操作については、各サービス提供者にお問い合わせください。

◆ 位置提供のサービス利用／接続設定

GPSサービス利用設定サイトの接続先を設定します。

通常は設定を変更する必要はありません。

1 MENU 6 7 9 4 4 ▶ 各項目を設定 ▶ [登録]

接続先: 接続先を選択します。

- 「ユーザ設定」を選択すると、次の項目を設定できます。

ユーザ設定接続先: 接続先を半角99文字以内で入力します。

ユーザ設定初期画面URL: 表示するURLを半角100文字以内で入力します。

現在地通知

現在地の位置情報を他の人（現在地通知機能に対応したサービス提供者）に通知します。

- 現在地通知を利用するには現在地通知機能に対応したサービス提供者へのお申し込みが必要となる場合があります。また、サービスの利用は有料となる場合があります。
- 現在地通知は利用料がかかります。
- 現在地確認または位置提供での測位中や圏外にいるとき、セルフモード中は、現在地通知はできません。また、ダイヤル発信制限中は通知先を入力しての通知はできません。

〈例〉通知先を入力して通知する

1 MENU 6 7 8

2 2 ▶ 通知先IDを入力（半角12文字以内）▶ 「OK」

測位中は電波が点滅し、ランプが点灯します。通知が完了すると測位鳴動音が鳴り、バイブレータが振動します。

- 場所と電話番号を送信する旨のメッセージ表示中に [OK] を押すか、測位中に [CLR] または [ESC] を押すと通知を中断します。
- 測位を中断しても、タイミングによっては位置情報が通知される場合があります。

登録した通知先への通知： 1 ▶ 1 ~ 5 ▶ 「OK」

3 送信結果を確認 ▶ 「OK」

◆ 現在地通知先登録

通知先を登録すると、現在地通知を行うときに一覧から選択できます。また、登録した相手に音声電話またはテレビ電話を発信したとき、現在地を通知するようにも設定できます。

- 通知先は最大5件登録できます。
- FOMAカードを差し込んでいない場合は、通知先の登録、編集、削除はできません。

1 MENU 6 7 9 3 1 ▶ 「〈新しい通知先〉」

- 登録済みの通知先を確認するときは、確認する通知先を選択します。
[OK] を押すと編集できます。
- 登録済みの通知先を削除するときは、[MENU] を押し「削除」を選択します。同様に、サブメニューから電話帳登録や赤外線送信、iC送信、microSDカードへのコピーなどができます。

2 各項目を設定 ▶ [OK] [登録]

- サブメニューから「電話帳引用」を選択すると、電話帳から通知先名と電話番号を引用できます。

通知先名：相手の名前を全角16（半角32）文字以内で入力します。

通知先ID：契約したサービス提供者から付与される番号を半角12文字以内で入力します。

- 数字、「#」「*」を入力できます。

電話番号：相手の電話番号を半角26文字以内で入力します。

- 数字、「P」「T」「+」「#」「*」を入力できます。入力すると、発信時通知設定が設定できます。

発信時通知設定：登録した相手に音声電話またはテレビ電話を発信するときに、登録した通知先IDに現在地を通知するかを設定します。



- 「する」に設定すると、発信時に現在地を通知します。
- 「発信時確認」に設定すると、発信時に現在地を通知するかの確認画面が表示されます。

✓お知らせ

- 電波の状況により相手に情報が届いていない場合があります。
- 現在地通知先一覧で現在地を通知するように設定しても、次の場合は通知できません。
 - 発信者番号を通知しないで発信したとき
 - 相手が話し中や圏外などのため通話できないとき
- 2in1利用時は、2in1のモードに関わらずAナンバーで通知します。
- ケータイデータお預かりサービスを利用して、通知先を保存できます。→P130

オートGPS

オートGPS機能を利用すると、お客様の移動状況をもとに定期的（おおむね5分に1回）に現在地を測位して、サービス提供者に位置情報を自動送信します。お客様の居場所に合わせて、天気情報やお店などの周辺情報、観光情報をお知らせするサービスなど、さまざまなサービスをご利用いただけます。

- オートGPS機能に対応しているサービスを利用するには、各サービスのオートGPS機能対応 i アプリからオートGPSサービス情報を設定してください。ドコモが提供するサービスでオートGPS機能を利用するには、ドコモ提供サービス設定を「利用する」に設定してください。
- オートGPSサービス情報は最大3つの i アプリから設定できます。
- オートGPS動作設定が「ON」のときオートGPSサービス情報を設定すると、オートGPS機能起動中になり、が点滅し現在地を測位します。測位が終了するとディスプレイ上部には^{AUTO}GPSが表示されます。位置提供設定中のときは、（青）が、許可期間外の場合は（グレー）が表示されます。
- 次の場合、オートGPS機能を利用できません。
 - オールロック中、パーソナルデータロック中、セルフモード中、おまかせロック中
 - 日付・時刻が設定されていないとき
 - FOMAカードを取り付けていないとき
 - i モード未契約のとき
 - 接続先設定でドコモの i モード対応FOMA端末の接続先を変更したとき
 - 低電力時動作設定で「停止する」に設定していた場合で、電池残量が低下したとき

✓お知らせ

- オートGPS動作設定が「ON」でも、オートGPSサービス情報を設定していない場合は、オートGPS機能は動作せず、位置情報は送信されません。
- オートGPS機能のご利用にあたっては、GPSサービス提供者やドコモのホームページなどでのお知らせをご確認ください。また、これらのサービスの利用は有料となる場合があります。
- 位置情報の送信にはパケット通信料がかかる場合があります。
- お客様のご利用状況によっては、定期的に通信を行うことにより、FOMA端末の消費電力が増加しますのであらかじめご了承ください。

◆ドコモ提供サービス設定

FOMA端末の位置情報をドコモに定期的に自動送信するかを設定します。

- i コンシェルまたはドコモが提供する各種サービスと連動したサービスを受けることができます。
- 各種サービスは別途お申し込みや利用設定が必要です。

1 **MENU** **6** **7** **0** **1**

2 「利用する」▶「OK」

解除：「利用しない」▶「はい」

◆オートGPS動作設定

オートGPS機能を利用するかを設定します。

1 **MENU** **6** **7** **0** **2** ▶ **1** または **2**

- 「OFF」から「ON」にすると、フル省電力モードは解除されます。

✓お知らせ

- オートGPS機能起動中に、開閉ロックや画面オフロックを解除するときの認証画面で▶「はい」を押すとオートGPS機能を一時停止することができます。また、開閉ロックや画面オフロックを解除するときは、自動的にオートGPS機能を再開します。

◆設定サービス一覧

オートGPSサービス情報を設定している i アプリ名（サービス名）や利用状況を一覧で表示します。また、一覧からオートGPSサービス情報を解除することもできます。

1 **MENU** **6** **7** **0** **3**

設定サービス一覧が表示されます。

- i アプリ名（サービス名）の下には「動作中」または「停止中」と表示され、利用状況を確認できます。オートGPS機能を利用できない場合や、オートGPS動作設定で「OFF」に設定した場合は、「停止中」と表示されます。

解除： i アプリ名（サービス名）にカーソル▶ **MENU** **1** ▶「はい」

✓お知らせ

- オートGPSサービス情報が設定されている i アプリを削除した場合、設定されているオートGPSサービス情報も解除されます。

◆ 低電力時動作設定

低電力時（電池残量が低下したとき）にオートGPS機能を停止し、電池の消費を抑えるかを設定します。

1 [MENU] [6] [7] [0] [5] ▶ [1] または [2] ▶ [OK]

位置履歴／オートGPS履歴

現在地確認、位置提供、現在地通知、オートGPSのいずれかの機能で測位した履歴を表示します。履歴の位置情報を利用して、位置情報を電話帳に登録したり、位置情報URLが入力されたメールを作成したりできます。

・位置履歴は最大50件、オートGPS履歴は最大100件記録されます。超過すると、古いものから上書きされます。

〈例〉位置履歴を表示する

1 [MENU] [6] [7]

2 [7]

オートGPS履歴の表示： [0] [4]

・マークの意味は次のとおりです。

▶：現在地確認 ▶▶/▶▶ (グレー)：位置提供／測位失敗

▶▶/▶▶ (グレー)：現在地通知／測位失敗 ▶GPS：オートGPS

3 表示する履歴を選択

位置情報の利用：履歴にカーソル ▶ [MENU] [1] ▶ 位置情報利用メニューから機能を選択

位置情報利用メニュー→P286

削除：履歴にカーソル ▶ [MENU] [2] ▶ [1]～[3] ▶ [はい]

・1件削除ではカーソルを合わせた履歴が削除されます。

・選択削除では選択操作 ▶ [6] が、全件削除では認証操作が必要です。

◆ 履歴詳細画面の見かた

履歴詳細	1/2 ← 番号 / 件数
No 09/11/10 10:00:00	
現在地確認	
No N XX° XX' XX.XXX" EXXX° XX' XX.XXX"	
測地系	: WGS84
測位レベル	: ★☆☆

現在地確認の位置履歴詳細画面

▶：測位した日時と機能

▶：位置提供の送信先の名称 / 現在地通知の通知先名

▶：現在地通知の通知先ID ▶：位置情報 ▶：位置提供の要求者名

▶：位置提供の要求者ID

▶：オートGPSの送信先サービス名 / i アプリ名、送信日時

・サブメニューから、位置情報利用メニューを表示して位置情報を利用したり、履歴を削除したりできます。位置提供の履歴に要求者IDの電話番号またはメールアドレスの情報があるときは、電話帳登録ができます。

✓お知らせ

- ・現在地確認で測位を中断したり失敗したりしたときは、履歴に保存されません。また、位置提供や現在地通知で測位に失敗したときの履歴から、位置情報の利用はできません。
- ・位置提供や現在地通知で測位に失敗したときの位置情報は表示されません。
- ・位置提供や現在地通知の履歴に位置情報が登録されていても、電波状況によりサービス提供者に送信されていない場合があります。
- ・位置提供の要求者名は、要求者IDが電話帳と一致したときに、電話帳に登録した名前が表示されます。
- ・位置履歴に記録された位置情報は、電波状況などにより位置提供先や現在地通知先に送信された位置情報とは異なる場合があります。

地図設定

地図の機能で利用する i アプリと起動時の動作を設定します。

◆ 地図選択

地図の機能で利用する i アプリを設定します。

1 MENU 6 7 9 1 1 ▶ i アプリを選択



グラフィカル表示

• マークの意味は次のとおりです。

- : 地図を見る i アプリに設定可/設定中
 - : FOMAカードのセキュリティ機能により使用不可
 - : 2in1がBモードのため起動不可
 - : 個別ICカードロックに指定中
 - : おサイフケータイ対応 i アプリ
 - : 未設定状態のおサイフケータイ対応 i アプリ
 - : GPS対応 i アプリ
 - : メール連動型 i アプリ : i アプリDX
 - : i アプリ
 - : i モードサイトから i アプリを探す→P244
- を押すたびにグラフィカル表示→リスト表示→サムネイル表示の順に表示が切り替わります。

◆ 地図起動時動作設定

地図の機能で利用する i アプリ起動時に、現在地を測位してから起動するかを設定します。

1 MENU 6 7 9 1 2 ▶ 1 または 2

GPSの設定

各GPS機能で測位する際のモードや動作を設定します。

◆ 測位モード設定

各GPS機能で測位する際のモードを設定します。

- 「標準モード」は短い時間で測位することを優先します。
- 「品質重視モード」は時間をかけて測位します。その結果、「標準モード」より精度が上がる場合があります。
- オートGPS機能で測位する際のモードは設定できません。

1 MENU 6 7 9

2 目的の操作を行う

現在地確認の測位モード設定: 2 2 ▶ 1 または 2

現在地通知の測位モード設定: 3 2 ▶ 1 または 2

位置提供の測位モード設定: 4 2 ▶ 1 または 2

◆ 測位動作設定

各GPS機能で測位する際の動作を設定します。

1 MENU 6 7 9

2 目的の操作を行う

現在地確認の動作設定: 2 3 ▶ 各項目を設定 ▶ [登録]

現在地通知の動作設定: 3 3 ▶ 各項目を設定 ▶ [登録]

位置提供/許可の動作設定: 4 5 1 ▶ 各項目を設定 ▶ [登録]

位置提供/毎回確認の動作設定: 4 5 2 ▶ 各項目を設定 ▶ [登録]

【登録】

• 次の各項目が設定できます。

鳴動音選択: メロディを鳴らすかを設定します。「メロディ」に設定したときは、メロディを選択します。

パイブレータ設定: パイブレータの動作パターンを設定します。

鳴動時間 (秒): 0~30秒の範囲で設定します。位置提供/毎回確認の場合は0~20秒の範囲で設定します。

イルミネーション設定: ランプの点灯または点滅パターンと色を設定します。「メロディ連動」は選択できません。また、位置提供/許可、位置提供/毎回確認の場合は「OFF」を選択できません。

✓お知らせ

- 現在地確認で、電波の状態などにより測位し直したり、リトライしたりしたときには、ランプの点灯／点滅のみ動作します。

地図・GPSサービス

ドコモが提供する位置情報サービスのサイトに接続します。

- 各サービスについてはドコモのホームページをご覧ください。

◆ イマドコサーチ

イマドコサーチのサイトに接続します。イマドコサーチを利用すると、事前に登録した相手の位置情報を地図で確認することができます。

- イマドコサーチはお申込みが必要な有料サービスです。

1 MENU **6** **7** **2** ▶ 「はい」

◆ イマドコかんたんサーチ

イマドコかんたんサーチのサイトに接続します。イマドコかんたんサーチを利用すると、探したい相手の電話番号を入力し、相手の位置情報を地図で確認することができます。

1 MENU **6** **7** **3** ▶ 「はい」

◆ i エリアー周辺情報

「i エリアー周辺情報」のサイトに接続します。「i エリアー周辺情報」を利用すると、自分のいる場所の地図や周辺情報を確認することができます。

1 MENU **6** **7** **4** ▶ 「はい」

画像を使いこなす

画像の表示	298
静止画の編集	300

動画 / i モーションを使いこなす

動画 / i モーションの再生	303
動画 / i モーションの編集	307
コンテンツ移行対応の i モーションの移動 ～ i モーションを microSD カードに移動する～	308
ブルーレイディスクレコーダー連携	309

マチキャラを使いこなす

マチキャラの表示	309
----------------	-----

キャラ電を使いこなす

キャラ電の表示	310
---------------	-----

メロディを使いこなす

メロディの再生	311
---------------	-----

microSD カードを使いこなす

microSD カードについて	312
FOMA 端末⇔microSD カードでのデータやりとり	315
microSD カードのデータ表示	316
FOMA 端末のデータを一括バックアップ	318
microSD カードの管理	319
USB モード設定	320

各種データを管理する

フォルダやアルバムの利用	321
詳細情報参照 / 変更	323
データの削除	325
データのソート	325
FOMA 端末のメモリ確認	325
最大保存件数や保存領域を超えたとき	326

赤外線通信 / iC 通信を使いこなす

赤外線通信 / iC 通信の利用	326
赤外線送信 / iC 送信	327
赤外線受信 / iC 受信	328
赤外線リモコン機能	329
データ送受信設定	330

PDF データを表示する

PDF データの表示 (マイドキュメント)	330
-----------------------------	-----

Word、Excel、PowerPoint のファイルを表示する

Word、Excel、PowerPoint の表示	331
---------------------------------	-----

ワンセグの録画データを表示する

録画したビデオや静止画を見る	333
----------------------	-----

画像の表示

静止画（JPEGまたはGIF形式の画像）やアニメーション（GIFアニメーション、Flash画像）、バラバラマンガを表示できます。

- 横縦（縦横）のサイズが480×960より大きいGIF形式の画像やGIFアニメーション、3000×4000より大きいJPEG形式の画像は表示できません。

MENU **5** **1**

- フォルダの内容は次のとおりです。







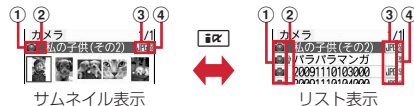

- カメラ**：カメラで撮影した画像、動画／i モーションやPDFデータから切り出した画像
- i モード**：サイトやホームページ、メール、i アプリから取得した画像、ミュージックプレーヤーで保存した画像
- デコメピクチャ**：お買い上げ時に登録されている画像、サイトやホームページ、メール、i アプリから取得した画像、バーコードリーダーで読み取った画像
- デコメ絵文字**：お買い上げ時に登録されている画像、サイトなどから取得したデコメ[®]絵文字
- 画像は種類別に分類されています。
- デコメ[®]絵文字の規格（画像サイズが20×20、ファイルサイズが90Kバイト以内、メール添付やFOMA端末外への出力可、JPEGまたはGIF形式）に該当する画像を取得すると、このフォルダに保存されます。規格に該当しない画像は保存できません。
- アイテム**：お買い上げ時に登録されているフレーム画像、サイトからダウンロードしたフレームやスタンプ用の画像
- プリインストール**：お買い上げ時に登録されている画像
- データ交換**：バーコードリーダーで読み取った画像、microSDカードや外部機器から取り込んだ画像、赤外線通信／iC通信で取得した画像
- 自動お預かり**：ケータイデータお預かりサービスを利用して、自動でお預かりセンターに保存する画像
- ケータイデータお預かりサービス→P130
- マイアルバム**：他のフォルダから移動した画像
- アルバムを追加すると表示されます。→P321
- シークレット属性を設定した場合はと表示されます。
- i モードで探す**：i モードサイトから画像を探す→P182

2 フォルダを選択



- 「デコメ絵文字」を選択したときは、更にフォルダを選択します。







① 取得元／保存状態

- ：プリインストール
- ：i モード、フルブラウザ、メール、i アプリ
- ：カメラ ：フレーム、スタンプ ：データ交換
- ◀（矢印がグレー）：自動お預かり（未保存）
- ▶（矢印がブルー）：自動お預かり（保存済）
- ：i モードサイトから画像を探す→P182





② 画像の種類

- 表示なし：静止画 ：バラバラマンガ
- ：GIFアニメーション、Flash画像 ：位置情報付きの画像

③ ファイル形式

- 表示なし：バラバラマンガ ：JPEG形式の画像
- ：GIF形式の画像、GIFアニメーション ：SWF（Flash画像）
- ※ FOMA カードのセキュリティ機能により使用不可の場合は、マークの右下にが表示されます。

④ ファイル制限

- ／：ファイル制限あり／なし
- サムネイル表示のときは、ディスプレイ上部にカーソル位置の画像の表示名、ディスプレイ下部に画像サイズとファイルサイズが表示されます。また、サムネイル表示できない場合は次のように表示されます。
- ：プレビュー画像なし
- ：FOMAカードのセキュリティ機能により使用不可

microSDカードの一覧に切り替え： [microSD]

3 画像を選択

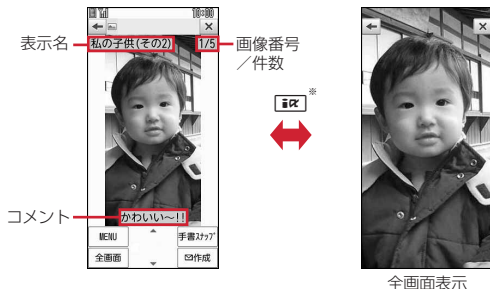

※ 全画面表示のときは **[MENU]**、**[戻る]**、**[CLR]**、**[戻る]**のいずれかを押しても、元の表示に戻ります。

- **[戻る]**または**[戻る]**を押すと、前後の画像に切り替わります。
- アニメーションやパラパラマンガの再生中は、**[一時停止]**で一時停止/再生、**[MENU]****[7]**で先頭から再生できます(全画面表示中を除く)。また、パラパラマンガの停止中や停止した後の再生中に**[戻る]**を押すとスロー再生ができます。

手書きスナップの作成：画像にカーソル▶**[手書きスナップ]**

手書きスナップの作成→P303

メールに添付：画像にカーソル▶**[作成]**

- ファイルサイズが90Kバイト以内の場合は、本文内への貼り付け確認画面が表示されます。

画像に付いている位置情報の利用：画像にカーソル▶**[MENU]****[3]****[3]**

(microSDカードの画像一覧では**[MENU]****[2]****[3]**)

位置情報利用メニュー→P286

画像に位置情報を付加：

- ① 画像にカーソル▶**[MENU]****[3]****[4]** (microSDカードの画像一覧では**[MENU]****[2]****[4]**)▶位置情報付加メニューから機能を選択し位置情報を付加

位置情報貼り付け/付加/送信メニュー→P286

- ② 位置情報を付けるJPEG形式の画像を選択▶**[付加]**▶「はい」

画像に付いている位置情報の削除：画像にカーソル▶**[MENU]****[3]****[5]**

(microSDカードの画像一覧では**[MENU]****[2]****[5]**)▶位置情報を削除する画像を選択▶**[削除]**▶「はい」

▼お知らせ

- 表示領域より大きな静止画は表示領域に合わせて表示されます。
- 縦横(縦横)のサイズが240×480以下の画像は2倍に拡大して表示されます。拡大すると表示領域を超える場合は表示領域に合わせて表示します。**[戻る]**を押すと等倍表示になります。2倍表示に戻すときは**[戻る]**を押します。
- 画面サイズより大きなJPEG形式の画像は、画像表示画面で**[戻る]**を押すと、拡大縮小などが可能な拡大表示を利用できます。拡大表示中は、**[戻る]**でスクロール、**[MENU]** / **[戻る]**で20%ずつ縮小/拡大、**[戻る]**でガイド表示領域の表示/非表示の切り替え、**[戻る]**で等倍表示ができます。等倍表示から拡大表示に戻すには**[MENU]**を押します。
- 回転補正情報があるJPEG形式の画像は、画像を回転して表示します。ただし、サムネイル表示や待受画面に設定したときなどには回転しません。
- ケータイデータお預かりサービスを利用して画像を保存できます。→P130

◆画像の動作設定

画像を表示するときの動作を設定します。

[MENU]**[5]****[1]**▶**[MENU]****[6]**▶各項目を設定▶**[戻る]****[登録]**

一覧の画像表示：画像一覧でサムネイル表示にするかを設定します。

タイトル表示/番号表示/コメント表示：画像表示画面で表示名/画像番号と件数/コメントを表示するかを設定します。

小さい画像の拡大：画像の縦横比を保持したまま表示領域いっぱいには拡大表示するかを設定します。

大きい画像の縮小：画像の縦横比を保持したまま表示領域に合わせて縮小表示するかを設定します。

効果音再生：画像に設定されている効果音を再生するかを設定します(スライドショーを除く)。

全画面時の自動スクロール：全画面表示で静止画が画面サイズより大きい場合、自動的にスクロールするかを設定します。

- スクロール中は**[一時停止]**で一時停止/再生、**[戻る]**でスクロールバーの表示/非表示の切り替えができます。

スライドショーの切替え速度：画像の切り替え速度を設定します。

スライドショーのランダム表示：表示順をランダムにするかを設定します。

スライドショー効果：表示するときの効果を設定します。

◆ スライドショーの表示

フォルダ内の画像を順番に全画面で表示します。

1 **MENU** **5** **1** ▶ フォルダにカーソル ▶ **MENU** **7**

- すべての画像の表示が終わるか、**CLR**、**MENU**、**⏪**、**📷**、**✉**のいずれかを押すとフォルダ一覧に戻ります。

◆ 待受画面や電話帳などへの画像設定

画像を待受画面に設定したり、電話帳などに登録したりできます。

1 **MENU** **5** **1** ▶ フォルダを選択 ▶ 画像にカーソル ▶ **MENU** **2**

2 目的的操作を行う

待受画面に設定：**1** ▶ 「縦画面」または「横画面」▶ 「はい」

- 画面サイズより小さく、拡大表示可能な画像の場合は「等倍で設定」または「拡大で設定」を選択します。
- i アプリ待受画面が設定されているときは、続けて i アプリ待受画面解除の確認画面が表示されます。

電話帳に登録：**2**または**3**

電話帳登録→P82

- 更新登録するときは、登録する電話帳を選択します。

電話発信画像に設定：**4** ▶ **1**または**2**

テレビ電話画像に設定：**5** ▶ **1**～**7**

- アニメーション、画像サイズが176×144より大きい静止画、FOMA端末外に出力不可の画像は、発信画像と着信画像のみ設定できます。

メール送受信画像に設定：**6** ▶ **1**～**4**

- メール送受信画像に設定した画像は、メッセージR/F、SMSを送受信したときにも表示されます。

ベーシックメニューのアイコンに設定：**7** ▶ 機能または「背景」を選択

- Flash画像や「アイテム」フォルダの画像、パラパラマンガは設定できません。
- 表示メニュー設定がベーシックメニュー以外の場合は、ベーシックメニューに変更する旨の確認画面が表示されます。

◆ パラパラマンガの作成

同じフォルダ内（「デコメ絵文字」「アイテム」「自動お預かり」を除く）の480×960以下の静止画を9枚まで選択して、パラパラマンガを作成できます。

- 登録した静止画は個別に表示したり編集したりできなくなります。また、解除するまでmicroSDカードや外部機器に保存したり、iモードメールに添付して送信したりできません。

1 **MENU** **5** **1** ▶ フォルダを選択

2 **MENU** **4** **1**

解除：パラパラマンガにカーソル ▶ **MENU** **4** **2**

3 パラパラマンガに登録する画像を選択

選択順に画像に①～⑨の番号が表示されます。

●：選択を解除 **MENU**：すべての選択を解除

4 **📷** **【登録】** ▶ 表示名を入力（36文字以内）▶ **📷** **【登録】**

静止画の編集

画像のサイズを変更したり、画像を切り出したりして編集できます。

✓お知らせ

- 元の静止画と同じフォルダ内に新しい静止画として保存されます。
 - 編集後の画像サイズが20×20でファイルサイズが90Kバイト以内の場合は、「デコメ絵文字」の「顔文字・i絵文字」フォルダに保存されます。
 - フレームまたはスタンプ用の画像として保存するときは、「フレーム・スタンプ用」を選択します。
- 手書きスナップは、マイピクチャの「手書きスナップ」アルバムに保存されます。
 - 画像サイズが480×960を超える場合、編集後は480×960以下に縮小されます。
- 編集可能な画像サイズは次のとおりです。
 - サイズ変更のサイズ指定、サイズ制限保存のメール添付用（大）、手書きスナップの作成：8×8～3000×4000
 - 切出しのサイズ指定：16×16～3000×4000
 - 切出しの範囲指定：16×16～1224×1632
 - 上記以外の項目：8×8～480×960
- microSDカードに保存されている静止画、「アイテム」「プリインストール」フォルダ内の静止画、メール添付やFOMA端末外への出力が禁止されている静止画（自端末でファイル制限を「あり」に設定した静止画を除く）は編集できません。

- 画像サイズが編集時の表示領域より大きい場合は縮小表示されます。ただし、サイズ変更の拡大／縮小やスタンプ貼付、テキスト貼付の場合は等倍で表示されます。
- 編集後、ファイルサイズが大きくなったり、画質が劣化したりする場合があります。また、パソコンなどで表示すると透過表示されていた部分は白く表示されます。
- フレームやスタンプの選択時、編集する画像のサイズによっては表示されないフレームやスタンプがあります。
- 最大保存件数／領域を超えたとき→P326

◆ 静止画のサイズを指定して変更

画像のサイズを指定して変更します。

1 **MENU** **5** **1** ▶ フォルダを選択 ▶ 静止画にカーソル ▶ **MENU** **1**

2 **MENU** **1** ▶ **1** ~ **8**

- 元の画像と縦横比が異なる場合は青色の枠が表示されます。**MENU**を押すと縦横比を保持せず指定サイズに変更され、**☒**を押すと縦横比を保持して指定サイズ内に収めます。**☒**で枠を移動して**☑**を押すと、指定したサイズに切り出せます。

3 **☑** [保存] ▶ 「保存」

◆ 静止画のサイズを拡大／縮小

画像を拡大または縮小します。

1 **MENU** **5** **1** ▶ フォルダを選択 ▶ 静止画にカーソル ▶ **MENU** **1**

2 **MENU** **1** **9** ▶ **☒**で縮小または拡大 ▶ **☑** [決定]

- **MENU** / **☒**を押すと、20%ずつ縮小／拡大できます。画面右上の表示で、変更後のサイズと縮小／拡大率が確認できます。
- 拡大は960×960、縮小は8×8までできます。

3 **☑** [保存] ▶ 「保存」

◆ 静止画のサイズを指定して切り出し

サイズを指定して画像を切り出します。

1 **MENU** **5** **1** ▶ フォルダを選択 ▶ 静止画にカーソル ▶ **MENU** **1**

2 **MENU** **2** ▶ **1** ~ **8** ▶ **☒**で枠を移動 ▶ **☑** [切出し]

- **☒**を押すと枠のサイズ変更が、**☒**を押すと枠の縦横の切り替えができます。画面右上の表示で、切り出し後の表示サイズが確認できます。
- **MENU**を押すと、範囲を指定して切り出す画面に変更できます。

3 **☑** [保存] ▶ 「保存」

◆ 静止画の範囲を指定して切り出し

範囲を指定して画像を切り出します。

1 **MENU** **5** **1** ▶ フォルダを選択 ▶ 静止画にカーソル ▶ **MENU** **1**

2 **MENU** **2** **9** ▶ **☒**で左上を指定して**☑** [左上] ▶ **☒**で右下を指定して**☑** [確定] ▶ **☑** [切出し]

3 **☑** [保存] ▶ 「保存」

◆ 静止画の明るさを調整

画像の明るさを調整します。

1 **MENU** **5** **1** ▶ フォルダを選択 ▶ 静止画にカーソル ▶ **MENU** **1**

2 **MENU** **3** **1** ▶ **☒**で明るさを調整 ▶ **☑** [決定]

- **MENU** / **☒**を押すと、最小／最大に明るさを調整できます。

3 **☑** [保存] ▶ 「保存」

◆ 静止画をモノトーン／セピアにする

画像をモノトーンやセピアに変更します。

1 **MENU** **5** **1** ▶ フォルダを選択 ▶ 静止画にカーソル ▶ **MENU** **1**

2 **MENU** **3** ▶ **2** または **3**

3 **☑** [保存] ▶ 「保存」

◆ 静止画に効果をかける

画像をぼかしたり、変形させたりして効果をかけます。

1 **MENU** **5** **1** ▶ フォルダを選択 ▶ 静止画にカーソル ▶ **MENU** **1**

2 **MENU** **4** ▶ **1** ~ **6**





3 **☑** [保存] ▶ 「保存」

◆ 静止画にスケッチの効果をかける

画像にスケッチのような効果をかけます。

1 **MENU** **5** **1** ▶ フォルダを選択 ▶ 静止画にカーソル ▶ **MENU** **1**

2 **MENU** **4** ▶ **7** または **8** ▶ **●** [決定]

-  で一段階ずつ、 /  で最小/最大に効果を調整できます。また、 を押すと線の太さを切り替えられます。

3 **●** [保存] ▶ 「保存」

◆ 静止画を反転

画像を反転します。

1 **MENU** **5** **1** ▶ フォルダを選択 ▶ 静止画にカーソル ▶ **MENU** **1**

2 **MENU** **5** ▶  で反転 ▶ **●** [決定]

3 **●** [保存] ▶ 「保存」

◆ 静止画を回転

画像を左右に90度または180度回転します。

1 **MENU** **5** **1** ▶ フォルダを選択 ▶ 静止画にカーソル ▶ **MENU** **1**

2 **MENU** **5** ▶ **MENU** [左回転] または  [右回転] ▶ **●** [決定]

3 **●** [保存] ▶ 「保存」

◆ 静止画にフレームを重ねる

画像にお買い上げ時に登録されているフレーム（装飾枠）やサイトからダウンロードしたフレームを重ねます。

1 **MENU** **5** **1** ▶ フォルダを選択 ▶ 静止画にカーソル ▶ **MENU** **1**

2 **MENU** **6** ▶ フレームを選択 ▶ **●** [選択]

- フレームを重ねた状態で**MENU**を押すとフレームの180度回転が、 を押すとフレームの変更ができます。

3 **●** [保存] ▶ 「保存」

◆ 静止画にスタンプを貼り付け

画像にスタンプを貼り付けます。

1 **MENU** **5** **1** ▶ フォルダを選択 ▶ 静止画にカーソル ▶ **MENU** **1**

2 **MENU** **7** ▶ スタンプを選択 ▶  で位置を指定して **●** [貼付]

- 貼り付け時に効果音が鳴ります。
- 同じスタンプを複数の箇所に貼り付けられます。
- **MENU** を押すと、すべてのスタンプを消去できます。

3  [登録]

4 **●** [保存] ▶ 「保存」

◆ 静止画にテキストを貼り付け

画像に文字を貼り付けます。

1 **MENU** **5** **1** ▶ フォルダを選択 ▶ 静止画にカーソル ▶ **MENU** **1**

2 **MENU** **8** ▶ テキストを全角20（半角40）文字以内で入力 ▶ 各項目を設定 ▶  [登録]

- 貼り方を「一字ごと」にすると、**●** を押すたびに1文字ずつ貼り付けられます。

3  で位置を指定して **●** [貼付]

- 貼り付け時に効果音が鳴ります。
- 同じテキストを複数の箇所に貼り付けられます。
- **MENU** を押すと、すべてのテキストを消去できます。



4  [登録]

5 **●** [保存] ▶ 「保存」

◆ 静止画の隣接した近似色を切り抜く

指定した位置とその周囲の同じ色の部分を白く切り抜きます。

1 **MENU** **5** **1** ▶ フォルダを選択 ▶ 静止画にカーソル ▶ **MENU** **1**

2 **MENU** **9** ▶  で切り抜く色に  を合わせて **●** [切抜き] ▶  [登録]

3 **●** [保存] ▶ 「保存」

◆ 静止画のファイルサイズの制限

画像のファイルサイズを「メール添付用 (小)」または「メール添付用 (大)」に制限します。

1 **MENU** **5** **1** ▶ フォルダを選択 ▶ 静止画にカーソル ▶ **MENU** **1**

2 **MENU** **0** ▶ **1** または **2**

- ・「メール添付用 (小)」は90Kバイト以内、「メール添付用 (大)」は2Mバイト以内にファイルサイズが変更され、元の静止画と同じフォルダ内に新しい静止画として保存されます。

◆ 静止画を補正

静物、背景、風景、美肌、日焼け、青ざめ、酔っ払いの7種類に補正します。

1 **MENU** **5** **1** ▶ フォルダを選択 ▶ 静止画にカーソル ▶ **MENU** **1**

2 **ik** **【補正】**

3 **MENU** ▶ **1** ~ **7**

- ・画面右上の表示で、選択中の補正の種類が確認できます。
- ・**ik**を押しても補正の種類を変更できます。
- ・**ik**で一段階ずつ、**ik** / **ik**で最小/最大に効果を調整できます。

4 **ok** **【決定】**

5 **ok** **【保存】** ▶ **【保存】**

◆ 手書きスナップの作成

タッチ操作で画像にスタンプや文字などの装飾をします。

1 **MENU** **5** **1** ▶ フォルダを選択 ▶ 静止画にカーソル ▶ **6** **【手書きスナップ】**

2 バレット操作

- 文字：文字を入力 (15文字以内) ▶ 文字サイズを選択 ▶ 文字色を選択 ▶ 「確定」 ▶ 貼り付ける位置にタッチ
- ・文字サイズを選択後に、文字入力欄に表示されていない文字は貼り付けできません。
 - ・画面から指を離さずにスライドすると貼り付ける位置を調整できます。
- スタンプ：貼り付けるスタンプを選択 ▶ 「確定」 ▶ 貼り付ける位置にタッチ
- ・画面から指を離さずにスライドすると貼り付ける位置を調整できます。

- ・「連続貼付」を押すたびに連続貼り付けのON/OFFを切り替えます。連続貼り付けをONにしてタッチしながらスライドすると、連続してスタンプの貼り付けができます。

ライン：太さを選択 ▶ 色を選択 ▶ 「確定」 ▶ スライドしてラインを描く
消しゴム：消去する部分をスライド
元に戻す：1つ前の編集状態に戻る

3 「完了」 ▶ 「保存のみ」

メールに添付して送信：「完了」 ▶ 「メールに貼付」

動画 / i モーションの再生

画像サイズが48×48~640×480の動画 / i モーションを再生できます。

- ・次の形式に対応しています。

ファイル形式 (拡張子)	符号化形式	
MP4 (MP4、3GP)	映像	MPEG4、H.263 ^{*1} 、H.264
	音声	AMR、AAC、HE-AAC、Enhanced aacPlus
ASF (ASF)	映像	MPEG4 ^{*2}
	音声	G.726

※1 画像サイズが128×96、176×144、352×288のみ対応しています。

※2 画像サイズが176×144、320×240、640×480のみ対応しています。

1 **MENU** **5** **4**

- ・フォルダの内容は次のとおりです。
 - ▶ **プレイリスト**：プレイリスト→P305
 - ▶ **カメラ**：カメラで撮影した動画、サウンドレコーダーで録音した音声、動画メモ
 - ▶ **i モード**：サイトやメールから取得した i モーション、i モーションや音楽データから切り出した i モーション、microSDカードから移動したコンテンツ移行対応の i モーション
 - ▶ **プリインストール**：お買い上げ時に登録されている動画
 - ▶ **データ交換**：microSDカードや外部機器から取り込んだ動画 / i モーション (コンテンツ移行対応の i モーションを除く)
 - ▶ **マイアルバム**：他のフォルダから移動した動画 / i モーション
 - ・アルバムを追加すると表示されます。→P321
 - ・シークレット属性を設定した場合は **ik** と表示されます。
- ik** i モードで探す：i モードサイトから i モーションを探す→P190

2 フォルダを選択

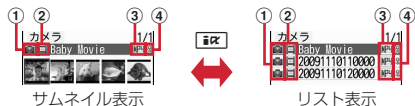

① 取得元

- 📁: ブリインストール
- 📧: i モード、メール、i アプリ
- 📷: カメラ
- 🔄: データ交換
- 📺: テレビ電話
- 📍: i モードサイトから i モーションを探す→P190

② 再生制限

- 🔒: 再生制限なし
- 🔒🔄: 回数/期限/期間制限あり
- 🔒🔒: *1: 再生制限なし
- 🔒🔒🔒: *1: 再生制限あり

③ ファイルの種類

- MP4 (白) / MP4 (黄): MP4 / しおり付き MP4
- MP4 *2: 再生制限により再生不可
- 📁: 部分的に保存した MP4
- 🔒: FOMAカードのセキュリティ機能により使用不可
- ASF (白) / ASF (黄): ASF / しおり付き ASF

④ ファイル制限

- 🔒🔒: ファイル制限あり / なし
- サムネイル表示のときは、ディスプレイ上部にカーソル位置の動画の表示名、ディスプレイ下部に画像サイズとファイルサイズが表示されます。また、サムネイル表示できない場合は次のように表示されます。
 - 🔒: 音声のみの動画 / i モーション、録音した音声
 - 🔒🔒: サムネイル画像を取得できない動画 / i モーション
 - 🔒🔒 *2: 再生制限により再生不可
 - 🔒🔒 *2: 管理用データの異常により再生不可
 - 🔒🔒: FOMAカードのセキュリティ機能により使用不可
- *1 microSDカードのレコーダー番組の場合のみ表示されます。
- *2 microSDカードのコンテンツ移行対応の i モーションの場合のみ表示されます。

microSDカードの一覧に切り替え: [iR] [microSD]

3 動画 / i モーションを選択

- しおりを設定した動画 / i モーションの場合は、しおりからの再生確認画面が表示されます。「いいえ」を選択すると、先頭または再生停止位置から再生されます。

メールに添付: 動画 / i モーションにカーソル▶ [iR] [作成]

❖ 動画 / i モーションの画面の見かた

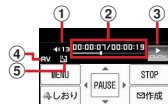

① 再生音量

- 動作設定のDolby Mobileが「ON」のときは、再生音量の左に次のように表示されます。

[DOLBY]: スピーカー向け音響効果 [H]: ヘッドホン向け音響効果

② 再生時間 / トータル時間と再生位置インジケータ

③ 再生状態

- ▶: 再生中
- ⏸: 停止中
- ⏹: 一時停止中

④ ファイルの種類

- 🔒: 音声
- 📷: 映像

⑤ 拡大 / 縮小表示

- 📺: 拡大表示中
- 📱: 縮小表示中

❖ 動画 / i モーション再生中の操作

動画 / i モーション再生中は次の操作ができます。

- [V]: 音量調整 (横画面では巻き戻し / 早送り再生)
- [V]: 音量調整
- [⏮] [⏭]: 巻き戻し / 早送り再生 (横画面では音量調整)
- [⏮] [⏭] (1秒以上): 巻き戻し / 早送り再生
- [⏸] [⏹]: 一時停止 / 再生 / 先頭から再生 (停止中)
- ピュアスタイル時に [iR] を押すと、画面オフが起動 / 解除します。

[iR] ▶ 「はい」: しおりを設定

- 停止中に [iR] を押すと解除できます。
- 再生制限が設定されている i モーションには設定できません。

[⏹]: 停止

[CLR]: 一覧画面に戻る

[1]: 10秒巻き戻し (再生開始から10秒未満の場合は先頭から再生)

3 : 30秒早送り (再生終了まで30秒未満の場合は再生終了の約1秒前から再生)

4 * / **6** * : 前のチャプター/次のチャプターの先頭から再生

4 : 縦画面と横全画面の切り替え (画像サイズによっては横ワイド画面にも切り替え)

MENU **1** : 画面表示を右に90度回転

MENU **2** : 画面表示を左に90度回転

MENU **4** * : チャプター選択による再生

MENU **6** (レコーダー番組では **MENU** **4**) : Bluetooth機器へ音声を出力

* Bluetooth機器で音声・音楽を再生する→P361

* チャプター情報を持つ動画/i モーションのみ有効です。

• 一時停止中に **4** を押すと、再生位置インジケータ上に位置指定つまみが表示されます。**4** で移動して **6** を押すと、指定した位置から再生します。

✓お知らせ

- 再生画面でトータル時間が「--:--」と表示される i モーションは、早送り/巻き戻し、しおりや再生停止位置からの再生、チャプター情報を利用した再生、位置指定つまみの操作はできません。
- 再生制限が設定されている i モーションを選択すると、再生制限の状態が表示されます。再生制限により再生できない場合は、削除の確認画面が表示されます (再生期間前の場合を除く)。なお、再生期間や期限が制限されている場合に、FOMA 端末の日付・時刻を変更しても再生できません。
- ダウンロードに失敗、またはダウンロードを中断して部分的に取得した i モーションを選択すると、残りデータの取得確認画面が表示されます。ダウンロードしても再取得できなかったときは、部分的に保存されていたデータは削除されます。また、再生期間や再生期限が過ぎている、部分的に取得した i モーションを選択した場合は、削除の確認画面が表示され再取得はできません。
- 再生中に **CLR** や **4** を押ししたり、他の機能の影響によって中断したりすると再生停止位置が保存され、次回再生時にその停止位置から再生されます。再生停止位置の情報はFOMA端末およびmicroSDカードでそれぞれ、最大5つ*の動画/i モーションについて保存されます。新しい情報が登録されると古い情報は順に削除されます。データを取得しながら再生しているときやプレビュー再生、再生制限が設定されている i モーションの再生では、再生停止位置は保存されません。
* レコーダー番組には件数の制限はありません。

◆マイク付リモコン

マイク付リモコン F01 (別売) で動画/i モーション再生中の操作ができます。

▶/|| : 一時停止/再生

+ **-** : 音量調整

4 HOLD (▼方向へスライド) : **▶/||**、**+**、**-** のキー操作無効

4 HOLD (▼と逆側へスライド) : キー操作無効を解除

◆動画/i モーションの動作設定

動画/i モーションを再生するときの動作を設定します。

1 **MENU** **5** **4** ▶ **MENU** **6** ▶ 各項目を設定 ▶ **6** **[登録]**

一覧の画像表示: 動画/i モーション一覧でサムネイル表示にするかを設定します。

表示画像の拡縮: 画像の縦横比を保持したまま、表示領域いっぱい拡大または縮小表示するかを設定します。

リピート再生: プレイリスト再生時にリピート再生するかを設定します。

照明点灯時間: 再生中の照明の動作を設定します。「端末設定に従う」にすると、照明/キーバックライト設定の照明点灯時間設定 (通常時) の設定に従います。照明/キーバックライト設定の照明点灯時間設定 (i モーション/ムービー)、Music&Videoチャンネルの照明点灯時間にも反映されます。

音量: 再生時の音量を設定します。

Dolby Mobile: サラウンド効果や低域・高域の補正機能などを有効にするかを設定します。ステレオ効果設定の動画 (i モーション/ムービー) にも反映されます。

Bluetooth音声出力確認: Bluetooth機器へ音声出力するか確認する画面を表示するかを設定します。

◆プレイリストの作成/再生

動画/i モーションのタイトルを登録して管理します。

- 1つのプレイリストに最大100件のタイトルを登録できます。
- microSDカードに保存されている動画/i モーション、部分的に保存した i モーション、回数制限が設定された i モーション、FOMAカードのセキュリティ機能や再生制限により使用不可の i モーションのタイトルは登録できません。

❖ プレイリストを作成／削除する

プレイリストを作成／削除します。

1 **MENU** **5** **4** ▶ 「プレイリスト」フォルダを選択

2 **MENU** **1**

1件もプレイリストが作成されていないとき：「はい」

名前の変更：プレイリストにカーソル ▶ **MENU** **2** ▶ 名前を入力（全角10（半角20）文字以内）▶ **OK** **ENTER** **ENTER** **ENTER**

削除：プレイリストにカーソル ▶ **MENU** **3** ▶ **1** ~ **3** ▶ 「はい」

- 1件削除ではカーソルを合わせたプレイリストが削除されます。
- 選択削除では選択操作 ▶ **OK** が、全件削除では認証操作が必要です。

3 名前を入力（全角10（半角20）文字以内）▶ **OK** **ENTER** **ENTER** **ENTER**

- 「playlistYYYYMMDD（作成年月日）」が入力されています。

4 フォルダを選択 ▶ 動画 / i モーションを選択 ▶ **OK** **ENTER** **ENTER** **ENTER** ▶ 「はい」

❖ プレイリストへのタイトル追加／削除

プレイリストにタイトルを追加／削除します。

1 **MENU** **5** **4** ▶ 「プレイリスト」フォルダを選択 ▶ プレイリストを選択

2 **MENU** **3** **1**

解除：タイトルにカーソル ▶ **MENU** **3** **2** ▶ **1** ~ **3** ▶ 「はい」

- 1件解除ではカーソルを合わせたタイトルが解除されます。
- 選択解除では選択操作 ▶ **OK** が、全件解除では認証操作が必要です。

3 **1** ~ **3** ▶ フォルダを選択 ▶ 動画 / i モーションを選択 ▶ **OK** **ENTER** **ENTER** ▶ 「はい」

- 1件登録では選択操作後に **OK** を押す必要はありません。

✓お知らせ

- プレイリストから動画 / i モーションのタイトルを解除しても、データ自体は削除されません。動画 / i モーションを削除したり、microSDカードに移動した場合は、プレイリストから解除されます。

❖ プレイリストの再生

選択したタイトル以降の動画 / i モーションを連続で再生できます。

- 早送り / 巻き戻し、しおりや再生停止位置からの再生、チャプター情報を利用した再生、位置指定つまみの操作はできません。

1 **MENU** **5** **4** ▶ 「プレイリスト」フォルダを選択 ▶ プレイリストを選択

2 最初に再生するタイトルを選択

- 再生中の画面には通常表示されるアイコンのほかに、リピート再生の設定を示すアイコン **REPEAT** **OFF** が表示されます。

- 再生中は次の操作ができます。

OK（横画面では **OK**）、**UP** / **DOWN**：音量調整

STOP、**PLAY**：一時停止 / 再生 / 再生中のタイトルの先頭から再生（停止中）
- ビューアスタイル時に **OK** を押すと、画面オフが起動 / 解除します。

IR、**HOME**（1秒以上）：データの先頭から再生（再生から3秒以内に押すと前のデータを再生）

OK：停止

OK、**DOWN**（1秒以上）：次のデータを再生

CLR：一覧画面に戻る

SWAP：縦画面と横全画面の切り替え（画像サイズによっては横ワイド画面にも切り替え）

MENU **1**：画面表示を右に90度回転

MENU **2**：画面表示を左に90度回転

- 再生中にFOMA端末を閉じると再生中の動画 / i モーションのタイトルが背面ディスプレイに表示され、再生は継続されます。

再生順の並べ替え：**MENU** **3** **3** ▶ タイトルにカーソル ▶ **IR** **UP** [上へ移動] または **OK** **DOWN** [下へ移動] ▶ **OK** **ENTER** **ENTER** **ENTER**

◆ 待受画面や電話帳などへの動画 / i モーション設定

動画 / i モーションを待受画面に設定したり、電話帳などに登録したりできます。

動画 / i モーションの種類によって、次の設定に利用できます。

○：可 X：不可

種類	待受画面	電話帳	着信音	着信画像
音声+映像	○	X	○*	X
映像のみ	○	○	X	○
音声のみ	X	X	○	X

※ i コンシェル着信音を除く

- 再生制限が設定されている i モーションや、ファイルサイズが10Mバイトより大きい動画 / i モーションは利用できません。
- 次の動画 / i モーションは、電話帳、着信音、着信画像に利用できません。
 - 画像サイズが128×96、176×144、320×240以外
 - ASF形式
 - テロップ（テキスト）あり
 - 外部機器や他のFOMA端末に転送し、FOMA端末に戻したものの
 - コンテンツ移行対応の i モーション以外で、microSDカードから移動 / コピーしたもの（FOMA端末からmicroSDカードに移動 / コピーして戻したものを含む）
- 詳細情報の着信画面設定が「不可」の動画 / i モーションは、電話帳や着信画像に利用できません。また、着信音設定が「不可」の動画 / i モーションは、着信音に利用できません。

1 **MENU** **5** **4** ▶ フォルダを選択 ▶ 動画 / i モーションにカーソル ▶ **MENU** **2**

2 目的的操作を行う

待受画面に設定：**1** ▶ 「はい」

- 画像サイズによっては「等倍で設定」または「拡大で設定」を選択します。
- i アプリ待受画面が設定されているときは、続けて i アプリ待受画面解除の確認画面が表示されます。

電話帳に登録：**2** または **3**

電話帳登録→P82

- 更新登録するときは、登録する電話帳を選択します。

着信音に設定：**4** ▶ **1** ~ **8**

- 「メモリ指定電話着信音」または「メモリ指定メール着信音」を選択したときは、電話帳を選択 ▶ **6** を押します。

着信画像に設定：**5** ▶ **1** ~ **3**

動画 / i モーションの編集

動画 / i モーションのサイズを変更したり、画像を切り出したりして編集できます。

- 次の動画 / i モーションは編集できません。また、ダウンロードした i モーションの符号化形式によっては編集できないことがあります。
 - ファイル制限が「あり」に設定されている動画 / i モーション（自端末で「あり」に設定した動画を除く）
 - 再生制限が設定されている i モーション
 - ASF形式の動画
- 編集した動画 / i モーションは元のデータが保存されていたフォルダに新しいデータとして保存されます。ただし、静止画として切り出したデータはマイピクチャの「カメラ」フォルダに保存されます。編集後にメールに添付した場合も同様です。

◆ 静止画をキャプチャ

位置を指定し、静止画として切り出します。

- 切り出した静止画の画像サイズは、再生時の表示サイズになります。

1 **MENU** **5** **4** ▶ フォルダを選択 ▶ 動画 / i モーションを選択

2 切り出す位置で **MENU** **5** ▶ **6** 【保存】

- 6** を押すと、再生を再開します。

メールに添付：切り出す位置で **MENU** **5** ▶ **8** 【作成】

- ファイルサイズが90Kバイト以内の場合は、本文内への貼り付け確認画面が表示されます。

◆ 動画 / i モーションの選択切り出し

先頭から指定した位置まで切り出します。

- ファイルサイズが11K~2048Kバイトの動画 / i モーションを編集できます。

1 **MENU** **5** **4** ▶ フォルダを選択 ▶ 動画 / i モーションにカーソル ▶ **MENU** **4** **1**

再生時間の下に **6** が表示されます。

- テロップ（テキスト）が含まれるデータを切り出すと、テロップ（テキスト）は削除されます。

2 [開始] ▶ 切り出す位置で [終了]

現在のファイルサイズ／
最大ファイルサイズ

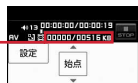

[CLR] : やり直す

- 500Kバイトより大きいファイルのときは、[MENU]を押して「メール添付用 (小)」を選択すると500Kバイトで、「設定なし」を選択すると最大サイズより約1000バイト小さいファイルで切り出せます。2048Kバイトのファイルのときは、[MENU]を押して「メール添付用 (大)」を選択すると2047Kバイトで切り出せます。
- [OK]を押さずに最後まで切り出したときは、終点がファイルの最大サイズより約1000バイト小さい位置に設定されます。

3 表示名を入力 (36文字以内) ▶ [OK] 【保存】

再生: [OK] 【再生】

メールに添付: [OK] 【作成】

◆ サイズ切り出し

先頭から指定したファイルサイズまで切り出します。

- ファイルサイズが11K~2048Kバイトの動画 / i モーションを編集できます。

1 [MENU] [5] [4] ▶ フォルダを選択 ▶ 動画 / i モーションにカーソル ▶ [MENU] [4] [2]

- テロップ (テキスト) が含まれるデータを切り出すと、テロップ (テキスト) は削除されます。

2 切り出すサイズを入力

- 500Kバイトより大きいファイルのときは、[MENU]を押して「メール添付用 (小)」を選択すると500K、2048Kバイトのファイルのときは、[MENU]を押して「メール添付用 (大)」を選択すると2047Kが入力できます。

3 表示名を入力 (36文字以内) ▶ [OK] 【保存】

再生: [OK] 【再生】

メールに添付: [OK] 【作成】

コンテンツ移行対応の i モーションの移動

サイトから取得した著作権のある i モーションのうち、コンテンツ移行対応の i モーションをmicroSDカードに移動します。コピーはできません。

- コンテンツ移行対応の i モーションは、詳細情報のmicroSDへの移動が「可」または「可 (同一機種間)」の場合のみ移動できます。

1 [MENU] [5] [4] ▶ 「i モード」フォルダを選択 ▶ i モーションにカーソル ▶ [MENU] [5] [4] ▶ [1] ~ [3]

- 選択移動では選択操作 ▶ [OK] が必要です。

2 移動先のフォルダにカーソル ▶ [OK] 【確定】 ▶ 「はい」

- サブフォルダに保存する場合は、フォルダを選択 ▶ 移動先のサブフォルダにカーソル ▶ [OK] を押します。サブフォルダのないフォルダを選択すると、現在の位置に移動するかフォルダを作成するかを選択画面が表示されます。
- 選択移動または全件移動のときにコンテンツ移行対応以外の i モーションが含まれている場合は、暗号化コンテンツのみ指定先に移動する旨のメッセージが表示されます。「はい」を選択して移動すると、コンテンツ移行対応以外の i モーションはmicroSDカードの「動画」または「その他の動画」フォルダに保存されます。

✓お知らせ

- 作成したフォルダに移動すると、他のFOMA端末で認識できないことがあります。
- データの移動中にmicroSDカードを取り外したり、電源を切ったりしないでください。microSDカード内のすべてのコンテンツ移行対応データが利用できなくなる場合があります。



◆ FOMA端末または他のフォルダへの移動

microSDカードに保存したコンテンツ移行対応の i モーションを移動します。

- サイトから取得したり、microSDカードに移動したりしたときと同じFOMAカードを挿入している場合 (i モーションによってはさらに同一機種である場合) のみ移動できます。

1 [MENU] [6] [3] [1] [5] ▶ フォルダを選択 ▶ i モーションにカーソル ▶ [MENU] [3] ▶ [1] または [2]

2 ①～③ ▶ 「はい」

- 選択移動では選択操作 ▶  が、本体へ全件移動では認証操作が必要です。
- 他のフォルダへ移動では、フォルダにカーソル ▶  を押します。
- 本体へ移動した場合は、i モーション/ムービーの「i モード」フォルダに保存されます。

❖ microSDカードのコンテンツ移行対応の i モーションのフォルダについて

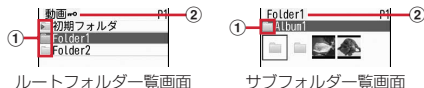

① フォルダ

: フォルダ : ホームフォルダ

- ピンクは初期フォルダです。データがないときは、淡いピンクで表示されます。水色は通常フォルダです。データがないときは、淡いグレーで表示されます。初期フォルダは、初めて「動画 」フォルダを表示したときに作成されます。フォルダ名は変更できません。

② フォルダ名

- 「動画 」はルートフォルダです。

本体のフォルダ一覧に切り替え：ルートフォルダ一覧で  

ホームフォルダに設定：フォルダにカーソル ▶  ▶ 「はい」

ホームフォルダに移動： 

ブルーレイディスクレコーダー連携

ブルーレイディスクレコーダー（以降BDレコーダー）に録画した番組を、FOMA端末内のmicroSDカードに保存します。

- FOMA端末とBDレコーダーを接続するには、FOMA 充電機能付USB接続ケーブル02（別売）またはFOMA USB接続ケーブル（別売）が必要です。
- 保存した録画番組は、microSDカードのマルチメディアのレコーダー番組に保存され、動画として再生できます。
- 対応機種については、ドコモのホームページをご覧ください。

1 USBモード設定を「microSDモード」に設定

USBモード設定→P320

2 BDレコーダーとFOMA端末をUSBケーブルで接続 ▶ BDレコーダーから動画を転送

- FOMA端末の接続方法については付属のCD-ROM内の「パソコン接続マニュアル」を、BDレコーダーの接続方法と転送方法についてはBDレコーダーの取扱説明書をご覧ください。

✓お知らせ





- USBケーブルを無理に引き抜こうとすると故障の原因となります。また、データ転送中にUSBケーブルを外すと、誤動作やデータ消失の原因となります。
- データ一覧でのサムネイル表示、FOMA端末への移動、メール送信、赤外線/iC送信などには対応していません。

マチキャラの表示

待受画面やメニュー画面などに設定するキャラクタを表示します。

• マチキャラを設定する→P102

1 MENU ⑤ ⑧

- フォルダの内容は次のとおりです。
 -  i モード：サイトからダウンロードしたマチキャラ
 -  プリインストール：お買い上げ時に登録されているマチキャラ
 -  マイフォルダ：他のフォルダから移動したマチキャラ
 - フォルダを追加すると表示されます。→P321
 -  i モードで探す：i モードサイトからマチキャラを探す→P182

2 フォルダを選択



サムネイル表示
「ひつじのしつじくん®」
©NTT DOCOMO

① 取得元

- プリインストール (i モード)
- i モードサイトからマチキャラを探す→P182

② ファイルの種類

- マチキャラ (上半分がグレー)：部分保存したマチキャラ
- FOMAカードのセキュリティ機能により使用不可

③ ファイル制限

- ファイル制限あり
- サムネイル表示のときは、ディスプレイ上部にカーソル位置のマチキャラの表示名、ディスプレイ下部にファイルサイズが表示されます。また、サムネイル表示できない場合は「② ファイルの種類」と同じデザインのアイコンが表示されます。

3 マチキャラを選択

- 部分保存したマチキャラを選択すると、ダウンロードの確認画面が表示されます。「はい」を選択するとダウンロードが開始されます。ダウンロードできないときは、部分保存したマチキャラは削除される場合があります。

◆ マチキャラの動作設定

マチキャラを表示するときの動作を設定します。

1 **MENU** **5** **8** ▶ **MENU** **5** ▶ **1** または **2**

- 「あり」にするとマチキャラ一覧でサムネイル表示になります。

キャラ電の表示

テレビ電話中にカメラ映像の代わりとして利用するキャラクタを表示します。

- テレビ電話中にキャラ電を利用する→P77

1 **MENU** **5** **9**

- フォルダの内容は次のとおりです。

- i モード：サイトからダウンロードしたキャラ電
- プリインストール：お買い上げ時に登録されているキャラ電
- マイフォルダ：他のフォルダから移動したキャラ電
- フォルダを追加すると表示されます。→P321

2 フォルダを選択



① 取得元

- プリインストール (i モード)

② ファイルの種類

- AFD/FOMA：AFD/FOMAカードのセキュリティ機能により使用不可

③ ファイル制限

- ファイル制限あり

3 キャラ電を選択

- 表示中は次の操作ができます。

⊗：拡大／等倍表示

1～**9**、**✂**：対応するアクションの実行

0：アクションの中止

☑：アクション一覧の表示

☑ (1秒以上)：全体アクションとパーツアクションの切り替え

- 現在のアクション種別は、画面の左下に次のアイコンで表示されます。

Action：全体アクション **Parts**：パーツアクション

テレビ電話をかける：キャラ電にカーソル▶**⊗** [番号入力] ▶電話番号を入力するか**☑** [電話帳] を押して電話帳から選択▶**⊗** [テレビ電話]

- 電話番号を入力して**MENU**を押すと、発信オプションを利用できます。→P67

テレビ電話代替画像に設定：キャラ電にカーソル▶**☑** [テレビ代替]

◆ キャラ電の動作設定

キャラ電を表示するときの動作を設定します。

1 **MENU** **5** **9** ▶ **MENU** **5** ▶ **各項目を設定** ▶ **📷** **【登録】**

表示サイズ：拡大表示するかを設定します。

照明点灯時間：再生中の照明の動作を設定します。「端末設定に従う」にすると、照明/キーバックライト設定の照明点灯時間設定（通常時）に従います。

メロディの再生

SMF形式やMFi形式のメロディを再生できます。

1 **MENU** **5** **5**

- フォルダの内容は次のとおりです。
 - i モード**：サイトやメールから取得したメロディ
 - プリinstツール**：お買い上げ時に登録されている着信音用メロディ → P426
 - メール添付メロディ**：お買い上げ時に登録されているメール添付用メロディ → P426
 - データ交換**：バーコードリーダーで読み取ったメロディ、microSDカードや外部機器から取り込んだメロディ、赤外線通信/iC通信で取得したメロディ
 - マイアルバム**：他のフォルダから移動したメロディ
- アルバムを追加すると表示されます。→ P321
- i モードで探す**：i モードサイトからメロディを探す → P182

2 フォルダを選択



① 取得元

- 📷/📷**：プリinstツール、メール添付メロディ/3Dサウンド対応
- 📧/📧**：i モード、メール/3Dサウンド対応
- 📄/📄**：データ交換/3Dサウンド対応
- 📍**：i モードサイトからメロディを探す → P182

② ファイルの種類

MFi/📷：MFi/FOMAカードのセキュリティ機能により使用不可
SMF/📷：SMF/FOMAカードのセキュリティ機能により使用不可

③ ファイル制限

🔒/🔒：ファイル制限あり/なし

microSDカードの一覧に切り替え：**📄** **【microSD】**

3 メロディを選択

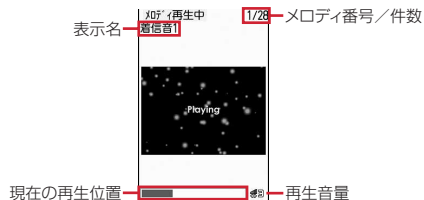

- 再生中は次の操作ができません。

- 🔊**、**🔊**：音量調整
- ⏮**、**⏭**（1秒以上）：前後のメロディ再生
- ⏪**、**⏩**：一覧画面に戻る

メールに添付：メロディにカーソル ▶ **📧** **【作成】**

◆ メロディを着信音に設定

メロディを着信音に設定します。

- 「メール添付メロディ」フォルダのメロディは着信音に設定できません。

1 **MENU** **5** **5** ▶ **フォルダを選択** ▶ **メロディにカーソル**

▶ **MENU** **2** ▶ **1** ~ **8**

- 「メモリ指定電話着信音」または「メモリ指定メール着信音」を選択したときは、電話帳を選択 ▶ **📇** を押します。

◆ メロディの動作設定

メロディを再生するときの動作を設定します。

1 [MENU] 5 5 ▶ [MENU] 7 ▶ 各項目を設定 ▶ [OK] [登録]

- ・イルミネーションパターンを「メロディ連動」にすると、複数の色で点滅します。イルミネーションカラーは設定できません。また、メロディによっては連動しない場合があります。
- ・再生位置を「ポイント再生」にすると、メロディの一部が再生されます。ただし、メロディによっては対応していない場合があります。
- ・再生画面背景を「選択」にすると、画像フォルダに保存されている画像を選択できます。
- ・ステレオ・3Dサウンドの設定は、イヤホンマイク（別売）などの利用時のみ有効です。また、ステレオ効果設定のメロディにも反映されます。

microSDカードについて

撮影した静止画や動画、メロディなどのデータをmicroSDカードに保存したり、電話帳やスケジュールなどのデータをバックアップしたりできます。また、外部機器で作成した動画をmicroSDカードに保存してFOMA端末で再生したり（→P442）、FOMA端末内のmicroSDカードをドライブとして認識させ、パソコンからデータを操作したりできます（→P320）。

- ・別途microSDカードが必要です。お持ちでない場合は、家電量販店などで買い求めいただけます。
- ・初期化されていないmicroSDカードは、本FOMA端末で初期化してから使用してください（→P319）。なお、他のFOMA端末やパソコンなどで初期化したmicroSDカードや、初期化を中断したmicroSDカードの動作は保証できません。
- ・microSDカードを初期化すると、保存されているデータはすべて消去されますのでご注意ください。
- ・microSDカード内のデータは、コンテンツ移行対応のi モーションを除き、待受画面や着信音、着信画像などに設定できません。

- ・F-01Bでは市販の2GバイトまでのmicroSDカード、16GバイトまでのmicroSDHCカードに対応しています（2009年10月現在）。microSDカードの製造メーカーや容量など、最新の動作確認情報については、i モードから「@Fケータイ応援団」サイト（→P325）の「メモリーカード対応情報」をご覧ください。パソコンから次のホームページをご覧ください。FMWORLD (<http://www.fmworld.net/>) →携帯電話→microSD対応状況、microSDHC対応状況
掲載されているmicroSDカード以外については、動作しない場合がありますのでご注意ください。なお、掲載されている情報は動作確認の結果であり、すべての動作を保証するものではありませんので、あらかじめご了承ください。

◆ microSDカード使用時の注意事項

- ・microSDカードを取り付けているFOMA端末に落下などの強い衝撃を与えないでください。データが壊れる場合があります。
- ・microSDカードにラベルやシールを貼らないでください。
- ・データのコピー中、移動中、バックアップ/復元中、削除中、microSDカードの初期化中、情報更新中、カードチェック中は、データ転送モード（圏外と同じ状態）になります。
- ・パソコンなど他の機器で書き込み保護されたmicroSDカードは、データの保存や削除、初期化などができません。
- ・パソコンなど他の機器からmicroSDカードに保存したデータは、FOMA端末で表示、再生できない場合があります。また、FOMA端末からmicroSDカードに保存したデータは、他の機器で表示、再生できない場合があります。
- ・ファイルサイズが2Gバイトを超えるデータは利用できません。
- ・microSDカードによっては、保存した動画に乱れが発生する場合があります。
- ・microSDカードに保存したデータは、パソコンなどにバックアップするなどして別に保管してくださるようお願いいたします。万が一、保存されたデータが消失または変化しても、当社としては責任を負いかねますので、あらかじめご了承ください。

◆ microSDカードの取り付けかた／取り外しかた

- 必ず電源を切り、電池パックを取り外してから行ってください。→P55
- microSDカードスロットには、microSDカード以外は挿入しないでください。また、傷や変形、ゴミの付着などがあるmicroSDカードは取り付けないでください。故障の原因となります。
- microSDカードは挿入方向に注意して正しく取り付けてください。正しくない向きに挿入するとmicroSDカードやスロットの破損、または抜き取れなくなる恐れがあります。また、正しく取り付けしていない状態では、データのコピーやバックアップなどの操作ができません。
- microSDカードの金属端子部分に触れないようにご注意ください。
- 取り付け／取り外しを行うときに、microSDカードが飛び出す場合がありますのでご注意ください。

■ 取り付けかた

microSDカードの金属端子面を下にしてスロットにゆっくり差し込み (❶)、
「カチッ」と音がするまでさらに差し込みます。

■ 取り外しかた

microSDカードの中央を❷の方向に軽く押し、飛び出したmicroSDカードを
❸の方向にまっすぐ引き出します。

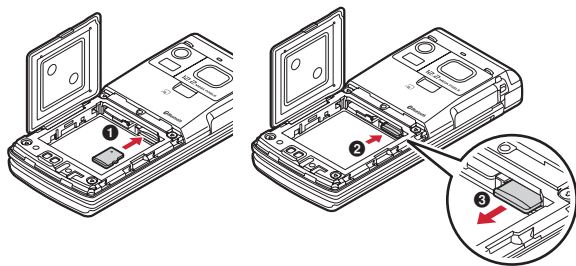

◆ microSDカードのフォルダ構成

FOMA端末からmicroSDカードにデータを移動／コピーしたり、撮影した静止画などを直接microSDカードに保存したりすると、ファイルに対応したフォルダが自動的に作成されます。パソコンなどで表示した場合のフォルダ構成とファイル名は次のとおりです。

パソコンなどからデータを保存するときは、このフォルダ構成とファイル名に従ってください。また、保存後にFOMA端末で情報更新する必要があります。
→P319

- パソコンなどでフォルダ名を変更したり、管理用データのファイル名を変更／削除したりすると、FOMA端末でデータを正しく表示、再生できなくなります。
- 最大保存件数はmicroSDカードの容量などにより少なくなります。
- フォルダ名とファイル名の規則は次のとおりです。使用する文字は「*」を除きすべて半角、英字は大文字のみです。
「a」英数字、_ (アンダーバー)
「xxx」001～999 (「xxxFJDCF」のみ100～999) の3桁の数字
「xxxx」0001～9999の4桁の数字
「xxxxx」00001～65535の5桁の数字
「zzz」001～FFFの3文字の英数字 (16進数)
「*」任意の文字列

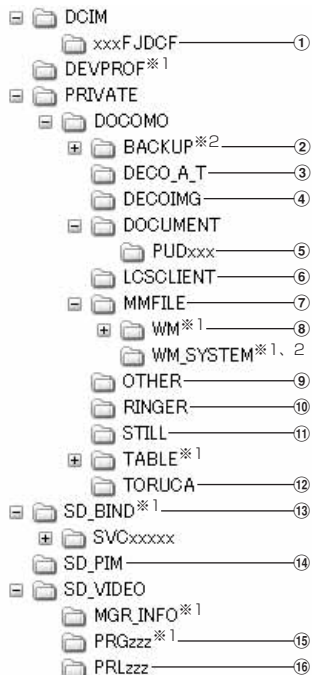

※1 管理用データが含まれています。変更/削除しないでください。

※2 隠しフォルダです。パソコンの設定によっては表示されません。

① マルチメディアのマイピクチャ (撮影した静止画、DCF規格のJPEG、GIF)

ファイル名: aaaaxxxx.JPG/GIF 最大保存件数: 9999件

② バックアップ

③ デコメアニメ®テンプレート

ファイル名: DEATxxxx.VGT 最大保存件数: 9999件

④ マルチメディアのデコメ®絵文字

ファイル名: DIMGxxxx.JPG/GIF 最大保存件数: 9999件

⑤ マイドキュメント (PDFデータ)

ファイル名: *.PDF 最大保存件数: 999件

- 拡張子を含めて半角64文字までのロングファイルネーム形式に対応しています。ファイル名の重複などがあると、「PDFDCxxx.PDF」の形式に変更されることがあります。

- 拡張子が「PDF」以外のファイルも保存されます。拡張子の意味は次のとおりです。

「\$DF」: ダウンロードに失敗したPDFデータ

「DDF」: i モードしおり情報やマーク情報などを管理するファイル

「JPG」: サムネイル表示用のファイル

⑥ 現在地通知先

ファイル名: LSCDCxxx.LSC 最大保存件数: 999件

- 全件コピーデータは1件のファイルとして保存されます。1ファイルで5件まで表示できます。

⑦ マルチメディアのその他の動画 (音声のみの動画 / i モーション)

ファイル名: MMFxxxx.3GP/ASF/MP4 最大保存件数: 9999件

- 拡張子が「3GP」「MP4」のファイルはMP4形式として扱われます。

- AAC形式の音楽データを保存できます。

⑧ マルチメディアのミュージック (WMA)

ファイル名: *.WMA 最大保存件数: 1000件

- ファイル名は最大94文字 (拡張子を含む) です。

- Windows Media Playerを使用して保存してください。保存後の情報更新は必要ありません。

⑨ その他 (Word、Excel、PowerPointのファイルなど)

ファイル名: aaaaaaaaa.aaa 最大保存件数: 999件

- ファイル名は8文字、拡張子は3文字 (Word2007、Excel2007、PowerPoint2007は4文字) です。

⑩ マルチメディアのメロディ

ファイル名: RINGxxxx.MID/MLD/SMF 最大保存件数: 9999件

⑪ マルチメディアのその他の画像 (DCF規格外のJPEG、GIFアニメーション、Flash画像)

ファイル名: STILxxxx.JPG/GIF/SWF 最大保存件数: 9999件

⑫ トルカ

ファイル名: TORUCxxx.TRC 最大保存件数: 999件

⑬ コンテンツ移行対応のデータ（マルチメディアの動画[※]、マルチメディアのミュージック（着うたフル[®]）、マルチメディアのMusic&Videoチャンネル、iアプリのデータ）

ファイル名：aaaaaaaa.SB1/SB2/SB4/aaa

最大保存件数：i モーション、着うたフル[®]は各1000件、i アプリのデータは1200件、Music&Videoチャンネルは99件

- ファイル名は1～8文字、拡張子は3文字以内です。
- Music&Videoチャンネルのチャプターファイルの場合、ファイル名は「CHAPTnnn.SB4」。nnnはチャプター番号です。

⑭ PIMの各フォルダ

ファイル名：PIMxxxx.VBM/VCF/VCS/VMG/VNT

最大保存件数：合計で9999件

- PIMデータ（電話帳、スケジュール、メール、テキストメモ、ブックマーク）の管理用に、拡張子が「PIM」のファイルも保存されます。
- 全件コピーデータは1件のファイルとして保存されます。1ファイルで表示できる件数は、FOMA端末の最大保存件数（→P462）と同じです。

⑮ マルチメディアのワンセグ、マルチメディアのレコーダー番組（ワンセグのビデオ、ブルーレイディスクレコーダーで録画した番組）

ファイル名：MOVzzz.MAI/MOI/SB1/SD1/SG1、PRGzzz.PGI

最大保存件数：99件

⑯ マルチメディアの動画（動画 / i モーション）

ファイル名：MOLzzz.3GP/ASF/MP4 最大保存件数：4095件

- 拡張子が「3GP」「MP4」のファイルはMP4形式として扱われます。

FOMA端末⇔microSDカードでのデータやりとり

FOMA端末からmicroSDカード、microSDカードからFOMA端末にデータを移動 / コピーします。

- コンテンツ移行対応の i モーションの移動→P308
- ミュージックの音楽データの移動→P237
- Music&Videoチャンネルの保存した番組のmicroSDカードへの移動は、番組情報のmicroSDへの移動が「可」または「可（同一機種間）」の場合にできます。→P322「データのフォルダやアルバムへの移動」

- 次のデータは移動 / コピーができます。
 - 画像（パラパラマンガを除く）、デコメ[®]絵文字、動画 / i モーション、メロディ、PDFデータ（部分的にダウンロードしたものを除く）、トルカ（詳細含む）、デコメアニメ[®]テンプレート（microSDカードへの移動を除く）、Word、Excel、PowerPointファイル、ワンセグのビデオ（microSDカードへの移動 / コピーのみ）
- 次のデータはコピーができます。
 - 電話帳、スケジュール、メール、テキストメモ、ブックマーク、GPSの現在地通知先

◆ FOMA端末⇒microSDカードへの移動 / コピー

FOMA端末からmicroSDカードにデータを移動 / コピーします。

- FOMA端末外への出力が禁止されているデータ（自端末でファイル制限を「あり」に設定したデータや「データ交換」フォルダ内のデータを除く）は移動やコピーできません。
- microSDカードにワンセグ予約録画中 / ワンセグ録画中は、移動やコピーできません。

〈例〉画像を移動 / コピーする

1 **MENU** **5** **1** ▶ フォルダを選択 ▶ データにカーソル

2 **MENU** **5** ▶ **4** または **5**

- 一覧画面によってサブメニューの名称や項目番号は異なります。「移動 / コピー」▶「microSDへ移動」または「microSDへコピー」を選択してください。ワンセグのビデオ（本体）の一覧では「microSDへ移動」または「microSDへコピー」を、デコメアニメ[®]テンプレートの一覧では「microSDへコピー」を選択します。

3 **1** ~ **3** ▶ 「はい」

- 選択移動 / コピーでは選択操作 ▶ **6** が必要です。
- ワンセグのビデオ（本体）のコピーでは、**1** ~ **3** の選択は不要です。

✓お知らせ

- マイピクチャ、i モーション / ムービー、メロディ、ワンセグ、その他、デコメアニメ[®]テンプレートのデータを移動 / コピーすると、ファイル名がパソコンでデータを保存するときの決まりに従って変更されます。また、PDFデータによってはファイル名が変更されることがあります。→P314

- ・移動/コピーした静止画の実メモリサイズが、FOMA端末で表示されるサイズより大きくなる場合があります。この場合、microSDカードで表示されるサイズが実際のサイズです。
- ・ダビング10に対応している番組のビデオは9回目までコピーできます。10回目は移動のみ可能です。

◆ microSDカード⇒FOMA端末への移動/コピー

microSDカードからFOMA端末にデータを移動/コピーします。

- ・最大保存件数/領域を超えたとき(データBOX内のデータ) → P326

〈例〉マイドキュメントのデータを移動/コピーする

1 MENU 6 3 3

2 フォルダを選択 ▶ データにカーソル

- ・「マルチメディア」を選択したときは、データの種類を選択してからフォルダを選択します。

3 MENU 3 ▶ 1 または 2

- ・「トルカ」「デコメアニメテンプレート」を選択したときは、MENU 2 を押します。

4 1 ~ 3 ▶ 「はい」

- ・選択移動/コピーでは選択操作 ▶ [OK] が必要です。
- ・データはFOMA端末の次のフォルダに保存されます。
マイドキュメント、マルチメディアデータ：各データの「データ交換」
デコメ®絵文字：マイビクチャの「デコメ絵文字」の「顔文字・i 絵文字」
トルカ：「トルカフォルダ」
デコメアニメ®テンプレート：テンプレートの「デコメアニメ」
その他：その他の最上のフォルダ

◆ PIMデータや現在地通知先のコピー

PIMデータ(電話帳、スケジュール、メール、テキストメモ、ブックマーク)やGPSの現在地通知先をコピーします。

1 MENU 6 3 2 ▶ 1 ~ 7 ▶ データにカーソル
▶ MENU 1 ▶ 1 ~ 3

現在地通知先のコピー：MENU 6 3 6 ▶ フォルダを選択
▶ MENU 1 ▶ 1、2、5 のいずれか

- ・microSDカードに1件も保存されていない場合は操作できません。FOMA端末の現在地通知先一覧から操作してください。

本体へ追加コピー：microSDカードのデータをFOMA端末にコピーします。

本体へ上書コピー：FOMA端末の現在のデータを消去して、microSDカードの全件コピーデータをFOMA端末にコピーします。

microSDへ全件コピー：選択した種類の全てのデータを、1つにまとめてmicroSDカードに保存します。

2 認証操作 ▶ 「はい」

- ・1件データの「本体へ追加コピー」では、認証操作は不要です。
- ・電話帳をmicroSDカードに全件コピーしたときは、プロフィール情報のコピー確認画面が表示されます。
- ・FOMA端末の各データの一覧画面で次のサブメニューを選択しても、microSDカードに全件コピーできます。一覧画面ではmicroSDカードへ1件コピーもできます。

電話帳一覧、スケジュール帳：「データコピー/お預かり」

メモ一覧：「赤外線/iC/microSD」

メール一覧：「移動/コピー」▶「microSDへコピー」

ブックマーク一覧：「移動/microSD」▶「microSDへコピー」

現在地通知先一覧：「microSDへコピー」

✓お知らせ-

- ・電話帳をコピーしても、登録した動画/i モーションはコピーされません。静止画はコピーされますがFOMA端末以外では表示できません。1件コピーの場合はシークレット属性は解除されます。
- ・メールをコピーすると、i モードメールの保護は解除されます。また、メール本文を含め100Kバイトを超えた分の添付ファイルはコピーされません。
- ・スケジュールをコピーしても、連絡先やイメージ(画像)はコピーされません。また、全件コピーしてもワンセグの視聴/録画予約はコピーされません。
- ・現在地通知先を本体へ追加コピーする場合、FOMA端末の現在地通知先と同じ電話番号のデータは保存できません。
- ・他のFOMA端末で保存した全件コピーデータに、本FOMA端末の最大保存件数を超えるデータが含まれている場合、超過したデータは本体へコピーできません。

microSDカードのデータ表示

microSDカードに保存されているデータを表示したり、利用したりします。

- ・Music&Videoチャンネルの番組再生→P231

- ミュージックの音楽データの再生→P236
- バックアップデータの表示→P319
- ワンセグの表示→P333
- 他の機器でmicroSDカードのデータを変更、追加、削除したことによってFOMA端末でデータを正しく表示できなくなったときは、情報を更新してください。→P319

1 **MENU** **6** **3**

2 **1** ~ **9**

3 データの種類またはフォルダを選択

- 「動画」(コンテンツ移行対応の i モーション) のフォルダについて→P309

FOMA端末のフォルダ一覧に切り替え: **irex** **[本体]**

- マルチメディア (レコーダー番組を除く) やマイドキュメント、トルカ、その他のフォルダのみ操作できます。

4 データを選択

PIM、現在地通知先の全件コピーデータを表示: 全件コピーデータを選択

▶ **データを選択**

- 全件コピーデータのマークは、マークが後ろに重なったデザインで表示されます。

サムネイル表示とリスト表示の切り替え: **irex** **[切替]**

- マルチメディア (メロディ、レコーダー番組を除く) やマイドキュメントのデータのみ操作できます。

ページを指定してジャンプ: **irex** **[ジャンプ]**

- ページ番号を入力しないで **irex** を押すと1ページにジャンプします (コンテンツ移行対応の i モーション、レコーダー番組、i アプリのデータを除く)。

メールに添付: **irex** **[作成]**

- マルチメディア (コンテンツ移行対応の i モーション、レコーダー番組を除く)、電話帳、スケジュール、ブックマーク、マイドキュメント、トルカ、その他のフォルダのみ操作できます。

マルチメディア (コンテンツ移行対応の i モーション、レコーダー番組を除く)、マイドキュメントのデータを検索: **MENU** **5** ▶ **日付を入力**

▶ **irex** **[実行]**

PIMデータの検索: **MENU** **3** ▶ **日付を入力** ▶ **irex** **[実行]**

デコアニメ®テンプレートの検索: **MENU** **4** ▶ **日付を入力** ▶ **irex** **[実行]**

コンテンツ移行対応の i モーションを待受画面に設定: データにカーソル

▶ **MENU** **1** **1** ▶ **はい**

- 画像サイズによっては「等倍で設定」または「拡大で設定」を選択します。
- i アプリ待受画面が設定されているときは、続けて i アプリ待受画面解除の確認画面が表示されます。

コンテンツ移行対応の i モーションを着信音に設定: データにカーソル

▶ **MENU** **1** **2** ▶ **1** ~ **8** ▶ **はい**

- 「メモリ指定電話着信音」または「メモリ指定メール着信音」を選択したときは、電話帳を選択 ▶ 「はい」を選択します。

コンテンツ移行対応の i モーションを着信画像に設定: データにカーソル

▶ **MENU** **1** **3** ▶ **1** ~ **3** ▶ **はい**

動画 / i モーションの連続再生: **MENU** **6**

- 連続再生中は次の操作ができます。

irex、**irex**: 音量調整

irex: 一時停止 / 再生

irex / **irex**、**irex** (1秒以上): 前後の動画再生

irex: 連続再生停止

- 連続再生中にFOMA端末を閉じると再生中の動画 / i モーションのタイトルが背面ディスプレイに表示され、再生は継続されます。

✓お知らせ-----

- microSDカードに保存されているスケジュールは、設定した日時になってもアラームは鳴りません。
- microSDカードに保存されているトルカから詳細情報はダウンロードできません。
- コンテンツ移行対応の i モーションは、サイトから取得したり、microSDカードに移動したりしたときと同じFOMAカードを挿入している場合 (i モーションによってはさらに同一機種である場合) のみ再生できます。ただし、待受画面にmicroSDカードを利用する i アプリを設定している場合は、再生できないことがあります。
- 他の機種や異なるFOMAカードで利用していた i アプリのデータを表示すると、利用できない理由が表示されます。ソフト動作制限のみが「あり」のときは、i アプリをダウンロードすると利用できる場合があります。
- 電話帳の詳細画面のサブメニューから、基本情報や画像 / 名前表示切替の確認ができます。
- メールの詳細画面のサブメニューから、文字サイズの変更、メールアドレスの電話帳新規登録や更新登録、添付ファイルの表示 / 非表示やタイトル確認ができます。また、受信メールの場合は、返信や転送もできます。
- ブックマークの詳細画面のサブメニューから、URLのコピー、電話帳新規登録や更新登録ができます。

- 他のFOMA端末で保存した全件コピーデータに、本FOMA端末の最大保存件数を超えるデータが含まれている場合は表示できません。

FOMA端末のデータを一括バックアップ

電話帳、スケジュール、メール、テキストメモ、ブックマーク、設定項目のデータを一括してmicroSDカードにバックアップし、必要ときにFOMA端末に復元できます。

- データ量によっては、バックアップ/復元に時間がかかる場合があります。電池残量が十分であることを確認してから操作してください。
- バックアップ/復元をするデータがない場合は、バックアップ/復元はできません。
- 次の設定項目がバックアップ/復元されます。受信振り分け条件、送信振り分け条件、文字サイズ設定（メール閲覧）、署名設定（自動挿入、署名編集）、メール選択受信設定、受信・自動送信表示設定、メッセージ自動表示設定、メール受信添付ファイル設定、添付ファイル自動再生設定、エリアメール設定（受信設定、ブザー鳴動時間、マナー/公共モード時設定）、iモード問い合わせ設定、メモリ別着信拒否/許可、メモリ登録外着信拒否、発番号なし動作設定（非通知設定、公衆電話、通知不可能）、伝言メモ設定（ON/OFF、応答時間の変更）、リダイヤル、着信履歴、メール送信履歴、メール受信履歴、文字入力設定（単語登録、変換学習）、目覚まし
- 発番号なし動作設定が「着信拒否」以外に設定されている場合は、「設定解除」としてバックアップ/復元されます。

◆ microSDカードへのバックアップ

- バックアップは、データの上書き保存を行います。前回保存したバックアップデータは消去され、最新のバックアップデータのみ保存されますのでご注意ください。

1 MENU 6 3 8 1

2 「はい」▶ 認証操作

- 電話帳が登録されていない場合、操作3は不要です。電話帳に登録がないとプロフィール情報はバックアップされません。

3 「はい」または「いいえ」

- **●**または**CLR**を押して中断すると、前回バックアップしたデータは消去され、バックアップ途中のデータが保存されます。正しいバックアップデータを保存するにはもう一度バックアップ操作を行ってください。
- メモリ容量が足りない旨のメッセージが表示された場合は、不要なデータを削除するか、別の空き容量が多いmicroSDカードに取り付け直してから操作してください。

✓お知らせ

- 電話帳に登録した動画/i モーションはバックアップされません。静止画はバックアップされますが表示できません。
- i モードメールの保護は解除されます。また、メール本文を含め100Kバイトを超えた分の添付ファイルはバックアップされません。
- スケジュールの連絡先やイメージ（画像）はバックアップされません。また、ワンセグの視聴/録画予約はバックアップされません。

◆ FOMA端末に復元する

FOMA端末の電話帳、スケジュール、メール、テキストメモ、ブックマーク、設定項目のデータを消去して、バックアップデータを復元します。

- 復元を行うとFOMA端末の最新データが消去されますのでご注意ください。
- バックアップの途中で電源が切れるなどしてバックアップが中断した場合、バックアップデータを使って復元しないでください。バックアップ途中のデータがFOMA端末に復元される可能性があります。
- 本FOMA端末以外に設定項目のデータを復元すると、すべての設定情報が復元されない場合があります。

1 MENU 6 3 8 2 ▶ 「はい」▶ 認証操作

- **●**または**CLR**を押して中断すると、中断する前に処理されたデータがFOMA端末に復元されます。
- FOMA端末の空き容量が不足したり、バックアップデータに本FOMA端末では対応していないデータが含まれていたりすると、復元できないデータがあった旨のメッセージが表示されます。

◆ バックアップデータの表示

microSDカードに保存されている電話帳、スケジュール、メール、テキストメモ、ブックマーク、設定項目のバックアップデータを表示します。

1 [MENU] [6] [3] [8] [3] ▶ [1] ~ [8] ▶ [●] 【選択】 ▶ データを選択

- 設定項目はバックアップした日時のみ表示します。データは参照できません。

◆ バックアップデータの削除

microSDカードに保存されている電話帳、スケジュール、メール、テキストメモ、ブックマーク、設定項目のバックアップデータを削除します。

1 [MENU] [6] [3] [8] [4] ▶ 「はい」 ▶ 認証操作

microSDカードの管理

microSDカードの使用状況を確認したり、初期化や情報更新をしたりして管理します。

◆ microSDカードの使用状況確認

microSDカードの使用状況を確認します。

1 [MENU] [6] [3] ▶ [MENU] 【使用状況】

✓お知らせ

- 実際に使用できるmicroSDカードの容量は、表示される空き容量より少なくなります。
- 使用領域にはFOMA端末で認識できないデータの容量も含まれます。

◆ microSDカードの初期化

新しく購入したmicroSDカードをFOMA端末で使用するときや、すべてのデータを削除するとき初期化します。

- microSDカードの状態によっては、初期化できない場合があります。
- microSDカードを初期化すると、保存されているデータはすべて消去されますのでご注意ください。

1 [MENU] [6] [3] ▶ [●] 【初期化】 ▶ 「簡易初期化」または「完全初期化」

簡易初期化：データ管理領域のみを初期化します。必要最小限の処理を行うことで、初期化の時間を短縮する方法です。保存されているデータはすべて消去されます。microSDカードが一度初期化済みで、microSDカードに問題がない場合のみ実行してください。

完全初期化：データ管理領域とデータ領域の両方を初期化します。保存されているデータはすべて消去されます。新しく購入したmicroSDカードを初期化するときなどに実行してください。

2 認証操作 ▶ 「はい」

◆ microSDカードの情報更新

他の機器でmicroSDカード内のデータを変更、追加、削除したことによって、FOMA端末でデータを正しく認識できなくなったときに実行します。

- 情報更新を行うとデータの表示名が次のように変更されます。
 - 「マイピクチャ」「その他の画像」「デコメ絵文字」「デコメアニメテンプレート」のデータは、ファイル名と同じ名称に変更されます。
 - 「メロディ」「動画」「その他の動画」「マイドキュメント」「トルカ」のデータは、タイトルと同じ名称に変更されます。タイトルが存在しないときはファイル名と同じ名称（トルカの場合は「無題」）に変更されます。
 - 「現在地通知先」の1件データは、通知先名と同じ名称に変更されます。通知先名が存在しないときは表示されません。
 - 「その他」のデータは、ファイル名に拡張子を追加した名称に変更されません。
- 「動画」フォルダ内に音声のみの動画／i モーションが保存されている場合に情報更新を行うと、音声のみの動画／i モーションは一覧に表示されなくなります。情報更新を行う前に「動画」内の音声のみの動画／i モーションをFOMA端末で移動するか、またはパソコンなどでmicroSDカードのPRIVATE¥DOCOMO¥MMFILEの直下、あるいはMMFILE内のMUDxxx (xxxは001~999) にファイル名を変更して保存しておくことをおすすめします。

1 [MENU] [6] [3] ▶ [iα] 【情報更新】 ▶ データの種類を選択 ▶ [●] 【情報更新】 ▶ 「はい」

✓お知らせ

- 「動画」[ミュージック]「ワンセグ」[レコーダー番組]「Music&Videoチャンネル」[i アプリのデータ]「バックアップ/復元」のデータは情報更新できません。
- microSDカードにデータが多い場合は、情報更新に時間がかかります。
- 他の機器でmicroSDカードにデータを保存した場合、FOMA端末で管理情報を作成するために必要な空き容量が不足し、microSDカードに保存したデータがFOMA端末で正しく表示できなくなることがあります。

◆ microSDカードのチェック

microSDカードのデータをチェックして修復します。

- microSDカードの状態によっては、データを修復できない場合があります。

1 MENU **6** **3** ▶ [カードチェック] ▶ 「はい」

◆ microSDパスワード設定

他人が不正にmicroSDカードを使用するのを防ぎます。

- microSDカードごとに1件、最大21件登録できます。
- microSDカードによっては本機能に対応していない場合があります。

1 MENU **8** **4** **0**

2 **1** ▶ 認証操作 ▶ 登録するパスワードを入力(半角16文字以内) ▶ (確認用) 欄に登録するパスワードを入力 ▶ **6** [登録] ▶ 「はい」 ▶ 「いいえ」

- パスワードマネージャーの登録→P373

パスワードの変更 : **2** ▶ 認証操作 ▶ 現在のパスワードを入力 ▶ 新しいパスワード欄に新しいパスワードを入力 ▶ 新しいパスワード(確認) 欄に新しいパスワードを入力 ▶ **6** [変更] ▶ 「いいえ」

- 本FOMA端末以外でパスワードを登録したmicroSDカードを取り付けている場合は、本FOMA端末でパスワードを登録した後に操作できます。

パスワードの削除 : **3** ▶ 認証操作 ▶ 「はい」 ▶ [OK]

- 本FOMA端末以外でパスワードを登録したmicroSDカードを取り付けている場合は、パスワードの入力画面が表示されます。microSDカードに登録したパスワードを入力し、**6**を押してください。

microSDカードの強制初期化 : **4** ▶ 認証操作 ▶ 「はい」

- microSDパスワードを含むすべてのデータが削除されます。
- 本FOMA端末以外でパスワードを登録したmicroSDカードを取り付け、本FOMA端末でパスワードが未登録の場合のみ操作できます。

◆ microSDカードにパスワードを設定すると

microSDカードを他の携帯電話に取り付けた場合はパスワード設定が必要です。パソコンやパスワード設定機能のない携帯電話などに取り付けた場合には、データの利用や初期化もできません。また、オールロック中、おまかせロック中、パーソナルデータロック中、開閉ロック中に、パソコンからmicroSDカードを利用できません。

USBモード設定

モードを変更すると、パソコンでFOMA端末内のmicroSDカードのデータを操作したり、データを転送したりできます。

- FOMA端末とパソコンを接続するには、FOMA 充電機能付USB接続ケーブルQ2(別売)またはFOMA USB接続ケーブル(別売)が必要です。
- Windows 2000、Windows XP、Windows Vistaに対応しています。

1 MENU **6** **2** **5**

2 モードを選択

通信モード : **1**

- パソコンと接続したパケット通信や64Kデータ通信、データ転送をするときに設定します。

microSDモード : **2**

- FOMA端末内のmicroSDカードをドライブとして認識させ、パソコンからデータを操作するときに設定します。

MTPモード : **3**

- Windows Media PlayerでmicroSDカードに音楽データを転送するときを設定します。→P233 [WMAファイルの保存]



3 「はい」

通信モード以外に設定すると、待受画面に次のアイコンが表示されます。microSDカードが挿入されていないときは、グレーで表示されます。

📁: microSDモード 📁: MTPモード

◆ パソコンとの接続方法

パソコンとの接続方法については、付属のCD-ROM内の「パソコン接続マニュアル」をご覧ください。なお、「microSDモード」「MTPモード」で利用する場合は、「パソコン接続マニュアル」にあるFOMA通信設定ファイルのインストールは不要です。

- パソコンとFOMA端末が接続されると、待受画面にが表示されます。を押してを選択すると、USBモード設定の画面を表示できます。このとき、パソコンでFOMA端末を接続すると自動的にデータ通信を行うように設定している場合は、「通信モード」以外に設定できないことがあります。
- microSDモード中またはMTPモード中は、ランプが緑色で点滅します。
- 通信モード中にドコモケータイdatalinkを使ってデータ転送を行っている場合は、データ転送モード（圏外と同じ状態）になります。

✓お知らせ

- USBケーブルを無理に引き抜こうとすると故障の原因となります。また、データ転送中にUSBケーブルを外すと、誤動作やデータ消失の原因となります。
- microSDモード中にパソコンからUSBケーブルを取り外すときは、パソコンの画面右下のタスクトレイのをクリックして、「USB大容量記憶装置デバイスードライブ (E:) *を安全に取り外します (または停止します)」をクリックし、「USB大容量記憶装置デバイスは安全に取り外すことができます。」が表示されることを確認してください。
※ ドライブに割り当てられる文字はパソコンのシステムにより異なります。

フォルダやアルバムの利用

フォルダやアルバムを追加して、データを分類できます。

- お買い上げ時に登録されている固定フォルダの削除やフォルダ名の変更はできません。ただし、その他のフォルダやフォルダ名の変更が、マイピクチャのデコメ絵文字の「顔文字・i絵文字」以外のフォルダは削除やフォルダ名の変更ができます。
- 「手書きスナップ」アルバムは、手書きスナップを作成すると表示されます。アルバムの削除はできますが、アルバム名の変更はできません。

◆ フォルダやアルバムの追加

- 次の一覧にフォルダが追加できます。
 - データBOXのMusic&Videoチャンネル、マイドキュメント、せかせえツール、マチキャラ、キャラ電、その他、マイピクチャのデコメ絵文字
 - microSDカードのマルチメディア（ミュージック、ワンセグ、Music&Videoチャンネル、レコーダー番組を除く）、マイドキュメント、トルカ、現在地通知先、デコメアニメ[®]テンプレート、その他
- データBOXのマイピクチャ、iモーション/ムービー、メロディの一覧にアルバムが追加できます。
- データBOXのマイピクチャは最大100個、その他は最大9個、それ以外はデータの種類ごとに最大10個ずつ追加できます。マイピクチャのデコメ絵文字フォルダは最大10個まで追加できます。microSDカードのマイピクチャは最大900個、動画は最大4095個、マイドキュメントは最大999個、それ以外はデータの種類ごとに最大1000個ずつ追加できます。

〈例〉マイピクチャのアルバムを追加する

1 MENU 5 1

2 MENU 1 (メロディのフォルダ一覧では MENU 2)

3 各項目を設定 ▶  [登録]

アルバム名：全角10（半角20）文字以内（マチキャラとキャラ電では最大10文字）でアルバムの名称を設定します。

- microSDカードの「動画」以外のフォルダでは、全角31（半角63）文字まで入力できます。

シークレット属性：プライバシーモード中（マイピクチャが「指定アルバムを非表示」のとき）に、アルバムを表示させるかを設定します。

- FOMA端末のマイピクチャ（デコメ絵文字を除く）、iモーション/ムービー、マイドキュメント、その他のみ設定できます。

◆ フォルダやアルバムの削除

フォルダやアルバムを削除します。

〈例〉マイピクチャのアルバムを削除する

1 MENU 5 1

2 アルバムにカーソル ▶ MENU 2 (メロディのフォルダでは MENU 3) ▶ 「はい」

- データが保存されているときは認証操作を行います。

❖ アルバム名やシークレット属性の変更

アルバム名やシークレット属性を変更します。

〈例〉マイピクチャのアルバム名やシークレット属性を変更する

1 MENU 5 1

2 アルバムにカーソル ▶ MENU 3 (メロディのフォルダでは MENU 4)

3 各項目を設定 ▶  [登録]

- その他のお買い上げ時に作成されているフォルダのシークレット属性は変更できません。

✓お知らせ

- microSDカードの「動画 」でフォルダを削除すると、次のように動作します。
 - 初期フォルダを削除すると、初期フォルダのサブフォルダとデータだけが削除されます。
 - ホームフォルダに設定されているフォルダを削除すると、初期フォルダがホームフォルダに設定されます。
 - 削除しようとしたフォルダ内に、コンテンツ移行対応の i モーション以外の無効なファイル（一覧画面に表示されないファイル）が存在すると、フォルダ内のコンテンツ移行対応の i モーションは削除されますが、フォルダは削除されません。この場合、microSDカードをパソコンなどから操作して、無効なファイルが格納されていない状態にしてから、もう一度フォルダを削除してください。

❖ データをフォルダやアルバムに移動/コピー

❖ データのフォルダやアルバムへの移動

作成したフォルダやアルバムにデータを移動します。

- 「プリインストール」[アイテム]「メール添付メロディ」フォルダに保存されているデータは移動できません。
- 「デコメ絵文字」フォルダに保存されているデータは、「デコメ絵文字」配下のフォルダ以外に移動できません。

〈例〉マイピクチャのデータを移動する

1 MENU 5 1 ▶ フォルダを選択

2 データにカーソル ▶ MENU 5 1

- 一覧画面によってサブメニューの名称や項目番号は異なります。「移動/コピー」（きせかえツールでは「移動」）▶「アルバムへ移動」または「フォルダへ移動」を選択してください。Music&Videoチャンネルの番組一覧、マチキャラ一覧、キャラ電一覧では「移動」を選択します。microSDカードの一覧画面では「移動/コピー」または「移動」▶「他のフォルダへ移動」を選択します。



「自動お預かり」アルバムに移動：データにカーソル ▶ MENU 5 6

「自動お預かり」アルバムに移動した画像を保存する。→P132

3 1 ~ 3

- 選択移動では選択操作 ▶  が必要です。

4 移動先のアルバムを選択 ▶ 「はい」

- コンテンツ移行対応のデータ microSDカードの「動画 」に移動するときは、移動先のフォルダにカーソル ▶  を押します。サブフォルダに保存する場合は、フォルダを選択 ▶ 移動先のサブフォルダにカーソル ▶  を押します。サブフォルダのないフォルダを選択すると、フォルダ作成の確認画面が表示されます。
- 「自動お預かりへ移動」では、移動先のアルバムの選択は不要です。

❖ データを固定フォルダに戻す

フォルダやアルバムに移動/コピーしたデータを元のフォルダやアルバムに戻します。

- Music&Videoチャンネル、マチキャラ、キャラ電、その他、マイピクチャのデコメ絵文字のデータ、microSDカードのデータは、固定フォルダに戻す操作はできません。

〈例〉マイピクチャのアルバムのデータを固定フォルダに戻す

1 MENU 5 1 ▶ アルバムを選択

2 データにカーソル ▶ MENU 5 2

- 一覧画面によってサブメニューの名称や項目番号は異なります。「移動/コピー」（きせかえツールでは「移動」）▶「フォルダへ戻す」を選択してください。

3 1 ~ 3 ▶ 「はい」

- 選択して戻す場合は選択操作 ▶  が必要です。

✓お知らせ

- 「デコメビクチャ」フォルダ内のバーコードリーダーで読み取った画像は「データ交換」フォルダに、それ以外は「iモード」フォルダに移動します。
- アルバムまたはフォルダ内でコピーしたデータは、コピー元のデータが保存されていた固定フォルダに移動します。

❖データのフォルダやアルバムへのコピー

マイビクチャ、i モーション/ムービー、マイドキュメントでは、データを同じアルバムまたはフォルダにコピーできます。microSDカードのデータの場合は他のフォルダにコピーできません。

- 次のデータはコピーできません。
 - 「プリインストール」フォルダのデータ
 - マイビクチャのバラバラマンガや「アイテム」フォルダの画像
 - 再生制限が設定されている i モーションやコンテンツ移行対応の i モーション
 - ファイル制限が「あり」に設定されているデータ（自端末で「あり」に設定したデータを除く）

〈例〉マイビクチャのデータをコピーする

1 **MENU** **5** **1** ▶ フォルダを選択

2 データにカーソル ▶ **MENU** **5** **3**

コピー元のデータと同じアルバムまたはフォルダ内に保存されます。

- 一覧画面によってサブメニューの名称や項目番号は異なります。「移動/コピー」▶「コピー」を選択してください。microSDカードの一覧画面では「移動/コピー」▶「他のフォルダへコピー」▶**1**~**3**▶移動先のアルバムを選択▶「はい」を選択します。

❖アルバム再生

アルバム内のメロディをまとめて再生できます。

1 **MENU** **5** **5** ▶ アルバムにカーソル ▶ **MENU** **1**

- アルバム再生時は次の操作ができます。
 - (1秒以上) : 前後のデータ再生
 - : 音量調整
 - CLR** : 停止

詳細情報参照/変更

データの詳細情報を表示/変更します。

- Music&Videoチャンネルのチャプターの詳細、番組情報→P231
- ミュージック（音楽データ、うた文字）の詳細情報→P239

◆詳細情報参照

データの詳細情報を表示します。

〈例〉画像の詳細情報を表示する

1 **MENU** **5** **1** ▶ フォルダを選択

2 画像にカーソル ▶ **MENU** **3** **1**

- 一覧画面によってサブメニューの項目番号は異なります。「詳細情報」▶「参照」を選択してください。

◆詳細情報変更

データの詳細情報を変更します。

〈例〉画像の詳細情報を変更する

1 **MENU** **5** **1** ▶ フォルダを選択

2 画像にカーソル ▶ **MENU** **3** **2** ▶ 各項目を設定 ▶ **登録**

- 一覧画面によってサブメニューの項目番号は異なります。「詳細情報」▶「変更」を選択してください。

◆詳細情報の表示項目と変更可否一覧

詳細情報で表示される項目は次のとおりです。microSDカードのデータの場合は、FOMA端末で表示する詳細情報と内容が異なる場合があります。

表示名：FOMA端末で表示するタイトル

- デコメアニメ®テンプレートは全角10（半角20）文字以内、メロディは全角25（半角50）文字以内、ワンセグは50文字以内、それ以外は36文字以内で変更できます。
- microSDカードのデータでは、動画~~no~~は36文字以内、ワンセグは50文字以内、レコーダー番組は全角50（半角100）文字以内、それ以外は全角31（半角63）文字以内で変更できます。ただし、FOMA端末に移動/コピーすると、FOMA端末で表示名を変更するときの文字数の制限を超過した文字は削除されます。

タイトル*：データのオリジナルタイトル

・設定されていない場合はファイル名または「---」が表示されます。

ファイル名：メール添付時に表示されるファイル名

・画像、動画／i モーション、メロディのみ、半角英数字と「J」「j」「」で、36文字以内で変更できます。ただし、先頭に「J」は使用できません。

ファイル制限：メールに添付して送信した場合の、受信した相手の携帯電話から他の携帯電話への転送の制限

・画像、動画／i モーション、メロディのみ変更できます。ただし、Flash画像、ダウンロードしたデータやファイルサイズが2Mバイトより大きい動画などは変更できません。

microSD／本体への移動*：FOMA端末とmicroSDカード間の移動の制限

ファイル種別*／形式：ファイルの種別

・Flash画像では「---」と表示されます。

表示サイズ*：データの表示サイズ

実メモリサイズ (バイト)、消費メモリサイズ (バイト)：データのファイルサイズ、保存に利用するメモリサイズ

・PDFデータの場合は、i モードしおりやマーク情報を管理するファイルを含みます。

・同じデータでもFOMA端末とmicroSDカードでは、実メモリサイズが異なる場合があります。

保存日時／作成日時：データを保存／作成した日時

取得元：データの取得元

※ データの種類によっては表示されません。

■ きせかえツールで表示される項目

フォント情報：フォントの情報

■ 画像とキャラ電で表示される項目

コメント：データの説明など

・100文字以内で変更できます。

■ 画像で表示される項目

種類：画像の種類

メール添付サイズ (バイト)：メール添付可能なデータの添付時のサイズ

フレーム候補、スタンプ候補：フレーム、スタンプとして貼り付け可能か

・JPEGまたはGIF形式の画像のみ変更できます。ただし、「アイテム」フォルダの画像と合成した画像は「する」に変更できません。また、フレーム候補は画像サイズが480×960より大きい画像を、スタンプ候補は画像サイズが480×960以上の画像を「する」に変更できません。

・「する」にしても、画像は元のフォルダに保存され、「アイテム」フォルダには表示されません。

位置情報：位置情報が設定されているか

■ 動画／i モーションで表示される項目

作成者*1：作成者情報

コピーライト*1：著作権者名／公表年月日など

説明*1：データの説明

音：音声データの種別

映像：映像種別（コーデック）

品質：データのビットレート

着信音設定*2：着信音に設定可能か

・自端末で、撮影種別を「音声のみ」で撮影した動画や、撮影種別を「画像+音声」で撮影した画像サイズが320×240以下の動画、これらの動画から切り出した動画は「可」になります。

着信画面設定*2：着信画像に設定可能か

・自端末で撮影種別を「画像のみ」で撮影した動画や、その動画から切り出した動画は「可」になります。

再生制限：再生の制限

※1 256文字以内で変更できます。ただし、ASF形式の動画などデータによっては変更できません。

※2 コンテンツ移行対応のi モーションの場合、microSDカードでは「不可」でも、本体へ移動すると「可」になることがあります。

■ きせかえツールとマチキャラで表示される項目

取得状態：取得完了／ダウンロード未完了

■ 動画／i モーションとメロディで表示される項目

再生時間：データの再生時間

■ その他で表示される項目

拡張子：ファイルの拡張子

・FOMA端末では表示されません。

■ ビデオで表示される項目

放送局名、番組名：放送局、番組の名前

録画時間：録画した時間

コピー制御情報：コピー可否情報

・ビデオ（microSD）では表示されません。

データの削除

データを削除します。

- ミュージック（音楽データ、うた文字）の削除→P238
- マイピクチャ、メロディ、きせかえツールの「プリインストール」フォルダに保存されているデータは削除できません。

〈例〉マイピクチャのデータを削除する

1 MENU 5 1 ▶ フォルダを選択

2 データにカーソル▶ MENU 6 ▶ 1 ~ 3 ▶ 「はい」

- 1件削除ではカーソルを合わせたデータが削除されます。
- 選択削除では選択操作▶ [OK]が、全件削除では認証操作が必要です。
- 一覧画面によってサブメニューの項目番号は異なります。「削除」を選択して操作してください。microSDカードの一覧画面でも、サブメニューから「削除」を選択して操作できます。

✓お知らせ-----

- バラバラマンガを削除すると、構成している元の画像も削除されます。
- 待受画面や着信音などに設定しているデータを削除すると、各設定はお買い上げ時または標準の設定に戻ります。電話帳に設定されているデータを削除すると、着信音や発着信時の画面の設定に従って動作します。
- 既に設定されているマチキャラを削除すると「OFF」に設定されます。
- 既に設定されているきせかえツールを削除すると、そのきせかえツールが対応している項目の設定がお買い上げ時の状態に戻ります。
- お買い上げ時に登録されているデータを削除した場合は、「@Fケータイ応援団」のサイトからダウンロードできます。

【@Fケータイ応援団】(2009年10月現在)

i Menu→メニューリスト→ケータイ電話メーカー→@Fケータイ応援団

サイトアクセス用
QRコード



※ アクセス方法は予告なしに変更される場合があります。

データのソート

データを並べ替えます。

- ミュージック（音楽データ、うた文字）のソート→P238

〈例〉マイピクチャのデータを並べ替える

1 MENU 5 1 ▶ フォルダを選択

2 MENU 7 ▶ 各項目を設定▶ [OK] [登録]

- 一覧画面によってサブメニューの項目番号は異なります。「ソート」を選択してください。

対象：並べ替えの方法を選択します。項目はデータにより異なります。

- 「表示名」にすると、Unicode順でソートされます。50音順にならない場合があります。
- 「ファイル種別」にすると、順序が「昇順」の場合はWord→Excel→PowerPointの順でソートされます。
- 「取得元」にすると、順序が「昇順」の場合はプリインストール→iモード→カメラ→データ交換の順でソートされます。

順序：並び順を選択します。

FOMA端末のメモリ確認

メモリの使用量を確認します。

1 MENU 8 7 4 3

2 データの種類にカーソル

[OK]：単位の切り替え

- 「全体」は、データ全体で利用する共有領域の容量を示しています。

最大保存件数や保存領域を超えたとき

ダウンロードやデータを保存する際、最大保存件数（→P462）または共有の保存領域のサイズを超えたときは、画面の指示に従って保存されている不要なデータを削除してください。

microSDカードにデータを1件保存する際に、最大保存件数（→P314）を超えたときや空き容量が不足したときも同様に操作できます。

1 削除の確認画面で「はい」または「削除」

削除コンテンツ選択画面が表示され、削除が必要な容量と、各データの種類の使用容量が表示されます。microSDカードの場合は、削除が必要な容量または件数が表示されます。

- 本体の最大保存件数を超えたときは削除コンテンツ選択画面は表示されません。操作3へ進みます。
- 本体のデータを削除するときに、ワンセグのビデオ録画中（録画先が「本体」）の場合は、データを削除できない旨のメッセージが表示されます。「はい」を選択するとワンセグ録画を停止しデータの削除が行えます。

2 データの種類を選択

3 フォルダを選択 ▶ ファイルを選択 ▶ 「はい」

- microSDカードの場合は選択操作 ▶  が必要です。

赤外線通信／iC通信の利用

赤外線通信機能が搭載された他のFOMA端末や携帯電話、パソコンなどとデータの送受信をしたり、iC通信機能が搭載された他のFOMA端末とマークを重ね合わせてデータの送受信をしたりします。また、赤外線通信やiC通信に対応したiアプリを利用することもできます。

- Bluetooth通信、パソコンと接続したバケット通信、64Kデータ通信、データ転送は同時に使用できません。
- 赤外線通信中やiC通信中は、データ転送モード（圏外と同じ状態）になります。
- FOMA端末の赤外線通信機能はIrMC™規格1.1に準拠しています。ただし、相手の端末がIrMC™規格1.1に準拠していても、データの種類によっては送受信できない場合があります。

◆ 赤外線通信／iC通信を行うには

- 赤外線通信の通信距離は約20cm以内、赤外線放射角度は中心から15度以内です。また、データの送受信が終わるまで、FOMA端末を相手側の赤外線ポート部分に向けたまま動かさないでください。
- iC通信時は、送信側と受信側のマークを約1cm以内に重ね合わせてください。また、データの送受信が終わるまで重ねたまま動かさないでください。

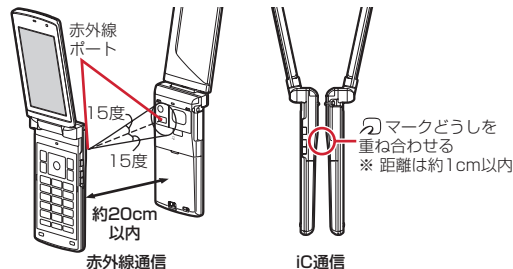

▼お知らせ

- ・iC通信で☺マークを重ね合わせるとき、FOMA端末に強い衝撃を与えないください。
- ・iC通信で☺マークを重ね合わせても通信が開始されない場合は、重ねる位置を5～10mm程度ずらしてください。
- ・直射日光が当たる場所や蛍光灯の真下などでは、赤外線通信ができない場合があります。
- ・相手の端末によっては、データの送受信がしにくい場合があります。

赤外線送信/iC送信

データを1件ずつ送信する方法と、データの種類ごとにまとめて送信する方法があります。

- ・送信できるデータは次のとおりです。
プロフィール情報、電話帳、スケジュール、受信/送信/未送信メール、テキストメモ、Bookmark、トルカ、現在地通知先、画像[※]、動画[※]、メモディ[※]、ドキュメント(PDFデータ)[※]、デコメアニメ[※]テンプレート[※]
※ iC全件送信には対応していません。

◆ 赤外線1件送信

赤外線通信でデータを1件送信します。

〈例〉電話帳を1件送信する

1 [Q] ▶ 電話帳検索 ▶ 電話帳にカーソル ▶ MENU [8] [1] ▶ 「はい」

- ・一覧画面によってサブメニューの名称や項目番号は異なります。「赤外線送信」を選択して操作してください。画面によっては「赤外線/iC送信」「赤外線/iC/microSD」「赤外線/iC/BT送信」のいずれかを選択してから「赤外線送信」を選択します。現在地通知先一覧では「赤外線送信」▶「送信」を選択します。

プロフィール情報を送信：MENU [0] ▶ MENU [赤外線] ▶ 「はい」

◆ iC1件送信

iC通信でデータを1件送信します。

〈例〉電話帳を1件送信する

1 [Q] ▶ 電話帳検索 ▶ 電話帳にカーソル ▶ MENU [8] [3] ▶ 「はい」

- ・一覧画面によってサブメニューの名称や項目番号は異なります。「iC送信」を選択して操作してください。画面によっては「赤外線/iC送信」「赤外線/iC/microSD」「赤外線/iC/BT送信」のいずれかを選択してから「iC送信」を選択します。現在地通知先一覧では「iC送信」▶「送信」を選択します。

プロフィール情報を送信：MENU [0] ▶ [iC] [iC送信] ▶ 「はい」

◆ 赤外線全件送信

選択した項目のデータをまとめて赤外線送信します。受信側で保存していたデータは消去され、送信したデータが保存されます。

- ・送信側と受信側で同じ認証パスワードを入力します。あらかじめ数字4桁の認証パスワードを決めておいてください。

1 MENU [6] [2] [2] ▶ 送信する項目を選択 ▶ 認証操作 ▶ 4桁の認証パスワードを入力 ▶ 「はい」

◆ iC全件送信

選択した項目のデータをまとめてiC送信します。受信側で保存していたデータは消去され、送信したデータが保存されます。

- ・送信側と受信側で同じ認証パスワードを入力します。あらかじめ数字4桁の認証パスワードを決めておいてください。

1 MENU [6] [2] [3] ▶ 送信する項目を選択 ▶ 認証操作 ▶ 4桁の認証パスワードを入力 ▶ 「はい」

▼お知らせ

〈1件送信/全件送信共通〉

- ・FOMA端末外への出力が禁止されているデータは送信できません(自端末でファイル制限を「あり」に設定したデータや「データ交換」フォルダのデータを除く)。
- ・受信側の端末によっては対応していないデータが受信できなかったり、登録できない項目が破棄されたりします。
- ・絵文字を入力したデータをiモード端末以外に送信すると、正しく表示されない場合があります。また、受信側がiモード端末であっても絵文字2の対応機種でない場合は、絵文字2が正しく表示されないことがあります。
- ・電話帳に登録した動画/iモーションは送信できません。

- スケジュールの誕生日やワンセグの視聴／録画予約、i スケジュールは送信できません。ただし、i スケジュール内の予定をスケジュールデータとして1件送信できます。
- メールの送信時、メール本文中に貼付されたi アプリが起動できるリンク項目は削除されます。また、受信側の端末によっては題名をすべて受信できない場合があります。
- トルカの送信時、IP（情報サービス提供者）の設定によっては、送信できない場合があります。また、受信側の端末によっては、トルカ（詳細）は受信できない場合があります。
- 画像、動画、PDFデータの表示名は全角9（半角18）文字以内で送信され、超過した文字は削除されます。
- PDFデータ送信時、部分保存したデータやダウンロードに失敗したデータは送信できません。

〈1件送信〉

- ファイルサイズが3Mバイトより大きい動画、i モードしおりやマーク情報を除いたファイルサイズが512Kバイトより大きいPDFデータは送信できません。

〈全件送信〉

- ファイルサイズが8Mバイトより大きい動画は送信できません。
- 電話帳送信時、プロフィール情報（自局電話番号を除く）も送信されます。また、電話帳グループのシークレット属性は解除され、各電話帳にシークレット属性が設定されて送信されます。
- 電話帳送信時、データ送受信設定の電話帳の画像送信が「なし」の場合、画像は送信されません。ただし、「あり」に設定していても、送信先の端末によっては画像が送信されない場合があります。

赤外線受信／iC受信

データを1件ずつ受信する方法と、データの種類ごとにまとめて受信する方法があります。

- 受信できるデータは次のとおりです。
プロフィール情報、電話帳、スケジュール、受信／送信／未送信メール、テキストメモ、Bookmark、トルカ、現在地通知先、画像^{*}、動画^{*}、メロディ^{*}、ドキュメント（PDFデータ）^{*}、デコメアニメ[®]テンプレート^{*}
^{*} iC全件受信には対応していません。
- 1件受信時、次のデータはお買い上げ時に登録されている以下のフォルダに保存されます。
メール：「受信BOX」「未送信BOX」「送信BOX」（メールによってはメール連動型i アプリ用のフォルダ）
Bookmark：「Bookmark」
トルカ：「トルカフォルダ」
画像：マイビクチャの「データ交換」（デコメ[®]絵文字は「デコメ絵文字」の「顔文字・i 絵文字」）
動画：i モーション／ムービーの「データ交換」
メロディ：メロディの「データ交換」
PDFデータ：マイドキュメントの「データ交換」

◆赤外線1件受信

赤外線通信でデータを1件受信します。

1

2 ▶ 「はい」 ▶ 送信側でデータを1件送信 ▶ データ受信後に「はい」

◆iC1件受信

iC通信でデータを1件受信します。

1 送信側でデータを1件送信 ▶ 受信側を待受画面にして  マークを重ね合わせる ▶ データ受信後に「はい」

◆ 赤外線全件受信

データの種類ごとにまとめて赤外線受信します。受信側で保存していたデータは削除され、受信したデータが保存されます。

- 送信側と受信側で同じ認証パスワードを入力します。あらかじめ数字4桁の認証パスワードを決めておいてください。



1 **MENU** **6** **2** **1**

2 **2** ▶ 認証操作 ▶ 4桁の認証パスワードを入力 ▶ 「はい」 ▶ 送信側でデータを全件送信 ▶ データ受信後に「はい」

◆ iC全件受信

データの種類ごとにまとめてiC受信します。受信側で保存していたデータは削除され、受信したデータが保存されます。

- 送信側と受信側で同じ認証パスワードを入力します。あらかじめ数字4桁の認証パスワードを決めておいてください。

1 送信側でデータを全件送信 ▶ 受信側を待受画面にして  マークを重ね合わせる ▶ 認証操作 ▶ 4桁の認証パスワードを入力 ▶ 再度  マークを重ね合わせる ▶ データ受信後に「はい」

✓お知らせ

〈1件受信／全件受信共通〉

- iC受信では、他の機能が起動しているとデータを受信できません。必ず待受画面で受信してください。
- FOMA端末で表示・再生できないサイズのデータ、および次のデータは受信できません。
 - 1件受信時、ファイルサイズが3Mバイトより大きい動画
 - 全件受信時、ファイルサイズが8Mバイトより大きい動画
 - 1件受信時、iモードしおりやマーク情報を除いたファイルサイズが512Kバイトより大きいPDFデータ
- FOMA Fシリーズ以外の端末から画像、動画、メロディを受信したとき、メモとして登録される場合があります。
- 受信するデータの種類や件数によって受信時間は異なります。データ容量が大きい場合や件数が多い場合は、受信に時間がかかることがあります。
- 保存するデータのサイズによっては、受信できる件数がFOMA端末の最大保存件数、登録件数より少なくなる場合があります。

〈1件受信〉

- プロフィール情報は電話帳に保存されます。
- 電話帳受信時は、10番以降の最も小さい空きメモリ番号に割り当てられます。空きがないときは、0～9が割り当てられます。

〈全件受信〉

- 受信側の保存データ（追加したフォルダやアルバムを含む）は削除され、受信したデータが保存されます。ただし、「プリインストール」フォルダ内のデータなど、データによっては削除されないものがあります。
- データはフォルダごと受信しますが、送信側の端末とは保存先フォルダが異なったり、フォルダ名やデータの並び順が変わったりする場合があります。また、送信側でデータが保存されていないフォルダは受信しません。
- 電話帳の全件受信時、プロフィール情報（自局電話番号を除く）も上書きされます。
- スケジュールとToDo（用件を管理するリスト機能）データの両方を全件受信した場合、スケジュールのみが保存されます。

赤外線リモコン機能

FOMA端末を赤外線リモコンとして利用できます。

- 各機器に対応した赤外線リモコン用のiアプリをダウンロードしてください。操作はiアプリによって異なります。
- プリインストールiアプリのGガイド番組表リモコンを起動すると、FOMA端末をテレビなどの赤外線リモコンとして利用できます。
- 赤外線リモコンに対応した機器でも操作できない場合があります。また、対応機器や周囲の明るさによって、通信動作に影響を受ける場合があります。
- リモコン操作をするには、FOMA端末の赤外線ポートを対応機器の赤外線受信部に向けてください。リモコン操作ができる角度は中心から15度、距離は最大で約4mです。ただし、操作する機器や周囲の明るさなどによって、操作できる角度と距離は変わります。

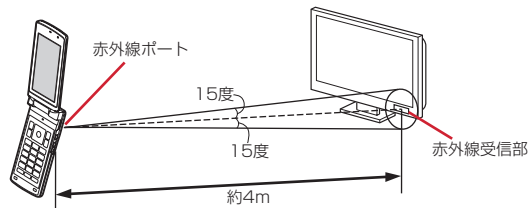

データ送受信設定

赤外線通信やiC通信、Bluetooth通信、パソコンと接続したデータ転送によるデータ送受信時の動作を設定します。

1 MENU [6] [2] [4] ▶ 各項目を設定 ▶ [OK] [登録]

- 自動認証を変更する場合は、認証操作が必要です。「あり」にしたときは、4～8桁の携帯側認証コードとパソコン側認証コードを入力▶ [OK] を押します。
- 自動認証を「あり」にすると、パソコンと接続したデータ転送時に認証コードを自動でやりとります。
- 電話帳の画像送信を「なし」にすると、電話帳の全件送信時に電話帳に登録した画像を送信しません。

PDFデータの表示 (マイドキュメント)

PDFデータを表示します。

1 MENU [5] [6]

- フォルダの内容は次のとおりです。
 - i モード：サイトやメールから取得したPDFデータ
 - プリインストール：お買い上げ時に登録されているPDFデータ
 - データ交換：microSDカードや外部機器から取り込んだPDFデータ
 - マイフォルダ：他のフォルダから移動したPDFデータ
- フォルダを追加すると表示されます。→P321
- シークレット属性を設定した場合は [] と表示されます。

2 フォルダを選択



① 取得元

- []：プリインストール []：i モード、メール []：フルブラウザ
- []：データ交換（データ交換で取得したメールに添付のデータ含む）

② ファイルの種類

- []/[]：PDFデータ/FOMAカードのセキュリティ機能により使用不可
- []：部分保存したPDFデータ
- []：ダウンロードに失敗したPDFデータ

③ ファイル制限

- []/[]：ファイル制限あり/なし
 - サムネイル表示のときは、ディスプレイ上部にカーソル位置のファイルの表示名、ディスプレイ下部にファイルサイズが表示されます。また、サムネイル表示できない場合は次のように表示されます。
 - []：ダウンロード後に表示していないか、サムネイル画像を取得できないPDFデータ
 - []：部分保存したサムネイルが表示できないPDFデータ
 - []：ダウンロードに失敗したPDFデータ
 - []：FOMAカードのセキュリティ機能により使用不可
- microSDカードの一覧に切り替え： [] [microSD]

3 PDFデータを選択

- パスワードが設定されたPDFデータを選択したときは、パスワードの入力画面が表示されます。
- ダウンロードに失敗したPDFデータを選択したときは、ダウンロードの確認画面が表示されます。
- ディスプレイ下部にはページ番号/総ページ数と表示倍率が表示されます。

メールに添付：PDFデータにカーソル▶ [] [作成]

※PDFデータ表示中の操作

表示中の基本的な操作は次のとおりです。

スクロール： [] (押し続ける)と連続スクロール)

ツールバーで操作： []▶ []▶ []▶ [] [選択]



- ツールバーにはダイヤルキーを押すと動作する機能がアイコン表示されます。機能説明には、カーソル位置のアイコンの機能とダイヤルキーの数字が表示されます。
- [CLR]を押すとツールバーの操作が無効になります。

ページ移動：MENU 1 ▶ 1 ~ 5

- 「指定のページ」を選択したときは、移動するページを入力して [OK] を押しします。

変更情報の保存：MENU 2 ▶ 「はい」

画面切り出し：MENU 3 ▶ 「はい」 ▶ 各項目を設定 ▶ [OK] [保存] ▶ 保存先を選択

- ガイド表示領域に [F4/F5] が表示された場合は、[iR] を押して [OK] を押しと、microSDカードの「その他の画像」フォルダに保存されます。
- 切り出した画像の画像サイズは、PDFデータが表示されている画面領域の大きくなります。また、メール添付やFOMA端末外への出力が可能かどうかは、PDFデータの設定に従います。

しおりを使った移動：MENU 4 1 ▶ しおりを選択

i モードしおりの利用：MENU 4 2 1

- i モードしおりを選択するとページが表示されます。
- サブメニューから情報の変更や i モードしおりの削除ができます。

i モードしおりの登録：登録するページでMENU 4 2 2 ▶ 情報を入力 (全角64 (半角128) 文字以内) ▶ [OK] [登録]

- ページごとに表示倍率や回転方向、表示範囲を記録します。PDFデータごとに最大10件登録できます。

マークの利用：MENU 4 2 3

- マークを選択するとページが表示されます。
- サブメニューからマークの削除ができます。

マークの登録：MENU 4 2 4

- マークを登録すると画面中央付近に [M] が登録されます。PDFデータごとに最大10件登録できます。

文字列検索：MENU 5 ▶ 文字列を入力 (全角8 (半角16) 文字以内) ▶ 各項目を設定 ▶ [OK] [検索]

- 一致した語が緑色で強調表示されます。MENU / [OK] を押しと前後の候補に移動、[CLR] を押しと元の表示に戻ります。[OK] を押しと、再び検索できます。

ガイド表示領域の表示切り替え：MENU 6 1

本体の傾きに合わせて表示：MENU 6 2 ▶ 1 ~ 3

表示モードを選択して拡大/縮小：MENU 6 3 ▶ 1 ~ 3

表示倍率を指定して拡大/縮小：MENU 6 4 ▶ 倍率を入力

表示の回転：MENU 6 5 ▶ 1 ~ 3

ページレイアウトの変更：MENU 6 6 ▶ 1 ~ 3

リンク機能の利用：MENU 6 7 ▶ リンク項目にカーソル

- リンク項目は青枠 (カーソル位置は赤枠) で囲まれます。[CLR] を押しと元の表示に戻ります。
- リンク機能→P183

スクロールバーなどの表示設定：MENU 7 ▶ 各項目を設定 ▶ [OK] [登録]

部分保存したPDFデータの全取得：MENU 8 ▶ 「はい」

詳細情報の表示：MENU 9

キー操作一覧の表示：MENU 0

- [CLR] を押しと元の表示に戻ります。
- i モード/フルブラウザの利用：[OK] [画面] ▶ 1 ~ 3

▼お知らせ

- 画像が多い場合など、PDFデータによっては表示に時間がかかる場合があります。また、対応していない形式や複雑なデザインなどを含む場合、正しく表示されないことがあります。
- PDFデータのセキュリティ設定によっては、画面を切り出す操作ができない場合があります。
- i モードしおりやマークを登録しても、パソコンなどでは表示できない場合があります。

◆PDFデータの動作設定

PDFデータの一覧でサムネイル表示にするかどうかを設定します。

1 MENU 5 6 ▶ MENU 6 ▶ 1 または 2

Word、Excel、PowerPointの表示

Word、Excel、PowerPointを表示します。

- パスワード入力が必要なファイルは表示できません。

1 MENU 5 0

- お買い上げ時はフォルダが1つ作成されています。フォルダは追加できます。→P321
- 追加したフォルダにシークレット属性を設定した場合は [L] と表示されます。

2 フォルダを選択



① 取得元

- ☺: i モード、フルブラウザ、メール
- ☺: データ交換（データ交換で取得したメールに添付のデータ含む）

② ファイルの種類

- ☺: Wordファイル ☺: Excelファイル ☺: PowerPointファイル
- ※ FOMA カードのセキュリティ機能により使用不可の場合は、マークの右下に☺が表示されます。

③ ファイル制限

- ☺: ファイル制限なし
- サムネイル表示のときは、ディスプレイ上部にカーソル位置のファイルの表示名、ディスプレイ下部にファイルサイズが表示されます。また、取得後に一度も表示していないか、FOMAカードのセキュリティ機能により使用不可の場合など、サムネイル表示できない場合は、「②ファイルの種類」と同じデザインのアイコンが表示されます。

microSDカードの一覧に切り替える: [IR] [microSD]

3 データを選択

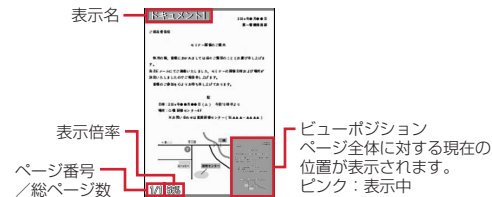

メールに添付: データにカーソル ▶ [OK] 【作成】

❖ Word、Excel、PowerPoint表示中の操作

表示中の基本的な操作は次のとおりです。

スクロール: ☺ (押し続けると連続スクロール)

キー操作一覧の表示: [HELP] [HELP]

- 表示した状態でキー操作できます。☺を押すと元の表示に戻ります。

ページ移動: [MENU] [1] ▶ [1] ~ [5]

- 「指定のページ」を選択したときは、移動するページを入力して☺を押しします。

文字列の検索: [MENU] [2] ▶ 文字列を入力 (全角16 (半角32) 文字以内) ▶ 各項目を設定 ▶ [OK] [検索]

- 一致した語が緑色で強調表示されます。[IR] / [OK]を押すと前後の候補に移動、[MENU]を押すと元の表示に戻ります。

表示倍率の指定: [MENU] [3] ▶ [1] ~ [3]

- 「倍率指定」を選択したときは倍率を入力します。全体表示時の倍率より小さく表示できません。

表示の回転: [MENU] [4] ▶ [1] ~ [3]

ガイド表示領域の表示切り替え: [MENU] [5]

表示設定: [MENU] [6] ▶ [1] または [2]

- ステータス (ページ番号 / 総ページ数と表示倍率) やタイトル (表示名) を表示するかどうかを設定します。データの表示を終了しても設定は保持されます。

ビューポジションの表示設定: [MENU] [7]

- データの表示を終了しても設定は保持されます。

モード設定: [MENU] [8]

- 「PCレイアウトモード」にするとパソコン用の画面サイズで、「ケータイモード」にするとFOMA端末のディスプレイの横幅に合わせて表示されます。

- Wordファイルのみ設定できます。

本体の傾きにに合わせて表示: [MENU] [9] ▶ [1] ~ [3]

✓お知らせ-----

- 画像が多い場合など、データによっては表示に時間がかかる場合があります。また、対応していない形式や複雑なデザインなどを含む場合、正しく表示されないことがあります。

◆ Word、Excel、PowerPointの動作設定

Word、Excel、PowerPointのデータ一覧でサムネイル表示にするかどうかを設定します。

1 [MENU] [5] [0] ▶ [MENU] [5] ▶ [1] または [2]

録画したビデオや静止画を見る

ワンセグで録画したビデオや静止画を表示します。

1 **MENU** **5**

- フォルダの内容は次のとおりです。
 - ビデオ (microSD)**: microSDカードに録画したビデオ
 - ビデオ (本体)**: FOMA端末に録画したビデオ
 - イメージ (本体)**: FOMA端末に保存した静止画 (JPEG形式の画像)

2 **1** ~ **3**

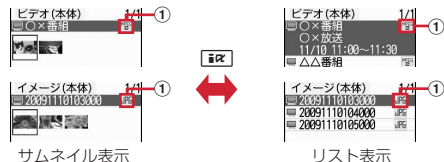

① ファイル形式

- MPEG (白) / (黄): MP2 (ビデオ) / 続き再生可能なMP2 (ビデオ)
 - JPG: JPEG形式の画像 (イメージ)
- サムネイル表示のときは、ディスプレイ上部にカーソル位置のファイルの表示名、ディスプレイ下部にビデオの録画日時やイメージの画像サイズ、ファイルサイズが表示されます。

3 データを選択

- 静止画を選択すると拡大されて表示され、ディスプレイ上部に表示名と画像番号/件数が表示されます。を押すと等倍表示になり、を押すと戻ります。また、またはを押すと前後の静止画に切り替えられます。
- 前回最後まで再生せず終了したビデオを選択すると、続きからの再生確認画面が表示されます。ただし、トータル時間が約15秒以内のビデオや、前回の再生時間が約5秒以内の場合には表示されません。
- 他のFOMA端末で録画した複数のファイルに分割されているビデオを選択すると、早送り/巻き戻し不可の確認画面が表示されます。

※ビデオの画面の見かた

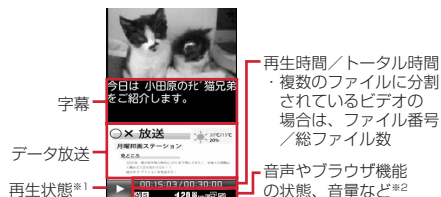

※1 再生状態により次のマークが表示されます。

- : 再生中
- : 一時停止中または再生完了
- / / : 低速/中速/高速で巻き戻し再生中
- : 1.3倍速で早送り再生中
- / / : 低速/中速/高速で早送り再生中

※2 ワンセグのユーザ設定で再生設定のCM自動スキップが「ON」のときは、が表示されます。
その他のマークの見かた→P217

※ビデオ表示中の操作

表示中の基本的な操作は次のとおりです。

スキップ: **MENU** **2** **1** ~ **3**

前後のビデオに切り替え: **MENU** **3** または **4**

番組情報の確認: **MENU** **5**

データ放送の利用: **MENU** **6** **1** ~ **7**

- 操作方法はワンセグ視聴と同じです。

動作の設定: **MENU** **7** **1** ~ **6**

- 操作方法はワンセグ視聴と同じです。

キー操作一覧の表示: **MENU** **8**

- 表示した状態でキー操作できます。を押すと元の画面に戻ります。

画面切り替え: **MENU** **9**

- 画面の切り替わりかたはワンセグ視聴と同じです。

✓お知らせ



- ワンセグのユーザ設定で再生設定のCM自動スキップが「ON」の場合は、次のような動作になります。
 - CMをスキップして再生します。ただし、一つのビデオ内で50件目以降のCMはスキップできません。
 - 録画時の放送波の受信状態や番組の編成、内容などにより、CMが正しく認識できない場合があります。
 - CM自動スキップ機能がない他のFOMA端末からmicroSDカードに保存したビデオの場合、CMをスキップできません。また、ビデオが正しく再生されない場合があります。
 - CM自動スキップ機能のある他のFOMA端末からmicroSDカードに保存したビデオの場合、CMをスキップできないことがあります。
 - マルチタスク中などは、ビデオのサムネイル表示で画像が正しく表示されない場合があります。



◆マイク付リモコン





マイク付リモコン F01 (別売) でビデオ再生中の操作ができます。

 : 一時停止^{*} / 再生

 (1秒以上) : ビデオの再生を終了

  : 音量調整

 (1秒以上) ^{*} /  (1秒以上) ^{*} : 早送り / 巻き戻し (停止中を除く)

 (▼方向へスライド) : , ,  のキー操作無効









 (▼と逆側へスライド) : キー操作無効を解除

^{*} データ放送サイトの全画面表示中は無効です。

◆録画した静止画の動作設定

ワンセグで録画した静止画を表示するときの動作を設定します。

- ビデオのデータ一覧の表示も本設定の一覧の画像表示に従います。

1        ▶ 各項目を設定 ▶  **【登録】**

一覧の画像表示 : データ一覧でサムネイル表示にするかを設定します。

タイトル表示 : 表示画面で表示名を表示するかを設定します。

番号表示 : 表示画面でフォルダ内での画像番号と件数を表示するかを設定します。

マルチアクセス	336
マルチタスク	336
クイック検索	336
自動電源 ON / OFF 設定	338
お知らせタイマー	338
目覚まし	339
アラーム自動電源 ON 設定	340
ワンタッチアラーム	
~大音量アラームを鳴らす~	340
スケジュール帳	341
待受ショートカット	
~よく使う機能をすばやく起動する~	346
セレクトメニュー	
~よく使う機能を登録する~	348
サイドキー長押し設定	348
簡易ライト	349
プロフィール情報登録	349
イミテーションコール	
~電話着信と通話中を装う~	350
待受中音声メモ	351
通話時間 / 通話料金	351
電卓	352
テキストメモ	353
辞典	354
ウォーキング / Ex カウンター	355
スイッチ付イヤホンマイク	356
Bluetooth 機能	358
フェムトセル機能	363

マルチアクセス

マルチアクセスとは、音声電話、iモード通信、データ通信など複数の通信を同時に使用できる機能です。

- マルチアクセスの組み合わせ→P439
- マルチアクセス中は各通信について通信用料がかかります。

〈例〉音声電話中にiモードに接続する

1 音声電話中に[MULTI] [2] [1]

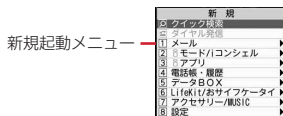

- サイト画面を表示したまま通話できます。
- [END]を押すと、表示中の機能が終了します。

マルチタスク

マルチタスクとは、複数の機能を同時に実行し、画面を切り替えながら操作できる機能です。

- 同時に実行できる機能は2つまでです。ただし、クイック検索、ダイヤル発信、プロフィール情報、使いたがガイド、辞典、マナーモード設定/解除、プライバシー設定/解除は、他の機能が2つ実行されていても起動できる場合があります。
- マルチタスクの組み合わせ→P440
- 横画面表示中に[MULTI]を押すと、一時的に縦画面表示に切り替わります。

〈例〉通話中にスケジュールを登録する

1 通話中に[MULTI] [7] [1] ▶ スケジュールを登録

- スケジュール画面を表示したまま通話できます。
- [END]を押すと、表示中の機能が終了します。
- [MULTI] ▶ [6] を押し「はい」を選択すると、実行中のすべての機能が終了します。

▼お知らせ

- 動画再生中、カメラ操作中、Flash画像再生中、ワンセグ視聴/録画中、Music&Videoチャンネルの番組やミュージックプレーヤーでの曲の再生中などに他の機能を起動したり操作したりするなど、同時に多くの機能を実行すると、画面がスムーズに動作しない場合や、再生中の音声が途切れる場合があります。
- ビューアスタイル時に操作する場合は、[MULTI]の代わりに[OK]を1秒以上押します。

◆マルチタスク切り替え

同時に実行している機能の画面を切り替えます。

〈例〉音声電話中画面からサイト画面へ切り替える

1 音声電話中に[MULTI] ▶ 「iモード」



- 画面切替メニューは、メニュー項目の名称と異なる場合があります。
- 画面切替メニュー表示中に[MENU]を押すと、新規起動メニューと画面切替メニューを切り替えられます。

クイック検索

待受画面や機能実行中に[Q]を押して、検索機能を利用できます。

- 実行中の機能によっては、検索結果を表示する機能と同時に起動できず、検索できない場合があります。→P440
- 文字をコピー/切り取りする操作の途中でも検索できます。→P176、371
- 検索のしかたや接続先の状態によっては、検索できない場合や正しく表示できない場合があります。

〈例〉フルブラウザ検索を利用する

1 [Q]

- 入力したキーワードを検索していない場合は、キーワードが入力された状態で表示されます。

2 ㊦でフルブラウザ検索に切り替え▶検索サービス選択欄を選択▶検索サービスを選択▶入力欄にキーワードを入力(全角128(半角256)文字以内)▶「検索」▶「はい」または「はい(以降非表示)」

フルブラウザが起動し、選択した検索サービスの検索結果画面が表示されます。



フルブラウザ検索画面

iモード検索: ㊦でiモード検索に切り替え▶入力欄にキーワードを入力(全角35(半角70)文字以内)▶「検索」

iモードが起動し、iモード検索の検索結果画面が表示されます。

・「i Menuに接続」を選択するとi Menuが表示されます。

地図(ロケーションリーダー)検索: ㊦で地図検索に切り替え▶カテゴリ選択欄を選択▶**1**~**5**▶「検索」

ロケーションリーダーが起動し、検索結果画面が表示されます。

・ロケーションリーダーについて→P255

・「フリーワード」を選択した場合は、入力欄にキーワードを入力(全角40(半角80)文字以内)します。

・地図(ロケーションリーダー)検索画面で**MENU** **2**を押すと、ロケーションリーダー以外の周辺検索アプリをクイック検索に設定できます。他の周辺検索アプリを設定すると、地図検索に切り替えるボタン(カテゴリ選択欄の上の表示)が「地図 ◀ロケーションリーダー」から「地図 ◀周辺検索」に変わります。

・「地図 ◀ロケーションリーダー」を選択すると、地図検索に切り替わります。「地図 ▶ロケーションリーダー」を選択すると、地図(ロケーションリーダー)検索に切り替わります。

地図検索: ㊦で地図検索に切り替え▶「地図 ◀ロケーションリーダー」▶入力欄にキーワードを入力(全角40(半角80)文字以内)▶「検索」
地図設定の地図選択で設定したGPS対応iアプリが起動し、検索結果画面が表示されます。

・GPS対応iアプリによっては、複数のキーワード(空白で区切って次を入力)で検索できます。

・「地図を見る」を選択すると地図設定の地図選択で設定したGPS対応iアプリが起動します。

使いたガイド検索: ㊦で使いたガイド検索に切り替え▶入力欄にキーワードを入力(全角35(半角70)文字以内)▶「検索」

使いたガイドが起動し、フリーワード検索の検索結果画面が表示されます。

辞典検索: ㊦で辞典検索に切り替え▶辞典選択欄を選択▶**1**~**3**▶入力欄にキーワードを入力(全角128(半角256)文字以内)▶「検索」

辞典が起動し、検索結果画面が表示されます。

電話帳検索: ㊦で電話帳検索に切り替え▶入力欄にキーワードを入力(半角9文字以内)▶「検索」

フリガナ検索の結果画面が表示されます。

・「他の方法で検索」を選択すると電話帳検索画面が表示されます。

メール検索(題名/本文): ㊦でメール検索に切り替え▶メール検索選択欄を選択▶**1**または**2**▶入力欄にキーワードを入力(全角128(半角256)文字以内)▶「検索」

条件に該当するメールが一覧で表示されます。

・複数のキーワード(空白で区切って次を入力)で検索できます。

・「高度な検索」を選択すると、より詳しい条件で検索できます。→P155

メール検索(電話帳): ㊦でメール検索に切り替え▶メール検索選択欄を選択▶**3**または**4**▶入力欄にキーワードを入力(半角9文字以内)▶「検索」

条件に該当するメールが一覧で表示されます。

検索機能の切り替え: キーワード入力後に㊦▶「検索」

・iモード検索、フルブラウザ検索、地図検索、使いたガイド検索、辞典検索が共通のキーワードとして、電話帳検索、メール検索(半角文字の題名/本文と電話帳フリガナ)が共通のキーワードとして切り替えられます。

キーワード履歴の利用: ㊦で検索する機能に切り替え▶**☑** **履歴**▶**1**~**5**▶「検索」

・iモード検索、フルブラウザ検索、地図検索、使いたガイド検索、辞典検索が共通の履歴として最大5件、電話帳検索、メール検索(半角文字の題名/本文と電話帳フリガナ)が共通の履歴として最大5件(ただし、メール検索(題名/本文)は全角文字の履歴も含む)記録されます。超過すると古いものから上書きされます。

・キーワード履歴を削除する場合は**MENU** **2**を押して「はい」を選択します。フルブラウザ検索から削除する場合は**MENU** **4**、地図(ロケーションリーダー)検索から削除する場合は**MENU** **3**を押します。

コピーした文字の貼り付け：☒で検索する機能に切り替え▶☒ [貼付]
▶「検索」

・電話帳検索、メール検索は貼り付けられません。

◆ 検索サービスの管理

クイック検索（フルブラウザ検索）の検索サービスを管理します。

・検索サービスは最大10件登録できます。

〈例〉検索サービスを追加する

1 ☒▶☒でフルブラウザ検索に切り替え

2 MENU [2]▶「はい」▶検索サービスを選択

タイトル名の変更：MENU [1]▶検索サービスにカーソル▶☒ [タイトル変更]▶タイトル名を入力（36文字以内）▶☒ [登録]

元のタイトル名に戻す：MENU [1]▶検索サービスにカーソル▶☒ [タイトル変更]▶「オリジナルに戻す」▶☒ [登録]

削除：MENU [1]▶検索サービスにカーソル▶MENU [2]▶「はい」

並び順の変更：MENU [1]▶検索サービスにカーソル▶MENU [3]または [4]

3 「保存」▶タイトル名を入力（36文字以内）▶☒ [保存]

・最大登録件数を超える場合は上書きの確認画面が表示されます。

自動電源ON/OFF設定

指定した時刻に自動的に電源を入れたり切ったりします。

1 MENU [8] [7] [1]

2 目的的操作を行う

自動電源ON設定：[2]▶各項目を設定▶☒ [登録]

自動電源OFF設定：[3]▶各項目を設定▶☒ [登録]

✓お知らせ

- ・自動電源OFF設定が「ON」でも、他の機能を利用中は電源が切れません。
- ・病院、医療機関、航空機の中など携帯電話の使用を禁止された所では、電源を切るだけでなく、自動電源ON設定を「OFF」にしてください。

お知らせタイマー

指定した時間が経過したことをタイマー音などでお知らせします。

1 MENU [7] [6]▶時間を入力（1～60分）▶☒ [開始]

カウントダウンが始まります。

- ・待受画面で時間を入力して☒を押しても開始できます。
- ・カウントダウン中にFOMA端末を閉じると、背面ディスプレイにタイマーが鳴るまでの残り時間が表示されます。
- ・カウントダウン中にCLRまたは☒を押すと、終了の確認画面が表示されます。

◆ 指定した時間が経過すると

ディスプレイに「お知らせタイマー 時間です」と表示され、音量設定の目覚まし音量でタイマーが鳴ります。また、パイプレータ設定の目覚まし鳴動時やイルミネーション設定の着信イルミネーションの電話着信に従って動作します。FOMA端末を閉じているときは、背面ディスプレイに「It'sTime 時間です」と表示されます。

- ・☒を押すと、タイマーが終了します。
- ・約1分間何も操作しない、☒と[TV]と☒以外のキーを押す、タッチ操作（→P52）、ダブルタップ（→P52）のいずれかを行うと、タイマーが停止します。

✓お知らせ

- ・通話中に指定した時間になると、警告音が鳴りタイマーの画面が表示されます。
- ・イミテーションコール通話中に指定した時間になると、タイマーは鳴らず、パイプレータが振動します。
- ・電話の発着信中、呼出中、切断中、64Kデータ通信の発着信中、データ転送モード中、赤外線リモコン使用中、ワンタッチアラーム鳴動中に指定した時間になると、操作や動作が終了した後、タイマーが動作します。
- ・ビューアスタイル時は、☒を押してタイマーを停止できません。

目覚まし

目覚ましを設定します。目覚ましが鳴った後、ワンセグが起動するように設定できます(目覚ましワンセグ)。

- 最大9件登録できます。

1 (1秒以上) ▶ ~

設定/解除：登録済みの目覚ましにカーソル▶  [設定/解除]

- 設定中は時刻の左にが表示されます。

2 各項目を設定

時刻：目覚ましを鳴らす時刻を入力します。

繰り返し：繰り返しを設定すると、目覚まし一覧のスヌーズの左にが表示されます。

- 「曜日指定」を選択したときは、「曜日選択」を選択し、曜日を選択してを押します。

メッセージ：全角7(半角14)文字以内で入力します。

スヌーズ：スヌーズ動作(約1分間鳴った後に停止する動作)を選択した時間の間隔で約30分間繰り返すかどうかを設定します。

3 で音設定画面に切り替え ▶ 各項目を設定

目覚まし音：「端末設定に従う」にすると、アラーム音の目覚まし音に従います。→P94

ミュージックの設定→P91

音量：「端末設定に従う」にすると、音量設定の目覚まし音量に従います。

4 でワンセグ設定画面に切り替え ▶ 各項目を設定

ワンセグ利用：「する」にすると、目覚ましが終了したとき、または停止(スヌーズ動作の停止中を含む)しているとき、ワンセグが起動します。

ワンセグ音量：「端末設定に従う」にすると、音量設定の目覚ましワンセグ音量に従います。

チャンネル：起動するチャンネルを設定します。

オフタイマー：選択した時間が経過すると、ワンセグが終了します。



5 でその他設定画面に切り替え ▶ 各項目を設定

バイブレータ：「端末設定に従う」にすると、バイブレータ設定の目覚まし鳴動時に従います。

イルミネーションパターン：「メロディ連動」にすると、複数の色で点滅します。イルミネーションカラーは設定できません。また、メロディによっては連動しない場合があります。

イルミネーションカラー：ランプの点灯色を設定します。







6 【登録】

- 目覚ましを設定すると、待受画面にまたは (スケジュールアラームも設定しているとき)が表示されます。

◆指定した時刻になると

ディスプレイにメッセージと時刻が表示され、設定に従って動作します。

FOMA端末を閉じているときは、背面ディスプレイに時刻が表示されます。

- を押すと目覚ましが終了します。ワンセグ利用が「する」の場合はワンセグが起動します。
- 約1分間何も操作しない、とと以外のキーを押す、タッチ操作(→P52)、ダブルタップ(→P52)のいずれかを行うと、目覚ましは停止またはスヌーズ動作になります。ワンセグ利用が「する」の場合はワンセグが起動します。
- スヌーズ動作で停止しているときは、ディスプレイに「スヌーズ中 Snooze」と表示され、ランプがゆっくり点滅します。
- 目覚まし停止中にまたはを押すと、目覚ましは終了します。スヌーズ動作で停止しているときはを押すと終了します。

✓お知らせ-----

- 目覚まし音に動画/i モーションを設定すると、目覚ましが動作するとき画面に動画/i モーションが表示されます。
- ワンセグの起動時に、指定した番組とは異なる番組が表示される場合があります。
- 目覚ましとスケジュールアラームを同じ日時に設定していると、目覚ましが鳴った後に続けてスケジュールアラームが通知されます。
- オリジナルマネーモード中は、目覚ましワンセグもオリジナルマネーモードの目覚まし音の設定に従います。
- 通話中、イミテーションコール通話中、電話の発着信中、呼出中、切断中、64K データ通信の発着信中、データ転送モード中、赤外線リモコン使用中、ワンタッチアラーム鳴動中に指定した時刻になった場合の動作は、お知らせタイマーと同じです。
- ビューアスタイル時は、を押して目覚ましを停止できません。

アラーム自動電源ON設定

電源を切っている目覚ましやスケジュール帳などで指定した時刻になると、自動的に電源が入りアラームが鳴るように設定できます。

1 [MENU] [8] [7] [1] [5] ▶ [1] または [2]

✓お知らせ

- 電池パックを外した場合など、電源を切る操作や自動電源OFF設定以外で電源が切れると、本機能は動作しません。
- 病院、医療機関、航空機の中など携帯電話の使用を禁止された所では、電源を切るだけではなく、本機能を「OFF」にしてください。

ワンタッチアラーム

本機能を有効にすると、FOMA端末を閉じた状態で \square または \square を1秒以上押し操作する機能が動作せず、大音量でアラームが鳴ります。

◆ワンタッチアラーム設定

ワンタッチアラームの動作を設定します。

1 [MENU] [7] [7] ▶ 各項目を設定 ▶ \square [登録]

ワンタッチアラーム設定：ワンタッチアラームを有効にするかどうかを設定します。

- ワンタッチアラーム設定を「OFF」にした場合は、操作2は不要です。音量：「ステップトーン」にすると、音量が次第に大きくなり約5秒で最大になります。

アラーム鳴動中着信動作：「着信優先」にすると、電話がかかってきたときワンタッチアラームの鳴動を終了し、着信の動作を行います。「着信拒否（アラーム継続）」にすると、アラームが鳴り続け、不在着信として記録されます。

2 [OK]

ワンタッチアラームを設定すると、待受画面に \square が表示されます。

◆ワンタッチアラームの起動

大音量アラームを鳴らします。

- FOMA端末を閉じた状態で操作してください。

1 \square （1秒以上）または \square （1秒以上）

アラームが鳴り、ランプが点滅し、バイブレータが振動します。

- 約10分間何も操作しないか、 \square 以外のいずれかのキーを押すと、ワンタッチアラームは終了します。

✓お知らせ

- 電源が入っていないとき、電池が切れそうとき（→P60）、マナーモード中、おまかせロック中、データ転送モード中、ソフトウェア更新中は、ワンタッチアラームは鳴動しません。
- 通話中やパソコンとつないだパケット通信中、64Kデータ通信中は、ワンタッチアラームを起動できますが、パソコンとつないだパケット通信中以外は通話や通信が切断されます。
- 他の機能の処理が終了する前にワンタッチアラームを起動すると、鳴動開始が多少遅れる場合があります。
- ワンタッチアラーム鳴動中の各動作や各操作は次のとおりです。
 - 電池が切れそうになると、ワンタッチアラームは終了します。
 - 自動起動を設定した i アプリは起動せず、自動起動失敗履歴に記録されます。
 - ワンセグの視聴予約、お知らせタイマー、目覚まし、スケジュールで指定した時間や日時になると、ワンタッチアラーム終了後にそれぞれ動作します。
 - ソフトウェア更新の書き換え時刻になっても、書き換えは始まりません。
 - ステレオイヤホンマイク01（別売）で発信操作を行うと、ワンタッチアラームを終了して電話を発信できます。
 - おまかせロックが起動したり、エリアメールを受信したりすると、ワンタッチアラームは終了します。
 - 64Kデータ通信やパソコンとつないだパケット通信の着信があると、着信は拒否されます。このとき、64Kデータ通信のみ不在着信として記録されます。
- ワンタッチアラームは、周囲の注意をごちらに向けたためのもので、犯罪防止や安全を保証するものではありません。本機能をご利用した際に、万が一損害が発生したとしても、当社は一切責任を負いかねますのであらかじめご了承ください。

スケジュール帳

スケジュールを登録したり、ダウンロードした i スケジュールを確認したりできます。

- スケジュール帳の表示や一部の機能は、スケジュール帳表示設定のスケジュール帳タイプ「ノーマル」「クラシック」によって異なります。
- 「ノーマル」は横画面表示に対応していません。

◆ カレンダーを表示する

スケジュール帳のカレンダーを表示します。

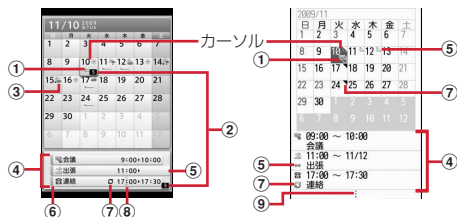

カレンダー画面（ノーマル）

カレンダー画面（クラシック）

- 画面の見かたは次のとおりです。

① スケジュールあり

- 「ノーマル」では、通常スケジュール（誕生日、ワンセグの視聴／録画予約含む）を登録している場合は （水色）、i スケジュール内の予定が登録されている場合は （オレンジ）が表示されます。
- 「クラシック」では、最も早い時刻に登録したスケジュールの用件アイコンが表示されます。ワンセグの視聴予約を登録している場合は 、録画予約を登録している場合は が表示されます。

② スケジュール件数

③ 週間天気予報

- i コンシェルを契約すると、当日から最大8日分が自動的に配信されます。

- カーソル位置の日付に登録したスケジュール一覧
 - 「ノーマル」では、登録したスケジュール以外に i スケジュール内の予定や電話帳に登録した誕生日が表示されます。
 - 「クラシック」では、横画面表示中や拡大モードで表示中は表示されません。
- 長期間スケジュール
- 通常スケジュール（誕生日、ワンセグの視聴／録画予約含む）（水色）
／ i スケジュール内の予定（オレンジ）
- 繰り返しスケジュール
- スケジュールアラームあり
- スケジュール4件以上あり

◆ カレンダー画面表示中の操作

カーソル移動：

前月／翌月の切り替え： [前月] / [翌月]

日付を指定して移動：**MENU** [4] [2] ▶ 年月日を入力 ▶ [確定]

当日に戻る：**MENU** [4] [1]

スケジュールの登録件数確認：**MENU** [7] [1]

i スケジュール一覧の表示（「ノーマル」のみ）： [i スケジュール]

i スケジュールの確認→P345



キー操作一覧の表示（「クラシック」のみ）：**MENU** [7] [2]

✓お知らせ

- カレンダーは2000年1月1日から2060年12月31日まで表示できます。
- カレンダーの祝日は、「国民の祝日に関する法律及び老人福祉法の一部を改正する法律（平成17年法律第43号までのもの）」に基づいています。春分の日、秋分の日の日付は前年の2月1日の官報で発表されるため異なる場合があります（2009年10月現在）。また、上記法律は2007年1月から施行されていますが、2006年までの一部の祝日、振替休日については、改正前の日付で表示されないため、ご注意ください。
- 誕生日は、編集、削除、コピー、シークレット属性設定などの操作ができません。また、登録件数確認で表示される件数に含まれません。
- ワンセグの視聴／録画予約は、編集、削除、用件別表示、コピー、メール操作、シークレット属性設定などの操作ができません。
- ケータイデータお預かりサービスを利用できます。→P130

◆ スケジュール帳表示設定

本設定のスケジュール帳タイプを「ノーマル」にすると、i コンシェルからダウンロードした i スケジュールや、電話帳に登録した誕生日などを表示できます。「クラシック」にすると、カレンダー画面のスクロール動作や拡大表示を変更できます。

1   **6** **1** ▶ 各項目を設定 ▶  [登録]

スケジュール帳タイプ：「クラシック」にすると、スクロール動作と拡大モードを設定できます。

週の先頭：1 週間の始まり（左側に表示）を設定します。

スクロール動作：を押したとき、画面を1か月ごとに切り替えるか1週間ごとにスクロールするかを設定します。

拡大モード：「ウイークリー拡大モード」にすると週を基準に4段階、「デイリー拡大モード」にすると日を基準に7段階で表示を拡大できます。「通常表示モード」にすると、ビューアスタイル（横）時にウイークリー拡大モードで表示されます（拡大操作はできません）。

・拡大するとスケジュールの登録内容（拡大モードや拡大率により異なる）が表示されます。

◆ 休日／曜日休日／祝日設定

カレンダーに休日や祝日を設定したり、週休を変更したりできます。

- ・休日は最大30件設定できます。
- ・祝日は最大5件新規登録できます。

1   **6**

2 目的的操作を行う

固定日／毎年繰り返しの休日の設定： **2** ▶ 日付にカーソル ▶  [設定]
または  [毎年設定]

・休日設定画面で休日にカーソルを合わせると、年月の右側に「休日」または「毎年繰り返し休日」と表示されます。

・を押すたびに毎年／固定の休日を切り替えられます。

休日の解除：**2** ▶ 休日にカーソル ▶  [解除]

休日の全件解除：**2** ▶  [全解除] ▶ 「はい」

週休の設定：**3** ▶ 各項目を設定 ▶  [登録]

週休を元の設定に戻す：**3** ▶  [リセット] ▶  [登録]

祝日の設定：**4** ▶  [新規] ▶ 各項目を設定 ▶  [登録]

- ・祝日名は全角11（半角22）文字以内で入力します。
- ・表示を「ON」にすると、カレンダー画面やデイリービュー画面で祝日名が表示されます。

祝日の変更：**4** ▶ 祝日を選択 ▶ 各項目を設定 ▶  [登録]

- ・お買い上げ時に設定されている祝日名は変更できません。
- ・お買い上げ時に設定されている祝日の日付を変更するときは、日付欄で「カスタマイズ」を選択し、日付を入力します。

祝日の削除：**4** ▶ 祝日にカーソル ▶  [削除] ▶ 「はい」

- ・お買い上げ時に設定されている祝日は削除できません。

◆ スケジュール登録

スケジュールを登録します。

1   **1**

2 各項目を設定

：用件アイコンを選択します。選択した用件アイコンに対応した予定が入力欄に表示されます。全角300（半角600）文字以内で変更できます。

終日：時間を指定せずに終日のスケジュールとして設定するときは「ON」を選択します。

開始日時：開始日時を入力します。

終了日時：終了日時を入力します。開始日時よりも後の日付に設定すると、長期間スケジュールとして登録されます。

場所：全角25（半角50）文字以内で入力します。

詳細：全角300（半角600）文字以内で入力します。

3 でスケジュール連絡先画面に切り替え ▶ 「スケジュール連絡先選択」 ▶ 電話帳から連絡先を選択

- ・最大5名登録できます。
- ・削除するときは、連絡先にカーソルを合わせて  を押します。

4 でアラーム設定画面に切り替え ▶ 各項目を設定

アラーム：アラームを設定するときは「あり」を選択し、アラーム音を選択します（スケジュールアラーム）。

- ・「端末設定に従う」にすると、アラーム音のスケジュール音に従います。→P94

ミュージックの設定→P91

アラーム時間（分前）：予定の何分前にアラームを鳴らすかを0～99分の範囲で設定します。



5 でその他の設定画面に切り替え▶各項目を設定

繰り返し：「なし」以外にすると、繰り返しスケジュールとして登録されます。

- 「曜日指定」を選択したときは、「曜日選択」を選択し、曜日を選択してを押します。
- 開始年月日を「31日」やうるう年の「2月29日」などに設定し、繰り返しを「毎月」または「毎年」にした場合など該当する日が存在しない月や年には、その月、年の月末（「30日」や「2月28日」など）が繰り返し日となります。

アラーム画像：スケジュールアラーム画面を変更するときは、「あり」を選択して「画像選択」を選択し、画像を選択します。

6 【登録】









- アラームを設定したスケジュールを登録すると、待受画面にまたは（目覚ましも設定しているとき）が表示されます。

◆クイックスケジュール

カレンダー画面を表示せず、簡単なキー操作でスケジュールを登録できます。

1 日時を8桁の数字で入力▶▶スケジュール登録





スケジュールの新規作成画面が表示されます。

- 11月10日10時0分の場合、と入力します。
- 当日に登録する場合は、時間2桁、分2桁の4桁を入力します。
- 現在の日時以前を入力した場合は、翌年または翌日の新規作成画面が表示されます。



スケジュール登録→P342

◆指定した日時になると

ディスプレイにイメージ、日時、予定が表示され、音量設定のスケジュール音量でアラームが鳴ります。また、パイプレータ設定のスケジュール鳴動時やイルミネーション設定の着信イルミネーションの電話着信に従って動作します。FOMA端末を閉じているときは、背面ディスプレイに時刻と予定が表示されません。

- を押すとアラームが終了します。
- 約1分間何も操作しない、と以外のキーを押す、タッチ操作（→P52）、ダブルタップ（→P52）のいずれかを行うと、アラームが停止します。
- アラーム停止中にを押すと、詳細画面が表示されます。

✓お知らせ

- 終日が「ON」のスケジュールは、指定した日の0時にスケジュールアラームが動作します。
- スケジュールアラームに動画/i モーションを設定すると、スケジュールアラームが動作するとき画面に動画/i モーションが表示されます。
- 同じ日時に複数のスケジュールアラームを設定している場合、アラームを停止した後を押して他のスケジュールの内容を確認できます。
- スケジュールアラームと目覚ましを同じ日時に設定していると、目覚まし鳴った後に続けてスケジュールアラームが通知されません。
- 通話中、イミテーションコール通話中、電話の発着信中、呼出中、切断中、64K データ通信の発着信中、データ転送モード中、赤外線リモコン使用中、ワンタッチアラーム鳴動中に指定した日時になった場合の動作は、お知らせタイマーと同じです。
- ビューアスタイル時は、を押してアラームを停止できません。

◆アラーム初期値設定

スケジュール登録時のスケジュールアラームの初期値を設定できます。

1 ▶▶各項目を設定▶【登録】

通常登録時：カレンダー画面から登録するときの初期値を設定します。

待受画面から登録時：クイックスケジュールで登録するときの初期値を設定します。

◆ スケジュールの確認

スケジュールの確認や編集などを行います。

- ・ i スケジュール内の予定も同様に表示できますが、サブメニューなどの操作が異なったり制限されたりします。→P345

1 ⑧ ▶ スケジュールの登録日を選択

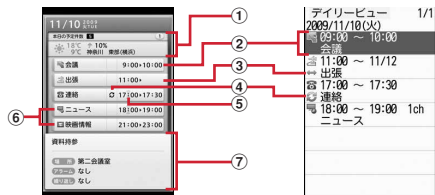

デイリーレビュー画面（ノーマル） デイリーレビュー画面（クラシック）

- ・ 画面の見かたは次のとおりです。

- ① **スケジュール件数、週間天気予報**
 - ・ 用件別表示中は、「本日のフィルタリング後の予定件数」と表示されます。
- ② **用件アイコン、予定、開始時刻～終了時刻**
 - ・ ワンセグの視聴／録画予約は、視聴／録画予約アイコン、番組名、開始時刻～終了時刻、チャンネル（「クラシック」のみ）が表示されます。
- ③ **長期間スケジュール**
- ④ **繰り返しスケジュール**
- ⑤ **スケジュールアラームあり**
- ⑥ **通常スケジュール（誕生日、ワンセグの視聴／録画予約含む）（水色）**
／ i スケジュール内の予定（オレンジ）
- ⑦ **スケジュール詳細**

2 スケジュールを選択



カーソル（黄色）

詳細画面（ノーマル）

詳細画面（クラシック）

日付の切り替え：☒

編集：スケジュールにカーソル ▶ MENU 2 ▶ スケジュール編集
スケジュール登録→P342

削除：スケジュールにカーソル ▶ MENU 3 ▶ 1～5 ▶ 「はい」

- ・ 1件削除ではカーソルを合わせたスケジュールが削除されます。
- ・ 選択削除では選択操作 ▶ ⑧ が、全件削除では認証操作が必要です。
- ・ 選択した日付を含む長期間スケジュールを登録している場合は、「1日削除」または「選択日付日まで削除」を選択すると、長期間スケジュール削除の確認画面が表示されます。

用件を指定して表示（用件別表示）：MENU 4 2 ▶ 用件アイコンを選択
カレンダー画面、デイリーレビュー画面の右上に選択した用件アイコンが表示され、用件アイコンのスケジュールのみ表示されます。

用件別表示の解除：MENU 4 1

スケジュールのコピー／貼り付け：スケジュールにカーソル

▶ MENU 6 1 ▶ CLR ▶ 貼り付ける日付にカーソル ▶ MENU 5

- ・ コピーしたスケジュールは最新の1件だけがスケジュール帳を終了するまで記録され、別の日付に何度でも貼り付けられます。

メールの作成：スケジュールにカーソル ▶ MENU 7 1 ▶ 1～3

- ・ メール本文にDate To形式で入力されます。入力されるスケジュールがメール本文の最大文字数を超えた場合は、超過分が削除されます。

メールに添付：スケジュールにカーソル ▶ ☒ [添付]

メールの検索：MENU 7 2 ▶ 1または2

✓お知らせ

- 表示中のスケジュールの内容に電話番号、メールアドレス、URLが含まれている場合は、Phone To (AV Phone To)、Mail To、SMS To、Web To機能を利用できます。
- 「ノーマル」でアラーム画像を確認するには、詳細画面で **☑** を押します。
- 誕生日の詳細画面で相手に電話をかけたりメールを送信したりできます。
- 用件別表示中は、表示されている用件だけがメール作成や削除の対象となります。

◆スケジュール連絡先の利用

スケジュール帳表示設定のスケジュール帳タイプが「クラシック」のとき、スケジュール連絡先を利用するには次の操作を行います。

- ☑** ▶ **スケジュールの登録日を選択** ▶ **スケジュールを選択** ▶ **☑** でスケジュール連絡先画面を表示 ▶ **連絡先にカーソル**

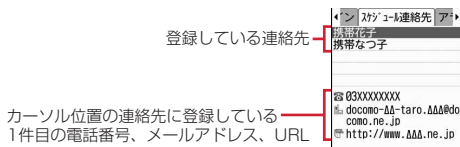

2 目的の操作を行う

電話をかける： **☎** または **☑** 【テレビ電話】

- MENU** **4** を押し、発信オプションを利用できます。→P67

メールに添付： **✉** 【添付】 または **MENU** **5** **2**

サイトの表示： **MENU** **6** ▶ 「i モード」または「フルブラウザ」

✓お知らせ

- 電話帳に登録している2件目以降の電話番号やメールアドレスを利用するときは、スケジュール連絡先画面から連絡先を選択して、電話帳の詳細画面から利用する電話番号またはメールアドレスを表示します。
- スケジュール帳表示設定のスケジュール帳タイプが「ノーマル」のときは、詳細画面の連絡先の項目から1件目の電話番号やメールアドレスなどを選択して利用します。

◆シークレット属性（スケジュール帳）

スケジュールにシークレット属性を設定します。プライベートモード中（スケジュールが「指定スケジュール非表示」のとき）は、シークレット属性を設定したスケジュールは表示されません。

- ☑** ▶ **スケジュールの登録日を選択** ▶ **スケジュールにカーソル** ▶ **MENU** **0**

- 設定中は **0%** が点滅します。
- 解除する場合も同様の操作です。

◆i スケジュールの確認

1件のiスケジュールには、複数の予定が含まれます（iスケジュール内の予定）。新しい予定をダウンロードしたり、ケータイデータお預かりサービスで保存したデータを更新・復元したりしたときに、iスケジュールが更新されます。

- iスケジュール内の予定は個別には削除できません。削除する場合はiスケジュールを削除します。

- ☑** ▶ **☑** 【i スケジュール】

- iスケジュール一覧が表示されます。
- iスケジュールが1件も登録されていない場合はiスケジュールの説明が表示されます。
- 「iスケジュールリストへ」を選択すると、iスケジュールのサイトに接続できます。

2 i スケジュールにカーソル ▶ **☑** 【一覧】

iスケジュール内の予定一覧が表示されます。

i スケジュールの概要表示： i スケジュールを選択

i スケジュールの削除： i スケジュールにカーソル ▶ **MENU** ▶ **1** ~ **3** ▶ 「はい」

- 1件削除ではカーソルを合わせたiスケジュールが削除されます。
- 選択削除では選択操作 ▶ **☑** が、全件削除では認証操作が必要です。

3 i スケジュール内の予定を選択

i スケジュール内の予定の詳細画面が表示されます。

コピーして編集：i スケジュール内の予定にカーソル▶  **【編集】** ▶

【OK】 ▶ **スケジュール編集**

スケジュール登録→P342

• 通常のスケジュールとして登録されます。

メールに添付：i スケジュール内の予定にカーソル▶  **【添付】**

• 通常のスケジュールとして添付されます。

メールの作成：i スケジュール内の予定にカーソル▶ **MENU** **2** **1**



• メール本文にDate To形式で入力されます。

✓お知らせ

• i スケジュールは、用件別表示、コピー、メール操作、シークレット属性設定などの操作はできません。また、i スケジュール内の予定は、シークレット属性設定などの操作はできません。

• i コンシェルからスケジュール帳を起動したときや i スケジュールをダウンロードしたときに最大登録件数を超えた場合は、削除確認画面で「はい」を選択した後、次のいずれかの操作を行ってください。

- デイリービュー画面で不要なスケジュールを選択（デイリービュー画面で  を押すと、詳細画面を表示できます）

-  を押して i スケジュール一覧で不要な i スケジュールを選択（i スケジュール一覧で  を押すと、概要を表示できます）

- 「クラシック」のとき i スケジュールを削除する場合は、カレンダー画面で **MENU** **3** **3** を押し「ノーマル」に切り替えた後、 を押して i スケジュール一覧で不要な i スケジュールを選択

待受ショートカット

よく使う機能やフォルダ、ファイルなどをアイコンとして待受画面に貼り付けます（ショートカット）。ショートカットを選択するとすぐに起動できます。

• 横画面表示中は、ショートカットは表示されません。

◆ ショートカットを貼り付ける

機能のショートカットを貼り付けるときは、機能選択画面から操作します。

フォルダやファイルなどのショートカットを貼り付けるときは、フォルダやファイルなどの一覧から操作します。

• 最大15件貼り付けられます。貼り付けると、待受ショートカット一覧に追加されます。

• i モードメール（→P146）、SMS（→P167）、画面メモ（→P180）を保存するときも、ショートカットを貼り付けることができます。

〈例〉機能のショートカットを貼り付ける

1  ▶ ショートカットにカーソル▶ **MENU**

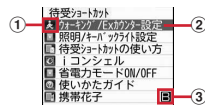

待受ショートカット一覧

① 待受画面に表示されるアイコン

② タイトル（機能名、フォルダ名、ファイル名、データ名など）

• 待受画面でショートカットにカーソルを合わせたとき、吹き出しで表示されます。

③ 電話帳2in1設定で設定したマーク（2in1がデュアルモード時）

2  **【追加】** ▶ 機能選択画面で機能にカーソル▶  **【待受貼付】**

• 下の階層にメニューがない場合は、機能を選択しても貼り付けられます。

貼り付け方法の確認：  **【HELP】**

〈例〉マイピクチャのフォルダのショートカットを貼り付ける

1 **MENU** **5** **1** ▶ フォルダにカーソル ▶ **MENU**



カーソルを合わせているフォルダやファイル、データなどが貼り付け可能な場合は、**MENU**を押してサブメニューを表示したとき、ガイド表示領域に「待受貼付」が表示されます。

- 電話番号、メールアドレスを貼り付ける場合は、FOMA端末電話帳の詳細画面で電話番号、メールアドレスを表示して **MENU** を押し、「待受貼付」が表示されます。
- 目覚ましを貼り付ける場合は、目覚まし一覧を表示すると「待受貼付」が表示されます。

2 【待受貼付】

✓お知らせ

- 貼り付ける機能やデータの名称が全角11（半角22）文字を超える場合は、超過分が削除されてタイトルに登録されます。
- シークレット属性を設定した機能を含めて15件貼り付けているとき、プライバシーモード中に貼り付けを行うと、非表示になっているショートカットが削除され、新たにショートカットが貼り付けられます。

◆ ショートカットから起動する

貼り付けたショートカットから機能を起動したり、フォルダやファイル、データなどを表示したりします。

1 ▶ ショートカットを選択

表示以外にショートカットがある場合
() で表示)



待受ショートカット一覧に登録されているタイトル（カーソル位置のショートカットのタイトルを吹き出しで表示）、アイコン

◆ ショートカットの管理

ショートカットの並び順やアイコンの変更などを行います。

1 ▶ ショートカットにカーソル ▶ **MENU** ▶ 項目にカーソル

2 目的の操作を行う

並び順の変更：**MENU** **2** ▶ で並べ替え先に移動 ▶ 【決定】

アイコンの変更：**MENU** **3** **1** ▶ フォルダを選択 ▶ アイコンを選択

- 20×20～40×40ドット以内のJPEG形式またはGIF形式の画像をアイコンに設定できます。マイピクチャの「デコメ絵文字」フォルダの画像を選択できます。

元のアイコンに戻す：**MENU** **3** **2**

タイトルの変更：**MENU** **4** ▶ タイトルを入力（全角11（半角22）文字以内）▶ 【登録】

項目の削除： 【削除】 ▶ 「はい」

ショートカットの表示の設定（待受ショートカット設定）：

MENU **6** ▶ **1** または **2**

- 「決定キーで表示」にすると、 を押してフォーカスモード中のみショートカットを表示します。

✓お知らせ

- フォルダやファイルなどを削除した場合は、ショートカットも削除されます。
- 電話帳の電話番号やメールアドレスを変更、削除しても、ショートカットを登録したときの情報が残ります。ただし、電話帳を削除したり他の電話帳で書き込んだりするとショートカットは削除されます。
- ショートカットを削除しても、機能やフォルダなどは削除されません。
- ショートカットに貼り付けている未送信メールを送信すると、ショートカットは削除されます。
- ファイルなどを移動してもショートカットから起動できますが、microSDカードやFOMAカードに移動すると起動できなくなり、ショートカットが削除されます。
- ショートカットのタイトルを変更しても、フォルダ、ファイルなどの名称は変更されません。また、ショートカットを貼り付けた後にフォルダやファイルなどの名称を変更しても、タイトルには反映されません。

セレクトメニュー

よく使う機能を自由に登録して、自分だけのメニューを作れます。

- セレクトメニューの1階層目の機能は、待受画面で対応するダイヤルキー（**1**～**9**）を1秒以上押すことで起動できます。ただし、下の階層にメニューがある機能、人物、グループを登録した場合は起動できません。
- 1つの階層に最大9個のメニュー項目を登録できます。

1 MENU ▶ [セレクト]

2 目的的操作を行う

機能の追加登録：MENU **1** **1** ▶ 機能にカーソル ▶  [登録]

- 下の階層にメニューがない場合は、機能を選択しても登録できます。

人物の追加登録：MENU **1** **2** ▶ 電話帳から人物を選択

- 電話帳に登録した画像（Flash画像、動画 / i モーションを除く）または人物アイコンがメニュー画面に表示されます。

グループの追加登録：MENU **1** **3** ▶ グループ名を入力（全角9（半角18）文字以内）▶  [登録]

グループ内への追加登録：

- 3階層目は、グループを登録できません。

① グループを選択

② MENU **1** ▶ **1**～**3** ▶ 登録的操作を行う

- グループ内にメニュー項目を登録していないときは「登録（機能）」～「登録（メニューグループ）」のいずれかを選択します。

上書き登録：メニュー項目にカーソル ▶ MENU **2** ▶ **1**～**3** ▶ 登録の操作を行う

- グループに上書きするときには上書きの確認画面が表示されます。

◆ セレクトメニューの利用

セレクトメニューから機能を起動したり人物を利用したりします。



1 MENU ▶ [セレクト] ▶ メニュー項目を選択

- 機能を選択すると、機能が起動または下の階層のメニュー項目が表示されます。
- グループを選択すると、グループ内に登録したメニュー項目が表示されます。

◆ 人物を利用する

1 MENU ▶ [セレクト] ▶ 人物にカーソル

2 目的的操作を行う

電話をかける※： または  [テレビ電話]

- 人物を選択して **1** を押すと、発信オプションを利用できます。→P67

メールの作成※： [作成]

SMSの作成※：（1秒以上）

サイトの表示：人物を選択 ▶ **4** ▶ 「iモード」または「フルブラウザ」

詳細情報の表示：人物を選択 ▶ **5**

- ※ 電話番号やメールアドレスを2件以上登録している場合は、操作の後に電話帳の詳細画面から利用する電話番号やメールアドレスを選択します。

◆ セレクトメニューの管理

メニュー項目の入れ替えやアイコンの変更などを行います。

- メニューのリセットでお買い上げ時の状態に戻すことができます。→P105

1 MENU ▶ [セレクト] ▶ メニュー項目にカーソル ▶ MENU

2 目的的操作を行う

メニュー項目の入れ替え：**3** ▶ 入れ替え先を選択 ▶ 「はい」

アイコンの変更：**4** ▶ アイコンを選択



元のアイコンに戻す：**4** ▶  [リセット]

グループ名の変更：**5** ▶ グループ名を変更 ▶  [登録]

メニュー項目の削除：**6** ▶ **1** または **2** ▶ 「はい」

- 1件削除ではカーソルを合わせたメニュー項目が削除されます。
- 全件削除では認証操作が必要です。

サイドキー長押し設定

FOMA端末を閉じた状態で 、、 のいずれかを1秒以上押したとき起動するように、機能を設定できます。

1 MENU **8** **7** **5** ▶ 各項目を設定 ▶ [登録]

簡易ライト

FOMA端末を小型ライトとして利用できます。

- サイドキー長押し設定を「簡易ライト」にして、FOMA端末を閉じた状態で操作してください。

1 「簡易ライト」を設定したサイドキーを1秒以上押す

ライトが約30秒間点灯します。

- FOMA端末を開いたり、サイドキーのいずれかを押し続けると、ライトは消灯します。
- ライトの点灯中に「簡易ライト」を設定したサイドキーを1秒以上押すと、点灯時間が約30秒間延長します。

プロフィール情報登録

お客様の電話番号、名前、メールアドレスなどを登録します。

1

- 自局電話番号にはご契約の電話番号が表示されます。
- 2in1がデュアルモード時は、を押してAナンバーとBナンバーのプロフィール情報を切り替えられます。

2 **【編集】** ▶ **認証操作** ▶ **各項目を設定** ▶ **【登録】**

- 設定項目は電話帳と同じです（メモリ番号とグループを除く）。→P82
- 1件目の電話番号には自局電話番号が表示されます。変更できません。
 - メールアドレスを選択すると、入力方法選択画面が表示されます。「メールアドレス自動取得」を選択すると、iモードセンターからご契約のメールアドレスを取得できます。ただし、2件目以降のメールアドレスやBナンバーのメールアドレスを登録するときは動作しません。



✓お知らせ

- 自局電話番号はFOMAカードに、それ以外の項目はFOMA端末に登録されます。
- プロフィール情報のメールアドレスを変更しても、iモードのメールアドレスは変更されません。また、iモードのメールアドレスを変更しても、登録済みのプロフィール情報のメールアドレスは変更されません。
- Bナンバーの取得→P387

◆プロフィール情報（詳細）の確認

プロフィール情報（詳細）の確認や編集などを行います。

1 ▶ **【詳細】** ▶ **認証操作**

- を押すたびに詳細画面が切り替わります。
- 登録した電話番号に発信号設定を設定している場合は、詳細画面上部にが表示されます。

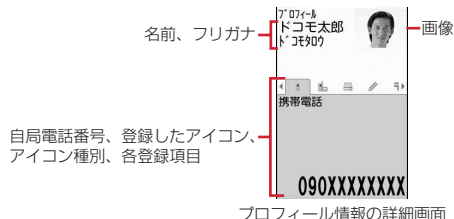

2 目的的操作を行う

基本情報の表示：  

1件目の電話番号やメールアドレスなどが表示されます。

画像／名前表示切替：   ▶  ~ 

- 電話帳、リダイヤル、着信履歴、メール送受信履歴の画像／名前表示切替にも反映されます。

登録内容の編集：  ▶ **各項目を設定** ▶  **【登録】**

登録内容のリセット：  ▶ 「はい」



- 2in1利用時は、表示中のプロフィール情報のみリセットされます。

◆プロフィール情報の利用



プロフィール情報から電話発信やメール作成などを行います。





1 ▶ **【詳細】** ▶ **認証操作**

2 目的的操作を行う

電話をかける：電話番号の詳細画面を表示 ▶  または  **【テレビ電話】**

- 自局電話番号には発信できません。

•  を押すと、発信オプションを利用できます。→P67

発信号設定：電話番号の詳細画面を表示 ▶    ▶  ~ 

メールの作成：メールアドレスの詳細画面を表示 ▶ [作成]
メールアドレスの入れ替え：[MENU] **7** **2** ▶ 1件目にするメールアドレス
を選択

SMSの作成：電話番号の詳細画面を表示 ▶ [SMS]
サイトの表示：URLの詳細画面を表示 ▶ [接続] ▶ 「iモード」または
「フルブラウザ」

登録内容のコピー：[MENU] **5** ▶ **1** ~ **8**
• 2件目以降の電話番号とメールアドレスをコピーするときは、2件目以降
の詳細画面を表示して [MENU] **5** を押し **2** または **3** を押します。

住所から地図を表示：郵便番号/住所の詳細画面を表示 ▶ [地図]
地図設定の地図選択で設定したGPS対応 i アプリが起動します。

位置情報の利用：位置情報の詳細画面を表示 ▶ [利用] ▶ 位置情報利用
メニューから機能を選択
位置情報利用メニュー→P286

イミテーションコール

イミテーションコールとは、電話の着信や通話中を装うことができる機能です。
• 通信を伴わないため、電波状態に関わらず利用でき、通話料金もかかりませ
ん。

◆ イミテーションコール設定

イミテーションコール鳴動開始時間や着信音などを設定します。

1 [MENU] **7** **8** **2** ▶ 各項目を設定 ▶ [登録]

- 鳴動開始時間を「すぐに鳴らす」以外にすると、イミテーションコール
を開始したときカウントダウン画面が表示されます。選択した時間が経
過すると着信動作を行います。

◆ イミテーションコール開始

電話着信音を鳴らし、通話の動作を装います。

1 [MENU] **7** **8** **1**

イミテーションコール設定に従って着信音が動作し、イミテーションコール
着信中画面が表示されます。また、イルミネーション設定の着信イルミ
ネーションの電話着信に従って（ただし、「OFF」の場合はイルミパターン
2）動作します。

- イミテーションコール着信中に を押すと、消音で動作します。

2

イミテーションコール通話中画面が表示され、イミテーションコールのガ
イダンスが受話口から流れます。また、イルミネーション設定の通話中イ
ルミネーションが「OFF」の場合でも、通話中イルミネーションのイルミ
ネーションカラーに従ってランプが点滅します。

✓お知らせ

- イミテーションコール設定の鳴動開始時間を「すぐに鳴らす」以外にすると、サイ
ドキー長押し設定で設定したキーを1秒以上押してイミテーションコールを開始し
たとき、カウントダウンを始める前にバイブレータが振動します。
- マナーモード中は、着信音は鳴らずバイブレータが振動します。 を押すとバイブ
レータが停止します。
- 公共モード（ドライブモード）中、イヤホンマイク（別売）を接続中でも着信音は
スピーカーから鳴ります。
- 、 **0** ~ **9**、、 を押してイミテーションコール着信を受けられま
す。
- FOMA端末を閉じてイミテーションコール通話を終了できません。
- イミテーションコール通話中に次の動作があると、着信音やアラーム音は鳴らず、
バイブレータが振動します。
 - 電話の着信
 - メールやメッセージR/Fの受信
 - お知らせタイマー、目覚まし、スケジュールで指定した日時になったとき
 - ワンセグの視聴予約の時間になったとき（お知らせアラームが「なし」の場合を
除く）

待受中音声メモ

待受中に自分の声などを音声メモとして録音できます。

- 待受中音声メモは、1件につき最大30秒、通話中音声メモと合わせて最大4件録音できます。
- 音声メモの再生・削除→P76
- FOMA端末を開いた状態で操作してください。

1 (1秒以上) ▶

約3秒後に「ピーッ」と音が鳴り、録音が始まります。残り約5秒になると、終了予告音(ビピー)が鳴ります。終了時には「ピーッ」と音が鳴ります。

- 録音中は画面の下に録音時間の経過が表示されます。
- 録音を途中で停止するときは, , のいずれかを押します。

通話時間／通話料金

音声電話、テレビ電話などの直前および積算の通話時間と通話料金を確認できます。

- 通話時間は、音声電話通話時間、テレビ電話通話時間、64Kデータ通信時間が表示され、かけた場合とかかってきた場合の両方がカウントされます。
- 通話料金はかけた場合のみカウントされます。ただし、フリーダイヤルなどの無料通話先や番号案内(104)などに通話した場合は、「OYEN」または「*****YEN」と表示されます。
- 通話料金はFOMAカードに蓄積されるため、FOMAカードを差し替えてご利用になる場合、蓄積されている積算料金(2004年12月から積算)が表示されます。
- 表示される通話時間および通話料金はあくまで目安であり、実際の時間や料金とは異なる場合があります。
- 表示される通話料金に消費税は含まれていません。
- iモード通信、バケット通信の通信時間や通信料金はカウントされません。
 - iモード利用料などの確認方法については『ご利用ガイドブック(iモード〈FOMA〉編)』をご覧ください。

◆ 通話時間の確認

通話時間の確認や積算通話時間のリセットを行います。

1

直前通話時間：直前に発着信した音声電話、テレビ電話、データ通信の通話時間または通信時間

積算通話時間(音声)：音声電話で通話した積算時間



積算通話時間(テレビ電話)：テレビ電話で通話した積算時間

積算通話時間(データ)：データ通信を行った積算時間

前回りセット日時(音声)：音声電話の積算時間を前回りセットした日時

前回りセット日時(テレビ電話)：テレビ電話の積算時間を前回りセットした日時

前回りセット日時(データ)：データ通信の積算時間を前回りセットした日時

積算通話時間のリセット：通話時間確認画面で **[積算リセット]** ▶ 認証操作 ▶  ~  ▶ 「はい」

◆ 通話料金の確認

通話料金の確認や積算通話料金のリセットを行います。

1

・直前通話料金の情報がない場合は、「*****YEN」と表示されます。

直前通話料金(音声)：直前に通話した音声電話の料金

直前通話料金(テレビ電話)：直前に通話したテレビ電話の料金

直前通話料金(データ)：直前に行ったデータ通信の料金

積算通話料金：音声電話、テレビ電話、データ通信の通話料金と通信料金の積算料金

前回りセット日時：積算通話料金を前回りセットした日時

積算通話料金のリセット：通話料金確認画面で **[積算リセット]** ▶ PIN2コードを入力 ▶ 「はい」

◆ 通話料金自動リセット設定

積算通話料金を毎月1日0時に自動的にリセットします。

1 ▶ 認証操作 ▶ または ▶ PIN2コードを入力

✓お知らせ

- 着信中や相手呼び出している時間はカウントされません。
- 着もじの送付料金はカウントされません。
- WORLD CALL 利用時の国際通話料はカウントされます。その他の国際電話サービス利用時はカウントされません。
- FOMA 端末の電源を切ると直前通話料金は「*****YEN」と表示されます。
- 直前および積算の音声電話通話時間やテレビ電話通話時間、データ通信時間が9999時間59分59秒を超えると、0秒に戻ってカウントされます。
- 通話中に音声電話とテレビ電話を切り替えた場合の直前通話料金には、音声電話とテレビ電話の合計額が表示されます。なお、切り替え中には、料金は加算されません。
- 2in1 をご契約いただいている場合は、積算通話時間と積算通話料金にはAナンバーとBナンバーの合計が表示されます。

〈通話料金自動リセット設定が「ON」のとき〉

- 1日0時に電源が切れているときや通話中は、電源が入った後や通話終了後にリセットされます。
- 日付時刻設定で翌月以降の日時を設定すると、その時点でリセットされます。
- 電源を入れるときにはPIN2コードの入力、日付時刻設定を行うときには認証操作が必要です。

◆ 通話料金上限通知

積算通話料金が設定した金額を超えたとき、アラームや上限通知アイコンの表示などでお知らせします。

1 MENU 8 7 4 1 2 2 ▶ 認証操作 ▶ 各項目を設定
▶ 【登録】

通話料金上限通知：「ON」にすると、上限金額を超えたとき通知します。
料金上限（円）：上限金額を10～100000円の範囲で、1円の位は省略して入力します。

通知方法：アラームとアイコンで通知するか、アイコンのみで通知するかを設定します。

アラーム音：通知する音を選択します。

アラーム時間（秒）：アラームが鳴る時間を1～60秒の範囲で設定します。

◆ 通話料金が上限を超えると

- 通話中または通信中は、ディスプレイ上部にが表示されます。
- 通知方法が「アラーム+アイコン表示」の場合は、通話や通信を終了して待受画面に戻ると、アラームが鳴りディスプレイに「通話料金が上限を超えました」と表示されます。ただし、FOMA 端末を閉じて通話や通信を行っている場合や、FOMA 端末を閉じて通話を終了した場合は、アラームは鳴りません。
- アラームは、音量設定の電話着信音量に従います。

◆ 上限通知アイコン消去

1 MENU 8 7 4 1 2 3 ▶ 認証操作 ▶ 「はい」

✓お知らせ

- 通知方法が「アラーム+アイコン表示」でも、通話料金自動リセット設定が「ON」のときに通話料金の上限を超える通話を1日0時に行くと、アラームは鳴らずメッセージも表示されません。

電卓

電卓で四則計算します。

- 8桁以内で入力します。
- スケジュール帳やテキストメモの入力欄から電卓を利用できます。→P370

1 MENU 7 4 ▶ 計算する

電卓画面にはキーに割り当てられている操作が表示されます。

入力した数字の1桁削除： [+]

数値のコピー／貼り付け：MENU ▶ 1 または 2

- コピーした数値は最新の1件だけが電源を切るまで記録され、別の場所にも何度でも貼り付けられます。

✓お知らせ

- 計算結果の整数部分が8桁を超えたり、0で除算したりするとエラーとなり、「E」と表示されます。小数点を含む数値が8桁を超える場合は、表示に収まらない小数部分が四捨五入されて表示されます。

テキストメモ

テキストを入力してメモ代わりに利用できます。

• ケータイデータお預かりサービスを利用できます。→P130

1 MENU 7 2 6 [新規] ▶ 各項目を設定 ▶ 6 [登録]

種別アイコン：種別アイコンを選択します。

メモ内容：全角1000（半角2000）文字以内で入力します。

期限：期限を設定するときは「あり」を選択し、日付を入力します。

◆ テキストメモの確認

テキストメモの確認や編集などを行います。

1 MENU 7 2

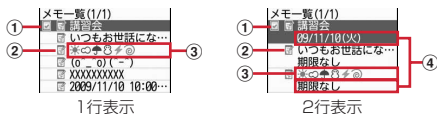

① 状態マーク

メモの期限の状態（完了／未完了）を表示

- (上部が緑)：未完了（期限の2日以上前）
- (上部が黄)：未完了（期限の1日前または当日）
- (上部が赤)：未完了（期限超過）
- (チェックが赤)：完了
- 表示なし：期限なし

② 種別アイコン

③ メモ内容

④ 期限

2 メモを選択

テキストメモ参照画面が表示されます。

• メモ内容に電話番号、メールアドレス、URLが含まれる場合は、Phone To (AV Phone To)、Mail To、SMS To、Web To機能を利用できません。

1行表示／2行表示の切り替え：[☑] [切替]

編集：メモにカーソル ▶ MENU 2 ▶ 各項目を設定 ▶ 6 [登録]

削除：メモにカーソル ▶ MENU 3 ▶ 1 ~ 4 ▶ 「はい」

- 1件削除ではカーソルを合わせたメモが削除されます。
- 選択削除では選択操作 ▶ 6 が、全件削除では認証操作が必要です。
- アイコン別表示中や完了状態別表示中は、表示されているメモだけが削除の対象となります。

種別アイコンを指定して表示（アイコン別表示）：MENU 4 2 ▶ 種別アイコンを選択

メモ一覧の右上に選択した種別アイコンが表示され、種別アイコンのメモのみ表示されます。

アイコン別表示の解除：MENU 4 1

完了／未完了の変更：期限を設定しているメモにカーソル ▶ [☑] [✓]

完了／未完了を指定して表示（完了状態別表示）：MENU 5 ▶ 2 または 3

完了状態別表示の解除：MENU 5 1

ソート：MENU 6 ▶ 各項目を設定 ▶ 6 [登録]

メールの作成：メモにカーソル ▶ MENU 7

スケジュール帳登録：メモにカーソル ▶ MENU 8 ▶ スケジュール登録

スケジュール帳の詳細欄にメモ内容が入力されます。開始日時と終了日時の日付は、メモの期限の設定によって異なります。

スケジュール登録→P342

◆ Date To形式からのスケジュール登録

テキストメモ参照画面でメモ内容に入力したDate To形式の記述を選択すると、スケジュールの新規作成画面が表示されます。

■ Date To形式とは

「YYYY/MM/DD□hh:mm□~□YYYY/MM/DD□hh:mm□Schedule」の文字列で構成されます。

- YYYYは年、MMは月、DDは日、hhは時間、mmは分、□は半角空白を示します。
- 「~」と「Schedule」以外はすべて半角で入力します。
- YYYY/MM/DD□hh:mmは、前半は開始年月日と時刻、後半は終了年月日と時刻を入力します。
- 年は西暦、時刻は24時間制です。月、日、時、分が1桁のときは前に0を付ける必要はありません。たとえば、2009年11月1日10時0分の場合は「2009/11/1 10:0」と入力します。
- 「Schedule」をひらがな／漢字モードで入力してもDate To形式は有効です。
- 定型文を利用すると簡単にDate To形式を入力できます。→P369
- スケジュール登録→P342

辞典

国語／和英／英和辞典を利用します。「今日は何の日」「今日の歴史」も調べられます。

1 MENU 7 5

2 辞典を選択

国語辞典：1

和英辞典：2

英和辞典：3

3 単語を入力（全角20（半角40文字）以内）

☐を押して文字入力画面から切り替わった時点で検索結果画面が表示されます。

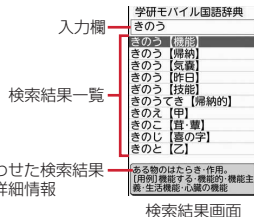

• 検索結果一覧にカーソルがあるとき単語を入力するには **☐** を押しします。

4 検索結果一覧から調べたい単語を選択

詳細画面（単語の意味）が表示されます。

別の辞典で検索：MENU 2 ▶ 1 ～ 3

• 単語によっては正しく検索できない場合があります。

内容のコピー：詳細画面で MENU 1 ▶ コピーする範囲を選択
文字のコピー／貼り付け→P371

◆ 今日は何の日／今日の歴史を調べる

記念日や誕生日の人物、出来事などを見ることができます。

1 MENU 7 5

2 目的の操作を行う

今日は何の日：4

今日の歴史：5

- 別の日を見る場合は、指定日欄に日付を入力して「指定日表示」を選択します。
- MENU / ☐ を押すと前日／翌日を切り替えられます。

◆ 辞典の検索履歴の利用

国語／和英／英和辞典の検索履歴を表示します。

1 MENU 7 5 ▶ 1 ～ 3 ▶ MENU 1

検索履歴が表示されます。

• 最大20件記録されます。超過すると古いものから上書きされます。

2 単語を選択

検索結果画面が表示されます。

削除：単語にカーソル ▶ MENU ▶ 1 ～ 3 ▶ 「はい」

- 1件削除ではカーソルを合わせた単語が削除されます。
- 選択削除では選択操作 ▶ ☐ が、全件削除では認証操作が必要です。

ウォーキング／Exカウンター

ウォーキングチェッカー／エクササイズカウンターで、歩数、歩いた距離、消費カロリー、脂肪燃焼量、活動量、いきいき歩行、いきいき活動量などを確認できます。

- ※ 歩数／活動量／カロリー情報を表示中に  を押すと、いきいき歩行、活動量、いきいき活動量の詳細を表示できます。→P356
- 歩数／活動量／カロリー情報を i アプリのヘルスチェッカーで利用できます。
- 次の場合は歩数のカウントや活動量の計測を行いません。
 - 電源が切れているとき
 - 省電力モードが「ON」でフル省電力のとき
 - ウォーキング／Exカウンター設定が「利用しない」のとき
 - バイブレータの振動中
 - ソフトウェア更新中

■ 活動量とは

日常生活での動作や歩行、運動など、身体活動の量を数値にして、「Ex (エクササイズ)」という単位で表したものです。身体活動の実施時間と運動強度[※]から算出されます。

※ 運動強度とは、身体活動の強さが安静時の何倍に相当するかを、METsという単位で表したものです。活動量は、3METs以上の運動強度が計測されたときに算出されます。

■ いきいき歩行、いきいき活動量とは

有酸素運動（呼吸によって取り入れられる酸素を効果的に使い、全身持久力を高めつつ体脂肪を効果的に燃やす運動）の目安となる歩行や活動量を計測したものです。

- いきいき歩行は、毎分60歩以上のペースで連続して3分以上歩いたとき自動的に計測されます。
- いきいき活動量は、1分間あたり平均3METs以上の運動強度が3分以上続け測定されたときに計測されます。
- 4分以内の休憩は継続したものとします。

◇ウォーキング／Exカウンターご使用時の注意事項

- 歩数を正確にカウントするためには、正しく装着して（キャリングケースL01（別売）に入れて腰のベルトなどに装着する、かばんに入れるときは固定できるポケットや仕切りの中に入れる）毎分100～120歩程度の速さで歩くことをおすすめします。
- 次の場合は歩数が正確にカウントされないことがあります。
 - FOMA端末を入れたかばんが足や腰に当たって不規則に動くときや、FOMA端末を腰やかばんにぶら下げたとき
 - すり足のような歩きかたや、サンダル、下駄、草履などを履いて不規則な歩行をしたとき、混雑した場所を歩くなど歩行が乱れたとき
 - 立ったり座ったり、階段や急斜面の昇り降りをしたり、乗り物（自転車、車、電車、バスなど）に乗車したりなど、上下運動や振動、横揺れなどが多いとき
 - 歩行以外のスポーツを行ったときや、ジョギングをしたとき、極端にゆっくり歩いたとき
- FOMA端末の開閉やキー操作などを行ったとき、FOMA端末に振動や揺れが加わっているときは、歩数のカウントや活動量の計測が正確に行われないことがあります。

◇ウォーキング／Exカウンター設定

ウォーキング／Exカウンターの利用に必要な情報を設定します。

1     ▶ 各項目を設定 ▶  

ウォーキング／Exカウンターを「利用する」にすると、待受画面に  が表示されます。また、お買い上げ時に登録されている待受画面（マイビクチャの「プリインストール」フォルダのFlash画像）によっては、待受画面に今日の歩数や活動量、今週の活動量、一週間の目標活動量（23Ex）に対する達成状況が表示されます。

- 当日カウント中の歩数と歩行距離、計測中の活動量と消費カロリーを背面ディスプレイに表示できます。→P39
- ヘルスチェッカーで身長を設定すると、その身長が反映されます。

✓お知らせ

- 歩き始めは、誤カウントを防ぐために歩行を始めたかどうかを判断しているため、数値が変わりません。目安として4秒程度歩くとそこまでの歩数が一度に加算されます。
- 待受画面（スペースジムを除く）表示中にカウントした数値は、他の画面に切り替わり、再度待受画面が表示されたタイミングで反映されます。

- オールロック中、おまかせロック中は、待受画面の数値が変動しませんが、カウン트는継続されます。
- カウントした歩数と計測した活動量は約60分ごとに保存されます。FOMA端末の電源を切らずに電池パックを取り外すと、保存されていない歩数や活動量が消失してしまう場合があります。

◆ 歩数／活動量／カロリー情報

FOMA端末の時刻で午前0時0分になると、1日分の歩数や活動量などの情報が履歴として自動的に保存されます。

- 当日を含めて1098日分記録されます。超過すると古いものから上書きされます。
- 日付時刻を設定していないときは、履歴は保存されません。
- 表示される数値は、あくまでも目安としてご利用ください。

1 **MENU** **6** **8** **1**

- を押して (画面右下) を選択しても情報を表示できます。

2 で履歴を確認

歩数履歴：カウントした歩数（最大999999歩）

歩行距離：歩数と歩幅から算出した歩行距離（最大9999.9km）※1

消費カロリー：運動強度、活動時間、設定した体重などから算出した消費カロリー（最大65535kcal）※2

脂肪燃焼量：消費カロリーから算出した脂肪燃焼量（最大4681g）

いきいき歩数：いきいき歩行の歩数（最大999999歩）

いきいき歩行 ：いきいき歩行の歩行時間（最大99時間59分）

活動量：計測した活動量（最大9999.9Ex）

いきいき活動量：計測したいきいき活動量（最大9999.9Ex）

※1 1分あたりの歩数により歩幅は補正されるため、歩幅から算出した歩行距離とは異なる場合があります。

※2 運動強度が計測されない場合は、カロリー計算は行われません。

履歴の削除：**MENU** **1** ▶ 「はい」

カウント中の歩数や計測中の活動量も含め、履歴がすべて削除されます。

✓お知らせ

- 歩数、歩行距離、いきいき歩数、活動量、いきいき活動量は、最大値を超えると0に戻って表示されます。
- FOMA端末の故障、修理やその他の取り扱いによって、歩数／活動量／カロリー情報が消失してしまう場合があります。また、歩数／活動量／カロリー情報は、電池パックを外した状態や空の状態でも約1か月は保持されますが、それ以上経過すると消失してしまう場合があります。万が一、歩数／活動量／カロリー情報が消失してしまうことがあっても、当社としては責任を負いかねますのであらかじめご了承ください。

スイッチ付イヤホンマイク

ステレオイヤホンマイク 01（別売）などを接続すると、スイッチを押して音声電話をかけたたり、音声電話やテレビ電話を受けたりできます。

- ステレオイヤホンマイク 01などのコードを、FOMA端末に巻き付けたりアンテナ部分に近づけたりしないでください。電波の受信レベルが低下したり雑音が入ったりする場合があります。
- ステレオイヤホンマイク 01などのプラグは、確実に差し込んでください。差し込みが不十分な状態では、音が聞こえない場合があります。
- マナーモード中にステレオイヤホンマイク 01を接続すると、イヤホン切替設定に関わらずイヤホンから音が鳴ります。このとき、途中でイヤホンを抜くと、メロディは停止します。i アプリ、ワンセグ視聴、ミュージック、動画／i モーションなどは、消音で動作や再生を続けます。Music&Videoチャンネルは再生の確認画面が表示されます。

◆ イヤホンスイッチ発信設定

ステレオイヤホンマイク 01のスイッチで、音声電話を発信できるように設定します。

1 **MENU** **8** **5** **4** **3** ▶ 各項目を設定 ▶ **[登録]**

イヤホンスイッチ発信設定：「音声発信」にすると、音声電話を発信できます。

電話帳メモリ番号：イヤホンスイッチ発信で電話をかける相手をFOMA端末電話帳から検索して設定します。

◆ イヤホンスイッチ発信／応答

ステレオイヤホンマイク 01のスイッチで音声電話を発信したり、電話を受けたりします。

〈例〉音声電話をかける

1 「ピピッ」と音がするまで、スイッチを1秒以上押す ▶ 通話が終わったら、「ピッ」と音がするまでスイッチを1秒以上押す

〈例〉電話を受ける

1 電話がかかってきたら、「ピピッ」と音がするまでスイッチを1秒以上押す ▶ 通話が終わったら、「ピッ」と音がするまでスイッチを1秒以上押す

✓お知らせ-----

- イヤホンスイッチ発信設定の電話帳メモリ番号に複数の電話番号を登録している場合は、1件目に登録している電話番号に音声電話がかかります。
- イヤホンスイッチ発信設定の電話帳メモリ番号の電話帳を削除したり、メモリ番号の入れ替えや他の電話帳で上書きしたりすると、イヤホンスイッチ発信設定は解除されます。

〈ステレオイヤホンマイク 01を接続して通話中にFOMA端末を閉じた場合〉

- 通話中クローズ設定に関わらず通話を継続
 - テレビ電話で相手にカメラ映像を送信中の場合は、代替画像を表示
- 〈通話中（キャッチホンが開始のとき）に着信があった場合〉
- 音声電話着信時にスイッチを1秒以上押すと、音声電話に応答できます。このとき、スイッチを1秒以上押して通話相手を切り替えられます。
 - テレビ電話着信時にスイッチを1秒以上押すと、現在の通話が切断されテレビ電話着信画面が表示されます。

◆ オート着信設定

ステレオイヤホンマイク 01などを接続しているときに電話の着信があった場合、自動的に応答できます。

- 通話中の着信に対しては動作しません。
- 公共モード中は動作しません。

1 **MENU** **8** **5** **4** **2** ▶ 各項目を設定 ▶ **6** **登録**

自動着信機能：「オート着信あり」にすると、自動的に応答します。

自動着信機能時間（秒）：自動的に応答するまでの時間を0～120秒の範囲で設定します。

✓お知らせ-----

- 自動着信機能時間を呼出動作開始時間設定の時間以内にすると、電話帳に登録していない相手からの電話着信時、本機能は動作しません。

◆ イヤホン切替設定

ステレオイヤホンマイク 01などを接続したときに、着信音をイヤホンとスピーカーの両方から鳴らすか、イヤホンからのみ鳴らすかを設定します。

- GPS測位鳴動音、アラーム音などの通知音も本設定に従って動作します。

1 **MENU** **8** **5** **4** **1** ▶ **1** ~ **3**

- 「イヤホン（20秒後通知有）」にすると、イヤホンからのみ着信音が鳴った後、約20秒経過するとスピーカーからも着信音が鳴ります。

Bluetooth機能

FOMA端末とBluetooth機器をワイヤレスで接続できます。

- Bluetooth接続を行うと電池の消費が早くなりますのでご注意ください。
- すべてのBluetooth機器とのワイヤレス通信を保証するものではありません。
- Bluetooth機器のご使用にあたっては、お使いのBluetooth機器の取扱説明書をご覧ください。

■ 対応バージョン

Bluetooth標準規格Ver.2.0+EDR※1

■ 対応プロファイル※2 (対応サービス)

HFP: Hands-Free Profile (ハンズフリープロファイル)

HSP: Headset Profile (ヘッドセットプロファイル)

A2DP: Advanced Audio Distribution Profile (アドバンスドオーディオ
ディストリビューションプロファイル)

AVRCP: Audio/Video Remote Control Profile (オーディオ/ビデオリ
モートコントロールプロファイル)

DUN: Dial-up Networking Profile (ダイヤルアップネットワークングプロ
ファイル)

OPP: Object Push Profile (オブジェクトプッシュプロファイル)

SPP: Serial Port Profile (シリアルポートプロファイル)

※1 FOMA端末およびすべてのBluetooth機能搭載機器は、Bluetooth SIG
が定めている方法でBluetooth標準規格に適合していることを確認し、
認証を取得しています。ただし、接続する機器の特性や仕様によっては、
操作方法が異なる場合や接続してもデータのやりとりができない場合があ
ります。

※2 Bluetooth機器の接続手順を製品の特性ごとに標準化したものです。

◆ Bluetooth機能でできること

■ ハンズフリー/ヘッドセットで通話する (HFP/HSP)

カーナビなどのBluetooth機器 (市販品) とFOMA端末をBluetooth接続すると、カーナビなどを利用してハンズフリーで通話できます。また、Bluetooth
ヘッドセット FO1 (別売) などとFOMA端末をBluetooth接続すると、ワイ
ヤレスで通話できます。

■ オーディオ機器で再生する (A2DP/AVRCP)

ワイヤレスイヤホンセット O2 (別売) やBluetooth対応オーディオ機器 (市
販品) とFOMA端末をBluetooth接続すると、音声や音楽などをワイヤレスで
再生したり、リモコン操作したりできます。

■ ワイヤレスでダイヤルアップ接続する (DUN)

Bluetooth対応パソコンとFOMA端末をBluetooth接続すると、FOMA端末
をモデム代わりにしてパケット通信や64Kデータ通信ができます。

[MENU] [6] [☒] [5] を押し、Bluetooth機器からの接続を待ち、登録を行
います。詳細は、付属のCD-ROM内の「パソコン接続マニュアル」の
「Bluetooth接続を準備する」をご覧ください。

■ 電話帳 (プロフィール情報) を送受信する (OPP)

Bluetooth機器とFOMA端末をBluetooth接続して、電話帳 (プロフィール情
報) を送受信できます。

■ i アプリからBluetooth通信を利用する (SPP)

他の携帯電話やBluetooth機器と接続して、i アプリで対戦ゲームをしたり、
データを交換したりできます。操作方法は利用する i アプリのヘルプなどをご
覧ください。

■ Bluetooth機器から出力される音

- 次の動作以外については非対応です。また、Bluetooth機器によっては動作
しない場合があります。

接続しているサービス		HFP	HSP	A2DP
出 力 さ れ る 音	音声電話発信音	○	○	×
	電話の着信音、呼出音、相手の音声	○	○	×
	電話時の相手の伝言メモの音声	○	○	×
再 生 音	ワンセグの音声、Music&Videoチャンネル、ミュー ジックプレーヤー、動画/i モーション、ビデオ	×	×	○

Bluetooth機器取り扱い上のご注意

良好な接続を行うために、次の点にご注意ください。

- 他のBluetooth機器とは、見通し距離約10m以内で接続してください。FOMA端末とBluetooth機器の間に障害物がある場合や周囲の環境（壁、家具など）、建物の構造によっては接続可能距離が短くなります。特に、鉄筋コンクリートの建物では、上下の階や左右の部屋など鉄筋の入った壁を挟んで設置した場合、接続できないことがあります。上記接続距離を保証するものではありませんので、ご了承ください。
- 電気製品/AV機器/OA機器などからなるべく離して接続してください。電子レンジ使用時は影響を受けやすいため、できるだけ離れてください。他の機器の電源が入っているときは正常に接続できなかったり、テレビやラジオの雑音や受信障害の原因になったりすることがあります（UHFや衛星放送の特定のチャンネルでは、テレビ画面が乱れることがあります）。
- 放送局や無線機などが近くにあり正常に接続できないときは、接続相手のBluetooth機器の場所を変えてください。周囲の電波が強すぎると、正常に接続できないことがあります。
- Bluetooth機器をかばんやポケットに入れたままでもワイヤレス接続できます。ただし、Bluetooth機器とFOMA端末の間に身体を挟むと、通信速度の低下や雑音の原因になることがあります。
- Bluetooth機器によって接続可能距離が変わることがあります。

無線LANとの電波干渉について

Bluetooth機器と無線LAN（IEEE802.11b/g）は同一周波数帯（2.4GHz）を使用するため、無線LANを搭載した機器の近辺で使用すると電波干渉が発生し、通信速度の低下や雑音、接続不能の原因になる場合があります。この場合、無線LANの電源を切るか、FOMA端末やBluetooth機器を無線LANから10m以上離してください。

Bluetooth機器が発信する電波は、電子医療機器などの動作に影響を与える可能性があります。

場合によっては事故を発生させる原因になりますので、電車内、航空機内、病院内、自動ドアや火災報知器から近い場所、ガソリンスタンドなど引火性ガスの発生する場所ではFOMA端末の電源および周囲のBluetooth機器の電源を切ってください。

◆ Bluetooth新規機器登録

新たに使用するBluetooth機器を登録します。

- 登録するBluetooth機器をあらかじめ登録待ち状態にしてください。
- Bluetoothパスキーについては、Bluetooth機器の取扱説明書をご覧ください（ワイヤレスイヤホンセット 02の登録時は、Bluetoothパスキーの入力は不要です）。FOMA端末どうして登録する場合は、双方で同じBluetoothパスキーを入力します。あらかじめ数字4～16桁のBluetoothパスキーを決めておいてください。

1 MENU 6 > 3 ▶ 「OK」

FOMA端末周辺にある登録待ち状態のBluetooth機器を検索（サーチ）します。見つかった件数が表示され、登録機器リストが表示されます。

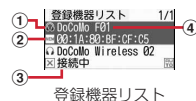

登録機器リスト

① 機器種別

📞: 電話 🎧: オーディオ 🌐: LANアクセスポイント
💻: パソコン 📶: 周辺機器 🖥️: 画像処理 🗄️: その他

② サーチ結果

登録済み機器あり 登録済み機器なし
 未登録機器あり

③ サービスの接続状態/Bluetoothアドレス（未登録機器の場合）

ミュージックプレーヤーを起動したとき自動で接続される機器は右側に🔗が表示されます。

④ 機器名称/Bluetoothアドレス（機器名称がない場合）

保護されている場合は🔒が表示されます。

2 登録するBluetooth機器を選択 ▶ Bluetoothパスキーを入力

登録完了画面が表示され、約2秒後にサービス選択画面（→P360）が表示されます。続けてBluetooth接続する場合は、「Bluetooth機器接続」の操作3に進みます。

- 最大登録件数を超える場合は、上書きの確認画面が表示されます。「はい」を選択すると、保護されていない通信日時の古いBluetooth機器から上書きされます。
- Bluetooth機器の名称が全角16（半角32）文字を超える場合は、超過分が削除されて機器名称が登録されます。

◆ Bluetooth機器接続

登録済みのBluetooth機器を接続します。

1 **MENU** **6** **⌂** **2**

2 接続するBluetooth機器を選択

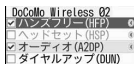

サービス選択画面

: 接続中 : 接続待機中 : 未接続 (サービスあり)

表示なし: 未接続 (サービスなし)

- すべてのサービスが接続中以外または未接続以外の場合は、接続/停止画面が表示されます。**1** (停止するときは**2**) を押します。

Bluetooth機器のサーチ: **1** **【サーチ】** ▶ **【OK】**

- 未登録のBluetooth機器を見つけた場合は、Bluetooth機器を選択すると登録できます。
- サーチ実施後に登録済みのBluetooth機器が見つかり選択した場合は、上書きの確認画面が表示されます。

保護/解除: Bluetooth機器にカーソル ▶ **MENU** **1** ▶ **1** または **2**

登録機器情報の表示: Bluetooth機器にカーソル ▶ **MENU** **2**

機器名称の変更: 登録機器情報画面で **1** **【名称変更】** ▶ 機器名称を入力 (全角16 (半角32) 文字以内) ▶ **1** **【登録】**

登録機器の削除: Bluetooth機器にカーソル ▶ **MENU** **3** ▶ **【はい】**

接続の切断: Bluetooth機器にカーソル ▶ **MENU** **4** ▶ **【はい】**

3 接続するサービスを選択 ▶ **1** **【接続】**

が表示され、Bluetooth機器との接続が成功するとディスプレイ上部の (青) が減滅します。一定時間Bluetooth機器との通信がないと、省電力状態となり、 (グレー) に変わります。

接続の停止: サービスを選択 ▶ **1** **【停止】**

サービスの再取得: **1** **【再取得】**

✓お知らせ

- 接続処理中や切断処理中にBluetooth機器の電源が切れていたり、Bluetooth機器からの応答がなかったりした場合には、処理に時間がかかることがあります。
- 接続中にBluetooth機器から切断された場合は、接続待機中になります。また、接続中または接続待機中にFOMA端末の電源を切った場合も、次回電源を入れたときに接続待機中になります。
- 登録機器リストのサービスの接続状態に「再登録してください」と表示された場合は、Bluetooth機器を選択し、「はい」を選択して再登録を行ってください。
- ダイヤルアップ通信サービスを選択しても、相手のBluetooth機器にサービスがなく接続できない場合があります。
- 使用頻度の高いBluetooth機器は、保護設定することをおすすめします。

◆ 接続待機の開始/解除

登録済み (接続実績あり) のBluetooth機器からの接続を待っている状態にしたり、解除したりします。

1 **MENU** **6** **⌂** **4** ▶ **1** または **2** ▶ サービスを選択 ▶ **1** **【待機開始/待機解除】**

✓お知らせ

- Bluetooth機器が接続待機中の場合は接続が開始されません。FOMA端末から接続を行ってください。
- 複数のBluetooth機器を登録しているときに接続待機にすると、接続したいBluetooth機器以外にも接続されることがあります。接続された機器を必ず確認してください。

◆ Bluetoothオン/オフ

「オン」にすると (青) が表示され、登録済み (接続実績あり) のBluetooth機器のサービスが接続待機の状態になります。「オフ」にするとBluetooth機能が終了します。

1 **MENU** **6** **⌂** **1** ▶ **【はい】**

◆ Bluetooth通信を利用する

- Bluetooth機器の操作については、お使いのBluetooth機器の取扱説明書をご覧ください。

◇ Bluetooth機器で通話する



FOMA端末とBluetooth機器をハンズフリーサービス (HFP) やヘッドセットサービス (HSP) で接続すると、ワイヤレスで通話できます。

- ヘッドセットサービスで発信する場合は、イヤホンスイッチ発信設定に従います。

1 Bluetooth機器をハンズフリーサービスまたはヘッドセットサービスで接続する

Bluetooth機器の接続方法→P360

2 Bluetooth機器で電話をかける／受ける

- ハンズフリーサービスで通信中はが、ヘッドセットサービスで通信中はが表示されます。

Bluetooth機器／FOMA端末の通話の切り替え：通話中に (1秒以上)

- ヘッドセットサービスで接続してFOMA端末で通話している場合は、Bluetooth機器側からのみ切り替えられます。

✓お知らせ

- Bluetooth機器をハンズフリーサービスやヘッドセットサービスで接続中に着信があった場合は、FOMA端末でマナーモードや電話着信音量が「Silent」のときでも、Bluetooth機器から着信音が鳴ります。このとき、着信音はBluetooth設定の着信音送出設定に従います。
- Bluetooth機器で通話中は、Bluetooth機器で受信音量を調整してください。

(Bluetooth機器で通話中の場合)

- 通話中クローズ設定に関わらず通話を継続します。
- FOMA端末を閉じた状態で、Bluetooth機器からFOMA端末に通話を切り替えると、マイクミュートで継続します。
- Bluetooth機器の接続を停止すると、通話は切断されます。

◇ Bluetooth機器で音声・音楽を再生する

FOMA端末とBluetooth機器をオーディオサービス (A2DP) で接続すると、ワンセグの音声、Music&Videoチャンネル、ミュージックプレーヤーの音楽、動画／i モーション、ビデオなどの再生音をBluetooth機器から出力できません。

1 Bluetooth機器をオーディオサービスで接続する

Bluetooth機器の接続方法→P360

2 ワンセグを視聴する、または音楽などを再生する

- Bluetooth機器への音声出力確認画面が表示されたときは、「はい」または「はい (以後非表示)」を選択します。「はい (以後非表示)」にすると、ワンセグ (ユーザ設定の音声設定) とMusic&Videoチャンネル (サブメニュー) と動画／i モーション (動作設定) のBluetooth音声出力確認が「表示しない」になります。「いいえ」にすると、FOMA端末のスピーカーから出力されます。
- Bluetooth設定のMUSIC Player自動起動を「自動起動／終了ON」にすると、Bluetooth機器からオーディオサービス (A2DP) で接続したときミュージックプレーヤーが自動的に起動し、Bluetooth機器から再生が行われます。このとき、前回終了時に選択されていた曲から再生されます。前回の情報がないときは、「全曲」フォルダ内の最初の曲から再生されます。

✓お知らせ

- ワンセグの音声とブルーレイディスクレコーダー連携で保存した動画は、SCMS-T方式の著作権保護に対応しているA2DP対応Bluetooth機器でのみ再生できません。
- Bluetooth機器で再生中は、Bluetooth機器で音量を調整してください。
- Music&Videoチャンネルとミュージックプレーヤーのイコライザの設定は再生音に反映されません。
- バックグラウンド再生中でも、Bluetooth機器のリモコン操作は有効です。
- Bluetooth機器が接続されていない場合は、ミュージックプレーヤーを起動すると前回ミュージックプレーヤー使用時に接続していたBluetooth機器との接続を行います。
- Bluetooth機器で再生中に、音声や音楽が停止したりミュージックプレーヤーが終了したりした場合は、次のことが考えられます。
 - Bluetooth機器との接続が切断されたとき
 - 発着信や電話転送が行われたとき
 - メールやメッセージR/F、GPSの位置提供要求を受信したとき
 - 目覚まし、スケジュール、ワンセグの視聴予約などのアラームが鳴ったとき

❖ Bluetooth機器と電話帳を送受信する

FOMA端末とBluetooth機器で電話帳を送受信できます。

- プロフィール情報も送受信できます。受信側には電話帳として保存されます。
- データ送受信中はデータ転送モード（圏外と同じ状態）になります。
- 次の操作は、相手のBluetooth機器を送信側・受信側ともに未登録の状態か、登録済みの状態での説明となります。

■ 電話帳を送信する

1 ▶ 電話帳検索 ▶ 電話帳にカーソル ▶ **MENU** **8** ▶ **5** または **6**

- 受信側は「■電話帳を受信する」の操作1を行います。
- Bluetooth機器を1件も登録していない場合は、サーチするかの確認画面が表示されます。「はい」▶「OK」を選択して受信側のBluetooth機器をサーチします。
- 他のBluetooth機器を登録していて受信側のBluetooth機器を登録していない場合は、登録機器リストで▶「OK」を選択して受信側のBluetooth機器をサーチします。

プロフィール情報の送信：**MENU** **0** ▶ **【詳細】** ▶ 認証操作
▶ **MENU** **6** **3**

2 接続するBluetooth機器を選択

- 受信側のBluetooth機器を登録していない場合は、Bluetoothパスキーを入力します。
- 「Bluetooth全件送信」を選択した場合は、認証操作を行います。また、Bluetooth設定の全件転送パスワード設定が「パスワード有り」の場合は、送信側と受信側で同じ認証パスワードを入力します。あらかじめ数字4桁の認証パスワードを決めておいてください。

3 「はい」

■ 電話帳を受信する

1 **MENU** **6** **6** ▶ 「はい」

- 送信側のBluetooth機器を登録していない場合は、送信側の機器との接続確認画面が表示されます。「はい」を選択してBluetoothパスキーを入力します。
- 1件受信の場合は、受信完了後「はい」を選択します。
- 全件受信の場合は、送信側が「■電話帳を送信する」の操作3を行った後、認証操作を行います。また、送信側の設定によっては認証パスワードを入力します。受信完了後、全件上書きの確認画面が表示されます。

✓お知らせ

- 送受信に失敗した場合は、Bluetooth機器を再登録するか、登録機器を削除してから再度データを送受信してください。
- オブジェクトプッシュサービス接続中は、受信側はハンズフリーサービス、ヘッドセットサービス、オーディオサービスの接続待機ができません。

◆ Bluetooth接続機器表示

現在接続しているBluetooth機器の名称と接続中のサービスを表示します。

1 **MENU** **6** **8**

◆ Bluetooth設定

Bluetooth機能に関する設定を行います。

❖ サーチ時間の設定

Bluetooth機器を検索する時間を設定します。

1 **MENU** **6** **7** **1** ▶ サーチ時間を入力（1～20秒）
▶ **【登録】**

◆ 自局情報の表示

FOMA端末のBluetooth機能の情報を表示します。

1 MENU 6 [X] 7 2

機器名称の変更：自局情報画面で [名称変更] ▶ 機器名称を入力（全角16（半角32）文字以内）▶ [登録]

- 絵文字を入力すると、相手のBluetooth機器によっては正しく表示されない場合があります。

◆ セキュリティ設定

Bluetooth機能で電話帳を送受信するときの認証と暗号化を設定します。

- オブジェクトプッシュ以外のサービスが起動中のときは、本設定に関わらずセキュリティ有り、暗号化有りで送信が行われます。

1 MENU 6 [X] 7 3 ▶ 各項目を設定 ▶ [登録]

◆ 着信音送出設定

接続しているハンズフリー機器やヘッドセット機器に、電話の着信音を送るかどうかを設定します。

- 「送る」にすると、ハンズフリーサービスで接続中はBluetooth機器から、ヘッドセットサービスで接続中はイヤホン切替設定に従って、FOMA端末で設定した着信音が鳴ります。

1 MENU 6 [X] 7 4 ▶ 1 または 2

◆ 全件転送パスワード設定

電話帳を全件送信するとき認証パスワードの入力を行うかどうかを設定します。

1 MENU 6 [X] 7 5 ▶ 1 または 2

◆ MUSIC Player自動起動

オーディオ機器からの接続時に、ミュージックプレーヤーを自動起動/終了するかどうかを設定します。

- ミュージックプレーヤーの動作設定のBluetooth接続自動起動にも反映されます。

1 MENU 6 [X] 7 6 ▶ 1 または 2

フェムトセル機能

フェムトセルとは、小型の無線基地局装置を屋内に設置することによって、その基地局の圏内でFOMA端末を利用する機能です。

フェムトセルの詳細については、ドコモのホームページをご覧ください。

- フェムトセルを利用できるときは、ディスプレイ上部にが表示されます。
- 海外では、本機能を利用できません。

◆ フェムトセル利用設定

フェムトセル機能を利用するかどうかを設定します。

1 MENU 8 7 7 ▶ 「フェムトセル利用設定」▶ 各項目を設定 ▶ [登録]

- フェムトセル優先在圏設定を「ON」にすると、通常の通信とフェムトセルを使った通信の両方が可能な場合、フェムトセルを優先的に利用します。

◆ フェムトセルサーチ

メニュー操作でフェムトセル圏内かを確認して在圏状態にします。

- フェムトセル利用設定が「OFF」のときは本機能を利用できません。

1 MENU 8 7 7 ▶ 「フェムトセルサーチ」▶ 「はい」

フェムトセルサーチ中の画面が表示されます。

文字の入力	366
かな入力方式	367
便利な入力機能	369
定型文登録	371
文字のコピー／切り取り／貼り付け	371
区点コード入力	372
単語登録	372
パスワードマネージャー	373
ダウンロード辞書	373
2タッチ入力方式	373
入力設定	374
手書き文字入力	374
タッチキー入力	376
T9入力方式での中国語入力	378

区点コード一覧の詳細については付属のCD-ROM内または、ドコモのホームページ上の「区点コード一覧」(PDF版)をご覧ください。

PDF版「区点コード一覧」をご覧になるには、Adobe® Reader®が必要です。お使いのパソコンにインストールされていない場合は、付属のCD-ROM内のAdobe® Reader®をインストールしてご覧ください。ご使用方法などの詳細につきましては、「Adobe Reader ヘルプ」をご覧ください。

文字の入力

文字を入力する方法を説明します。

- 文字の入力には、キー操作またはタッチ操作による2種類の方法があります。
- 文字の入力方式には、キー操作として「かな入力方式」(→P367)と「2タッチ入力方式」(→P373)、中国語を入力するための「T9入力方式」(→P378)があります。タッチ操作による入力方式には、「手書き文字入力」(→P374)と「タッチキー入力」(→P376)があります。
- 入力できる文字の種類には、全角文字(ひらがな/漢字/カタカナ/英字/数字/記号/絵文字/中国語(簡体字))、半角文字(カタカナ/英字/数字/記号)があります。タッチ操作による入力方式には、「手書き2文字分にカウントされます。半角文字では、濁点と半濁点も1文字分にカウントされます。
- 入力できる漢字はJIS第一水準漢字と第二水準漢字の6355文字です。
- 複雑な漢字は、変形または省略して表示されます。
- 本書では文字入力の最後に \square を押す操作も含めて「入力する」と表記しています。

◆ 文字入力画面

文字の入力画面には、インライン入力と全画面入力の2種類があります。

インライン入力

画面を切り替えずに入力欄にカーソルを合わせて、文字を直接入力します。日付・時刻の入力欄などでは、 \square を押しても数字が入力できる場合があります。

全画面入力

入力欄を選択したときに全画面で表示される入力エリアで、文字を入力します。

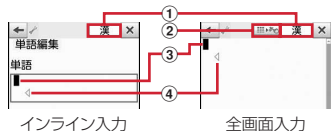

① 入力モード

ビューアスタイルでは表示されません。

② 入力操作切り替えボタン

③ カーソル(点滅)

文字が入力または挿入される位置を示します。

④ 入力可能な範囲

これ以上入力できないことを示すマークです。

◆ 入力操作方法の切り替え

全画面入力での文字の入力方法(キー操作、タッチ操作)を切り替えます。

- 通常スタイルではキー操作で、ビューアスタイルではタッチ操作の入力方法で起動します。

1 文字入力画面で \square (手書き入力へ切り替え)をタッチ

- タッチ操作の優先起動により、入力操作切り替えボタンは異なります。
- 手書き入力優先起動の場合、タッチするたびに \square (手書き入力へ切り替え)→ \square (タッチキー入力へ切り替え)→ \square (キー操作へ切り替え)の順に入力操作方法が切り替わります。
- タッチキー入力優先起動の場合、タッチするたびに \square (タッチキー入力へ切り替え)→ \square (手書き入力へ切り替え)→ \square (キー操作へ切り替え)の順に切り替わります。
- 文字入力画面で \square [7] [5] (メール本文の入力画面では \square [8] [5])を押しても切り替えることができます。
- タッチ操作での文字入力画面で \square ~ \square 、 \square 、 \square を押すと文字を確認し、キー操作による文字入力へ切り替わります。

■ タッチ操作の優先起動について

タッチ操作は、通常スタイルで手書き入力またはタッチキー入力中に、 \square ~ \square 、 \square 、 \square を押してキー操作に切り替えた場合、切り替える直前に使用していたタッチ操作の入力方法で優先的に起動されます。

- 通常スタイルで同様の操作をするまで、設定は保持されます。

◆ 入力モードの切り替え

キー操作による入力方式では、入力する文字の種類に合わせて入力モードを切り替えます。

1 文字入力画面で \square [文字切替]

- 押すたびに入力モードが漢(ひらがな/漢字)→7(半角カタカナ)→A(半角英字)→1(半角数字)の順に切り替わります。マルチリンガル用設定が「ON」の場合、 \square (Pinyin)または \square (Stroke)も切り替えられます。

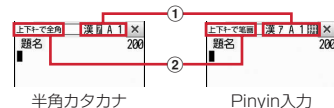

① 切り替え項目

② [X]による切り替え

全角/半角の切り替え、マルチリンガル利用設定が「ON」の場合はPinyin/Stroke入力の切り替えができます。

- [X]を押しても、入力モードを切り替えられます。

2 利用する切り替え項目にカーソル▶ [選択]

◆切り替え項目と入力モード

- 各切り替え項目に対応する入力モードは次のようになります。

切り替え項目			入力モード	
かな入力方式	2タッチ入力方式	T9入力方式* (中国語入力)		
漢	漢	—	ひらがな/漢字	漢
㇗	ア	—	半角カタカナ	半㇗
A	A	—	半角英字	半A
1	—	—	半角数字	半数
—	—	拼	Pinyin	◎拼
ア	ア	—	全角カタカナ	全ア
A	A	—	全角英字	全A
1	—	—	全角数字	全数
—	—	筆	Stroke	◎筆

- ※ マルチリンガル利用設定が「ON」の場合のみ有効になります。
- 文字入力画面によって切り替えられる入力モードは異なります。
- 単語登録の読みを入力するときは**全あ**が表示されます。

かな入力方式

1つのキーに割り当てられた複数の文字を、キーを押す回数で文字を切り替えで入力します。

- 文字の割り当て一覧→P427
- 文字を入力して約1秒経過すると、カーソルは右に移動します。移動する速度は入力設定で変更できます。→P374

◆ ひらがな/漢字での文字入力

〈例〉メール作成画面の本文欄に「六本木」と入力する

1 メール作成画面で本文欄を選択▶「ろっぽんぎ」と入力

「ろ」: [9]を5回

「っ」: [4]を3回▶ [X]

「ぼ」: [6]を5回▶ [X]を2回

「ん」: [0]を3回

「ぎ」: [2]を2回▶ [X]



- 入力中は次の操作ができます。

[↶]: 1つ前の文字に戻す

(例: お→え→う→い→あ→お→え→…)

[CLR]: 文字の取り消し

[X]: 濁点や半濁点の付加、大文字/小文字の切り替え、改行 (入力確定後のみ)

(例: ほ→ぼ→ぽ→ぼ→…、つ→っ→づ→っ→…)

2 [変換]

- 候補選択リストが表示されていないときは、[X]を押しても変換できません。
- [CLR]を押すと、変換前の状態に戻ります。
- 変換しないときは、[変換]を押さずに操作3に進みます。

変換候補一覧の表示:

[変換]を押しても目的の文字が表示されないときは、もう一度[変換]を押すか、[X]を押すと変換候補一覧が表示されます。

カナ英数候補一覧の表示:

ひらがなを入力中に[MENU] [カナ英数]を押すと、カタカナ、英字、数字、日付、時刻などが一覧で表示されます。

- 複数ページあるときは、[1/2]または[2/2]を押すとページが切り替わります。各候補に割り当てられているキーを押すか、[X]で各候補を選択します。

3 ㊦ [確定] ▶ 「閉じる」

文字列を1つ前の状態に戻す：

入力確定後に[↩]を1秒以上押します。

改行：

[↵]を押します。カーソルが入力文字の末尾にある場合は、[↵]を押しても改行できます。

・入力欄によっては改行できない場合があります。

4 ㊦ [確定]

✓お知らせ

- ・濁点や半濁点を入力してから[↩]を押しても、1つ前の文字には戻せません。
- ・入力中に[↵]を押してカーソルを右に移動した場合は、次の操作はできません。
[↵]：濁点や半濁点の付加、大文字/小文字の切り替え
[↩]：1つ前の文字に戻す
- ・ひらがなで読みを入力して、英字、ギリシャ文字などに変換できます。→P433
- ・カーソルが入力文字の末尾にある場合、[↵]を押すと空白が入力できます。

❖ 文字の修正

文字入力中や入力確定後に文字の挿入や削除をします。

1 文字入力画面で[⊗]を押して修正する文字にカーソル

文字の挿入：

文字を入力します。入力した文字はカーソル位置に挿入されます。

文字の削除：

文字入力中や入力確定後は次のように操作できます。

- ・カーソルが入力文字の途中にある場合
(例：ドコモ太郎、ドコモ太郎)
 - [CLR]を押すと、カーソル位置の1文字が削除されます。また、カーソルが文字と文字の間にある場合は、カーソルの右の1文字が削除されます。
 - [CLR]を1秒以上押すと、カーソル以降のすべての文字が削除されます。
- ・カーソルが入力文字の末尾にある場合
(例：ドコモ太郎)
 - [CLR]を押すと、カーソルの左の1文字が削除されます。
 - [CLR]を1秒以上押すと、すべての入力文字が削除されます。

❖ 複数文節の一括変換

- ・全角24文字以内で変換します。

〈例〉「イタリア料理を食べにいこう。」と入力する

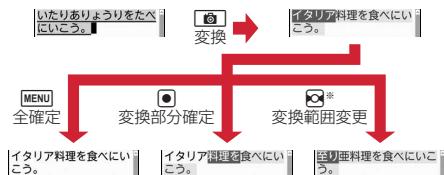

※ 画面は[⊗]の場合の例です。

❖ 入力予測機能を使った文字入力

入力予測機能とは、文字を入力したときに、読みや漢字などの先頭部分が一致する単語を候補選択リストに表示させたり、選択した単語に続く候補を予測する機能です。一度入力した単語は自動的に変換学習データとして登録されるため、次に同じ内容を入力するときには、先頭の文字を入力するだけですばやく入力できます。

- ・変換学習データの他に、次の単語が表示されます。
 - お買い上げ時に登録されている単語、単語登録した単語
 - ダウンロード辞書から選択した単語
- ・入力予測機能は、全画面入力のひらがな/漢字モードでの入力、手書き文字入力やタッチキー入力のかな英数モードで入力したときのみ利用できます。

〈例〉「明日」を選択して入力する

1 文字入力画面で「あ」を入力

- ・候補選択リストが表示されます。入力文字が増えるたびに候補が変わります。

2 Q ▶ 候補から「明日」を選択 ▶ 「閉じる」

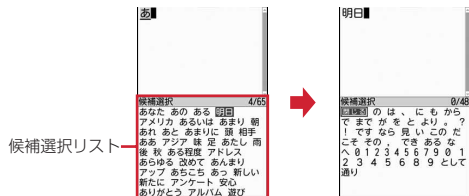

- 複数ページあるときは、**[iR]**または**[☑]**を押すとページが切り替わります。

◆ 変換学習リセット

変換学習データとして登録されたデータをお買い上げ時の状態に戻します。

1 [MENU] [8] [7] [2] [3] ▶ 認証操作 ▶ 「はい」

便利な入力機能

文字入力画面のサブメニューから絵文字や記号、定型文などを入力したり、データを引用したりできます。

- 文字を確定する前やデコメール®の装飾アイコン表示中では、サブメニューは表示されません。インライン入力画面の場合は、入力を確定するとサブメニューが選択できます。

◆ 定型文の入力

あらかじめ登録されている定型文や、自分で登録した定型文を呼び出して入力します。

1 文字入力画面で [MENU] [4] [1] ▶ [1] ~ [8]

- 定型文を登録すると、**[9]**が選択できます。
- メール本文の入力画面では**[MENU] [5] [4]**を押します。

2 定型文を選択

◆ 絵文字・記号の入力

文字入力画面に表示された絵文字一覧や記号一覧から選択して入力します。

- 絵文字一覧→P428

1 メール本文または署名編集の入力画面で **[☑]** [絵・記号]

絵文字Dの絵文字一覧が表示されます。2回目からは、前回最後に入力した絵文字一覧が表示されます。

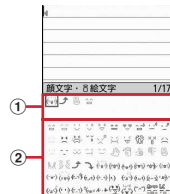

① 入力履歴欄

最近入力したものから順に、絵文字または記号が最大20文字（ビューアスタイルで横画面の場合は13文字、ワンセグ視聴中のマルチウィンドウでは10文字）表示されます。絵文字一覧の絵文字D、絵文字1と絵文字2、記号一覧の全角記号と半角記号の最初のページに表示されます。

② 絵文字・記号一覧

記号は入力可能なもののみ表示されます。

2 **[☑]** [絵文字1 / 絵文字2 / 絵文字D] または [MENU] [半角記号] を押して種類を選択

- **[☑]**を押すたびに絵文字一覧が絵文字D→絵文字1→絵文字2に切り替わります。絵文字Dの絵文字一覧にはマイビクチャの「デコメ絵文字」配下のフォルダに保存されている画像がフォルダごとに表示されます。選択するとデコメ®絵文字が入力されます。ただし、メール本文または署名編集の入力画面以外では**[☑]**を押すたびに絵文字1と絵文字2にのみ切り替えられます。デコメ®絵文字のダウンロード方法→P182
- **[MENU]**を押すたびに記号一覧が全角記号と半角記号に切り替わります。
- 複数ページあるときは、**[iR]**または**[☑]**を押すとページが切り替わります。ただし、絵文字Dの場合は「デコメ絵文字」配下のフォルダが切り替わります。また、**[☒]**を押してもページやフォルダへの移動ができません。

3 絵文字または記号を選択

絵文字・記号一覧を閉じるには **CLR** を押します。

- 入力履歴欄からも文字を選択できます。

✓お知らせ

- 絵文字や記号の読みを入力しても変換できません。→P428、433
- 赤外線通信などでデータ転送を行った絵文字や記号は、正しく表示されない場合があります。
- 文字入力画面で **MENU** を押し、「顔文字・引用・定型文」または「絵文字・記号・顔文字」→「絵文字」または「記号」を選択しても入力できます。このとき、**☑** を押すと入力履歴欄の上に連続入力欄が表示され、絵文字は10文字、記号は全角10（半角20）文字連続して選択できます。ただし、絵文字Dは連続入力欄の表示はされません。
- 「デコメ絵文字」配下のフォルダに画像が保存されていない場合、メール本文または署名編集の入力画面で絵文字Dを表示したときは、絵文字一覧が空白で表示されます。
- メール本文または署名編集の入力画面で **MENU** を押し、「デコレーション」→「画像挿入」→「本体」または「microSD」を選択しても、デコメ[®]絵文字が挿入できます。
- 文字入力画面で **MENU** を押し、「顔文字・引用・定型文」または「絵文字・記号・顔文字」→「記号」を選択したときは、左側のカッコ（例：{ }）を選択すると、右側のカッコ（例：}）も自動的に入力されます。

◆ 顔文字の入力

種別ごとに分類された顔文字一覧から選択して入力します。

- 顔文字一覧→P436

1 文字入力画面で **MENU** **5** **3** ▶ **1** ~ **9**

- メール本文の入力画面では **MENU** **5** **1** を押します。
- 顔文字種別一覧から入力した顔文字は、**1** を押すと最近入力したものが順に最大18件まで入力履歴一覧で表示されます。

2 顔文字を選択

◆ データ引用による文字入力

パスワードマネージャーに登録済みのパスワード、電話帳、プロフィール情報の登録内容、電卓の計算結果、バーコードリーダーで読み取ったデータの文字列情報を引用して入力できます。

- 文字入力画面と引用データが同じ機能のとき（電話帳の文字入力画面における電話帳など）には引用できません。

❖ パスワードの引用

1 文字入力画面で **MENU** **4** **3** ▶ 認証操作

- メール本文の入力画面では **MENU** **5** **6** を押します。

2 引用するパスワードデータを選択

❖ 電話帳の引用

1 文字入力画面で **MENU** **4** **4** ▶ 引用する電話帳を選択

- メール本文の入力画面では **MENU** **5** **7** を押します。

2 引用する内容を選択

❖ プロフィール情報の引用

1 文字入力画面で **MENU** **4** **5** ▶ 認証操作

- メール本文の入力画面では **MENU** **5** **8** を押します。

2 引用する内容を選択

❖ 電卓（計算結果）の引用

1 テキストメモまたはスケジュール帳の文字入力画面で **MENU** **4** **6** ▶ 計算する ▶ **☑** [挿入]

❖ バーコードリーダー（読み取りデータ）の引用

1 URL入力画面で **MENU** **4** **6** ▶ コードを読み取る ▶ **☑** [確定]

- i モードまたはフルブラウザの文字入力画面でも引用できます。

定型文登録

よく使う言葉や文章を定型文として登録したり、あらかじめ登録されている定型文を編集して登録できます。

- 最大50件登録できます。

1 MENU 8 7 2 4 9 ▶ 「(新しい定型文)」

- 登録済みの定型文を確認するときは、確認する定型文にカーソルを合わせて [OK] を押します。[ESC] を押すと編集できます。

登録した定型文の削除：定型文にカーソル ▶ MENU [削除] ▶ 「はい」

2 定型文を入力 (全角64 (半角128) 文字以内) ▶ [OK] [登録]

定型文は「ユーザ作成」に登録されます。

- 登録済みの定型文を編集したときは確認画面が表示されます。上書き登録するときは「はい」を、登録を中止するときは「いいえ」を選択します。

◆ 文字入力中の定型文登録

入力済みの文字を選択して定型文として登録できます。

1 文字入力画面で MENU 6 2

2 開始位置を選択

全文選択：MENU [全選択] ▶ [OK] [終点] ▶ 操作4に進む

- メール本文の入力画面で全文を選択する場合は、[OK] を押します。操作4に進みます。

3 終了位置を選択

選択した範囲の文字が定型文編集画面に表示されます。

開始位置から文頭までの選択：MENU [文頭] ▶ [OK] [終点]

開始位置から文末までの選択：[OK] [文末] ▶ [OK] [終点]

4 [OK] [登録]

✓お知らせ

- 選択した範囲の文字列内に空白が含まれていた場合は、次の動作となります。
空白のみ：定型文として登録不可
文字列の前後に空白：文字列のみ有効
文字と文字の間に空白：空白も有効

- 定型文が既に50件登録されているときに新たに登録するときは、一覧から登録データを削除するか登録済みの定型文を編集してください。

文字のコピー／切り取り／貼り付け

文字入力画面から文字のコピーや切り取りを行い、別の文字入力画面に貼り付けます。

- コピーまたは切り取った文字は、最新の1件だけが電源を切るまで記録され、別の場所にも何度でも貼り付けられます。

◆ 文字のコピー／切り取り

文字入力画面から文字のコピーや切り取りを行います。

1 文字入力画面で MENU ▶ 1 または 2

- メール本文の入力画面では MENU 4 1 を押すとコピーし、MENU 4 2 を押すと切り取ります。

2 開始位置を選択

全文選択：MENU [全選択] ▶ [OK] [終点]

- メール本文の入力画面で全文を選択する場合は、[OK] を押します。

3 終了位置を選択

選択した範囲の文字がコピーまたは切り取られます。

開始位置から文頭までの選択：MENU [文頭] ▶ [OK] [終点]

開始位置から文末までの選択：[OK] [文末] ▶ [OK] [終点]

指定した文字の検索：終了位置にカーソル ▶ [i/c] [検索]
クイック検索が起動します。

◆ 文字の貼り付け

コピーや切り取られた文字を、別の文字入力画面に貼り付けます。

- 入力可能な文字数を超える場合は、すべての文字を貼り付けることができない旨のメッセージが表示されます。「はい」を選択すると、入力可能な文字数以降が消去された文字列が貼り付けられます。ただし、メール本文の入力画面で、入力可能な文字数を超える場合、文字を貼り付けることができません。

1 文字入力画面で貼り付ける位置にカーソル ▶ MENU 3

文字がカーソル位置に挿入されます。

- メール本文の入力画面では MENU 4 3 を押します。

✓お知らせ

- コピーまたは切り取った文字種と、貼り付け先の文字種が適合しているときのみ、貼り付けられます。たとえば、メールアドレスの入力欄にひらがなや漢字などの文字は貼り付けられません。
- 改行が入力できない入力画面に改行を含んだ文字列を貼り付けた場合、改行は空白に置き換えられます。

区点コード入力

区点コード一覧表にある文字、数字、記号を4桁の区点コードを使って入力します。

- 「区点コード一覧」については、付属のCD-ROM内のPDF版「区点コード一覧」をご覧ください。

〈例〉「携」（区点コード2340）を入力する

1 文字入力画面で **MENU** **4** **2** ▶ 区点コード
(**2** **3** **4** **0**) を入力 ▶ **Ⓚ** [確定]

- メール本文の入力画面では **MENU** **5** **5** を押します。

単語登録

よく使う単語を好きな読みで登録し、登録した読みを入力して変換できるようにします。

- 最大200件登録できます。

1 **MENU** **8** **7** **2** **1** ▶ 「〈新しい単語〉」

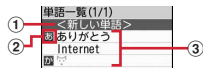

- 単語を登録するときに選択
- 行の先頭を示すマーク
- 登録済みの単語

読みの50音順に並びます。

- 登録済みの単語を確認するときは、単語にカーソルを合わせて **Ⓚ** を押します。 **Ⓚ** を押すと編集できます。

登録した単語の削除：単語にカーソル ▶ **MENU** [削除] ▶ 「削除」

- 登録した単語を全件削除するときは、「すべて削除」を選択します。

2 単語欄に登録する単語を入力（全角12（半角24）文字以内）

3 読み欄に読みを入力（ひらがな8文字以内）

- 次の文字を先頭に入力すると、登録できません。
- を、ん、あ、い、う、え、お、つ、や、ゆ、よ、わ、*（濁点）、*（半濁点）、-（長音）
- 空白を入力すると、登録後に削除されます。

4 **Ⓚ** [登録]

- 登録済みの単語を編集したときは確認画面が表示されます。元の単語に上書きするときは「上書き登録」を、元の単語を残して新規に登録するときは「新規登録」を選択します。

❖文字入力中の単語登録

入力済みの文字を選択して好きな読みで単語登録できます。

1 文字入力画面で **MENU** **6** **1**

2 開始位置を選択

全文選択： **MENU** [全選択] ▶ **Ⓚ** [終点] ▶ 操作4に進む

- メール本文の入力画面で全文を選択する場合は、**Ⓚ** を押します。操作4に進みます。

3 終了位置を選択

選択した範囲の文字が単語入力欄に表示されます。

開始位置から文頭までの選択： **MENU** [文頭] ▶ **Ⓚ** [終点]

開始位置から文末までの選択： **Ⓚ** [文末] ▶ **Ⓚ** [終点]

4 読みを入力 ▶ **Ⓚ** [登録]

✓お知らせ

- 単語が既に200件登録されているときに新たに登録するときは、一覧から単語を削除するか登録済みの単語を編集してください。
- 改行を含んだ文字列を選択した場合は、空白に置き換えられます。

パスワードマネージャー

ユーザ名やパスワードなどの認証情報を登録しておく、これらの入力が必要なサイトやホームページで、登録した内容を引用して入力できます。

- パスワードマネージャーをご利用になる場合は、端末暗証番号を必ず変更してください。
- 登録したパスワードの引用方法→P370
- 最大50件登録できます。

1 [MENU] [8] [4] [9] ▶ 認証操作

2 [📷] [新規]

- 削除：タイトルにカーソル▶[MENU]▶[2]～[4]▶「はい」
- 1件削除ではカーソルを合わせたタイトルのパスワードが削除されます。
 - 選択削除では選択操作▶[📷]が必要です。

順番の変更：タイトルにカーソル▶[MENU]▶[5]または[6]

3 タイトル欄にタイトルを入力（全角12（半角24）文字以内）

4 パスワード欄にパスワードを入力（全角64（半角128）文字以内）

5 [📷] [登録]

❖文字入力中のパスワード登録

入力済みの文字を選択してパスワード登録できます。

1 文字入力画面で[MENU] [6] [3]

2 開始位置を選択

全文選択：[MENU] [全選択] ▶[📷] [終点] ▶操作4に進む

- メール本文の入力画面で全文を選択する場合は、[📧]を押します。操作4に進みます。

3 終了位置を選択

開始位置から文頭までの選択：[MENU] [文頭] ▶[📷] [終点]

開始位置から文末までの選択：[📷] [文末] ▶[📷] [終点]

4 認証操作

選択した範囲の文字がパスワードの入力欄に表示されます。

5 タイトルを入力▶[📷] [登録]

ダウンロード辞書

ダウンロードした日本語変換用の辞書に登録されている単語を、変換候補として表示されるように設定します。

- 最大5件の辞書を同時に使用できます。
- 辞書のダウンロード方法→P182

1 [MENU] [8] [7] [2] [2] ▶使用する辞書を選択▶[📷] [確定]

2タッチ入力方式

2タッチ入力方式では、2つのキーを組み合わせることで1つの文字を入力します。

- 入力方式を2タッチ入力に設定してください。→P374
 - 2タッチガイドが「ON」の場合でも、インライン入力中やワンセグ表示中はガイドを表示しません。また、機能によっては、ガイドが表示されないことがあります。
 - 文字入力後の変換や修正の操作方法は、かな入力方式と同じです。→P367
- 〈例〉メール作成画面の本文欄に「六本木」と入力する

1 メール作成画面で本文欄を選択▶「ろっぽんぎ」と入力



「ろ」：[9] [5]
「っ」：[8] [0] [4] [3]
「ぼ」：[8] [0] [6] [5] [0] [5]
「ん」：[0] [3]
「ぎ」：[2] [2] [0] [4]

- 入力中は次の操作ができます。

[8] [0]：大文字/小文字の切り替え

[✕]：濁点や半濁点の付加、大文字/小文字の切り替え、改行（入力確定後のみ）

- 入力欄によっては改行できない場合があります。
- 2タッチガイドの□部分は空白が入力されることを示します。

2 [変換] ▶ [確定] ▶ 「閉じる」 ▶ [確定]

入力設定

文字入力の入力方式や、入力時の動作を設定します。

1 [MENU] [8] [7] [2] [5] ▶ 各項目を設定 ▶ [6] [登録]

入力方式：「かな入力」または「2タッチ入力」にするかを設定します。

入力予測：候補選択リストを表示するかを設定します。

自動カーソル：カーソルが右側に自動移動する速度を設定します。

2タッチガイド：2タッチガイドを表示するかを設定します。

手書き自動確定：手書き文字を自動確定する速度を設定します。

手書き自動訂正：手書き文字を前後の文字認識結果から文脈的に判断して、訂正するかを設定します。

◆ 文字入力中の入力設定変更

文字入力中に、入力方式や入力時の動作を設定できます。

- 文字が確定される前やデコメール®の装飾アイコン表示中では変更できません。
- インライン入力中は、入力モードや入力方式の切り替え、自動カーソルの変更ができます。

1 文字入力画面で [MENU] [7] ▶ [1] ~ [7]

- メール本文の入力画面では [MENU] [8] を押します。
- 「かな入力」と「2タッチ入力」を切り替えるときは [1] を押します。
- 日本語入力予測のON/OFFを切り替えるときは [2] を押します。
- 自動カーソルの移動速度を変更するときは [3] ▶ [1] ~ [4] を押します。
- 2タッチ入力中は [4] を押し、2タッチガイド表示のON/OFFを切り替えられます。
- 入力操作方法を切り替えるときは [5] ▶ [1] ~ [3] を押します。
- 手書き入力中は [6] ▶ [1] ~ [4] を押し、手書き文字の自動確定速度を設定します。
- 手書き入力中は [7] を押し、手書き自動訂正のON/OFFを切り替えられます。

- マルチリンガル利用設定が「ON」の場合は [8] が表示され、マルチリンガルガイド表示のON/OFFを切り替えられます。

✓お知らせ

- 自動カーソルが「OFF」の場合、同じキーに割り当てられている文字を続けて入力するときは、最初の文字を入力した後 [8] を押してカーソルを右に移動させてから次の文字を入力します。たとえば、「あい」と入力するときは、[1] [8] [1] [1] の順に押します。

手書き文字入力

画面に表示される手書き入力エリアに、指で文字を1文字ずつ書いて入力します。

- 手書き入力できる文字の種類は、全角文字（ひらがな/漢字/カタカナ/英字/数字/絵文字/記号）、半角文字（カタカナ/英字/数字/記号）です。
- タッチ操作について→P44
- インライン入力や中国語入力には対応していません。

〈例〉メール作成画面の本文欄に「お知らせ」を入力する

1 メール作成画面で本文欄をタッチ

- 手書き入力起動画面が表示されない場合は、入力操作方法を手書き入力にしてください。→P366

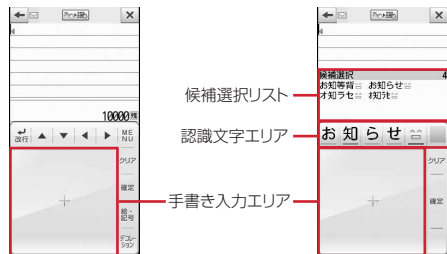

手書き入力起動画面

手書き入力中画面

- 手書き入力エリアには、認識可能な文字種を示すアイコンが表示されます。ただし、手書き入力でも入力できるすべての文字種が認識可能な場合は、何も表示されません。→P376

2 手書き入力エリアに「お」「知」「ら」「せ」「ㇿ」と書く

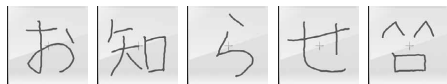

(認識文字エリア)

- [クリア] または  をタッチすると直前に書いた文字を削除し、書き直すことができます。
- 認識文字エリアには最大24文字入力できます。エリア上で左または右にスライドすると、表示されていない認識した文字を確認できます。
- 文字を書いて、一定時間何も操作しないと自動的に認識文字エリアに確定されます。確定される速度は入力設定で変更できます。→P374

候補選択リストからの選択：

- 選択候補リスト内をタッチして、リストを拡大表示させ目的の単語をタッチします。
- 選択候補リストのタイトル欄をタッチすると元の表示に戻ります。
- リスト上で上または下にスライドするとページが切り替わります。

文字種の確認：

認識された文字の下線の色により、文字の種類を確認することができます。
→P376

別候補の入力：

認識文字エリアの文字をタッチし、別候補文字選択画面を表示させます。最大8件表示される候補の中から文字をタッチすると、カーソル位置の認識文字を置き換えます。

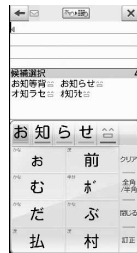

別候補文字選択画面

- [クリア] または  をタッチするとカーソル位置の認識文字を削除します。
- [全角/半角] をタッチすると全角/半角の切り替えができます。
- [閉じる] をタッチすると別候補文字選択画面を閉じます。
- 目的の文字が別候補にも表示されない場合、[訂正] をタッチすると手書き入力エリアが表示され、書き直すことができます。

変換候補一覧の表示：

- [変換] をタッチします。
- 複数ページあるときは、一覧上で左または右にスライドするか、または [前ページ] / [次ページ] をタッチするとページが切り替わります。

3 [確定] をタッチ ▶ [確定] をタッチ

候補選択リストを閉じます。



絵文字・記号の入力：

- [絵・記号] または [記号] をタッチします。
- 操作方法→P369
-  をタッチすると一覧を閉じます。
- 複数ページあるときは、一覧上で上または下にスライドするか、または [前ページ] / [次ページ] をタッチするとページが切り替わります。

デコメール®の作成：

- [デコレーション] をタッチします。
- メール編集方法→P140

改行：

-  をタッチします。カーソルが入力文字の末尾にある場合は、 をタッチしても改行できます。
- 入力欄によっては改行できない場合があります。

4 [確定] をタッチ

✓お知らせ

- 手書き入力エリアでの文字種のアイコンや、認識文字エリアでの文字種の下線色は、次のように分類されます。また、下線の長さにより全角文字（長い）と半角文字（短い）の区別ができます。

文字種	ひらがな	漢字	カタカナ	英字	数字	絵文字	記号
アイコン	あ	漢 ^{※1}	ア ア	A A ^{※2}	1 1 ^{※3}	絵	記 記
下線色	水色	ピンク	黄	緑	赤	紫	青

※1 ひらがなも認識できません。

※2 A_x(大文字のみ)、a_x(小文字のみ) と表示される場合もあります。

※3 「P」「T」「+」「#」「*」も認識できます。

- 手書き文字入力中の [絵文字・記号] [記号] [デコレーション] は入力できる画面でのみ表示されます。

❖手書き入力中の文字修正

手書き文字入力確定後に文字の挿入や削除をします。

1 手書き文字入力画面で [▲] [▼] [◀] [▶] のいずれかをタッチして修正する文字にカーソル

文字の挿入：

文字を手書き入力します。入力した文字はカーソル位置に挿入されます。

文字の削除：

[クリア] または  をタッチすると、カーソル位置の1文字が削除されます。カーソルが入力文字の末尾にある場合は、カーソルの左の1文字が削除されます。

サブメニューの表示：

[MENU] をタッチします。

- キー操作と同様の操作ができます。
- [全削除] をタッチすると、入力した文字をすべて削除します。

タッチキー入力

タッチ操作で文字を選択して入力します。

- タッチ操作について→P44
- インライン入力や中国語入力には対応していません。
- タッチキー入力での文字修正の操作方法は、手書き文字入力と同じです。→P376

〈例〉メール作成画面の本文欄に「六本木」と入力する

1 メール作成画面で本文欄をタッチ

- タッチキー入力画面が表示されない場合は、入力操作方法をタッチキー入力にしてください。→P366



タッチキー入力ボタン
・入力する文字によって、画面が切り替わります。

入力モードの切り替え：

[文字切替] をタッチすると入力モード一覧が表示され、[かな英数] [英数] [数字] [カタカナ] [半角記号] [全角記号] のいずれかをタッチすると入力モードを切り替えられます。

2 文字ボタンをタッチ

- 文字ボタンはボタン内の上段文字のみ記載しています。

[ろ]：[ら9] ▶ [ろ]
[っ]：[た4] ▶ [っ]
[ぼ]：[は6] ▶ [° °] を2回 ▶ [ぼ]
[ん]：[わ0] ▶ [ん]
[ぎ]：[か2] ▶ [° °] ▶ [ぎ]

- 入力中は次の操作ができます。
[全角半角]：全角／半角の切り替え
[大/小]：大文字／小文字の切り替え
[↩戻る]：各入力モードの1階層目の文字入力画面に戻す
[前ページ←] / [次ページ→]：前後の記号一覧を表示

3 [変換] をタッチ

- 候補選択リストが表示されていないときは、[▲] または [▼] をタッチしても変換できます。
- [クリア] または [←] をタッチすると、変換前の状態に戻ります。
- 変換しないときは、[変換] をタッチせずに操作4に進みます。

候補選択リストからの選択：

- 選択候補リスト内をタッチして、リストを拡大表示させ目的の単語をタッチします。
- 選択候補リストのタイトル欄をタッチすると元の表示に戻ります。

変換候補一覧の表示：

[変換] をタッチしても目的の文字が表示されないときは、もう一度 [変換] をタッチするか、[▲] または [▼] をタッチすると変換候補一覧が表示されます。

カナ英数候補一覧の表示：

- ひらがなを入力中に [カナ英数] をタッチすると、カタカナ、英字、数字、日付、時刻などが一覧で表示されます。
- 複数ページあるときは、リスト上または一覧上で左または右 (選択候補リスト拡大表示中のときは上または下) にスライドするか、または [前ページ] / [次ページ] をタッチするとページが切り替わります。

4 [確定] をタッチ ▶ [確定] をタッチ

候補選択リストを閉じます。

- [全確定] をタッチすると変換中の全文節を確定します。

絵文字・記号の入力：

- [絵・記号] または [記号] をタッチします。
- 操作方法→P369
- [←] をタッチすると一覧を閉じます。
- [←] をタッチすると一覧上で上または下にスライドするか、または [前ページ] / [次ページ] をタッチするとページが切り替わります。

デコメール®の作成：

[デコレーション] をタッチします。

- メール編集方法→P140

改行：

[改行↵] をタッチします。カーソルが入力文字の末尾にある場合は、[▼] をタッチしても改行できます。

- 英数の場合は各文字ボタンの2階層目の [改行↵] をタッチします。
- 入力欄によっては改行できない場合があります。

5 [確定] をタッチ

✓お知らせ-----

- 全角記号の場合、タッチキー入力ボタンからは一部のみ入力できます。また、絵文字の場合は、変換候補一覧、絵文字一覧に表示される絵文字のみ入力できます。
- 単語登録の読みを入力するときは、ひらがなのみの入力モードになります。
- 手書き文字入力中の [絵文字・記号] [記号] [デコレーション] は入力できる画面でのみ表示されます。

◆ タッチ操作での暗証番号入力

端末暗証番号入力画面やPINコード入力画面が表示された場合は、数字ボタンをタッチして暗証番号を入力できます。

- 指紋認証画面が表示された場合は、指紋による認証操作ができます。→P114

1 入力する暗証番号をタッチ

2 [確定] をタッチ

- 縦画面では [E] をタッチしても同様の操作ができます。
- [←] をタッチするとカーソルの左の1文字が削除されます。縦画面では [←] をタッチしても同様の操作ができます。

T9入力方式での中国語入力

T9入力方式により漢字の中国語読み（アルファベット）や筆画の一部を入力することで、中国語（簡体字）を入力します。

- T9入力方式とは、少ないキー操作（中国語入力では、中国語の読みをアルファベットが割り当てられているキーを1回押すことなど）で文字を入力し、変換候補の中から選択して入力する方法です。入力モードには、中国語の読みで入力するPinyin入力モードと、筆画で入力するStroke入力モードがあります。
- 入力した文字は変換学習データとして登録され、候補選択リストの先頭に表示されます。また、変換学習データをリセットしてお買い上げ時の状態に戻すこともできます。→P369
- 次の文字入力画面でのみ有効です。
 - iモードメール（デコメアニメ®を除く）の題名、本文入力画面、SMSの本文入力画面
 - メールフォルダ名入力画面
 - 署名編集画面
 - クイック返信本文編集画面
 - 定型文登録画面
 - クイック検索のメール検索（題名／本文）
- 中国語入力モードに設定してください。→P378
- 繁体字での入力やインライン入力には対応していません。

◆ マルチリンガル利用設定

中国語入力モードに切り替えます。

1 MENU 8 7 2 6 ▶ 1 または 2

◆ 中国語入力モードに切り替える

- 文字表示設定の「フォント選択」でフォントを変更できる画面などでは、中国語用フォントが優先されて表示されます。
- 文字入力中に日本語用フォントで表示できない中国語を、単語登録やパスワードマネージャーに登録したり、中国語入力に対応していない文字入力画面に貼り付けたりすると、「・」に置き換えられます。
- 中国語入力モードでも、かな入力方式、2タッチ入力方式に切り替えて入力できます。

✓お知らせ

- 中国語入力に対応する機能では、マルチリンガル利用設定が「OFF」のときでも、日本語用フォントで表示できない中国語が含まれている文字列を表示できます。ただし、その文字列を編集や利用する場合、表示できない文字は「・」に置き換えられます。そのとき「・」に置き換えた旨のメッセージが表示される場合があります。
- 日本語用フォントで表示できない中国語を含む文字列をコピーまたは切り取りし、マルチリンガル利用設定を「OFF」に変更した場合、メール本文または署名編集の入力画面では、その文字列を貼り付けることができません。
- 日本語用フォントで表示できない中国語が含まれているメールを送信したり、赤外線通信、iC通信などで送信をした場合、相手側の携帯電話なども中国語表示に対応していないと正しく表示されません。
- 中国語入力に対応していない文字入力画面でも、中国語が表示されることがありますが、編集しようすると「・」に置き換えられます。置き換えられてしまうと元の中国語に戻すことはできません。

◆ Pinyin（読み）入力

漢字の中国語読みをアルファベットで入力します。

- 入力するアルファベットが割り当てられているキーを押して入力します。

〈例〉メール作成画面の本文欄に「今日」と入力する

「今日」の中国語読みをアルファベットで入力するには「jinri」となります。

1 メール作成画面で本文欄を選択 ▶ **☞** を押して「**拼**」を選択 ▶ 「jinri」と入力

- アルファベットが割り当てられているキーを各1回ずつ押します。

[j]: **5** [i]: **4** [n]: **6** [r]: **7** [i]: **4**

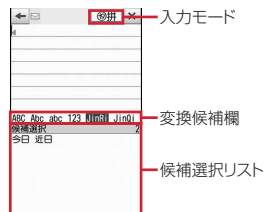

- 入力中は次の操作ができます。

[⇄]：文節の区切りを指定

- 区切り記号として「・」が表示されます。

[⇄] (2回以上)：トーン(声調)の切り替え

記号の入力：

[1] を押し、変換候補欄の「**符号**」を選択すると記号を入力できます。

半角英数字の入力：

変換候補欄に3文字で表示されている英数字を選択します。

- 選択する英字により、すべて大文字、先頭文字のみ大文字、すべて小文字の英字が入力できます。

子音のみでの入力：

子音のみを入力し、変換候補欄の「**簡拼**」を選択すると選択候補が表示されます。操作3に進みます。

- 「今日」(jinri) の場合は子音が割り当てられているキー **[5]** (j) と **[7]** (r) を1回ずつ押し入力します。

2 **[👉]** で「JinRi」にカーソル

3 **[👉]** ▶ 「今日」を選択 ▶ **[👉]** **[確定]** ▶ **[👉]** **[確定]**

- 候補選択リストが複数ページあるときは、**[⏪]** または **[📧]** を押すとページが切り替わります。
- 候補を選択する前に **[CLR]** を押すと変換候補欄に戻ります。

◆ Stroke (筆画) 入力

漢字の筆順に従い筆画を入力し、中国語を変換候補から選択し入力します。

- 次の6種類の筆画を、キーを押して入力します。

キー	筆画	説明
[1]	一	横線
[2]	丨	縦線
[3]	丿	左はらいの斜め線
[4]	丶	点
[5]	→	横線から下への縦線、斜め線、屈曲線、縦線から右への線など
[6]	?	上記以外の筆画、筆順が分からないときなどに選択

〈例〉メール作成画面の本文欄に「今日」と入力する

1 メール作成画面で本文欄を選択 ▶ **[⏪]** ▶ **[👉]** ▶ 「筆」を選択 ▶ 「今」の筆画を入力

- 筆画が割り当てられているキーを各1回ずつ押します。

「今」：**[3]** **[4]** **[4]** **[5]**

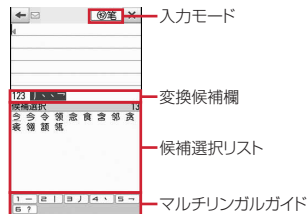

- 入力中は次の操作ができます。

[⇄]：文節の区切りを指定

- 区切り記号として「・」が表示されます。

マルチリンガルガイドの表示/非表示切り替え：

[📧] [ガイド] を押すたびにマルチリンガルガイドの表示/非表示が切り替わります。ただし、メール本文または署名編集の入力画面では文字入力のみ切り替えられます。

半角英数字の入力：

変換候補欄に3文字で表示されている英数字を選択します。

- 選択する英字により、すべて大文字、先頭文字のみ大文字、すべて小文字の英字が入力できます。

2 **[👉]** ▶ 「今」を選択

部首の選択：

候補選択リストから文字の下に点線が表示されている候補を選択します。

- 候補選択リストが複数ページあるときは、**[⏪]** または **[📧]** を押すとページが切り替わります。
- 候補を選択する前に **[CLR]** を押すと変換候補欄に戻ります。

3 「日」の筆画を入力

- 筆画が割り当てられているキーを各1回ずつ押します。

「日」：

4 「日」を選択 【確定】 【確定】

✓お知らせ

- 文字列を1つ前の状態に戻す操作、文字の挿入、削除、改行は、日本語入力と同じです。→P367
- ワンセグ視聴中のマルチウィンドウではマルチリンガルガイドは表示できません。

ネットワークサービス

留守番電話サービス	382
キャッチホン	383
転送でんわサービス	383
迷惑電話ストップサービス	384
番号通知お願いサービス	384
デュアルネットワークサービス	384
英語ガイダンス	384
ドコモへのお問い合わせ	385
通話中着信設定	385
通話中の着信動作選択	385
遠隔操作設定	385
マルチナンバー	386
2in1	386
2in1 設定	389
OFFICEED	391
ネットワークサービス追加	391

利用できるネットワークサービス

- FOMA端末では、次のようなドコモのネットワークサービスをご利用いただけます。

サービス名	申し込み	月額使用料
留守番電話サービス	必要	有料
キャッチホン	必要	有料
転送でんわサービス	必要	無料
迷惑電話ストップサービス	不要	無料
番号通知お願いサービス	不要	無料
デュアルネットワークサービス	必要	有料
英語ガイダンス	不要	無料
マルチナンバー	必要	有料
2in1	必要	有料
OFFICEED	必要	有料
公共モード（ドライブモード）→P75	不要	無料
公共モード（電源OFF）→P75	不要	無料
メロディコール→P93	必要	有料

- サービスエリア外や電波の届かない所ではネットワークサービスはご利用できません。
- お申し込み、お問い合わせについては取扱説明書裏面の「総合お問い合わせ先」までお問い合わせください。
- 「OFFICEED」はお申し込みが必要なサービスです。ご不明な点はドコモの法人向けホームページ (<http://www.docomo.biz/html/product/officeed/>) をご確認ください。
- 本書では、各ネットワークサービスの概要を、FOMA端末のメニューを使って操作する方法で説明しています。詳細は『ご利用ガイドブック（ネットワークサービス編）』をご覧ください。

留守番電話サービス

電波の届かない所にいるとき、電源が入っていないとき、設定した呼出時間内に応答しなかったときなどに、音声電話またはテレビ電話をかけてきた相手に応答メッセージでお答えし、お客様に代わって伝言メッセージをお預かりするサービスです。

- 伝言メモを同時に設定時、留守番電話サービスを優先させるには、伝言メモの応答時間よりも留守番電話サービスの呼出時間を短く設定してください。
- 留守番電話サービスが開始のときに音声電話やテレビ電話に応答しなかった場合は、不在着信として記録され、待受画面に (数字は件数) が表示されます。
- キャラ電で留守番電話サービスセンターに接続された場合、DTMF操作が行えます。サブメニューよりDTMF送出に切り替えて操作してください。→ P71
- 留守番メッセージ再生と留守番サービス設定は、音声電話とテレビ電話のどちらかを選択して操作します。それ以外は共通です。

■留守番電話サービスの基本的な流れ

ステップ1：サービスを開始に設定する

ステップ2：電話をかけてきた相手が伝言を録音する

ステップ3：伝言メッセージを再生する

1     

2 目的の操作を行う



開始：  ▶ 「はい」 ▶ 「はい」 ▶ 呼出時間を入力

呼出時間の設定：  ▶ 「はい」 ▶ 呼出時間を入力



停止：  ▶ 「はい」

設定の確認：  ▶ 「はい」

- サブメニューから設定を変更できます。

伝言メッセージの再生：  ▶  または  ▶ 「はい」 ▶ ガイダンスに従って操作

-  には新しい伝言メッセージの再生時にガイダンスで案内する件数が表示されます。保存件数は含まれません。

ガイダンスを確認しながらサービスを設定：  ▶  または  ▶ 「はい」 ▶ ガイダンスに従って操作

テレビ電話対応：  ▶ 「ON」 または 「OFF」

伝言メッセージの問い合わせ：  ▶ 「はい」

✓お知らせ

- 留守番電話サービスの呼出時間を0秒にすると着信履歴には記録されません。

◇件数増加鳴動設定

新しい伝言メッセージが増えたときなどに鳴らす通知音を設定します。

- 件数通知音を「ON」にすると、バイブレート設定の電話着信時の設定に従って振動します。

1      ▶ 各項目を設定 ▶  [登録]

- 件数通知音を「ON」にして通知メロディを設定します。

◇着信通知

電源が入っていないときや圏外にいたときの着信を、電源が入った後や圏内になったときにSMSで通知します。

1     

2 目的の操作を行う

開始：  ▶ 「はい」 ▶ 「はい」または「いいえ」

- 着信通知対象確認で「はい」にすると発信者番号通知の着信のみが、「いいえ」にするとすべての着信が通知されます。

停止：  ▶ 「はい」

設定の確認：  ▶ 「はい」

- サブメニューから設定を変更できます。

◇表示消去

待受画面から伝言メッセージのマークを消去します。

1      ▶ 「はい」

キャッチホン

音声電話中に別の音声電話がかかってきたときに、通話中着信音でお知らせし、現在の音声電話を保留にして新しい音声電話に出ることができます。また、通話中の電話を保留にして、別の相手へ電話をかけることもできます。

- キャッチホンを利用する場合は、あらかじめ通話中の着信動作選択を「通常着信」にしてください。他の設定では、キャッチホンを開始しても音声電話中に着信した音声電話に応答できません。

1 MENU 8 8 2 1

2 目的的操作を行う

開始：1 ▶ 「はい」
停止：2 ▶ 「はい」
設定の確認：3 ▶ 「はい」

◇キャッチホン中の操作



- キャッチホン中、保留相手がいるときは「マルチ接続中」と表示されます。
- キャッチホンが動作しない着信の場合でも通話中着信音が聞こえます。この場合、現在の通話を切断して応答します。

■音声電話中の着信応答

現在の通話を保留にしてかかってきた電話に応答します。

1 通話中着信音が聞こえたら

通話相手の切り替え：IR [切替]

現在の通話を切断して応答：通話中着信音が聞こえたら  ▶ 

応答方法の変更：通話中着信音が聞こえているうちに MENU ▶ 2 ~ 4

■通話中の音声発信

音声電話中に別の相手に音声電話をかけます。

1 通話中に MENU 9 ▶ 電話番号を入力 ▶

- リダイヤル/着信履歴からも発信相手を選択できます。

転送でんわサービス

電波の届かない所にいるとき、電源が入っていないとき、設定した呼出時間内に応答しなかったときなどに、かかってきた音声電話またはテレビ電話を転送するサービスです。

- 伝言メモを同時に設定時、転送でんわサービスを優先させるには、伝言メモの応答時間よりも転送でんわサービスの呼出時間を短く設定してください。
- 転送でんわサービスが開始のときに音声電話やテレビ電話に応答しなかった場合は、不在着信として記録され、待受画面に  (数字は件数) が表示されます。

■転送でんわサービスの基本的な流れ

ステップ1：転送でんわサービスを開始に設定する

ステップ2：転送先の電話番号を登録する

ステップ3：お客様のFOMA端末に電話がかかる

ステップ4：電話に出ないと指定した転送先に転送される

1 MENU 8 8 2 2

2 目的的操作を行う

開始：1 ▶ 「はい」 ▶ 「はい」 ▶ 電話番号を入力 ▶  [確定] ▶ 「はい」 ▶ 呼出時間を入力

停止：2 ▶ 「はい」

転送先の変更：3 ▶ 電話番号を入力 ▶  [確定] ▶ 1 または 2 ▶ 「はい」

- サービス開始中は転送先変更を、サービス停止中は転送先変更と転送サービス開始を設定できません。

転送先通話中に留守番電話サービスで対応：4 ▶ 「はい」

設定の確認：5 ▶ 「はい」

- サブメニューから設定を変更できます。

✓お知らせ

- 転送サービスの呼出時間を0秒にすると着信履歴には記録されません。
- 転送先の電話番号を入力時、MENU で電話帳から、IR で着信履歴から、 でリダイヤルから電話番号を選択できます。

◇ガイダンスの有無の設定

1 1 4 2 9 ▶  ▶ 音声ガイダンスに従って操作

迷惑電話ストップサービス

いたすら電話などの迷惑電話を着信しないように拒否するサービスです。着信拒否登録すると、以後の着信を自動的に拒否し、相手にはガイダンスで応答します。

- 着信拒否登録した電話番号からの着信時は、着信音は鳴らず着信履歴にも記録されません。

1 MENU 8 8 8 3

2 目的の操作を行う

着信応答した最新の電話番号を登録：[1]▶「はい」

- 通話していない不在着信などは登録対象になりません。

電話番号を指定して登録：[2]▶「はい」▶電話番号を入力▶[6] [確定]▶「はい」

全件削除：[3]▶「はい」

1件削除：[4]▶「はい」

最後に登録した電話番号が1件削除されます。同様の操作を繰り返し行うことにより、最後に登録した順より1件ずつ削除できます。

登録件数の確認：[5]▶「はい」

✓お知らせ

- 着信拒否登録する電話番号を入力時、[MENU]で電話帳から、[IR]で着信履歴から、[☑]でリダイヤルから電話番号を選択できます。

番号通知お願いサービス

電話番号を通知してこない音声電話またはテレビ電話に対して、番号通知のお願いをガイダンスで応答し、自動的に電話を切るサービスです。

- 番号通知お願いサービスによって着信しなかった場合、着信履歴に記録されず、待受画面に[0-?] (数字は件数) は表示されません。

1 MENU 8 8 4 2

2 目的の操作を行う

開始：[1]▶「はい」

停止：[2]▶「はい」

設定の確認：[3]▶「はい」

デュアルネットワークサービス

お使いになっているFOMA端末の電話番号で、movax端末をご利用いただけるサービスです。FOMAとmovaxのサービスエリアに応じた使い分けが可能です。

- FOMA端末とmovax端末を同時には利用できません。

- デュアルネットワークサービスの切り替え操作は、利用不可状態の端末から行ってください。

1 MENU 8 8 8 5

2 目的の操作を行う

デュアルネットワーク切替：[1]▶「はい」▶ネットワーク暗証番号を入力

FOMA端末で利用できるように切り替えます。

デュアルネットワーク状態確認：[2]▶「はい」

英語ガイダンス

留守番電話サービスなどの各種ネットワークサービス設定時のガイダンスや、圏外などの音声ガイダンスを英語に設定することができます。

- 発信側・受信側ともに本サービスを利用している場合、発信側の発信時設定が着信側の着信時設定より優先されます。

1 MENU 8 8 8 4

2 目的の操作を行う

ガイダンスの設定：[1]▶「はい」▶[1]または[2]▶「はい」▶[1]~[3]

- 発信側にも流れるガイダンスの言語を選択後、着信側の言語を選択します。

ガイダンス設定の確認：[2]▶「はい」

ドコモへのお問い合わせ

ドコモ総合案内・受付や故障のお問い合わせ先へ電話をかけることができます。
• お使いのFOMAカードによっては、メニューの表示や動作が異なる場合があります。

1 MENU 8 8 8 6

2 目的の操作を行う

ドコモ故障お問い合わせに発信：1 ▶ 「はい」

ドコモ総合案内・受付に発信：2 ▶ 「はい」

海外で紛失・盗難等お問い合わせに発信：3 ▶ 「はい」

海外で故障お問い合わせに発信：4 ▶ 「はい」

通話中着信設定

通話中の着信動作選択の設定を開始／停止したり、設定内容を確認したりします。

1 MENU 8 8 8 8

2 目的の操作を行う

開始：1 ▶ 「はい」

停止：2 ▶ 「はい」

設定の確認：3 ▶ 「はい」

通話中の着信動作選択

留守番電話サービス、転送でんわサービス、キャッチホンをご契約されているお客様の通話中にかかってきた音声電話、テレビ電話、または64Kデータ通信にどのように対応するかを設定できます。

- 留守番電話サービス、転送でんわサービス、キャッチホンが未契約の場合は、通話中の着信に応答できません。
- 本機能を利用する場合は、あらかじめ通話中着信設定を開始にしてください。なお、キャッチホン開始中は通話中着信設定を開始にする必要はありません。

1 MENU 8 8 8 9 ▶ 1 ~ 4

- 「通常着信」では、キャッチホン開始中はキャッチホンが動作し、停止中は現在の通話を終了して着信に応答できます。また、音声電話着信中はサブメニューから対応を選択できます。→P74
- 「留守番電話」では、音声電話／テレビ電話着信時は留守番電話サービスに接続されます。
- 「転送でんわ」では、通話中の着信は登録済みの転送先に転送されます。ただし、64Kデータ通信中に64Kデータ通信を着信した場合は転送されません。
- 「着信拒否」では、すべての着信は拒否されます。

遠隔操作設定

留守番電話サービスや転送でんわサービスなどを、プッシュ式の一般電話や公衆電話、ドコモの携帯電話などから操作できるようにします。

- 海外で留守番電話サービスや転送でんわサービスなどを利用する場合は、あらかじめ遠隔操作設定を開始にする必要があります。

1 MENU 8 8 8 2

2 目的の操作を行う

開始：1 ▶ 「はい」

停止：2 ▶ 「はい」

設定の確認：3 ▶ 「はい」

マルチナンバー

FOMA端末の電話番号として、基本契約番号の他に、付加番号1と付加番号2の最大2つの番号を追加してご利用いただけるサービスです。

- FOMAカードを取り外したり、差し替えたりした場合、FOMA端末に登録していたマルチナンバーの設定（名称、電話番号など）が消去されることがあります。この場合は再度登録を行ってください。
- 発着信画面やリダイヤル／着信履歴の詳細画面などに、基本契約番号または付加番号の名称が表示されます。
- リダイヤル／着信履歴から発信する場合、発着信時のマルチナンバーの名称が表示され、この番号で発信します。

1 **MENU** **8** **8** **8** **7**

2 目的的操作を行う

通常発信番号設定： **1** ▶ **1** ~ **3** ▶ 「はい」

通常発信番号の確認： **2** ▶ 「はい」

マルチナンバーの電話番号設定： **3** ▶ 各項目を設定 ▶ **6** **6** [登録]

- 付加番号1または付加番号2の名称と電話番号を入力します。
- 基本契約番号の名称と電話番号はプロフィール情報が表示されます。プロフィール情報未設定時は「基本契約番号」とご契約の電話番号が表示されます。
- マルチナンバー発信を「有効」にすると、マルチナンバー指定発信できます。

マルチナンバーごとの着信動作設定： **4** ▶ **1** または **2** ▶ 各項目を設定 ▶ **6** **6** [登録]

- 個別設定を「ON」にし、付加番号ごとの着信音と着信画像を設定します。設定操作は電話着信設定と同様です。→P90

◆ マルチナンバー指定発信

- 電話番号設定のマルチナンバー発信が「無効」のときはマルチナンバーを選択できません。

1 電話番号を入力 ▶ **MENU** **4** ▶ **1** ~ **3** ▶ **MENU** [発信] または **6** **6** [テレビ電話]

- 各種履歴から操作するときは、相手にカーソル ▶ **MENU** ▶ 「マルチナンバー」 ▶ **1** ~ **3** を選択します。
- 発信オプションで操作するときは、電話帳、各種履歴で相手にカーソル ▶ **MENU** ▶ 「発信オプション」 ▶ マルチナンバーを選択します。→P67
- 発信オプションで番号通知を「指定なし」にすると、通常発信番号設定に従います。

2in1

1つの携帯電話で2つの電話番号・メールアドレスが使える、専用のモード機能を利用することで、あたかも2つの携帯電話を使い分けられるサービスです。

- 2in1の詳細は『ご利用ガイドブック（2in1編）』をご覧ください。
- 2in1がONのときにFOMAカードを差し替えた（2in1契約者→2in1契約者）場合は、正しいBナンバーを取得するために、2in1をOFFにしてから再度2in1をONにするか、プロフィール情報からBナンバーを取得してください。→P387
- また、FOMAカードを差し替えた（2in1契約者→2in1未契約者）場合も、正しいプロフィール情報に更新するために2in1をOFFにしてください。

◆ 2in1のモード

- 2in1のモードごとの動作→P387

Aモード：お客様電話番号（Aナンバー）での発信、iモードメール（Aアドレス）での送受信、関連データの閲覧などができます。

Bモード：2in1電話番号（Bナンバー）での発信、iモードメール（Bアドレス）での送受信、関連データの閲覧などができます。

デュアルモード：A/Bの両方の機能を備えたモードです。すべてのナンバー／アドレスが利用でき、すべてのデータの閲覧ができます。



- 各機能の利用、設定時には、2in1に関する確認画面や選択画面が表示される場合があります。

✓お知らせ

- Bモード時はSMS To機能を利用できません。
- 次の場合は、2in1のモードに関わらずすべてのデータが削除されます。
 - 伝言メモ、音声メモ、リダイヤル、着信履歴、電話帳、メール送受信履歴、メール振り分け条件の全件削除
 - メールの「1件削除」または「選択削除」以外の削除操作
 - メールフォルダや電話帳のグループの削除
 - データ一括削除
- iチャンネルでは次の動作になります。
 - テロップ表示設定はモードごとに設定できます。
 - iチャンネル初期化を行うと、モードに関わらずテロップ表示設定やiチャンネル一覧のデータは初期化されます。ただし、iチャンネル初期化はモードごとに操作が必要です。
- デュアルモード時に外部機器接続で発信する場合は、Aナンバー発信になります。

❖2in1 ナンバー指定発信

2in1がデュアルモード時、発信番号を切り替えられます。

1 電話番号を入力▶  または  【テレビ電話】

2 「Aナンバー」または「Bナンバー」を選択

❖送信者アドレス切替

2in1がデュアルモード時、iモードメールの送信者アドレスを切り替えられます。

1 メール作成画面で **MENU**  ▶ 「Aアドレス」または「Bアドレス」▶ **メールを編集** ▶  【送信】



- メール編集方法→P138

❖Bナンバーの取得

2in1がデュアルモードまたはBモード時、Bナンバーのプロフィール情報表示中にBナンバーを取得します。

- プロフィール情報登録→P349

1 Bモード中に **MENU**  ▶  【詳細】 ▶ 認証操作

- デュアルモード中は、 を押した後に  を押してBナンバーを表示します。

2 **MENU**  ▶ 「はい」▶ 「OK」

❖2in1のモードごとの機能

モードごとに動作の違いがある項目のみ記載しています（Aモードと同じ動作をするものは除いています）。

	サービス	Aモード	Bモード	デュアルモード
電話/テレビ電話	発信	Aナンバー	Bナンバー	発信時に選択 ^{*1}
	着信 ^{*2}	着信回避設定に従う		
電話帳	表示 ^{*3}	[A]「共通」	[B]「共通」	すべて
	名前変換 ^{*4}	[A]「共通」	[B]「共通」	すべて
	新規登録時	[A]	[B]	登録時に選択
	赤外線/IC通信/ Bluetooth通信からの全件受信	送信側の電話帳2in1設定に従う ^{*5}		
	赤外線/IC通信/ Bluetooth通信からの1件受信	[A]	[B]	保存時に選択 ^{*6}
	microSDカードからの全件コピー	コピー時の電話帳2in1設定に従う ^{*5}		
	microSDカードからの1件コピー	[A]	[B]	コピー時に選択 ^{*6}
FOMAカード電話帳へコピー	「共通」（電話帳2in1設定は設定されない）			
FOMAカード電話帳からコピー	[A]	[B]	[A]	
リダイヤル/着信履歴	表示	Aナンバー発信	Bナンバー発信	すべての発信着信
メール送受信履歴	表示	Aアドレス/Aナンバー送受信	Bアドレス/Bナンバー送受信	すべての送受信
メール/SMS	表示	Aアドレス/Aナンバーで送受信したメール/SMS	Bアドレスで送受信したメール/Bナンバーに受信したSMS	すべて

サービス	Aモード	Bモード	デュアルモード
送信	Aアドレス/A ナンバー	Bアドレス*7	メール作成時に 選択*8、9、10 / Aナンバー*7
受信*11	すべて		
振り分け条件表示	[A]「共通」	[B]「共通」	すべて
振り分け条件新規 登録時	[共通]	[共通]	登録時に選択
署名登録	Aアドレス	Bアドレス	登録時に選択
赤外線通信/iC通 信からの全件受信	送信側の状態を引き継ぐ		
赤外線通信/iC通 信からの1件受信	Aアドレス/Aナンバー		
microSDカードか らの全件コピー	コピー時の状態を引き継ぐ		
microSDカードか らの1件コピー	Aアドレス/Aナンバー		
FOMAカードへ移 動/コピー (SMS のみ)	自分のナンバーの情報を削除して移動/コピー		
FOMAカードから 移動/コピー (SMSのみ)	すべてAナン バーとして移動 /コピー	利用不可	すべてAナン バーとして移動 /コピー
待受画面選択*12	Aモード待受	Bモード待受	デュアルモード 待受
電話/テレビ電話着信設 定*13	Aナンバー	Bナンバー	設定時に選択
メール着信設定*13	Aアドレス	Bアドレス	設定時に選択
i アプリ	利用可能	利用可能*14	利用可能*15
プロフィール情報表示	Aナンバー/A アドレス	Bナンバー/B アドレス	すべて
留守番電 話サービ ス*16	設定	Aナンバー	Bナンバー 発信時に選 択*17

サービス	Aモード	Bモード	デュアルモード
転送でん わサービ ス*16	設定	Aナンバー	Bナンバー 発信時に選 択*17

- *1 発信オプション、スケジュールの連絡先、セレクトメニューの人物からの発信時にも、発信番号を選択できます。
電話帳発信、クイックダイヤル発信、イヤホンスイッチ発信時は、電話帳2in1設定で「B」に設定した相手にはBナンバーで、それ以外はAナンバーで発信されます。
伝言メモ、通話中音声メモ/動画メモ、リダイヤル/着信履歴、メール送受信履歴から発信時は、発着信時のナンバーで発信されます。
- *2 メモリ別着信拒否/許可、呼出動作開始時間設定、メモリ登録外着信拒否は、電話帳2in1設定に影響されません。
- *3 シークレット属性設定時は、プライバシーモードの動作が優先されます。
- *4 電話番号やメールアドレスを電話帳に登録している場合、発着信中、呼出中、通話中、受信メールの発信元、送信/未送信メールの宛先、GPSの位置提供、位置履歴詳細画面の要求者名などに電話帳の名前が表示されます。
- *5 送信側や全件コピー時の端末が2in1非対応機種の場合、電話帳2in1設定はすべて「A」に設定されます。
- *6 本体電話帳保存時に、電話帳2in1設定変更画面で「いいえ」を選択したり、モード選択画面で **CLR** を押ししたりすると、電話帳2in1設定は「A」になります。
- *7 BナンバーではSMSを操作できません。
- *8 送信者アドレスをAアドレス/Bアドレスに切り替えられます。→P387
- *9 送信者アドレスは、iモードメール作成時は宛先の入力方法によって設定されます。電話帳から入力または直接入力時は、電話帳2in1設定が「B」の場合はBアドレス、それ以外ではAアドレスが設定されます。メールグループなど複数宛先の入力時は最後に入力した宛先の電話帳2in1設定に、宛先がすべて電話帳未登録の場合は未指定で設定されます。メール送受信履歴からの入力時は履歴の情報に従います。
メール返信、転送時の送信者アドレスは、受信メールのA/Bアドレスの情報に従います。
Mail Toの送信者アドレスは、選択したメールアドレスが電話帳に登録されているときは電話帳2in1設定に従い、登録されていないときは未指定で設定されます。

- ※ 10 署名の自動挿入は送信者アドレスに従って登録した署名が挿入されます。ただし、送信者アドレスが未指定の場合やSMS作成時の場合はAアドレスの署名が挿入されます。
- ※ 11 Aモード時にBアドレス/Bナンバーへ、Bモード時にAアドレス/Aナンバーへ受信した場合は、メール着信音は鳴らず、ランプやバイブレーションも動作しません。
- ※ 12 Bモード待受/デュアルモード待受には画像のみ設定できます。データ一覧のサブメニューなどから設定する場合は、現在のモードに関わらずAモード待受の設定となります。
- ※ 13 Bナンバーは着信音のみ設定できます。Bアドレスの着信音以外の設定はAアドレスと共通です。データ一覧のサブメニューなどから設定する場合は、現在のモードに関わらずAナンバー/Aアドレスの設定となります。
- ※ 14 メール連動型 i アプリ、i アプリ待受画面は利用できません。
- ※ 15 i アプリ待受画面は利用できません。
- ※ 16 すべてのナンバーの着信に対してサービスが提供されます。
- ※ 17 留守番電話サービスの開始、停止、設定確認、メッセージ再生、留守番サービス設定はA/Bナンバーを選択して設定します。ただし、Bナンバーでは留守番電話サービス開始、停止、開始/停止の確認のみとなります。転送サービスの開始、停止、設定確認はA/Bナンバーを選択して設定します。ただし、Bナンバーでは転送サービス開始、停止、開始/停止の確認のみとなり、サービス停止中は転送先変更のみ設定できます。

2in1 設定

- 2in1 を利用するには2in1機能をONにします。その後、各設定を行います。
- 2in1 がONのときは、認証操作を行うと2in1設定のメニュー画面が表示されます。

❖ 2in1 モード切替

利用するモードに切り替えます。

- 2in1 がOFFでも、待受画面で **[2]** を1秒以上押し、認証操作 ▶ 「はい」 で2in1モード切替が起動します。2in1 がONのときも、待受画面で **[2]** を1秒以上押し認証操作を行うと、2in1モード切替が起動します。

1 **[MENU]** **[8]** **[8]** **[6]** ▶ 認証操作 ▶ 「はい」 ▶ **[1]** ▶ **[1]** ~ **[3]**

❖ 電話帳2in1 設定

モードごとに表示される電話帳を設定します。

- 初めに2in1を契約したときは、その時点で登録済みの電話帳はすべて「A」に設定されます。再契約時には以前の電話帳2in1設定を引き継ぎます。
- FOMAカード電話帳に新規登録した場合、2in1のモードに関わらず「共通」と同じ動作となります。

1 **[MENU]** **[8]** **[8]** **[6]** ▶ 認証操作 ▶ 「はい」 ▶ **[2]** ▶ モードを選択 ▶ 電話帳検索 ▶ 電話帳を選択 ▶ **[6]** **[確定]** ▶ 「はい」

- 「共通」にすると、A/B両方のモードで表示されます。

A: Aモードの電話帳

B: Bモードの電話帳

AB: A/B両モードの電話帳

❖ モード別待受画面設定

利用するモードごとに待受画面を設定します。

- Bモードまたはデュアルモード時は画像（イメージ設定）のみを、Aモード時は i モーションや i アプリなどを設定できます。→P96

1 MENU **8** **8** **6** ▶ 認証操作 ▶ 「はい」 ▶ **3**

2 目的的操作を行う

デュアルモード： **1** ▶ **1** または **2** ▶ フォルダ選択 ▶ 画像を選択 ▶ 「はい」

Aモード： **2** ▶ **1** または **2** ▶ **1** ~ **5** ▶ フォルダ選択 ▶ データを選択 ▶ 「はい」

Bモード： **3** ▶ **1** または **2** ▶ フォルダ選択 ▶ 画像を選択 ▶ 「はい」

❖ 着信設定

Aナンバー／Aアドレス、Bナンバー／Bアドレスの着信音を設定します。

1 MENU **8** **8** **6** ▶ 認証操作 ▶ 「はい」 ▶ **4** **1**

2 目的的操作を行う

Aナンバー： **1** ▶ **1** ~ **3** ▶ 各項目を設定 ▶ **6** 【登録】

Bナンバー： **2** ▶ **1** ~ **3** ▶ 各項目を設定 ▶ **6** 【登録】

- Bナンバーでは、発信者番号の通知／非通知に関わらず本設定に従って着信音が鳴ります。

❖ 発信番号表示設定

発信信中／通話中画面の「発信中」などの文字列を、設定した識別記号で装飾するかを設定します。

1 MENU **8** **8** **6** ▶ 認証操作 ▶ 「はい」 ▶ **4** **2** ▶ 各項目を設定 ▶ **6** 【登録】

- Aナンバーの設定は電話発信設定の発信番号表示設定にも反映されます。

❖ 2in1 機能OFF

2in1をOFFにすると、Bナンバー／Bアドレスの履歴、電話帳2in1設定で「B」にした電話帳もすべて表示されます。各種履歴や電話帳から発信／送信する場合もAナンバー／Aアドレスとなります。

1 MENU **8** **8** **6** ▶ 認証操作 ▶ 「はい」 ▶ **5** ▶ 「はい」

❖ 着信回避設定

着信回避を設定すると、モードに関わらずそのナンバーへの着信が規制されます。

1 MENU **8** **8** **6** ▶ 認証操作 ▶ 「はい」 ▶ **6**

2 目的的操作を行う

着信回避設定： **1** ▶ 各項目を設定 ▶ **6** 【決定】

- モード切替連動設定を停止にする必要があります。

着信回避設定の確認： **2** ▶ 「はい」

- サブメニューから設定を変更できます。

モード切替連動設定： **3** ▶ 「はい」

AモードではAナンバーのみ、BモードではBナンバーのみが着信します。

- 開始にしている場合、圏外では2in1モード切替はできません。

❖ 海外からの着信回避設定

海外から着信回避設定が行えます。

- 海外から操作した場合はご利用の国の国際通話料がかかります。→P394

1 MENU **8** **8** **6** ▶ 認証操作 ▶ 「はい」 ▶ **6** **4** ▶ 「はい」
▶ 音声ガイダンスに従って操作

- モード切替連動設定を停止にする必要があります。

OFFICEED

「OFFICEED」は指定されたIMCS（屋内基地局設備）で提供されるグループ内定額サービスです。ご利用には別途お申し込みが必要となります。

詳細はドコモの法人向けホームページ（<http://www.docomo.biz/html/product/officeed/>）をご確認ください。

1 MENU 8 8 5

2 目的の操作を行う

エリア表示設定：1 ▶ 1 または 2

- 「ON」にするとOFFICEEDエリア内では待受画面にが表示されます。

圏外転送開始：2 ▶ 「はい」

圏外転送停止：3 ▶ 「はい」

圏外転送設定確認：4 ▶ 「はい」

ネットワークサービス追加

ドコモから新しいネットワークサービスが追加されたときに、そのサービスをメニューに登録して利用します。

1 MENU 8 8 8 1

2 目的の操作を行う

USSD登録：1 ▶ 番号にカーソル ▶  [編集] ▶ USSDコードを入力 ▶ 名称を入力（全角10（半角20）文字以内） ▶  [登録]

- USSDコードはドコモから通知されるサービスコードで、ネットワークサービスの設定などを行うために使用されます。FOMA端末ではUSSDコードとして登録します。

追加したサービスを利用するときは、サービスを選択します。

追加したサービスを削除するときは、サービスにカーソルを合わせて

MENU ▶ 1 または 2 ▶ 「はい」を押します。

応答メッセージ登録：2 ▶ 番号を選択 ▶ USSDコードを入力 ▶ 応答メッセージを入力（全角10（半角20）文字以内） ▶  [登録]

- 追加したサービスを実行時、サービスセンターから登録したコードが応答として返ってくるとこのメッセージが表示されます。

登録したメッセージを削除するときは、メッセージにカーソルを合わせて MENU ▶ 1 または 2 ▶ 「はい」を押します。

国際ローミング (WORLD WING) の概要	394
海外で利用できるサービス	395
海外利用の準備と確認	396
滞在国内で電話をかける	398
滞在国内で電話を受ける	399
ネットワークサーチ設定	399
優先ネットワーク設定	399
3G/GSM切替	400
在圏状態表示	400
海外での待受画面設定	400
ローミングガイドライン設定	400
海外での着信設定	401
ネットワークサービス (海外)	401

国際ローミング (WORLD WING) の概要

国際ローミング (WORLD WING) とは、FOMAネットワークのサービスエリア外の海外でも、提携する通信事業者のネットワークを利用して通話やiモードなどが利用できるサービスです。ご利用の際にはWORLD WINGのお申し込み状況をご確認ください。

- 本FOMA端末は、3GネットワークおよびGSM/GPRSネットワークのサービスエリアでご利用いただけます。また、3G850MHzに対応した国・地域でもご利用可能です。ご利用可能エリアをご確認ください。
- 海外の主なネットワークには次の通信方式があります。
 - W-CDMA (3G)：世界標準規格である3GPP*1に準拠した第3世代移動通信ネットワークです。
 - GPRS*2：GSM通信方式を利用して高速パケット通信が可能な第2.5世代移動通信ネットワークです。
 - GSM*3：世界的に最も普及しているデジタル方式の第2世代移動通信ネットワークです。
- ※1 3rd Generation Partnership Projectの略。3GPPは、第3世代移動通信システム (IMT-2000) に関する共通技術仕様開発のために設置された地域標準化団体です。
- ※2 General Packet Radio Serviceの略。GSMを高速化し、パケット通信などのデータ通信を容易にしています。
- ※3 Global System for Mobile Communicationsの略。世界で最も普及している携帯電話のネットワークシステムです。
- 海外でFOMA端末をご利用いただく前に、以下をあわせてご覧ください。
 - 『ご利用ガイドブック (国際サービス編)』
 - 『ご利用ガイドブック (ネットワークサービス編)』
 - ドコモの「国際サービスホームページ」
 - データBOX内のマイドキュメントにプリインストールされている「海外ご利用ガイド」
- 主要国の国番号→P394
- 主要国の国際電話アクセス番号→P397
- ユニバーサルナンバー用国際電話識別番号→P397

■ 主要国の国番号

国際電話を利用するときや国際ダイヤルアシスト設定などで利用します。

地域	番号	地域	番号
アメリカ合衆国	1	ドイツ	49
イギリス	44	トルコ	90
イタリア	39	日本	81
インド	91	ニューカレドニア	687
インドネシア	62	ニュージーランド	64
エジプト	20	ノルウェー	47
オーストラリア	61	ハンガリー	36
オーストリア	43	フィジー	679
オランダ	31	フィリピン	63
カナダ	1	フィンランド	358
韓国	82	フランス	33
ギリシャ	30	ブラジル	55
シンガポール	65	ベトナム	84
スイス	41	ペルー	51
スウェーデン	46	ベルギー	32
スペイン	34	香港	852
タイ	66	マカオ	853
台湾	886	マレーシア	60
タヒチ (仏領ポリネシア)	689	モルディブ	960
チェコ	420	ロシア	7
中国	86		

- 詳細は、『ご利用ガイドブック (国際サービス編)』またはドコモの「国際サービスホームページ」を確認してください。

海外で利用できるサービス

滞在国の通信事業者とネットワークによって、利用できる通信サービスが異なります。

- 滞在国のネットワークの状況などにより、通話時間、待受時間が通常の半分程度になることがあります。
- 海外でのご利用料金（通話料、パケット通信料）は、日本国内とは異なります。

◆ ネットワークと利用できる通信サービス

海外のネットワークで利用できる主な通信サービスは次のとおりです。通信事業者や地域によっては利用できないサービスもあります。

- 詳細は「ご利用ガイドブック（国際サービス編）」またはドコモの「国際サービスホームページ」を確認してください。

通信サービス	ネットワーク		
	3G	GPRS	GSM
音声電話 ^{※3}	○	○	○
テレビ電話 ^{※3、4}	○	×	×
iモード/フルブラウザ接続 ^{※5}	○	○	×
iモードメール	○	○	×
SMS	○	○	○
iチャンネル ^{※6}	○	○	×
iコンシェル ^{※6、7}	○	○	×
iウィジェット ^{※6、8}	○	○	×
GPSの現在地確認 ^{※9}	○	○	×
パケット通信（パソコン接続） ^{※10}	○	○	×

※1  (赤) のときは、音声電話とSMSの発着信、パケット通信を伴わないGPSの現在地確認が利用できます。

 (黄) のときは、音声電話を除くすべての通信サービスが利用できます。

※2  (黄) のときは、音声電話、テレビ電話を除くすべての通信サービスが利用できます。

※3 2in1 利用時はBナンバーでの発信はできません。
マルチナンバー利用時は付加番号での発信はできません。

- ※4 海外の特定3G通信事業者をご利用のお客様、またはFOMA端末をご利用のお客様と国際テレビ電話ができます。
- ※5 テレビリンク一覧からのデータ放送サイトへの接続を含みます。ただし、海外でワンセグ視聴はできません。
プリインストール i アプリの「日英版しゃべって翻訳 for F」は海外でも利用できます。
- ※6 情報の受信ごとにパケット通信料がかかります。i チャンネルのベーシックチャンネルの自動更新および i ウィジェットの複数アプリによる通信も含まれます。
- ※7 i コンシエルの海外利用設定が必要となります。→P193
- ※8 i ウィジェットローミング設定が必要となります。→P272
- ※9 パケット通信を伴う精度の高い現在地確認です。
- ※10 海外では64Kデータ通信（パソコン接続）は利用できません。

■ SMS

ドコモ以外の海外通信事業者をご利用のお客様の間でも送受信が可能です。

- 宛先がFOMA端末の場合は、日本国内と同様に相手の電話番号をそのまま入力します。
- 宛先がドコモ以外の海外通信事業者の場合は、相手の電話番号の前に「+」と「国番号」を入力します。または、「010」「国番号」「相手の携帯電話番号」の順で入力します（相手の電話番号が「0」で始まる場合は、「0」を除いた電話番号を入力します）。
- 海外の通信事業者を利用している相手に送信したSMSの本文中に相手側が対応していない文字が含まれる場合は、それらの文字が正しく表示されないことがあります。

◆ ドコモのネットワークサービス

ドコモのネットワークサービスをご契約の場合、設定/解除などの操作を海外からも行えます。→P401

- 設定/解除などの操作が可能なネットワークサービスでも、海外の通信事業者によっては利用できない場合があります。

海外利用の準備と確認

海外での利用のために、出発前、滞在国内、帰国後に確認／設定します。

- 海外でのご利用料金は毎月のご利用料金と合わせてご請求させていただきます。ただし、渡航先の通信事業者などの事情により、翌月以降の請求書にてお支払いいただく場合があります。また、同一課金対象期間のご利用であっても同じ月に請求されない場合がありますので、あらかじめご了承ください。

◆ 出発前の準備

■ 契約について

- 2005年9月1日以降にFOMAサービスをご契約いただいたお客様は、WORLD WINGのお申し込みは不要です。ただし、FOMAサービスご契約時に不要である旨お申し出いただいたお客様や途中でご解約されたお客様は、再度お申し込みが必要です。
- 2005年8月31日以前にFOMAサービスをご契約でWORLD WINGをお申し込みいただいていないお客様は、お申し込みが必要です。
- 一部ご利用にならない料金プランがあります。

■ 充電について

- ACアダプタの取り扱い上の注意について→P18
- ACアダプタの充電方法について→P58

■ i モードの利用

i モード利用設定を「利用する」に設定する必要があります。→P401

■ ドコモのネットワークサービスの利用

海外で留守番電話サービスや転送でんわサービスなどをご利用になるには、各ネットワークサービスをご契約いただき、あらかじめ遠隔操作設定を開始する必要があります。→P385

◆ 滞在国内での利用

■ ネットワークとの接続

海外で電源を入れると、自動的に利用可能なネットワークに接続されます。→P399

■ ディスプレイの見かた

- 利用中のネットワークを示すマークと接続中のオペレータ名が表示されます。→P400
- マークの意味は次のとおりです。FOMAネットワークを利用しているときマークは表示されません。
3G/玉(黄) / 3G(赤) : 3Gネットワークに接続中
GPRS/玉(黄) : GPRSネットワークに接続中
GSM : GSMネットワークに接続中

■ 日付・時刻

- 自動時刻・時差補正が「ON」の場合は、接続している海外の通信事業者のネットワークから時刻・時差に関する情報を受信すると、FOMA端末の時計の時刻や時差が補正されます。補正されるタイミングは海外の通信事業者によって異なります。
- 自動時刻・時差補正は海外ではご利用いただけない場合があります。その際は手動で日付時刻設定を行ってください。→P61

■ 発信者番号通知

発信者番号通知を設定して発信しても、利用している通信事業者によっては、発信者番号が通知されなかったり正しく番号表示されなかったりすることがあります。この場合、着信履歴から発信できません。

◆お問い合わせについて

海外での紛失や盗難、精算、故障については、取扱説明書裏面の「海外での紛失、盗難、精算などについて」または「海外での故障に関して」をご覧ください。なお紛失、盗難された後に発生した通話料や通信料もお客様のご負担となりますので、ご注意ください。

■ 主要国の国際電話アクセス番号 (表1)

地域	番号	地域	番号
アイルランド	00	デンマーク	00
アメリカ合衆国	011	ドイツ	00
アラブ首長国連邦	00	トルコ	00
イギリス	00	ニュージーランド	00
イタリア	00	ノルウェー	00
インド	00	ハンガリー	00
インドネシア	001	フィリピン	00
オーストラリア	0011	フィンランド	00
オランダ	00	フランス	00
カナダ	011	ブラジル	0021/0014
韓国	001	ベトナム	00
ギリシャ	00	ベルギー	00
シンガポール	001	ポーランド	00
スイス	00	ポルトガル	00
スウェーデン	00	香港	001
スペイン	00	マカオ	00
タイ	001	マレーシア	00
台湾	002	モナコ	00
チェコ	00	ルクセンブルク	00
中国	00	ロシア	810

・詳細は、『ご利用ガイドブック (国際サービス編)』またはドコモの「国際サービスホームページ」を確認してください。

■ ユニバーサルナンバー用国際電話識別番号 (表2)

地域	番号	地域	番号
アイルランド	00	中国	00
アメリカ合衆国	011	デンマーク	00
アルゼンチン	00	ドイツ	00
イギリス	00	ニュージーランド	00
イスラエル	014	ノルウェー	00
イタリア	00	ハンガリー	00
オーストラリア	0011	フィリピン	00
オーストリア	00	フィンランド	990
オランダ	00	フランス	00
カナダ	011	ブラジル	0021
韓国	001	ブルガリア	00
コロンビア	009	ベルー	00
シンガポール	001	ベルギー	00
スイス	00	ポルトガル	00
スウェーデン	00	香港	001
スペイン	00	マレーシア	00
タイ	001	南アフリカ共和国	09
台湾	00	ルクセンブルク	00

- ・一部ご利用できない場合があります。
- ・ユニバーサルナンバーは、上記に記載のある国のみご利用可能です。
- ・携帯電話でかけた場合、滞在国内通話料がかかります。
- ・ホテルから電話される場合、電話使用料を別途ホテルから請求される場合があります (お客様の負担となります)。ホテル側に確認してからご利用ください。
- ・携帯電話、公衆電話、ホテルなどからは、ユニバーサルナンバーをご利用いただけない場合が多いためご注意ください。

◆ 帰国後の設定

帰国後に電源を入れると、自動的にFOMAネットワークに接続されます。接続できない場合は、ネットワークサーチ設定を「オート」に、3G/GSM切替を「自動」に設定し直してください。

滞在国で電話をかける

国際ローミングサービスを利用して、海外から音声電話やテレビ電話をかけられます。

- テレビ電話の場合、接続先の端末によりFOMA端末に表示される相手側の映像が乱れたり、接続できない場合があります。
- よくかける相手の国名と国番号を国際ダイヤルアシスト設定で登録しておけば、ダイヤル操作が簡単にできます。→P69

◆ 日本に発信

[0]を1秒以上押すと「+」が入力されます。「+」と入力した国番号に変換され、国際電話をかけられます。日本の国番号を入力して発信します。

- あらかじめ国際ダイヤルアシスト設定の自動変換機能設定の国番号変換を「ON」に、国番号を日本の国番号「81」に設定しておく必要があります。→P69

[0] (1秒以上) ▶ **81** ▶ 地域番号 (市外局番) の先頭の「0」を除いた電話番号を入力 ▶ **[↵]** または **[📠]** [テレビ電話]

◆ 滞在国外 (日本以外) に発信

[0]を1秒以上押すと「+」が入力されます。「+」と入力した国番号に変換され、国際電話をかけられます。

[0] (1秒以上) ▶ 国番号 ▶ 地域番号 (市外局番) の先頭の「0」を除いた電話番号を入力 ▶ **[↵]** または **[📠]** [テレビ電話]

- イタリアなど一部の国・地域では「0」が必要な場合があります。

◆ 国番号を選択して発信

発信オプションで、国際ダイヤルアシスト設定の国番号設定に登録している国番号を選択します。→P69

- 地域番号 (市外局番) が「0」で始まる場合のみ有効です。

1 地域番号 (市外局番) ▶ 電話番号を入力 ▶ **[MENU]** **[2]** ▶ 発信方法欄を選択 ▶ **[1]** または **[2]** ▶ 国際電話発信欄を選択 ▶ **[2]** ▶ 国番号欄を選択 ▶ 国番号を選択 ▶ **[MENU]** [発信] または **[↵]** ▶ 「はい」

地域番号 (市外局番) の先頭の「0」が「+」と選択した国番号に変換されます。

- 発信方法で「テレビ電話」を選択した場合には、**[📠]**を押すと通話中に表示するキャラ電を選択できます。

◆ 電話帳を利用して発信

電話帳を利用して滞在国外に国際電話をかけます。

- 電話帳の電話番号が「0」で始まる場合にのみ有効です。
- あらかじめ国際ダイヤルアシスト設定の自動変換機能設定の国番号変換を「ON」に、国番号を電話をかける国に設定しておく必要があります。→P69

1 **[Q]** ▶ 電話帳検索 ▶ 相手にカーソル ▶ **[↵]** または **[📠]** [テレビ電話] ▶ 「はい」

地域番号 (市外局番) の先頭の「0」が「+」と選択した国番号に変換されます。

◆ 滞在国内に発信

滞在国内へも日本国内と同様の操作で電話をかけられます。

- メッセージが表示されずに発信される場合もあります。

1 電話番号を入力 ▶ **[↵]** または **[📠]** [テレビ電話] ▶ 「元の番号で発信」

電話帳を利用 : **[Q]** ▶ 電話帳検索 ▶ 相手にカーソル ▶ **[↵]** または **[📠]** [テレビ電話] ▶ 「元の番号で発信」

◆ WORLD WING利用者に発信

同じ国に滞在している場合でも、日本からの国際転送となりますので、「+」と日本の国番号「81」を入力して電話をかけてください。

1 **[0]** (1秒以上) ▶ **81** ▶ 先頭の「0」を除いた携帯電話番号を入力 ▶ **[↵]** または **[📠]** [テレビ電話]

滞在国内で電話を受ける

日本国内で電話を受けるのと同様の操作で、電話を受けられます。

■ 日本から電話をかけてもらうときは

お客様が日本国内にいるときと同様に、お客様の電話番号を入力して電話をかけてもらいます。

090-XXXX-XXXXまたは080-XXXX-XXXX

■ 日本以外から電話をかけてもらうときは

滞在国内に関わらず日本経由で電話をかけるため、日本への国際電話をかけるのと同様の操作で電話をかけてもらいます。

発信国の国際アクセス番号 ▶ 81 (日本の国番号) ▶ 先頭の「0」を除いた携帯電話番号を入力

✓お知らせ

- 滞在国内に関わらず、いずれの国からの電話であっても日本からの国際転送となります。発信者には日本までの通話料がかかります。着信者には着信料がかかります。

ネットワークサーチ設定

国際ローミング開始時や利用中のネットワークが圏外になったとき、利用可能なネットワークに接続し直します。

- 電波の状態やネットワークの状況によって設定できない場合があります。
- 日本国内ではNTTドコモ以外の通信事業者は選択できません。

1 MENU 8 8 9 2 ▶ 1 ~ 3

- 「オート」にすると利用可能なネットワークに自動的に接続し直します。「マニュアル」にすると、ネットワークを検索し直して接続ネットワーク一覧が表示されるので、接続するネットワークを選択します。
- 「ネットワーク再検索」選択時は各設定の動作が実行されます。

✓お知らせ

- 接続ネットワーク一覧では利用できないネットワークに×が、3Gネットワークのときは3Gが、GSM/GPRSネットワークのときはGSMが表示されます。
- 次の場合は、オペレーター名表示欄に「select net」と表示され、利用可能なネットワークが選択されて圏内状態となるまでは、通話やメールなどが利用できない場合があります。再度ネットワークを検索し直して選択するか、「オート」にしてください。

- 「マニュアル」で接続したネットワークの圏外に移動したとき
- 「マニュアル」にして前回と違うネットワークに移動して電源を入れたとき
- ネットワークの接続に失敗したとき

優先ネットワーク設定

ネットワークサーチ設定が「オート」のときに接続するネットワークを管理します。

- 最大20件設定できます。
- 本設定は、FOMAカードに保存されます。

■ 優先順位変更

1 MENU 8 8 9 3 ▶ ネットワークにカーソル
▶ MENU 2 ▶ 優先順位を選択 ▶ [OK] [登録]

- 選択した優先順位の上に順位が変更されます。優先順位を最後にするときには「最後に指定」を選択します。
- ネットワークを選択すると、詳細情報が表示されます。

■ ネットワーク追加

1 MENU 8 8 9 3

2 目的の操作を行う

国番号/ネットワーク番号を入力して追加: MENU 1 1 ▶ 国番号 (MCC) を3桁で、ネットワーク番号 (MNC) を2~3桁で入力 ▶ [OK]
[追加] ▶ 1 ~ 3 のいずれかにカーソル ▶ [OK] [追加]
リストから追加: MENU 1 2 ▶ 国名を選択 ▶ ネットワークを選択 ▶ 1 ~ 3 のいずれかにカーソル ▶ [OK] [追加]
在圏ネットワークから登録: MENU 1 3 ▶ ネットワークにカーソル ▶ [OK] [追加]

3 優先順位を選択 ▶ [OK] [登録]

■ ネットワーク削除

1 MENU 8 8 9 3 ▶ ネットワークにカーソル
▶ MENU 3 ▶ 1 ~ 3 ▶ 「はい」 ▶ [OK] [登録]

- 1件削除ではカーソルを合わせたネットワークが削除されます。
- 選択削除では選択操作 ▶ [OK] が、全件削除では認証操作が必要です。

3G/GSM切替

利用するネットワークの種類を設定します。

- 「自動」にすると、異なるネットワークのサービスエリアに移動した場合でも、自動的に利用可能なネットワークに接続されます。

1 MENU 8 8 9 1 ▶ 1 ~ 3

✓お知らせ

- 「自動」の場合、3GおよびGSM/GPRSネットワークの両方を検出したときは3Gネットワークが優先されます。

在圏状態表示

接続しているネットワークで利用できるサービスが確認できます。

1 MENU 8 8 0 7

- CSでは音声電話やテレビ電話などが、PSではiモードやiモードメールなどが利用できます。

海外での待受画面設定

海外で利用すると便利な待受画面の表示を設定します。

◆オペレータ名表示設定

ディスプレイ上部にオペレータ名を表示します。

- FOMAネットワーク利用時や圏外ときは表示されません。



1 MENU 8 8 9 4 ▶ 1 または 2

◆デュアル時計設定

滞在国と日本の時刻を表示します。



1 MENU 8 7 1 8 ▶ 1 または 2

✓お知らせ

- 右側に日本の時刻が表示されます。右側に他の国の時刻を表示させる場合は、本設定を「OFF」に、時計表示設定のデザインを「世界時計」にしてタイムゾーンを設定します。
- 待受画面に動画/iモーションまたはiアプリ設定時、デュアル時計は表示されません。
- 背面ディスプレイには滞在国の時刻が表示されます。

ローミングガイドンス設定

発信者に国際ローミング中である旨のガイドンスを流すように設定します。

- 日本国内で設定してください。

1 MENU 8 8 0 6

2 目的的操作を行う

開始: 1 ▶ 「はい」

停止: 2 ▶ 「はい」

設定の確認: 3 ▶ 「はい」

✓お知らせ

- 停止にしても通信事業者で設定している呼出音が流れます。
- 開始にしても通信事業者によっては外国語ガイドンスが流れる場合があります。

海外での着信設定

海外での着信を規制したり、着信をお知らせする通知の設定をしたりします。

- 海外の通信事業者によっては設定できない場合があります。

◆ iモード・メール設定

海外での i モードの利用を設定します。

- 日本国内では無料で設定できます。海外での設定にはパケット通信料がかかります。
- ☎(赤) または ☎(青) のときは設定できません。

1 MENU 8 8 0 1 ▶ 「はい」

◆ メール選択受信設定 (海外)

海外滞在時に、i モードメールを選択して受信するかを設定します。

- 日本国内でも設定できます。
- ☎(赤) または ☎(青) のときは設定できません。

1 MENU 8 8 0 2 ▶ 1 または 2

- 「ON」にすると、メールを自動的に受信できないことを示す画面が表示されます。
 - 帰国後も本設定のままにすると、メールを自動受信できません。
 - 通常のメール選択受信設定にも反映されます。
- メール選択受信時の操作→P148

◆ ローミング時着信規制

- 海外では64Kデータ通信 (パソコン接続) は利用できません。
- i モードサイト表示とメール送信は、本設定に関わらず操作できます。

1 MENU 8 8 0 3

2 目的の操作を行う

- 開始: 1 ▶ 1 または 2 ▶ 「はい」 ▶ ネットワーク暗証番号を入力
- 「全着信規制」では音声、SMS、i モードメール自動受信を含むすべての着信が、「テレビ電話/64Kデータ規制」ではテレビ電話の着信のみが規制されます。
 - 「全着信規制」にしても、i モードサイト表示やメール送信などでパケット通信を行うと、メールなどが受信される場合があります。
- 停止: 2 ▶ 「はい」 ▶ ネットワーク暗証番号を入力

設定の確認: 3 ▶ 「はい」

◆ ローミング着信通知設定

国際ローミング中でも、電源が入っていないときや圏外にいたときの着信情報 (着信日時や発信者番号) が、電源が入った後や圏内になったときにSMSで通知されます。

1 MENU 8 8 0 4

2 目的の操作を行う

開始: 1 ▶ 「はい」

停止: 2 ▶ 「はい」

設定の確認: 3 ▶ 「はい」

海外で開始: 4 ▶ 「はい」 ▶ 音声ガイダンスに従って操作

ネットワークサービス (海外)

海外から留守番電話サービスや転送でんわサービスなどの設定を操作します。

- あらかじめ遠隔操作設定を開始しておく必要があります。→P385
- 海外から操作した場合、ご利用の国の国際通話料がかかります。
- 海外の通信事業者によっては設定できない場合があります。

◆ 滞在国内での留守番電話 (海外) の操作

1 MENU 8 8 ☎ 1

2 目的の操作を行う

開始: 1 ▶ 「はい」 ▶ 音声ガイダンスに従って操作

停止: 2 ▶ 「はい」 ▶ 音声ガイダンスに従って操作

メッセージの再生: 3 ▶ 「はい」 ▶ 音声ガイダンスに従って操作

留守番サービスの設定: 4 ▶ 「はい」 ▶ 音声ガイダンスに従って操作

呼出時間の設定: 5 ▶ 「はい」 ▶ 音声ガイダンスに従って操作

◆ 滞在国内での転送でんわ (海外) の操作

1 MENU 8 8 ☎ 2

2 目的の操作を行う

開始: 1 ▶ 「はい」 ▶ 音声ガイダンスに従って操作

停止: 2 ▶ 「はい」 ▶ 音声ガイダンスに従って操作

設定の確認： **3** ▶ 「はい」 ▶ 音声ガイダンスに従って操作

◆ 滞在国内での遠隔操作設定（海外）の操作

1 **MENU** **8** **8** **✕** **3**

2 「はい」 ▶ 音声ガイダンスに従って操作

◆ 滞在国内での番号通知お願い（海外）の操作

1 **MENU** **8** **8** **✕** **4**

2 「はい」 ▶ 音声ガイダンスに従って操作

◆ 滞在国内でのローミングガイダンス（海外）の操作

1 **MENU** **8** **8** **✕** **5**

2 「はい」 ▶ 音声ガイダンスに従って操作

データ通信	404
ご利用になる前に	405
データ転送を行うには	406
データ通信を行うには	406
CD-ROMを利用する	407
ドコモケータイ datalink	407

データ通信の詳細については、付属のCD-ROM内またはドコモのホームページ上の「パソコン接続マニュアル」(PDF版)をご覧ください。

PDF版「パソコン接続マニュアル」をご覧になるには、Adobe® Reader®が必要です。お使いのパソコンにインストールされていない場合は、付属のCD-ROM内のAdobe® Reader®をインストールしてご覧ください。ご使用方法などの詳細につきましては、「Adobe Reader ヘルプ」をご覧ください。

データ通信

FOMA端末とパソコンを接続して利用できる通信形態は、データ転送(OBEX™通信)、パケット通信、64Kデータ通信に分類されます。

- パソコンと接続してパケット通信や64Kデータ通信を行ったり、電話帳などのデータを編集したりするには、付属のCD-ROMからソフトのインストールや各種設定を行う必要があります。
- 海外でパケット通信を行う場合は、IP接続で行ってください(PPP接続ではパケット通信できません)。また、海外では64Kデータ通信はできません。
- FOMA端末は、FAX通信やRemote Wakeupには対応していません。
- ドコモのPDAのsigmarion IIIと接続してデータ通信が行えます。ただし、ハイスピードエリア対応の高速通信には対応していません。

◆ データ転送

画像や音楽、電話帳、メールなどのデータを、他のFOMA端末やパソコンなどとの間で送受信します。

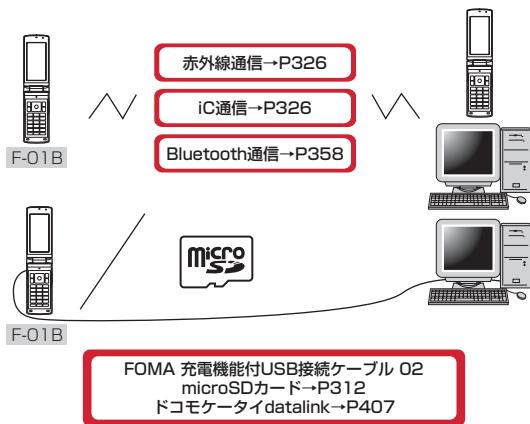

◆ パケット通信

インターネットに接続してデータ通信(パケット通信)を行います。送受信したデータ量に応じて課金されるため、メールの送受信など、比較的少ないデータ量を高速でやりとりする場合に適しています。ネットワークに接続していても、データの送受信を行っていないときには通信料がかからないため、ネットワークに接続したまま必要なときにデータを送受信するという使いかたができます。

ドコモのインターネット接続サービスmopera Uなど、FOMAパケット通信に対応したアクセスポイントを利用して、受信最大7.2Mbps、送信最大384kbpsの高速パケット通信ができます。通信環境や混雑状況の影響により通信速度が変化するベストエフォート方式による提供です。画像を含むホームページの閲覧やデータのダウンロードなど、データ量の多い通信を行った場合には通信料が高額になりますのでご注意ください。

※ FOMAハイスピードエリア外やHIGH-SPEEDに対応していないアクセスポイントに接続するとき、またはドコモのPDAのsigmarion IIIなどHIGH-SPEEDに対応していない機器をご利用の場合、通信速度が遅くなる場合があります。

※ Bluetooth接続の場合、FOMA端末の通信速度はハイスピード用の通信速度になりますが、Bluetooth機器間の通信速度に限界があるため、最大速度では通信できない場合があります。

※ 受信最大7.2Mbps、送信最大384kbpsとは技術規格上の最大値であり、実際の通信速度を示すものではありません。実際の通信速度は、ネットワークの混み具合や通信環境により異なります。

◆ 64Kデータ通信

インターネットに接続して64Kデータ通信を行います。データ量に関係なく、ネットワークに接続している時間の長さに応じて課金されるため、マルチメディアコンテンツのダウンロードなど、比較的データ量の多い送受信を行う場合に適しています。

ドコモのインターネット接続サービスmopera Uなど、FOMA64Kデータ通信に対応したアクセスポイント、またはISDN同期64Kのアクセスポイントを利用できます。

長時間通信を行った場合には通信料が高額になりますのでご注意ください。

ご利用になる前に

◆ 動作環境

データ通信を利用するためのパソコンの動作環境は、次のとおりです。パソコンのシステム構成により異なる場合があります。

項目	必要環境
パソコン本体	PC/AT互換機 USBケーブル接続の場合：USBポート（USB仕様1.1／2.0に準拠） Bluetooth接続の場合：Bluetooth標準規格Ver.1.1、Ver.1.2またはVer.2.0+EDRに準拠（ダイヤルアップネットワークングプロファイル） ディスプレイ解像度800×600ドット、High Color16ビット以上を推奨
OS（各日本語版）	Windows 2000、Windows XP、Windows Vista
必要メモリ	Windows 2000：64MB以上 Windows XP：128MB以上 Windows Vista：512MB以上
ハードディスク容量	5MB以上の空き容量 ※ドコモ コネクションマネージャは35MB以上の空き容量

- 動作環境の最新情報については、ドコモのホームページにてご確認ください。
- OSをアップグレードした場合の動作は保証いたしかねます。
- 動作環境によってはご使用になれない場合があります。また、上記の動作環境以外でのご使用について、当社では責任を負いかねますのであらかじめご了承ください。

◆ 必要な機器

FOMA端末とパソコン以外に、次の機器が必要です。

- FOMA 充電機能付USB接続ケーブル02（別売）またはFOMA USB接続ケーブル（別売）
- 付属のCD-ROM「F-01B用CD-ROM」
- ※ パソコン用のUSBケーブルはコネクタ部の形状が異なるため利用できません。
- ※ USB HUBを使用すると、正常に動作しない場合があります。
- ※ Bluetooth接続の場合は、FOMA 充電機能付USB接続ケーブル02またはFOMA USB接続ケーブルは必要ありません。

◆ ご利用時の留意事項

◆ インターネットサービスプロバイダの利用料

パソコンでインターネットを利用する場合、ご利用になるインターネットサービスプロバイダ（以降プロバイダ）の利用料が必要です。この利用料は、FOMAサービスの利用料とは別に直接プロバイダにお支払いいただけます。詳細はご利用のプロバイダにお問い合わせください。

- ドコモのインターネット接続サービスmopera Uがご利用いただけます。mopera Uはお申し込みが必要な有料サービスです。

◆ 接続先（プロバイダなど）

パケット通信と64Kデータ通信では接続先が異なります。パケット通信を行うときはパケット通信対応の接続先、64Kデータ通信を行うときはFOMA64Kデータ通信またはISDN同期64K対応の接続先をご利用ください。

- DoPaのアクセスポイントには接続できません。
- moperaのサービス内容および接続設定方法については、moperaのホームページをご覧ください。

<http://www.mopera.net/mopera/index.html>

❖ パケット通信および64Kデータ通信の条件

日本国内で通信を行うには、次の条件が必要です。

- FOMAサービスエリア内であること
- パケット通信の場合、アクセスポイントがFOMAパケット通信に対応していること
- 64Kデータ通信の場合、接続先がFOMA64Kデータ通信またはISDN同期64Kに対応していること
- Bluetooth接続の場合は、パソコンがBluetooth標準規格Ver.1.1、Ver.1.2またはVer.2.0+EDRに準拠（ダイヤルアップネットワークワーキングプロファイル）していること

※ 上記の条件が整っていても、基地局が混雑していたり、電波状態が悪かったりするときは通信できない場合があります。

データ転送を行うには

FOMA 充電機能付USB接続ケーブル02（別売）をご利用になる場合には、FOMA通信設定ファイルをインストールしてください。

- FOMA通信設定ファイルをダウンロード、インストールする
- ・ 付属のCD-ROMからインストール
 - ・ ドコモのホームページからダウンロードし、インストール

データ転送

データ通信を行うには

パソコンとUSBケーブル接続またはBluetooth接続をして、パケット通信および64Kデータ通信を利用する場合の準備について説明します。

USBケーブル接続の場合

- ① FOMA通信設定ファイルをダウンロード、インストールする
 - ・ 付属のCD-ROMからインストール
 - ・ ドコモのホームページからダウンロードし、インストール
- ② パソコンとFOMA端末を接続する
- ③ FOMA通信設定ファイルを確認する

Bluetooth接続の場合

- ① Bluetooth接続を準備する
- ② モデムの確認をする

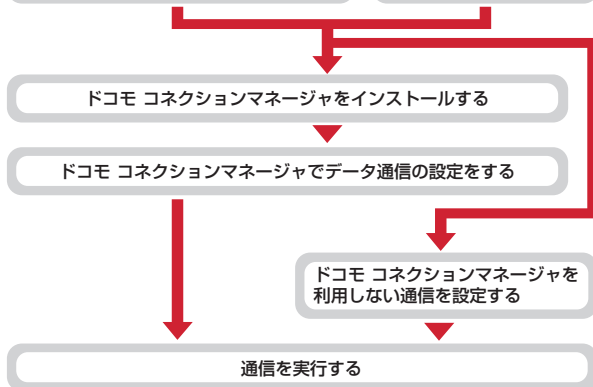

CD-ROMを利用する

付属のCD-ROMには、FOMA端末でデータ通信をご利用になる際のソフトウェアや、PDF版「パソコン接続マニュアル」、PDF版「区点コード一覧」などが収録されています。詳細は、付属のCD-ROMをご覧ください。

- CD-ROMをパソコンにセットすると、Internet Explorerのセキュリティの設定による警告画面が表示される場合がありますが、使用には問題ありません。「はい」をクリックしてください。

ドコモケータイdatalink

「ドコモケータイdatalink」は、お客様の携帯電話の電話帳やメールなどをパソコンにバックアップして、編集などを行うソフトです。ドコモのホームページにて提供しております。詳細およびダウンロードは下記サイトのページをご覧ください。また、付属のCD-ROMから下記サイトへのアクセスも可能です。

<http://datalink.nttdocomo.co.jp/>

- 「ドコモケータイdatalink」をご利用になるには、あらかじめFOMA通信設定ファイルをインストールしておく必要があります。

ダウンロード方法、転送可能なデータ、動作環境、インストール方法、操作方法などの詳細については、上記ホームページをご覧ください。また、インストール後の操作方法については、ソフト内のヘルプをご覧ください。なお、ドコモケータイdatalinkをご利用になるには、別途USBケーブルが必要となります。

付録／困ったときには

メニュー一覧	410
メロディー一覧	426
ダイヤルキーの文字割り当て一覧（かな入力方式）	427
絵文字一覧	428
特殊記号一覧	433
顔文字一覧	436
マルチアクセスの組み合わせ	439
マルチタスクの組み合わせ	440
FOMA 端末から利用できるサービス	441
オプション・関連機器のご紹介	441
外部機器との連携	
動画をFOMA 端末／パソコンなどで再生する	442
困ったときには	
故障かな？と思ったら	443
エラーメッセージ一覧	447
保証とアフターサービス	452
i モード故障診断サイト	453
ソフトウェア更新	454
スキャン機能	
～有害なデータをチェックする～	457
主な仕様	459
保存・登録・保護件数	462
携帯電話機の比吸収率（SAR）	463
輸出管理規制	466
知的財産権	466

メニュー一覧

・表示メニュー設定を「ベーシックメニュー」にした場合のメニュー一覧を記載しています。

・赤文字は、各種設定リセットを行うとお買い上げ時の状態に戻るメニューです。

・端末色によって、設定されているきせかえツールは異なります。

・親子モード中の操作・設定は、次のとおりです。

A：操作・設定可 B：端末暗証番号またはパスワード（子供用）の入力が必要 C：端末暗証番号の入力が必要 D：操作・設定不可

■メール

メニュー	親子モード中	お買い上げ時	参照
1 1受信メール	A	—	152
1 2新規メール	A	—	138
1 3新規デコメアニメ	A	—	142
1 4未送信メール	A	—	152
1 5送信メール	A	—	152
1 6 i モード問い合わせ	A	—	148
1 7SMS／エリアメール設定			
1 71SMS			
1 711SMS作成	A	—	167
1 712FOMAカード (UIM) 受信SMS	A	—	169
1 713FOMAカード (UIM) 送信SMS	A	—	169
1 714SMS設定	A	送信文字種：日本語 送達通知：要求しない 有効期間：3日 SMS Center：ドコモ アドレス：81903101652 Type of Number：International	169
1 715SMS問い合わせ	A	—	169
1 72エリアメール設定			
1 721受信設定	A	利用する	166
1 722ブザー鳴動時間	A	ブザー鳴動時間（1～30秒）：10	166
1 723マナー／公共モード時設定	A	マナー／公共モード時でも鳴動する	167
1 724着信音確認	A	[緊急地震速報、災害・避難情報] —	167

メニュー	親子モード中	お買い上げ時	参照
1 725その他			
1 7251受信登録	A	—	167
1 8メール選択受信	A	—	148
1 9メール設定			
1 91着信設定			
1 911メール着信設定	A	着信音選択：メロディ／着信音2 着信イルミネーション設定：ゆっくり 点滅／カラー8 バイブレータ設定：OFF 鳴動時間（秒）：10	90
1 912メッセージR着信設定	A	着信音選択：メロディ／着信音2 着信イルミネーション設定：ゆっくり 点滅／カラー8 バイブレータ設定：OFF 鳴動時間（秒）：10	90
1 913メッセージF着信設定	A	着信音選択：メロディ／着信音2 着信イルミネーション設定：ゆっくり 点滅／カラー8 バイブレータ設定：OFF 鳴動時間（秒）：10	90
1 92メール振り分け設定	A	[自動振り分け設定] 受信時振り分け設定、送信時振り分け設定：ON [受信振り分け条件、送信振り分け条件] —	159
1 93署名設定	A	[自動挿入] する [署名編集] —	160
1 94メール返信設定			

メニュー	親子 モード中	お買い上げ時	参照
1 9 4 1 メール返信引用設定	A	引用：しない 引用文字：>	161
1 9 4 2 クイック返信設定	A	ON	162
1 9 4 3 クイック返信本文登録	A	了解です 後で連絡します ごめんなさいm(_ _)m ありがとう(^_^) OK	162
1 9 5 メールグループ	A	—	161
1 9 6 受信・表示設定			
1 9 6 1 受信・自動送信表示設定	A	通知優先	163
1 9 6 2 メール選択受信設定	A	OFF	161
1 9 6 3 メール受信添付ファイル設定	A	すべて選択	162
1 9 6 4 添付ファイル自動再生設定	A	自動再生する	162
1 9 6 5 メール一覧表示設定	A	表示スタイル：2行表示 本文お試し表示：する 自動既読設定：ON	162
1 9 6 6 メッセージ自動表示設定	A	メッセージR優先	164
1 9 6 7 アドレス・迷惑メール設定	A	—	163
1 9 7 編集時自動保存設定	A	ON	163
1 9 8 i モード問い合わせ設定	A	すべて選択	161
1 * テンプレート			
1 * 1 デコメール	A	—	143
1 * 2 デコメアニメ	A	—	143

■ i モード

メニュー	親子 モード中	お買い上げ時	参照
2 1 i Menu 検索	A	—	172
2 2 Bookmark	A	—	178
2 3 画面メモ	A	—	180
2 4 ラストURL	A	—	177

メニュー	親子 モード中	お買い上げ時	参照
2 5 URL入力	A	[URL入力] http:// ブラウザ種別：i モードブラウザ [URL入力履歴] —	178
2 6 i チャンネル	A	[i チャンネル一覧] — [i チャンネル設定] テロップ表示：表示する テロップ速度：普通 テロップ文字サイズ：中 テロップパターン：パターン1 [i チャンネル初期化] —	192 193
2 7 i モード設定	親子モード中、お買い上げ時→P425		184
2 8 ツータッチサイト	A	—	180
2 9 RSSリーダー	A	—	181
2 * フルブラウザホーム	A	—	174
2 0 検索サービス	A	Google検索、Googleニュース検索、 Google画像検索	338

■ i アプリ

メニュー	親子 モード中	お買い上げ時	参照
3 1 ソフト一覧	A	—	245
3 2 i アプリコール履歴	A	—	267
3 3 i アプリ設定			
3 3 1 ソフトの並べ替え	A	使用日時順	269
3 3 2 自動起動設定	A	自動起動する	265
3 3 3 ソフト情報表示設定	A	表示しない	245
3 3 4 照明点灯時間設定	A	端末設定に従う	248
3 3 5 バイブレータ設定	A	使用する	248
3 3 6 i アプリ音量	A	Level 4	248
3 3 7 i ウィジェット設定			
3 3 7 1 i ウィジェット効果音設定	A	ON	272
3 3 7 2 i ウィジェットローミング設定	A	いいえ	272
3 3 8 i アプリコールダウンロード設定	A	拒否しない	267
3 3 9 オートGPS優先設定	A	OFF	267

メニュー	親子 モード中	お買い上げ時	参照
3[4] 履歴表示	A	[自動起動失敗履歴、異常終了履歴、セキュリティエラー履歴] -	247 266 269
3[5] ツータッチ i アプリ表示	A	-	265
3[6] i アプリについて	A	-	244

■電話帳／履歴

メニュー	親子 モード中	お買い上げ時	参照
4[1] 電話帳検索	A	全件表示 (50音)	84
4[2] 電話帳登録	A	-	82
4[3] 電話帳グループ追加	A	-	87
4[4] FOMAカード (UIM) 登録	A	-	83
4[5] 着信履歴	A	-	65
4[6] リダイヤル	A	-	65
4[7] 伝言メモ／音声メモ			
4[7][1] 伝言メモ設定	A	OFF	76
4[7][2] 伝言メモ一覧	A	-	76
4[7][3] 音声メモ録音	A	-	351
4[7][4] 音声メモ一覧	A	-	76
4[8] メール送受信履歴			
4[8][1] メール送信履歴	A	-	158
4[8][2] メール受信履歴	A	-	158
4[9] プロフィール情報	A	-	62 349

■データBOX

メニュー	親子 モード中	お買い上げ時	参照
5[1] マイビクチャ	A	-	298
5[2] ミュージック	A	-	236
5[3] Music&Videoチャンネル	A	-	231
5[4] i モーション／ムービー	A	-	303
5[5] メロディ	A	-	311
5[6] マイドキュメント	A	-	330

メニュー	親子 モード中	お買い上げ時	参照
5[7] きせかえツール	A	-	102
5[8] マチキャラ	A	-	309
5[9] キャラ電	A	-	310
5[※] ワンセグ	A	-	333
5[0] その他	A	-	331

■LifeKit

メニュー	親子 モード中	お買い上げ時	参照
6[1] バーコードリーダー	A	-	210
6[2] 赤外線・iC・PC連携			
6[2][1] 赤外線受信	A	[受信、全件受信] -	328
6[2][2] 赤外線全件送信	A	-	327
6[2][3] iC全件送信	A	-	327
6[2][4] データ送受信設定	A	通信終了音: OFF 自動認証: なし 電話帳の画像送信: あり	330
6[2][5] USBモード設定*1	A	通信モード	320
6[3] microSD	A	-	316
6[4] カメラ			
6[4][1] 静止画撮影	A	-	198
6[4][2] 動画撮影	A	-	200
6[5] サウンドレコーダー	A	-	201
6[6] ケータイデータお預かりサービス			
6[6][1] データ確認／更新方法等	A	-	130
6[6][2] 通信履歴表示	A	-	132
6[6][3] 電話帳内画像送信設定	A	電話帳内画像送信: なし	130
6[6][4] 電話帳等のお預かり／更新	A	-	132
6[6][5] 設定のお預かり／更新	A	-	132
6[6][6] 画像のお預かり	A	-	132
6[7] 地図・GPS			
6[7][1] 地図	A	-	285
6[7][2] イマドコサーチ	A	-	295
6[7][3] イマドコかんたんサーチ	A	-	295

メニュー	親子 モード中	お買い上げ時	参照
6[7]4 i エリアー周辺情報	A	—	295
6[7]5 地図・GPSアプリ	A	—	287
6[7]6 現在地確認	A	—	285
6[7]7 位置履歴	A	—	293
6[7]8 現在地通知	A	—	291
6[7]9 地図・GPS設定			
6[7]9[1] 地図設定			
6[7]9[1] 地図選択	A	地図アプリ	294
6[7]9[1] 2 地図起動時動作設定	A	測位する	294
6[7]9[2] 現在地確認設定			
6[7]9[2] 1 現在地確認後動作設定	A	地図を見る	287
6[7]9[2] 2 測位モード設定	A	標準モード	294
6[7]9[2] 3 測位動作設定	A	鳴動音選択、バイブレータ設定、イルミネーション設定：OFF 鳴動時間（秒）：10	294
6[7]9[3] 現在地通知設定			
6[7]9[3] 1 現在地通知先一覧	A	—	291
6[7]9[3] 2 測位モード設定	A	標準モード	294
6[7]9[3] 3 測位動作設定	A	鳴動音選択：メロディ／着信音4 バイブレータ設定：パターンB 鳴動時間（秒）：10 イルミネーション設定：点灯／カラー 13	294
6[7]9[4] 位置提供設定			
6[7]9[4] 1 位置提供可否設定	D	位置提供OFF	289
6[7]9[4] 2 測位モード設定	A	標準モード	294
6[7]9[4] 3 サービス利用設定	D	—	290
6[7]9[4] 4 サービス利用／接続設定	D	接続先：ドコモ	290
6[7]9[4] 5 測位動作設定			
6[7]9[4] 5 1 位置提供／許可	A	鳴動音選択：メロディ／着信音5 バイブレータ設定：パターンC 鳴動時間（秒）：20 イルミネーション設定：点灯／カラー 10	294

メニュー	親子 モード中	お買い上げ時	参照
6[7]9[4] 5 2 位置提供／毎回確認	A	鳴動音選択：メロディ／着信音5 バイブレータ設定：パターンC 鳴動時間（秒）：20 イルミネーション設定：点灯／カラー 10	294
6[7]0 オートGPS			
6[7]0 1 ドコモ提供サービス設定	A	利用しない	292
6[7]0 2 オートGPS動作設定	A	ON	292
6[7]0 3 設定サービス一覧	A	—	292
6[7]0 4 オートGPS履歴	A	—	293
6[7]0 5 低電力時動作設定	A	停止する	293
6[8] ウォーキング／Exカウンター			
6[8] 1 歩数／活動量／カロリー情報	A	—	356
6[8] 2 ウォーキング／Exカウンター設定	A	利用する 身長（100～220cm）：160cm 体重（30～120kg）：50kg	355
6[9] ワンセグ			
6[9] 1 ワンセグ視聴	A	—	216
6[9] 2 番組表	A	—	219
6[9] 3 録画した番組	A	—	333
6[9] 4 予約／予約リスト	A	—	223
6[9] 5 録画予約履歴	A	—	225
6[9] 6 テレビリンク	A	—	220
6[9] 7 チャンネルリスト	A	—	215
6[9] 8 ユーザ設定			
6[9] 8 1 画面設定	A	照明設定：自動調整 字幕表示：通話中・マナー時表示 字幕サイズ：中（標準） 字幕言語切替：第一言語 アイコン常時表示：ON テロップ表示 メール受信時、インフォメーション 受信時：表示しない	225

メニュー	親子 モード中	お買い上げ時	参照
6 [9][8][2]音声設定	A	音声切替：第一音声 主・副音声切替：主音声 Bluetooth音声出力確認：表示する Dolby Mobile：OFF	225
6 [9][8][3]データ放送設定			
6 [9][8][3][1]表示・効果設定	A	画像表示設定：表示する 効果音設定：ON	226
6 [9][8][3][2]ファンセグからトル 力取得	A	ON	226
6 [9][8][3][3]放送用保存領域削 除	A	—	226
6 [9][8][3][4]確認表示設定リ セット	B	—	226
6 [9][8][4]クローズ動作設定	A	継続	226
6 [9][8][5]再生設定	A	CM自動スキップ、オートスキップ： ON スキップ通知：通知する	226
6 [9][8][6]録画設定	A	録画先：本体 録画終了時間：指定なし	226
6 [*]Bluetooth			
6 [*][1]Bluetoothオン/オフ	A	—	360
6 [*][2]登録機器リスト	A	—	360
6 [*][3]新規機器登録	A	—	359
6 [*][4]接続待機	A	—	360
6 [*][5]ダイヤルアップ登録待受	A	—	358
6 [*][6]Bluetooth受信	A	—	362
6 [*][7]Bluetooth設定			
6 [*][7][1]サーチ時間	A	サーチ時間（秒）：5	362
6 [*][7][2]自局情報	A	機器名称：F01B 機器種別：携帯電話 Bluetoothアドレス：端末により異なる 対応プロファイル： HFP,HSP,A2DP,AVRCP,DUN, OPP,SPP	363
6 [*][7][3]セキュリティ設定	A	セキュリティ：無し	363
6 [*][7][4]着信音送出設定	A	送る	363

メニュー	親子 モード中	お買い上げ時	参照
6 [*][7][5]全件転送パスワード設 定	A	パスワード無し	363
6 [*][7][6]MUSIC Player自動起 動	A	自動起動/終了ON	363
6 [*][8]接続機器表示	A	—	362
6 [0]使いかたガイド	A	—	53

■アクセサリ

メニュー	親子 モード中	お買い上げ時	参照
7 [1]スケジュール帳	A	—	341
7 [2]テキストメモ	A	—	353
7 [3]目覚まし	A	—	339
7 [4]電卓	A	—	352
7 [5]辞典			
7 [5][1]国語辞典（学研モバイル 国語辞典）	A	—	354
7 [5][2]和英辞典（学研モバイル 和英辞典）	A	—	354
7 [5][3]英和辞典（学研モバイル 英和辞典）	A	—	354
7 [5][4]今日は何の日	A	—	354
7 [5][5]今日の歴史	A	—	354
7 [6]お知らせタイマー	A	03分	338
7 [7]ワンタッチアラーム設定	A	ワンタッチアラーム設定：OFF	340
7 [8]イミテーションコール			
7 [8][1]イミテーションコール開 始	A	—	350
7 [8][2]イミテーションコール設 定	A	鳴動開始時間：すぐに鳴らす 着信音：メロディ/着信音1 着信音量：レベル4	350

■設定/NWサービス*2

メニュー	親子 モード中	お買い上げ時	参照
8 [1]音/バイブ			

メニュー	親子 モード中	お買い上げ時	参照
8 1 1 1 音設定			
8 1 1 1 1 電話着信音			
8 1 1 1 1 電話着信音	A	電話：メロディ/着信音1	91
8 1 1 1 2 テレビ電話着信音	A	テレビ電話：メロディ/ハーブ	91
8 1 1 1 3 発信番号なし動作設定	B	[非通知設定、公衆電話、通知不可能]設定解除	128
8 1 1 2 メール・メッセージ着信音			
8 1 1 2 1 メール着信音	A	メール：メロディ/着信音2 鳴動時間(秒)：10	91
8 1 1 2 2 メッセージR着信音	A	メッセージR：メロディ/着信音2 鳴動時間(秒)：10	91
8 1 1 2 3 メッセージF着信音	A	メッセージF：メロディ/着信音2 鳴動時間(秒)：10	91
8 1 1 3 i コンシェル着信音	A	i コンシェル：メロディ/SHORT SOUND5 鳴動時間(秒)：10	91
8 1 1 4 GPS測位鳴動音			
8 1 1 4 1 現在地確認	A	鳴動音選択：OFF	93
8 1 1 4 2 現在地通知	A	鳴動音選択：メロディ/着信音4	93
8 1 1 4 3 位置提供/許可	A	鳴動音選択：メロディ/着信音5	93
8 1 1 4 4 位置提供/毎回確認	A	鳴動音選択：メロディ/着信音5	93
8 1 1 5 アラーム音			
8 1 1 5 1 目覚まし音	A	目覚まし音：メロディ/目覚まし時計	94
8 1 1 5 2 スケジュール音	A	アラーム：メロディ/時間になりました	94
8 1 1 6 操作確認音			
8 1 1 6 1 キー/タッチ確認音	A	キー/タッチ音1	93
8 1 1 6 2 開閉操作音	A	開閉音1	93
8 1 1 6 3 静止画撮影シャッター音	A	標準	93
8 1 1 6 4 動画撮影シャッター音	A	標準	93
8 1 1 7 充電確認音	A	ON	94
8 1 1 8 通話保留・警告音			

メニュー	親子 モード中	お買い上げ時	参照
8 1 1 8 1 応答保留ガイダンス設定	A	保留音：内蔵音	74
8 1 1 8 2 通話保留音	A	ENTERTAINER	94
8 1 1 8 3 通話品質アラーム音	A	アラームOFF	94
8 1 1 8 4 再接続アラーム音	A	アラームOFF	94
8 1 1 8 5 電池アラーム音	A	ON	94
8 1 1 9 メロディコール設定	A	—	93
8 1 2 音量設定			
8 1 2 1 電話着信・受話音量			
8 1 2 1 1 電話着信音量	A	Level 4	91
8 1 2 1 2 受話音量	A	Level 4	91
8 1 2 2 メール・メッセージ着信音量	A	Level 4	91
8 1 2 3 GPS測位鳴動音量	A	Level 4	91
8 1 2 4 i コンシェル着信音量	A	Level 4	91
8 1 2 5 アラーム音量			
8 1 2 5 1 目覚まし音量	A	Level 4	91
8 1 2 5 2 目覚ましワンセグ音量	A	Level 15	91
8 1 2 5 3 スケジュール音量	A	Level 4	91
8 1 2 6 i アプリ音量	A	Level 4	91
8 1 2 7 トルカ取得音量	A	Level 4	91
8 1 2 8 操作確認音量	A	Level 4	91
8 1 2 9 メロディ音量	A	Level 4	91
8 1 3 バイブレータ設定			
8 1 3 1 電話着信時			
8 1 3 1 1 電話着信時	A	OFF	92
8 1 3 1 2 テレビ電話着信時	A	OFF	92
8 1 3 2 メール・メッセージ着信時			
8 1 3 2 1 メール着信時	A	OFF	92
8 1 3 2 2 メッセージR着信時	A	OFF	92
8 1 3 2 3 メッセージF着信時	A	OFF	92
8 1 3 3 GPS測位時			
8 1 3 3 1 現在地確認時	A	OFF	92

メニュー	親子 モード中	お買い上げ時	参照
8-1-3-3-2 現在地通知時	A	パターンB	92
8-1-3-3-3 位置提供/許可時	A	パターンC	92
8-1-3-3-4 位置提供/毎回確認時	A	パターンC	92
8-1-3-4-i コンシェル着信時	A	OFF	92
8-1-3-5 アラーム鳴動時			
8-1-3-5-1 目覚まし鳴動時	A	OFF	92
8-1-3-5-2 スケジュール鳴動時	A	OFF	92
8-1-3-6 i アプリ利用時	A	ON	92
8-1-4 マナーモード選択	A	通常マナーモード	95
8-1-5 呼出動作開始時間設定	A	着信呼出動作: OFF	129
8-1-6 ステレオ効果設定			
8-1-6-1 動画 (i モーション/ムービー)	A	OFF	92
8-1-6-2 メロディ	A	ON	92
8-1-6-3 ミュージックプレイヤー	A	OFF	92
8-1-6-4 ワンセグ	A	OFF	92
8-1-6-5 Music&Videoチャンネル	A	OFF	92
8-1-7 音楽再生音優先設定	A	ON	241
8-2 ディスプレイ			
8-2-1 待受画面設定			
8-2-1-1 待受画面選択	A	[縦画面設定、横画面設定] きせかえツールに従う	96
8-2-1-2 時計表示設定	A	デザイン: ON/デジタル+アナログ1 (端末色: WHITE)、デジタル+アナログ2 (端末色: BLACK)、デジタル1 (端末色: BLUE) 形式: 24時間表示 表示位置: 上 曜日: 英語	108
8-2-1-3 電池アイコン設定	A	きせかえツールに従う	105
8-2-1-4 アンテナアイコン設定	A	きせかえツールに従う	106
8-2-1-5 カレンダー/待受カスタマイズ	A	—	97

メニュー	親子 モード中	お買い上げ時	参照
8-2-1-6-i チャンネル設定	A	テロップ表示: 表示する テロップ速度: 普通 テロップ文字サイズ: 中 テロップパターン: パターン1	193
8-2-1-7 待受ショートカット	A	ウォーキング/Exカウンター設定、照明/キーバックライト設定、待受ショートカットの使い方、i コンシェル、省電力モードON/OFF、使いかたガイド	346
8-2-1-8 新着アニメ	A	名前: すべての着信 待受画面新着アクション: OFF	107
8-2-1-9 インフォメーション表示設定	A	表示する	194
8-2-2 メニュー設定			
8-2-2-1 表示メニュー設定	A	きせかえメニュー	102
8-2-2-2 セレクトメニュー登録	A	現在地確認、2in1モード切替、省電力モードON/OFF、赤外線受信、電卓、バーコードリーダー、プライバシーモード起動設定、ミュージックプレイヤー	348
8-2-2-3 リセット			
8-2-2-3-1 メニュー操作履歴リセット	A	—	105
8-2-2-3-2 メニュー設定オールリセット	B	—	105
8-2-3 各種画面設定			
8-2-3-1 スクリーン設定	A	クリアホワイト (端末色: WHITE)、ブラック (端末色: BLACK)、クリアブルー (端末色: BLUE)	101
8-2-3-2 電話発信画像設定			
8-2-3-2-1 電話発信設定	A	イメージ表示: きせかえツールに従う	98
8-2-3-2-2 電話着信設定	A	イメージ表示: きせかえツールに従う	98
8-2-3-2-3 テレビ電話発信設定	A	イメージ表示: きせかえツールに従う	98
8-2-3-2-4 テレビ電話着信設定	A	イメージ表示: きせかえツールに従う	98
8-2-3-2-5 発信番号なし動作設定	B	[非通知設定、公衆電話、通知不可能]設定解除	128
8-2-3-3 メール送受信画像設定			

メニュー	親子 モード中	お買い上げ時	参照
8 2 3 3 1 メール送信画像設定	A	イメージ表示：きせかえツールに従う	99
8 2 3 3 2 メール受信画像設定	A	イメージ表示：きせかえツールに従う	99
8 2 3 3 3 メール着信結果画像設定	A	イメージ表示：きせかえツールに従う	99
8 2 3 3 4 問い合わせ画像設定	A	イメージ表示：きせかえツールに従う	99
8 2 3 4 テレビ電話画像選択	A	[代替画像] イメージ表示：標準キャラ電 [伝言メモ画像、応答保留画像、通話中保留画像、動画メモ画像] イメージ表示：標準画像	79
8 2 3 5 着信表示設定			
8 2 3 5 1 電話／メール着信時設定	B	メインディスプレイ着信表示 電話着信時表示：名前＋電話番号 メール着信時テロップ表示：名前＋題名 背面ディスプレイ着信表示 電話着信時表示、メール着信時表示：名前表示	122
8 2 3 5 2 不在着信お知らせ	A	ON	106
8 2 3 6 人物画像表示設定	A	ON	99
8 2 4 照明／キーバックライト設定			
8 2 4 1 照明明点灯時間設定	A	[通常時] 10秒 [ACアダプタ接続時、i アプリ] 端末設定に従う [i モード中、静止画撮影中、動画撮影中、i モーション／ムービー] 常時点灯	100
8 2 4 2 画面オフ時間設定	A	1分	100
8 2 4 3 明るさ調整	A	自動調整	100
8 2 4 4 キーバックライト設定	A	キーバックライト、着信イルミネーションパターン：ON キーバックライト色：キー連動（レインボー）	100
8 2 5 イルミネーション設定			

メニュー	親子 モード中	お買い上げ時	参照
8 2 5 1 着信イルミネーション	A	電話、テレビ電話着信のイルミネーションパターン：メロディ連動 メール、メッセージR/F、i コンシェル着信のイルミネーションパターン：ゆっくり点滅 メール、メッセージR/F、i コンシェル着信のイルミネーションカラー：カラー8 トルカ取得イルミネーション：ON トルカ取得イルミネーションカラー：カラー3	106
8 2 5 2 通話中イルミネーション	A	通話中イルミネーション：ON イルミネーションカラー：カラー50	106
8 2 5 3 GPS測位イルミネーション	A	現在地確認イルミネーションパターン：OFF 現在地通知、位置提供／許可、位置提供／毎回確認イルミネーションパターン：点灯 現在地通知イルミネーションカラー：カラー13 位置提供／許可、位置提供／毎回確認イルミネーションカラー：カラー10	106
8 2 5 4 ICカードアクセスイルミネーション	A	ICカードイルミネーション：ON イルミネーションカラー：カラー5	106
8 2 5 5 開閉イルミネーション	A	端末開閉時点灯：ON イルミネーションパターン：ゆっくり点滅（端末色：WHITE、BLACK）、イルミパターン2（端末色：BLUE） イルミネーションカラー：カラー8（端末色：WHITE）、カラー10（端末色：BLACK）、カラー9（端末色：BLUE）	106
8 2 6 文字表示設定			
8 2 6 1 文字サイズ設定	A	中（標準）	108
8 2 6 2 フォント選択	A	漢字／英数字：丸ゴシック ひらがな／カタカナ：漢字／英数字と同じ	107
8 2 6 3 Select language	A	日本語	108
8 2 7 マチキャラ設定	A	表示設定：ON／ひつじのしつじくん（執事コース）	102
8 2 8 省電力設定			

メニュー	親子 モード中	お買い上げ時	参照
8 2 8 1 省電力モードON/ OFF	A	OFF	101
8 2 8 2 省電力動作設定	A	標準省電力	101
8 2 9 背面自動点灯設定	A	ON	101
8 2 0 プライバシービューレベ ル設定	A	レベル1	100
8 2 * リスト幅設定	A	通常スタイル：標準 ビューアスタイル：拡大	108
8 3 きせかえ/ライフスタイル			
8 3 1 きせかえツール	A	White (端末色：WHITE)、Black (端末色：BLACK)、Blue (端末色： BLUE)	102
8 3 2 トータルカスタマイズ	A	—	105
8 3 3 ライフスタイル設定	A	—	96
8 4 セキュリティ/ロック			
8 4 1 ロック			
8 4 1 1 開閉ロック	B	開閉ロック：OFF	123
8 4 1 2 画面オフロック	B	画面オフロック：OFF	124
8 4 1 3 オールロック	B	—	114
8 4 1 4 パーソナルデータロッ ク	D	OFF	117
8 4 1 5 ICカードロック			
8 4 1 5 1 ICカードロック	B	OFF	276
8 4 1 5 2 ICカードロック時 動作設定	A	ICカード機能停止	276
8 4 1 5 3 ICカードオート ロック設定	A	オートロック：OFF	276
8 4 1 5 4 ICカードロック解 除予約	B	—	276
8 4 1 5 5 電源OFF時ICロッ ク設定	B	直前のロック状態を継続	276
8 4 1 6 ダイヤル発信制限	D	OFF	118
8 4 2 プライバシーモード			

メニュー	親子 モード中	お買い上げ時	参照
8 4 2 1 電話/メールの設定	D	電話・履歴：指定電話帳非表示 メール・履歴：指定フォルダを非表示 シークレット属性電話着信動作：未登 録番号として扱う シークレット属性メール着信動作：表 示・通知しない プライバシー新着通知：OFF	119
8 4 2 2 その他の表示設定	D	マイビクチャ、i モーション：指定ア ルバムを非表示 マイドキュメント、その他、 Bookmark：指定フォルダを非表示 スケジュール：指定スケジュール非表 示 テキストメモ、i アプリ、位置履歴 (GPS)、画面メモ：表示する	119
8 4 2 3 プライバシーモード起 動設定	D	起動/解除操作：なし 自動起動：OFF	120
8 4 2 4 シークレット反映	D	—	122
8 4 3 セキュリティランプ設定	B	ON	126
8 4 4 親子モード			
	C	[親子モード設定] OFF [フタタッチアラーム設定] フタタッチアラーム設定：OFF	127
8 4 5 電話/メール着信時設定	B	メンテナンスブレイ着信表示 電話着信時表示：名前+電話番号 メール着信時デロップ表示：名前+ 題名 背面ディスプレイ着信表示 電話着信時表示、メール着信時表 示：名前表示	122
8 4 6 FOMAカード (UIM)	D	[PIN1 コード変更、PIN2 コード変更、 PIN1 コードON/OFF] —	111
8 4 7 暗証番号/指紋設定			
8 4 7 1 暗証番号変更	B	[暗証番号] 0000 [パスワード] 1111	111 127
8 4 7 2 指紋登録	B	—	113
8 4 7 3 登録済み指紋一覧	B	—	114
8 4 7 4 指紋のみ認証設定	D	OFF	114
8 4 8 スキャン機能			
8 4 8 1 パターンデータ更新	A	—	458
8 4 8 2 自動更新設定	A	—	458

メニュー	親子 モード中	お買い上げ時	参照
8[4][8][3] スキャン機能設定	A	スキャン機能、メッセージスキャン： 有効	458
8[4][8][4] バージョン表示	A	—	459
8[4][9] パスワードマネージャー	B	—	373
8[4][0] microSD パスワード設定			
8[4][0][1] パスワード登録	B	—	320
8[4][0][2] パスワード変更	B	—	320
8[4][0][3] パスワード削除	B	—	320
8[4][0][4] microSD 強制初期化	B	—	320
8[5] 発信・通話機能			
8[5][1] 電話発信設定			
8[5][1][1] 電話発信設定	A	イメージ表示：きせかえツールに従う	98
8[5][1][2] 電話着信設定	A	着信音：メロディ/着信音1 イメージ表示：きせかえツールに従う バイプレータ：OFF イルミネーション：メロディ連動	90
8[5][1][3] 発信番号表示設定	A	識別表示：OFF	99
8[5][2] 発信番号なし動作設定	B	[非通知設定、公衆電話、通知不可能] 設定解除	128
8[5][3] エネキーアンサー設定	A	ON	74
8[5][4] イヤホン機能設定			
8[5][4][1] イヤホン切替設定	A	イヤホン+スピーカー	357
8[5][4][2] オート着信設定	A	自動着信機能：オート着信なし	357
8[5][4][3] イヤホンスイッチ発信設定	A	イヤホンスイッチ発信設定：OFF	356
8[5][5] メモリ着信拒否/許可			
8[5][5][1] メモリ別着信拒否/許可	B	拒否設定	128
8[5][5][2] メモリ登録外着信拒否	B	OFF	129
8[5][6] 発信詳細設定			
8[5][6][1] マルチアクセス中表示	A	設定なし	74
8[5][6][2] プレフィックス設定	A	プレフィックス1：009130010	70
8[5][6][3] サブアドレス設定	A	ON	70
8[5][7] 通話詳細設定			
8[5][7][1] ノイズキャンセラ設定	A	ON	71

メニュー	親子 モード中	お買い上げ時	参照
8[5][7][2] 通話中クローズ設定	A	切断	74
8[5][8] セルフモード設定	A	OFF	116
8[6] テレビ電話			
8[6][1] テレビ電話発信設定	A	イメージ表示：きせかえツールに従う	98
8[6][2] テレビ電話着信設定	A	着信音：メロディ/ハープ イメージ表示：きせかえツールに従う バイプレータ：OFF イルミネーション：メロディ連動	90
8[6][3] テレビ電話動作設定	A	音声自動再発信：OFF テレビ電話画面設定：両方 子画面表示：自画像 画面サイズ設定：大 受信画質設定：標準 明るさ調整：自動調整 ハンズフリー設定：ON ビューアスタイル応答画像：代替画像 応答	79
8[6][4] パケット通信中着信設定	A	テレビ電話優先	80
8[6][5] テレビ電話画像選択	A	[代替画像] イメージ表示：標準キャラ電 [伝言メモ画像、応答保留画像、通話中 保留画像、動画メモ画像] イメージ表示：標準画像	79
8[6][6] テレビ電話使用機器設定	A	本体	80
8[6][7] テレビ電話切替機能通知			
8[6][7][1] 切替機能通知開始	A	—	79
8[6][7][2] 切替機能通知停止	A	—	79
8[6][7][3] 切替機能通知設定確認	A	—	79
8[7] 時計/入力/他			
8[7][1] 時計			
8[7][1][1] 日付時刻設定*3	A	自動時刻・時差補正：ON オフセット時間：+/00時間00分	61
8[7][1][2] 自動電源ON設定	A	自動電源ON：OFF	338
8[7][1][3] 自動電源OFF設定	A	自動電源OFF：OFF	338

メニュー	親子 モード中	お買い上げ時	参照
8[7][1][4] 時計表示設定	A	デザイン：ON/デジタル+アナログ1 (端末色：WHITE)、デジタル+アナ ログ2 (端末色：BLACK)、デジタ ル1 (端末色：BLUE) 形式：24時間表示 表示位置：上 曜日：英語	108
8[7][1][5] アラーム自動電源ON 設定	A	OFF	340
8[7][1][6] ライフスタイル設定	A	—	96
8[7][1][7] 時報設定	A	設定：常時 時報音：OFF	106
8[7][1][8] デュアル時計設定	A	ON	400
8[7][2] 文字入力設定			
8[7][2][1] 単語登録	A	—	372
8[7][2][2] ダウンロード辞書	A	—	373
8[7][2][3] 変換学習リセット	B	—	369
8[7][2][4] 定型文	A	—	371
8[7][2][5] 入力設定	A	入力方式：かな入力 入力予測、手書き自動訂正：ON 自動カーソル、手書き自動確定：普通	374
8[7][2][6] マルチリンガル利用設 定	A	OFF	378
8[7][3] ソフトウェア更新 ^{*4}	B	[更新実行] — [自動更新設定] 自動更新設定：自動で更新 曜日：指定なし 時刻：03時00分	454
8[7][4] 情報表示/リセット			
8[7][4][1] 通話料金・時間機能			
8[7][4][1][1] 通話時間	A	—	351
8[7][4][1][2] 通話料金			
8[7][4][1][2][1] 通話料金表示	A	—	351
8[7][4][1][2][2] 通話料金上限通 知	B	通話料金上限通知：OFF	352
8[7][4][1][2][3] 上限通知アイコ ン消去	B	—	352

メニュー	親子 モード中	お買い上げ時	参照
8[7][4][1][2][4] 通話料金自動リ セット設定	B	OFF	351
8[7][4][2] リモート機能設定確認	A	—	135
8[7][4][3] メモリ確認	A	—	325
8[7][4][4] 電池残量	A	—	60
8[7][4][5] 各種設定リセット	D	—	133
8[7][4][6] データ一括削除	D	—	133
8[7][4][7] 初期設定	A	[日付時刻設定] 自動時刻・時差補正：ON [暗証番号設定] 0000 [指紋設定] OFF [キー/タッチ確認音設定] キー/タッチ音1 [文字サイズ設定] 中 (標準) [位置提供可否設定] 位置提供OFF	61
8[7][5] サイドキー長押し設定	A	MUSICキー長押し：ミュージックブ レーヤー サイド上キー長押し：マナーモード設 定/解除 サイド下キー長押し：i モード問い合わせ	348
8[7][6] モーションセンサー設定	A	モーションセンサー、オートローテ ーション：ON	53
8[7][7] フェムトセル設定	A	[フェムトセル利用設定] フェムトセル利用設定：OFF	363
8[8] NWサービス			
8[8][1] 留守番電話			
8[8][1][1] 留守番電話サービス			
8[8][1][1][1] 留守番電話サービ ス開始	A	—	382
8[8][1][1][2] 留守番呼出時間設 定	A	—	382
8[8][1][1][3] 留守番サービス停 止	A	—	382
8[8][1][1][4] 留守番設定確認	A	—	382
8[8][1][1][5] 留守番メッセージ 再生	A	—	382
8[8][1][1][6] 留守番サービス設 定	A	—	382

メニュー	親子 モード中	お買い上げ時	参照
8 8 1 1 7 留守番テレビ電話設定	A	—	382
8 8 1 1 8 メッセージ問い合わせ	A	—	382
8 8 1 2 件数増加鳴動設定	A	件数通知音：ON 通知メロディ：着信音1	382
8 8 1 3 着信通知			
8 8 1 3 1 着信通知開始	A	—	382
8 8 1 3 2 着信通知停止	A	—	382
8 8 1 3 3 着信通知開始設定確認	A	—	382
8 8 1 4 表示消去	A	—	382
8 8 2 キャッチホン/転送でんわ			
8 8 2 1 キャッチホン			
8 8 2 1 1 キャッチホンサービス開始	A	—	383
8 8 2 1 2 キャッチホンサービス停止	A	—	383
8 8 2 1 3 キャッチホンサービス設定確認	A	—	383
8 8 2 2 転送でんわ			
8 8 2 2 1 転送サービス開始	A	—	383
8 8 2 2 2 転送サービス停止	A	—	383
8 8 2 2 3 転送先変更	A	—	383
8 8 2 2 4 転送先通話中時設定	A	—	383
8 8 2 2 5 転送サービス設定確認	A	—	383
8 8 3 着もじ			
8 8 3 1 メッセージ作成	A	—	68
8 8 3 2 メッセージ表示設定	A	番号通知ありのみ	68
8 8 4 番号通知			
8 8 4 1 発信者番号通知			
8 8 4 1 1 発信者番号通知設定	A	—	62

メニュー	親子 モード中	お買い上げ時	参照
8 8 4 1 2 発信者番号通知確認	A	—	62
8 8 4 2 番号通知お願いサービス			
8 8 4 2 1 番号通知お願い開始	A	—	384
8 8 4 2 2 番号通知お願い停止	A	—	384
8 8 4 2 3 番号通知お願い確認	A	—	384
8 8 5 OFFICEED			
8 8 5 1 エリア表示設定	D	OFF	391
8 8 5 2 圏外転送開始	D	—	391
8 8 5 3 圏外転送停止	D	—	391
8 8 5 4 圏外転送設定確認	D	—	391
8 8 6 2in1 設定	B		
8 8 6 1 2in1 モード切替	A	デュアルモード	389
8 8 6 2 電話帳2in1 設定	A	—	389
8 8 6 3 モード別待受画面設定			
8 8 6 3 1 デュアルモード	A	[縦画面設定] カラフル1 [横画面設定] カラフル2	390
8 8 6 3 2 Aモード	A	[縦画面設定、横画面設定] きせかえツールに従う	390
8 8 6 3 3 Bモード	A	[縦画面設定] ランドスケープ1 [横画面設定] ランドスケープ2	390
8 8 6 4 番号別発信者設定			
8 8 6 4 1 着信設定			
8 8 6 4 1 1 Aナンバー	A	[電話着信音] 電話：メロディ/着信音1 [テレビ電話着信音] テレビ電話：メロディ/ハープ [メール着信音] メール：メロディ/着信音2 鳴動時間（秒）：10	390

メニュー	親子 モード中	お買い上げ時	参照
8 8 6 4 1 2 Bナンバー	A	[電話着信音] 電話：メロディ/着信音3 [テレビ電話着信音] テレビ電話：メロディ/Jam Ring [メール着信音] メール：メロディ/You've got mail 鳴動時間(秒)：10	390
8 8 6 4 2 発信番号表示設定	A	Aナンバー識別表示：OFF Bナンバー識別表示：ON 識別記号：◇	390
8 8 6 5 2in1機能OFF	A	—	390
8 8 6 6 着信回避設定			
8 8 6 6 1 着信回避設定変更	A	—	390
8 8 6 6 2 着信回避設定確認	A	—	390
8 8 6 6 3 モード切替連動設定	A	—	390
8 8 6 6 4 着信回避設定(海外)	A	—	390
8 8 7 メロディコール設定	A	—	93
8 8 8 その他のNWサービス			
8 8 8 1 追加サービス			
8 8 8 1 1 USSD登録	A	—	391
8 8 8 1 2 応答メッセージ登録	A	—	391
8 8 8 2 遠隔操作設定			
8 8 8 2 1 遠隔操作開始	A	—	385
8 8 8 2 2 遠隔操作停止	A	—	385
8 8 8 2 3 遠隔操作設定確認	A	—	385
8 8 8 3 迷惑電話ストップ			
8 8 8 3 1 迷惑電話着信拒否登録	A	—	384
8 8 8 3 2 電話番号指定拒否登録	A	—	384
8 8 8 3 3 迷惑電話全登録削除	A	—	384
8 8 8 3 4 迷惑電話1登録削除	A	—	384
8 8 8 3 5 拒否登録件数確認	A	—	384

メニュー	親子 モード中	お買い上げ時	参照
8 8 8 4 英語ガイドンス			
8 8 8 4 1 ガイドンス設定	A	—	384
8 8 8 4 2 ガイドンス設定確認	A	—	384
8 8 8 5 デュアルネットワーク			
8 8 8 5 1 デュアルネットワーク切替	A	—	384
8 8 8 5 2 デュアルネットワーク状態確認	A	—	384
8 8 8 6 ドコモへのお問い合わせ			
8 8 8 6 1 ドコモ故障問合せ	A	—	385
8 8 8 6 2 ドコモ総合案内・受付	A	—	385
8 8 8 6 3 海外紛失・盗難等	A	—	385
8 8 8 6 4 海外故障	A	—	385
8 8 8 7 マルチナンバー			
8 8 8 7 1 通常発信番号設定	A	—	386
8 8 8 7 2 通常発信番号設定確認	A	—	386
8 8 8 7 3 電話番号設定	A	基本契約番号 名称：基本契約番号 電話番号：ご契約電話番号 付加番号1 名称：付加番号1 付加番号2 名称：付加番号2 付加番号1、2 電話番号：未登録 マルチナンバー発信：無効	386
8 8 8 7 4 着信設定	A	[付加番号1、付加番号2] 個別設定：OFF	386
8 8 8 8 通話中着信設定			
8 8 8 8 1 通話中着信設定開始	A	—	385
8 8 8 8 2 通話中着信設定停止	A	—	385
8 8 8 8 3 通話中着信設定確認	A	—	385
8 8 8 9 通話中の着信動作選択	A	通常着信	385
8 8 9 海外ネットワークサーチ			
8 8 9 1 3G/GSM切替	A	自動	400

メニュー	親子 モード中	お買い上げ時	参照
8 8 9 2 ネットワークサーチ設定	A	オート	399
8 8 9 3 優先ネットワーク設定	A	—	399
8 8 9 4 オペレーター名表示設定	A	表示あり	400
8 8 0 海外設定			
8 8 0 1 iモード・メール設定	A	—	401
8 8 0 2 メール選択受信設定	A	OFF	401
8 8 0 3 ローミング時着信規制			
8 8 0 3 1 ローミング時着信規制開始	A	—	401
8 8 0 3 2 ローミング時着信規制停止	A	—	401
8 8 0 3 3 ローミング時着信規制確認	A	—	401
8 8 0 4 ローミング着信通知設定			
8 8 0 4 1 ローミング着信通知開始	A	—	401
8 8 0 4 2 ローミング着信通知停止	A	—	401
8 8 0 4 3 ローミング着信通知設定確認	A	—	401
8 8 0 4 4 ローミング着信通知設定(海外)	A	—	401
8 8 0 5 国際ダイヤルアシスト設定			
8 8 0 5 1 自動変換機能設定	A	国番号変換: ON (国番号: 81、国名: 日本) 国際プレフィックス変換: ON (名称: World Call、国際アクセス番号: 009130010)	69
8 8 0 5 2 国番号設定	A	—	69
8 8 0 5 3 国際プレフィックス設定	A	—	69
8 8 0 6 ローミングガイドランス設定			
8 8 0 6 1 ローミングガイドランス開始	A	—	400
8 8 0 6 2 ローミングガイドランス停止	A	—	400

メニュー	親子 モード中	お買い上げ時	参照
8 8 0 6 3 ローミングガイドランス設定確認	A	—	400
8 8 0 7 在圏状態表示	A	—	400
8 8 * 海外用サービス			
8 8 * 1 留守番電話(海外)			
8 8 * 1 1 留守番サービス開始	A	—	401
8 8 * 1 2 留守番サービス停止	A	—	401
8 8 * 1 3 留守番メッセージ再生	A	—	401
8 8 * 1 4 留守番サービス設定	A	—	401
8 8 * 1 5 留守番呼出時間設定	A	—	401
8 8 * 2 転送でんわ(海外)			
8 8 * 2 1 転送サービス開始	A	—	401
8 8 * 2 2 転送サービス停止	A	—	401
8 8 * 2 3 転送サービス設定	A	—	401
8 8 * 3 遠隔操作設定(海外)	A	—	402
8 8 * 4 番号通知お願い(海外)	A	—	402
8 8 * 5 ローミングガイドランス(海外)	A	—	402

■MUSIC

メニュー	親子 モード中	お買い上げ時	参照
9 1 ミュージックプレーヤー	A	—	236
9 2 Music&Videoチャンネル	A	—	228 229

■おサイフケータイ

メニュー	親子 モード中	お買い上げ時	参照
* 1 ICカード一覧	A	—	275

メニュー	親子 モード中	お買い上げ時	参照
*[2]DCMX	A	—	275
*[3]トルカ	A	—	278
*[4]ICカードロック設定			
*[4][1]ICカードロック	B	OFF	276
*[4][2]ICカードロック時動作設定	A	ICカード機能停止	276
*[4][3]ICカードオートロック設定	A	オートロック：OFF	276
*[4][4]ICカードロック解除予約	B	—	276
*[4][5]電源OFF時ICロック設定	B	直前のロック状態を継続	276
*[5]トルカ設定			
*[5][1]トルカ取得確認設定	A	イルミネーション設定：ON イルミネーションカラー：カラー3 トルカ取得音量：レベル4	280
*[5][2]ICカードからトルカ取得	A	トルカ取得設定、重複チェック設定、 自動表示設定：ON 自動振り分け設定：OFF	280
*[5][3]自動読取機能設定	A	ON	281
*[5][4]トルカ振り分け設定	A	—	281
*[5][5]ワンセグからトルカ取得	A	ON	226
*[6]ICオーナー確認	A	—	275
*[7]ICオーナー変更	D	—	275
*[8]iモードで探す	A	—	274

■プロフィール

メニュー	親子 モード中	お買い上げ時	参照
[0]プロフィール情報	A	—	62 349

■i コンシェル

メニュー	親子 モード中	お買い上げ時	参照
[#]i コンシェル	A	—	194

- ※1 USBケーブル接続中は、各種設定リセットを行ってもお買い上げ時の設定には戻りません。
- ※2 ネットワークサービスについては『ご利用ガイドブック（ネットワークサービス編）』をご覧ください。
- ※3 各種設定リセットを行うと、自動時刻・時差補正（タイムゾーン、サマータイム含む）とオフセット時間がお買い上げ時の設定に戻ります。
- ※4 各種設定リセットを行うと、自動更新設定がお買い上げ時の設定に戻ります。

i モード設定の一覧

メニュー	親子 モード中	お買い上げ時	
i モードブラウザ設定	画像表示設定	A 表示する	
	サウンド設定	A ON	
	動画自動再生設定	A 自動再生する	
	ページ内動画取得設定	A 毎回確認	
	Script動作設定	A 有効	
	端末情報利用設定	A 利用する	
	文字サイズ設定	A 中(標準)	
	Cookie設定	A 有効	
	Cookie削除	A —	
	Referer設定	A 有効	
	タブ自動起動設定	A 自動起動する	
	ポインター表示設定	A 表示しない	
	フルブラウザ設定	画像表示設定	A 表示する
		サウンド設定	A ON
表示モード設定		A PCLレイアウトモード	
ページ内動画取得設定		A 毎回確認	
Script動作設定		A 有効	
端末情報利用設定		A 利用する	
文字サイズ設定		A 中(標準)	
Cookie設定		A 有効	
Cookie削除		A —	
Referer設定		A 有効	
タブ自動起動設定		A 自動起動する	
ポインター表示設定		A 表示する	
フルブラウザホーム設定		A http://www.google.co.jp	
フルブラウザ利用設定		A 利用しない	
フルブラウザ確認表示	A 毎回表示		
画面倍率指定	A 100%		

メニュー	親子 モード中	お買い上げ時
ショートカット	A	①ズームアウト、②上ページスクロール、③ズームイン、④左ページスクロール、⑤PagePilot、⑥右ページスクロール、⑦新タブで開く、⑧下ページスクロール、⑨Bookmark一覧、⑩ページ内検索、⑪左タブに切替、⑫右タブに切替
自動通信サイズ設定	A	毎回確認
共通設定		
証明書設定*	A	すべて有効
各社発行証明書	A	—
セキュアユーザ証明書操作	A	—
通信サービス設定		
センター接続先設定	A	接続先：ドコモ
暗証番号入力省略設定	A	省略する
接続先設定	D	i モード
i モードボタン設定	A	i Menu・検索接続
スクロール設定	A	1行
PagePilot表示設定	A	移動中に表示する
ポインター移動距離設定	A	普通
ポインター加速度設定	A	普通
Bookmark表示設定	A	サムネイル
照時点灯時間設定	A	常時点灯
ガイド表示設定	A	ガイド表示あり
i モード設定確認	A	—
i モード設定リセット	B	—

※ 各種設定リセットを行うと、FOMAカードに保存されている証明書もすべて有効になります。

きせかえツールの「Simple Menu」を設定した場合

1 電話	1 電話帳検索	5 i アプリ	1 ソフト一覧	
	2 電話帳登録		2 待受画面選択	
	3 リダイヤル		3 i アプリ設定	
	4 着信履歴		6 データBOX	1 マイピクチャ
	5 伝言メモ設定		2 ミュージック	2 i モーション/ムービー
	6 伝言メモ一覧		3 i モーション/ムービー	4 メロディ
	7 プロフィール情報		4 メロディ	5 マイドキュメント
2 メール	1 受信メール	7 設定/ アクセサリ	6 キャラ電	
	2 送信メール		7 ワンセグ	
	3 未送信メール		1 音/バイブ	
	4 新規メール		2 ディスプレイ	
	5 i モード問い合わせ		3 目覚まし	
3 ワンセグ/ カメラ	1 ワンセグ視聴	0 プロフィール情報	4 電卓	
	2 カメラ		5 赤外線受信	
	3 マイピクチャ		6 情報表示/リセット	
	4 待受画面選択		7 留守番電話	
4 i モード	1 i Menu 検索	0 プロフィール情報		
	2 Bookmark			
	3 ラストURL			
	4 画面メモ			
	5 i チャンネル			

メロディー一覧

◆ 着信音用メロディ

- 赤文字のメロディは3Dサウンドに対応しています。

メロディー一覧 ([] 内は作曲者名)	
着信音 1~5	黒電話
でか着信音	シャボン玉 [中山 晋平 (作詞: 野口 雨情)]
我は海の子 [文部省唱歌]	悲愴よりアダージョ [Ludwig van Beethoven]
水族館 [Charles Camille Saint Saens]	ラデツキー行進曲 [Johann Strauss]
ツィゴイネルワイゼン [Pablo de Sarasate]	Jam Ring
Sea	SHORT SOUND 1~5
着信中!	You've got mail
It's time to get up	ハーブ
目覚まし時計	もうすぐ予定の時間です
時間になりました	無音

◆ メール添付用メロディ

メロディー一覧 ([] 内は作曲者名)	
誕生日	祝婚歌 [Wilhelm Richard Wagner]
さくら [日本民謡]	お祭り
ジングルベル [James Pierpont]	蛍の光 [スコットランド民謡]
Are you sleeping? [フランス民謡]	メリーゴーランド
忙しい	悲哀
トッカータとフーガ [Johann Sebastian Bach]	ハーモニカ
ヤッター	チャイム
タフワフワイ [ハワイ民謡]	

ダイヤルキーの文字割り当て一覧（かな入力方式）

キー	ひらがな／漢字モード (全角)	カナモード (全角または半角)	英字モード (全角または半角)	数字モード (全角または半角)※1
1	あ い う え お	ア イ ウ エ オ 1	. / @ - : ~※2 _ 1	1
2	か き く け こ	カ キ ク ケ コ 2	a b c 2	2
3	さ し す せ そ	サ シ ス セ ソ 3	d e f 3	3
4	た ち つ て と	タ チ ツ テ ト 4	g h i 4	4
5	な に ぬ ね の	ナ ニ ヌ ネ ノ 5	j k l 5	5
6	は ひ ふ へ ほ	ハ ヒ フ ヘ ホ 6	m n o 6	6
7	ま み む め も	マ ミ ム メ モ 7	p q r s 7	7
8	や ゆ よ	ヤ ユ ヨ 8	t u v 8	8
9	ら り る れ ろ	ラ リ ル レ ロ 9	w x y z 9	9
0	わ を ん ー	ワ ※3 ラ ン ー 0	0	0 + ※4
✕	大文字と小文字の切り替え 濁点、半濁点の付加 改行	大文字と小文字の切り替え 濁点、半濁点の付加 改行	大文字と小文字の切り替え 改行	* P ※4
##	、 。 ? ! ・ ■	、 。 ? ! ・ ■	、 。 ? ! ' - & () ¥ ■	# T ※4
☐			※半角の場合のみ入力できます（iモードメールおよびSMSの本文入力画面を除く）。 @docomo.ne.jp .com .or.jp .go.jp .ne.jp .co.jp .ac.jp http://www. www. .html .htm	

■：半角空白 ■：ダイヤルキーを押し続けても大文字と小文字が切り替わります。

※1 「*」 「#」 「P」 「T」 「+」 は、これらの文字が有効な入力欄のみ入力できます。

※2 半角の場合は「」が入力されます。

※3 全角の場合のみ大文字と小文字が切り替わります。

※4 該当するキーを1秒以上押すと入力できます。

絵文字一覧

ひらがな／漢字モードで読みを入力して変換できます。

絵文字	読み
♥	はーと、あい、こころ、すき、らぶ
💖	はーと、あい、こころ、ときどき、すき、らぶ、ゆれるはーと
💓	はーと、しつれん、ふられた、わかれた、しょっく
💕	はーと、あい、こころ、すき、らぶ、はーとたち
💞	かお、えがお、わらう、わらい、わーい、うれしい、にこにこ
☺	かお、おこる、いかり、ぶん、ちっ
☻	かお、かなしい、こまった、ごめん、がく
☼	かお、かなしい、こまった、さいあく、もうやだ
☽	かお、だめ、ぶら
☹	どうぶつ、いぬ
☺	どうぶつ、ねこ
☀	てんき、はれ、たいよう
☁	てんき、くもり、くも
☂	てんき、あめ、かさ
☃	てんき、ゆき、ゆきだるま
⚡	てんき、かみなり、いかずち、いかづち、でんき
🌀	てんき、うすまき、たいふう、あらし、ぐるぐる、くるくる、めまい
☂	てんき、きり、あめ
☔	てんき、こさめ、あめ、かさ
🎵	おんぶ、おんがく、うた、るん
🎶	おんぶ、おんがく、うた、さんれんぶ、るん、むーど
👨	おんせん、ぶる、おふる、いいきぶん
💍	はな、かわいい

絵文字	読み
💋	きす、きっす、くちびる、くち、ちゅ、ちゅう、ちゅー、きすまーく
💎	きらきら、びかびか
💡	でんきゅう、びか、あいであ、あいであ、ひらめき
✨	いかり、おこる、おこり、きれる、むかつく、むか
🎮	がんばる、がんばれ、ばんち、ぐー、ぐう
🎯	ぼくだん、ぼくはつ
🎮	おやすみ、すいみん、ねる、ねむい、ぐー、ずー、ぐう、ずう
!	びっくり、あつ、えくすくらめーしょん、えくすくらめいしょん
!?	びっくり、ほんと、えっ、えー、えくすくらめーしょん、えくすくらめいしょん
!!	びっくり、ちょー、えくすくらめーしょん、えくすくらめいしょん
🎮	しょっく、ぐらぐら、どん
🎮	あせ、あせる、ひやあせ
🎮	あせ、あせる、ひやあせ、なみだ、だらー、たらー
🎮	いそぐ、いそげ、だっしゅ、ためいき、ふう、ふう、ふー、はしる
🎮	のぼす、ちょうおん、ちょーおん
🎮	のぼす、くるり、ちょうおん、ちょーおん
🎮	おっけー、おーけー、おーけい、おうけい、けってい
🎮	やじるし、みぎうえ、あがる、あげる、あっぶ、みぎなめうえ
🎮	やじるし、みぎした、さがる、さげる、だうん、みぎなめした
🎮	やじるし、ひだりうえ、あがる、あげる、あっぶ、ひだりなめうえ

絵文字	読み
✓	やじるし、ひだりした、さがる、さげる、だうん、ひだりななめした
↗	やじるし、ぐっど、あがる、あげる、ぐっと
↘	やじるし、ばっど、さがる、さげる、ばっと
GO	かお、め、からだ
👁	かお、みみ、からだ
👉	ぐー、くう、じゃんけん、て、こぼし、ばんち、からだ
👊	ちょき、じゃんけん、て、びーす
👋	ばー、ばあ、じゃんけん、て、ばい、さんせい
👉	あし、あしあと、あるく、とほ、からだ、きつく、けり、ける
♥	とらんぷ、はーと、あい、こころ
♠	とらんぷ、すべーど
♦	とらんぷ、だいや
♣	とらんぷ、くらぶ
🚗	のりもの、こうつう、でんしゃ、れっしゃ、えき
M	のりもの、こうつう、ちかてつ、えむ
🚗	のりもの、こうつう、しんかんせん、のぞみ、ひかり、こだま
🚗	のりもの、こうつう、じどうしゃ、くるま、たくしー、どらいぶ、せだん
🚗	のりもの、こうつう、じどうしゃ、くるま、たくしー、どらいぶ、あーるぶい
🚗	のりもの、こうつう、ばす
🚗	のりもの、こうつう、ぶね、ぶえりー、こうかい
🚗	のりもの、こうつう、ひこうき、じえっと、じえっとき、ふらいと、くうこう
🚗	のりもの、よっと、ぶね、りぞーと
🚗	つりー、くりすます、き
🚗	いえ、うち、おうち、じたく

絵文字	読み
👁	びる、かいしゃ、しょくば、がっこう
👁	ゆうびん、ゆうびんきょく、ぼすと
👁	びょういん、びょうき、けが
👁	ぎんこう、ばんく
👁	えーていーえむ、えいていえむ、ぎんこう
👁	ほてる
👁	こんびに、こんびにえんす、こんびにえんすすとあ
👁	がそりんすたんど、がそりん、がすすた、すたんど
👁	ちゅうしゃじょう、ちゅうしゃ、ばーきんぐ
👁	しんごう、しんごうき
👁	といれ、かつぶる、でーと、けっこん
👁	しょくじ、ごはん、れすとらん、ふあみれす
👁	こーひー、どりんく、のみもの、かつぶ、こつぶ、きつさてん、さてん、おちゃ
👁	かくてる、おさけ、さけ、ばー
👁	びーる、おさけ、さけ、いざかや、のみかい、こんば、かんばい
👁	はんばーがー、ばーがー、けいしょく、ふあーすとふーど
👁	はいひーる、ひーる、くつ、あし
👁	はさみ、かっど、びょういん、びょうしつ、さんばつ、とこや
👁	まいく、からおけ、うた、うたう
👁	えいが、えいがかん、しねま、かめら、さつえい、びでお
👁	うま、けいば、もくば、めりーごーらんど、ゆうえんち
👁	おんがく、おと、きく、へっどほん、へっどふおん
👁	え、あーと、げいじゅつ、びじゅつ、ばれっと
👁	えんげき、ひと、しんし、ぼうし
👁	いべんと、はた
👁	ちけっと、きつぶ
👁	すぽーつ、うんどう、しゃつ、たんくとつぶ

絵文字	読み
Ⓜ	すぽ一つ、うんどう、やきゅう、そふと、ぼーる、そふとぼーる
✓	すぽ一つ、うんどう、ごるふ
🔍	すぽ一つ、うんどう、てにす、たつきゅう、らけっと
⚽	すぽ一つ、うんどう、さっかー、ぼーる
👉	すぽ一つ、うんどう、すき一、すの一ぼーど、ぼーど、すけーと、すのぼ、すべる
👏	すぽ一つ、うんどう、ばすけっと、ばすけ、ばすけっとぼーる
🏠	すぽ一つ、うんどう、ごーる、はた、れーす、えふわん、もーたーすぽ一つ
📺	ぼけべる、ぼけっとべる、ペーじゃー
🏠	たぼこ、しがー、しがれっと、きつえん、いっぶく
🏠	たぼこ、しがー、しがれっと、きんえん
📷	かめら、しゃしん、さつえい、げきしゃ
🛍	かばん、ぼっく、てさげ、りょうこ
📖	ほん、のーと、しょしんしゃ
🎀	りぼん、ちょうねくたい、ねくたい、あめ
🎁	ぶれぜんと、たんじょうび、おくりもの
🏠	ろうそく、きゃんどる、たんじょうび、ぼーすでい、ぼーすでー
📷	でんわ、くろでん、てれふおん、てれほん、てる、てれ
📱	けいたいでんわ、けいたい、けーたい、でんわ、びっち、ふおーん、ふおん
✉	めーる、てがみ
📄	めも、しよるい、れぼーと、しゅくだい、しけん
📺	てれび、がめん、ぼんぐみ
🏠	げーむ、こんとろーら
📍	しーでいー、あるぼむ、しんぐる、でいすく
🏠	くつ、しゅーす、すにーかー、あし
🐾	めがね

絵文字	読み
🍷	くるまいす
🍷	せいざ、おひつじざ、おひつじ
🍷	せいざ、おうしざ、おうし
🍷	せいざ、ふたござ、ふたご、すなどけい
🍷	せいざ、かにざ、かに
🍷	せいざ、ししざ、しし
🍷	せいざ、おとめざ、おとめ
🍷	せいざ、てんびんざ、てんびん、おもち、もち
🍷	せいざ、さそりざ、さそり
🍷	せいざ、いてざ、いて、あがる、あっぷ
🍷	せいざ、やぎざ、やぎ
🍷	せいざ、みずがめざ、みずがめ、なみ
🍷	せいざ、うおざ、うお、さかな
●	つき、しんげつ、まる
🌑	つき
🌑	つき、ほんげつ
🌑	つき、みかづき
○	つき、まんげつ、まる
📷	でんわ、けいたいでんわ、けいたい、けーたい、ふおーん、ふおん、びっち、ちゃくしん
📷	めーる、てがみ、じゅしん
📷	ふあつくす、ふあくす、じゅしん
📷	あいもーど、あい、どこも
📷	あいもーど、あい、どこも
📷	どこもていきょう、でい、でー、でいー
📷	どこもぼいんと、ぼいんと、でい、でー、でいー
📷	えん、かね、きんがく、ねだん、りょうきん
📷	ただ、むりょう、じゅう、ひま、ふりー

絵文字	読み
㊦	あいでい、あいで一、あいで一
🔑	かぎ、きー、ひみつ、ぱすわーど、ろっく
📄	かいぎよう、まがる、つづく、つづき
📄	さくじょ、しーえる、くりあ、くーる
🍷	さがす、しらべる、むしめがね、さーち
🏠	にゅー、にゅー、あたらしい、しん
👤	はた、もくひょう、ごるふ、いちじょうほう、いち
🗨️	だいやる、だいはる、ふりーだいやる、ふりーだいはる
👤	しゃーぷ
④	もばきゅー、もばきゅー、しつもん、きゅー、きゅー
①	いち、すうじ、ばんごう
②	に、すうじ、ばんごう
③	さん、すうじ、ばんごう
④	よん、し、すうじ、ばんごう
⑤	ご、すうじ、ばんごう
⑥	ろく、すうじ、ばんごう
⑦	しち、なな、すうじ、ばんごう
⑧	はち、すうじ、ばんごう
⑨	きゅー、く、きゅー、すうじ、ばんごう
⑩	ぜろ、れい、すうじ、ばんごう
👉	かちんこ、さつえい、すたーと、はこ
👤	ふくろ、つぼ
👤	ぺんさき、ぺん
👤	はんこ、ひと、ひとかげ
👤	いす、ざせき、すわる
👤	よる、よなか、しんや、れいと
👤	すぐ、もうすぐ、すーん

絵文字	読み
👤	おん
👤	おわり、えんど
👤	じかん、じこく、たいむ、とけい
👤	じてんしゃ、ちゃり、ちゃりんこ、のりもの
👤	れんち、すばな、こうぐ、どうぐ
👤	ぼそこん、ぴーしー、こんびゅーた、こんびゅーたー
👤	えんぴつ、ぶんぼうぐ
👤	くりっぷ、ぶんぼうぐ、てんぷ
👤	やじるし、さゆう
👤	やじるし、じょうげ
👤	やじるし、りさいくる、かいてん、まわる
👤	えぬじー、だめ
👤	ひみつ、まるひ
👤	きんし、げんきん、だめ
👤	くうしつ、くうせき、くうしゃ、あき、あく、から
👤	ごうかく
👤	まんしつ、まんせき、まんしゃ、いっぱい、まんたん、ふる
👤	けいこく、きけん、びつくり
👤	こびーらいと、しー、まるしー
TM	とれーどまーく、ていーえむ
®	れじすたーどとれーどまーく、とれーどまーく、あーる、まるあーる
👤	あいあぶり、あるふあ、あぶり
👤	あいあぶり、あるふあ、あぶり
👤	どるぶくろ、どる、かね、おかね
👤	うでどけい、とけい、うおっち
👤	すなどけい、とけい
👤	おにぎり、おむすび、ごはん、おべんとう、べんとう

絵文字	読み
	けーき、しょーとけーき、でざーと、おかし、かし
	ぱん、ぶれっど
	どんぶり、らーめん、めん、うどん、そば
	ゆのみ、おゆのみ、おちゃ、ちゃ
	とっくり、おちょこ、おさけ、さけ、にほんしゅ
	わいんぐらす、わいん、おさけ、さけ
	ばなな、くだもの
	りんご、あっぶる、くだもの
	さくらんぼ、ちえりー、くだもの
	くろーばー、よつば、はっば
	ちゅーりっぷ、はな
	わかば、ふたば、はっば
	もみじ、こうよう、はっば
	さくら、はな
	かたつむり、まいまい、でんでんむし、どうぶつ、むし
	ひよこ、とり、どうぶつ
	ぺんぎん、とり、どうぶつ
	さかな、おさかな、どうぶつ
	うま、どうぶつ
	ぶた、どうぶつ、ぶー
	しゃつ、ていーしゃつ、ふく、ようぶく、ていしゃつ
	すぽん、ぱんつ、じーぱん、じーんず、ふく、ようぶく
	けしょう、くちべに、るーじゅ、りっぷ
	ゆびわ、あくせさりー、りんぐ
	おうかん、かんむり、おうさま
	べる、ちゃべる、かね
	どあ、とびら、と

絵文字	読み
	がっこう、だいがく
	なみ、うみ、つなみ、おおなみ
	ふじさん、やま
	すぽーつ、うんどう、すのぼーど、ぼーど、すのぼ、すべる
	すぽーつ、うんどう、はしる、にげる
	かお、こまる、うーむ、うーん、うむ、むすっ、かんがえる
	かお、ほっ
	かお、ひやあせ、たらー、だらー、あせ、あせる
	かお、ひやあせ、たらー、だらー、あせ、あせる
	かお、おこる、ぶー、ぶー
	かお、ほけー、しらー、しらけ
	かお、はーと、らぶ、すき、わーい、うれしい
	かお、あっかんべー、べー、いたすら
	かお、ういんく、ういんく、ぼちっ、ぼち
	かお、うれしい、わーい、きゃっ、きゃ
	かお、がまん
	かお、どうぶつ、ねこ
	かお、かなしい、なく、えーん、わーん、なきがお
	かお、なみだ、かなしい、ぼろり、なく、なきがお
	かお、おいしい、うまい、まんぞく
	かお、えがお、わらう、うっしっし、うしし、ししし
	かお、さけぶ、さけび、げっそり、ひゃー、むんく
	て、おっけー、おーけー、おーけい、おうけい、ぐっど、ゆび、おやゆび、ぐっと
	てがみ、めーる、らぶれたー、こいびみ
	がまぐち、さいふ、おかね、かね

特殊記号一覧

ひらがな／漢字モードで読みを入力して変換できます。

読み	入力文字	読み	入力文字	読み	入力文字	読み	入力文字
あーる	R r ㇰ	えっち	H h	かぶしきがいしゃ	(株) KK	くさい	ㇰㇰ
あい	I i	えぬ	N n	から	～	くざい	ㇰㇰ
あすたりすく	*	えふ	F f	かろりー	ㇰ	くしー	ㇰㇰ
あすてりすく	*	えむ	M m	がんま	Γ γ	くらむ	ㇰ
あっとまーく	@	える	L l	がんまー	Γ γ	くろぼし	★
あるふぁ	A α	えん	¥	きー	X x	くろまる	●
あるふぁー	A α	おう	O o	きごう	<>@/ //	けい	K k
あんだーばー	_	おー	O o		±々×≠÷	けー	K k
あんど	&	おーむ	Ω ω		≤≥∴∶§\	ご	⑤ V
あんぱさんど	&	おす	♂		∞∧∈∨∩	ごうどう	≡
いー	E e	おなじ	々 //		∋∋⊂⊃⊄	ごめ	※
いーた	H η	おみくろん	O o		∠∟⊥∩∪	ごめじるし	※
いおた	I i	おめが	Ω ω		∪∩∅∆∇	ころん	:
いこーる	=	おんぐすとろーむ	Å		Σ≡≠≠≠≠≠	さん	③ III
いち	① I	おんぶ	♪		” ” » ∟ √	さんかく	△▲▽▼
いぶしろん	E ε	かい	X x		∞∞∴∶∫∫	し	④ IV
うぶしろん	Y u	かける	×	Å%†‡¶	しー	C c	
えい	A a				じー	G g	
えいち	H h	かつこ	「」 [] [] " " " () □ □ ◇ ◇	きゅー	Q q	しーしー	cc
えー	A a			きゅう	⑨ IX	しーた	θ θ
えす	S s	かっぱ	K k	きろ	キロ	じーた	Z z
えっくす	X x	かぶ	(株)	きろぐらむ	kg	じえい	J j
				きろめーとる	km		
				く	⑨ IX		

読み	入力文字
じゃー	J j
しかく	□■◆◇
しぐま	Σσ
しち	⑦VII
しめ	♯
しゃーぶ	#
しゃせん	∧
じゅう	⑩X
じゅういち	⑪
じゅうきゅう	⑲
じゅうく	⑲
じゅうご	⑮
じゅうさん	⑬
じゅうし	⑭
じゅうしち	⑰
じゅうなな	⑰
じゅうに	⑫
じゅうはち	⑱
じゅうよん	⑭
じゅうろく	⑯
しょうなり	<
しょうわ	剛
しろぼし	☆
しろまる	○
すけい	☆★○●◎ ◇◆□■△ ▲▼▼

読み	入力文字
すらっしゅ	∧
ぜーた	Z z
せくしょん	§
せっし	℃
ぜっと	Z z
せみころん	;
せんち	cm 釐
せんちめーとる	cm
せんと	¢ 分
だい	(代)
たいしょう	丈 証
だいなり	>
だいひょう	(代)
たう	T t
だが一	†
だくてん	°
たす	+
だぶりゅ	Ww
だぶりゅー	Ww
だぶるだが一	‡
たんい	° ' " °C ¥ \$ ¢ £ %
ていー	T t
でいー	D d
てー	T t
でー	D d
でるた	Δ δ

読み	入力文字
てん	∞ …… ∞ ∞ ∞ ∞ ∞ ∞ ∞ ∞ ∞ ∞ ∞ ∞
てんてん	∞ ∞ ∞ ∞
でんわ	TEL
ど	℃ °
どう	々 // 全
どしー	℃
どる	\$ ドル
とん	トン
ないし	～
なぜならば	∴
なな	⑦ VII
なみ	～
なんばー	№
に	② II
にじゅう	⑳
にじゅうまる	◎
にゅー	N v
のま	々
ばーせんと	% 分
ばーみる	%
ばい	Π π
はいふん	—
はち	⑧ VIII
ぼつ	×

読み	入力文字
はてな	?
はんだくてん	°
びー	B b
びー	P p Π π
ひく	—
ひしがた	◇ ◆
びっくり	!
びょう	〃
ふあい	Φ φ
ふい	V v
ふいー	Φ φ
ぶさい	Ψ ψ
ぶしー	Ψ ψ
ふとうごう	<> ≤ ≥ ≠ ≪ ≫
ぶらす	+
ぶらすまいなす	±
ふらっと	b
ふん	′
へいせい	平成
へいほうめーとる	m
べーじ	分
べーた	B β
べーたー	B β
へくたーる	分
ほし	☆ ★ ※
ぼんど	£

読み	入力文字	
まいなす	-	
まる	○ ● ◎ 。	
	. ① ② ③	
	④ ⑤ ⑥ ⑦	
	⑧ ⑨ ⑩ ⑪	
	⑫ ⑬ ⑭ ⑮	
	⑯ ⑰ ⑱ ⑲	
	⑳ 上 中 下	
	左 右	
	みゆー	Mμ

読み	入力文字
みり	mm ミリ
みりぐらむ	mg
みりばー	ミリ
みりめーとる	mm
むげん	∞
むげんだい	∞
めいじ	明治
めーとる	メートル
めす	♀

読み	入力文字
やじるし	→←↑↓ ⇒⇔
ゆう	(有)
ゆー	U u
ゆうげんがいしゃ	(有)
ゆうびん	〒
ゆうびんばんごう	〒
ゆえに	∴
ゆぶしろん	Y u

読み	入力文字
よん	④ IV
らむだ	∧ λ
りっとる	ℝ
ろー	P ρ
ろく	⑥ VI
わい	Y y
わっと	ℝ
わる	÷

※ 実際の表示と異なるものがあります。

※ 入力文字には全角のみ、半角のみ、全角と半角の両方が存在するものがあります。

顔文字一覧

ひらがな／漢字モードで読みを入力して変換できます。■は、「かお」または「かおもじ」と入力しても変換できます。

・挨拶・返事 (19件)

顔文字	読み
(^_^)/	あいさつ、ばい
(^_^)/	あいさつ、ばいばい
(^_^)/	あいさつ、ばいばい
v (^_^) byebye!!	あいさつ、ばいばい
(^^)/	あいさつ、おーい、じゃあ、どーも、よろしく
(^^)/	あいさつ、おーい、じゃあ、どーも、よろしく
(^^)/	あいさつ、ばいばい
(^^)/	あいさつ、おーい
(//^-^-//) J*	あいさつ、にこっ
~(**)	あいさつ、やあ
(*^^)/	あいさつ、ちわっ
v ('w`='w`)/	あいさつ、おはよう
(o^o)b	へんじ、ぐっ、ぐー
(≧≦)b	へんじ、ぐっ、ぐー
(.v.v)n	へんじ、はい
('^^)ok	へんじ、おっけー
(`_`)ゞ了解!	へんじ、りょうかい
(o^o)/	あいさつ、やあ
(='w`)/	あいさつ、やあ

・笑う・うれしい (34件)

顔文字	読み
(^^)	わらう、にこっ
(^^)v	うれしい、にこっ
(^o^)	うれしい、うほほ、にこっ、わーい
o(^o^o)	うれしい、うきうき
(o^o)	うれしい、にこっ
(*^^*)	うれしい、にこっ
(.v.v)	わらう、きたー、にこっ
v (^v^)/	うれしい、わーい
v ('-`)/	うれしい、わーい
(*^v^*)	うれしい、にこっ
(☆v☆)	うれしい、きらーん
(^^)v	うれしい、やったね、びーす、にこっ、ぶい
(=^-^=)	うれしい、にこっ
(`v`)	うれしい、にこっ
(≧v≦)	うれしい
:)	わらう、にこっ、すまいる
V(^o^)	うれしい、びーす
(^o^)/ヲ	わらう、ちゅっ、にこっ

顔文字	読み
((o(^o)o))	うれしい、わくわく
(^^)	わらう、にこっ
v(^o^)	うれしい、いえい、ぶい、びーす
(^^)v	うれしい、やったね、びーす、にこっ、ぶい
(^^)	わらう、にこっ
(^o^)	わらう、わーい
(^o^)/	わらう、おーい、はーい
(^o^)v	わらう、やったね、びーす、にこっ、ぶい
)^o^(わらう、ほっぺがおちる
\(^o^)/	わらう、わーい
:)	わらう、にこっ、すまいる
v (≧≦)/	うれしい、きゃー
d=(^o^)=b	うれしい、ぐー
e=v(*^v)/	うれしい、きゃー
(@^o^@)	うれしい
('舞')	うれしい、むふふ

・照れる・怒る (18件)

顔文字	読み
(^^y	てるる、ぼりぼり
f(^_^)	てるる、てへ
(#^o#)	てるる、にこっ、ぼっ
(*^^*)	てるる、えへっ
(//v//)	てるる、てれ
(*')	てるる、てへっ
(='w`=)	てるる、てへっ
(*`D`*)	てるる、こまる、てれ
:p	てるる、てへっ
('v')	てるる、うぶぶ
\(*`D`)/	おこる、こら、こるあ、こるあ
o^-)=o☆	おこる、ぼんち
(ノ^-)ノ [↑] ↑	おこる、ちゃぶだい
(-#)	おこる、こらっ
:(おこる、ぶまん
ψ('◇')ψ	おこる、こら
(ノ`△`)/	おこる、こらっ
(●`ε`●)	おこる、ぶんぶん、むかつ

・泣く・悲しい (19件)

顔文字	読み
(>_<)	なく、あいた、 いたい、いてー、 ひえー
(T^T)	なく、うるうる
(T_T)	なく、しくしく
(/_)	なく、しくしく
(+_+)	かなしい、びくっ
(x_x)	かなしい、がっくり
(/_.)	なく、ぐすん
(T_D)	なく、ぐすん
〇 _ _	かなしい、がっくり
(´ω´)	かなしい、しょぼん
(;O)	なく、しくしく
(>_<)	なく
(.:.)	なく、しくしく
(T-T)	なく、なき、 うるうる
(TOT)	なく、なき、 うるうる
(/_.)	なく、いたい
:<	なく、かなしい
(;´D<)	なく、なき、ぐすん
°・(ノD)°	なく、えーん

・驚き (28件)

顔文字	読み
(;*)	おどろき、びくっ
(..?)	おどろき、めがてん
(..)	おどろき、めがてん
(^.)	おどろき、うーん

顔文字	読み
(@_@)	おどろき、びくっ
(-:-)	おどろき、ぎくっ
(_☆)	おどろき、きらーん
(□□)!!	おどろき、がーん
(´o´;)	おどろき、ほかーん
Σ(□□)!	おどろき、びっくり、 がーん、ぎく
(□◇;)	おどろき、えっ
ヽ(´□´;)/	おどろき、えっ
(´□´)	おどろき、えっ
(((((´D´;))))	おどろき、がくがく
(=.=)	おどろき、ぎくっ、 てつや
(.:.)	おどろき、めがてん
(´o´)	おどろき、ぎくっ、 ぎよ
(´o´;	おどろき、ぎくっ、 ぎよ
(@_@。	おどろき、びくっ、 ぎよ
(´D´)	おどろき、ほかーん
(´_´)	おどろき、うーん
(´o´;	おどろき、めがてん
(.:.)	おどろき、めがてん
(.:.;	おどろき、めがてん
(o.o)	おどろき、めがてん
(´o´)/	おどろき、おおー、 びっくり
(´o´;;	おどろき、ぎくっ
Σ(´□´;)	おどろき、がーん

・疑問・焦り (21件)

顔文字	読み
(^^;)	あせり、ぎくっ、 あせ
(?_?)	ぎもん、なぜ
(.-.;	あせり、ぎくっ、 あせ
w=(´o´)=w	ぎもん、ばたばた
σ(´^´;)?	ぎもん、えっ
(;_;)ゞ-	ぎもん、じー
O(><);(><)O	あせり、あたふた
(´D´;=;´D´)	あせり、あたふた
^^;	あせり、ぎくっ
(^^;;	あせり、ぎくっ、 あせ
(^_^)	あせり、ぎくっ、 あせ
(^_;	あせり、ぎくっ、 あせ
(;_;	あせり、ぎくっ、 あせ
(;_;	あせり、ぎくっ、 あせ
(?_?)	ぎもん、ぎくっ、 なぜ
ε=┐(._.)┘	あせり、にげる
(´V´;)	あせり、ぎくっ、 あせ、えっ
((O(>_<)O))	あせり、じたばた
(´O´)	あせり、ぎくっ、 あせ

・その他 (61件)

顔文字	読み
(^_^)ノノノ	うたう
(◇)ゞ	りょうかい、 おっけー、らじや
m(_)_m	べこり
(._.)	べこり
<(_)_>	ありがと、おねがい、 ごめん、べこり
≡≡≡Λ(#+)/	いそぐ、にげる
(´^´;)))))))))	こそこそ
p(^.^)q	がんばれ、ふあいと
;)	ういんく
(^.)	ういんく
(´v´)イイ	いい
(^人^)	かんしゃ、 ありがと
!(^^)!	びんぼーん
ヽ(^^)	よしよし、おい
(≧≡≡≡)	ぶっ
(σ´v´)σ	げっつ
(-_-)	にやり
(´v´)つ	どうぞ
(^_^)旦~	どうぞ、おちゃ
(冫´□´)冫	きて、かもん、 おいで
ノ~(´ε´)	くちぶえ
(´_´)y~	たばこ
(´ω´)	しゃきーん
c(´v´)o	せーふ
(.-.)y~	いっぶく
(.-.)y~	いっぶく

顔文字	読み
(~ ~)	うまい、たべる
(~人~)	おねがい
(^ ^)人(^ ^)	かんばい、なかま、 たっち
(i_i)\(^_^)	よしよし
(^▽^)(o)〇	つんつん
~~(m´Д`)m	たすけて
~~(m`∨´)m	いひひ
φ(。_。)XEXE	めもめも、かきかき

顔文字	読み
(´▽´)]むむ	もしもし
(´□´)	あーん
ㄣ(´▽´;)ㄣ	やれやれ
(´^`;))	はあ、ためいき
(;-)=3	ためいき
(-:-)	うーん
(´ー´)	ふいぶん、じまん
(´ー´)	よだれ
(´ー+´)ㄣ	ぶっ

顔文字	読み
(_)	ほへー
(o)	ほへー
(p_)	むしめがね
(-)	じとっ
(-)	じとっ
(-)凸	ちちち
(..)	どれどれ
[壁]_)	ちらっ
(+。+)	いたい

顔文字	読み
(-_)zzz	ねてる、ねる
(_)oO	ねむい
(´_´)	ぶーん
(UoU)	ねむい
(^I^)	くま
U^I^U	いぬ
キイ(-_-)ノ	ほい
ノ(´▽´)ノ	よだれ
>´))))多	さかな

※ 実際の表示と異なるものがあります。

マルチアクセスの組み合わせ

現在実行中の動作ごとに発生・実行する処理の動作可否を次に示します。

- ・ i モード中 (i モード接続) は、i チャンネルおよび i コンシェル (情報の受信を除く)、フルブラウザ、データ放送サイトでの通信を含みます。
- ・ i モードメール受信は、メッセージR/F、i チャンネルおよび i コンシェルの情報の受信を含みます。

○：新たに実行できる △：条件により新たに実行できる ×：新たに実行できない

現在の状態		音声電話中	テレビ電話中	i モード中	データ通信中 (パケット)	データ通信中 (64K)	
発生・ 実行する 処理	音声電話	発信	△※1	×	○	○	×
		着信	△※1、2、3	△※2、3、4	○	○	△※2、3、4
	テレビ電話	発信	×	×	○※8	×	×
		着信	△※2、3、4	△※2、3、4	△※9	△※2、6	△※2、3、11
	i モード	接続	○	×	△※10	×	×
	i モードメール	送信	○	×	○	×	×
		受信	○※5	×	○	×	×
	SMS	送信	○	×	○	○	×
		受信	○※5	○※5	○	○	○※5
	データ通信 (パケット)	発信	○	×	×	×	×
		着信	○	×	×	×	×
	データ通信 (64K)	発信	×	×	×	×	×
着信		△※3、6、7	△※3、6、7	△※6、7	△※6、7	△※6、7	

- ※1 キャッチホンをご利用の場合は、通話中に別の相手に電話をかけたり受けたりできます。
- ※2 留守番電話サービスまたは転送でんわサービスをご利用の場合は各サービスで対応できます。
- ※3 通話中着信設定が開始の場合、通話中の着信動作選択に従います。
- ※4 キャッチホンが開始の場合、現在の通話や通信を切断して応答できます。
- ※5 着信音は鳴りません。
- ※6 不在着信として記録されます。
- ※7 転送でんわサービスを開始にし、呼出時間が「0秒」の場合は、転送でんわサービスで対応できます。
- ※8 i モードが切断されます。
- ※9 パケット通信中着信設定に従います。
- ※10 i コンシェル、データ放送サイトの接続が可能です。
- ※11 キャッチホンが開始の場合、不在着信として記録されます。

マルチタスクの組み合わせ

現在実行中の機能・グループごとに、新規起動メニュー項目の起動可否を次に示します。

・起動可能な機能でも、FOMA端末の状態によって実施できない操作もあります。

○：起動可能 △：一部起動可能 ×：起動不可

メニュー項目	クイック検索	ダイヤル発信	メール	i コンシェル	i モード	i アプリ	電話帳・履歴	データBOX	おサイフ ケータイ	Life Kit	MUSIC	アクセサリ	設定
実行中の機能・グループ													
音声電話中	○	×	○	○	○	○	△	△	△	△	△	△	△
テレビ電話中	○	×	△	△	△	△	△	×	△	△	△	△	△
データ通信中 (バケット)	○	○	△	×	○	○	○	△	○	△	△	△	○
データ通信中 (64K)	○	×	△	△	○	○	△	△	△	△	△	△	△
メール	○	○	△	○	○	○	○	○	○	○	○	○	○
i モード	○	○	△	△	△	△	○	△	△	△	○	○	○
i アプリ	○	○	△	△	△	△	○	△	△	△	○	○	○
電話帳／履歴	○	○	○	○	○	○	△	△	△	△	△	△	○
データBOX	○	○	○	○	○	○	△	△	△	△	△	△	○
LifeKit	△	△	△	△	△	△	△	△	△	△	△	△	△
アクセサリ	○	○	○	○	○	○	○	○	△	△	△	△	○
設定／NWサービス	△	△	△	△	△	△	△	△	△	△	△	△	△
MUSIC	○	○	○	○	○	○	△	△	△	△	△	△	○
おサイフケータイ	○	○	△	△	△	△	○	△	△	△	△	△	○
プロフィール	○	○	○	○	○	○	△	○	○	○	○	○	○
i コンシェル	○	○	○	△	○	○	○	○	○	○	○	○	○

FOMA端末から利用できるサービス

FOMA端末から利用できるサービス	電話番号
番号案内サービス (有料: 案内料+通話料) (電話番号の案内を希望されないお客様については案内していません)	(局番なし) 104
電報の発信 (有料: 電報料)	(局番なし) 115
時報サービス (有料)	(局番なし) 117
天気予報 (有料)	知りたい地域の市外局番+177
警察への緊急通報	(局番なし) 110
消防・救急への緊急通報	(局番なし) 119
海上で事件・事故が起きたときの緊急通報	(局番なし) 118
災害用伝言ダイヤル (有料)	(局番なし) 171
コレクトコール (有料: 案内料+通話料)	(局番なし) 106

✓お知らせ

- コレクトコール (106) をご利用の際には、電話を受けた方に、通話料と1回の通話ごとの取扱手数料90円 (税込94.5円) がかかります (2009年10月現在)。
- 番号案内 (104) をご利用の際には、案内料100円 (税込105円) に加えて通話料がかかります。また、目や上肢などの不自由な方には、無料でご案内をしております。詳細は一般電話から116番 (NTT営業窓口) までお問い合わせください (2009年10月現在)。
- 一般電話の転送電話をご利用のお客様で、転送先を携帯電話に指定した場合、一般電話または携帯電話の設定によって携帯電話が通話中、サービスエリア外および電源を切っているときでも発信者には呼出音が聞こえることがあります。
- 116番 (NTT営業窓口)、ダイヤルQ2、伝言ダイヤル、クレジット通話などのサービスはご利用できませんのでご注意ください。ただし、一般電話または公衆電話からFOMA端末へおかけになる際の自動クレジット通話は利用できます。

- 本FOMA端末は、「緊急通報位置通知」に対応しております。110番、119番、118番などの緊急通報をおかけになった場合、発信場所の情報 (位置情報) が自動的に警察機関などの緊急通報受理機関に通知されます。お客様の発信場所や電波の受信状況により、緊急通報受理機関が正確な位置を確認できないことがあります。位置情報を通知した場合には、待受画面に通報した緊急通報受理機関の名称が表示されます。
なお、「184」を付加してダイヤルするなど、通話ごとに非通知とした場合は、位置情報と電話番号は通知されませんが、緊急通報受理機関が人命の保護などの事由から必要であると判断した場合は、お客様の設定によらず機関側が位置情報と電話番号を取得することがございます。また、「緊急通報位置通知」の導入地域/導入時期については、各緊急通報受理機関の準備状況により異なります。
- FOMA端末から110番、119番、118番通報の際は、警察、消防機関側から確認などの電話をする場合があるため、携帯電話からかけていること、電話番号を伝えてから、明確に現在地を伝えてください。また、通報は途中で通話が切れないように移動せず通話し、通報後はすぐに電源を切らず10分程度は着信のできる状態にしておいてください。
- おかけになった地域により、管轄の消防署、警察署に接続されない場合があります。接続されない場合は、お近くの公衆電話または一般電話からおかけください。

オプション・関連機器のご紹介

FOMA端末にさまざまな別売りのオプション品を組み合わせることで、パーソナルからビジネスまでさらに幅広い用途に対応できます。なお、地域によってお取り扱いしていない商品もあります。詳細は、ドコモショップなどの窓口へお問い合わせください。また、オプション品の詳細については各機器の取扱説明書をご覧ください。

- FOMA ACアダプタ 01/02*1
- FOMA DCアダプタ 01/02
- FOMA 乾電池アダプタ 01
- 車載ハンズフリーキット 01*2
- FOMA 車載ハンズフリー接続ケーブル 01
- 電池パック F10
- 車内ホルダ 01
- 卓上ホルダ F30
- リアカバー F42
- キャリングケース L 01
- FOMA USB接続ケーブル*3
- FOMA 充電機能付USB接続ケーブル 02*3
- FOMA 補助充電アダプタ 01

- Bluetoothヘッドセット F01
 - Bluetoothヘッドセット用ACアダプタ F01
 - ワイヤレスイヤホンセット P01
 - ワイヤレスイヤホンセット 02
 - 平型スイッチ付イヤホンマイク P01^{※4} / P02^{※4}
 - 平型ステレオイヤホンセット P01^{※4}
 - イヤホン変換アダプタ 01
 - イヤホンジャック変換アダプタ P001^{※4}
 - スイッチ付イヤホンマイク P001^{※5} / P002^{※5}
 - ステレオイヤホンセット P001^{※5}
 - イヤホンマイク 01
 - ステレオイヤホンマイク 01
 - マイク付リモコン F01^{※4}
 - イヤホンターミナル P001^{※5}
 - 外部接続端子用イヤホン変換アダプタ 01
 - FOMA 海外兼用ACアダプタ 01^{※1}
 - FOMA室内用補助アンテナ^{※6}
 - FOMA室内用補助アンテナ (スタンドタイプ)^{※6}
 - 骨伝導レシーバマイク 01^{※4} / 02
- ※1 ACアダプタの充電方法について→P58
 ※2 F-01Bを充電するには、FOMA 車載ハンズフリー接続ケーブル 01が必要
 要です。
 ※3 USB HUBを使用すると、正常に動作しない場合があります。
 ※4 F-01Bと接続するには、外部接続端子用イヤホン変換アダプタ 01が必要
 要です。
 ※5 F-01Bと接続するには、外部接続端子用イヤホン変換アダプタ 01とイ
 ヤホンジャック変換アダプタ P001が必要です。
 ※6 日本国内で使用してください。

動画をFOMA端末／パソコンなどで再生する

パソコンなどで作成した動画 (MP4形式) をmicroSDカードに保存してFOMA端末で再生できます。また、FOMA端末で撮影した動画 (MP4形式) をmicroSDカードやメール添付などでデータ転送し、パソコンで再生できま
 す。

- FOMA端末で撮影した動画ファイル→P196
 - FOMA端末で再生可能なMP4形式→P303
 - microSDカード内データの再生→P316
- ※ 対応外部機器については、パソコンから次のホームページをご覧ください。
 FMWORLD (<http://www.fmworld.net/>) →携帯電話→動画再生機能の対
 応状況
- microSDカード内の動画を再生するには、FOMA FシリーズSDユーティリ
 ティなどを使って決められたフォルダに保存します。
 microSDカードのフォルダ構成→P313
 microSDカードの情報更新→P319
- ※ FOMA FシリーズSDユーティリティについては、パソコンから次のホーム
 ページをご覧ください。
 FMWORLD (<http://www.fmworld.net/>) →携帯電話→データリンクソフ
 ト

◆動画再生ソフトのご紹介

パソコンで動画 (MP4形式) を再生するには、アップルコンピュータ株式会
 社のQuickTime Player (無料) ver.6.4以上 (またはver.6.3+3GPP) が必要
 です。

QuickTime Playerは次のホームページからダウンロードできます。

<http://www.apple.com/jp/quicktime/download/>

- ダウンロードするには、インターネットと接続した環境のパソコンが必要で
 ず。また、ダウンロードにあたっては別途通信料がかかります。
- 動作環境、ダウンロード方法、操作方法など詳細は、上記ホームページをご
 覧ください。

故障かな？と思ったら

- まず最初に、ソフトウェアを更新する必要があるかをチェックして、必要な場合にはソフトウェアを更新してください。→P454
- 気になる症状のチェック項目を確認しても症状が改善されないときは、取扱説明書裏面の「故障お問い合わせ先」または、ドコモ指定の故障取扱窓口までお気軽にご相談ください。

■ 電源・充電

● FOMA端末の電源が入らない

- 電池パックが正しく取り付けられていますか。→P55
- 電池切れになっていませんか。→P57、59
- 充電ができない（充電中のランプが点灯しない）
 - 電池パックが正しく取り付けられていますか。→P55
 - アダプタとFOMA端末が正しくセットされていますか。ACアダプタ（別売）をご使用の場合、ACアダプタのコネクタがFOMA端末または付属の卓上ホルダにしっかりと接続されていますか。アダプタの電源プラグまたはシガーライタープラグがコンセントまたはシガーライタソケットに正しく差し込まれていますか。→P58、59
 - 卓上ホルダを使用する場合、FOMA端末の充電端子は汚れていませんか。汚れたときは、端子部分を乾いた布、綿棒などで拭いてください。
 - 充電しながら通話や通信、その他機能の操作を長時間行うと、FOMA端末の温度が上昇する場合があります。温度が高い状態では安全のために充電が行われない場合があります。ご使用後にFOMA端末の温度が下がってから再度充電を行ってください。

■ 端末操作・画面

● 操作中・充電中に熱くなる

操作中や充電中、充電しながらiアプリやテレビ電話、ワンセグ視聴などを長時間行った場合などには、FOMA端末や電池パック、アダプタが温かくなることがありますが、安全上問題ありませんので、そのままご使用ください。

● 電池の使用時間が短い

- 圏外の状態で長い時間放置されるようなことはありませんか。圏外時は通信可能な状態にできるよう電波を探するため、より多くの電力を消費しています。
- 電池パックの使用時間は、使用環境や劣化度により異なります。
- 電池パックは消耗品です。充電を繰り返すごとに、1回で使える時間が次第に短くなっていきます。十分に充電しても購入時に比べて使用時間が極端に短くなった場合は、指定の電池パックをお買い求めください。

● 電源断・再起動が起きる

電池パックの端子が汚れていると接触が悪くなり、電源が切れることがあります。汚れたときは、電池パックの端子を乾いた布、綿棒などで拭いてください。

● キー操作やタッチ操作をしても動作しない

- 次の機能を起動していませんか。
 - オールロック→P114
 - おまかせロック→P115
 - HOLD→P122
 - 開閉ロック→P123
 - 画面オフロック→P124
 - タッチロック→P126

● キーを押したときの画面の反応が遅い

FOMA端末に大量のデータが保存されているときや、FOMA端末とmicroSDカードの間で容量の大きいデータをやりとりしているときなどに起きる場合があります。

● FOMAカードが認識されない

- FOMAカードを正しい向きで挿入していますか。→P53
- FOMAカード（青色）を挿入していませんか。→P53

● ディスプレイが暗い（見えにくい）

- 次の設定を変更していませんか。
 - ブライバシビュー→P100
 - 照明/キーバックライト設定の画面オフ時間設定→P100
 - 照明/キーバックライト設定の明るさ調整→P100
 - 省電力モード→P101
 - ワンセグECOモード→P219

■ 通話・音声

●ダイヤルキーを押しても発信できない

- ・次の機能を起動していませんか。
 - オールロック→P114
 - おまかせロック→P115
 - セルフモード→P116
- ダイヤル発信制限→P118
- 開閉ロック→P123
- 画面オフロック→P124
- 親子モードの各種利用制限の電話発信/メール送信設定→P127

●着信音が鳴らない

- ・音量設定の電話着信音量を「Silent」にしているませんか。→P91
- ・次の機能を起動していませんか。
 - 公共モード（ドライブモード）→P75
 - マナーモード→P95
 - セルフモード→P116
 - プライバシーモード→P118
- ・次の設定を変更していませんか。
 - メモリ別着信拒否/許可→P128
 - 発信番号なし動作設定→P128
 - 呼出動作開始時間設定→P129
 - メモリ登録外着信拒否→P129
- ・次の設定を「0秒」にいませんか。
 - 伝言メモ応答時間設定→P76
 - オート着信設定の自動着信機能時間→P357
 - 留守番電話サービスの呼出時間→P382
 - 転送でんわサービスの呼出時間→P383

●通話ができない（場所を移動しても「圏外」の表示が消えない、電波の状態は悪くないのに発信または着信ができない）

- ・FOMAカードを入れ直してください。→P53
- ・電池パックを入れ直してください。→P55
- ・電源を入れ直してください。→P60
- ・電波の性質により圏外ではない、アンテナアイコンが3本表示されている状態でも発信や着信ができない場合があります。場所を移動してかけ直してください。
- ・次の設定を変更していませんか。
 - メモリ別着信拒否/許可→P128
 - 発信番号なし動作設定→P128
 - メモリ登録外着信拒否→P129
 - 3G/GSM切替→P400
- ・電波の混み具合により、多くの人が集まる場所では電話やメールが混み合い、つながりにくい場合があります。その場合は「しばらくお待ちください」と表示され、話中音が流れます。場所を移動するか、時間をずらしてかけ直してください。

●通話中、相手の声が聞こえにくい、相手の声が大きすぎる

- ・次の設定を変更していませんか。
 - 通話中の受話音量→P72
 - 音量設定の受話音量→P91
- ・次の機能をONにすると相手の声が聞き取りやすくなります。
 - はっきりボイス→P72
 - ゆっくりボイス→P72

■ メール・iモード



●メールを自動で受信しない

- ・メール選択受信設定を「ON」にしているませんか。→P161

●iモード、iモードメール、iアプリ、iチャネル、iコンシェルに接続できない

- ・接続先設定を「iモード」以外にしているませんか。→P186
- ・iモードを途中からご契約いただいた場合は、FOMA端末の電源を一度切ってから、再度電源を入れ直してください。

●iモード中のアイコンが点滅したまま消えない

- ・iモード（セクター）問い合わせ・メール送受信などの後や途中でiモード接続が途切れたときは、は点滅したままになります。データのやりとりを行わなければ自動的に切断されますが、を押せばすぐに終了できます。

●添付ファイルが削除されて画像を見ることができない

- ・メール受信添付ファイル設定を確認してください。→P162
- ・メールサイズ制限を確認してください。詳しくは「ご利用ガイドブック（iモード〈FOMA編〉）」をご覧ください。

■ カメラ・ワンセグ

●カメラで撮影した静止画や動画がぼやける

- ・カメラのレンズにくもりや汚れが付着していないかを確認してください。
- ・自動シーン認識を利用してください。→P201
- ・フルオート撮影が「OFF」のときは、次の機能を利用してください。
 - タッチオートフォーカス→P202
 - キー操作でオートフォーカス→P202
 - トラッキングフォーカス→P202
- ・人物を撮影するときは、顔検出を利用してください。→P203
- ・近くの被写体を撮影するときは、接写撮影に切り替えてください。→P207
- ・手ぶれ補正を「オート」にして撮影してください。→P208

● ワンセグの視聴ができない

- ・地上デジタルテレビ放送サービスのエリア外か電波の弱い場所にいませんか。→P214
- ・チャンネルを設定していますか。→P215

■ おサイフケータイ

● おサイフケータイ対応 i アプリが削除できない

- ・ICカード内データを削除した後、i アプリを削除してください。なお、iD 設定アプリは削除できません。→P268
- ・削除したい i アプリが利用しているICカード内データを削除しないと、i アプリを削除できない場合があります。削除できなかった場合は、ドコモショップなどまでお問い合わせください。

● おサイフケータイが使えない

- ・電池パックを取り外すと、ICカードロックの設定に関わらずICカード機能が利用できなくなります。→P55
- ・次の機能を起動していませんか。
 - おまかせロック→P115
 - ICカードロック→P276
- ・FOMA端末の  マークがある位置を読み取り機にかざしていますか。→P274

■ 海外利用

● 圏外が表示され、国際ローミングサービスが利用できない

- ・国際ローミングサービスのサービスエリア外か、電波の弱い所にいませんか。
- ・利用可能なサービスエリアまたは通信事業者かどうか、「ご利用ガイドブック（国際サービス編）」などの国際サービスガイドで確認してください。
- ・ネットワークサーチ設定でサービスに対応している通信事業者を検索してください。→P399
- ・日本国内から海外へ移動した後には3G/GSM切替を「自動」または対応しているネットワークに切り替えてください。日本国内で「自動」にしていた場合は、FOMA端末の電源を入れ直してください。→P400

● 海外での利用中に音声電話やテレビ電話がかかってこない

- ・パケット通信中着信設定を「テレビ電話優先」以外にしていますか。→P80
- ・ローミング時着信規制を開始していませんか。→P401
- ・GSM/GPRSネットワーク利用中にテレビ電話は利用できません。

● 海外で利用中に突然、発信や着信ができない

- ・ドコモ インフォメーションセンターで、ご利用累積額をご確認ください。国際ローミング(WORLD WING)のご利用には、あらかじめご利用停止目安額が設定されています。超過するとサービスがすべて停止します。ご利用停止目安額を超えてしまった場合、ご利用累積額を清算していただくことで、サービスを再開します。
- ・3G/GSM切替を確認してください。「自動」にしていると、特定のネットワークを受信し利用できない場合があります。設定を滞在中の国や地域に対応するネットワーク（「3G」または「GSM/GPRS」）に切り替えてください。→P400

● 相手の電話番号が通知されない／相手の電話番号とは違う番号が通知される／電話帳の登録内容や発信者番号通知を利用する機能が動作しない

- ・相手が発信者番号を通知して電話をかけてきても、利用しているネットワークや通信事業者から発信者番号が通知されない場合は、FOMA端末に発信者番号は表示されません。また、利用しているネットワークや通信事業者によっては、相手の電話番号とは違う番号が通知される場合があります。

■ データ管理・データ表示

● 各機能で設定した画像やメロディなどが動作せず、お買い上げ時の設定で動作する画像やメロディなどの取得時に挿入していたFOMAカードが挿入されていますか。→P54

● データ転送が行われない

- ・USB HUBを使用していませんか。USB HUBを使用すると、正常に動作しない場合があります。

● microSDカードに保存したデータが表示されない

- ・パソコンなどでデータを保存したときは情報更新を行ってください（WMAファイルを除く）。→P319
- ・microSDカードのデータの修復を行ってください。→P320
- ・他の携帯電話でmicroSDカードにパスワードを設定していませんか。→P320

● 画像を表示しようとすると斜線の入ったアイコンが表示される

- ・画像が壊れている場合は  が表示される場合があります。

■ Bluetooth機能

● Bluetooth通信対応機器と接続ができない／サーチしても見つからない

- ・FOMA端末にBluetooth機器を登録していますか。登録するときは、Bluetooth機器を登録待機状態にしてください。→P359
- ・Bluetooth機器が接続待機中の場合は、FOMA端末から接続を行ってください。→P360
- ・登録済みのBluetooth機器から接続する場合は、FOMA端末の接続待機を開始してください。→P360

● カーナビやハンズフリー対応機器などの外部機器を接続した状態でFOMA端末から発信できない

- ・相手が電話に出ない、圏外などの状態で複数回発信すると、その番号へ発信できなくなる場合があります。その場合は、FOMA端末の電源を一度切ってから、再度電源を入れ直してください。

■ 地図・GPS機能

● オートGPSサービス情報が設定できない

- 電池残量が少なくなり、オートGPS機能が停止していませんか。低電力時動作設定により、オートGPS機能が停止している場合は、オートGPSサービス情報は設定できません。低電力時動作設定を「停止しない」にするか、充電をすることで設定できるようになります。→P293
- オートGPS動作設定が「OFF」になっていませんか。→P292
- オートGPS機能が動作しない状態になっていませんか。→P292

■ その他

● FOMA端末の電源が切れない

を10秒以上押し、強制的に電源を切ることができます。

● ディスプレイに残像が残る

- FOMA端末の電源を切らずに電池パックを取り外すと、しばらくの間ディスプレイから残像が消えないことがあります。電池パックの取り外しは、電源を切ってから行ってください。
- FOMA端末を開いたまましばらく同じ画面を表示していると、何か操作して画面が切り替わったとき、前の画面表示の残像が残る場合があります。

● ディスプレイに常時点灯する／点灯しないドット(点)がある

FOMA端末のディスプレイは非常に高度な技術を駆使して作られていますが、一部に常時点灯するドットや点灯しないドットが存在する場合があります。これは液晶ディスプレイの特性であり、FOMA端末の故障ではありません。あらかじめご了承ください。

● FOMA端末を持ち上げたときに背面ディスプレイの照明が点灯する／点灯しない

- 背面自動点灯設定に従って動作します。→P101
- 背面ディスプレイの照明は、持ち上げたときの速度や傾きを感じて点灯します。背面自動点灯設定を「ON」にしても、ゆっくりと持ち上げたり、傾きが足りなかったりすると、点灯しない場合があります。
- 省電力モードが「ON」でフル省電力の場合は、背面自動点灯設定が「OFF」になります。→P101

● ランプの点灯色や明るさに差異がある

- 次の現象はランプに用いているLEDやFOMA端末の特性によるものであり、FOMA端末の故障ではありません。あらかじめご了承ください。
 - FOMA端末ごとに、あるいはランプによって点灯色や明るさに差異があります。
 - FOMA端末の塗装色により、ランプの色が点灯色名とは異なる色に見えることがあります。
 - ランプの点灯色名はLEDの主たる光源色を記載していますが、各機能によって光源の設定が微妙に異なるため、同じ点灯色名でも異なる色に見えることがあります。
- 次のいずれかの色が点灯しない場合は、ドコモショップなどの窓口にご連絡ください。
 - キーバックライト設定のキーバックライト色「ブルーベリー」「キーウィフルーツ」「ストロベリー」→P100
 - イルミネーション設定のイルミネーションカラー「カラー1」「カラー7」「カラー10」→P106

● FOMA端末を閉じているとき、ランプが点滅する

- 次の設定を変更していませんか。
 - 不在着信お知らせ→P106
 - 時報設定→P106
 - セキュリティランプ設定→P126
 - USBモード設定→P320

● 指紋認証や登録の際、センサーに指を触れていないのに「操作が速すぎます」「操作が遅すぎます」と表示される

センサー表面が濡れていたたり、結露していたりすることが考えられます。柔らかい布で水分を取り除いてからご使用ください。

● パソコンなどとFOMA端末を接続したときに指紋認証できない

デスクトップパソコンなどアースを必要とする機器にFOMA端末をUSBケーブルで接続するときは、必ず機器のアースが接続されていることを確認してください。アースが接続されていない状態で接続している間は、指紋認証できない場合があります。そのときは、接続する機器の金属部分(筐体や外部接続用コネクタなど)に触れながら指紋認証を行うか、FOMA端末を機器から取り外して指紋認証を行ってください。

● 漢字が正しく表示されない

マルチリンガル利用設定を「ON」にしていませんか。→P378

エラーメッセージ一覧

- エラーメッセージ内の「(数字)」または「(xxx)」は、iモードセンターから送信されたエラーを区別するためのコードです。
- アドレスをご確認ください**
メールグループのメールアドレスに不正がある、または入力されていません。
- 以下の宛先にはメール送信できませんでした (561)** Mails could not be sent to following address. (561) ○○@△△△.ne.jp
以下の宛先にiモードメールを送信できませんでした。「OK」を選択すると送信に失敗した宛先が表示されます。宛先を確認し、電波状態のよい所で送信し直してください。メッセージ内に表示されるメールアドレスは送信先により異なります。
- 遠隔操作可能なサービスは未契約です**
留守番電話サービスまたは転送でんわサービスが未契約です。利用するには別途ご契約が必要です。
- 応答がありませんでした (408)**
サイトやホームページから規定時間内に応答がなく、通信が切断されました。しばらくたってから操作し直してください。
- オールロック中**
オールロック中です。→P114
- 同じサービスを利用するソフトがあるためダウンロードできません、該当するサービスを削除しますか？**
既に登録しているおサイフケータイ対応iアプリを削除しないと、同様のおサイフケータイ対応iアプリをダウンロードできません。「はい」を選択して、登録済みのおサイフケータイ対応iアプリを削除してください。
- 同じサービスを利用するソフトがあるためバージョンアップできません、該当するサービスを削除しますか？**
既に登録しているおサイフケータイ対応iアプリを削除しないと、同様のおサイフケータイ対応iアプリをバージョンアップできません。「はい」を選択して、登録済みのおサイフケータイ対応iアプリを削除してください。
- おまかせロック中です**
おまかせロック中です。→P115
- 画像に誤りがあり正しく動作しません**
画像に誤りがあるため、Flash画像を表示できません。
- 起動中の機能が多いため実行できません。他の機能終了後、再度実行してください**
メモリが不足したため機能が起動できません。他の機能を終了した後に再度実行してください。
- 起動できませんでした**
起動や選局の処理でエラーが発生したため、ワンセグ視聴を起動できませんでした。
- 圏外です**
電波の届かない所かFOMAサービスエリア外にいるため実行できません。
- 現在お使いのFOMAカードがICオーナーではないため起動できません。詳細はおサイフケータイメニューのICオーナーをご確認ください**
ICオーナーの登録後に、異なるFOMAカードに差し替えておサイフケータイ対応iアプリを起動しようとした場合に表示されます。→P275
- 現在お使いのFOMAカードがICオーナーではないためダウンロードできません。詳細はおサイフケータイメニューのICオーナーをご確認ください**
ICオーナーの登録後に、異なるFOMAカードに差し替えておサイフケータイ対応iアプリをダウンロードしようとした場合に表示されます。→P275
- 現在お使いのFOMAカードがICオーナーではないためバージョンアップできません。詳細はおサイフケータイメニューのICオーナーをご確認ください**
ICオーナーの登録後に、異なるFOMAカードに差し替えておサイフケータイ対応iアプリをバージョンアップしようとした場合に表示されます。→P275
- 現在お使いのFOMAカードがICオーナーではないためバージョンアップできません。詳細はおサイフケータイメニューのICオーナーをご確認ください**
ICオーナーの登録後に、異なるFOMAカードに差し替えておサイフケータイ対応iアプリをバージョンアップしようとした場合に表示されます。→P275
- 更新できませんでした**
パターンデータの更新に失敗しました。他に起動している機能をすべて終了し、電波状態のよい所で更新し直してください。
- このカードは使用できません**
FOMAカードが正しく取り付けられていないか、使用できないカードが挿入されています。なお、本FOMA端末ではFOMAカード（青色）はご使用できません。→P53
- この形式のデータは実行できません**
FOMA端末で対応していないファイル形式のデータはmicroSDカードからFOMA端末に移動/コピーしたり、検索したりできません。
- このサイトとのSSL/TLS通信は無効です**
サイトの証明書が書き換えられています。接続できません。
- このサイトの安全性が確認できません。接続しますか？**
サイトの証明書がFOMA端末で対応していません。
- このサイトは安全でない可能性があります。接続しますか？**
サイトの証明書が有効期限前か期限切れです（→P186）。日付・時刻を設定していない場合や、誤っている場合にも表示されることがあります。→P61

● **この接続先の安全性が確認できません。接続し
ますか？**

CA証明書が有効期限切れです(→P186)。日付・時刻を設定していない場合や、誤っている場合にも表示されることがあります。→P61

● **この接続先は安全でない可能性があります。接続
しますか？**

サイトの証明書のCN名(サーバ名)が実際のサーバ名と一致していません。

● **このソフトは現在利用できません**

IP(情報サービス提供者)によってiアプリの使用が停止されています。

● **このソフトは最新です**

既に最新のiアプリにバージョンアップされています。

● **このチャンネルは受信できません**

- ・放送圏外のため受信できません。電波状態のよい所で操作し直してください。
- ・有料放送または何らかの原因で受信できません。

● **このチャンネルは放送休止中です**

選局したチャンネルが放送休止中です。

● **このデータは再生できない可能性があります**

動画/iモーションがFOMA端末で対応していない形式です。

● **サービス未契約です**

- ・iモードが未契約です。利用するには申し込みが必要です。
- ・iモードを途中から契約された場合は、FOMA端末の電源を入れ直してください。

● **サービス未提供です**

SMSが未提供です。

● **再起動しました。電源ON時の電池の抜き差し
や、電池・FOMAカードの金属部分の汚れは再
起動の原因となります。金属部分は定期的な清掃
をお勧めします**

電源が入っている状態で電池パックを取り外し、すぐに取り付け直した場合に表示されます。また、電池パックやFOMAカードの金属部分が汚れている場合にも表示されることがありますが故障ではありません。電池パックやFOMAカードの金属部分は定期的に清掃してください。

● **再生可能日前です。再生できません**

- ・Music&Videoチャンネルに設定されている再生期間より前のため再生できません。番組情報を確認してください。→P231
- ・音楽データに設定されている再生期間より前のため再生できません。詳細情報を確認してください。→P239
- ・iモーションに設定されている再生期間より前のため再生できません。詳細情報を確認してください。→P323

● **再生期限の更新が必要なデータがあります。携帯
電話/FOMAカード(UIM)の製造番号を送信
し、サイトに接続しますか？**

ミュージックプレーヤーで音楽を再生する際に再生期限切れのうた・ホーダイがあると表示されます。「はい」を選択すると、音楽データを更新します(データを更新する際のパケット通信料は有料です)。「いいえ」を選択すると、再生期限切れのうた・ホーダイは利用できません。→P237

● **再生制限に達したため、取得できません**

Music&Videoチャンネルの番組に設定されている再生制限が超過している場合は、取得を再開できません。→P231

● **再生できません。更新が可能なデータは本体を
PCに接続し転送元ソフトを起動して更新して
ください**

音楽データの再生期限が切れているか、再生期限の確認ができない、またはFOMA端末の故障や修理、電話機の変更などによってFOMA端末固有の情報に変更されたため、再生できません。パソコンで再生期限内であることを確認し、FOMA端末をパソコンに接続して同期をとると、再生できます。→P233

● **サイトが移動しました (301)**

サイトやホームページが自動的にURL転送を行っているか、URLが変更されています。

● **サイトに接続できませんでした (403)**

接続を拒否されるなど、何らかの原因でサイトに接続できませんでした。

● **作業領域が不足しています。他のアプリケーション
を終了してください**

作業に必要なメモリが不足しているため、他の機能を終了してください。

● **削除しますか？ ICカード内データも削除しま
す**

iアプリを削除するとICカード内データも削除されるおサイフケータイ対応iアプリが含まれます。iアプリおよびICカード内データを削除するときは「はい」を選択します。

● **時刻がリセットされたため、このデータを再生で
きません。日付時刻設定にて自動時刻・時差補正
をONに設定し電源を入れ直してください**

日付時刻設定の自動時刻・時差補正が「OFF」のときは、電池パックを取り外したり、電池が切れたまま長い間充電しなかったりすると、日付・時刻が消去される場合があります。→P61

● **時刻がリセットされたため、このデータを取得で
きません。日付時刻設定にて自動時刻・時差補正
をONに設定し電源を入れ直してください**

日付時刻設定の自動時刻・時差補正が「OFF」のときは、電池パックを取り外したり、電池が切れたまま長い間充電しなかったりすると、日付・時刻が消去される場合があります。→P61

● **指定サイトが見つかりません (404)**

URLが正しいかどうか確認してください。

● **指定サイトに表示データがありません (204)**

指定のサイトにデータがありませんでした。

● **指定されたソフトが起動できませんでした**

iアプリにエラーが発生したため、起動できません。iアプリなどで起動するとき、ソフトウェア設定や起動条件などに問題があると起動できません。

● **指定したサイトへは接続できませんでした
(504)**

何らかの原因で、指定のサイトなどに接続できませんでした。

● **しばらくお待ちください**

・音声回線/パケット通信設備が故障、または音声回線ネットワーク/パケット通信ネットワークが非常に混み合っています。しばらくたってから操作し直してください。

・110番、119番、118番には電話をかけることができます。ただし、状況によりつながらない場合があります。

● **しばらくお待ちください (パケット)**

パケット通信設備が故障、またはパケット通信ネットワークが非常に混み合っています。しばらくたってから操作し直してください。

● **指紋センサーが起動できません**

指紋センサーが故障しています。取扱説明書裏面の「故障お問い合わせ先」へお問い合わせください。

● **受信が中断されました。受信できなかったメッセージがあります**

受信中にエラーが発生したため、SMSをすべて受信できませんでした。電波状態のよい所でSMS問い合わせを行ってください。→P169

● **既にメッセージをお預かりしています**

既にSMSは送信済みです。

● **正常に接続できませんでした (400)**

サイトやホームページのエラーにより接続できません。URLを確認してください。

● **積算料金が既定の上限に達したため通話が切断されました**

積算通話料金をリセットしてください。→P351

● **積算料金が既定の上限に達したため保留中の通話が切断されました**

積算通話料金をリセットしてください。→P351

● **積算料金が既定の上限に達しているため発信できません**

積算通話料金をリセットしてください。→P351

● **セキュリティエラーのため、終了しました**

許可されていない操作や i アプリの動作があったため、i アプリが終了しました。

● **セキュリティエラーのため、i アプリ待受画面を解除しました**

許可されていない操作や i アプリの動作があったため、i アプリ待受画面が終了しました。

● **接続相手が見つかりません。続けますか？**

通信を開始してから相手が見つからないまま一定時間が経過しました。FOMA端末を正しく配置してください。→P326、359

● **接続が中断されました**

電波状態のよい所で操作し直してください。同じエラーになる場合は、しばらくたってから操作し直してください。

● **接続できませんでした (562)**

i モードセンターとの接続に失敗しました。電波状態のよい所で操作し直してください。

● **設定時間内に接続できませんでした**

i モードセンターが混み合っています。しばらくたってから操作し直してください。

● **送信できませんでした (552)**

i モードセンターのエラーにより、i モードメールの送信に失敗しました。しばらくたってから送信し直してください。

● **ソフトに誤りがあります**

i アプリのデータに誤りがあるためダウンロードできません。

● **ソフトを起動し、ICカード内データを削除後、ソフトを削除してください**

ICカード内データを削除してから、おサイフケータイ対応 i アプリを削除してください。

● **ダイヤル発信制限中です**

ダイヤル発信制限中は禁止されている操作ができません。→P118

● **ただいま利用制限中の為しばらくしてからご利用ください**

i モードパケット定額サービスをご利用の場合に限り、一定時間内に著しく大量なデータ通信があったときに表示されます。一定時間接続できなくなる場合がありますので、しばらくたってから i モードをご利用ください。

● **注意！電話番号やURLの記述があります。送信元にご注意ください。**

スキャン機能設定のメッセージスキャンが「有効」のとき、電話番号やURLの記載が含まれているSMSを表示しようとした (moperaメールや留守番電話の着信通知などをSMSで受信した場合は、表示されません)。

● **中断されました**

通信中にエラーが発生しました。データの送受信が終了するまでFOMA端末を正しい位置から動かさないでください。→P326、359

● **通信エラーが発生しました**

「OK」を選択してGPS機能を終了し、しばらくたってから操作し直してください。

● **次の宛先にはメール送信できませんでした (561)**

次の宛先に i モードメールを送信できませんでした。「OK」を選択すると送信に失敗した宛先が表示されます。宛先を確認し、電波状態のよい所で送信し直してください。

● **データが壊れています。お買い上げ時の状態に戻しますか？**

「はい」を選択してお買い上げ時の状態に戻さないで起動できません。

● **データ転送モードへ移行できません**

FOMA端末が通信中のため、データ転送モードへ移行できません。通信が終了してから操作し直してください。

● **データまたはmicroSDが壊れています**

- ・microSDカードに保存しているデータまたはmicroSDカードの問題があるため、アクセスできません。次の操作を行ってください。
 - 新しいmicroSDカードの取り付け→P313
 - microSDカードの初期化→P319
 - microSDカードのデータの修復→P320

● **データまたはmicroSDが壊れています。保存先を本体に変更します**

静止画や動画の保存先を「microSD」にしているときにmicroSDカードにアクセスできない場合、自動的に「本体」に切り替わります。

- **電話帳のシークレット属性をメールに反映しますか？**電話帳、メールの件数によっては、時間がかる場合があります

シークレット属性が設定されている電話帳を外部から取り込んだり、電話帳にシークレット属性を設定したりした場合に表示されます。→P122

- **問い合わせできませんでした**

電波状態のよい所で操作し直してください。同じエラーになる場合は、しばらくたってから操作し直してください。

- **登録された指紋と一致しません**

もう一度、指紋認証をやり直すか、端末暗証番号で認証操作を行ってください。ただし、指紋のみ認証設定が「ON」の場合は、端末暗証番号での認証操作ができません。→P114

- **登録中です。しばらくしてからご利用ください (554)**

i モードへのユーザ登録中です。しばらくたってから操作し直してください。

- **登録できるサービスがいっぱいです。上書きされたサービスの楽曲は再生できなくなります。上書きしますか？**

登録できるうた・ホーダイのサービスが上限値を超えています。「はい」を選択すると再生期限の最も古いサービスから上書きされます。また、上書きされたサービスからダウンロードした音楽データは再生できなくなります。

- **長すぎる項目がありました。入力が完全ではありません**

サイトなどに表示されている項目を選択して電話帳に登録するときに、文字数が規定の長さを超えています。「OK」を選択すると超過分は削除された状態で電話帳の登録画面が表示されます。

- **入力データをご確認ください (205)**

サイトやホームページの入力データに誤りがあります。

- **認証接続できませんでした**

- ・ 認証パスワードが正しくないため、赤外線通信/iC通信でのデータの全件送信ができませんでした。→P327

- ・ 認証パスワードが正しくないため、赤外線通信/iC通信でのデータの全件受信ができませんでした。→P328

- ・ 認証パスワードが正しくないため、Bluetooth通信でのデータの全件送信や全件受信ができませんでした。→P362

- **認証タイプに未対応です (401)**

認証タイプに対応していないため、指定のサイトやホームページに接続できません。

- **パスワードをご確認ください (401)**

サイトやホームページの認証画面に入力したユーザ名またはパスワードに誤りがあります。

- **不正なデータが含まれています**

バーコードリーダーで読み取ったデータから i アプリを起動する場合、データに不正があるときは起動できません。

- **不正なmicroSDです。著作権保護機能は利用できません**

何らかの原因でmicroSDカード内の認証領域にアクセスできません。エラーの発生したmicroSDカードには、コンテンツ移行対応のデータを保存できません。

- **他の機能が起動中のため起動できません**

パターンデータの更新を行う場合は、他の機能をすべて終了してください。

- **保存領域に誤りがあるため、パスワードマネージャーを使用できません。終了します**

パスワードマネージャーの保存領域に誤りがあるため、パスワードの登録や引用ができません。

- **無効なデータを受信しました (xxx)**

- ・ 指定のサイトやホームページに対応していません。
- ・ URLを確認してください。
- ・ 受信データにエラーがあるため表示できません。
- ・ 圏内自動送信メールの送信に失敗しました。

- **メモリ不足です**

メモリが不足したため処理を中断します。頻繁に表示される場合は、一度電源を入れ直してください。

- **ユーザ証明書がありません。続きますか？**

ユーザ証明書がダウンロードされていません。

- **読取機による携帯電話内トルカの自動読取機能を利用しますか？**

「はい」を選択し、自動読取機能設定を「ON」にしてください。

- **料金情報の読込ができませんでした**

FOMAカードが正しく取り付けられていないか、異常があります。→P53

- **料金情報のリセットができませんでした**

FOMAカードが正しく取り付けられていないか、異常があります。→P53

- **連続撮影ができません**

保存領域が不足しているため連続撮影できません。自動的に連続撮影が解除されます。

- **ワンセグ視聴のため電話帳登録されていない発信元のメール・SMSは表示できません**

ワンセグ視聴中は、電話帳登録されていない相手からの受信メールや受信SMSの詳細表示はできません。

- **FOMAカード (UIM) がいっぱいです**

FOMAカードの保存領域が不足しているため、SMSを保存できません。FOMA端末に移動するか、FOMAカード内のSMSを削除してください。→P169

- **FOMAカード (UIM) が異なるためご利用できません**

FOMAカードのセキュリティ機能により操作できません。→P54

- **FOMAカード (UIM) が異なるため指定されたソフトが起動できませんでした**

FOMAカードのセキュリティ機能により i アプリを起動できません。→P54

- FOMAカード (UIM) が挿入されていないため指定されたソフトが起動できませんでした
受信したデータに i アプリ To が設定されている場合、FOMAカードのセキュリティ機能により起動できません。→P54
- FOMAカード (UIM) を挿入/再確認してください
FOMAカードが正しく取り付けられていないか、破損している可能性があります。→P53
- i アプリの通信回数が多くなっています。通信を継続しますか？
i アプリ利用時の通信回数が一定時間内に著しく多い場合に表示されます。継続して利用するには「はい」、通信を終了して継続するには「いいえ」、終了するには「i アプリ終了」を選択します。
- i アプリ利用を継続し、通信を行いますか？
「i アプリの通信回数が多くなっています。通信を継続しますか？」と表示された後で、再び i アプリが通信しようとしたとき。
- i モーション最大サイズを超えています
最大サイズを超えたため、取得を中断しました。→P190
- i モードセンターが混み合っています。しばらくお待ちください (555)
i モードセンターが混み合っています。しばらくたってから操作し直してください。
- ICカード内データがいっぱいのため起動できません いずれかのサービスを削除しますか？
おサイフケータイ対応 i アプリを起動する際、ICカード内データの保存領域が不足している場合に表示されます。画面の指示に従ってICカード内データを削除後、おサイフケータイ対応 i アプリを削除してください。→P268
- ICカード内データがいっぱいのためダウンロードできません いずれかのサービスを削除しますか？
おサイフケータイ対応 i アプリをダウンロードする際、ICカード内データの保存領域が不足している場合に表示されます。画面の指示に従ってICカード内データを削除後、おサイフケータイ対応 i アプリを削除してください。→P268
- ICカード内データがいっぱいのためバージョンアップできません いずれかのサービスを削除しますか？
おサイフケータイ対応 i アプリをバージョンアップする際、ICカード内データの保存領域が不足している場合に表示されます。画面の指示に従ってICカード内データを削除後、おサイフケータイ対応 i アプリを削除してください。→P268
- ICカード内データが削除できないソフトが存在します。それ以外を削除しますか？
削除する i アプリの中に、ICカード内データを削除できないために削除できないおサイフケータイ対応 i アプリが含まれています。それ以外の i アプリを削除するときは「はい」を選択します。
- ICカード内データにエラーがあるため削除できません
ICカード内データに不正があるおサイフケータイ対応 i アプリは削除できません。
- PINロック解除コードがロックされています
ドコモショップの窓口にお問い合わせください。
- SMSセンター設定を確認してください
SMS設定のSMS Centerの設定が誤っています。→P169
- SSL/TLS通信が切断されました
SSL/TLS通信中にエラーが発生したか、サーバ側での認証エラーのためSSL/TLS通信が中断されました。
- SSL/TLS通信が無効です
SSL/TLS通信の認証処理で問題が検出されました。接続は中止されます。
- SSL/TLS通信が無効に設定されています
FOMA端末の証明書が無効に設定されています。設定を変更してください。→P186
- “○○○.ne.jp”宛のメールが混み合っているため、送信することができません (555) Unable to send. “○○○.ne.jp” is not available temporarily. (555)
i モードセンターが混み合っています。しばらくたってから操作し直してください。メッセージ内に表示されるドメイン名は送信先により異なります。

保証とアフターサービス

◆保証について

- FOMA端末をお買い上げいただくと、保証書が付いていますので、必ずお受け取りください。記載内容および「販売店名・お買い上げ日」などの記載事項をお確かめの上、大切に保管してください。必要事項が記載されていない場合は、すぐにお買い上げいただいた販売店へお申し付けください。無料保証期間は、お買い上げ日より1年間です。
- この製品は付属品を含め、改良のため予告なく製品の全部または一部を変更することがありますので、あらかじめご了承ください。
- FOMA端末の故障、修理やその他取り扱いによって電話帳などに登録された内容が変化、消失する場合があります。万が一に備え、電話帳などの内容はメモなどに控えをお取りくださるようお願いいたします。また、FOMA端末の修理などを行った場合、iモード、iアプリでダウンロードした情報は、一部を除き著作権法により修理済みのFOMA端末などに移行を行っておりません。
 - ※ 本FOMA端末は、電話帳やiモード、iアプリの利用するデータをmicroSDカードに保存していただくことができます。
 - ※ 本FOMA端末はケータイデータお預かりサービス（お申し込みが必要な有料サービス）をご利用いただくことにより、電話帳などのデータをお預かりセンターに保存していただくことができます。
 - ※ パソコンをお持ちの場合は、ドコモケータイdatalink（→P407）とFOMA充電機能付USB接続ケーブル Q2（別売）またはFOMA USB接続ケーブル（別売）をご利用いただくことにより、電話帳などに登録された内容をパソコンに転送・保管していただくことができます。

◆アフターサービスについて

■調子が悪い場合は

修理を依頼される前に、この取扱説明書の「故障かな？と思ったら」をご覧ください（→P443）。それでも調子がよくないときは、取扱説明書裏面の「故障お問い合わせ先」にご連絡の上、ご相談ください。

■お問い合わせの結果、修理が必要な場合

ドコモ指定の故障取扱窓口にご持参いただきます。ただし、故障取扱窓口の営業時間内の受付となります。また、ご来店時には必ず保証書をご持参ください。なお、故障の状態によっては修理に日数がかかる場合がございますので、あらかじめご了承ください。

■保証期間内は

- 保証書の規定に基づき無料で修理を行います。
- 故障修理を実施の際は、必ず保証書をお持ちください。保証期間内であっても保証書の提示がないもの、お客様のお取り扱い不良（液晶画面・コネクタなどの破損）による故障、損傷などは有料修理となります。
- ドコモの指定以外の機器および消耗品の使用に起因する故障は、保証期間内であっても有料修理となります。

■次の場合は、修理できないことがあります。

- 故障取扱窓口にて水濡れと判断した場合（例：水濡れシールが反応している場合）
- お預かり検査の結果、水濡れ、結露・汗などによる腐食が発見された場合や、内部の基板が破損・変形していた場合（外部接続端子（イヤホンマイク端子）・液晶などの破損や筐体亀裂の場合においても修理ができない可能性があります）

※ 修理を実施できる場合でも保証対象外になりますので有料修理となります。

■保証期間が過ぎたときは

- ご要望により有料修理いたします。

■部品の保有期間は

- FOMA端末の補修用性能部品（機能を維持するために必要な部品）の最低保有期間は、製造打ち切り後6年間を基本としております。ただし、故障箇所によっては修理部品の不足などにより修理ができない場合もございますので、あらかじめご了承ください。また、保有期間が経過した後も、故障箇所によっては修理可能なことがありますので、取扱説明書裏面の「故障お問い合わせ先」へお問い合わせください。

■お願い

- FOMA端末および付属品の改造はおやめください。
 - 火災、けが、故障の原因となります。
 - 改造が施された機器などの故障修理は、改造部分を元の状態に戻すことをご承りいただいた上でお受けいたします。ただし、改造の内容によっては故障修理をお断りする場合があります。
- 次のような場合は改造とみなされる場合があります。
 - 液晶部やボタン部にシールなどを貼る
 - 接着剤などによりFOMA端末に装飾を施す
 - 外装などをドコモ純正品以外のものに交換するなど
- 改造が原因による故障、損傷の場合は、保証期間内であっても有料修理となります。

- FOMA端末に貼付されている銘版シールは、はがさないでください。銘版シールには、技術基準を満たす証明書の役割があり、銘版シールが故意にはがされたり、貼り替えられた場合など、銘版シールの内容が確認できないときは、技術基準適合の判断ができません。故障修理をお受けできない場合がありますので、ご注意ください。
- 各種機能の設定や積算通話時間などの情報は、FOMA端末の故障、修理やその他取り扱いによって、クリア（リセット）される場合があります。お手数をおかけしますが、その場合はもう一度設定して下さるようお願いいたします。
- FOMA端末の受話口部やスピーカーなどに磁気を発生する部品を使用しています。キャッシュカードなど、磁気の影響を受けやすいものを近づけるとカードが使えなくなる場合がありますので、ご注意ください。
- 本端末は防水性能を有しておりますが、FOMA端末内部が濡れたり湿気を帯びてしまった場合は、すぐに電源を切って電池パックを外し、お早めに故障取扱窓口へご来店ください。ただし、FOMA端末の状態によっては修理できない場合があります。

▲メモリダイヤル（電話帳機能）およびダウンロード情報などについて▼

FOMA端末を機種変更や故障修理する際に、お客様が作成されたデータまたは外部から取り込まれたデータあるいはダウンロードされたデータなどが変化、消失などする場合があります。これらについて当社は一切の責任を負いません。また、当社の都合によりお客様のFOMA端末を代替品と交換することにより修理に代えさせていただく場合があります。本FOMA端末はFOMA端末にダウンロードされた画像・着信メロディを含むデータおよびお客様が作成されたデータを故障修理時に限り移し替えを行います（一部移し替えできないデータもあります。また、故障の程度によっては移し替えできない場合があります）。

※ FOMA端末に保存されたデータの容量により、移し替えに時間がかかる場合、もしくは移し替えができない場合があります。

i モード故障診断サイト

ご利用中のFOMA端末において、メール送受信や画像・メロディのダウンロードなどが正常に動作しているかを、お客様ご自身でご確認いただけます。

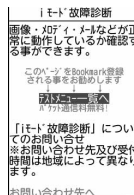

TOP画面



テストメニュー一覧画面

- 「i モード故障診断サイト」へのアクセス方法
i Menu→お知らせ→サービス・機能→i モード→i モード故障診断

サイトアクセス用
QRコード



※ アクセス方法は予告なしに変更される場合があります。

- i モード故障診断を行う場合の packets 通信料は無料です。ただし、海外からアクセスする場合の packets 通信料は有料です。
- FOMA端末の機種によりテスト項目は異なります。また、テスト項目は変更になることがあります。
- 各テスト項目で動作を確認する際は、サイト内の注意事項をよくお読みになり、テストを行ってください。
- i モード故障診断サイトへの接続およびメール送信テストを行う際に、お客様のFOMA端末固有の情報（機種名やメールアドレスなど）が自動的にサーバ（i モード故障診断サーバ）に送信されます。当社は送信された情報を i モード故障診断以外の目的には利用いたしません。
- ご確認の結果、故障と思われる場合は、取扱説明書裏面の「故障お問い合わせ先」までお問い合わせください。

ソフトウェア更新

FOMA端末のソフトウェアを更新する必要があるかどうかネットワークに接続してチェックし、必要な場合にはパケット通信[※]を使ってソフトウェアの一部をダウンロードし、ソフトウェアを更新する機能です。FOMA端末を操作する上で重要な部分であるソフトウェアを更新することで、FOMA端末の機能・操作性を向上させることができます。

ソフトウェア更新が必要な場合は、ドコモのホームページおよび i Menuの「お客様サポート」でご案内させていただきます。

※ ソフトウェア更新を行う場合のパケット通信料は無料です。

• ソフトウェア更新には、次の3種類の方法があります。

自動更新：新しいソフトウェアを自動でダウンロードし、あらかじめ設定した時間に書き換えを行います。

即時更新：更新したいときすぐに更新を行います。

予約更新：更新する日時を予約すると、予約した日時に自動的にソフトウェアが更新されます。

✓お知らせ

- ソフトウェア更新は、FOMA端末に登録された電話帳、カメラ画像、ダウンロードデータなどのデータを残したまま行えますが、お客様のFOMA端末の状態（故障、破損、水濡れなど）によってはデータの保護ができない場合がありますので、あらかじめご了承ください。必要なデータはバックアップを取っていただくことをおすすめします。ただし、ダウンロードデータなどバックアップが取れないデータがありますので、あらかじめご了承ください。
- 接続先設定が「iモード」以外の場合でもソフトウェア更新ができます。
- ソフトウェア更新中は電池パックを外さないでください。更新に失敗することがあります。
- ソフトウェア更新は、電池をフル充電して、電池残量が十分にある状態（→P59）で実行してください。
- 次の場合はソフトウェア更新を実行できません。
 - FOMAカードが挿入されていないとき
 - 電池がフル充電されていないとき
 - 電源が切れているとき
 - 圏外が表示されているとき
 - 日付・時刻を設定していないとき
 - 他の機能を実行しているとき
 - PIN1コード入力中
 - PIN1コードロック中
 - おまかせロック中

- セルフモード中

- ソフトウェア更新（ダウンロード、書き換え）には時間がかかる場合があります。
- PIN1コードON/OFFが「ON」のときソフトウェア更新を実行すると、ソフトウェア書き換え終了後の自動再起動時には、PIN1コード入力画面が表示されません。
- ソフトウェア更新中は、電話の発信、着信、各種通信機能およびその他の機能を利用できません。ただし、ダウンロード中は音声電話の着信のみ受けられます。
- ソフトウェア更新の際には、サーバ（当社のサイト）へSSL/TLS通信を行います。証明書管理で証明書を有効にしてください。お買い上げ時は、有効に設定されています。→P186
- ソフトウェア更新は、電波が強く、アンテナアイコンが3本表示されている状態（→P60）で、移動せずに実行することをおすすめします。ソフトウェアダウンロード中に電波状態が悪くなったり、ダウンロードが中止された場合は、もう一度電波状態のよい所でソフトウェア更新を行ってください。
- ソフトウェア更新後、表示されていた i モードセンター蓄積状態表示のアイコンは消えます。また、メール選択受信設定が「ON」の場合、ソフトウェア更新中にメールが届くと、ソフトウェア更新後に i モードセンターにメールがあることを通知する画面が表示されない場合があります。→P148
- ソフトウェア更新の際、お客様のFOMA端末固有の情報（機種や製造番号など）が、自動的にサーバ（当社が管理するソフトウェア更新用サーバ）に送信されます。当社は送信された情報を、ソフトウェア更新以外の目的には利用いたしません。
- ソフトウェア更新に失敗した場合、「書換え失敗しました」と表示され、一切の操作ができなくなります。その場合には、たいへんお手数ですがドコモ指定の故障取扱窓口までお越しいただきますようお願いいたします。
- 海外ではソフトウェア更新をご利用できません。

◆ソフトウェア更新の自動更新設定

ソフトウェア更新が必要なとき、自動で更新を行うか更新が必要なことを通知するかを選択できます。

- お買い上げ時は、自動更新設定が「自動で更新」、曜日が「指定なし」、時刻が「03時00分」に設定されています。

1 MENU 8 7 3 ▶ 認証操作 ▶ 「自動更新設定」 ▶ 各項目を設定 ▶ [確定]

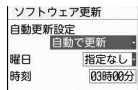

- 自動更新設定を「自動で更新」にした場合は、自動で更新する曜日と時刻を設定します。「設定しない」にした場合は、自動更新不可の確認画面で「はい」を選択します。

❖ ソフトウェア更新が必要になると

ソフトウェア更新が必要になると (書き換え予告アイコン) や (更新お知らせアイコン) が表示されます。

■ 自動更新設定を「自動で更新」にした場合

自動的に更新ファイルがダウンロードされ、待受画面に (書き換え予告アイコン) が表示されます。(書き換え予告アイコン) を選択すると、書き換えの開始時刻を確認したり変更したりできます。

〈例〉書き換えの時刻を確認する

1 (書き換え予告アイコン) を選択

書き換えする曜日と時刻が表示されます。「OK」を選択すると待受画面に戻り、(書き換え予告アイコン) が消えます。

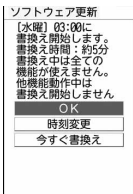

時刻の変更：「時刻変更」▶ 認証操作 ▶ 各項目を設定 ▶ [確定]

すぐに書き換える：「今すぐ書換え」▶ 認証操作 ▶ 約5秒後に自動的に書き換え開始 ▶ 書き換え終了後、自動的に再起動 ▶ 「OK」

■ 自動更新設定を「更新の通知のみ」にした場合

(更新お知らせアイコン) を選択して起動してください。→P455

✓お知らせ---

- (書き換え予告アイコン) は次の場合に表示されます。
 - 更新ファイルのダウンロードが完了した場合
 - 他の機能が起動して書き換えできなかった場合
 - 書き換えを中止した場合や書き換えの開始時刻を変更した場合
- (更新お知らせアイコン) は次の場合に表示されます。
 - ドコモから通知があった場合
 - ソフトウェア更新画面を表示した場合
 - 予約更新に失敗した場合や予約更新を取り消した場合
 - 予約が解除された場合（データ一括削除を行った場合を除く）

◆ ソフトウェア更新の起動

ソフトウェア更新を起動するには待受画面で (更新お知らせアイコン) を選択する方法とメニューの項目番号を押す方法があります。

〈例〉更新お知らせアイコンを選択して起動する

1 (更新お知らせアイコン) を選択 ▶ 「はい」 ▶ 認証操作

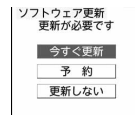
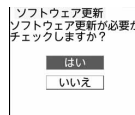

ソフトウェア更新画面

- 「いいえ」を選択すると更新お知らせアイコン消去の確認画面が表示されます。
- 更新が必要な場合は「更新が必要です」と表示されます（ソフトウェア更新画面）。「今すぐ更新（→P456）」または「予約（→P456）」を選択します。
- 更新が必要ない場合は「更新は必要ありません このままご利用ください」と表示されます。「OK」を選択してそのままご利用ください。

メニューからの起動：MENU 8 7 3 ▶ 認証操作 ▶ 「更新実行」

◆ ソフトウェアの即時更新

すぐにソフトウェア更新を開始します。

- サーバが混み合っていて、即時更新ができない場合があります。

1 ソフトウェア更新画面 (→P455) で「今すぐ更新」▶約5秒後に自動的にダウンロード開始

「OK」を選択すると、すぐにダウンロードを開始します。

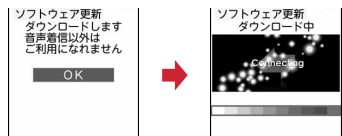

- ダウンロードを中止するときは を押します。

サーバが混み合っているとき：「予約」を選択

予約更新→P456

2 ダウンロード終了後、約5秒後に自動的に書き換え開始

「OK」を選択すると、すぐに書き換えを開始します。

- 書き換え中は、 を8秒以上押して電源を切る操作のみ可能ですが、電源を切った場合は更新が中止されます。

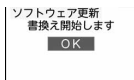

3 書き換え終了後、自動的に再起動▶「OK」



◆ ソフトウェアの予約更新

ダウンロードに時間がかかる場合やサーバが混み合っている場合には、あらかじめソフトウェア更新を起動する日時をサーバと通信して設定しておきます。

〈例〉表示されている候補から予約する

1 ソフトウェア更新画面 (→P455) で「予約」

予約可能な日時がサーバの時刻で表示されます。



2 希望日時を選択▶「はい」

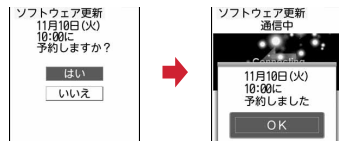

表示されている候補以外から予約：

① 「その他の日時」▶希望日を選択

各時間帯の予約の空き状況が表示されます。 を押すと、説明を表示できます。

② 希望時間帯を選択

サーバに接続され、選択した希望日と時間帯に近い予約候補が表示されます。

③ 希望日時を選択▶「はい」

3 「OK」

予約の設定が完了すると、待受画面に (予約アイコン) が表示されます。

❖ ソフトウェア更新の予約確認

予約した日時の確認や変更などを行います。

1 MENU 8 7 3 ▶ 認証操作 ▶ 「更新実行」

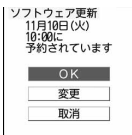

2 内容を確認 ▶ 「OK」

予約の変更：「変更」 ▶ 希望日を選択 ▶ 希望時間帯を選択 ▶ 希望日時を選択
▶ 「はい」 ▶ 「OK」

予約の取り消し：「取消」 ▶ 「はい」 ▶ 「OK」

❖ 予約の日時になる

予約日時になると次の画面が表示され、約5秒後に自動的にソフトウェア更新を開始します（「OK」を選択すると、すぐにソフトウェア更新を開始します）。予約日時前には、電池がフル充電されていることをご確認の上、電波の十分届く所でFOMA端末を待受画面においてください。ダウンロードが完了するとソフトウェアの書き換えが行われ、再起動します。

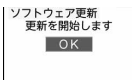

- ソフトウェア更新を中止する場合は、を押して「はい」を選択します。

✓お知らせ

- 次の場合は、ソフトウェア更新の予約が解除されることがあります。
 - 電池パックを取り外した場合や電池が切れたまま充電しなかった場合
 - データー一括削除を行った場合
 - おまかせロック中に予約日時になったとき
- ソフトウェア更新の設定中、または他の機能を使用していると予約日時になっても起動しないことがあるのでご注意ください。パケット通信中に予約日時になったときは、パケット通信終了後にソフトウェア更新を開始します。

スキャン機能

まず初めに、パターンデータの更新を行い、パターンデータを最新にしてください。

サイトからのダウンロードやiモードメールなど外部からFOMA端末に取り込んだデータやプログラムについて、データを検知して、障害を引き起こす可能性を含むデータの削除やアプリケーションの起動を中止します。

- チェックのためにパターンデータを使います。パターンデータは新たな問題が発見された場合に随時バージョンアップされますので、パターンデータを更新してください。→P458
- スキャン機能は、ホームページの閲覧やメール受信などの際にFOMA端末に何らかの障害を引き起こすデータの侵入から一定の防衛手段を提供する機能です。各障害に対応したパターンデータがFOMA端末にダウンロードされていない場合、または各障害に対応したパターンデータが存在しない場合、本機能によって障害などの発生を防ぐことができませんのであらかじめご了承ください。
- パターンデータはFOMA端末の機種ごとにデータの内容が異なります。また、当社の都合により端末発売開始後3年を経過した機種向けパターンデータの配信は停止する場合がありますので、あらかじめご了承ください。
- 海外ではパターンデータの更新はできません。
- パターンデータ更新の際、お客様のFOMA端末固有の情報（機種や製造番号など）が自動的にサーバ（当社が管理するスキャン機能用サーバ）に送信されます。当社は送信された情報をスキャン機能以外の目的には利用いたしません。
- パターンデータ更新中に音声電話の着信があった場合は、更新が中断されません。

◆ スキャン機能設定

本設定を「有効」にすると、データやプログラムを実行する際、自動的にチェックします。SMSにスキャン機能を実行するかを設定することもできます。

- 障害を引き起こすデータを検出すると5段階の警告レベルで表示されます。
→P458

1 **MENU** **8** **4** **8** **3** ▶各項目を設定▶ **📷** **【登録】** ▶ **【はい】**

スキャン機能：スキャン機能を有効にするかどうかを設定します。
メッセージスキャン：SMSを表示する際にスキャン機能を有効にするかどうかを設定します。

◆ パターンデータの自動更新設定

スキャン機能で利用するパターンデータを自動的に更新するように設定できません。

- パターンデータの自動更新に成功すると、待受画面に📶が表示されます。アイコンを選択し、メッセージを確認した後、「OK」を選択してください。

1 **MENU** **8** **4** **8** **2**

2 **【有効】** ▶ **【はい】** ▶ **【はい】** ▶ **【OK】**

自動更新設定を無効にする：**【無効】** ▶ **【はい】** ▶ **【OK】**

◆ パターンデータの更新

自動更新設定が「無効」のときや、待受画面に📶(最新パターンデータの自動更新失敗)が表示されたときには、パターンデータを手動で更新してください。

1 **MENU** **8** **4** **8** **1** ▶ **【はい】** ▶ **【はい】**

パターンデータのダウンロードと更新が開始されます。

2 **【OK】**

- パターンデータの更新が必要ない場合は「パターンデータは最新です」と表示されます。「OK」を選択してそのままご利用ください。

◆ スキャン結果の表示

■ スキャンされた問題要素の表示

① 警告レベル画面表示中に「詳細」

問題要素が6個以上検出された場合は、6個目以降の問題要素名は省略され、検出された問題要素の総数が表示されます。



■ スキャン結果の表示

警告レベル	対応方法
警告レベル0 	「OK」：起動中のアプリケーションの処理を続行する 「詳細」：検出された問題要素の名前の一覧を表示する
警告レベル1 	「はい」：障害を引き起こす可能性のあるアプリケーションの処理を中止する 「いいえ」：起動中のアプリケーションの処理を続行する 「詳細」：検出された問題要素の名前の一覧を表示する
警告レベル2 	「OK」：障害を引き起こす可能性のあるアプリケーションの処理を中止する 「詳細」：検出された問題要素の名前の一覧を表示する
警告レベル3 	「はい」：障害を引き起こす可能性のあるデータを削除する 「いいえ」：障害を引き起こす可能性のあるアプリケーションの処理を中止する 「詳細」：検出された問題要素の名前の一覧を表示する

警告レベル	対応方法
警告レベル4	「OK」：障害を引き起こす可能性のあるデータを削除する 「詳細」：検出された問題要素の名前の一覧を表示する



✓お知らせ

- Music&Videoチャンネルの番組取得中に問題要素が検出され、警告メッセージを確認しないままFOMA端末の電源が切れた場合、次回Music&Videoチャンネル画面を表示した際に、警告レベル画面が表示されます。
- 待受画面に設定している i アプリに問題要素が見つかり起動を中止した場合は、i アプリ待受画面が解除されます。
- 問題要素によっては、「詳細」ボタンが表示されない場合があります。

◆ パターンデータのバージョン表示

パターンデータのバージョンを確認します。



主な仕様

■ 本体

品名	F-01B	
サイズ	高さ約114mm×幅約51mm×厚さ約17.3mm（最厚部：約21mm）	
質量	約141g（電池パック装着時）	
連続待受時間 ^{※1、2、3}	FOMA / 3G	静止時（自動）：約620時間 移動時（自動）：約350時間 移動時（3G固定）：約400時間
	GSM	静止時（自動）：約300時間
連続通話時間 ^{※2、3、4}	FOMA / 3G	音声電話時：約240分 テレビ電話時：約110分 （代替画像表示時：約140分）
	GSM	約270分
ワンセグ視聴時間 ^{※2、5}	約300分 （ワンセグECOモード時：約330分）	
充電時間 ^{※6}	ACアダプタ：約150分 DCアダプタ：約150分	
液晶部	方式	ディスプレイ：TFT16,777,216色 背面ディスプレイ：有機EL単色（白）
	サイズ	ディスプレイ：約3.4inch 背面ディスプレイ：約1.4inch
	画素数	ディスプレイ：460,800画素（480ドット×960ドット） 背面ディスプレイ：11,136画素（174ドット×64ドット）
撮像素子	種類	CMOS
	サイズ	1/2.5inch
	有効画素数	約1,220万画素

カメラ部	記録画素数 (最大時)	約1,200万画素
	ズーム (デジタル)	最大約16.0倍
記録部	静止画記録 枚数※7	最大約600枚(お買い上げ時) 最大約2,000枚(削除可能なプリインストール データ削除時)
	静止画連続撮影	2~9枚
	静止画ファイル 形式	JPEG
	動画録画時間※8	最大約52分(本体保存時・お買い上げ時) 最大約106分(本体保存時・削除可能なプリ インストールデータ削除時) 最大約57分(microSDカード64MB保存時)
	動画ファイル形式	MP4
	ワンセグ録画時間	最大約30分(本体保存時・削除可能なプリ インストールデータ削除時) 最大約640分(microSDカード2GB保存時)
音楽再生	連続再生時間	i モーション: 約1,256分※9 着うたフル®: 約5,099分※9、10 WMAファイル: 約4,767分※10 Music&Videoチャンネル(音声): 約5,099分※10 Music&Videoチャンネル(動画): 約321分
保存容量	着うた®/ 着うたフル®	約112MB

※1 連続待受時間とは、FOMA端末を閉じて電波を正常に受信できる状態での時間の目安です。静止時の連続待受時間とは、FOMA端末を閉じて、電波を正常に受信できる静止状態での平均的な利用時間です。移動時の連続待受時間とは、FOMA端末を閉じて、電波を正常に受信できるエリア内で「静止」「移動」と「圏外」を組み合わせた状態での平均的な利用時間です。

※2 電池パックの充電状態、機能設定状況、気温などの使用環境、利用場所の電波状態(電波が届かない、または弱い)などにより、通話や通信、待受の時間が約半分程度になったり、ワンセグ視聴時間が短くなる場合があります。

- ※3 i モード通信、i モードメールの作成、ダウンロードした i アプリの起動や i アプリ待受画面設定、Music&Videoチャンネルの番組の取得や再生、ミュージックプレーヤーでの曲の再生、オートGPS機能の利用、ワンセグの視聴や録画、Bluetooth接続などを行うと通話や通信、待受の時間は短くなります。
- ※4 連続通話時間とは、電波を正常に送受信できる状態での時間の目安です。
- ※5 ワンセグ視聴時間とは、電波を正常に受信できる状態で、ステレオイヤホンマイク 01 (別売) を使用して視聴できる時間の目安です。
- ※6 充電時間とは、FOMA端末の電源を切って、電池パックが空の状態から充電したときの目安です。FOMA端末の電源を入れて充電した場合、充電時間は長くなります。
- ※7 静止画記録枚数とは、画像サイズが「QCIF (176×144)」、画質が「スタンダード」、ファイルサイズが10Kバイトの場合です。
- ※8 動画録画時間とは、1件あたりの数値です。画像サイズが「QCIF (176×144)」、画質が「STD (標準)」の場合です。撮影する映像によって異なります。
- ※9 AAC形式のファイルです。
- ※10 バックグラウンド再生に対応しています。

■電池パック

品名	電池パック F10
使用電池	リチウムイオン電池
公称電圧	3.7V
公称容量	870mAh

❖ 静止画の保存枚数

保存できる静止画の枚数は、画像サイズやサイズ制限、画質、保存先の設定(→P207)、撮影状況によって変わります。

- 次の表は、静止画撮影画面のカウンタに表示される枚数を記載しています。

■ F-01B本体、microSDカードに保存できる静止画の枚数(画質別の目安)

- 保存先の「本体」は、削除可能なプリインストールデータを削除した場合です。また、「microSD」は容量が64Mバイトの場合です。

画像サイズ	保存先	エコノミー	スタンダード	ファイン
QCIF (176×144)	本体	約2000	約2000	約2000
	microSD	約4420	約3640	約2813
QVGA (240×320) ※	本体	約2000	約2000	約2000
	microSD	約2578	約1934	約1237
VGA (480×640) ※	本体	約1998	約1539	約856
	microSD	約1085	約836	約465
待受用 (480×960) ※	本体	約1604	約1211	約711
	microSD	約871	約658	約386
WXGA (768×1280) ※	本体	約790	約596	約323
	microSD	約429	約324	約175
フルHD (1080×1920) ※	本体	約517	約395	約200
	microSD	約281	約214	約109
3M (1536×2048) ※	本体	約329	約232	約122
	microSD	約178	約126	約66
5M (1944×2592) ※	本体	約200	約159	約75
	microSD	約108	約86	約41
8Mワイド (2000×4000) ※	本体	約126	約100	約47
	microSD	約68	約54	約25
12M (3000×4000) ※	本体	約84	約67	約31
	microSD	約45	約36	約17

※ 横長と縦長の切り替えができます。

❖ 動画の撮影時間

動画の撮影時間はサイズ制限や品質、画像サイズ、撮影種別、保存先の設定(→P207)、撮影状況によって変わります。

- 次の表は、動画撮影画面のカウンタに表示される時間を記載しています。

■ 1回あたりの撮影時間(品質別の目安)

- メール添付用(大/小)の制限サイズ→P207
- 保存先に関わらず1回あたりの撮影時間は同じです。
- サイズ制限が「制限なし」のとき、1回あたりの撮影時間は制限時間(→P200)と同じになります。ただし、合計撮影時間が制限時間に満たないときは合計撮影時間と同じになります。

サイズ制限	画像サイズ	※	LP	STD	HQ	XQ
メール添付用 (小)	QCIF (176×144)		約50秒	約28秒	約18秒	約10秒
			約63秒	約32秒	約21秒	約11秒
	QVGA (320×240)		約28秒	約15秒	約10秒	約4秒
			約32秒	約16秒	約11秒	約4秒
	VGA (640×480)		約10秒	約5秒	約3秒	約1秒
			約11秒	約5秒	約4秒	約1秒
(音声のみ)		—	約242秒	約121秒	—	
メール添付用 (大)	QCIF (176×144)		約205秒	約114秒	約74秒	約40秒
			約258秒	約129秒	約86秒	約43秒
	QVGA (320×240)		約115秒	約61秒	約40秒	約16秒
			約129秒	約65秒	約43秒	約17秒
	VGA (640×480)		約42秒	約21秒	約14秒	約5秒
			約43秒	約22秒	約14秒	約6秒
(音声のみ)		—	約116分	約495秒	—	

※ 画像種別 : 画像+音声 : 画像のみ : 音声のみ

■ F-01B本体、microSDカードに保存できる動画の合計撮影時間（品質別の目安）

- サイズ制限を「制限なし」に設定した数値です。サイズ制限を設定した場合、保存可能な合計撮影時間が変わることがあります。
- 保存先の「本体」は、削除可能なプリインストールデータを削除した場合です。また、「microSD」は容量が64Mバイトの場合です。

保存先	画像サイズ	※	LP	STD	HQ	XQ
本体	QCIF (176×144)		約190分	約106分	約68分	約36分
			約239分	約119分	約80分	約40分
	QVGA (320×240)		約106分	約56分	約36分	約14分
			約119分	約60分	約40分	約15分
	VGA (640×480)		約38分	約19分	約13分	約306秒
			約40分	約20分	約13分	約309秒
(音声のみ)		—	約921分	約459分	—	
microSD	QCIF (176×144)		約103分	約57分	約37分	約20分
			約130分	約65分	約43分	約21分
	QVGA (320×240)		約57分	約30分	約20分	約487秒
			約65分	約32分	約21分	約502秒
	VGA (640×480)		約20分	約10分	約425秒	約166秒
			約21分	約10分	約437秒	約168秒
(音声のみ)		—	約500分	約249分	—	

※ 画像種別 (: 画像+音声 : 画像のみ : 音声のみ)

保存・登録・保護件数

種別	保存・登録件数	保護件数	
電話帳 ^{*1}	最大1000件	—	
FOMAカード電話帳	最大50件	—	
きせかえツール ^{*1}	最大50件	—	
メール	受信メール ^{*1, 2}	最大2500件	最大1250件
	送信メール ^{*1, 2}	最大500件	最大250件
	未送信メール ^{*1, 2}	最大200件	最大100件
	デコメアニメ [®] テンプレート ^{*1}	最大300件	—
	デコメール [®] テンプレート ^{*1}	最大300件	—
エリアメール	最大30件	最大15件	
FOMAカードのSMS ^{*3}	最大20件	—	
メッセージR ^{*1}	最大100件	最大50件	
メッセージF ^{*1}	最大50件	最大25件	
ブックマーク ^{*4}	最大200件	—	
画面メモ ^{*1, 4}	最大100件	最大100件	
ダウンロード辞書	最大10件	—	
ダウンロードしたフォント ^{*5}	最大5件	—	
チャンネルリスト	最大10件	—	
テレビリンク	最大50件	—	
Music&Videoチャンネルの番組 ^{*1}	最大10件	—	
ミュージック	着うたフル [®] ^{*1}	最大100件	—
	うた文字 ^{*1}	最大100件	—
	プレイリスト	最大20件	—
iアプリ ^{*1, 6}	最大100件	—	
トルカ ^{*1}	最大200件	—	
画像 ^{*1}	最大2000件	—	
動画/i モーション/サウンドレコーダーで録音した音声 ^{*1}	最大200件	—	
動画/i モーションのプレイリスト	最大100件	—	
メロディ ^{*1}	最大500件	—	

種 別	保存・登録件数	保護件数
PDFデータ※ ¹	最大100件	—
マチキャラ※ ¹	最大50件	—
キャラ電※ ¹	最大50件	—
Word, Excel, PowerPoint※ ¹	最大100件	—
ワンセグ※ ¹	ビデオ	最大100件
	イメージ	最大100件
スケジュール帳※ ⁷	最大2600件	—
テキストメモ	最大50件	—
Bluetooth機器	最大10件	最大10件

※1 実際に保存・登録できる件数は、データサイズや共有している保存領域の使用状況により少なくなる場合があります。

※2 iモードメールとSMSの合計件数です。

※3 受信SMSと送信SMSの合計件数です。送達通知は含まれません。

※4 iモードとフルブラウザの合計件数です。

※5 お買い上げ時に登録されている「プリティー桃」を含みます。

※6 iアプリ、メール連動型iアプリの合計件数です。メール連動型iアプリは最大5件保存できます。

※7 スケジュール、iスケジュール内の予定、視聴／録画予約の合計件数です。視聴／録画予約は合わせて最大100件登録できます。

携帯電話機の比吸収率 (SAR)

この機種F-01Bの携帯電話機は、国が定めた電波の人体吸収に関する技術基準に適合しています。

この技術基準は、人体頭部のそばで使用される携帯電話機などの無線機器から送出される電波が人間の健康に影響を及ぼさないよう、科学的根拠に基づいて定められたものであり、人体側頭部に吸収される電波の平均エネルギー量を表す比吸収率 (SAR: Specific Absorption Rate) について、これが2W/kg※の許容値を超えないこととしています。この許容値は、使用者の年齢や身体の大きさに関係なく十分な安全率を含んでおり、世界保健機関 (WHO) と協力関係にある国際非電離放射線防護委員会 (ICNIRP) が示した国際的なガイドラインと同じものとなっています。

すべての機種種の携帯電話機は、発売開始前に、電波法に基づき国の技術基準に適合していることの確認を受ける必要があります。この携帯電話機F-01BのSARの値は0.641W/kgです。この値は、財団法人テレコムエンジニアリングセンターによって取得されたものであり、国が定めた方法に従い、携帯電話機の送信電力を最大にして測定された最大の値です。個々の製品によってSARに多少の差異が生じることもありますが、いずれも許容値を満足しています。また、携帯電話機は、携帯電話基地局との通信に必要な最低限の送信電力になるよう設計されているため、実際に通話している状態では、通常SARはより小さい値となります。

SARについて、さらに詳しい情報をお知りになりたい方は、次のホームページをご覧ください。

総務省のホームページ

<http://www.tele.soumu.go.jp/j/sys/ele/index.htm>

社団法人電波産業会のホームページ

<http://www.arib-emf.org/index.html>

ドコモのホームページ

<http://www.nttdocomo.co.jp/product/sar/>

富士通のホームページ

<http://www.fmworld.net/product/phone/sar/>

※ 技術基準については、電波法関連省令 (無線設備規則第14条の2) で規定されています。

◆ Declaration of Conformity

The product "F-01B" is declared to conform with the essential requirements of European Union Directive 1999/5/EC Radio and Telecommunications Terminal Equipment Directive 3.1 (a), 3.1 (b) and 3.2. The Declaration of Conformity can be found on <http://www.fmworld.net/product/phone/doc/>.

This mobile phone complies with the EU requirements for exposure to radio waves.

Your mobile phone is a radio transceiver, designed and manufactured not to exceed the SAR^{*} limits^{**} for exposure to radio-frequency (RF) energy, which SAR^{*} value, when tested for compliance against the standard was 0.551 W/Kg. While there may be differences between the SAR^{*} levels of various phones and at various positions, they all meet^{***} the EU requirements for RF exposure.

- * The exposure standard for mobile phones employs a unit of measurement known as the Specific Absorption Rate, or SAR.
- ** The SAR limit for mobile phones used by the public is 2.0 watts/kilogram (W/Kg) averaged over ten grams of tissue, recommended by The Council of the European Union. The limit incorporates a substantial margin of safety to give additional protection for the public and to account for any variations in measurements.
- *** Tests for SAR have been conducted using standard operation positions with the phone transmitting at its highest certified power level in all tested frequency bands. Although the SAR is determined at the highest certified power level, the actual SAR level of the phone while operating can be well below the maximum value. This is because the phone is designed to operate at multiple power levels so as to use only the power required to reach the network. In general, the closer you are to a base station antenna, the lower the power output.

◆ Federal Communications Commission (FCC) Notice

- This device complies with part 15 of the FCC rules. Operation is subject to the following two conditions:
 - ① this device may not cause harmful interference, and
 - ② this device must accept any interference received, including interference that may cause undesired operation.
- Changes or modifications made in or to the radio phone, not expressly approved by the manufacturer, will void the user's authority to operate the equipment.

◆ FCC RF Exposure Information

This model phone meets the U.S. Government's requirements for exposure to radio waves.

This model phone contains a radio transmitter and receiver. This model phone is designed and manufactured not to exceed the emission limits for exposure to radio frequency (RF) energy as set by the FCC of the U.S. Government. These limits are part of comprehensive guidelines and establish permitted levels of RF energy for the general population. The guidelines are based on standards that were developed by independent scientific organizations through periodic and thorough evaluation of scientific studies.

The exposure standard for wireless mobile phones employs a unit of measurement known as the Specific Absorption Rate (SAR). The SAR limit set by the FCC is 1.6 W/kg. Tests for SAR are conducted using standard operating positions as accepted by the FCC with the phone transmitting at its highest certified power level in all tested frequency bands. Although the SAR is determined at the highest certified power level, the actual SAR level of the phone while operating can be well below the maximum value. This is because the phone is designed to operate at multiple power levels so as to use only the power required to reach the network. In general, the closer you are to a wireless base station antenna, the lower the power output level of the phone.

Before a phone model is available for sale to the public, it must be tested and certified to prove to the FCC that it does not exceed the limit established by the U.S. government-adopted requirement for safe exposure. The tests are performed on position and locations (for example, at the ear and worn on the body) as required by FCC for each model. The highest SAR value for this model phone as reported to the FCC, when tested for use at the ear, is 0.462W/kg, and when worn on the body, is 0.521W/kg. (Body-worn measurements differ among phone models, depending upon available accessories and FCC requirements).

While there may be differences between the SAR levels of various phones and at various positions, they all meet the U.S. government requirements.

The FCC has granted an Equipment Authorization for this model phone with all reported SAR levels evaluated as in compliance with the FCC RF exposure guidelines. SAR information on this model phone is on file with the FCC and can be found under the Equipment Authorization Search section at <http://www.fcc.gov/oet/ea/fccid/> (please search on FCC ID VQK-FO1B).

For body worn operation, this phone has been tested and meets the FCC RF exposure guidelines when used with an accessory designated for this product or when used with an accessory that contains no metal and which positions the handset at a minimum distance of 1.5 cm from the body.

※ In the United States, the SAR limit for wireless mobile phones used by the general public is 1.6 Watts/kg (W/kg), averaged over one gram of tissue. SAR values may vary depending upon national reporting requirements and the network band.

This equipment has been tested and found to comply with the limits for a Class B digital device, pursuant to part 15 of the FCC Rules. These limits are designed to provide reasonable protection against harmful interference in a residential installation. This equipment generates, uses and can radiate radio frequency energy and, if not installed and used in accordance with the instructions, may cause harmful interference to radio communications. However, there is no guarantee that interference will not occur in a particular installation.

If this equipment does cause harmful interference to radio or television reception, which can be determined by turning the equipment off and on, the user is encouraged to try to correct the interference by one or more of the following measures:

- Reorient or relocate the receiving antenna.
- Increase the separation between the equipment and receiver.
- Connect the equipment into an outlet on a circuit different from that to which the receiver is connected.
- Consult the dealer or an experienced radio/TV technician for help.

◆ Important Safety Information

AIRCRAFT

Switch off your wireless device when boarding an aircraft or whenever you are instructed to do so by airline staff. If your device offers flight mode or similar feature consult airline staff as to whether it can be used on board.

DRIVING

Full attention should be given to driving at all times and local laws and regulations restricting the use of wireless devices while driving must be observed.

HOSPITALS

Mobile phones should be switched off wherever you are requested to do so in hospitals, clinics or health care facilities. These requests are designed to prevent possible interference with sensitive medical equipment.

PETROL STATIONS

Obey all posted signs with respect to the use of wireless devices or other radio equipment in locations with flammable material and chemicals. Switch off your wireless device whenever you are instructed to do so by authorized staff.

INTERFERENCE

Care must be taken when using the phone in close proximity to personal medical devices, such as pacemakers and hearing aids.

Pacemakers

Pacemaker manufacturers recommend that a minimum separation of 15 cm be maintained between a mobile phone and a pace maker to avoid potential interference with the pacemaker. To achieve this use the phone on the opposite ear to your pacemaker and does not carry it in a breast pocket.

Hearing Aids

Some digital wireless phones may interfere with some hearing aids. In the event of such interference, you may want to consult your hearing aid manufacturer to discuss alternatives.

For other Medical Devices :

Please consult your physician and the device manufacturer to determine if operation of your phone may interfere with the operation of your medical device.

輸出管理規制

本製品及び付属品は、日本輸出管理規制（「外国為替及び外国貿易法」及びその関連法令）の適用を受ける場合があります。また米国再輸出規制（Export Administration Regulations）の適用を受けます。本製品及び付属品を輸出及び再輸出する場合は、お客様の責任及び費用負担において必要となる手続きをお取りください。詳しい手続きについては経済産業省または米国商務省へお問い合わせください。

知的財産権

◆ 著作権・肖像権

お客様が本製品を利用して撮影またはインターネット上のホームページからのダウンロードなどにより取得した文章、画像、音楽、ソフトウェアなど第三者が著作権を有するコンテンツは、私的使用目的の複製や引用など著作権法上認められた場合を除き、著作権者に無断で複製、改変、公衆送信などはできません。

実演や興行、展示物などには、私的使用目的であっても撮影または録音を制限している場合がありますのでご注意ください。

また、お客様が本製品を利用して本人の同意なしに他人の肖像を撮影したり、撮影した他人の肖像を本人の同意なしにインターネット上のホームページに掲載するなどして不特定多数に公開することは、肖像権を侵害するおそれがありますのでお控えください。

◆ 商標

本書に記載されている会社名や商品名は、各社の商標または登録商標です。

- [FOMA] [mova] [i モーション] [i モード] [i アプリ] [i モーションメール] [i ショット] [DoPa] [mopera] [mopera U] [WORLD CALL] [WORLD WING] [着モーション] [デコメ®] [デコメール®] [デコアニメ®] [ビジュアルネット] [Vライブ] [i エリア] [おサイフケータイ] [キャラ電] [i アプリDX] [i チャネル] [デュアルネットワーク] [FirstPass] [sigmarion] [セキュリティスキャン] [公共モード] [トルカ] [メッセージF] [iD] [マルチナンバー] [2in1] [おまかせロック] [ケータイデータお預かりサービス] [着もじ] [DCMX] [イマドコサーチ] [イマドコかんたんサーチ] [ケータイお探しサービス] [iCお引っこしサービス] [きせかえツール] [ファミリーワイドリミット] [OFFICEED] [iMCS] [うた・ホーダイ] [Music&Videoチャンネル] [メロディコール] [エリアメール] [直感ゲーム] [マチキャラ] [i コンシェル] [i ウィジェット] [i アプリコール] [i スケジュール] [i アプリタッチ] [docomo PRIME series] および [FOMA] ロゴ [i-mode] ロゴ [i-αpli] ロゴ [Music&Videoチャンネル] ロゴ [DCMX] ロゴ [iD] ロゴ [iC] ロゴは NTTドコモの商標または登録商標です。
- Microsoft®, Windows®, Windows Vista®, Windows Media®, PowerPoint®は、米国Microsoft Corporationの米国およびその他の国における商標または登録商標です。

- Microsoft Excel、Microsoft Wordは、米国のMicrosoft Corporationの商品名称です。本書ではExcel、Wordのように表記している場合があります。
- 「マルチタスク/Multitask」は日本電気株式会社の登録商標です。
- 「キャッチホン」は日本電信電話株式会社の登録商標です。
- フリーダイヤルサービス名称とフリーダイヤルロゴマークはNTTコミュニケーションズ株式会社の登録商標です。
- JavaおよびすべてのJava関連の商標およびロゴは、米国およびその他の国における米国Sun Microsystems, Inc.の商標または登録商標です。
- 本製品は、株式会社ACCESSのNetFront Browser、NetFront Sync Clientを搭載して  います。
ACCESS、ACCESSロゴ、NetFrontは、日本国、米国、およびその他の国における株式会社ACCESSの商標または登録商標です。
Copyright© 2009 ACCESS CO., LTD. All rights reserved.
- Powered by JBlend™ Copyright 2002-2009 Aplix Corporation. All rights reserved. 
JBlendおよびJBlendに関する商標は、日本およびその他の国における株式会社アプリックスの商標または登録商標です。
- 本製品はAdobe Systems IncorporatedのAdobe® Flash® Lite® およびAdobe Reader® Mobileテクノロジーを搭載しています。
Adobe Flash Lite Copyright© 2003-2009 Adobe Systems Incorporated. All rights reserved.
Adobe Reader Mobile Copyright© 1993-2009 Adobe Systems Incorporated. All rights reserved.
- Adobe、Adobe Reader、Flash、およびFlash Liteは Adobe Systems Incorporated (アドビシステムズ社)  の米国ならびにその他の国における登録商標または商標です。
- QRコードは株式会社デンソーウェアの登録商標です。
- microSDHCロゴは商標です。
- FeliCaは、ソニー株式会社の登録商標です。
- 「CROSS YOU」は、ソニー株式会社の商標です。
- ㊦はフェリカネットワークス株式会社の登録商標です。
- Word、Excel、PowerPointのファイル表示技術は、Picsel Technologiesにより実現しています。
Picsel、Picsel File ViewerおよびPicselキューブロゴは、Picsel Technologiesの商標または登録商標です。
- McAfee®、マカフィー®は米国法人McAfee, Inc.またはその関係会社の米国またはその他の国における登録商標です。

- Gガイド、G-GUIDE、Gガイドモバイル、G-GUIDE MOBILE、およびGガイド関連ロゴは、米Gemstar-TV Guide International, Inc. およびその関係会社の日本国内における登録商標です。
- QuickTimeは、米国および他の国々で登録された米国Apple Inc.の登録商標です。
- 本製品は、日本語変換機能として、株式会社ジャストシステムのATOK + APOTを搭載しています。
「ATOK」「APOT(Advanced Prediction Optimization Technology)」は株式会社ジャストシステムの登録商標です。
- T9®はNuance Communications, Inc. および米国その他の国におけるNuance所有法人の商標または登録商標です。 
- 本機には、Symbian Software Ltd.またはライセンス提供元©1998-2009よりライセンス供与されたソフトウェアが含まれています。
symbian OS およびSymbian OSはSymbian Ltd.またはライセンス提供元の商標です。
- 「プライバシーモード」は富士通株式会社の登録商標です。
- Bluetooth®とそのロゴマークは、Bluetooth SIG, INCの登録商標で、株式会社NTTドコモはライセンスを受けて使用しています。その他の商標および名称はそれぞれの所有者に帰属します。
- 「ナップスター」は、Napster, LLC.の米国内外における登録商標です。
- ドルビーラボラトリーズからの実施権に基づき製造されています。Dolby、ドルビー及びダブドルD記号はドルビーラボラトリーズの商標です。
- 「Uni-Type」は、株式会社リムコーポレーションの登録商標です。
- FrameSolidは株式会社モルフォの日本またはその他の国における登録商標です。
- 被写体自動追尾技術には株式会社モルフォのTrackSolidを採用しており、TrackSolidは株式会社モルフォの商標です。
- Google、モバイルGoogleマップは、Google, Inc.の登録商標です。
- スキーパーは株式会社KITERETSUの商標または登録商標です。
- 「日英版しゃべって翻訳 for FJ」は株式会社ATR-Trekの商標です。
- その他、本取扱説明書に記載されている会社名や商品名は、各社の商標または登録商標です。

- 本書では各OS（日本語版）を次のように略して表記しています。
 - Windows Vistaは、Windows Vista®（Home Basic、Home Premium、Business、Enterprise、Ultimate）の略です。
 - Windows XPは、Microsoft® Windows® XP Professional operating systemまたはMicrosoft® Windows® XP Home Edition operating systemの略です。
 - Windows 2000は、Microsoft® Windows® 2000 Professional operating systemの略です。

◆ その他

- FeliCaは、ソニー株式会社が開発した非接触ICカードの技術方式です。
- 本製品の一部にIndependent JPEG Groupが開発したモジュールが含まれています。
- FrameSolidは株式会社モルフォの画像フレーム補間機能です。
- 本製品はジェスチャーテックの技術を搭載しております。
Copyright© 2006-2009, GestureTek, Inc. All Rights Reserved.
- 「学研モバイル国語辞典」「学研モバイル和英辞典」「学研モバイル英和辞典」「今日は何の日」「今日の歴史」は、学研編集の著作物です。
- 本製品は、MPEG-4 Visual Patent Portfolio Licenseに基づきライセンスされており、お客様が個人的かつ非営利目的において以下に記載する場合においてのみ使用することが認められています。
 - MPEG-4 Visualの規格に準拠する動画や i モーション（以下、MPEG-4 Video）を記録する場合
 - 個人的かつ営利活動に従事していない消費者によって記録されたMPEG-4 Videoを再生する場合
 - MPEG-LAよりライセンスを受けた提供者により提供されたMPEG-4 Videoを再生する場合プロモーション、社内用、営利目的などその他の用途に使用する場合には、米国法人MPEG LA, LLCにお問い合わせください。

- コンテンツ所有者はWindows Mediaデジタル著作権管理テクノロジー（WMDRM）を使用して、著作権を含む自身の知的財産権を保護します。このデバイスはWMDRMソフトウェアを使用してWMDRM保護されたコンテンツにアクセスします。WMDRMソフトウェアがコンテンツの保護に支障を来たした場合、コンテンツ所有者はマイクロソフトに対して、保護されたコンテンツをソフトウェアがWMDRMを使用して再生、コピーするための許可を失効させるように要求することができます。失効しても、WMDRMで保護されていないコンテンツは影響を受けません。WMDRMで保護されたコンテンツのためのライセンスをダウンロードするときは、マイクロソフトがライセンスに“Revocation List”を含めることに同意したものと見なします。コンテンツ所有者は、コンテンツがアクセスされる時にWMDRMをアップグレードするよう要求することがあります。アップグレードを拒否すると、そのアップグレードを必要とするコンテンツにアクセスできなくなります。

索引	470
----------	-----

索引の使いかた

機能名やキーワードを列挙した索引には、「五十音目次」としての機能もあります。なお、「登録」「削除」などの操作については、まず1階層目（太字）の機能名やキーワードで検索したのち、2階層目の索引項目から探してください。

〈例〉キャラ電をダウンロードしたいとき

キャラ電	
移動	322
削除	325
詳細情報参照/変更	323
ソート	325
ダウンロード	182

ア行

アイコン一覧	33, 35
アフターサービス	452
アラーム音	94
アラーム自動電源ON設定	340
アルバム	321
アルバム再生	323
追加/削除	321
データの移動	322
データのコピー	323
暗証番号	110
アンテナアイコン設定	106
位置提供可否設定	289
イミテーションコール	350
イヤホン切替設定	357
イヤホンスイッチ発信設定	356
イヤホンスイッチ発信/応答	357
イルミネーション設定	106
インターネット接続	174
インフォメーション表示設定	194
ウォーキング/Exカウンター	355
情報表示	356
設定	355

うた文字	
歌詞設定	238
ダウンロード	233
うた・ホーダイ	232
英語ガイドンス	384
英語表示	108
エニーキーアンサー設定	74
絵文字入力	
一覧	428
エリアメール→緊急速報「エリアメール」	
遠隔カスタマイズ	134
遠隔初期化	133
遠隔操作設定	385
遠隔操作設定（海外）	402
お預かりセンター→ケータイデータお預かりサービス	
応答保留	74
応答保留ガイドンス設定	74
オート着信設定	357
オートフォーカス	202
オートローテーション	52
オートGPS	292
オートGPS動作設定	292
おールロック	114
おサイフケータイ	274

お知らせタイマー	338
オプション・関連機器	441
オペレータ名表示設定	400
おまかせロック	115
親子モード	127
親子モード設定	127
各種利用制限	127
パスワード変更	127
ワンタッチアラーム	127
オリジナル証明書	186
オリジナルマネーモード	95
音楽再生音優先設定	241
音声自動再発信	79
音声設定（ワンセグ）	225
音声メモ	
再生	77
削除	77
通話中録音	73
待受中録音	351
利用	77
音量設定	91

カ行

解除スライド	126
--------	-----

ガイドンスボタン	47	シーン・効果	208	ダウンロード	182
ガイド表示領域	36	自動シーン認識	201	フォルダ追加/削除	321
外部接続端子	29	自動縦横判定	207	利用	102
開閉操作音	93	シャッター音	93	きせかえメニュー	
開閉ロック	123	ズーム	206	カスタマイズ	104
顔文字一覧	436	スマイルファインダー	203	メニュー画面	42
各社発行証明書	186	静止画撮影	198	キャッチホン	383
各種設定リセット	133	静止画詳細設定	207	キャラ電	
画像		静止画保存枚数	461	移動	322
アップロード	183	接写撮影	207	削除	325
アルバム追加/削除	321	設定の初期化	208	詳細情報参照/変更	323
移動	322	セルフタイマー	204	ソート	325
画像の利用	300	タッチオートフォーカス	202	ダウンロード	182
ケータイデータお預かりサービス	130	ちらつき調整	208	動作設定	311
コピー	323	手ぶれ補正	208	表示	310
削除	325	動画撮影	200	フォルダ追加/削除	321
詳細情報参照/変更	323	動画撮影時間	461	今日は何の日/今日の歴史	354
スライドショー	300	動画/録音詳細設定	207	緊急速報「エリアメール」	166
ソート	325	トラッキングフォーカス	202	受信	166
ダウンロード	182	品質	207	設定	166
動作設定	299	ファイルの詳細	196	クイック検索	336
バラバラマンガ作成	300	フルオート撮影	203	検索サービス	338
表示	298	フレーム	206	クイックズーム	152
編集	300	ホワイトバランス	208	クイックダイヤル	88
画像/名前表示切替		歪み補正	209	クイック返信設定	162
電話帳	86	ライト	206	クイック返信本文登録	162
プロフィール情報	349	連続撮影	204	クイックメール	147
メール送受信履歴	158	連続パノラマ撮影	204	グループ別発着信設定	87
リダイヤル/着信履歴	66	4コマ撮影	204	警告音	94
かな入力方式		画面オフ	125	ケータイデータお預かりサービス	130
一覧	427	画面オフロック	124	自動更新機能	130
カメラ	29, 196	画面切替メニュー	336	圏外	60
明るさ	208	画面設定 (ワンセグ)	225	圏内自動送信	146
オートフォーカス	202	画面メモ	180	公共モード (電源OFF)	75
顔検出	203	カレンダー→スケジュール帳		公共モード (ドライブモード)	75
画質	207	簡易ライト	349	国際ダイヤルアシスト設定	69
画像サイズ	207	キー/タッチ確認音	93	国際電話 (WORLD CALL)	
カメラ機能切り替え	209	きせかえツール		受ける	73
鏡像表示	206	移動	322	受ける (テレビ電話)	73
共通再生モード	209	削除	325	かける	68
グリッド	209	詳細情報参照/変更	323	かける (テレビ電話)	68
サーチミーフォーカス	203	スペシャルモード	104	国際ダイヤルアシスト設定	69
サイズ制限	207	ソート	325	発信オプション	69

国際電話 (WORLD WING)		削除	114	スキャン機能設定	458
受ける	399	登録	113	スクリーン設定	101
受ける (テレビ電話)	399	認証操作	114	スケジュール	
かける	398	指紋のみ認証設定	114	ケータイデータお預かりサービス	130
かける (テレビ電話)	398	車載ハンズフリー	71	ダウンロード	182
国際ダイヤルアシスト設定	398	シャッター音	93	登録	342
発信オプション	398	充電	57	スケジュール音	94
国際ローミング→WORLD WING		充電確認音	94	スケジュール帳	341
個別着信設定	86	充電時間	57	アラーム初期値設定	343
コンテンツ移行対応	308	充電端子	29	カレンダー画面	341
		受信結果画面	147, 163, 168	休日・曜日休日/祝日設定	342
		受信中画面	147, 163, 168	クイックスケジュール	343
		受信レベル	60	コピー/貼り付け・削除・編集・メール操作	
		受信・自動送信表示設定	163	詳細画面	344
		受信/拒否設定	163	スケジュールアラーム	342
		受話音量	92	スケジュール帳表示設定	342
		通話中の調整	72	テリリービュー画面	344
		受話口	29	登録	342
		省電力設定	101	登録件数確認	341
		証明書	186	用件別表示	344
		ダウンロード	187	iスケジュール	345
		照明/キーバックライト設定	100	ステレオ効果設定	92
		明るさ調整	100	スピーカー	29
		画面オフ時間設定	100	スペシャルモード	104
		キーバックライト設定	100	スマイルファインダー	203
		照明点灯時間設定	100	静止画	
		ショートカット操作	41	撮影	198
		初期設定	61	表示	298
		署名		編集	300
		自動挿入設定	160	静止画撮影画面	197
		挿入 (iモードメール)	138	赤外線通信	326
		挿入 (SMS)	167	受信	328
		登録	160	送信	327
		新規起動メニュー	336	リモコン機能	329
		新着アニメ	107	赤外線ポート	29
		新着情報	44	セキュリティスキャン→スキャン機能	
		人物画像表示設定	99	セキュリティランプ設定	126
		スイッチ付イヤホンマイク	356	接続先設定	186
		スーパーはっきりボイス3→はっきりボイス		セルフタイマー	204
		スキャン機能	457	セルフモード設定	116
		自動更新設定	458	セレクトメニュー	348
		バージョン表示	459	メニュー画面	42
		パターンデータの更新	458		

サ行

サーチミフォーカス	203
在圏状態表示	400
再生設定 (ワンセグのビデオ)	226
再接続アラーム音	94
最大保存・登録・保護件数	462
超えたとき	326
サイドキー長押し設定	348
サウンドレコーダー	201
撮影お知らせランプ	29
サブアドレス設定	70
サブメニュー操作	43
シークレット検索	84
シークレット属性	
スケジュール	345
データBOXのフォルダ、アルバム	321
電話帳	88
電話帳 (グループ)	88
ブックマークフォルダ	179
メールフォルダ	155
自局電話番号	62
辞書	373
ダウンロード	182
視聴予約	223
辞典	354
自動更新機能	130
自動シーン認識	201
自動電源ON/OFF設定	338
自動読取機能設定	281
時報設定	106
指紋認証	112

操作確認音	93	発信オプション	68	デュアル時計設定	400
送達通知	169	メッセージ表示設定	68	デュアルネットワークサービス	384
送話口	29	チャンネル設定	215	テレビ電話	64
その他→Word、Excel、PowerPoint		中国語入力	378	受ける	73
ソフトウェア更新	454	追加サービス (USSD登録)	391	受ける (海外利用)	399
自動更新	455	ツータッチサイト	179	映像/画像設定	78
自動更新設定	454	ツータッチ i アプリ	265	かける	64
即時更新	456	通話時間	351	かける (海外利用)	398
ソフトウェア更新画面	455	通話中音声メモ	73	画面表示設定	78
予約更新	456	通話中クローズ設定	74	キャラ電	77
		通話中着信音	73	テレビ電話画像選択	79
		キャッチホン	383	テレビ電話切替機能通知	79
		通話中着信設定	385	テレビ電話使用機器設定	80
		通話中の着信動作選択	385	テレビ電話着信音	91
		通話中保留	71	番号別	390
		通話品質アラーム音	94	テレビ電話着信設定	90
		通話保留音	94	テレビ電話動作設定	79
		通話料金	351	テレピンク	220
		上限通知アイコン消去	352	電源	
		通話料金自動リセット設定	351	アラーム自動電源ON設定	340
		通話料金上限通知	352	自動電源ON/OFF設定	338
		使いかたガイド	53	電源OFF時ICロック設定	276
		ディスプレイ	29, 33	電源ON/OFF	60
		ガイド表示領域	36	伝言メモ	
		照明設定	100	クイック伝言メモ	76
		スクリーン設定	101	再生	76
		タスク表示領域	35	削除	77
		データ一括削除	133	設定	76
		データ送受信設定	330	利用	77
		データ通信	404	伝言メモ応答ガイダンス設定	76
		データ転送	404	伝言メモ応答時間設定	76
		OBEX™通信	404	転送でんわサービス	383
		データ転送モード中	33	転送でんわ (海外)	401
		データ放送	220	電卓	352
		手書きスナップ	303	電池	
		手書き文字入力	374	充電	57
		テキストメモ	353	充電時間	57
		アイコン別表示	353	使用時間	57
		完了状態別表示	353	電池アイコン設定	105
		ケータイデータお預かりサービス	130	電池アラーム音	94
		デコメアニメ®	142	電池残量	59
		デコメール®	140	電池バックの取り付け/取り外し	55
		デコメ®ピクチャ	140		

夕行

タイマー (ITJ)	
ブッシュ信号	70
ダイヤル発信制限	118
ダウンロード辞書	373
卓上ホルダ	58
タスク表示領域	35
タッチキー入力	376
タッチ操作	46
タッチパネル	29, 44
タッチ用メニューボタン	47
タッチロック	126
ダブルタップ	52
端末暗証番号	110
端末暗証番号変更	111
地図	285
着うたフル®	
再生	236
ダウンロード	233
着信音	91
着信許可/拒否設定	128
着信履歴	
一覧画面/詳細画面	65
削除	66
表示	65
利用	66
着モーション	91
着もじ	67
削除	68
修正	68
登録	68

添付ファイル		電話帳検索	84	ドコモ証明書	186
受信	150	ロケットサーチ	85	ドコモへのお問い合わせ	385
送信	144	電話帳検索優先設定	84	トラッキングフォーカス	202
添付ファイル自動再生設定	162	電話帳登録		トルカ	277
電話		画像	83	移動・削除・ソート・添付・表示	278
受ける	73	FOMAカード電話帳	83	ケータイデータお預かりサービス	130
受ける(海外利用)	399	FOMA端末電話帳	82	検索	279
かける	64	電話帳2in1設定		取得	277
かける(海外利用)	398	電話帳修正	86	ダウンロード	182
キャッチホン応答	383	電話帳登録	83	トルカ件数確認	280
着信画像設定	98	電話発信画像設定	98	フォルダ作成/削除	280
通話中の音声電話発信	383	電話番号表示	62	トルカ取得確認設定	280
通話中の着信画面優先表示	74	電話/テレビ電話切替	72	トルカ振り分け設定	281
発信オプション	67	電話/メール着信時設定	122	トルカ(詳細)	277
発信画像設定	98	問い合わせ画像設定	99	ダウンロード	278
電話着信音	91	動画再生ソフト	442	表示中の操作	279
番号別	390	動画撮影画面	197		
電話着信画像設定	98	動画自動再生設定	192		
電話着信設定	90	動画メモ	73		
電話帳		通話中録画	73		
一覧画面	84	動画/i モーション			
グループ設定	87	アップロード	183		
グループ別発信設定	87	アルバム追加/削除	321		
ケータイデータお預かりサービス	130	移動	322		
検索	84	キャプチャ	307		
コピー	87	ケータイデータお預かりサービス	130		
個別着信設定	86	コピー	323		
削除	88	サイズ切り出し	308		
シークレットコード設定	86	再生	303		
シークレット属性	88	削除	325		
修正	86	撮影	200		
種類	82	詳細情報参照/変更	323		
詳細画面	85	選択切り出し	307		
電話帳2in1設定(修正)	86	ソート	325		
電話帳2in1設定(登録)	83	動画/i モーションの利用	306		
電話番号/メールアドレス入替え	86	動作設定	305		
登録件数確認	88	プレイリスト	305		
登録(FOMAカード)	83	編集	307		
登録(FOMA端末)	82	同報送信	139		
発信オプション	67	トータルカスタマイズ	105		
発信号設定	86	特殊記号一覧	433		
メモリ番号入替え	86	時計表示設定	108		
FOMAカード/FOMA端末へコピー	87	ドコモケータイdatalink	407		

ナ行

なめらか表示	219
認証操作	
指紋認証	112
端末暗証番号	110
ネットワーク暗証番号	110
ネットワークサーチ設定	399
ノイズキャンセラ設定	71

ハ行

バーコードリーダー	210
パーソナルデータロック	117
バイブレータ設定	92
背面自動点灯設定	101
背面ディスプレイ	38
バケット通信	404
バケット通信中着信設定	80
パスワード変更	127
パスワードマネージャー	373
パスワード(子供用)	110
パソコンとFOMA端末の接続	320
はっきりボイス	72
バックアップ	318
バックグラウンド再生	
ミュージックプレーヤー	232

Music&Videoチャンネル	228
発信オプション	67
発信者番号通知設定	62
発信者番号通知 / 非通知	
発信オプション	67
発番号設定	86
186 / 184	67
発信番号表示設定	99
発番号なし動作設定	128
パルスチェッカー→ヘルスチェッカー	
番号サービス	441
番号通知お願ひサービス	384
番号通知お願ひ (海外)	402
ハンズフリー	
通話	71
メモ再生 (音声メモ)	77
メモ再生 (伝言メモ)	76
日付時刻設定	61
表示メニュー設定	102
ファイル制限	324
フェムトセル機能	363
フォーカスモード	44
フォルダ	321
追加 / 削除	321
フォント	
ダウンロード	182
フォント選択	107
不在着信	66
不在着信お知らせ	106
ブックマーク	178
ケータイデータお預かりサービス	130
ツータッチサイト	179
ブッシュ信号 (DTMF) 送出	70
プライバシービュー	100
レベル設定	100
プライバシーモード	118
一時解除	122
シークレット反映	122
プライバシーモード起動設定	120
ブラウザ画面	174
ブリンストール i アプリ	249
いっしょにデコ	254
株価アプリ	262

ケータイ脳カストレッチング2	252
対戦パズルポブル -Light Edition-	250
タッチDEゲームバック	252
タッチDE対戦ボウリング	251
地図アプリ	260, 287
ドコモ料金案内	263
ドラゴンクエストもっと不思議のダンジョン	
MOBILE	250
ドラゴンクエストⅢ	250
日英版しゃべって翻訳 for F	253
ピックアップ機能付きケータイ	264
プチプチズキーパー ver.F	252
ヘルスチェッカー	258
マクドナルドトクするアプリ	262
もじびったん歩き旅	250
モバイルAMCアプリ	264
モバイルGoogleマップ	255
モバイルSuica登録用iアプリ	258
桃太郎電鉄WORLD遠距離対戦版2年決戦	251
ヨドバシゴールドポイントカード	264
楽オク☆アプリ	261
リッジレーサーズVS trial version	251
ロケーションリーダー	255
ロジックパズルF	252
DCMXクレジットアプリ	257
ETGAスウィングレッスン	253
FOMA通信環境確認アプリ	263
Gガイド番組表リモコン	256
Googleモバイル	263
iアバターメーカー	254
iアプリバンキング	261
iD 設定アプリ	257
iWウォッチ	260
ROID ウィジェット	260
Start! iウィジェット	260
VoiceShelf for F	253
@Fケータイ応援団INFO	259
ブルーレイディスクレコーダー連携	309
フルブラウザ→iモード / フルブラウザ	
プレフィックス設定	70
発信オプション	70
プロフィール情報	
確認	62

詳細確認	349
詳細画面	349
登録	349
Bナンバー取得	387
ベーシックメニュー	
カスタマイズ	104
メニュー画面	42
編集時自動保存設定	163
放送用保存領域	214
ポーズ (「P」)	
ブッシュ信号	70
保証	452

マ行

マイク付リモコン	
動画 / i モーション	305
ワンセグ視聴	226
ワンセグのビデオ	334
Music	241
マイドキュメント→PDFデータ	
マイピクチャ	
アルバム追加 / 削除	321
移動	322
画像の利用	300
コピー	323
削除	325
詳細情報参照 / 変更	323
スライドショー	300
ソート	325
動作設定	299
バラバラマンガ作成	300
表示	298
編集	300
マイメニュー	173
待受画面	60
待受画面設定	
アンテナアイコン設定	106
カレンダー / 待受カスタマイズ	97
電池アイコン設定	105
時計表示設定	108
待受画面選択	96
モード別待受画面	390

i アプリ待受画面	97	プレイリスト一覧画面	234	削除	164
待受ショートカット	346	プレーヤー画面	235	受信	163
待受ショートカット設定	347	保存	233	受信・自動送信表示設定	163
待受タッチボタン	46	リピート再生	236	ソート	165
待受中音声メモ	351	Dolby Mobile	236	添付ファイルの表示・保存	165
待受貼付	347	WMA一括削除	240	問い合わせ	148
待受ランチャー	46	ムービー	190	表示	164
マチキャラ		迷惑電話ストップサービス	384	表示種別	165
移動	322	迷惑メール対策	163	保護	164
削除	325	メール→iモードメール		メッセージ自動表示設定	164
詳細情報参照/変更	323	メールアドレス	62	文字サイズ	165
ソート	325	メール一覧表示設定	162	メニュー	42
ダウンロード	182	メールグループ	161	一覧	410
動作設定	310	メール検索	155	カスタマイズ	104
表示	309	メール件数確認	155	機能説明文表示	105
フォルダ追加/削除	321	メール作成画面	138	メモリ確認	325
マチキャラ設定	102	メール受信添付ファイル設定	162	メモリ登録外着信拒否	129
マナーモード	95	メール選択受信	148	メモリ別着信拒否/許可	128
オリジナルマナーモード	95	メール選択受信設定	161	メロディ	
マルチアクセス	336	メール選択受信設定(海外)	401	アルバム追加/削除	321
組み合わせ	439	メール送受信画像設定	99	一覧	426
マルチアクセス中表示	74	メール送受信履歴	158	移動	322
マルチタスク	336	メール着信音		ケータイデータお預かりサービス	130
組み合わせ	440	アドレス別	390	コピー	323
マルチナンバー	386	メール着信結果画像設定	99	再生	311
発信オプション	67	メール着信設定	90	削除	325
マルチリングガル利用設定	378	メールテンプレート		詳細情報参照/変更	323
ミュージックプレーヤー	232	削除	144	ソート	325
イコライザ	236	ダウンロード	144	ダウンロード	182
歌詞設定	238	利用	143	動作設定	312
画像の表示	240	メール振り分け設定	159	メール添付用メロディ	426
クイックプレイリスト	237	メール返信引用設定	161	メロディの利用	311
再生	236	メール連動型iアプリ		メロディコール設定	93
再生制限	237	ダウンロード	245	モーションセンサー	52
シャッフル	236	メール・メッセージ着信音	91	モーションセンサー設定	53
詳細情報表示	239	目覚まし	339	文字サイズ設定	108
操作	236	目覚ましワンセグ	339	文字入力	366
着信音設定	239	目覚まし音	94	インライン入力	366
データ一覧画面	234	メッセージスキャン	458	絵文字入力	369
データの管理	237	メッセージF着信設定	90	顔文字入力	370
動作設定	237	メッセージR着信設定	90	かな漢字変換	367
フォルダー一覧画面	234	メッセージR/F		かな入力方式	367
プレイリスト	240	画面の見かた	165	記号入力	369

切り取り.....	371
区点コード入力.....	372
コピー.....	371
全画面入力.....	366
ダウンロード辞書.....	373
タッチキー入力.....	376
単語登録.....	372
中国語入力.....	378
定型文登録.....	371
定型文入力.....	369
データ引用.....	370
手書き文字入力.....	374
入力設定.....	374
入力モード.....	366
入力予測機能.....	368
パスワードマネージャー.....	373
貼り付け.....	371
変換学習リセット.....	369
変換候補一覧.....	367
マルチリンガル利用設定.....	378
Pinyin入力.....	378
Stroke入力.....	379
T9入力方式.....	378
2タッチ入力方式.....	373

ヤ行

ユーザ証明書.....	186
ユーザ証明書操作.....	187
優先順位	
着信イルミネーション.....	106
着信音.....	91
着信画像.....	99
名前の表示.....	82
バイプレータ.....	93
発信画像.....	99
発信者番号通知.....	62
優先ネットワーク設定.....	399
輸出管理規制.....	466
ゆっくりボイス.....	72
呼出動作開始時間設定.....	129

ラ行

ライト.....	29
ライフスタイル設定.....	96
ラストURL.....	177
ランブ.....	29
リスト幅設定.....	108
リセット	
各種設定リセット.....	133
積算通話時間.....	351
積算通話料金.....	351
プロフィール情報.....	349
メニュー.....	105
リダイヤル	
一覧画面／詳細画面.....	65
削除.....	66
表示.....	65
利用.....	66
リモート機能設定確認.....	135
リモコン機能.....	329
留守番電話サービス	382
留守番電話（海外）.....	401
ローミングガイドランス設定	400
ローミングガイドランス（海外）.....	402
ローミング時着信規制.....	401
ローミング着信通知設定.....	401
録画	222
録画設定.....	226
録画予約.....	223

ワ行

ワンセグ.....	214
オフタイマー.....	218
音声設定.....	225
確認表示設定リセット.....	226
画面設定.....	225
クローズ動作設定.....	226
再生設定.....	226
視聴.....	216
視聴中の操作.....	217
視聴予約.....	223
字幕の表示.....	218

縦標準画面.....	217
チャンネル設定.....	215
チャンネルリスト作成.....	215
データ放送.....	220
テレビリンク.....	220
なめらか表示.....	219
番組表 i アプリ.....	219
表示・効果設定.....	226
放送用保存領域.....	214
放送用保存領域削除.....	226
マルチウィンドウ.....	221
ユーザ設定.....	225
横画面（映像＋データ放送）.....	217
横画面（全画面）.....	217
録画	222
録画した静止画の動作設定.....	334
録画設定.....	226
録画データの削除.....	325
録画データの詳細情報参照／変更.....	323
録画データのソート.....	325
録画データの表示.....	333
録画予約.....	223
録画予約履歴.....	225
ワンセグからトルカ取得.....	226
ワンセグECOモード.....	219
ワンセグ視聴画面.....	217
ワンセグECOモード.....	219
ワンタッチアラーム.....	340
ワンタッチ i アプリ.....	265

英数字・記号

ACアダプタ.....	58
Bluetoothオン／オフ.....	360
Bluetooth機能	358
サービス選択画面.....	360
新規機器登録.....	359
接続.....	360
接続機器表示.....	362
接続待機.....	360
ダイヤルアップ登録待受.....	358
登録機器リスト.....	359
Bluetooth設定.....	362

Bluetooth通信利用	361	地図設定	294	i ウィジェット	271
音声・音楽再生	361	低電力時動作設定	293	i アプリ待受画面	267
通話	361	ドコモ提供サービス設定	292	解除	267
電話帳送受信	362	i エリアー周辺情報	295	i アプリ待受設定	97
Bluetoothバスキー	359	GPS測位鳴動音	93	i ウィジェット	270
Bookmark→ブックマーク		GPS対応 i アプリ	287	ウィジェットアプリ一覧画面	271
CA証明書	186	HOLD	122	ウィジェットアプリ操作画面	271
Date To形式	353	i アプリ	244	起動	271
DCアダプタ	59	異常終了履歴	269	ダウンロード	272
DTMF送出	70	位置情報利用設定	247	i ウィジェット画面	271
Excel→Word、Excel、PowerPoint		移動	268	i ウィジェット効果音設定	272
FeliCa		オートGPS優先設定	267	i ウィジェットローミング設定	272
おサイフケータイ	274	音量設定	248	i コンシェル	193
FirstPass	187	起動	245	インフォメーション	194
FirstPass対応ページ接続	173	削除	268	インフォメーション表示設定	194
Flash	177	自動起動失敗履歴	266	ケータイデータお預かりサービス	130
FOMAカード		自動起動情報登録	265	i コンシェル着信音	91
暗証番号	54	自動起動設定	265	i スケジュール	
セキュリティ機能	54	照明点灯時間設定	248	ダウンロード	182
取り付け/取り外し	53	セキュリティエラー履歴	247	表示・操作	345
FOMAカード動作制限機能→FOMAカードセキュリティ機能		ソフト一覧	245	i チャンネル	192
GPS		ソフトからのオートGPS設定	247	i チャンnel初期化	193
位置情報送信メニュー	286	ソフト件数確認	245	i チャンnel設定	193
位置情報貼り付けメニュー	286	ソフト詳細情報	247	i チャンnel表示	192
位置情報付加メニュー	286	ソフト情報表示設定	245	i モーション	190
位置情報利用メニュー	286	ソフト動作設定	247	i モーションメール	144
位置提供	288	ソフトの並べ替え	269	i モーション・ムービー	
位置提供可否設定	289	ダウンロード	244	取得	190
位置履歴	293	地図設定	247	i モード故障診断サイト	453
イマドコかんたんサーチ	295	通信設定	247	i モード問い合わせ	148
イマドコサーチ	295	電子コンパス	248	i モード問い合わせ設定	161
オートGPS	292	トレース情報	246	i モードパスワード	110
オートGPS動作設定	292	バージョンアップ	268	i モードパスワード変更	173
オートGPS履歴	293	バイブレータ設定	248	i モードメール	138
ケータイデータお預かりサービス	130	番組表ボタン設定	247	宛先種別	139
現在地確認	285	フォルダ作成/削除	268	宛先追加 (同報送信)	139
現在地確認後動作設定	287	プリインストール i アプリ	249	一覧表示設定	162
現在地通知	291	モーショントラッキング	249	移動	155
設定サービス一覧	292	i アプリコール	266	画面の見かた	152
測位動作設定	294	i アプリコール設定	247	既読/未読の変更	156
測位モード設定	294	i アプリコールダウンロード設定	267	クイック返信設定	162
地図	285	i アプリコール履歴	267	クイック返信本文登録	162
		i アプリTo	267	クイックメール	147

ケータイデータお預かりサービス	130	ショートカット	185	フォルダ構成	313
検索	155	タブ操作	176	フォルダ追加/削除	321
圏内自動送信	146	電話帳登録	175	FOMA端末からの移動/コピー	315
コピー	157	動画自動再生設定	192	FOMA端末への移動/コピー	316
削除	156	ドラッグモード	176	microSDパスワード	111
作成・送信	138	フルブラウザ	174	microSDパスワード設定	320
受信	147	フルブラウザ設定	184	Music&Videoチャンネル	228
受信・自動送信表示設定	163	フルブラウザ利用設定	185	移動	322
受信/拒否設定(迷惑メール対策)	163	フレーム	176	再生	229
選択受信	148	ポインター	176	再生制限	230
選択受信添付ファイル	152	ポインター表示設定	185	ソート	325
ソート	156	文字コード変換	176	チャプター一覧	231
転送	149	iモード	172	データの削除	325
添付ファイル(受信)	150	iモード設定	184	データBOX	231
添付ファイル(送信)	144	iモード設定リセット	186	配信番組の移動	231
電話帳登録	157	iモードブラウザ設定	184	配信番組の削除	231
電話発信	157	iモードボタン設定	185	番組情報	231
問い合わせ	148	URL表示	175	番組設定	228
表示種別	156	ICオーナー確認	275	フォルダ追加/削除	321
フォルダ作成/削除	155	iCお引こしサービス	275	Music&Videoチャンネル画面	228
フォルダ内メール件数	155	ICカードオートロック設定	276	Music&Videoチャンネルプレーヤー画面	229
ブックマーク登録	157	ICカードからトルカ取得	280	OFFICEED	391
編集	147	ICカードロック	276	PDFデータ	
編集時自動保存設定	163	ICカードロック解除予約	276	移動	322
返信	149	ICカードロック時動作設定	276	コピー	323
保護	156	iC通信	326	削除	325
保存	146	受信	328	詳細情報参照/変更	323
メールアドレス表示	155	送信	327	ソート	325
メールグループ	161	ISP接続通信	186	ダウンロード	182
メール送受信履歴	158	Mail To	183	動作設定	331
メール振り分け設定	159	Media To	183	表示	330
文字サイズ	162	microSDカード	312	フォルダ追加/削除	321
iモード・メール設定	401	移動	322	Phone To (AV Phone To)	183
iモード/フルブラウザ		カードチェック	320	PINロック解除	112
画像表示設定	185	コピー	323	PINロック解除コード	111
画面の操作	175	使用状況	319	PIN1コードON/OFF	111
画面の見かた	174	情報更新	319	PIN1コード/PIN2コード	110
共通設定	185	初期化	319	変更	112
切り替え	174	初期化 (microSDパスワード設定あり)	320	PowerPoint→Word、Excel、PowerPoint	
検索	176	データ表示	316	RSSリーダー	181
コピー/貼り付け	176	取り付け/取り外し	313	RSS登録	181
サウンド設定	185	パソコンから操作	320	SAR	463
証明書	186	バックアップ	318	Select language	108

SMS	167	在圏状態表示.....	400
移動/コピー (FOMAカードへ).....	169	デュアル時計設定.....	400
画面の見かた.....	152	ネットワークサーチ設定.....	399
クイックメール.....	147	ネットワークサービス.....	401
削除 (FOMAカード).....	170	メール選択受信設定 (海外).....	401
削除 (FOMA端末).....	156	優先ネットワーク設定.....	399
作成・送信.....	167	ローミングガイドランス設定.....	400
受信.....	168	ローミング時着信規制.....	401
受信・自動送信表示設定.....	163	ローミング着信通知.....	401
設定.....	169	iモード・メール設定.....	401
転送.....	149	3G/GSM切替.....	400
問い合わせ.....	169	2in1	386
表示 (FOMAカード).....	169	送信者アドレス切替.....	387
表示 (FOMA端末).....	152	ナンバー指定発信.....	387
編集.....	168	Bナンバーの取得.....	387
返信.....	149	2in1 設定	389
保護.....	156	3G/GSM切替	400
保存.....	167	3G-324M	64
メール振り分け設定.....	159	64Kデータ通信	404
SMS To	183		
SSL/TLSページ接続	173		
URL入力	178		
URL入力履歴.....	178		
USBモード設定	320		
USSD登録	391		
Web To	183		
WMA一括削除	240		
WMAファイル			
再生.....	236		
保存.....	233		
Word、Excel、PowerPoint			
移動.....	322		
コピー.....	323		
削除.....	325		
詳細情報参照/変更.....	323		
ソート.....	325		
ダウンロード.....	182		
動作設定.....	332		
表示.....	331		
フォルダ追加/削除.....	321		
WORLD WING			
オペレータ名表示設定.....	400		
概要.....	394		

ご契約内容の確認・変更、各種サービスのお申込、各種資料請求をオンライン上で承っております。

i モードから i Menu ⇒ お客様サポート ⇒ お申込・お手続き
⇒ 各種お申込・お手続き パケット通信料無料

パソコンから My docomo (<http://www.mydocomo.com/>) ⇒ 各種お申込・お手続き

- ※ i モードからご利用になる場合、「ネットワーク暗証番号」が必要となります。
- ※ i モードからご利用になる場合のパケット通信料は無料です。海外からのアクセスの場合は有料となります。
- ※ パソコンからご利用になる場合、「docomo ID / パスワード」が必要となります。
- ※ 「ネットワーク暗証番号」および「docomo ID / パスワード」をお持ちでない方・お忘れの方は、取扱説明書裏面の「総合お問い合わせ先」にご相談ください。
- ※ ご契約内容によりご利用になれない場合があります。
- ※ システムメンテナンスなどにより、ご利用になれない場合があります。

マナーもいっしょに携帯しましょう

こんな場合は必ず電源を切りましょう

■ 使用禁止の場所にいる場合

航空機内、病院内では、必ずFOMA端末の電源を切ってください。

※ 医用電気機器を使用している方がいるのは病棟内だけではなく、ロビーや待合室などでも、必ず電源を切ってください。

- #### ■ 満員電車の中など、植込み型心臓ペースメーカーおよび植込み型除細動器を装着した方が近くにいる可能性がある場合
- 植込み型心臓ペースメーカーおよび植込み型除細動器に悪影響を与えるおそれがあります。

こんな場合は公共モードに設定しましょう

■ 運転中の場合

運転中の携帯電話を手で保持しての使用は罰則の対象となります。

※ やむを得ず電話を受ける場合には、ハンズフリーで「かけ直す」ことを伝え、安全な場所に停車してから発信してください。

■ 劇場・映画館・美術館など公共の場所にいる場合

静かにするべき公共の場所でFOMA端末を使用すると、周囲の方への迷惑になります。

使用する場所や声・着信音の大きさに注意しましょう

- レストランやホテルのロビーなどの静かな場所でFOMA端末をご使用になる場合は、声の大きさなどに気をつけましょう。
- 街の中では、通行の妨げにならない場所で使用しましょう。

プライバシーに配慮しましょう



カメラ付き携帯電話を利用して撮影や画像送信を行う際は、プライバシーなどにご配慮ください。

こんな機能が公共のマナーを守ります

かかってきた電話に応答しない設定や、FOMA端末から鳴る音を消す設定など、便利な機能があります。

- **公共モード（ドライブモード／電源OFF）**
電話をかけてきた相手に運転中もしくは通話を控える必要のあるような所（電車、バス、映画館など）にいるため、電話に出られない旨のガイダンスが流れ、通話が切断されます。→P75
- **伝言メモ**
電話に出られない場合に、電話をかけてきた相手の用件を録音／録画します。→P76
- **着信バイブレータ**
電話がかかってきたことを、振動でお知らせします。→P92
- **マナーモード／オリジナルマナーモード**
キー／タッチ確認音や着信音などFOMA端末から鳴る音をすべて消します（マナーモード）。→P95
マナーモードの動作を変更することもできます（オリジナルマナーモード）。→P95

この印刷物はリサイクルに配慮して製本されています。不要となった際、回収、リサイクルに出しましょう。

総合お問い合わせ先〈ドコモ インフォメーションセンター〉

■ドコモの携帯電話からの場合

■一般電話などからの場合

 (局番なしの) **151** (無料)  **0120-800-000**
※携帯電話、PHSからもご利用になります。

※一般電話などからはご利用になれません。

●ダイヤルの番号をよくご確認の上、お間違いのないようにおかけください。

●各種手続き、故障・アフターサービスについては、上記お問い合わせ先にご連絡いただくか、ドコモホームページ、iモードサイトにてお近くのドコモショップなどにお問い合わせください。
ドコモホームページ <http://www.nttdocomo.co.jp/> iモードサイト i Menu⇒お客様サポート⇒ドコモショップ

海外での紛失、盗難、精算などについて〈ドコモ インフォメーションセンター〉(24時間受付)

●ドコモの携帯電話からの場合

滞在国の国際電話アクセス番号(表1) **-81-3-5366-3114*** (無料)

*一般電話などでかけた場合には、日本向け通話料がかかります。

※F-01Bからご利用の場合は、+81-3-5366-3114でつながります(「+」は「0」キーを1秒以上押します)。

●一般電話などからの場合〈ユニバーサルナンバー〉

ユニバーサルナンバー用国際電話識別番号(表2) **-800-0120-0151***

*滞在国内通話料などがかかる場合があります。

※主要国の国際電話アクセス番号(表1)/ユニバーサルナンバー用国際電話識別番号(表2)は、取扱説明書P397をご覧ください。

●紛失・盗難などにあわれたら、速やかに利用中断手続きをお取りください。

●お客様が購入されたFOMA端末に故障が発生した場合は、ご帰国後にドコモ指定の故障取扱窓口へご持参ください。



マナーもいっしょに携帯しましょう。

○公共の場所で携帯電話をご利用の際は、周囲の方への心くばりを忘れずに。

故障お問い合わせ先

■ドコモの携帯電話からの場合

■一般電話などからの場合

 (局番なしの) **113** (無料)  **0120-800-000**
※携帯電話、PHSからもご利用になります。

※一般電話などからはご利用になれません。

海外での故障に関して〈ネットワークオペレーションセンター〉(24時間受付)

●ドコモの携帯電話からの場合

滞在国の国際電話アクセス番号(表1) **-81-3-6718-1414*** (無料)

*一般電話などでかけた場合には、日本向け通話料がかかります。

※F-01Bからご利用の場合は、+81-3-6718-1414でつながります(「+」は「0」キーを1秒以上押します)。

●一般電話などからの場合〈ユニバーサルナンバー〉

ユニバーサルナンバー用国際電話識別番号(表2) **-800-5931-8600***

*滞在国内通話料などがかかる場合があります。

※主要国の国際電話アクセス番号(表1)/ユニバーサルナンバー用国際電話識別番号(表2)は、取扱説明書P397をご覧ください。



環境保全のため、不要になった電池はNTTドコモまたは代理店、リサイクル協力店などにお持ちください。



大豆油インキを使用しています。

販売元 株式会社NTTドコモ
製造元 富士通株式会社

2009.11 (1.2版)
CA92002-5682