

FOMA[®] N903i

データ通信マニュアル

FOMA 端末から利用できるデータ通信について	1
ご使用になる前に	3
手順を確認する	4
パソコンの設定をする	7
FOMA PC 設定ソフトについて	12
各種設定の方法	18
設定した通信を実行する	24
W-TCP の設定	27
接続先 (APN) の設定	29
ダイヤルアップネットワークの設定	30
ダイヤルアップの設定を行う	37
AT コマンド一覧	45

データ通信マニュアルについて

本マニュアルでは、FOMA N903i でデータ通信をする際に必要な事項についての説明をはじめ、CD-ROM 内の「N903i 通信設定ファイル (ドライブ)」「FOMA PC 設定ソフト」のインストール方法などを説明しています。

Windows XP の操作手順について

本マニュアルでは、Windows XP Service Pack 2 に対応した内容となっております。お使いの環境によっては操作手順や画面が一部異なる場合があります。

FOMA 端末から利用できるデータ通信について

パケット通信と64Kデータ通信

FOMA 端末とパソコンを接続して利用できるデータ通信は、パケット通信と64Kデータ通信に分類されます。

●パケット通信

受信最大384kbps、送信最大64kbpsの通信速度でデータを送受信します。パケット通信は通信時間や距離に関係なく、送受信されたデータ量に応じて課金されます。データ量の大きいファイルの送受信を行った場合、通信料金が高額になりますのでご注意ください。FOMAネットワークに接続された企業内LANにアクセスし、データの送受信を行うこともできます。

●64Kデータ通信

64kbpsの安定した通信速度でデータを送受信することができます。データ量に関係なく、接続された時間に応じて課金されます。長時間にわたる接続を行った場合、通信料金が高額になりますのでご注意ください。

■パケット通信をするには

パケット通信はFOMA USB接続ケーブル（別売）を使ってパソコンと接続したり、専用ケーブルでPDAと接続することにより通信を行います。

ドコモのインターネット接続サービス「mopera U」や「mopera」など、FOMAパケット通信に対応したアクセスポイントをご利用ください。

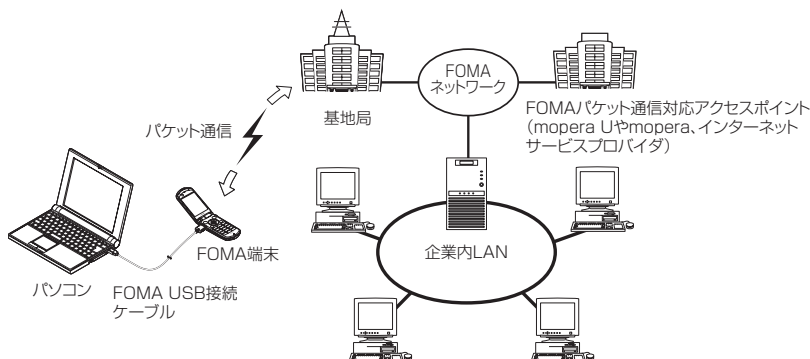

■64Kデータ通信をするには

64Kデータ通信は、FOMA USB接続ケーブル（別売）を使ってパソコンと接続したり、専用ケーブルでPDAと接続することにより通信を行います。

ドコモのインターネット接続サービス「mopera U」や「mopera」など、FOMA 64Kデータ通信に対応したアクセスポイントをご利用ください。

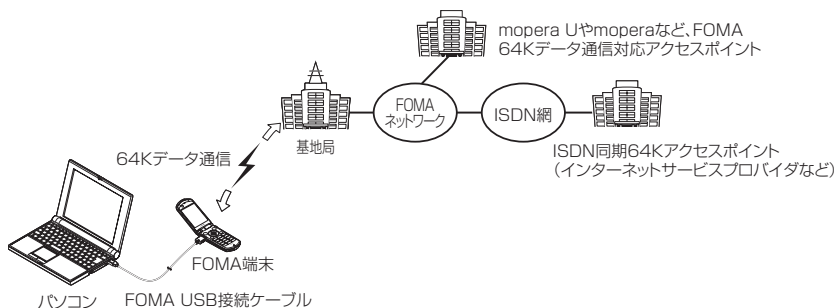

おしらせ

- 海外でパケット通信、64Kデータ通信はご利用できません。
- 本FOMA端末はIP接続には対応していません。

ご利用にあたっての留意点

インターネットサービスプロバイダの利用料について

インターネットを利用する場合は、ご利用になるインターネットサービスプロバイダに対する利用料が必要となる場合があります。この利用料は、FOMAサービスの利用料とは別に直接インターネットサービスプロバイダにお支払いいただけます。利用料の詳細な内容については、ご利用のインターネットサービスプロバイダにお問い合わせください。

ドコモのインターネット接続サービス「mopera U」/「mopera」をご利用いただけます。「mopera U」をご利用いただく場合は、お申し込みが必要（有料）となります。「mopera」をご利用いただく場合は、お申し込み不要、月額使用料無料です。

接続先（インターネットサービスプロバイダなど）の設定について

パケット通信と64Kデータ通信では接続先が異なります。パケット通信を行うときはパケット通信対応の接続先、64Kデータ通信を行うときはFOMA64Kデータ通信、またはISDN同期64K対応の接続先をご利用ください。

- DoPaのアクセスポイントには接続できません。
- PIAFSなどのPHS64K/32Kデータ通信のアクセスポイントには接続できません。

ネットワークアクセス時のユーザ認証について

接続先によっては、接続時にユーザ認証（IDとパスワード）が必要な場合があります。その場合は、通信ソフト（ダイヤルアップネットワーク）でIDとパスワードを入力して接続してください。IDとパスワードは接続先のインターネットサービスプロバイダまたは接続先のネットワーク管理者から付与されます。詳しい内容については、インターネットサービスプロバイダまたは接続先のネットワーク管理者にお問い合わせください。

ブラウザ利用時のアクセス認証について

パソコンのブラウザでFirstPass対応サイトを利用する時のアクセス認証ではFirstPass（ユーザ証明書）が必要です。同梱のCD-ROMからFirstPass PCソフトをインストールし、設定を行ってください。詳しくはCD-ROM内の「FirstPassPCSoft」フォルダ内の「FirstPassManual」（PDF形式）をご覧ください。「FirstPassManual」（PDF形式）をご覧になるには、Adobe Reader（バージョン6.0以上を推奨）が必要です。お使いのパソコンにインストールされていない場合は、同CD-ROM内のAdobe Readerをインストールしてご覧ください。ご使用方法等の詳細につきましては、Adobe Readerヘルプを参照してください。

パケット通信および64Kデータ通信の条件について

FOMA端末で通信を行うには、次の条件が必要です。

- FOMA USB接続ケーブル（別売）を利用できるパソコンであること。
 - FOMAサービスエリア内であること。
 - パケット通信の場合は接続先がFOMAのパケット通信に対応していること。
 - 64Kデータ通信の場合は接続先がFOMA 64Kデータ通信、またはISDN同期64Kに対応していること。
- ただし、上記の条件が整っていても、基地局が混雑していたり、電波状態が悪かったりする場合は通信できないことがあります。

ご使用になる前に

動作環境について

データ通信を利用するためのパソコンの動作環境は以下のとおりです。

パソコン本体	<ul style="list-style-type: none">• PC-AT 互換機で CD-ROM ドライブが使用できる機器• USB ポート (Universal Serial Bus Specification Rev1.1 準拠)• ディスプレイ解像度 800×600 ドット、High Color (65,536 色) 以上を推奨
OS ※1	<ul style="list-style-type: none">• Windows 2000 (日本語版)• Windows XP (日本語版)
必要メモリ	<ul style="list-style-type: none">• Windows 2000 : 64Mバイト以上※2• Windows XP : 128Mバイト以上※2
ハードディスク容量	<ul style="list-style-type: none">• 5Mバイト以上の空き容量※2

※1 : OS アップグレードからの動作は保証の対象外となります。

※2 : 必要メモリ・ハードディスク容量は、パソコンのシステム構成によって異なることがあります。

おしらせ

- CD-ROM をパソコンにセットすると、右のような警告画面が表示される場合があります。この警告は、Internet Explorer のセキュリティの設定によって表示されますが、使用には問題ありません。「はい」をクリックしてください。

※ 画面は Windows XP を使用した場合の例です。お使いのパソコンの環境により異なる場合があります。

- FOMA 端末をドコモの PDA 「musea」や「sigmarion II」と接続してデータ通信を行う場合、「musea」や「sigmarion II」をアップデートしてご利用ください。アップデートの方法などの詳細については、ドコモのホームページをご覧ください。
- FOMA 端末は、Remote Wakeup には対応していません。
- FOMA 端末は、FAX 通信には対応していません。

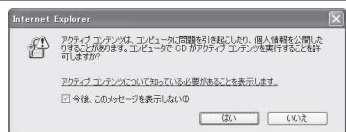

必要な機器について

FOMA 端末とパソコン以外に以下のハードウェア、ソフトウェアを使います。

- FOMA USB 接続ケーブル (別売)
- CD-ROM [FOMA N903i用 CD-ROM]

おしらせ

- USB ケーブルは専用の「FOMA USB 接続ケーブル」をお買い求めください。パソコン用の USB ケーブルはコネクタ部の形状が異なるため使用できません。

手順を確認する

データ通信ではダイヤルアップ接続によって、FOMA データ通信に対応したインターネットサービスプロバイダやLANに接続できます。

■「FOMA N903i用CD-ROM」について

- N903i通信設定ファイル（ドライバ）、FOMA PC設定ソフト、FirstPass PCソフトが入っています。
- N903i通信設定ファイルとは、FOMA端末とパソコンをFOMA USB接続ケーブル（別売）で接続して、パケット通信、64Kデータ通信やデータ転送（OBEX）を行うときに必要なソフトウェア（ドライバ）です。N903i通信設定ファイルをインストールすることで、Windowsに各ドライバが組み込まれます。FOMA PC設定ソフトを使うと、パケット通信、64Kデータ通信の設定やダイヤルアップ作成を簡単に行うことができます。

設定完了までの流れ

パケット通信および64Kデータ通信を利用する場合の準備について説明します。

パソコンとの接続／N903i通信設定ファイル（ドライバ）のインストール

- ・ パソコンとFOMA端末をFOMA USB接続ケーブル（別売）で接続します。→P.5、7
- ・ N903i通信設定ファイルをインストールします。→P.8

＜FOMA PC設定ソフトを使って接続先の設定をする場合＞

＜FOMA PC設定ソフトを使わない場合＞

FOMA PC設定ソフトのインストール

- ・ FOMA PC設定ソフトを使えるようにします。「FOMA PC設定ソフトをインストールする」→P.14

＜パケット通信をする場合＞

＜64Kデータ通信をする場合＞

設定する

- ・ mopera U、mopera*→P.18
- ・ その他のプロバイダ→P.20

設定する

- ・ mopera U、mopera*→P.22
- ・ その他のプロバイダ→P.23

設定する

- ・ FOMA PC設定ソフトを使わずに通信の設定をします。→P.30

接続と切断

- ・ 接続します。→P.24
- ・ 切断します。→P.26

接続と切断

- ・ 接続します。→P.43
- ・ 切断します。→P.44

※：FOMA端末とパソコンを接続してインターネットをするには、ブロードバンド接続等に対応した「mopera U」（お申し込み必要）が便利です。使用した月だけ月額使用料がかかるプランもございます。また、お申し込みが不要で今すぐインターネットに接続できる「mopera」もご利用いただけます。詳しくはドコモのホームページをご覧ください。

USBモード設定を「通信モード」にする

外部接続端子をパケット通信、64Kデータ通信によるデータ転送に使う準備をします。

- パソコンに取り付ける前に、「USBモード設定」を「通信モード」に設定してください。

- 1 (MENU) ▶ 「各種設定」 ▶ 「外部接続」
- 2 「USBモード設定」 ▶ 「通信モード」

取り付け方法

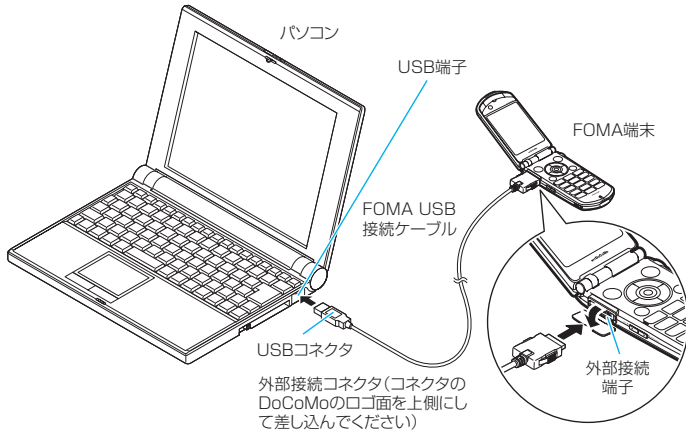

FOMA USB接続ケーブル（別売）の取り付け方法について説明します。



- 1 FOMA 端末の外部接続端子の端子キャップを開ける
- 2 FOMA 端末の外部接続端子の向きを確認して、FOMA USB 接続ケーブルの外部接続コネクタを水平に「カチッ」と音がするまで差し込む
- 3 FOMA USB 接続ケーブルのUSB コネクタを、パソコンのUSB 端子に接続する

FOMA USB 接続ケーブルを接続するとFOMA 端末の「」が「」に変わります。

おしらせ

- FOMA 端末に表示される「」は、N903i 通信設定ファイルのインストールを行い、パソコンとの接続が認識されたときに表示されます。N903i 通信設定ファイルのインストール前には、パソコンとの接続が認識されず、「」が表示されたままになります。

取り外し方法

FOMA USB接続ケーブル（別売）の取り外し方法について説明します。

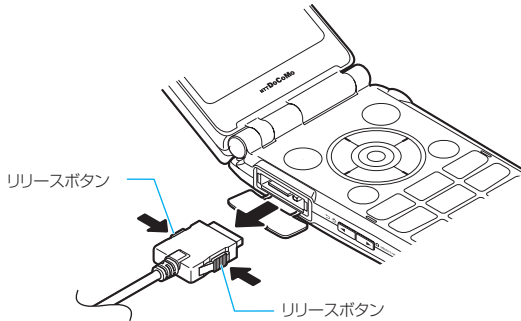

- 1 パソコンのUSB端子からFOMA USB接続ケーブルを引き抜く
- 2 FOMA USB接続ケーブルの外部接続コネクタのリリースボタンを押しながら、水平に引き抜く
- 3 FOMA端末の外部接続端子の端子キャップを閉じる

おしらせ

- FOMA USB接続ケーブルの取り付け・取り外しを連続して行うと、FOMA端末がパソコンに正しく認識できなくなることがありますので間隔をおいて行ってください。
- 通信の切断・誤動作・データ消失の原因となるため、データ通信中にFOMA USB接続ケーブルの取り外しは行わないでください。
- FOMA USB接続ケーブルの外部接続コネクタをFOMA端末の外部接続端子から引き抜くときは、コネクタのリリースボタンを押しながら引き抜いてください。無理に引っ張ろうとすると故障の原因となります。

パソコンの設定をする

ここでは、パソコンとの接続から、N903i通信設定ファイル（ドライバ）をインストールするまでの手順を説明します。

FOMA 端末とパソコンを接続する

1 Windows を起動して、「FOMA N903i用CD-ROM」をパソコンにセットする

2 「」をクリックして画面を終了させる

この画面は、「FOMA N903i用CD-ROM」をパソコンにセットすると自動的に表示されます。表示されない場合は、そのまま操作3へ進みます。N903i通信設定ファイルのインストール中にこの画面が表示された場合も「」をクリックします。

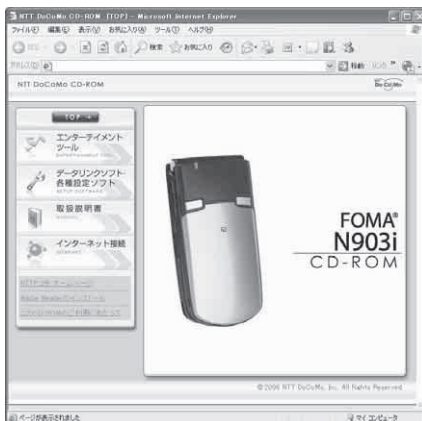

3 FOMA 端末の電源を入れて、FOMA USB接続ケーブル（別売）をFOMA 端末に接続する

4 FOMA USB接続ケーブルをパソコンのUSB端子に接続する
「新しいハードウェアの検出ウィザード」画面が表示されます。

N903i通信設定ファイル（ドライバ）をインストールする

- N903i通信設定ファイルのインストールを行う場合は、必ずパソコンの管理者権限を持ったユーザアカウントで行ってください。それ以外のアカウントでインストールを行うとエラーとなります。パソコンの管理者権限の設定操作については、各パソコンメーカー、マイクロソフト社にお問い合わせください。
- N903i通信設定ファイルのインストール手順は、OSによって異なります。ご利用になるパソコンのOSに合った説明を参照してください。
Windows XPの場合は下記を参照してください。
Windows 2000の場合はP.9へ進みます。

● Windows XPの場合

1 FOMA端末にFOMA USB接続ケーブル（別売）を接続する

「FOMA 端末とパソコンを接続する」（P.7）の操作4でFOMA USB接続ケーブルをパソコンに接続すると、自動的に右の画面が表示されます。

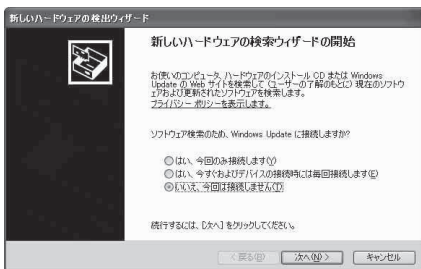

2 「いいえ、今回は接続しません」を選択し、「次へ」をクリックする

3 「一覧または特定の場所からインストールする（詳細）」を選択し、「次へ」をクリックする

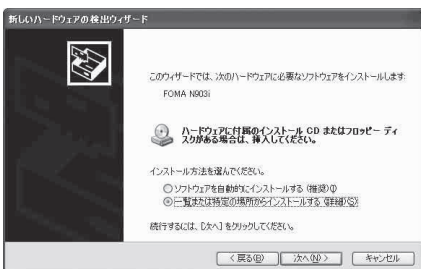

4 「次の場所で最適なドライバを検索する」を選択し、「リムーバブルメディア（フロッピー、CD-ROM など）を検索」のチェックを外し、「次の場所を含める」をチェックして検索するフォルダを指定し、「次へ」をクリックする

フォルダは、「<CD-ROMドライブ名>:¥USB Driver¥Win2000」を指定します。CD-ROMドライブ名はお使いのパソコンによって異なります。この画面ではCD-ROMドライブ名が「E」です。ドライバはWindows 2000と共通です。

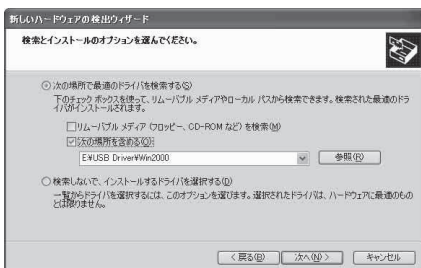

5 「新しいハードウェアの検索ウィザードの完了」と表示されたら、「完了」をクリックする

6 ほかのドライバもインストールする

引き続き、操作1～5を参考にして、残りの3つのドライバ（P.10）をすべてインストールします。操作5の終了後、「新しいハードウェアの検出ウィザード」画面が出なくなればドライバのインストールは終了です。

すべてのドライバのインストールが完了すると、タスクバーのインジケータから「新しいハードウェアがインストールされ、使用準備ができました。」というメッセージが数秒間表示されます。「インストールしたドライバを確認する」（P.10）に進みます。

● Windows 2000の場合

1 FOMA端末にFOMA USB接続ケーブル（別売）を接続する

「FOMA端末とパソコンを接続する」（P.7）の操作4でFOMA USB接続ケーブルをパソコンに接続すると、自動的に右の画面が表示されます。

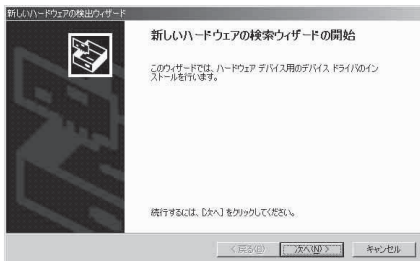

2 「次へ」をクリックする

3 「デバイスに最適なドライバを検索する（推奨）」を選択し、「次へ」をクリックする

4 「場所を指定」をチェックして「次へ」をクリックする

5 検索するフォルダを指定し、「OK」をクリックする

フォルダは、「<CD-ROM ドライブ名> : ¥USB Driver¥Win2000」を指定します。CD-ROM ドライブ名はお使いのパソコンによって異なります。

6 ドライバ名を確認し、「次へ」をクリックする

ここでは「FOMA N903i」と表示されます。

7 「新しいハードウェアの検出ウィザードの完了」と表示されたら、「完了」をクリックする

8 ほかのドライバもインストールする

引き続き、操作1～7を参考にして、残りの3つのドライバ（P.10）をすべてインストールします。操作7の終了後、「新しいハードウェアの検出ウィザード」画面が出なくなれば、ドライバのインストールは終了です。「インストールしたドライバを確認する」（P.10）に進みます。

インストールしたドライバを確認する

N903i通信設定ファイル（ドライバ）が正しくインストールされていることを確認します。

1 Windowsのコントロールパネルを開く

Windows XPの場合

「スタート」→「コントロールパネル」を選択

Windows 2000の場合

「スタート」→「設定」→「コントロールパネル」を選択

2 「パフォーマンスとメンテナンス」から「システム」アイコンをクリックする

Windows 2000の場合

コントロールパネル内の「システム」を開く

3 デバイスマネージャを開く

「ハードウェア」タブをクリックし、「デバイスマネージャ」をクリックする

4 各デバイスをクリックしてインストールされたドライバ名を確認する

「USB (Universal Serial Bus) コントローラ」、「ポート (COMとLPT)」、「モデム」の下にすべてのドライバ名が表示されていることを確認します。

ドライバ名を確認したら、「FOMA PC設定ソフトについて」(P.12)へ進みます。

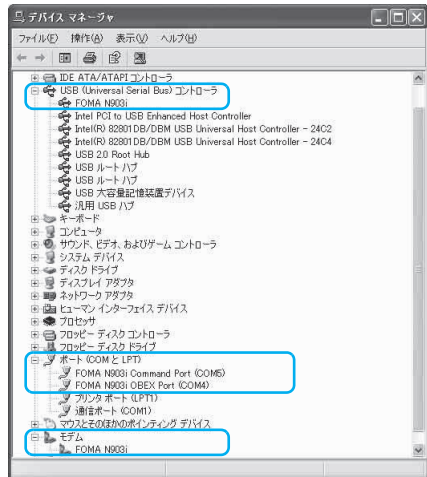

デバイス名	ドライバ名
USB (Universal Serial Bus) コントローラ	• FOMA N903i
ポート (COMとLPT)	• FOMA N903i Command Port • FOMA N903i OBEX Port
モデム	• FOMA N903i

おしらせ

- 上記の確認を行った際、すべてのドライバ名が表示されない場合は、アンインストール (P.11) の手順に従ってN903i通信設定ファイルを削除してから、再度インストールしてください。

N903i通信設定ファイル（ドライバ）をアンインストールする

ドライバのアンインストールが必要な場合（ドライバをバージョンアップする場合など）は、以下の手順で行ってください。ここではWindows XPを例にしてアンインストールを説明します。

- FOMA 端末を接続している状態で「プログラムの追加と削除」を実行した場合は、アンインストールを実行できません。
- N903i通信設定ファイルのアンインストールを行う場合は、必ずパソコンの管理者権限を持ったユーザアカウントで行ってください。それ以外のアカウントでアンインストールを行うとエラーとなります。パソコンの管理者権限の設定操作については、各パソコンメーカー、マイクロソフト社にお問い合わせください。

- 1** FOMA 端末とパソコンがFOMA USB接続ケーブル（別売）で接続されている場合は、FOMA USB接続ケーブルを取り外す
- 2** Windowsの「プログラムの追加と削除」を起動する
「スタート」→「コントロールパネル」→「プログラムの追加と削除」をクリックする
- 3** 「FOMA N903i USB」を選択して「変更と削除」をクリックする
- 4** 「OK」をクリックしてアンインストールする
アンインストールを中止する場合は「キャンセル」をクリックします。
- 5** 「はい」をクリックしてWindowsを再起動する
以上でアンインストールは終了です。
「いいえ」をクリックした場合は、手動で再起動をしてください。

おしらせ

- Windowsの「プログラムの追加と削除」に「FOMA N903i USB」が表示されていない場合は、次のように操作をしてください。

- ①「FOMA N903i用CD-ROM」をパソコンにセットする
- ②「スタート」→「マイコンピュータ」を開く
- ③CD-ROMアイコンを右クリックし、「開く」を選択する
- ④CD-ROM内の「USB Driver」→「Win2000」フォルダを開く
- ⑤「n903i_un.exe」*をダブルクリックする

*：お使いのパソコンの設定によっては「n903i_un」と表示されることがあります。

FOMA PC設定ソフトについて

FOMA PC設定ソフトを使うと、簡単な操作で以下の設定ができます。

- FOMA PC設定ソフトを使わずに、パケット通信や64Kデータ通信を設定することもできます。
→P.30



FOMA端末とパソコンとの接続については、P.5を参照してください。

かんたん設定

ガイドに従い操作することで、「FOMAデータ通信ダイヤルアップの作成」を行い、同時に「W-TCPの設定」などを行います。

W-TCPの設定

「FOMAパケット通信」を利用する前に、パソコン内の通信設定を最適化します。通信性能を最大限に活用するには、W-TCP設定による通信設定の最適化が必要となります。

接続先 (APN) の設定

パケット通信を行う際に必要な接続先 (APN) の設定を行います。FOMAパケット通信の接続先には、64Kデータ通信と異なり電話番号は使用しません。あらかじめ接続先ごとに、FOMA端末にAPN (Access Point Name) と呼ばれる接続先名を登録し、その登録番号 (cid) を接続先電話番号欄に指定して接続します。お買い上げ時、cid1にはmoperaの接続先 (APN) 「mopera.ne.jp」が、cid3にはmopera Uの接続先 (APN) 「mopera.net」が登録されていますので、cid2または4～10に接続先 (APN) を設定してください。cid [Context Identifier]…FOMA端末に登録するパケット通信での接続先 (APN) を管理する番号。FOMA端末にAPN登録をするときに設定します。

おしらせ

- FOMA PC設定ソフトVer 3.0.1以前の古いバージョン (以後、旧FOMA PC設定ソフトと呼びます) がインストールされている場合は、あらかじめ旧FOMA PC設定ソフトをアンインストールしてください。

FOMA PC設定ソフトのインストールからインターネット接続までの流れ

STEP 1 ソフトの インストール



「FOMA PC設定ソフト」をインストールします

インストール方法は、P.14を参照してください。

「旧FOMA PC設定ソフト」がインストールされている場合は、「FOMA PC設定ソフト Ver 3.0.1」のインストールを行う前にアンインストールしてください。

「旧FOMA PC設定ソフト」がインストールされている場合は、「FOMA PC設定ソフト Ver 3.0.1」のインストールは行えません。

「旧W-TCP設定ソフト」および「旧APN設定ソフト」がインストールされているという画面が出た場合は、P.15を参照してください。

STEP 2 設定前の 準備



各種設定前の準備をします

各種設定の前にFOMA端末とパソコンが接続され、かつ正しく認識されていることを確認してください。

「FOMA端末とパソコンの接続方法」については、P.5を参照してください。

「FOMA端末をパソコンに正しく認識させる方法」については、「パソコンの設定をする」(P.7)を参照してください。

FOMA端末がパソコンに正しく認識されていない場合、各種設定および通信を行うことができません。

その場合はP.8を参照して通信設定ファイルのインストールを行ってください。

STEP 3 各種 設定作業



ご利用の通信に対応した設定をします

かんたん設定「mopera Uまたはmoperaを利用したパケット通信設定方法」は、P.18を参照してください。

かんたん設定「その他のプロバイダを利用したパケット通信設定方法」は、P.20を参照してください。

かんたん設定「mopera Uまたはmoperaを利用した64K データ通信設定方法」は、P.22を参照してください。

かんたん設定「その他のプロバイダを利用した64K データ通信設定方法」は、P.23を参照してください。

その他の設定は、P.27以降を参照してください。

STEP 4 接 続

インターネットに接続します

接続方法は、P.24を参照してください。

FOMA PC 設定ソフトをインストールする

- インストールする前に動作環境を確認してください。→P.3
- 「FOMA PC 設定ソフト」のインストールを行う場合は、必ずパソコンの管理者権限を持ったユーザアカウントで行ってください。それ以外のアカウントでインストールを行うとエラーとなります。パソコンの管理者権限の設定操作については、各パソコンメーカー、マイクロソフト社にお問い合わせください。

1 CD-ROMをパソコンにセットする

右の画面が自動的に表示されます。メニューが動作する推奨環境は Microsoft Internet Explorer 6.0以降です。お使いのパソコンが推奨環境を満たさないときや、CD-ROMをセットしてもメニューが表示されない場合は次の手順で操作してください。

- ① 「スタート」→「マイコンピュータ」を開く
- ② CD-ROMアイコンを右クリックし、「開く」を選択する
- ③ 「index.html」をダブルクリックする

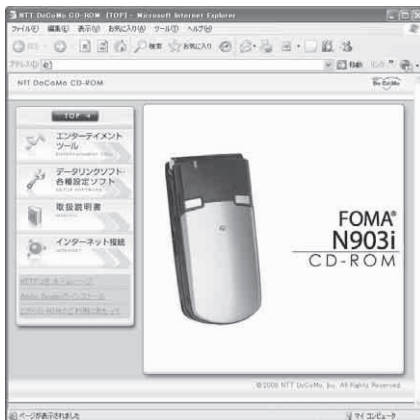

2 「データリンクソフト・各種設定ソフト」をクリックする

3 「FOMA PC 設定ソフト」の項目の「インストール」をクリックする

「インストール」をクリックすると、下記のような警告画面が表示される場合があります。この警告は、Internet Explorerのセキュリティの設定によって表示されますが、使用には問題ありません。
※ 画面はWindows XPを使用した場合の例です。お使いのパソコンの環境により異なる場合があります。

「ファイルのダウンローダーセキュリティの警告」画面が表示された場合

「実行」をクリックしてください。

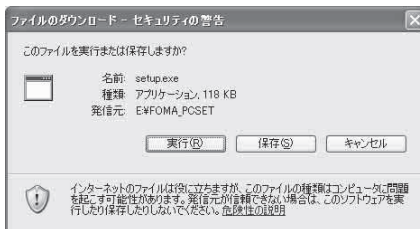

「Internet Explorer - セキュリティの警告」画面が表示された場合

「実行する」をクリックしてください。



4 「次へ」をクリックする

セットアップを開始する前に、現在使用中または常駐しているほかのプログラムがないことを確認してください。使用中のプログラムがあった場合は、「キャンセル」をクリックし、使用中のプログラムを終了させた後、インストールを再開してください。旧W-TCP設定ソフトまたは旧APN設定ソフトがインストールされているという画面が出た場合は、P.15を参照してください。

5 「FOMA PC設定ソフト」の使用許諾契約書の内容を確認の上、契約内容に同意する場合は「はい」をクリックする

「いいえ」をクリックし、「はい」をクリックすると、インストールは中止されます。

6 「次へ」をクリックする

セットアップ後、タスクトレイに「W-TCP設定」常駐の可否を選択できます。

「W-TCP通信」の最適化の設定・解除を操作する機能で、常駐をおすすめします。

とくに問題がない場合は「タスクトレイに常駐する」を☑にしたまま「次へ」をクリックして、インストールを続行してください。「タスクトレイに常駐する」のチェックを外して設定した場合でもFOMA PC設定ソフトの「メニュー」、「W-TCP設定をタスクトレイに常駐させる」を選択することにより設定を変更できます。

(参考)：「タスクトレイに常駐する」設定が有効になっている場合は選択できません。



デスクトップ右下のタスクトレイに表示されます。

7 インストール先を確認し、「次へ」をクリックする

変更がある場合は「参照」をクリックし、任意のインストール先を指定して「次へ」をクリックしてください。

8 プログラムフォルダのフォルダ名を確認し、「次へ」をクリックする

変更がある場合は新規フォルダ名を入力し、「次へ」をクリックします。

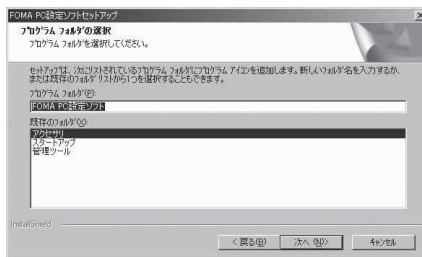

9 「完了」をクリックする

セットアップを完了すると、「FOMA PC設定ソフト」の操作画面が起動します。このまま各種設定をはじめられます。

FOMA PC 設定ソフトインストール時の注意

<旧W-TCP設定ソフトがインストールされている場合>



- ・「アプリケーション (プログラム) の追加と削除」から旧W-TCP設定ソフトを削除してください。

<旧APN設定ソフトがインストールされている場合>



- ・「OK」をクリックすると、旧APN設定ソフトのアンインストールが自動的に行われた後、FOMA PC設定ソフトがインストールされます。

<FOMA PC設定ソフトがすでにインストールされている場合>



- 「OK」をクリックすると、インストールが中止されます。すでにインストールされている「FOMA PC設定ソフト」を「アプリケーション（プログラム）の追加と削除」からアンインストールして、インストールし直してください。
- 古いバージョンの「FOMA PC設定ソフト」がインストールされている場合も同様の操作を行ってください。

<インストール途中で「キャンセル」を押した場合>



- インストールを継続する場合は「いいえ」を、中止する場合は、「はい」をクリックしてください。

FOMA PC設定ソフトのバージョン情報を確認する

1 「スタート」→「すべてのプログラム」→「FOMA PC設定ソフト」→「FOMA PC設定ソフト」を開く

Windows 2000の場合

「スタート」→「プログラム」→「FOMA PC設定ソフト」→「FOMA PC設定ソフト」の順に開く

2 ツールバーの「メニュー」→「バージョン情報」を開く

FOMA PC設定ソフトのバージョン情報が表示されます。

FOMA PC設定ソフトをアンインストールする

FOMA PC設定ソフトのアンインストールが必要な場合（FOMA PC設定ソフトをバージョンアップする場合など）は、以下の手順で行ってください。ここではWindows XPを例にしてアンインストールを説明します。

- 「FOMA PC設定ソフト」のアンインストールを行う場合は、必ずパソコンの管理者権限を持ったユーザアカウントで行ってください。それ以外のアカウントでアンインストールを行うとエラーとなります。パソコンの管理者権限の設定操作については、各パソコンメーカー、マイクロソフト社にお問い合わせください。

1 アンインストールを実行する前に

「FOMA PC設定ソフト」をアンインストールする前に、FOMA用に変更された内容を元に戻す必要があります。

- (1) タスクトレイに常駐している「W-TCP設定」を常駐させないようにする
デスクトップ右下のタスクトレイの「W-TCPアイコン」を右クリックして「常駐させない」をクリックします。



- (2) 起動中のプログラムを終了させる
「FOMA PC設定ソフト」や「W-TCP設定」が起動中にアンインストールを実行しようとすると、右のような画面が表示されます。アンインストールプログラムを中断し、それぞれのプログラムを終了させてください。

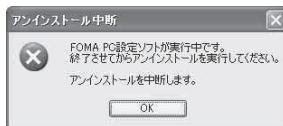

2 アンインストールを開始する

Windows XPの場合

「スタート」→「コントロールパネル」→「プログラムの追加と削除」の順に開く

Windows 2000の場合

「スタート」→「設定」→「コントロールパネル」→「アプリケーションの追加と削除」の順に開く

3 「NTT DoCoMo FOMA PC設定ソフト」を選択して「削除」をクリックする

「NTT DoCoMo FOMA PC設定ソフト」を選択して

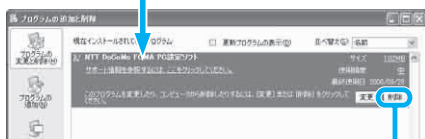

「削除」をクリック

4 削除するプログラム名を確認し、「はい」をクリックする

アンインストールが開始されます。



5 「完了」をクリックする

「FOMA PC設定ソフト」のアンインストールが終了します。



おしらせ

● 「W-TCP最適化」の解除

「W-TCP最適化」がされている場合は右の画面が表示されます。アンインストールする場合は、通常は「はい」をクリックして、最適化を解除してください。

W-TCP最適化の解除は再起動後に行われます。

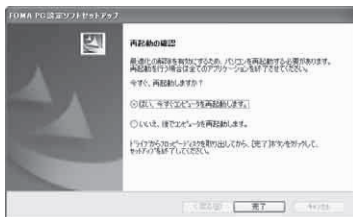
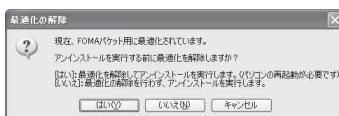

各種設定の方法

通信設定をする前に、FOMA 端末が FOMA USB 接続ケーブル（別売）によりご利用のパソコンに接続され、かつパソコンのデバイス上に N903i 通信設定ファイル（ドライバ）が正しく認識されている必要があります。

- 1 「スタート」 → 「すべてのプログラム」 → 「FOMA PC 設定ソフト」 → 「FOMA PC 設定ソフト」の順に開く

FOMA PC 設定ソフトを起動すると右の操作画面が表示されます。

Windows 2000 の場合

「スタート」 → 「プログラム」 → 「FOMA PC 設定ソフト」 → 「FOMA PC 設定ソフト」の順に開く

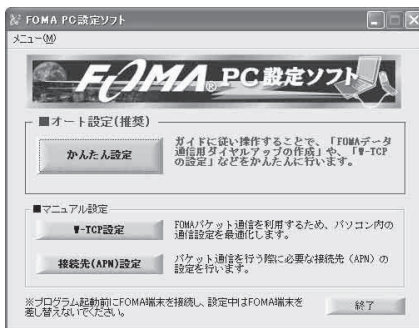

かんたん設定「mopera U またはmoperaを利用したパケット通信設定方法」

- 最大 384kbps のパケット通信の設定を行います。プロバイダは、ドコモのインターネット接続サービスmopera U またはmoperaを利用します。
パケット通信：受信最大 384kbps、送信最大 64kbps（一部機種を除く）のパケット通信が可能です。送受信したデータ量に応じて課金されますので、時間を気にせずデータ通信ができます。
- 「パケット通信」を利用して画像を含むサイトやインターネットホームページの閲覧、ファイルのダウンロードなどのデータ量の多い通信を行うと、通信料が高額となりますのでご注意ください。

- 1 「かんたん設定」をクリックする

- 2 「パケット通信」を選択し、「次へ」をクリックする

- 3 「『mopera U』への接続」または「『mopera』への接続」を選択し、「次へ」をクリックする

mopera U またはmopera以外のプロバイダをご利用のお客様は、P.20を参照してください。

- 4 「OK」をクリックする

パソコンに接続されたFOMA 端末から接続先（APN）設定を取得します。しばらくお待ちください。

5 接続名の入力と接続方式 (PPP接続) を選択し、「次へ」をクリックする

現在作成している接続の名前を自由に設定できます。わかりやすい名前を「接続名」欄にご入力ください。

入力禁止文字 ¥/: *?!<> |” (半角のみ) は使用できません。

接続方式を選択してください。

mopera Uは、「PPP接続」・「IP接続」ともに対応しています。moperaは「PPP接続」のみに対応しています。ただし、本FOMA端末は、IP接続には対応していません。

発信者番号の通知については「発信者番号通知を行う」を選択してください。

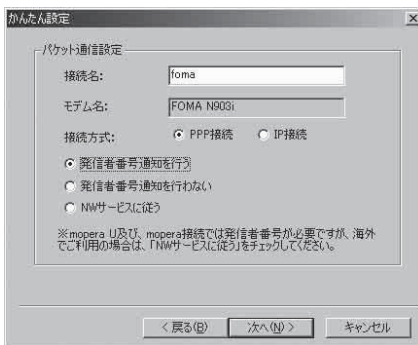

6 ユーザー名・パスワード・使用可能ユーザーの選択を設定し、「次へ」をクリックする

mopera Uまたはmoperaの場合は、ユーザー名・パスワードについては空欄のままでも接続できます。

使用可能ユーザーの選択で、「すべてのユーザー」を選択するとWindowsに登録されているすべてのユーザーに対して接続が設定されます。

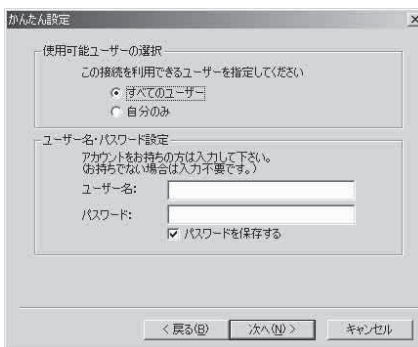

7 「最適化を行う」をチェックし、「次へ」をクリックする

「パケット通信」に必要な「W-TCP設定」を最適化します。すでに最適化されている場合には、この画面は表示されません。

8 設定情報を確認し、「完了」をクリックする

設定された内容が一覧で表示されます。設定内容に誤りがないことを確認してください。

「デスクトップにダイヤルアップのショートカットを作成する」をチェックすれば自動的にショートカットが作成されます。

設定内容を変更する場合は「戻る」をクリックします。

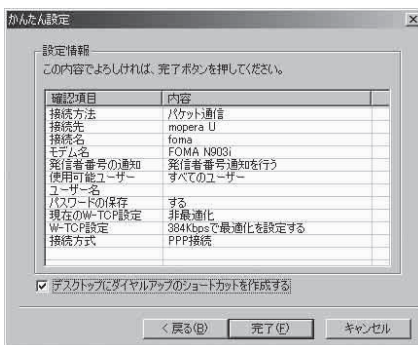

9 「OK」をクリックする

設定変更を有効にするためには、パソコンを再起動する必要があります。再起動の選択画面が表示された場合は「はい」をクリックします。

設定した通信を実行します。→P.24

かんたん設定「その他のプロバイダを利用したパケット通信設定方法」

- 1 「かんたん設定」をクリックする
- 2 「パケット通信」を選択し、「次へ」をクリックする
- 3 「その他」を選択し、「次へ」をクリックする
- 4 「OK」をクリックする

パソコンに接続されたFOMA端末から接続先（APN）設定を取得します。しばらくお待ちください。

5 パケット通信設定を行う

端末設定取得が完了すると、「パケット通信設定」画面が表示されます。「接続名」の空欄に任意の接続名を入力してください。入力禁止文字 ¥/:*?!<>|”（半角のみ）は使用できません。ダイヤルアップ時に発信者番号を通知するかどうかを選択してください。「接続先（APN）の選択」欄には標準でmopera U に接続するための APN:mopera.net とmoperaに接続するためのAPN:mopera.ne.jpが設定されています。発信者番号通知の設定については、ご利用になるプロバイダの指示情報に従ってください。



6 「接続先（APN）設定」をクリックする

お買い上げ時、cid1 にはmoperaの接続先（APN）「mopera.ne.jp」が、cid3にはmopera Uの接続先（APN）「mopera.net」が登録されていますので、cidは2または4～10に設定します。「追加」をクリックして表示される「接続先（APN）の追加」画面で、接続方式を選択し、ご利用のプロバイダのFOMAパケット通信に対応した接続先（APN）を正しく入力し、「OK」をクリックしてください。「接続先（APN）設定」画面に戻ります。接続先には、半角文字で英数字、ハイフン（-）、ピリオド（.）のみ入力できます。



7 接続先を選択し、「OK」をクリックする

操作5の画面に戻ります。「接続先（APN）の選択」には、操作6で設定した接続先（APN）が表示されます。

8 「接続先(APN)の選択」で接続先(APN)を確認し、「次へ」をクリックする

高度な設定(TCP/IPの設定)をする場合

「詳細情報の設定」をクリックすると、「IPアドレス」、「ネームサーバー」の設定画面が表示されます。ご加入のプロバイダや、社内LAN等のダイヤルアップ情報として入力が必要な場合は、入力指示情報を元に、各種アドレスを登録してください。

9 ユーザー名・パスワード・使用可能ユーザーの選択を設定し、「次へ」をクリックする

使用可能ユーザーの選択で、「すべてのユーザー」を選択するとWindowsに登録されているすべてのユーザーに対して接続が設定されます。

ユーザー名・パスワードの設定は、プロバイダから提供された各種情報を、大文字・小文字等に注意し、正確に入力してください。

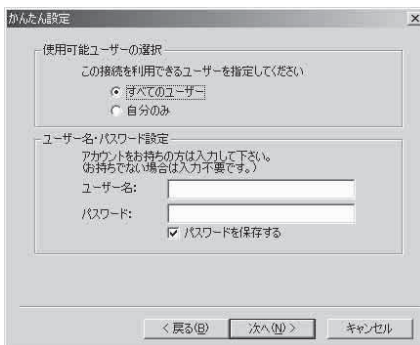

10 「最適化を行う」をチェックし、「次へ」をクリックする

「パケット通信」に必要な「W-TCP設定」を最適化します。すでに最適化されている場合には、この画面は表示されませんので、操作11に進みます。

11 設定情報を確認し、「完了」をクリックする

設定された内容が一覧で表示されます。設定内容に誤りがないことを確認してください。「デスクトップにダイヤルアップのショートカットを作成する」をチェックすれば自動的にショートカットが作成されます。設定内容を変更する場合は「戻る」をクリックします。

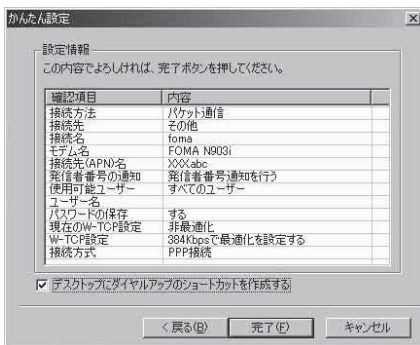

12 「OK」をクリックする

設定変更を有効にするためには、パソコンを再起動する必要があります。再起動の選択画面が表示された場合は「はい」をクリックしてください。設定した通信を実行します。→P.24

かんたん設定「mopera U またはmopera を利用した64K データ通信設定方法」

- 通信速度64Kbpsの64Kデータ通信の設定を行います。プロバイダは、ドコモのインターネット接続サービスmopera Uまたはmoperaを利用します。
- 64Kデータ通信は接続していた時間に応じて課金されます。64Kbpsの安定した通信速度によって快適なインターネットアクセスが実現できます。
- 「64Kデータ通信」を利用して長時間通信を行うと、通信料が高額となりますのでご注意ください。

1 「かんたん設定」をクリックする

2 「64Kデータ通信」を選択し、「次へ」をクリックする

3 「『mopera U』への接続」または「『mopera』への接続」を選択し、「次へ」をクリックする

mopera U またはmopera以外のプロバイダをご利用のお客様は、P.23を参照してください。

4 接続名の入力とモデムを選択し、「次へ」をクリックする

「64Kデータ通信設定」画面になります。現在作成している接続の名前を自由に設定できます。わかりやすい名前を「接続名」欄にご入力ください。

入力禁止文字 ¥/:*?!<>|”（半角のみ）は使用できません。

FOMA USB接続ケーブル（別売）を使う場合、モデム名は「FOMA N903i」を選択します。発信者番号の通知については「発信者番号通知を行う」を選択してください。

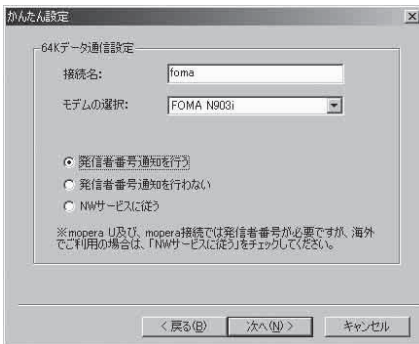

5 ユーザー名・パスワード・使用可能ユーザーの選択を設定し、「次へ」をクリックする

mopera Uまたはmoperaの場合は、ユーザー名・パスワードについては空欄のままでも接続できます。

使用可能ユーザーの選択で、「すべてのユーザー」を選択するとWindowsに登録されているすべてのユーザーに対して接続が設定されます。

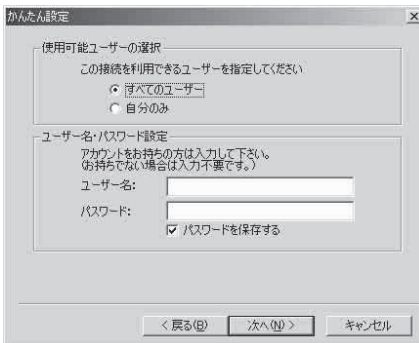

6 設定情報を確認し、「完了」をクリックする

設定された内容が一覧で表示されます。設定内容に誤りがないことを確認してください。「デスクトップにダイヤルアップのショートカットを作成する」をチェックすれば自動的にショートカットが作成されます。設定内容を変更する場合は「戻る」をクリックします。

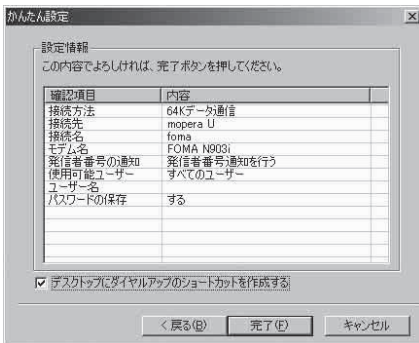

7 「OK」をクリックする

設定した通信を実行します。→P.24

かんたん設定「その他のプロバイダを利用した64Kデータ通信設定方法」

1 「かんたん設定」をクリックする

2 「64Kデータ通信」を選択し、「次へ」をクリックする

3 「その他」を選択し、「次へ」をクリックする

4 ダイヤルアップ情報を入力し、「次へ」をクリックする

mopera Uまたはmopera以外のISDN同期64Kアクセスポイントを持つサービスプロバイダに接続する場合は、ダイヤルアップ作成時に、以下の項目を登録します。

- 接続名（任意）
- モデムの選択（FOMA N903i）
- 電話番号
- ダイヤルアップ時の発信者番号の通知について
入力禁止文字 ¥/: * ? ! < > | ”（半角のみ）は使用できません。

プロバイダ情報を元に正しく入力してください。電話番号は、大文字・小文字等に注意し、半角文字で正確に入力してください。発信者番号通知の設定については、ご利用になるプロバイダの指示情報に従ってください。

高度な設定（TCP/IPの設定）をする場合

「詳細情報の設定」をクリックすると「IPアドレス」、「ネームサーバー」の設定画面が表示されます。ご加入のプロバイダや、社内LAN等のダイヤルアップ情報として入力が必要な場合は、入力指示情報を元に、各種アドレスを登録してください。

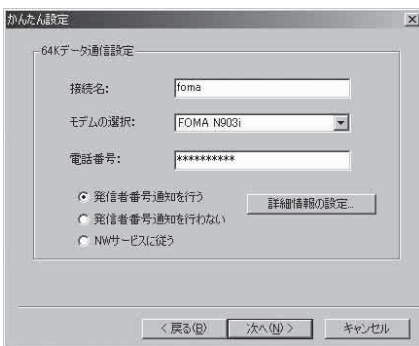

5 ユーザー名・パスワード・使用可能ユーザーの選択を設定し、「次へ」をクリックする

使用可能ユーザーの選択で、「すべてのユーザー」を選択するとWindowsに登録されているすべてのユーザーに対して接続が設定されます。

ユーザー名・パスワードの設定は、プロバイダから提供された各種情報を、大文字・小文字等に注意し、正確に入力してください。

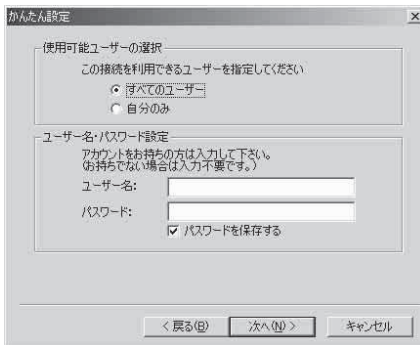

6 設定情報を確認し、「完了」をクリックする

設定された内容が一覧で表示されます。設定内容に誤りがないことを確認してください。「デスクトップにダイヤルアップのショートカットを作成する」をチェックすれば自動的にショートカットが作成されます。設定内容を変更する場合は「戻る」をクリックします。

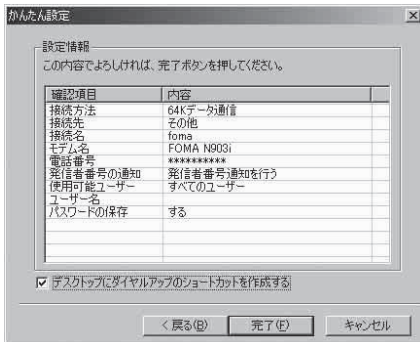

7 「OK」をクリックする

設定した通信を実行します。→P.24

設定した通信を実行する

1 デスクトップの接続アイコンをダブルクリックする



デスクトップに接続アイコンがない場合は次の操作を行ってください。

Windows XPの場合

「スタート」→「すべてのプログラム」→「アクセサリ」→「通信」→「ネットワーク接続」→接続先を開く

Windows 2000の場合

「スタート」→「プログラム」→「アクセサリ」→「通信」→「ネットワークとダイヤルアップ接続」→接続先を開く

2 「ダイヤル」をクリックし、接続を実行する

mopera Uまたはmoperaの場合は、「ユーザー名」・「パスワード」については空欄のままでも接続できます。その他のプロバイダやダイヤルアップ接続の場合は、「ユーザー名」・「パスワード」を入力し、「ダイヤル」をクリックしてください。「パスワードを保存する」をチェックすると、次回からは入力の必要がなくなります。



3 接続されたことを確認し、「OK」をクリックする

通常の状態では、ダイヤルアップを接続すると、右のような接続画面が表示されます。以前に「接続」のメッセージを表示しない設定にしてあると、この画面は表示されません。

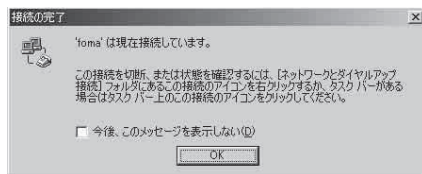

- パケット通信中には、通信状態によってFOMA端末にアイコンが表示されます。



- ▽ (通信中、データ送信中)
- △ (通信中、データ受信)
- ◀ (通信中、データ送受信なし)
- 📠 (発信中、または切断中)
- 📞 (着信中、または切断中)

- 64Kデータ通信中には、FOMA端末に「📠」が表示されます。

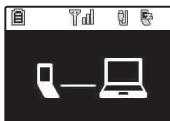

おしらせ

- FOMA USB接続ケーブル（別売）でデータ通信をする場合、ダイヤルアップアイコンからの発信は、アイコン作成時のFOMA端末のみ有効です。したがって、異なるFOMA端末を接続する場合は、再度、通信設定ファイル（ドライバ）のインストールが必要となります。

切断のしかた

インターネットブラウザを終了しただけでは切断されていない場合がありますので、以下の操作で確実に切断してください。

1 タスクトレイのダイヤルアップアイコンをダブルクリックする

接続の画面が表示されます。



ダイヤルアップアイコン

2 「切断」をクリックする

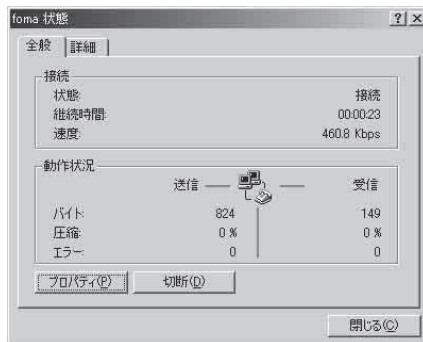

おしらせ

- パソコンに表示される通信速度は、実際の通信速度とは異なる場合があります。

こんなときは

- ネットワークに接続できない（ダイヤルアップ接続ができない）場合は、まず以下の項目について確認してください。

現象	チェックする箇所
「FOMA N903i」がパソコン上で認識できない	<ul style="list-style-type: none">・ お使いのパソコンが動作環境（P.3）を満たしているかを確認してください。・ N903i通信設定ファイル（ドライバ）がインストールされているか確認してください。・ FOMA端末がパソコンに接続され、電源が入っているか確認してください。・ FOMA USB接続ケーブル（別売）がしっかりと接続されていることを確認してください。・ USBモード設定（P.5）が「通信モード」になっているか確認してください。
相手先に接続できない	<ul style="list-style-type: none">・ ID（ユーザー名）やパスワードの設定が正しいかどうか確認してください。・ FOMA USB接続ケーブル（別売）がしっかりと接続されていることを確認してください。・ 接続先が発信者番号の通知を要求する場合は、電話番号に「184」を付加していないかどうかを確認してください。・ モデムのプロパティで「フロー制御を使う」にチェックが付いていることを確認してください。・ 接続先のAPNが正しいかどうかを確認してください。・ 上記の確認を行っても相手先に接続できない場合は、インターネットサービスプロバイダまたはネットワーク管理者に設定方法などについてご相談ください。

W-TCPの設定

「W-TCP設定」はFOMAネットワークで「パケット通信」を行う際に、TCP/IPの伝送能力を最適化するための「TCPパラメータ設定ツール」です。FOMA端末の通信性能を最大限に活用するには、このソフトウェアによる通信設定が必要です。

最適化の設定と解除

<Windows XPの場合>

Windows XPの場合は、ダイヤルアップごとの最適化設定が可能です。

1 プログラムを起動する

- (1) 「FOMA PC設定ソフト」から操作する場合
プログラム起動後、「マニュアル設定」の「W-TCP設定」をクリックする

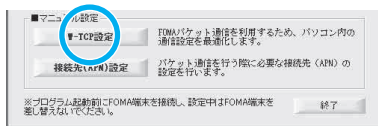

- (2) タスクトレイから操作する場合
デスクトップ右下のタスクトレイの「W-TCPアイコン」をクリックし、プログラムを起動する



2 以下の操作を行う

現在開いているすべてのプログラムを終了させ画面表示に従ってパソコンを再起動してください。再起動した後、システム設定の最適化が有効になります。

- (1) システム設定が最適化されていない場合
「384Kbps」を選択し、「最適化を行う」をクリックする
「W-TCP設定 (ダイヤルアップ)」画面が表示されます。最適化するダイヤルアップを選択して「実行」をクリックすると、システム設定、ダイヤルアップ設定それぞれの最適化が実行されます。



- (2) システム設定が最適化されている場合
「W-TCP設定 (ダイヤルアップ)」画面が表示されます。
内容の変更等がある場合は、設定を行ってください。

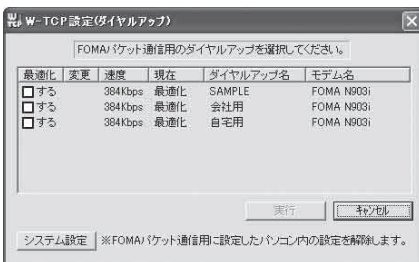

(3) 最適化を解除する場合

最適化を解除するダイヤルアップのチェックを外し、「システム設定」をクリックする確認画面で「はい」をクリックし、「OK」をクリックすると、「W-TCP 設定」画面が表示されます。「最適化を解除する」をクリックする



< Windows 2000 の場合 >

1 プログラムを起動する

(1) 「FOMA PC設定ソフト」から操作する場合
プログラム起動後、「マニュアル設定」の「W-TCP 設定」をクリックする

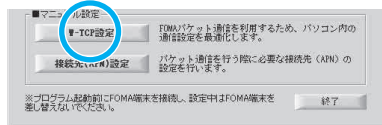

(2) タスクトレイから操作する場合
デスクトップ右下のタスクトレイの「W-TCP アイコン」をクリックし、プログラムを起動する



2 以下の操作を行う

(1) 最適化されていない場合

「W-TCP 設定」画面で「384Kbps」を選択し、「最適化を行う」をクリックし、最適化設定を有効にするために、現在開いているすべてのプログラムを終了させ再起動を実行してください。

(2) 最適化されている場合

「W-TCP 設定」画面で「現在、384Kbps 用に最適化されています。」と表示されます。FOMA 端末以外での通信等の理由から設定を解除する場合は、「最適化を解除する」をクリックしてください。最適化解除を有効にするために、現在開いているすべてのプログラムを終了させ再起動を実行してください。

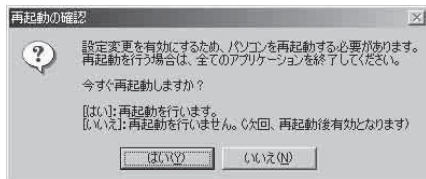
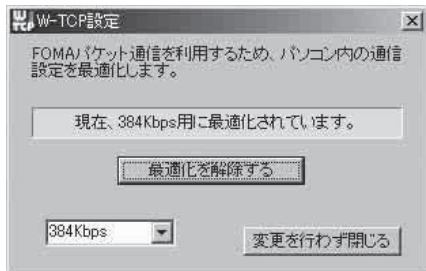

接続先 (APN) の設定

パケット通信の接続先 (APN) を設定します。最大 10 件まで設定でき、cid (登録番号) の 1 ~ 10 に登録して管理します。

- お買い上げ時、cid1 には mopera の接続先 (APN) 「mopera.ne.jp」が、cid3 には mopera U の接続先 (APN) 「mopera.net」が登録されていますので、cid2 または 4 ~ 10 に接続先 (APN) を設定します。

1 「FOMA PC 設定ソフト」起動後、「接続先 (APN) 設定」をクリックする

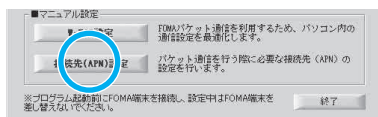

2 FOMA 端末設定取得画面で「OK」をクリックする

接続された FOMA 端末に自動的にアクセスして登録されている接続先 (APN) 情報を読み込みます。FOMA 端末が接続されていない場合は起動しません。

3 接続先 (APN) の設定をする

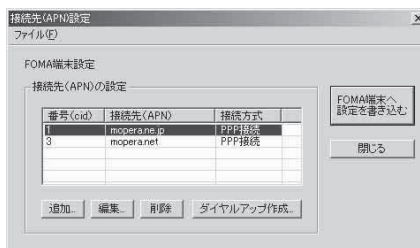

接続先 (APN) の追加・編集・削除

• 接続先 (APN) を追加する場合

「接続先 (APN) 設定」画面で、「追加」をクリックする

• 登録済みの接続先 (APN) を編集する場合

「接続先 (APN) 設定」画面で、対象の接続先 (APN) を一覧から選択して「編集」をクリックする

• 登録済みの接続先 (APN) を削除する場合

「接続先 (APN) 設定」画面で、対象の接続先 (APN) を一覧から選択して「削除」をクリックする

cid1 と cid3 に登録されている接続先は削除できません (cid3 を選択して「削除」をクリックしても、実際には削除されず、「mopera.net」に戻ります)。

ファイルへの保存

FOMA 端末に登録された接続先 (APN) 設定のバックアップを取ったり、編集中の接続先 (APN) 設定を保存する場合は、ツールバーの「ファイル」メニューからの操作で、接続先 (APN) 設定の保存ができます。

ファイルからの読み込み

保存された接続先 (APN) 設定を再編集したり、FOMA 端末に書き込んだりする場合には、ツールバーの「ファイル」メニューからの操作で、パソコンに保存されている接続先 (APN) 設定を読み込むことができます。

FOMA 端末への接続先 (APN) 情報の書き込み

「接続先 (APN) 設定」画面で「FOMA 端末へ設定を書き込む」をクリックすると、表示されている接続先 (APN) 設定を FOMA 端末に書き込むことができます。

ダイヤルアップ作成機能

「接続先 (APN) 設定」画面で追加・編集された接続先 (APN) を選択して「ダイヤルアップ作成」をクリックします。

FOMA 端末設定書き込み画面が表示されますので、「はい」をクリックしてください。FOMA 端末への書き込み終了後、「パケット通信ダイヤルアップの作成」画面が表示されます。

任意の接続名を入力して「アカウント・パスワードの設定」をクリックしてください。ユーザー名とパスワードを入力し、使用可能ユーザーの選択をして、「OK」をクリックしてください。mopera U または mopera の場合は、ユーザー名・パスワードについては空欄のままでも構いません。

ご利用のプロバイダより、IP および DNS 情報の設定が指示されている場合は、「パケット通信ダイヤルアップの作成」画面で「詳細情報の設定」をクリックし、必要な情報を登録して、「OK」をクリックしてください。「FOMA 端末へ設定を書き込む」をクリックして上書きを確認してから、書き込みを実行してください。

おしらせ

- APN 設定 (FOMA パケット通信の接続先) は、FOMA 端末に登録される情報であるため、異なる FOMA 端末を接続する場合は、再度 APN 登録をする必要があります。
- パソコンで作成したダイヤルアップの設定を継続利用する場合は、同一 APN 設定 (cid 設定) 番号を端末に登録してください。

ダイヤルアップネットワークの設定

FOMA PC 設定ソフトを使わずに、パケット通信 / 64K データ通信のダイヤルアップ接続の設定を行う方法について説明します。以下のような流れになります。

- 64K データ通信を行う場合は「ダイヤルアップネットワークの設定」は不要です。「ダイヤルアップの設定を行う」(P.37) に進んでください。

AT コマンドについて

- AT コマンドとは、モデム制御用のコマンドです。FOMA 端末は AT コマンドに準拠し、さらに拡張コマンドの一部や独自の AT コマンドをサポートしています。
- AT コマンドを入力することによって、「データ通信」や FOMA 端末の詳細な設定、設定内容の確認 (表示) を行うことができます。

COM ポートを確認する

- 接続先 (APN) の設定を行う場合、N903i 通信設定ファイル (ドライバ) のインストール後に組み込まれた「FOMA N903i」(モデム) に割り当てられた COM ポート番号を指定する必要があります。ここでは COM ポート番号の確認方法について説明します。ここで確認した COM ポートは接続先 (APN) の設定 (P.33) で使用します。

● 準備

- 1 FOMA 端末と FOMA USB 接続ケーブル (別売) を接続する
- 2 FOMA 端末の電源を入れて FOMA 端末と接続した FOMA USB 接続ケーブルをパソコンに接続する

● Windows XPでCOMポートを確認する場合

1 「スタート」 → 「コントロールパネル」を開く



2 コントロールパネル内の「プリンタとその他のハードウェア」から、「電話とモデムのオプション」を開く

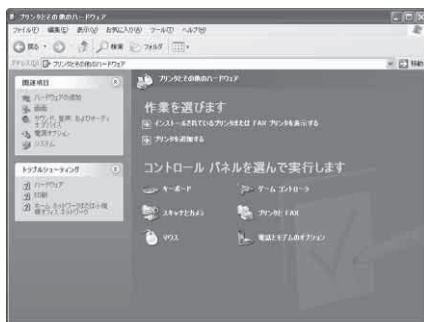

3 「所在地情報」画面が表示された場合は、「市外局番／エリアコード」を入力して「OK」をクリックする

4 「モデム」タブをクリックして「FOMA N903i」の「接続先」欄のCOMポートを確認し、「OK」をクリックする

確認したCOMポート番号は、接続先（APN）の設定（P.33）で使用します。

画面に表示される内容およびCOMポートの番号は、お使いのパソコンによって異なります。



● Windows 2000でCOMポートを確認する場合

- 1 「スタート」 → 「設定」 → 「コントロールパネル」 を開く
- 2 コントロールパネル内の「電話とモデムのオプション」を開く

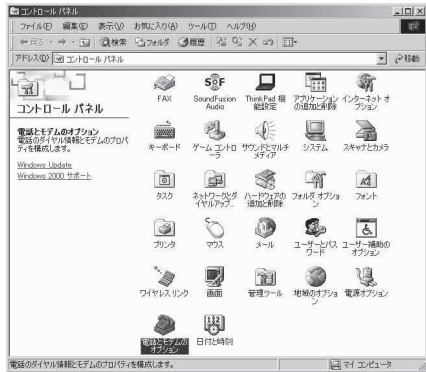

- 3 「所在地情報」画面が表示された場合は、「市外局番」を入力し、「OK」をクリックする
- 4 「モデム」タブをクリックして「FOMA N903i」の「接続先」欄のCOMポートを確認し、「OK」をクリックする

確認したCOMポート番号は、接続先（APN）の設定（P.33）で使用します。

画面に表示される内容およびCOMポートの番号は、お使いのパソコンによって異なります。

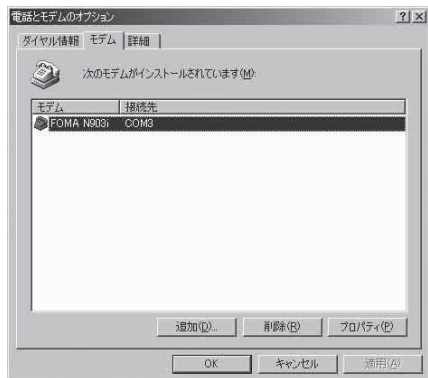

接続先 (APN) を設定する

お買い上げ時 cid1 : mopera.ne.jp cid3 : mopera.net cid2、4～10 : 設定なし

設定を行うためには、ATコマンドを入力するための通信ソフトが必要です。ここではWindows標準添付の「ハイパーターミナル」を使った設定方法を説明します。

接続先について< APN/cid >

- パケット通信の接続先には、64K データ通信と異なり、電話番号を使用しません。接続には電話番号の代わりにAPNを設定して接続します。
- APN設定とは、パソコンからパケット通信用の電話帳を登録するようなもので、登録するときは、1から10の登録番号 (cid) を付与して登録し、その登録番号 (cid) を接続先番号の一部として使用します。お買い上げ時、cid1にはmoperaの接続先 (APN) 「mopera.ne.jp」が、cid3にはmopera Uの接続先 (APN) 「mopera.net」が登録されていますので、cid2または4～10に接続先 (APN) を設定してください。^{※1}
- APNは「cid (1～10までの管理番号)」によって管理されます。接続する接続先番号を「*99***<cid番号>#」とするとcid番号の接続先に接続します。
- moperaに接続する場合は接続先番号を「*99***1#」に、mopera Uに接続する場合は、「*99***3#」にすると、簡単にmoperaまたはmopera Uを利用することができます。^{※2}
- APN設定は、携帯電話に相手先情報 (電話番号など) を登録するのと同じように接続先をFOMA端末に登録します。携帯電話の電話帳と比較すると以下ようになります。

		APN設定	携帯電話の電話帳
登録するデータ		APN	電話番号
		cid	電話帳のメモリ番号
		—	相手の名前
登録のしかた	パソコンを使って登録する	○(FOMA PC設定ソフトなどを使用)	○(専用ソフトが必要)
	携帯電話を使って登録する	×(確認もできません)	○
使いかた		cidを指定して接続	電話帳から検索してかける
		—	FOMA端末のダイヤルボタンから直接電話番号を入力してかける

- 登録したcidはダイヤルアップ接続設定での接続番号となります。
- mopera Uまたはmopera以外の接続先 (APN) については、インターネットサービスプロバイダまたはネットワーク管理者にお問い合わせください。

※1 : 「ダイヤルアップネットワーク」の電話番号欄にAPNを入力して接続するのではなく、FOMA 端末側に接続先 (インターネットサービスプロバイダ) についてあらかじめAPN設定を行います。

※2 : 他のインターネットサービスプロバイダなどに接続する場合は、APNを設定し、cidの2番または4～10番に登録してください。

<例 : Windows XPの場合>

- 1 FOMA 端末とFOMA USB接続ケーブル (別売) を接続する
- 2 FOMA 端末の電源を入れてFOMA 端末と接続したFOMA USB接続ケーブルをパソコンに接続する
- 3 パソコンで、「スタート」→「すべてのプログラム」→「アクセサリ」→「通信」→「ハイパーターミナル」をクリックしてハイパーターミナルを起動する

Windows 2000の場合

「スタート」→「プログラム」→「アクセサリ」→「通信」→「ハイパーターミナル」の順に開く

4 「今後、このメッセージを表示しない」をチェックし、「はい」をクリックする

5 「名前」欄に任意の名前を入力し、「OK」をクリックする

ここでは例として「sample」と入力します。



6 「接続方法」から「FOMA N903i」を選択し、「OK」をクリックする

接続画面が表示されるので、「キャンセル」をクリックする

「FOMA N903i」のCOMポートを選択できる場合

COMポートのプロパティが表示されるので「OK」をクリックする
ここでは例として「COM3」を選択します。
実際に「接続方法」で選択する「FOMA N903i」のCOMポート番号は、「COMポートを確認する」(P.30)を参照して確認してください。



「FOMA N903i」のCOMポートを選択できない場合

「キャンセル」をクリックして「接続の設定」画面を閉じ、以下の操作を行ってください。

- (1) 「ファイル」→「プロパティ」を選択
- (2) 「sampleのプロパティ」画面の「接続の設定」タブの「接続方法」欄で「FOMA N903i」を選択
- (3) 「国/地域番号と市外局番を使う」のチェックを外す
- (4) 「OK」をクリックする



7 接続先 (APN) を入力し、 を押す

AT+CGDCONT=<cid>, "PPP", "APN"
の形式で入力する
<cid>: 2、4~10 までのうち任意の番号を
入力する

すでに cid が設定してある場合は設定が上書き
されますので注意してください。

"PPP": そのまま "PPP" と入力します。

"APN": 接続先 (APN) を "" で囲んで入力
します。

「OK」と表示されれば、接続先 (APN) の設定
は完了です。

例: cid の 2 番に XXX.abc という APN を設定
する場合

AT+CGDCONT=2,"PPP","XXX.abc"

 と入力します。

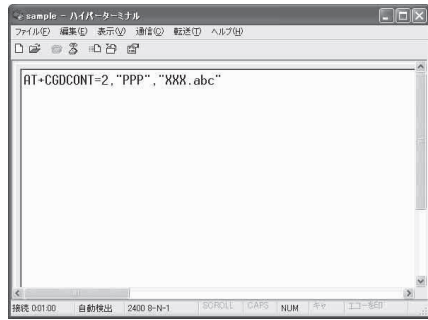

8 「OK」と表示されることを確認し、「ファイル」メニューを開き、「ハイパーターミナルの終了」をクリックしてハイパーターミナルを終了する

「sample」と名前付けされた接続を保存しますか? と表示されますが、とくに保存する必要はありません。

おしらせ

● P.35の操作7以降、「ハイパーターミナル」で入力した AT コマンドが表示されないことがあります。このよう
なときは、ATE1  と入力すれば、以降に入力する AT コマンドが見えるようになります。

● AT コマンドで接続先 (APN) 設定をリセットする場合

・ リセットを行った場合、cid=1 の接続先 (APN) 設定が [mopera.ne.jp] (初期値) に、cid=3 の接続先 (APN) 設定が
[mopera.net] (初期値) に戻り、cid=2、4~10 の設定は未登録となります。

<入力方法>

AT + CGDCONT=  (すべての cid をリセットする場合)

AT + CGDCONT= <cid>  (特定の cid のみリセットする場合)

● AT コマンドで接続先 (APN) 設定を確認する場合

・ 現在の設定内容を表示させます。

<入力方法>

AT + CGDCONT? 

発信者番号の通知 / 非通知を設定する

● パケット通信を行うときに、通知 / 非通知設定 (接続先にお客様の発信者番号を通知する、しない
の設定) を行うことができます。発信者番号はお客様の大切な情報なので、通知する際には十
分にご注意ください。

● 発信者番号の通知 / 非通知設定は、ダイヤルアップ接続を行う前に AT コマンドで設定できます。

● 発信者番号の通知 / 非通知、または「設定なし」(初期値) に戻すには * DGPIR コマンド (P.46)
で設定します。

1 「ハイパーターミナル」を起動する

2 パケット通信時の発信者番号の通知 (186) / 非通知 (184) を設定する

「AT * DGPIR=<n>」の形式で入力します。

発信 / 着信応答のときに自動的に 184 (非通知)
を付ける場合

AT * DGPIR=1 

と入力する

発信 / 着信応答のときに自動的に 186 (通知)
を付ける場合

AT * DGPIR=2 

と入力する



3 「OK」と表示されることを確認し、「ファイル」メニューの「ハイパーターミナルの終了」をクリックする



おしらせ

- ドコモのインターネット接続サービス mopera U または mopera をご利用になる場合は、発信者番号を「通知」に設定する必要があります。

ダイヤルアップネットワークでの 186（通知）／184（非通知）設定について

ダイヤルアップネットワークの設定でも、接続先の番号に 186／184 を付けることができます。

* DGPIR コマンド、ダイヤルアップネットワークの設定の両方で 186／184 の設定を行った場合、以下のようになります。

ダイヤルアップネットワークの設定 (cid = 1 の場合)	* DGPIR コマンドによる通知／非通知設定	発信者番号の通知／非通知
*99***1#	設定なし	通知
	非通知	非通知
	通知	通知
184*99***1#	設定なし	非通知（ダイヤルアップネットワークの通知 184 が優先される）
	非通知	
	通知	
186*99***1#	設定なし	通知（ダイヤルアップネットワークの通知 186 が優先される）
	非通知	
	通知	

ダイヤルアップの設定を行う

- ここではパケット通信でmopera Uに接続する場合を例に説明しています。
- パケット通信で接続する場合、mopera Uでは「*99***3#」、moperaでは「*99***1#」を接続先の電話番号に入力してください。64Kデータ通信で接続する場合、mopera Uでは「*8701」、moperaでは「*9601」を接続先の電話番号に入力してください。

Windows XPでダイヤルアップの設定を行う

1 「スタート」→「すべてのプログラム」→「アクセサリ」→「通信」→「新しい接続ウィザード」の順に開く

2 「新しい接続ウィザード」画面が表示されたら、「次へ」をクリックする

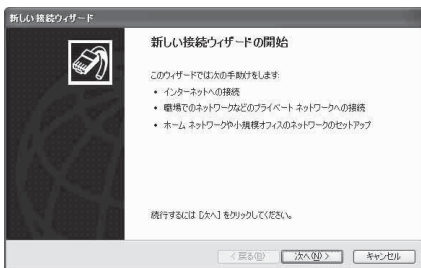

3 「インターネットに接続する」を選択し、「次へ」をクリックする

4 「接続を手動でセットアップする」を選択し、「次へ」をクリックする

5 「ダイヤルアップモデムを使用して接続する」を選択し、「次へ」をクリックする

6 「デバイスの選択」画面が表示された場合は、「モデム - FOMA N903i (COMx)」のみを選択し、「次へ」をクリックする

「デバイスの選択」画面は、複数のモデムが存在するときのみ表示されます。(COMx)は、「COMポートを確認する」(P.30)で表示されるCOMポートの番号です。



7 「ISP名」欄に任意の名前を入力し、「次へ」をクリックする

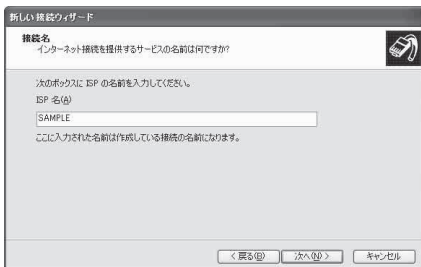

8 「電話番号」欄に接続先の番号を入力し、「次へ」をクリックする

画面はパケット通信でmopera Uへ接続する場合の例です。



9 「次へ」をクリックする

mopera Uまたはmoperaの場合は、ユーザー名・パスワードについては空欄のままでも接続できます。

mopera Uまたはmopera以外のプロバイダに接続する場合は、右の画面のように「ユーザー名」、「パスワード」、「パスワードの確認入力」欄にプロバイダまたはネットワーク管理者から指定されたユーザー名とパスワードを入力してください。

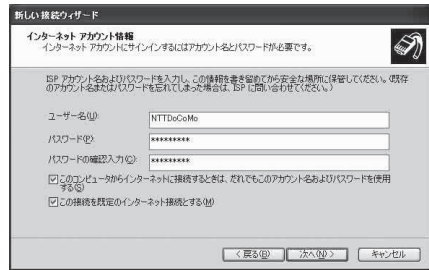

10 「完了」をクリックする

新しく作成した接続ウィザードが表示されます。

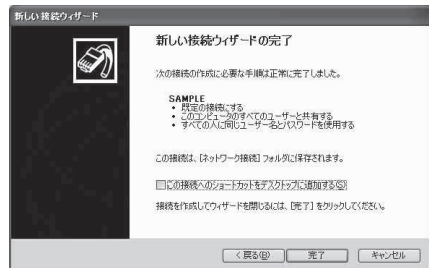

11 「スタート」 → 「すべてのプログラム」 → 「アクセサリ」 → 「通信」 → 「ネットワーク接続」を開く

12 作成したダイヤルアップのアイコンを選択して、「ファイル」メニューの「プロパティ」を開く



13 「全般」タブで設定を確認する

パソコンに2台以上のモデムが接続されている場合は、「接続方法」欄で「モデム - FOMA N903i」のみにチェックが付いていることを確認し、チェックが付いていない場合には、チェックを付けます。「ダイヤル情報を使う」にチェックが付いていないことを確認します。チェックが付いている場合には、チェックを外します。

画面はパケット通信でmopera Uへ接続する場合の例です。

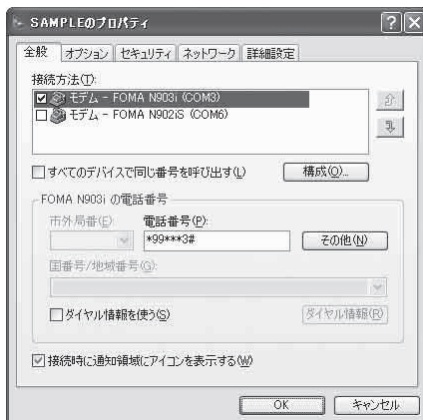

14 「ネットワーク」タブをクリックして、各種設定を行う

「呼び出すダイヤルアップサーバーの種類」欄は、「PPP:Windows 95/98/NT4/2000,Internet」を選択する

「この接続は次の項目を使用します」欄は、「インターネットプロトコル (TCP/IP)」を選択します。「QoSパケットスケジューラ」は設定変更ができませんので、そのままにしておいてください。

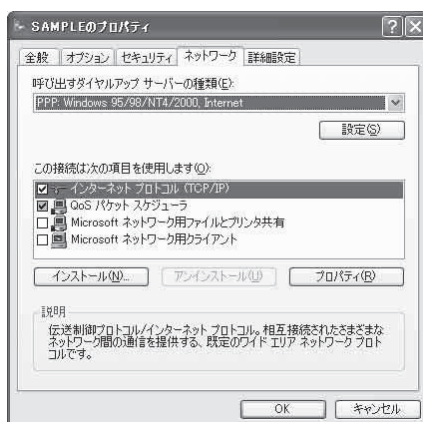

15 「設定」をクリックする

16 すべてのチェックを外し、「OK」をクリックする

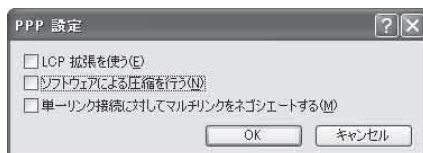

17 操作14の画面に戻るので「OK」をクリックする

Windows 2000でダイヤルアップの設定を行う

1 「スタート」→「プログラム」→「アクセサリ」→「通信」→「ネットワークとダイヤルアップ接続」の順に開く

2 ネットワークとダイヤルアップ接続内の「新しい接続の作成」をダブルクリックする

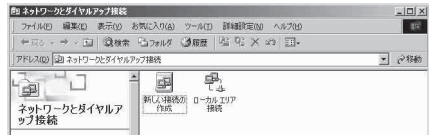

3 「所在地情報」画面が表示された場合は、「市外局番」を入力し、「OK」をクリックする

「所在地情報」画面は操作2で「新しい接続の作成」をはじめて起動したときのみ表示されます。2回目以降は、この画面は表示されず、「ネットワークの接続ウィザード」画面が表示されるので、操作5に進んでください。

4 「電話とモデムのオプション」画面が表示されてから、「OK」をクリックする

5 「ネットワークの接続ウィザード」画面が表示されてから、「次へ」をクリックする

6 「インターネットにダイヤルアップ接続する」を選択し、「次へ」をクリックする

7 「インターネット接続を手動で設定するか、またはローカルエリアネットワーク (LAN) を使って接続します」を選択し、「次へ」をクリックする

8 「電話回線とモデムを使ってインターネットに接続します」を選択し、「次へ」をクリックする

9 「インターネットへの接続に使うモデムを選択する」欄が、「FOMA N903i」になっていることを確認し、「次へ」をクリックする

「FOMA N903i」になっていない場合は、「FOMA N903i」を選択する

「FOMA N903i」以外のモデムがインストールされていない場合は、この画面は表示されません。

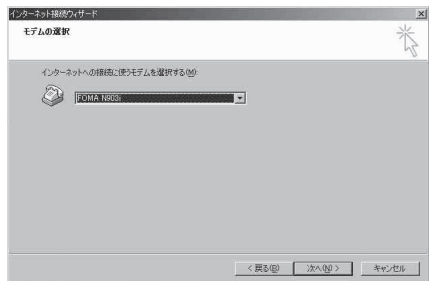

10 「電話番号」欄に接続先の番号を入力し、「詳細設定」をクリックする

「市外局番とダイヤル情報を使う」のチェックを外してください。

画面はパケット通信でmopera Uへ接続する場合の例です。

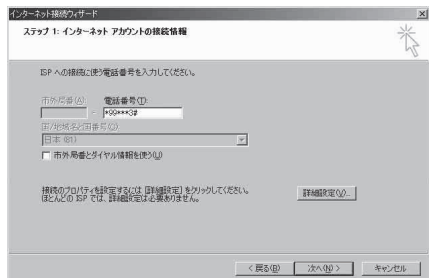

11 「接続」タブの中を画面例のように設定し、「アドレス」タブをクリックする

mopera うまたはmopera以外のプロバイダに接続する場合は、「接続の種類」、「ログオンの手続き」については、「接続の種類」、「ログオンの手続き」については、インターネットサービスプロバイダまたはネットワーク管理者から指定されたとおり設定します。

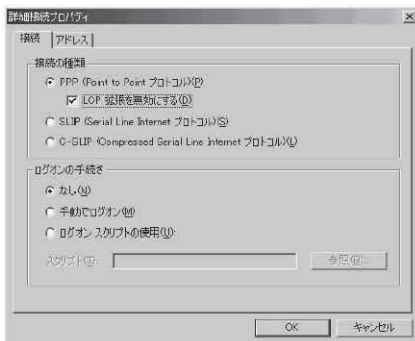

12 「アドレス」タブのIPアドレスおよびDNS(ドメインネームサービス)アドレスを画面例のように設定し、「OK」をクリックする

mopera うまたはmopera以外のプロバイダに接続する場合、「IPアドレス」、「ISPによるDNS(ドメインネームサービス)アドレスの自動割り当て」については、インターネットサービスプロバイダまたはネットワーク管理者から指定されたとおり設定します。

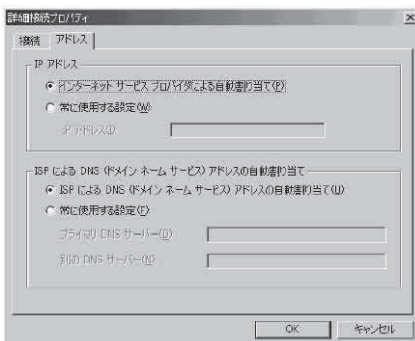

13 操作10の画面に戻るので、「次へ」をクリックする

14 「次へ」をクリックする

mopera うまたはmoperaの場合は、ユーザー名・パスワードについては空欄のままでも接続できます。

mopera うまたはmopera以外のプロバイダに接続する場合、右の画面のように「ユーザー名」、「パスワード」欄については、インターネットサービスプロバイダまたはネットワーク管理者から指定されたとおり設定します。

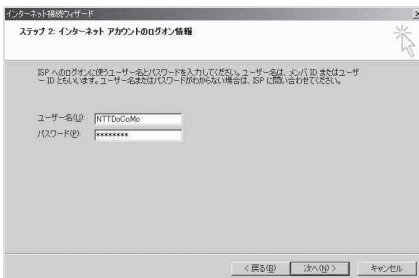

15 「接続名」欄に任意の名前を入力し、「次へ」をクリックする

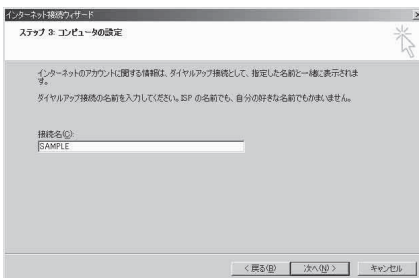

16 「いいえ」を選択し、「次へ」をクリックする

17 「完了」をクリックする

18 作成したダイヤルアップのアイコンを選択し、「ファイル」メニューの「プロパティ」を開く

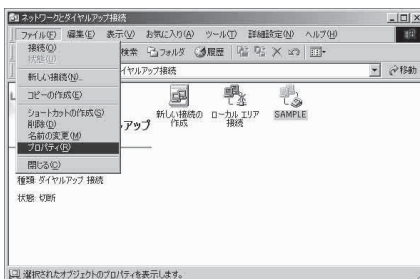

19 「全般」タブで設定を確認する

パソコンに2台以上モデムが接続されている場合は、「接続の方法」欄で「モデム - FOMA N903I」のみにチェックが付いていることを確認し、チェックが付いていない場合には、チェックを付けます。

「ダイヤル情報を使う」にチェックが付いていないことを確認します。チェックが付いている場合には、チェックを外します。

画面はバケット通信でmopera Uへ接続する場合の例です。

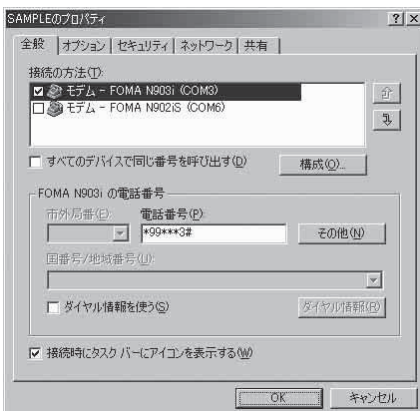

20 「ネットワーク」タブをクリックして各種設定を行う

「呼び出すダイヤルアップサーバーの種類」欄は、「PPP: Windows 95/98/NT4/2000, Internet」を選択する

コンポーネントは「インターネットプロトコル (TCP/IP)」のみをチェックします。

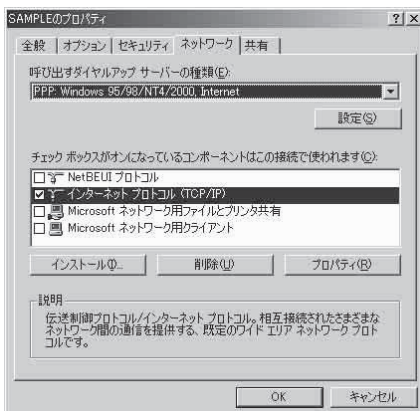

21 「設定」をクリックする

22 すべてのチェックを外し、「OK」をクリックする



23 操作20の画面に戻るので「OK」をクリックする

ダイヤルアップ接続を実行する

ここでは、設定したダイヤルアップを使って、パケット通信のダイヤルアップ接続をする方法について説明しています。

<例：Windows XPの場合>

1 FOMA USB接続ケーブル（別売）でFOMA端末とパソコンを接続する 「取り付け方法」→P.5

2 「スタート」→「すべてのプログラム」→「アクセサリ」→「通信」→「ネットワーク接続」を開く

3 接続先を開く

P.37の操作7で設定したISP名のダイヤルアップの接続先アイコンを選択して、「ネットワークタスク」→「この接続を開始する」を選択するか、接続先のアイコンをダブルクリックする

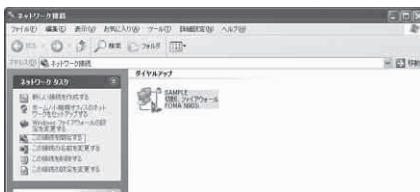

4 内容を確認し、「ダイヤル」をクリックする

右の画面はmopera Uに接続する場合の例です。mopera Uまたはmoperaの場合は、ユーザー名・パスワードについては空欄のままでも接続できます。



<接続中の状態を示す画面が表示されます>
この間にユーザー名、パスワードの確認などのログオン処理が行われます。



<接続の完了>

接続が完了すると、デスクトップ右下のタスクバーのインジケータから、右の画面のようなメッセージが数秒間表示されます。ブラウザソフトを起動してサイトやインターネットホームページを開覧したり、電子メールなどを利用できます。右の画面のようなメッセージが表示されない場合は、「ダイヤルアップネットワークの設定」(P.30)、「ダイヤルアップの設定を行う」(P.37)を再度確認してください。通信状態については、P.25を参照してください。



切断のしかた

インターネットブラウザを終了しただけでは、通信回線が切断されない場合があります。以下の操作で確実に切断してください。ここではWindows XPを例に説明します。

1 タスクトレイのダイヤルアップアイコンをクリックする

インターネット接続の状態画面が表示されません。



ダイヤルアップアイコン

2 「切断」をクリックする

おしらせ

- パソコンに表示される通信速度は実際の通信速度とは異なる場合があります。

ATコマンド一覧

FOMA 端末から使用できるATコマンド

- ATコマンド一覧では、以下の略を使用しています。
 [&F] : AT&Fコマンドで設定が初期化されるコマンドです。
 [&W] : AT&Wコマンドで設定が保存されるコマンドです。ATZコマンドで設定値を呼び戻すことができます。

モデムポートコマンド一覧

FOMA N903i (モデム) で使用できるコマンドです。

ATコマンド	概要	パラメータ/説明	コマンド実行例
A/	直前に実行したコマンドを再実行します。またキャリアリジリターンは不要です。	—	A/ OK
AT	—	本コマンドの後に本一覧表のコマンドを付加することで、FOMA端末のモデム機能を制御することができます。 ※ATのみ入力した場合でもOKが応答されます。	AT OK
AT%V	FOMA端末のバージョンを表示します。	—	AT%V Ver1.00 OK
AT&Cn [&F] [&W]	DTEへの回路CD信号の動作条件を選択します。	n=0 : CDは常にON n=1 : CDは相手モデムのキャリアに応じて変化する (初期値)	AT&C1 OK
AT&Dn [&F] [&W]	DTEから受け取る回路ER信号がON / OFF遷移したときの動作を選択します。	n=0 : ERの状態を無視する (常にONとみなす) n=1 : ERがONからOFFに変わると、オンラインコマンド状態になる n=2 : ERがONからOFFに変わると回線を切断し、オフラインコマンド状態になる (初期値)	AT&D1 OK
AT&En [&F] [&W]	接続時の速度表示の仕様を選択します。	n=0 : 無線区間通信速度を表示する n=1 : DTE シリアル通信速度を表示する (初期値)	AT&E0 OK
AT&Fn	すべてのレジスタを工場出荷時の設定値に戻します。通信中に本コマンドが入力された場合、回線切断処理を行います。	n=0 のみ指定可能 (省略可)	(オフラインモード時) AT&F OK AT&F? ERROR AT&F=? ERROR (オンラインコマンドモード時) AT&F NO CARRIER (オフラインモードへ移行)
AT&Sn [&F] [&W]	DTEへ出力するデータセットレディ信号の制御を設定します。	n=0 : DRは常にON (初期値) n=1 : DRは回線接続時 (通信呼確立時) にON	AT&S0 OK
AT&Wn	現在の設定値を記憶しません。	n=0 のみ指定可能 (省略可)	AT&W0 OK AT&W OK AT&W? ERROR AT&W=? ERROR

ATコマンド	概要	パラメータ/説明	コマンド実行例
AT * DANTE	FOMA 端末の電波の受信レベルを表示します。	0 : FOMA 端末の電波の受信レベルが圏外と表示される状態 1 : FOMA 端末の電波の受信レベルが 0 本または 1 本の状態 2 : FOMA 端末の電波の受信レベルが 2 本の状態 3 : FOMA 端末の電波の受信レベルが 3 本の状態	AT * DANTE * DANTE:3 OK AT * DANTE=? * DANTE:(0-3) OK
AT * DGANSM= <i>n</i>	パケット着信呼に対する着信拒否/許可設定のモードを設定します。本コマンドによる設定は、設定コマンド入力後のパケット通信着信呼に対し有効となります。	<i>n</i> =0 : 着信拒否設定 (AT * DGARL) および着信許可設定 (AT * DGAPL) を無効にする (初期値) <i>n</i> =1 : 着信拒否設定を有効にする <i>n</i> =2 : 着信許可設定を有効にする AT * DGANSM? : 現在の設定値を表示する	AT * DGANSM=0 OK AT * DGANSM? * DGANSM:0 OK
AT * DGAPL= <i>n</i> [<i>cid</i>]	パケット着信呼に対して着信許可を行う APN を設定します。APN の設定は、+CGDCONT で定義された < <i>cid</i> > パラメータを用います。	<i>n</i> =0 : < <i>cid</i> > で定義された APN を着信許可リストに追加する <i>n</i> =1 : < <i>cid</i> > で定義された APN を着信許可リストから削除する < <i>cid</i> > が省略された場合には、すべての <i>cid</i> に適用する AT * DGAPL? : 着信許可リストを表示する	AT * DGAPL =0,1 OK AT * DGAPL? * DGAPL:1 OK AT * DGAPL =1 OK AT * DGAPL? OK
AT * DGARL= <i>n</i> [<i>cid</i>]	パケット着信呼に対して着信拒否を行う APN を設定します。APN の設定は、+CGDCONT で定義された < <i>cid</i> > パラメータを用います。	<i>n</i> =0 : < <i>cid</i> > で定義された APN を着信拒否リストに追加する <i>n</i> =1 : < <i>cid</i> > で定義された APN を着信拒否リストから削除する < <i>cid</i> > が省略された場合には、すべての <i>cid</i> に適用する AT * DGARL? : 着信拒否リストを表示する	AT * DGARL =0,1 OK AT * DGARL? * DGARL:1 OK AT * DGARL =1 OK AT * DGARL? OK
AT * DGPIR= <i>n</i>	本コマンドの設定は、パケット通信の発信時、着信時の通知・非通知設定が有効となります。ダイヤルアップネットワークでの設定でも、接続先の番号に 186 (通知) / 184 (非通知) を付けることができます (P.35)。	<i>n</i> =0 : APN をそのまま使用する (初期値) <i>n</i> =1 : APN に "184" を付加して使用する (常に非通知) <i>n</i> =2 : APN に "186" を付加して使用する (常に通知) AT * DGPIR? : 現在の設定値を表示する	AT * DGPIR =0 OK AT * DGPIR? * DGPIR:0 OK
AT * DRPW	FOMA 端末の受信電力指標値を表示します。	—	AT * DRPW * DRPW:0 OK AT * DRPW=? * DRPW:(0-75) OK
AT+CAOC	現在の課金値の問い合わせを行います。	—	AT+CAOC +CAOC:"000014" OK
AT+CBC	FOMA 端末の電池残量を表示します。	リザルト : +CBC:< <i>bcs</i> >,< <i>bcl</i> > <i>bcs</i> : 0 : 電池パックから電源が供給されている 1 : 電池パックから電源が供給されていない 2 : FOMA 端末に電池パックが接続されていない 3 : 電源供給エラーにより FOMA 端末からの発信不可 <i>bcl</i> : 0 : 電池残量なし、または電池パック未接続 1 ~ 100 : 電池残量あり	AT+CBC +CBC:0,70 OK AT+CBC? ERROR AT+CBC=? +CBC:(0-3),(0-100) OK

ATコマンド	概要	パラメータ/説明	コマンド実行例
AT+CBST [&F] [&W]	利用するベアラサービスを切り替えます。	書式：AT+CBST=<n>.1,0 n=116: 64,000 bps(bit transparent) (初期値) n=131: 32,000 bps (multimedia) n=134: 64,000 bps (multimedia)	AT+CBST=134,1,0 OK AT+CBST? +CBST:134,1,0 OK AT+CBST=? +CBST:(116,131, 134),(1),(0) OK
AT+CEER	直前の呼の切断理由を表示します。	リザルト：+CEER:<report> report: 切断理由一覧 (P.58)	AT+CEER +CEER:36 OK
AT+CGDCONT	パケット発信時の接続先 (APN) を設定します。	P.54	P.54
AT+CGEQMIN	PPP パケット通信確立時にネットワーク側から通知されるQoS(サービス品質)を許容するかどうかの判定基準値を登録します。	P.54	P.54
AT+CGEQREQ	PPP パケット通信の発信時にネットワークへ要求するQoS (サービス品質) を設定します。	P.55	P.55
AT+CGMR	FOMA端末のバージョンを表示します。	—	AT+CGMR 12345XXXXXXXXXX OK
AT+CGREG= <i>n</i> [&F] [&W]	ネットワーク登録状態を通知するかどうかを設定します。 応答される通知により圏内/圏外を表示します。	n=0: 通知なし (初期値) n=1: 通知あり 圏内・圏外が切り替わったときに通知する AT+CGREG? : 現在の設定値を表示する +CGREG:<n>,<stat> n: 設定値 stat: 0: パケット圏外 1: パケット圏内 4: 不明 5: パケット圏内	AT+CGREG=1 OK (通知ありに設定) AT+CGREG? +CGREG:1,0 OK AT+CGREG=? +CGREG: (0,1) OK (圏外) (圏外から圏内に移動した場合) +CGREG:1
AT+CGSN	FOMA端末の製造番号を表示します。	—	AT+CGSN 12345XXXXXXXXXX OK
AT+CLIP= <i>n</i> [&F] [&W]	64Kデータ通信の着信時に、相手の発信番号をパソコンに表示できます。	n=0: リザルトを出さない(初期値) n=1: リザルトを出す AT+CLIP? : 現在の設定値を表示する +CLIP: <i>n,m</i> m=0: 発信時に相手に番号を通知しない NW設定 m=1: 発信時に相手に番号を通知する NW 設定 m=2: 不明	AT+CLIP=0 OK AT+CLIP=? +CLIP:(0,1) OK (+CLIP=1 設定時に着信) RING +CLIP: "090XXXXXXXX",177," 123",136

ATコマンド	概要	パラメータ/説明	コマンド実行例
AT+CLIR= <i>n</i>	64Kデータ通信の発信時に、電話番号を相手に通知するかどうかを設定します。	<i>n</i> =0 : CLIRサービスの契約に従う <i>n</i> =1 : 通話相手に番号発信しない <i>n</i> =2 : 通話相手に番号発信する(初期値) AT+CLIR? : 現在の設定値を表示する +CLIR: <i>n,m</i> <i>m</i> =0 : CLIRは起動していない(常時通知) <i>m</i> =1 : CLIRは起動している(常時非通知) <i>m</i> =2 : 不明 <i>m</i> =3 : CLIRテンポラリーモード(非通知デフォルト) <i>m</i> =4 : CLIRテンポラリーモード(通知デフォルト)	AT+CLIR=0 OK AT+CLIR? +CLIR:0,1 OK AT+CLIR=? +CLIR:(0-2) OK
AT+CMEE= <i>n</i>	FOMA端末のエラーレポートの有無の設定を行います。	<i>n</i> =0 : ERRORリザルトを用いる(初期値) <i>n</i> =1 : +CME ERROR:<err>リザルトコードを使用し、<err>は数値を用いる <i>n</i> =2 : +CME ERROR:<err>リザルトコードを使用し、<err>は文字を用いる AT+CMEE? : 現在の設定値を表示する 右記はFOMA端末や接続に異常がある場合のコマンドの実行例です。 +CME ERRORリザルトコードは下記のとおりです。 1 : no connection to phone 10 : SIM not inserted 15 : SIM wrong 16 : incorrect password 100 : unknown	AT+CMEE=0 OK AT+CNUM ERROR AT+CMEE=1 OK AT+CNUM +CME ERROR:10 AT+CMEE=2 OK AT+CNUM +CME ERROR:SIM not inserted
[&F] [&W]			
AT+CNUM	FOMA端末の自局番号を表示します。	リザルト : +CNUM:,<number>,<type> number : 電話番号 type : 129または145 129 : 国際アクセスコード+を含まない 145 : 国際アクセスコード+を含む	AT+CNUM +CNUM: "+8190XX XXXXXX",145 OK
AT+COPS	接続する通信事業者を選択します。	書式 : AT+COPS=<mode>,<oper> mode=0 : オート(自動的にネットワークを検索して通信事業者を切り替える) mode=1 : マニュアル(<oper>に指定された通信事業者に接続する) mode=2 : 通信事業者との接続を解除(切断)する mode=3 : マッピングを行わない mode=4 : マニュアルオート(<oper>に指定された通信事業者に接続できなかった場合に「オート」の処理を行う) <oper>は国番号(MCC)とネットワーク番号(MNC)からなる16進数の値で示す。書式は以下の通り。 Digit 1 of MCC...octet 1 bits 1 to 4. Digit 2 of MCC...octet 1 bits 5 to 8. Digit 3 of MCC...octet 2 bits 1 to 4. Digit 3 of MNC...octet 2 bits 5 to 8. Digit 2 of MNC...octet 3 bits 5 to 8.	AT+COPS=0 OK AT+COPS? +COPS:0 OK AT+COPS=? +COPS:(2,..,"44F001"),(3,..,"44F002"),(0,1),(2) OK

ATコマンド	概要	パラメータ/説明	コマンド実行例
AT+CPAS	FOMA端末への制御信号が使用できるかどうかを表示します。	リザルト：+CPAS:< pas > pas : 0 : FOMA端末への制御信号の送受信が可能 1 : FOMA 端末への制御信号の送受信が不可能 2 : 不明(制御信号の送受信は保証されない) 3 : FOMA 端末への制御信号の送受信が可能、かつ着信中 4 : FOMA 端末への制御信号の送受信が可能、かつ通信中	AT+CPAS +CPAS:0 OK AT+CPAS? ERROR AT+CPAS=? +CPAS:(0-4)
AT+CPIN	FOMA端末にPINコードを入力します。	書式 : AT+CPIN="<pin>"<newpin>" 本コマンドは AT+CPIN? を入力して応答されるリザルトコードの状態によってFOMA 端末のPIN 1 コード、PIN2 コードおよびPIN ロック解除コードを入力するためのコマンドです。 画面にてPINコード入力やPINロック解除コードを要求されている場合でも、AT+CPIN?入力時のリザルトコードの状態によって本コマンドを利用してPIN入力ができない場合があります。PINコード変更を目的として本コマンドを使用しないでください。<pin>と<newpin>は" "で囲んでください。 AT+CPIN?のリザルト +CPIN : READY : PIN1 コード、PIN2 コード PIN1 ロック解除コード、PIN2 ロック解除コードが入力できない状態 +CPIN : SIM PIN : PIN1 入力待ち状態 +CPIN : SIM PIN2 : PIN2 入力待ち状態 +CPIN : SIM PUK : PIN1 ロック状態 (PIN1 ロック解除コード入力可) +CPIN : SIM PUK2 : PIN2 ロック状態 (PIN2 ロック解除コード入力可) 右記はPINコード「1234」、PIN ロック解除コード「12345678」の入力例です。	(+CPIN?入力時に、+CPIN: READYが応答される状態) AT+CPIN="1234" ERROR (+CPIN?入力時に、+CPIN: READYが応答される状態) AT+CPIN="12345678"; "1234" ERROR (+CPIN?入力時に、+CPIN: SIM PINが応答される状態) AT+CPIN="1234" OK (+CPIN?入力時に、+CPIN: SIM PUKが応答される状態:PIN1 ロック状態) AT+CPIN="12345678"; "1234" OK (+CPIN?入力時に、+CPIN: SIM PUK2が応答される状態:PIN2 ロック状態) AT+CPIN="12345678"; "1234" OK AT+CPIN? +CPIN:READY OK AT+CPIN=? OK
AT+CR= <i>n</i>	回線接続時にCONNECTのリザルトコードを表示する前に、ベアラサービス種別を表示します。	<i>n</i> = 0 : 表示しない (初期値) <i>n</i> = 1 : 表示する <serv> : パケット通信を意味する "GPRS" のみ表示する (回線種別により "SYNC", "AV32K", "AV64K" を表示)	AT+CR=1 OK ATD * 99 * * * 1 # +CR : GPRS CONNECT
[&F] [&W]		AT+CR? : 現在の設定値を表示する	
AT+CRC= <i>n</i>	着信時に拡張リザルトコードを使用するかどうかを設定します。	<i>n</i> = 0 : +CRINGを使用しない (初期値) <i>n</i> = 1 : +CRING.<type>を使用する +CRINGの書式は以下のとおり +CRING : SYNC +CRING : AV64K : GPRS "PPP" ... "<APN>" AT+CRC? : 現在の設定値を表示する	AT+CRC=0 OK AT+CRC? +CRC : 0 OK (PPPOverUD 着信時) +CRING : SYNC (AV64K 着信時) +CRING : AV64K (PPP)パケット着信時) +CRING : GPRS "PPP"... <APN>"...
[&F] [&W]			

ATコマンド	概要	パラメータ/説明	コマンド実行例
AT+CREG= <i>n</i> [&F] [&W]	圏内・圏外情報の表示に関するリザルト表示の有無を設定します。 ● OSによっては設定できない場合があります。	<i>n</i> =0 : 通知なし (初期値) <i>n</i> =1 : 通知あり 圏内・圏外が切り替わったときに通知する AT+CREG? : 現在の設定値を表示する +CREG : < <i>n</i> >,<stat> <i>n</i> : 設定値 stat : 0 : 音声圏外 1 : 音声圏内 4 : 不明 5 : 音声圏内	AT+CREG=1 OK (通知ありに設定) AT+CREG? +CREG : 1,0 OK (圏外) (圏外から圏内に移動した場合) +CREG : 1
AT+CUSD [&F] [&W]	付加サービス等に関し、ネットワークの設定を変更、設定内容の問い合わせを行います。	書式 : AT+CUSD=< <i>n</i> >,<str>[,<O>] <i>n</i> =0 : 中間リザルト < <i>m</i> >[<str>,<dcs>]を送出しなし (初期値) <i>n</i> =1 : 中間リザルト < <i>m</i> >[<str>,<dcs>]を送出する 中間リザルト : <i>m</i> =0 : 設定完了 <i>m</i> =1 : ネットワークから情報要求あり。 str : 0~9, #, *のみ使用可能。 <str>は""で囲む	AT+CUSD=0, "xxxxxxxx" OK AT+CUSD=1,"*148 *1*0000#",0 +CUSD:0,"148*7#",0 OK AT+CUSD? +CUSD:0 OK AT+CUSD=? +CUSD:(0,1) OK
AT+FCLASS= <i>n</i> [&F] [&W]	FOMA端末がサポートする通信種別を設定します。	<i>n</i> =0 : データのみサポート (初期値)	AT+FCLASS=0 OK
AT+GCAP	FOMA 端末の AT コマンドのサポート範囲を表示します。	リザルト : +GCAP:<area>,<area>,<area> area : +CGSM : GSMコマンドの一部またはすべてがサポートされている +FCLASS : +FCLASSコマンドがサポートされている +W : +Wコマンドがサポートされている	AT+GCAP +GCAP:+CGSM,+FCLASS,+W OK
AT+GMI	メーカー名 (NEC) を表示します。	-	AT+GMI NEC OK
AT+GMM	FOMA 端末の製品名 (FOMAN903i) を表示します。	-	AT+GMM FOMAN903i OK
AT+GMR	FOMA 端末のバージョンを表示します。	-	AT+GMR Ver1.00 OK
AT+IFC= <i>n,m</i> [&F] [&W]	フロー制御方式を選択します。	<i>n</i> : DCE by DTE <i>m</i> : DTE by DCE 0 : フロー制御なし 1 : XON / XOFF フロー制御 2 : RS / CS (RTS / CTS) フロー制御 初期値は <i>n,m</i> =2,2 AT+IFC? : 現在の設定値を表示する	AT+IFC=2,2 OK AT+IFC? +IFC : 2,2 OK AT+IFC=? +IFC : (0,1,2) ,(0,1,2)
AT+WS46= <i>n</i> [&F] [&W]	FOMA 端末の無線通信網を選択します。	<i>n</i> =22:W-CDMA (Wideband CDMA) のみ 指定可能 (初期値)	AT+WS46=22 OK

ATコマンド	概要	パラメータ/説明	コマンド実行例
AT¥S	現在設定されている各コマンド、Sレジスタの内容を表示します。	-	AT¥S E1 Q0 V1 X4 &C1 &D2 &S0 &E1 ¥V0 S000=000 S002=043 S003=013 S004=010 S005=008 S006=005 S007=060 S008=003 S010=001 S030=000 S103=001 S104=001 OK
AT¥Vn [&F] [&W]	接続時の応答コード仕様を選択します。	n=0: 拡張リザルトコードを使用しない(初期値) n=1: 拡張リザルトコードを使用する	AT¥V0 OK
ATA	FOMA端末が着信したモードに従って着信処理を行います。	-	RING ATA CONNECT
ATD	FOMA 端末に対してパラメータ、ダイヤルパラメータの指定に従って自動発信処理を行います。	ATD *99 ** * <cid># : パケット通信 <cid> 1 ~ 10 : + CGDCONT 設定した APNを表す AT+CBST=116,1,0設定時 ATD<電話番号> : 64K通信 AT+CBST=131,1,0設定時 ATD<電話番号> : AV32K通信 AT+CBST=134,1,0設定時 ATD<電話番号> : AV64K通信	<パケット通信> ATD *99 ** * 1# CONNECT <64K通信> AT+CBST=116,1,0 OK ATD090XXXXXXXXX CONNECT <AV32K通信> AT+CBST=131,1,0 OK ATD090XXXXXXXXX CONNECT <AV64K通信> AT+CBST=134,1,0 OK ATD090XXXXXXXXX CONNECT
ATEn [&F] [&W]	コマンドモードにおいてDTEに対するエコーバックの有無を指定します。	n=0: エコーバックなし n=1: エコーバックあり(初期値)	ATE1 OK
ATHn	FOMA 端末に対してオンフック動作を行います。	n=0: 回線を切断する(省略可)	(パケット通信中) +++ OK ATH NO CARRIER
ATIn	認識コードを表示します。	n=0: 「NTT DoCoMo」を表示する n=1: 製品名を表示する(+GMMと同じ) n=2: FOMA端末のバージョンを表示する(+GMRと同じ) n=3: ACMP信号の各要素を表示する n=4: FOMA端末の有する通信機能の詳細を表示する	ATIO NTT DoCoMo OK AT11 FOMAN903i OK
ATOn	通信中にオンラインコマンドモードから、オンラインデータモードに戻ります。	n=0: オンラインコマンドモードからオンラインデータモードに戻す(省略可)	ATO CONNECT

ATコマンド	概要	パラメータ/説明	コマンド実行例
ATQn [&F] [&W]	DTEへのリザルトコードを表示するかどうか設定します。	n=0 : リザルトコードを表示する(初期値) n=1 : リザルトコードを表示しない	ATQ0 OK ATQ1 (このとき、OKは応答されません)
ATS0=n [&F] [&W]	FOMA端末が自動着信するまでの呼び出し回数を設定します。	n=0 : 自動着信しない(初期値) n=1-255 : 指定したリング回数で自動着信する ATS0? : 現在の設定値を表示する	ATS0=0 OK ATS0? 000 OK
ATS2=n [&F]	エスケープキャラクタの設定を行います。	n=43 : 初期値 n=127 : エスケープ処理は無効 ATS2? : 現在の設定値を表示する	ATS2=43 OK ATS2? 043 OK
ATS3=n [&F]	キャリッジリターン (CR) キャラクタの設定を行います。	n=13 : 初期値 (n=13のみ指定可) ATS3? : 現在の設定値を表示する	ATS3=13 OK ATS3? 013 OK
ATS4=n [&F]	ラインフィード (LF) キャラクタの設定を行います。	n=10 : 初期値 (n=10のみ指定可) ATS4? : 現在の設定値を表示する	ATS4=10 OK ATS4? 010 OK
ATS5=n [&F]	バックスペース (BS) キャラクタの設定を行います。	n=8 : 初期値 (n=8のみ指定可) ATS5? : 現在の設定値を表示する	ATS5=8 OK ATS5? 008 OK
ATS6=n [&F]	ダイヤルするまでのポーズ時間 (秒) を設定します。	本コマンドは設定できますが、動作はいたしません。	ATS6=5 OK ATS6? 005 OK ATS6=? ERROR
ATS8=n [&F]	カンマダイヤルによるポーズ時間 (秒) を設定します。	本コマンドは設定できますが、動作はいたしません。	ATS8=3 OK ATS8? 003 OK ATS8=? ERROR
ATS10=n [&F][&W]	自動切断遅延時間設定 (1/10秒)	本コマンドは設定できますが、動作はいたしません。	ATS10=1 OK ATS10? 001 OK ATS10=? ERROR
ATS30=n [&F]	ユーザデータの送受信がない場合、この時間で切断します。	n=0 : 不活動タイムオフ(初期値) n=0~255 nは分単位で設定します。	ATS30=0 OK ATS30? 000 OK ATS30=? ERROR

ATコマンド	概要	パラメータ/説明	コマンド実行例
ATS103= <i>n</i> [&F]	着サブアドレスキャラクタを設定します。	<i>n</i> =0 : * <i>n</i> =1 : / (初期値) <i>n</i> =2 : ¥ (¥マークあるいはバックスラッシュ)	ATS103=0 OK ATS103? 000 OK ATS103=? ERROR
ATS104= <i>n</i> [&F]	発サブアドレスキャラクタを設定します。	<i>n</i> =0 : # <i>n</i> =1 : % (初期値) <i>n</i> =2 : &	ATS104=0 OK ATS104? 000 OK ATS104=? ERROR
ATV <i>n</i> [&F] [&W]	すべてのリザルトコードを数字表記または英文字表記に設定します。	<i>n</i> =0 : リザルトコードを数値で返送する <i>n</i> =1 : リザルトコードを文字で返送する (初期値)	ATV1 OK
ATX <i>n</i> [&F] [&W]	接続時のCONNECT表示に速度表示の有無を設定します。また、ビジートーン、ダイヤルトーンの検出を行います。	<i>n</i> =0 : ダイヤルトーン検出なし、ビジートーン検出なし、速度表示なし <i>n</i> =1 : ダイヤルトーン検出なし、ビジートーン検出なし、速度表示あり <i>n</i> =2 : ダイヤルトーン検出あり、ビジートーン検出なし、速度表示あり <i>n</i> =3 : ダイヤルトーン検出なし、ビジートーン検出あり、速度表示あり <i>n</i> =4 : ダイヤルトーン検出あり、ビジートーン検出あり、速度表示あり (初期値)	ATX1 OK
ATZ	設定を不揮発メモリの内容にリセットします。通信中に本コマンドが入力された場合、回線切断処理を行います。	—	(オンラインコマンドモード時) ATZ NO CARRIER (オフラインコマンドモード時) ATZ OK
+++	オンラインデータモードのとき、エスケープシーケンスが実行されると回線を切断することなくオンラインコマンド状態に移ります。	—	(オンラインデータモード) +++ (表示は見えない) OK

● ATコマンドの補足説明

■ 動作しないコマンド

以下のコマンドは、エラーにはなりませんがコマンドの動作はしません。

- ・ATT (トーン設定)
- ・ATP (パルス設定)

■ コマンド名: +CGDCONT

・概要

パケット発信時の接続先 (APN) の設定を行います。

本コマンドは設定コマンドですが、&Wにより書き込まれる不揮発メモリには記憶されません。&F、Zによるリセットも行われません。

・書式

+CGDCONT=[<cid>[,"PPP"[,"<APN>"]]]

・パラメータ説明

パケット発信時の接続先 (APN) を設定します。設定例は以下のコマンド実行例を参照してください。

<cid>* : 1~10

<APN>* : 任意

※ : <cid> は、FOMA 端末内に登録するパケット通信での接続先 (APN) を管理する番号です。FOMA 端末では 1~10 が登録できます。<cid>=1 には mopera.ne.jp が、<cid>=3 には mopera.net が初期値として登録されていますので、cid は 2 または 4~10 に設定します。

<APN> は、接続先を示す接続先ごとの任意の文字列です。

・パラメータを省略した場合の動作

+CGDCONT= : すべての<cid>に対し初期値を設定します。

+CGDCONT=<cid> : 指定された<cid>を初期値に設定します。

+CGDCONT=? : 設定可能な値のリスト値を表示します。

+CGDCONT? : 現在の設定を表示します。

・コマンド実行例

abc という APN 名を登録する場合のコマンド (cid が 2 の場合)

```
AT+CGDCONT=2,"PPP","abc"
```

```
OK
```

■ コマンド名: +CGEQMIN=[パラメータ]

・概要

PPPパケット通信確立時にネットワーク側から通知される QoS (サービス品質) を許容するかどうかの判定基準値を登録します。

設定パターンは、以下のコマンド実行例に記載されている 4 パターンが設定できます。

本コマンドは設定コマンドですが、&Wにより書き込まれる不揮発メモリには記憶されません。&F、Zによるリセットも行われません。

・書式

+CGEQMIN=[<cid>[,"<Maximum bitrate UL>[,"<Maximum bitrate DL>"]]]

・パラメータ説明

<cid>* : 1~10

<Maximum bitrate UL>* : なし (初期値) または 64

<Maximum bitrate DL>* : なし (初期値) または 384

※ : <cid> は、FOMA 端末内に登録するパケット通信での接続先 (APN) を管理する番号です。FOMA 端末では 1~10 が登録できます。<cid>=1 には mopera.ne.jp が、<cid>=3 には mopera.net が初期値として登録されていますので、cid は 2 または 4~10 に設定します。<Maximum bitrate UL> および <Maximum bitrate DL> は、FOMA 端末と基地局間の上りおよび下り最低通信速度 [kbps] の設定です。なし (初期値) の場合はすべての速度を許容しますが、64 および 384 を設定した場合はこれらの値以外での速度の接続は許容しないため、パケット通信がつかない場合がありますのでご注意ください。

・パラメータを省略した場合の動作

+CGEQMIN= : すべての<cid>に対し初期値を設定します。

+CGEQMIN=<cid> : 指定された<cid>を初期値に設定します。

+CGEQMIN=? : 設定可能な値のリスト値を表示します。

+CGEQMIN? : 現在の設定を表示します。

・コマンド実行例

以下の4パターンのみ設定できます。(1)の設定が各cidに初期値として設定されています。

- (1) 上り/下りすべての速度を許容する場合のコマンド (cidが2の場合)
AT+CGEQMIN=2
OK
- (2) 上り64kbps/下り384kbpsの速度のみ許容する場合のコマンド (cidが4の場合)
AT+CGEQMIN=4,,64,384
OK
- (3) 上り64kbps/下りはすべての速度を許容する場合のコマンド (cidが5の場合)
AT+CGEQMIN=5,,64
OK
- (4) 上りすべての速度/下り384kbpsの速度のみ許容する場合のコマンド (cidが6の場合)
AT+CGEQMIN=6,,,384
OK

■ コマンド名: +CGEQREQ=[パラメータ]

・概要

PPPパケット通信の発信時にネットワークへ要求するQoS(サービス品質)を設定します。

設定は以下のコマンド実行例に記載されている1パターンのみで初期値としても設定されています。

本コマンドは設定コマンドですが、&Wにより書き込まれる不揮発メモリには記憶されません。&F、Zによるリセットも行われません。

・書式

+CGEQREQ=[<cid>]

・パラメータ説明

<cid>* : 1~10

* : <cid>は、FOMA端末内に登録するパケット通信での接続先(APN)を管理する番号です。FOMA端末では1~10が登録できます。

<cid>=1にはmopera.ne.jpが、<cid>=3にはmopera.netが初期値として登録されていますので、cidは2または4~10に設定します。

・パラメータを省略した場合の動作

+CGEQREQ= : すべての<cid>に対し初期値を設定します。

+CGEQREQ=<cid> : 指定された<cid>を初期値に設定します。

+CGEQREQ=? : 設定可能な値のリスト値を表示します。

+CGEQREQ? : 現在の設定を表示します。

・コマンド実行例

以下の1パターンのみ設定できます。各cidに初期値として設定されています。

上り64kbps/下り384kbpsの速度で接続を要求する場合のコマンド (cidが2の場合)

AT+CGEQREQ=2

OK

モデムポートコマンドの設定値の保存について

AT+CGDCONTコマンドによる接続先(APN)設定(P.33)、AT+CGEQMIN/AT+CGEQREQコマンドによるQoS設定、AT*DGAPL/AT*DGARL/AT*DGANSMコマンドによる着信許可・拒否設定およびAT*DGPIRコマンドによるパケット通信の番号通知/非通知の設定を除き、ATコマンドによる設定は、FOMA端末の電源OFF/ON時に初期化されてしまいますので、ご注意ください。なお、[&W]がついているコマンドについては、設定後に

AT&W 

と入力することにより保存できます。このとき、[&W]がついているほかの設定値も同時に保存されます。これらの値は、電源OFF/ON後であっても、

ATZ 

と入力することにより、設定値を呼び戻すことができます。

リザルトコード

■ データ通信に関するリザルトコード

数字表示	文字表示	意味
0	OK	正常に実行しました。
1	CONNECT	相手と接続しました。
2	RING	着信が来ています。
3	NO CARRIER	回線が切断されました。
4	ERROR	コマンドを受け付けることができません。
6	NO DIALTONE	ダイヤルトーンの検出ができません。
7	BUSY	話中音検出中です。
8	NO ANSWER	接続完了タイムアウト。
100	RESTRICTION	ネットワークが規制中です。
101	DELAYED	リダイヤル発信規制中です。

■ 拡張リザルトコード

・ &E0の時

数字表示	文字表示	意味
121	CONNECT 32000	FOMA端末 - 基地局間速度32,000bpsで接続しました。
122	CONNECT 64000	FOMA端末 - 基地局間速度64,000bpsで接続しました。
125	CONNECT 384000	FOMA端末 - 基地局間速度384,000bpsで接続しました。

・ &E1の時

数字表示	文字表示	意味
5	CONNECT 1200	FOMA端末 - PC間速度1,200bpsで接続しました。
10	CONNECT 2400	FOMA端末 - PC間速度2,400bpsで接続しました。
11	CONNECT 4800	FOMA端末 - PC間速度4,800bpsで接続しました。
13	CONNECT 7200	FOMA端末 - PC間速度7,200bpsで接続しました。
12	CONNECT 9600	FOMA端末 - PC間速度9,600bpsで接続しました。
15	CONNECT 14400	FOMA端末 - PC間速度14,400bpsで接続しました。
16	CONNECT 19200	FOMA端末 - PC間速度19,200bpsで接続しました。
17	CONNECT 38400	FOMA端末 - PC間速度38,400bpsで接続しました。
18	CONNECT 57600	FOMA端末 - PC間速度57,600bpsで接続しました。
19	CONNECT 115200	FOMA端末 - PC間速度115,200bpsで接続しました。
20	CONNECT 230400	FOMA端末 - PC間速度230,400bpsで接続しました。
21	CONNECT 460800	FOMA端末 - PC間速度460,800bpsで接続しました。

■ 通信プロトコルリザルトコード

数字表示	文字表示	意味
1	PPPOverUD	PPPOverUDで接続 (BC=UDI、+CBST=116.1,0)
2	AV32K	AV (テレビ電話) [32K]で接続
3	AV64K	AV (テレビ電話) [64K]で接続
5	PACKET	パケットで接続

おしらせ

- ATV n コマンド (P.53) が $n=1$ に設定されている場合には文字表示形式 (初期値)、 $n=0$ に設定されている場合には数字表示形式でリザルトコードが表示されます。
- 従来の RS-232C で接続するモデムとの互換性を保つため通信速度の表示はしますが、FOMA端末-PC間はFOMA USB接続ケーブル (別売) で接続されているため、実際の接続速度と異なります。
- 「RESTRICTION」 (数字表示: 100) が表示された場合には、通信ネットワークが混雑しています。しばらくしてから接続し直してください。

リザルトコードの表示例

■ ATX0が設定されている場合

ATV n コマンド (P.51) の設定に関係なく接続完了の際にCONNECTのみの表示となります。

文字表示例: ATD*99***1#
CONNECT
数字表示例: ATD*99***1#
1

■ ATX1が設定されている場合

・ ATX1、ATV0が設定されている場合 (初期値)

接続完了のときに、CONNECT <FOMA端末-PC間の速度>の書式で表示します。

文字表示例: ATD*99***1#
CONNECT 460800
数字表示例: ATD*99***1#
1 21

・ ATX1、ATV1が設定されている場合※

接続完了のときに、以下の書式で表示します。

CONNECT <FOMA端末-PC間の速度> PACKET <接続先APN> / <上り方向 (FOMA端末→無線基地局間)の最高速度> / <下り方向 (FOMA端末←無線基地局間)の最高速度>

以下の例は、mopera.ne.jpに、送信最大64kbps、受信最大384kbpsで接続したことを表します。

文字表示例: ATD*99***1#
CONNECT 460800 PACKET mopera.ne.jp /64/384
数字表示例: ATD*99***1#
1 21 5

※: ATX1、ATV1を同時に設定した場合、ダイヤルアップ接続が正しく行えない場合があります。ATV0だけのご利用をおすすめします。

切断理由一覧

■ パケット通信

値	理由
26 27	APNが存在しないか、もしくは正しくありません。
30	ネットワークより切断されました。
33	要求したサービスオプションは申し込まれていません。
36	正常に切断されました。

■ 64Kデータ通信

値	理由
1	指定した番号は存在しません。
16	正常に切断されました。
17	相手側が通信中のため、通信ができません。
18	発信しましたが、指定時間内に応答がありませんでした。
19	相手側が呼出中のため通信ができません。
21	相手側が通信を拒否しました。
63	ネットワークのサービスおよびオプションが有効ではありません。
65	提供されていない伝達能力を指定しました。
88	端末属性の異なる端末に発信したか、または着信を受けました。