

パイプシステム価格表

平成 30 年度

株式会社 **クボタ**
パイプシステム事業部

■ GENEX (GX 形)

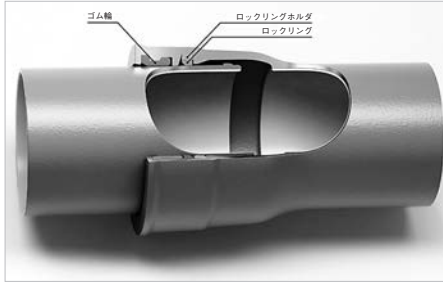

■ NECS (NS 形 E 種)

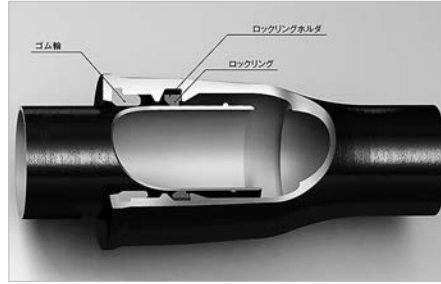

■ NS 形 呼び径75~450

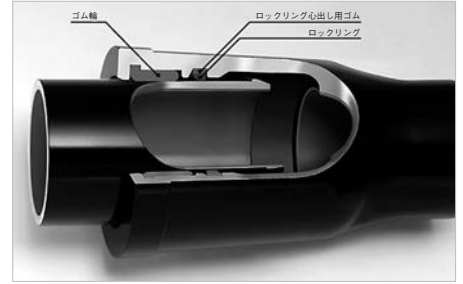

■ NS 形 呼び径500~1000

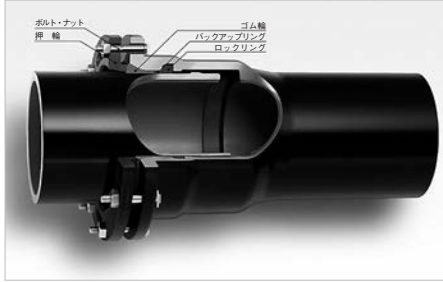

■ K 形

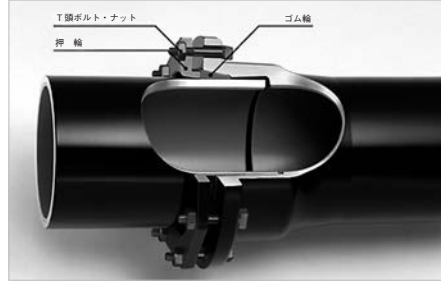

■ T 形

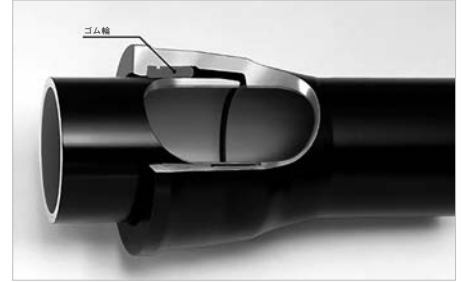

1. 適用規格

型式	呼び径	適用規格
GX 形	φ75~φ400*	JWWA G 120・121*
NS 形 E 種	φ75~φ150	JDPA G 1042-2*
NS 形	φ75~φ450 φ500~φ1000	JWWA G 113・114 JDPA G 1042
S50形	φ50	JDPA G 1052
K・T・フランジ形	φ75~φ1500	JIS G 5526・5527 JWWA G 113・114

※ただし、短管 1号・2号はメーカー規格となります。

2. 塗装仕様

(1) 内面塗装

	型式	塗装仕様	適用規格
直管	NS 形 E 種以外	モルタルライニング エポキシ樹脂粉体塗装	JIS A 5314 及び JWWA A 113 JIS G 5528 及び JWWA G 112
	NS 形 E 種	珪砂エポキシ樹脂粉体塗装	JDPA G 1042-2
異形管	—	エポキシ樹脂粉体塗装	JIS G 5528 及び JWWA G 112
ソフトシール弁	—	エポキシ樹脂粉体塗装	JWWA B 120

(2) 外面塗装

	型式	塗装仕様	適用規格
直管	GX 形・S50形 上記以外	C - Protect 合成樹脂塗料	JWWA G 120・121 JWWA K 139
異形管	GX 形・S50形 上記以外	C - Protect 合成樹脂塗料	JWWA G 120・121 JWWA K 139
ソフトシール弁	GX 形・S50形 上記以外	C - Protect エポキシ樹脂粉体塗装	JWWA G 120・121 JWWA B 120

3. 本価格表は、税抜き価格で表示しています。消費税8%は別途加算願います。(円未満四捨五入)
4. 沖縄県及び離島納入分については、別途運賃を加算願います。
5. 価格表以外の製品については別途御見積致します。
6. 本価格表の掲載価格については、原材料価格変動等の諸事情により、年度途中におきましても改定を行う場合がございます。
7. 日本下水道事業団仕様のバルブについては別途お問い合わせ下さい。

※『GENEX』『NECS』は株式会社クボタの登録商標です。

目次

【GENEX】

- GX形 [75~300・400]4~10
- GX形フランジレスT字管・補修弁11

【NECS】

- NS形E種 [75~150]15~18

【NS】

- NS形 [75~1000]20~34

【S50】

- S50形36

【K・T】

- K形・T形 [75~1500]38~48

【フランジ接合部品・その他】49

【仕切弁】

- ソフトシール仕切弁52
- 水道用仕切弁53
- 水道用ダクティル鑄鉄仕切弁 (キャップ式)54
- ダクティル鑄鉄仕切弁 (丸ハンドル付 外ネジ式)54

【消火栓・補修弁・空気弁】

- 消火栓55
- 補修弁56
- 空気弁57~58

【バタフライ弁】

- 耐震継手付きバタフライ弁60
- 手動バタフライ弁 (ゴムシート形)61
- 電動バタフライ弁 (ゴムシート形)61
- センターキャップ式ゴムシートバタフライ弁62
- 充水バタフライ弁 (ゴムシート形)63
- 副弁内蔵バタフライ弁 (ゴムシート形)63
- メタルシートバタフライ弁64
- 伸縮バタフライ弁64
- 整流バタフライ弁65
- フランジレスバタフライ弁66

【その他】

- 電動開閉台67
- 手動開閉台67
- エンジニアリング費67

GENEX (GX)

NECS (NS-E)

N
S

S
50

K
・
T

フランジ接合部品
その他

仕
切
弁

消火栓・補修弁
空気弁

バ
タ
フ
ラ
イ
弁

そ
の
他

GENEX

(GX形)

■ GX形-75

● 直管

品名	呼び径×寸法 (mm×M)	質量 (kg)	単価(円)	
			内面モルタル ライニング	内面粉体塗装
GX 1種管	75×4	66.2	23,980	25,590
S種管	75×4	55.7	16,990	18,820

●直管価格には、接合部品（ゴム輪、ロックリング、ロックリングホルダ）の価格を含みます。

● 異形管

品名	呼び径×寸法 (mm×mm)	質量 (kg)	単価(円)	
			内面粉体塗装	
二受T字管	75×75	21.3	26,670	
曲管	75×90°	14.0	18,390	
	75×45°	13.2	15,410	
	75×22 1/2°	12.6	15,150	
	75×11 1/4°	12.3	14,720	
	75×5 5/8°	12.3	14,720	
両受曲管	75×45°	15.9	24,600	
	75×22 1/2°	15.4	22,880	
フランジ付きT字管	75×75 7.5K	19.6	28,280	
	75×75 10K	18.1	31,780	
	75×75 16K	18.9	33,530	
浅層埋設形フランジ付きT字管	75×75 7.5K	19.3	28,280	
	75×75 10K	17.8	31,780	
	75×75 16K	18.5	33,530	
うず巻式フランジ付きT字管	75×75 7.5K	24.9	45,980	
	75×75 10K	23.4	49,480	
	75×75 16K	24.1	51,230	
継ぎ輪	75	20.8	40,580	
短管 1号	75 7.5K	11.8	18,280	
	75 10K	10.3	21,780	
	75 16K	11.0	23,530	
短管 2号	75 7.5K	9.66	12,990	
	75 10K	8.17	16,490	
	75 16K	8.89	18,240	
帽	75	7.90	22,880	
両受短管	75	14.2	29,780	
乙字管	75×300H	19.9	30,920	
	75×450H	22.5	34,830	

●異形管価格には、ロックリング、ロックリングストップの価格を含みます。

●異形管には、以下のいずれかの接合部品が必要となります。

（*本体価格には含まれておりませんので、別途計上願います。）

・切管挿し口への接合…切管ユニット（G-Linkセット）

・上記以外…接合セット（異形管・ソフトシール弁用）

●フランジは形式2（GF形）。

● ソフトシール仕切弁（キャップ式）

品名	呼び径×寸法 (mm)	質量 (kg)	3種(10K) (円)
受挿し	75	28	98,000
両受	75	30	102,900

● 外ネジソフトシール仕切弁（丸ハンドル式）

品名	呼び径×寸法 (mm)	質量 (kg)	3種(10K) (円)
受挿し	75	33	134,000
両受	75	35	138,900

●ソフトシール仕切弁価格には、ロックリング、ロックリングストップの価格を含みます。

●ソフトシール仕切弁には、以下のいずれかの接合部品が必要となります。（*本体価格には含まれておりませんので、別途計上願います。）

・切管挿し口への接合…切管ユニット（G-Linkセット）

・上記以外…接合セット（異形管・ソフトシール弁用）

● 接合部品

品名	呼び径×寸法 (mm)	単価 (円)	
接合セット (異形管・ ソフトシール弁用)	75	3,100	
ライナ (ライナボード含む)	75	3,320	

●接合セット価格には、ゴム輪、押輪、T頭ボルトナット（M16・100×2本）の価格を含みます。

● 切管ユニット

品名	呼び径×寸法 (mm)	単価 (円)	
P-Linkセット	75	15,940	
G-Linkセット	75	14,720	
挿し口リング	75	4,670	
防食キャップ	75	1,610	

●P-Linkセットは、切管挿し口を直管受口に接合する際に使用します。P-Linkセットには、ゴム輪、P-Link本体の価格を含みます。

●G-Linkセットは、切管挿し口を異形管・ソフトシール弁の受口に接合する際に使用します。G-Linkセットには、ゴム輪、G-Link本体、T頭ボルトナット（M16・100×4本）の価格を含みます。

■ GX形-100

●直管

品名	呼び径×寸法 (mm×M)	質量 (kg)	単価(円)	
			内面モルタル ライニング	内面粉体塗装
GX 1種管	100×4	85.8	30,970	33,010
S種管	100×4	71.9	28,170	30,860

●直管価格には、接合部品（ゴム輪、ロックリング、ロックリングホルダ）の価格を含みます。

●異形管

品名	呼び径×寸法 (mm×mm)	質量 (kg)	単価(円)	
			内面粉体塗装	
二受T字管	100×75	25.1	32,480	
	100×100	27.7	37,020	
受挿し片落管	100×75	15.4	21,900	
挿し受片落管	100×75	14.7	19,770	
曲管	100×90°	18.4	25,240	
	100×45°	17.1	21,560	
	100×22 1/2°	16.4	20,640	
	100×11 1/4°	16.0	19,600	
	100×5 5/8°	16.0	19,600	
両受曲管	100×45°	20.4	34,220	
	100×22 1/2°	19.7	32,770	
フランジ付きT字管	100×75 7.5K	23.5	33,860	
	100×75 10K	22.0	37,360	
	100×75 16K	22.7	39,110	
浅層埋設形フランジ付きT字管	100×75 7.5K	23.7	34,780	
	100×75 10K	22.3	38,280	
	100×75 16K	23.0	40,030	
うず巻式フランジ付きT字管	100×75 7.5K	30.2	54,200	
	100×75 10K	28.7	57,700	
	100×75 16K	29.4	59,450	
継ぎ輪	100	26.0	49,440	
短管1号	100 7.5K	14.6	22,820	
	100 10K	12.9	26,420	
	100 16K	14.1	28,220	
短管2号	100 7.5K	12.2	15,630	
	100 10K	10.4	19,230	
	100 16K	11.6	21,030	
帽	100	10.2	27,420	
両受短管	100	17.7	37,940	
乙字管	100×300H	26.1	41,790	
	100×450H	29.4	46,730	

●異形管価格には、ロックリング、ロックリングストップの価格を含みます。

●異形管には、以下のいずれかの接合部品が必要となります。

（*本体価格には含まれておりませんので、別途計上願います。）

・切管挿し口への接合…切管ユニット（G-Linkセット）

・上記以外…接合セット（異形管・ソフトシール弁用）

●フランジは形式2（GF形）。

●ソフトシール仕切弁（キャップ式）

品名	呼び径×寸法 (mm)	質量 (kg)	3種(10K) (円)
受挿し	100	38	118,300
両受	100	40	125,000

●外ネジソフトシール仕切弁（丸ハンドル式）

品名	呼び径×寸法 (mm)	質量 (kg)	3種(10K) (円)
受挿し	100	45	167,300
両受	100	47	174,000

●ソフトシール仕切弁価格には、ロックリング、ロックリングストップの価格を含みます。

●ソフトシール仕切弁には、以下のいずれかの接合部品が必要となります。（*本体価格には含まれておりませんので、別途計上願います。）

・切管挿し口への接合…切管ユニット（G-Linkセット）

・上記以外…接合セット（異形管・ソフトシール弁用）

●接合部品

品名	呼び径×寸法 (mm)	単価 (円)
接合セット (異形管・ ソフトシール弁用)	100	3,960
ライナ (ライナボード含む)	100	4,210

●接合セット価格には、ゴム輪、押輪、T頭ボルトナット（M20・100×2本）の価格を含みます。

●切管ユニット

品名	呼び径×寸法 (mm)	単価 (円)
P-Linkセット	100	18,560
G-Linkセット	100	16,560
挿し口リング	100	5,030
防食キャップ	100	1,840

●P-Linkセットは、切管挿し口を直管受口に接合する際に使用します。P-Linkセットには、ゴム輪、P-Link本体の価格を含みます。

●G-Linkセットは、切管挿し口を異形管・ソフトシール弁の受口に接合する際に使用します。G-Linkセットには、ゴム輪、G-Link本体、T頭ボルトナット（M20・100×4本）の価格を含みます。

■ GX形-150

●直管

品名	呼び径×寸法 (mm×M)	質量 (kg)	単価(円)	
			内面モルタル ライニング	内面粉体塗装
GX 1種管	150×5	153	56,240	60,000
S種管	150×5	136	50,750	53,550

●直管価格には、接合部品（ゴム輪、ロックリング、ロックリングホルダ）の価格を含みます。

●異形管

品名	呼び径×寸法 (mm×mm)	質量 (kg)	単価(円)	
			内面粉体塗装	
二受T字管	150×75	35.0	39,570	
	150×100	37.8	45,720	
	150×150	45.7	50,160	
受挿し片落管	150×100	22.4	28,530	
挿し受片落管	150×100	20.6	26,840	
曲管	150×90°	31.2	37,030	
	150×45°	28.0	31,470	
	150×22 1/2°	26.3	29,220	
	150×11 1/4°	25.1	26,230	
	150×5 5/8°	25.1	26,230	
両受曲管	150×45°	32.5	45,480	
	150×22 1/2°	30.9	42,690	
フランジ付きT字管	150×75 7.5K	33.6	42,550	
	150×75 10K	32.1	46,050	
	150×75 16K	32.8	47,800	
浅層埋設形フランジ付きT字管	150×75 7.5K	34.6	44,620	
	150×75 10K	33.2	48,120	
	150×75 16K	33.9	49,870	
うず巻式フランジ付きT字管	150×75 7.5K	41.9	71,290	
	150×75 10K	40.4	74,790	
	150×75 16K	41.2	76,540	
継ぎ輪	150	41.7	67,630	
短管 1号	150 7.5K	22.3	28,870	
	150 10K	21.6	32,470	
	150 16K	23.8	34,270	
短管 2号	150 7.5K	18.4	22,300	
	150 10K	17.7	25,900	
	150 16K	19.9	27,700	
帽	150	16.7	35,420	
両受短管	150	27.6	49,350	
乙字管	150×300H	42.5	61,860	
	150×450H	47.8	68,530	

●異形管価格には、ロックリング、ロックリングストップの価格を含みます。

●異形管には、以下のいずれかの接合部品が必要となります。

(*本体価格には含まれておりませんので、別途計上願います。)

・切管挿し口への接合…切管ユニット (G-Link セット)

・上記以外…接合セット (異形管・ソフトシール弁用)

●フランジは形式2 (GF形)。

●ソフトシール仕切弁 (キャップ式)

品名	呼び径×寸法 (mm)	質量 (kg)	3種 (10K) (円)
受挿し	150	59	186,800
両受	150	71	191,400

●外ネジソフトシール仕切弁 (丸ハンドル式)

品名	呼び径×寸法 (mm)	質量 (kg)	3種 (10K) (円)
受挿し	150	84	270,800
両受	150	86	275,400

●ソフトシール仕切弁価格には、ロックリング、ロックリングストップの価格を含みます。

●ソフトシール仕切弁には、以下のいずれかの接合部品が必要となります。
(*本体価格には含まれておりませんので、別途計上願います。)

・切管挿し口への接合…切管ユニット (G-Link セット)

・上記以外…接合セット (異形管・ソフトシール弁用)

●接合部品

品名	呼び径×寸法 (mm)	単価 (円)
接合セット (異形管・ ソフトシール弁用)	150	5,610
ライナ (ライナボード含む)	150	6,440

●接合セット価格には、ゴム輪、押輪、T頭ボルトナット (M20・100×3本) の価格を含みます。

●切管ユニット

品名	呼び径×寸法 (mm)	単価 (円)
P-Link セット	150	26,690
G-Link セット	150	20,360
挿し口リング	150	5,890
防食キャップ	150	2,460

●P-Link セットは、切管挿し口を直管受口に接合する際に使用します。P-Link セットには、ゴム輪、P-Link 本体の価格を含みます。

●G-Link セットは、切管挿し口を異形管・ソフトシール弁の受口に接合する際に使用します。G-Link セットには、ゴム輪、G-Link 本体、T頭ボルトナット (M20・100×6本) の価格を含みます。

■ GX形-200

●直管

品名	呼び径×寸法 (mm×M)	質量 (kg)	単価(円)	
			内面モルタル ライニング	内面粉体塗装
GX 1種管	200×5	202	73,660	78,600
S種管	200×5	179	65,700	70,000

●直管価格には、接合部品（ゴム輪、ロックリング、ロックリングホルダ）の価格を含みます。

●異形管

品名	呼び径×寸法 (mm×mm)	質量 (kg)	単価(円)	
			内面粉体塗装	
二受T字管	200×100	49.2	60,550	
	200×150	57.0	65,570	
	200×200	64.6	76,030	
受挿し片落管	200×150	31.3	41,980	
挿し受片落管	200×150	31.9	39,100	
曲管	200×90°	47.4	57,960	
	200×45°	40.9	46,230	
	200×22 1/2°	37.6	41,750	
	200×11 1/4°	35.9	41,640	
	200×5 5/8°	35.9	41,640	
両受曲管	200×45°	44.6	63,390	
	200×22 1/2°	41.3	58,330	
フランジ付きT字管	200×75 7.5K	44.3	61,180	
	200×75 10K	42.8	64,680	
	200×75 16K	43.6	66,430	
浅層埋設形フランジ付きT字管	200×75 7.5K	47.0	63,240	
	200×75 10K	45.5	66,740	
	200×75 16K	46.2	68,490	
うず巻式フランジ付きT字管	200×75 7.5K	54.6	102,900	
	200×75 10K	53.1	106,400	
	200×75 16K	53.9	108,150	
継ぎ輪	200	52.5	81,200	
短管 1号	200 7.5K	28.9	37,500	
	200 10K	27.6	41,200	
	200 16K	30.7	43,050	
短管 2号	200 7.5K	26.3	31,150	
	200 10K	25.0	34,850	
	200 16K	28.2	36,700	
帽	200	22.3	45,200	
両受短管	200	35.0	62,240	
乙字管	200×300H	62.9	88,880	
	200×450H	71.3	100,600	

●異形管価格には、ロックリング、ロックリングストップの価格を含みます。

●異形管には、以下のいずれかの接合部品が必要となります。

(*本体価格には含まれておりませんので、別途計上願います。)

・切管挿し口への接合…切管ユニット (G-Link セット)

・上記以外…接合セット (異形管・ソフトシール弁用)

●フランジは形式2 (GF形)。

●ソフトシール仕切弁 (キャップ式)

品名	呼び径×寸法 (mm)	質量 (kg)	3種 (10K) (円)
受挿し	200	101	269,800
両受	200	101	278,200

●外ネジソフトシール仕切弁 (丸ハンドル式)

品名	呼び径×寸法 (mm)	質量 (kg)	3種 (10K) (円)
受挿し	200	118	372,800
両受	200	118	381,200

●ソフトシール仕切弁価格には、ロックリング、ロックリングストップの価格を含みます。

●ソフトシール仕切弁には、以下のいずれかの接合部品が必要となります。
(*本体価格には含まれておりませんので、別途計上願います。)

・切管挿し口への接合…切管ユニット (G-Link セット)

・上記以外…接合セット (異形管・ソフトシール弁用)

●接合部品

品名	呼び径×寸法 (mm)	単価 (円)
接合セット (異形管・ ソフトシール弁用)	200	7,100
ライナ (ライナボード含む)	200	8,870

●接合セット価格には、ゴム輪、押輪、T頭ボルトナット (M20・100×3本) の価格を含みます。

●切管ユニット

品名	呼び径×寸法 (mm)	単価 (円)
P-Link セット	200	35,050
G-Link セット	200	27,500
挿し口リング	200	6,630
防食キャップ	200	2,860

●P-Link セットは、切管挿し口を直管受口に接合する際に使用します。P-Link セットには、ゴム輪、P-Link 本体の価格を含みます。

●G-Link セットは、切管挿し口を異形管・ソフトシール弁の受口に接合する際に使用します。G-Link セットには、ゴム輪、G-Link 本体、T頭ボルトナット (M20・100×6本) の価格を含みます。

■ GX 形-250

● 直 管

品 名	呼び径×寸法 (mm × M)	質 量 (kg)	単 価 (円)	
			内面モルタル ライニング	内面粉体塗装
GX 1種管	250×5	250	90,750	97,100
S種管	250×5	222	79,460	86,130

●直管価格には、接合部品（ゴム輪、ロックリング、ロックリングホルダ）の価格を含みます。

● 異形管

品 名	呼び径×寸法 (mm × mm)	質 量 (kg)	単 価 (円)	
			内面粉体塗装	
二 受 T 字 管	250×100	61.3	72,740	
	250×150	70.3	80,170	
	250×250	84.8	97,760	
受 挿 し 片 落 管	250×200	42.4	52,900	
挿 し 受 片 落 管	250×200	42.8	54,970	
曲 管	250×90°	67.4	80,610	
	250×45°	55.9	62,100	
	250×22 1/2°	49.6	56,120	
	250×11 1/4°	46.6	52,900	
	250×5 5/8°	46.6	52,900	
両 受 曲 管	250×45°	58.6	78,910	
	250×22 1/2°	51.8	72,130	
フ ラ ン ジ 付 き T 字 管	250×75 7.5K	56.7	75,890	
	250×75 10K	55.2	79,390	
	250×75 16K	56.0	81,140	
浅層埋設形フランジ付きT字管	250×75 7.5K	60.3	78,540	
	250×75 10K	58.8	82,040	
	250×75 16K	59.5	83,790	
うず巻式フランジ付きT字管	250×75 7.5K	69.0	126,930	
	250×75 10K	67.5	130,430	
	250×75 16K	68.2	132,180	
継 ぎ 輪	250	63.5	98,570	
短 管 1 号	250 7.5K	38.2	49,920	
	250 10K	37.5	53,720	
	250 16K	43.3	55,620	
短 管 2 号	250 7.5K	39.6	41,030	
	250 10K	38.9	44,830	
	250 16K	44.7	46,730	
帽	250	29.6	56,580	
両 受 短 管	250	43.1	76,730	
乙 字 管	250×300H	86.3	119,230	
	250×450H	97.7	134,400	

●異形管価格には、ロックリング、ロックリングストップの価格を含みます。

●異形管には、以下のいずれかの接合部品が必要となります。

(*本体価格には含まれておりませんので、別途計上願います。)

・切管挿し口への接合…切管ユニット (G-Link セット)

・上記以外…接合セット (異形管・ソフトシール弁用)

●フランジは形式2 (GF形)。

● ソフトシール仕切弁 (キャップ式)

品 名	呼び径×寸法 (mm)	質 量 (kg)	3種 (10K) (円)
受 挿 し	250	147	395,300
両 受	250	143	405,100

● 外ネジソフトシール仕切弁 (丸ハンドル式)

品 名	呼び径×寸法 (mm)	質 量 (kg)	3種 (10K) (円)
受 挿 し	250	173	563,300
両 受	250	169	573,100

●ソフトシール仕切弁価格には、ロックリング、ロックリングストップの価格を含みます。

●ソフトシール仕切弁には、以下のいずれかの接合部品が必要となります。
(*本体価格には含まれておりませんので、別途計上願います。)

・切管挿し口への接合…切管ユニット (G-Link セット)

・上記以外…接合セット (異形管・ソフトシール弁用)

● 接合部品

品 名	呼び径×寸法 (mm)	単 価 (円)	
接 合 セ ッ ト (異形管・ ソフトシール弁用)	250	8,820	
ラ イ ナ (ライナボード含む)	250	9,420	

●接合セット価格には、ゴム輪、押輪、T頭ボルトナット (M20・100×4本)の価格を含みます。

● 切管ユニット

品 名	呼び径×寸法 (mm)	単 価 (円)	
P-Link セット	250	45,690	
G-Link セット	250	31,800	
挿し口リング	250	7,730	
防食キャップ	250	3,770	

●P-Link セットは、切管挿し口を直管受口に接合する際に使用します。
P-Link セットには、ゴム輪、P-Link 本体の価格を含みます。

●G-Link セットは、切管挿し口を異形管・ソフトシール弁の受口に接合する際に使用します。
G-Link セットには、ゴム輪、G-Link 本体、T頭ボルトナット (M20・100×8本)の価格を含みます。

■ GX形-300

GENEX (GX)

●直管

品名	呼び径×寸法 (mm×M)	質量 (kg)	単価(円)	
			内面モルタル ライニング	内面粉体塗装
GX 1種管	300×6	366	160,340	184,540
S種管	300×6	346	141,350	170,880

●直管価格には、接合部品（ゴム輪、ロックリング、ロックリングホルダ）の価格を含みます。

●異形管

品名	呼び径×寸法 (mm×mm)	質量 (kg)	単価(円)	
			内面粉体塗装	
二受T字管	300×100	79.4	101,410	
	300×150	88.6	112,490	
	300×200	100	123,980	
	300×300	128	153,080	
受挿し片落管	300×100	59.8	83,610	
	300×150	60.3	84,660	
	300×200	60.9	85,810	
	300×250	60.6	85,300	
挿し受片落管	300×100	48.2	65,880	
	300×150	50.6	68,550	
	300×200	50.8	70,230	
	300×250	50.1	69,120	
曲管	300×90°	86.7	111,580	
	300×45°	75.2	85,360	
	300×22 1/2°	68.5	77,450	
	300×11 1/4°	63.4	73,420	
	300×5 5/8°	61.5	71,200	
両受曲管	300×45°	85.6	116,010	
	300×22 1/2°	79.6	108,130	
フランジ付きT字管	300×75 7.5K	73.5	100,010	
	300×75 10K	72.0	103,510	
	300×75 16K	72.7	105,260	
	300×100 7.5K	76.6	104,110	
	300×100 10K	74.8	107,710	
	300×100 16K	76.0	109,510	
うず巻式フランジ付きT字管	300×75	89.8	174,710	
	300×100	95.2	182,080	
排水T字管	300×100	99.7	158,380	
継ぎ輪	300	102	125,760	
短管1号	300 7.5K	54.8	75,050	
	300 10K	52.0	78,850	
	300 16K	60.3	80,750	
短管2号	300 7.5K	49.3	56,130	
	300 10K	46.5	59,930	
	300 16K	54.8	61,830	
帽	300	48.1	84,520	
両受短管	300	67.0	90,780	
乙字管	300×300H	118	172,410	
	300×450H	132	194,310	

●異形管価格には、ロックリング、ロックリングストップの価格を含みます。

●異形管には、以下のいずれかの接合部品が必要となります。

(*本体価格には含まれておりませんので、別途計上願います。)

・切管挿し口への接合…切管ユニット (G-Link セット)

・上記以外…接合セット (異形管・ソフトシール弁用)

●フランジは形式2 (GF形)。

●ソフトシール仕切弁 (キャップ式)

品名	呼び径×寸法 (mm)	質量 (kg)	3種 (10K) (円)
受挿し	300	218	628,400
両受	300	225	659,900

●ソフトシール仕切弁価格には、ロックリング、ロックリングストップの価格を含みます。

●ソフトシール仕切弁には、以下のいずれかの接合部品が必要となります。

(*本体価格には含まれておりませんので、別途計上願います。)

・切管挿し口への接合…切管ユニット (G-Link セット)

・上記以外…接合セット (異形管・ソフトシール弁用)

●接合部品

品名	呼び径×寸法 (mm)	単価 (円)
接合セット (異形管・ ソフトシール弁用)	300	12,140
ライナ (ライナボード含む)	300	21,990

●接合セット価格には、ゴム輪、押輪、T頭ボルトナット (M20・110×4本) の価格を含みます。

●切管ユニット

品名	呼び径×寸法 (mm)	単価 (円)
P-Link セット	300	72,220
G-Link セット	300	47,440
挿し口リング		
タッピンねじタイプ	300	13,360
タッピンねじタイプ (継ぎ輪用)	300	13,890
防食キャップ	300	6,180

●P-Link セットは、切管挿し口を直管受口に接合する際に使用します。P-Link セットには、ゴム輪、P-Link 本体の価格を含みます。

●G-Link セットは、切管挿し口を異形管・ソフトシール弁の受口に接合する際に使用します。G-Link セットには、ゴム輪、G-Link 本体、T頭ボルトナット (M20・110×8本) の価格を含みます。

●タッピンねじタイプ (継ぎ輪用) は、既設3種管と継ぎ輪を接合する場合のみ使用できます。

■ GX 形-400

● 直 管

品 名	呼び径×寸法 (mm × M)	質 量 (kg)	単 価 (円)	
			内面モルタル ライニング	内面粉体塗装
GX 1種管	400×6	543	219,860	251,580
S種管	400×6	461	185,660	223,320

●直管価格には、接合部品（ゴム輪、ロックリング、ロックリングホルダ）の価格を含みます。

● 異形管

品 名	呼び径×寸法 (mm × mm)	質 量 (kg)	単 価 (円)	
			内面粉体塗装	
二 受 T 字 管	400×300	172	178,290	
	400×400	202	209,140	
受 挿 し 片 落 管	400×200	94.3	113,650	
	400×300	90.6	106,940	
挿 し 受 片 落 管	400×200	81.0	99,140	
	400×300	87.1	103,110	
曲 管	400×90°	146	169,300	
	400×45°	118	120,690	
	400×22 1/2°	102	104,620	
	400×11 1/4°	93.4	96,990	
	400×5 5/8°	90.0	92,690	
両 受 曲 管	400×45°	130	153,260	
	400×22 1/2°	116	136,260	
フランジ付き T 字管	400×75 7.5K	104	125,450	
	400×75 10K	103	128,950	
	400×75 16K	104	130,700	
	400×100 7.5K	108	130,830	
	400×100 10K	106	134,430	
	400×100 16K	107	136,230	
排 水 T 字 管	400×150	149	204,400	
継 ぎ 輪	400	140	150,230	
短 管 1 号	400 7.5K	79.8	93,830	
	400 10K	77.4	97,730	
	400 16K	94.0	99,730	
短 管 2 号	400 7.5K	78.4	81,630	
	400 10K	76.0	85,530	
	400 16K	92.6	87,530	
帽	400	72.9	105,300	
両 受 短 管	400	92.0	108,440	

●異形管価格には、ロックリング、ロックリングストップパの価格を含みます。

●異形管には、接合セット（異形管・ソフトシール弁用）が必要となります。

（*本体価格には含まれておりませんので、別途計上願います。）

●フランジは形式2（GF形）。

● ソフトシール仕切弁（キャップ式）

品 名	呼び径×寸法 (mm)	質 量 (kg)	3種 (10K) (円)
両 受	400	397	1,114,500

●ソフトシール仕切弁価格には、ロックリング、ロックリングストップパの価格を含みます。

●ソフトシール仕切弁には、接合セット（異形管・ソフトシール弁用）が必要となります。

（*本体価格には含まれておりませんので、別途計上願います。）

● 接合部品

品 名	呼び径×寸法 (mm)	単 価 (円)	
接 合 セ ッ ト (異形管・ ソフトシール弁用)	400	19,980	
ラ イ ナ (ライナボード含む)	400	32,200	
挿 し 口 リ ン グ タッピンねじタイプ	400	15,610	
	400	18,780	

●接合セット価格には、ゴム輪、押輪、T頭ボルトナット(M20・110×6本)の価格を含みます。

●タッピンねじタイプ（継ぎ輪用）は既設3種管と継ぎ輪を接合する場合のみ使用できます。

■ GX 形フランジレス T 字管・補修弁

● GX 形フランジレス T 字管

品 名	呼び径×寸法 (mm × mm)	質 量 (kg)	単 価 (円)
			内面粉体塗装 外面 C-Protect
GX 形フランジレス T 字管	75×75	21.0	74,740
	100×75	25.5	87,040
	150×75	36.3	103,040
	200×75	44.8	136,740
	250×75	63.4	174,240

- 上記価格には、GX 形ロックリング、ロックリングストップの価格を含みます。
- 異形管には、以下のいずれかの接合部品が必要となります。
 (* 本体価格には含まれておりませんので、別途計上願います。)
 ・切管挿し口への接合…切管ユニット (G-Link セット)
 ・上記以外…接合セット (異形管用)

● フランジレス T 字管用補修弁

品 名	呼び径 (mm)	参考質量 (kg)	単 価 (円)
フランジレス T 字管用補修弁	75	12	68,860

- FCD製、内外面粉体塗装、レバー式、2種 (7.5K)
フランジ仕様は形式2 7.5K
- 上記価格には、ゴムリング、甲丸ゴムの価格を含みます。

● GX 形フランジレス T 字管用附属品 (フランジレス T 字管用補修弁接合用)

品 名	呼び径×寸法 (mm)	単 価 (円)
GX 形フランジレス T 字管用附属品セット	75	15,660

- 上記価格は、GX 形フランジレス T 字管とフランジレス T 字管用補修弁を接合する附属品セット (割りリング、押えリング、ストップ) の価格です。

● GX 形接合部品

品 名	呼び径×寸法 (mm)	単 価 (円)
接 合 セ ャ ッ ト (異形管用)	75	3,100
	100	3,960
	150	5,610
	200	7,100
	250	8,820

- 接合セットには、ゴム輪、押輪、T 頭ボルトナットの価格を含みます。

● GX 形切管ユニット

品 名	呼び径×寸法 (mm)	単 価 (円)
G-Link セット	75	14,720
	100	16,560
	150	20,360
	200	27,500
	250	31,800

- G-Linkセットは、切管挿し口を異形管の受口に接合する際に使用します。
G-Linkセットには、ゴム輪、G-Link 本体、T 頭ボルトナットの価格を含みます。

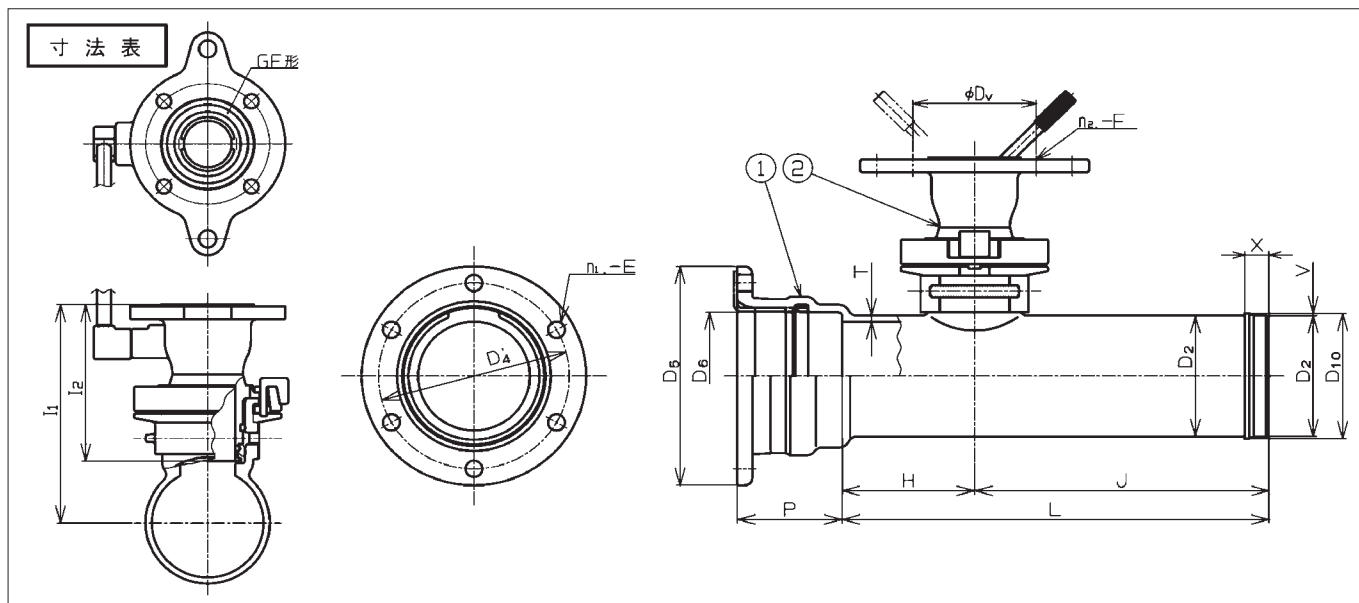

呼び径	T	D ₂	D ₄	D ₅	D ₆	V	X	P	n ₁ -E	H	J	L	l ₁	l ₂	Dv	n ₂ -F
75	8	93	172	210	100.8	2.5	33	136.5	4-19	180	400	580	273.5	231	168	4-19
100	8	118	202	244	126.8	3	33	137.5	4-23	180	400	580	285.5	231	168	4-19
150	8.5	169	259	305	177.8	3	33	142	6-23	180	400	580	311.5	231	168	4-19
200	9.5	220	308	354	229	3	33	144	6-23	180	420	600	336.5	231	168	4-19
250	10.5	271.6	363	409	280.6	3	35.4	145	8-23	180	420	600	362.5	231	168	4-19

NECS

(NS形E種)

呼び径100

NECS (NS形E種管)[※]

5 m 管追加!!

※JDPA G 1042 NS形ダクティル鑄鉄管に平成27年12月17日付でE種管を追加。
ただし、JWWA G 113水道用ダクティル鑄鉄管には含まれません。

p16に掲載しています。

■ NS 形 E 種 - 75

● 直 管

品 名	呼び径×寸法 (mm × M)	質 量 (kg)	単 価 (円)
			内面珪砂粉体塗装
NS 形 E 種 管	75×4	44.4	13,200

●直管価格には、接合部品（ゴム輪・ロックリング・ロックリングホルダ）の価格を含みます。

● 異形管

品 名	呼び径×寸法 (mm × mm)	質 量 (kg)	単 価 (円)
			内面粉体塗装
二 受 T 字 管	75×75	12.6	12,350
曲 管	75×90°	8.41	9,710
	75×45°	7.60	8,210
	75×22 1/2°	7.18	7,750
	75×11 1/4°	7.03	7,590
	75×5 5/8°	7.03	7,590
浅層埋設形フランジ付きT字管	75×75	14.2	16,400
継 ぎ 輪	75	15.9	21,730
短 管 1 号	75	8.26	9,700
短 管 2 号	75	8.30	9,540
帽	75	3.70	10,480
両 受 曲 管	75×45°	7.45	10,090
	75×22 1/2°	7.18	9,730
受 挿 し 短 管	75	6.52	8,830

●継ぎ輪は、継ぎ輪用ロックリング・ロックリングストップパを含みます。

●帽は、空気抜きボルト・栓用シーリングを含みます。

●継ぎ輪以外の異形管には、ロックリング・ロックリングストップパを含みません。

●異形管には、以下のいずれかの接合部品が必要となります。
（*本体価格には含まれておりませんので、別途計上願います。）

・切管挿し口への接合…切管ユニット（N-Linkセット）

・上記以外…接合セット（異形管・ソフトシール併用）

●フランジは形式2（GF形）。

● ソフトシール仕切弁（キャップ式）

品 名	呼び径×寸法 (mm)	質 量 (kg)	単 価 (円)
受 挿 し	75	24	73,900
両 受	75	25	77,300

●ソフトシール仕切弁価格には、ロックリング・ロックリングストップパの価格を含みません。

●ソフトシール仕切弁には、以下のいずれかの接合部品が必要となります。
（*本体価格には含まれておりませんので、別途計上願います。）

・切管挿し口への接合…切管ユニット（N-Linkセット）

・上記以外…接合セット（異形管・ソフトシール併用）

● 接合部品

品 名	呼び径×寸法 (mm)	単 価 (円)
接 合 セ ッ ト (異形管・ ソフトシール併用)	75	5,350
ラ イ ナ (ライナボード含む)	75	3,320

●接合セットには、ゴム輪（樹脂リング付き）・押輪・ロックリング・ロックリングストップパ、T頭ボルトナット（M16・85×4本）を含みます。

● 切管ユニット

品 名	呼び径×寸法 (mm)	単 価 (円)
N-Link セット	75	8,630

●N-Linkセットは、切管挿し口を異形管受口に接合する際に使用します。切管挿し口を直管に接合する際は、N-Link+受挿し短管を使用します。

●N-Linkセットには、本体、ゴム輪（樹脂リング付き）、T頭ボルトナット（M16・85×4本）を含みます。

■ NS 形 E 種 - 100 (5m 管)

● 直 管

品 名	呼び径×寸法 (mm × M)	質 量 (kg)	単 価 (円)
			内面珪砂粉体塗装
N S 形 E 種 管	100×5	68.8	22,020

●直管価格には、接合部品（ゴム輪・ロックリング・ロックリングホルダ）の価格を含みます。

● 異形管

品 名	呼び径×寸法 (mm × mm)	質 量 (kg)	単 価 (円)
			内面粉体塗装
二 受 T 字 管	100×75	15.2	14,900
	100×100	16.9	16,560
曲 管	100×90°	11.6	13,400
	100×45°	10.1	10,910
	100×22 1/2°	9.38	10,130
	100×11 1/4°	9.00	9,720
	100×5 5/8°	9.00	9,720
浅層埋設形フランジ付きT字管	100×75	16.9	19,520
継 ぎ 輪	100 (※ 5m 専用)	20.7	28,730
短 管 1 号	100	10.4	12,010
短 管 2 号	100	10.4	12,010
帽	100	4.98	12,750
両 受 曲 管	100×45°	9.83	13,320
	100×22 1/2°	9.11	12,340
受 挿 し 短 管	100 (※ 5m 専用)	8.74	10,790
両 受 片 落 管	100×75	9.55	11,030

●継ぎ輪は、継ぎ輪用ロックリング・ロックリングストップパを含みます。

●帽は、空気抜きボルト・栓用シーリングを含みます。

●継ぎ輪以外の異形管には、ロックリング・ロックリングストップパを含みません。

●異形管には、以下のいずれかの接合部品が必要となります。

（※本体価格には含まれておりませんので、別途計上願います。）

・切管挿し口への接合…切管ユニット（N-Link セット）

・上記以外…接合セット（異形管・ソフトシール併用）

●継ぎ輪、受挿し短管は、5m 管専用です。4m 管には使えません。

●フランジは形式 2（GF 形）。

● ソフトシール仕切弁（キャップ式）

品 名	呼び径×寸法 (mm)	質 量 (kg)	単 価 (円)
受 挿 し	100	32	89,500
両 受	100	33	94,200

●ソフトシール仕切弁価格には、ロックリング・ロックリングストップパの価格を含みません。

●ソフトシール仕切弁には、以下のいずれかの接合部品が必要となります。

（※本体価格には含まれておりませんので、別途計上願います。）

・切管挿し口への接合…切管ユニット（N-Link セット）

・上記以外…接合セット（異形管・ソフトシール併用）

● 接合部品

品 名	呼び径×寸法 (mm)	単 価 (円)
接 合 セ ャ ッ プ (異形管・ ソフトシール併用)	100	6,870
ラ イ ナ (ライナボード含む)	100 (※ 5m 専用)	4,420

●接合セットには、ゴム輪（樹脂リング付き）・押輪・ロックリング・ロックリングストップパ、T 頭ボルトナット（M20・85×4本）を含みます。

●ライナ（ライナボード含む）は、5m 管専用です。4m 管には使えません。

● 切管ユニット

品 名	呼び径×寸法 (mm)	単 価 (円)
N-Link セット	100	10,290

●N-Link セットは、切管挿し口を異形管受口に接合する際に使用します。切管挿し口を直管に接合する際は、N-Link + 受挿し短管を使用します。

●N-Link セットには、本体、ゴム輪（樹脂リング付き）、T 頭ボルトナット（M20・85×4本）を含みます。

★ご注意

直管、異形管（継ぎ輪、受挿し短管）、付属品〔ライナ（ライナボード含む）〕は、4m 管の部材と間違えないようご注意ください。

■ NS形E種-100 (4m管)

●直管

品名	呼び径×寸法 (mm×M)	質量 (kg)	単価(円)
			内面珪砂粉体塗装
NS形E種管	100×4	56.5	21,800

●直管価格には、接合部品（ゴム輪・ロックリング・ロックリングホルダ）の価格を含みます。

●異形管

品名	呼び径×寸法 (mm×mm)	質量 (kg)	単価(円)
			内面粉体塗装
二受T字管	100×75	15.2	14,900
	100×100	16.9	16,560
曲管	100×90°	11.6	13,400
	100×45°	10.1	10,910
	100×22 1/2°	9.38	10,130
	100×11 1/4°	9.00	9,720
	100×5 5/8°	9.00	9,720
浅層埋設形フランジ付きT字管	100×75	16.9	19,520
継ぎ輪	100	20.2	28,040
短管1号	100	10.4	12,010
短管2号	100	10.4	12,010
帽	100	4.98	12,750
両受曲管	100×45°	9.83	13,320
	100×22 1/2°	9.11	12,340
受挿し短管	100	8.34	10,300
両受片落管	100×75	9.55	11,030

●継ぎ輪は、継ぎ輪用ロックリング・ロックリングストップパを含みます。

●帽は、空気抜きボルト・栓用シーリングを含みます。

●継ぎ輪以外の異形管には、ロックリング・ロックリングストップパを含みません。

●異形管には、以下のいずれかの接合部品が必要となります。

（*本体価格には含まれておりませんので、別途計上願います。）

・切管挿し口への接合…切管ユニット（N-Linkセット）

・上記以外…接合セット（異形管・ソフトシール併用）

●フランジは形式2（GF形）。

●ソフトシール仕切弁（キャップ式）

品名	呼び径×寸法 (mm)	質量 (kg)	単価 (円)
受挿し	100	32	89,500
両受	100	33	94,200

●ソフトシール仕切弁価格には、ロックリング・ロックリングストップパの価格を含みません。

●ソフトシール仕切弁には、以下のいずれかの接合部品が必要となります。
（*本体価格には含まれておりませんので、別途計上願います。）

・切管挿し口への接合…切管ユニット（N-Linkセット）

・上記以外…接合セット（異形管・ソフトシール併用）

●接合部品

品名	呼び径×寸法 (mm)	単価 (円)
接合セット (異形管・ ソフトシール併用)	100	6,870
ライナ (ライナボード含む)	100	4,210

●接合セットには、ゴム輪（樹脂リング付き）・押輪・ロックリング・ロックリングストップパ、T頭ボルトナット（M20・85×4本）を含みます。

●切管ユニット

品名	呼び径×寸法 (mm)	単価 (円)
N-Linkセット	100	10,290

●N-Linkセットは、切管挿し口を異形管受口に接合する際に使用します。切管挿し口を直管に接合する際は、N-Link+受挿し短管を使用します。

●N-Linkセットには、本体、ゴム輪（樹脂リング付き）、T頭ボルトナット（M20・85×4本）を含みます。

■ NS形E種-150

●直管

品名	呼び径×寸法 (mm×M)	質量 (kg)	単価(円)
			内面珪砂粉体塗装
NS形E種管	150×5	118	37,500

●直管価格には、接合部品（ゴム輪・ロックリング・ロックリングホルダ）の価格を含みます。

●異形管

品名	呼び径×寸法 (mm×mm)	質量 (kg)	単価(円)
			内面粉体塗装
二受T字管	150×75	23.3	22,040
	150×100	25.5	24,990
	150×150	30.0	27,700
曲管	150×90°	21.8	22,240
	150×45°	18.3	17,750
	150×22 1/2°	16.6	16,100
	150×11 1/4°	15.7	14,730
	150×5° 5/8°	15.1	14,650
浅層埋設形フランジ付きT字管	150×75	25.0	25,500
継ぎ輪	150	34.2	33,170
短管1号	150	16.3	16,630
短管2号	150	15.3	15,610
帽	150	9.28	16,470
両受曲管	150×45°	18.8	20,900
	150×22 1/2°	17.1	19,000
受挿し短管	150	15.2	15,600
両受片落管	150×100	14.5	14,790

●継ぎ輪は、継ぎ輪用ロックリング・ロックリングストッパを含みます。

●帽は、空気抜きボルト・検用シールリングを含みます。

●継ぎ輪以外の異形管には、ロックリング・ロックリングストッパを含みません。

●異形管には、以下のいずれかの接合部品が必要となります。
（*本体価格には含まれておりませんので、別途計上願います。）

・切管挿し口への接合…切管ユニット（N-Linkセット）

・上記以外…接合セット（異形管・ソフトシール併用）

●フランジは形式2（GF形）。

●ソフトシール仕切弁（キャップ式）

品名	呼び径×寸法 (mm)	質量 (kg)	単価 (円)
受挿し	150	61	141,200
両受	150	62	142,800

●ソフトシール仕切弁価格には、ロックリング・ロックリングストッパの価格を含みません。

●ソフトシール仕切弁には、以下のいずれかの接合部品が必要となります。
（*本体価格には含まれておりませんので、別途計上願います。）

・切管挿し口への接合…切管ユニット（N-Linkセット）

・上記以外…接合セット（異形管・ソフトシール併用）

●接合部品

品名	呼び径×寸法 (mm)	単価 (円)
接合セット (異形管・ ソフトシール併用)	150	9,460
ライナ (ライナボード含む)	150	6,440

●接合セットには、ゴム輪（樹脂リング付き）・押輪・ロックリング・ロックリングストッパ、T頭ボルトナット（M20・85×6本）を含みます。

●切管ユニット

品名	呼び径×寸法 (mm)	単価 (円)
N-Linkセット	150	14,160

●N-Linkセットは、切管挿し口を異形管受口に接合する際に使用します。切管挿し口を直管に接合する際は、N-Link+受挿し短管を使用します。

●N-Linkセットには、本体、ゴム輪（樹脂リング付き）、T頭ボルトナット（M20・85×6本）を含みます。

NS形

■ NS形-75

●直管

品名	呼び径×寸法 (mm×M)	質量 (kg)	単価(円)	
			内面モルタル ライニング	内面粉体塗装
NS 1種管	75×4	69.6	24,080	25,960
3種管	75×4	59.0	22,660	22,660
NS-K 1種管	75×4	69.6	24,360	26,240
3種管	75×4	59.0	22,890	22,890
K-NS 1種管	75×4	62.8	20,660	22,420
3種管	75×4	52.1	18,600	20,270

●受口がNS形の直管価格には、接合部品（NSゴム輪、心出しゴム、NSロックリング）の価格を含みます。

●異形管

品名	呼び径×寸法 (mm×mm)	質量 (kg)	単価(円)	
			内面粉体塗装	
三受十字管	75×75	35.0	46,210	
二受T字管	75×75	25.3	29,950	
曲管	75×90°	15.9	19,550	
	75×45°	14.7	16,760	
	75×22 1/2°	14.0	16,150	
	75×11 1/4°	14.0	16,150	
	75×5 5/8°	14.0	16,150	
フランジ付きT字管	75×75 7.5K	21.6	28,640	
	75×75 10K	20.1	27,170	
	75×75 16K	20.8	27,850	
浅層埋設形フランジ付きT字管	75×75	21.7	28,740	
うず巻式フランジ付きT字管	75×75	26.1	45,840	
継ぎ輪	75	28.2	43,930	
短管1号	75 7.5K	14.2	19,820	
	75 10K	12.7	18,520	
	75 16K	13.5	19,220	
短管2号	75 7.5K	9.48	11,750	
	75 10K	7.90	10,450	
	75 16K	8.71	11,080	
帽	75	10.9	24,950	
両受曲管	75×45°	21.1	28,620	
	75×22 1/2°	19.5	27,050	

●異形管価格には、異形管用付属品、接合部品を含みます。

●継ぎ輪・帽の価格には、NS押輪、NSゴム輪（継ぎ輪用・帽用）、NSバックアップリング、SUS304T頭ボルトナット、NSロックリング、心出しゴムを含みます。

●フランジは形式2（GF形）。

●ソフトシール仕切弁（キャップ式）

品名	呼び径×寸法 (mm)	参考質量 (3種) (kg)	3種(10K) (円)	4種(16K) (円)
受挿し	75	32 kg	98,600	108,400
両受	75	35 kg	106,600	117,300

●外ネジソフトシール仕切弁（丸ハンドル式）

品名	呼び径×寸法 (mm)	参考質量 (3種) (kg)	3種(10K) (円)	4種(16K) (円)
受挿し	75	37 kg	134,600	162,400
両受	75	40 kg	142,600	171,300

●ソフトシール仕切弁には、接合部品は、すべて含みます。

●接合部品

品名	呼び径×寸法 (mm)	単価(円)	
NSゴム輪	75	990	
NSロックリング	75	2,960	
心出し用ゴム	75	420	
挿し口リング			
タッピンねじタイプ	75	6,070	
タッピンねじタイプ (継ぎ輪用)	75	4,810	
リベットタイプ	75	3,990	
ライナ (心出し用ゴム含む)	75	3,440	
NS押輪(継ぎ輪・帽用)	75	1,750	
NSゴム輪(継ぎ輪・帽用)	75	890	
NSバックアップリング (継ぎ輪・帽用)	75	350	
SUS304 T頭ボルトナット	M16×100 @910×4本	3,640	

●NSゴム輪、NSロックリング、心出し用ゴムの価格は接合部品のみの単独販売時価格です。（直管・異形管に含まれる接合部品の価格とは異なります。）

●切管用挿し口リング〔タッピンねじタイプ（継ぎ輪用）〕は、既設管に挿し口突部を形成し、NS形継ぎ輪と接合する場合に使用します。この場合、1種管、2種管、3種管又はPF種管に使用することができます。

●タッピンねじタイプ（継ぎ輪用）は既設3種管と継ぎ輪を接合する場合のみ使用できます。

■ NS形-100

●直管

品名	呼び径×寸法 (mm×M)	質量 (kg)	単価(円)	
			内面モルタル ライニング	内面粉体塗装
NS 1種管	100×4	89.6	31,000	33,420
	3種管	75.7	29,070	29,070
NS-K 1種管	100×4	89.5	31,330	33,740
	3種管	75.6	29,330	29,330
K-NS 1種管	100×4	81.2	26,710	28,990
	3種管	67.1	23,950	26,100

●受口がNS形の直管価格には、接合部品（NSゴム輪、心出しゴム、NSロックリング）の価格を含みます。

●異形管

品名	呼び径×寸法 (mm×mm)	質量 (kg)	単価(円)	
			内面粉体塗装	
三受十字管	100×100	49.3	63,670	
二受T字管	100×75	31.1	36,150	
	100×100	35.6	41,210	
受挿し片落管	100×75	19.1	23,840	
挿し受片落管	100×75	17.2	20,830	
曲管	100×90°	22.0	26,680	
	100×45°	20.7	23,130	
	100×22 1/2°	19.8	22,350	
	100×11 1/4°	18.7	21,390	
	100×5 5/8°	18.7	21,390	
フランジ付きT字管	100×75 7.5K	26.6	34,690	
	100×75 10K	25.1	33,220	
	100×75 16K	25.8	33,900	
浅層埋設形フランジ付きT字管	100×75	27.4	35,470	
うず巻式フランジ付きT字管	100×75	31.1	54,340	
継ぎ輪	100	34.9	53,840	
短管 1号	100 7.5K	18.5	24,820	
	100 10K	16.7	23,250	
	100 16K	18.0	24,380	
短管 2号	100 7.5K	12.1	14,130	
	100 10K	10.3	12,560	
	100 16K	11.6	13,690	
帽	100	13.9	30,110	
両受曲管	100×45°	28.2	37,880	
	100×22 1/2°	28.3	37,970	

●異形管価格には、異形管用付属品、接合部品を含みます。

●継ぎ輪・帽の価格には、NS押輪、NSゴム輪（継ぎ輪用・帽用）、NSバックアップリング、SUS304T頭ボルトナット、NSロックリング、心出しゴムを含みます。

●フランジは形式2（GF形）。

●ソフトシール仕切弁（キャップ式）

品名	呼び径×寸法 (mm)	参考質量 (3種) (kg)	3種(10K) (円)	4種(16K) (円)
受挿し	100	43 kg	120,000	132,000
両受	100	42 kg	129,600	142,700

●外ネジソフトシール仕切弁（丸ハンドル式）

品名	呼び径×寸法 (mm)	参考質量 (3種) (kg)	3種(10K) (円)	4種(16K) (円)
受挿し	100	50 kg	169,000	204,000
両受	100	49 kg	178,600	214,700

●ソフトシール仕切弁には、接合部品は、すべて含みます。

●接合部品

品名	呼び径×寸法 (mm)	単価(円)	
NSゴム輪	100	1,140	
NSロックリング	100	4,020	
心出し用ゴム	100	470	
挿し口リング			
タッピンねじタイプ	100	6,700	
タッピンねじタイプ (継ぎ輪用)	100	5,190	
リベットタイプ	100	4,320	
ライナ (心出し用ゴム含む)	100	4,440	
NS押輪(継ぎ輪・帽用)	100	2,190	
NSゴム輪(継ぎ輪・帽用)	100	910	
NSバックアップリング (継ぎ輪・帽用)	100	360	
SUS304 T頭ボルトナット	M20×100 @1,050×4本	4,200	

●NSゴム輪、NSロックリング、心出し用ゴムの価格は接合部品のみの単独販売時価格です。（直管・異形管に含まれる接合部品の価格とは異なります。）

●切管用挿し口リング〔タッピンねじタイプ（継ぎ輪用）〕は、既設管に挿し口突部を形成し、NS形継ぎ輪と接合する場合に使用します。この場合、1種管、2種管、3種管又はPF種管に使用することができます。

●タッピンねじタイプ（継ぎ輪用）は既設3種管と継ぎ輪を接合する場合のみ使用できます。

■ NS形-150

●直管

品名	呼び径×寸法 (mm×M)	質量 (kg)	単価(円)	
			内面モルタル ライニング	内面粉体塗装
NS 1種管	150×5	159	54,540	58,990
3種管	150×5	133	50,540	50,540
NS-K 1種管	150×5	159	55,170	59,630
3種管	150×5	133	51,070	51,070
K-NS 1種管	150×5	146	50,370	54,460
3種管	150×5	120	44,760	48,960

●受口がNS形の直管価格には、接合部品（NSゴム輪、心出しゴム、NSロックリング）の価格を含みます。

●異形管

品名	呼び径×寸法 (mm×mm)	質量 (kg)	単価(円)	
			内面粉体塗装	
三受十字管	150×100	60.7	72,800	
	150×150	73.5	84,500	
	150×75	41.1	43,800	
二受T字管	150×100	47.6	50,470	
	150×150	54.0	55,680	
	150×100	27.8	31,300	
挿し受片落管	150×100	24.3	28,210	
曲管	150×90°	35.7	38,810	
	150×45°	31.1	31,330	
	150×22 1/2°	31.3	31,500	
	150×11 1/4°	28.0	28,690	
	150×5 5/8°	28.0	28,690	
フランジ付きT字管	150×75 7.5K	37.4	43,920	
	150×75 10K	35.9	42,500	
	150×75 16K	36.6	43,160	
	150×100 7.5K	42.1	48,490	
	150×100 10K	40.3	46,780	
浅層埋設形フランジ付きT字管	150×75	39.4	45,820	
	150×100	43.6	49,910	
うず巻式フランジ付きT字管	150×75	43.3	72,040	
	150×100	48.9	80,370	
継ぎ輪	150	52.2	73,610	
短管 1号	150 7.5K	27.2	31,610	
	150 10K	26.5	31,020	
	150 16K	28.7	32,890	
短管 2号	150 7.5K	19.4	20,090	
	150 10K	18.8	19,580	
	150 16K	20.9	21,370	
帽	150	20.3	39,030	
両受曲管	150×45°	42.1	49,780	
	150×22 1/2°	42.3	49,970	

●異形管価格には、異形管用付属品、接合部品を含みます。

●継ぎ輪・帽の価格には、NS押輪、NSゴム輪（継ぎ輪用・帽用）、NSバックアップリング、SUS304T頭ボルトナット、NSロックリング、心出しゴムを含みます。

●フランジは形式2（GF形）。

●ソフトシール仕切弁（キャップ式）

品名	呼び径×寸法 (mm)	参考質量 (3種) (kg)	3種(10K) (円)	4種(16K) (円)
受挿し	150	74 kg	187,500	209,000
両受	150	77 kg	197,700	217,500

●外ネジソフトシール仕切弁（丸ハンドル式）

品名	呼び径×寸法 (mm)	参考質量 (3種) (kg)	3種(10K) (円)	4種(16K) (円)
受挿し	150	89 kg	271,500	332,000
両受	150	92 kg	281,700	340,500

●ソフトシール仕切弁には、接合部品は、すべて含みます。

●接合部品

品名	呼び径×寸法 (mm)	単価 (円)
NSゴム輪	150	1,670
NSロックリング	150	3,180
心出し用ゴム	150	530
挿し口リング		
タッピンねじタイプ	150	7,840
タッピンねじタイプ (継ぎ輪用)	150	6,070
リベットタイプ	150	5,010
ライナ (心出し用ゴム含む)	150	7,000
NS押輪(継ぎ輪・帽用)	150	3,270
NSゴム輪(継ぎ輪・帽用)	150	1,250
NSバックアップリング (継ぎ輪・帽用)	150	430
SUS304 T頭ボルトナット	M20×100 @1,050×6本	6,300

●NSゴム輪、NSロックリング、心出し用ゴムの価格は接合部品のみ単独販売時価格です。（直管・異形管に含まれる接合部品の価格とは異なります。）

●切管用挿し口リング〔タッピンねじタイプ（継ぎ輪用）〕は、既設管に挿し口突部を形成し、NS形継ぎ輪と接合する場合に使用します。この場合、1種管、2種管、3種管又はPF種管に使用することができます。

●タッピンねじタイプ（継ぎ輪用）は既設3種管と継ぎ輪を接合する場合のみ使用できます。

■ NS形-200

●直管

品名	呼び径×寸法 (mm×M)	質量 (kg)	単価(円)	
			内面モルタル ライニング	内面粉体塗装
NS 1種管	200×5	208	71,340	77,170
	3種管	174	66,120	66,120
NS-K 1種管	200×5	208	72,180	78,000
	3種管	173	66,430	66,430
K-NS 1種管	200×5	192	66,240	71,620
	3種管	157	58,560	64,060

●受口がNS形の直管価格には、接合部品（NSゴム輪、心出しゴム、NSロックリング）の価格を含みます。

●異形管

品名	呼び径×寸法 (mm×mm)	質量 (kg)	単価(円)	
			内面粉体塗装	
三受十字管	200×150	92.2	103,750	
	200×200	110	123,640	
二受T字管	200×100	64.1	65,990	
	200×150	71.2	71,790	
	200×200	82.7	83,060	
受挿し片落管	200×100	40.4	44,760	
	200×150	41.2	45,520	
挿し受片落管	200×100	34.3	37,710	
	200×150	38.1	41,090	
	200×200	41.2	44,760	
曲管	200×90°	56.2	59,770	
	200×45°	49.7	48,630	
	200×22 1/2°	44.9	44,550	
	200×11 1/4°	45.0	44,630	
	200×5 5/8°	45.0	44,630	
フランジ付きT字管	200×75 7.5K	56.2	63,270	
	200×75 10K	54.7	61,850	
	200×75 16K	55.4	62,510	
	200×100 7.5K	57.5	64,610	
	200×100 10K	55.7	62,900	
	200×100 16K	57.0	64,130	
浅層埋設形フランジ付きT字管	200×75	57.9	64,890	
	200×100	61.5	68,410	
うず巻式フランジ付きT字管	200×75	64.2	104,250	
	200×100	66.6	107,880	
排水T字管	200×100	78.2	92,170	
継ぎ輪	200	65.7	89,230	
短管 1号	200 7.5K	36.8	41,360	
	200 10K	35.5	40,260	
	200 16K	38.8	43,060	
短管 2号	200 7.5K	28.9	28,270	
	200 10K	27.6	27,160	
	200 16K	30.7	29,800	
帽	200	27.0	49,870	
両受曲管	200×45°	62.8	72,420	
	200×22 1/2°	58.0	67,860	

●異形管価格には、異形管用付属品、接合部品を含みます。

●継ぎ輪・帽の価格には、NS押輪、NSゴム輪（継ぎ輪用・帽用）、NSバックアップリング、SUS304T頭ボルトナット、NSロックリング、心出しゴムを含みます。

●フランジは形式2（GF形）。

●ソフトシール仕切弁（キャップ式）

品名	呼び径×寸法 (mm)	参考質量 (3種)	3種(10K) (円)	4種(16K) (円)
受挿し	200	108kg	270,400	297,000
両受	200	114kg	286,000	314,600

●外ネジソフトシール仕切弁（丸ハンドル式）

品名	呼び径×寸法 (mm)	参考質量 (3種)	3種(10K) (円)	4種(16K) (円)
受挿し	200	125kg	373,400	488,000
両受	200	131kg	389,000	505,600

●ソフトシール仕切弁には、接合部品は、すべて含みます。

●接合部品

品名	呼び径×寸法 (mm)	単価 (円)
NSゴム輪	200	2,310
NSロックリング	200	4,040
心出し用ゴム	200	670
挿し口リング		
タッピンねじタイプ	200	8,980
タッピンねじタイプ (継ぎ輪用)	200	6,830
リベットタイプ	200	5,690
ライナ (心出し用ゴム含む)	200	9,980
NS押輪(継ぎ輪・帽用)	200	3,990
NSゴム輪(継ぎ輪・帽用)	200	1,590
NSバックアップリング (継ぎ輪・帽用)	200	530
SUS304 T頭ボルトナット	M20×100 @1,050×6本	6,300

●NSゴム輪、NSロックリング、心出し用ゴムの価格は接合部品のみ単独販売時価格です。（直管・異形管に含まれる接合部品の価格とは異なります。）

●切管用挿し口リング〔タッピンねじタイプ（継ぎ輪用）〕は、既設管に挿し口突部を形成し、NS形継ぎ輪と接合する場合に使用します。この場合、1種管、2種管、3種管又はPF種管に使用することができます。

●タッピンねじタイプ（継ぎ輪用）は既設3種管と継ぎ輪を接合する場合のみ使用できます。

■ NS形-250

●直管

品名	呼び径×寸法 (mm×M)	質量 (kg)	単価(円)	
			内面モルタル ライニング	内面粉体塗装
NS 1種管	250×5	257	88,150	95,350
	3種管	214	81,320	81,320
NS-K 1種管	250×5	257	89,180	96,380
	3種管	214	82,180	82,180
K-NS 1種管	250×5	238	82,110	88,770
	3種管	195	72,740	79,560

●受口がNS形の直管価格には、接合部品（NSゴム輪、心出しゴム、NSロックリング）の価格を含みます。

●異形管

品名	呼び径×寸法 (mm×mm)	質量 (kg)	単価(円)	
			内面粉体塗装	
三受十字管	250×150	108	120,240	
	250×250	139	155,630	
二受T字管	250×100	77.9	79,200	
	250×150	87.9	87,470	
	250×250	107	106,670	
受挿し片落管	250×100	53.0	58,210	
	250×150	53.7	58,880	
	250×200	52.1	57,360	
挿し受片落管	250×100	48.7	51,390	
	250×150	52.5	54,770	
	250×200	54.0	57,680	
曲管	250×90°	78.5	82,440	
	250×45°	67.5	65,240	
	250×22 1/2°	61.1	59,800	
	250×11 1/4°	57.7	56,910	
	250×5 5/8°	57.7	56,910	
フランジ付きT字管	250×75 7.5K	71.1	78,910	
	250×75 10K	69.6	77,480	
	250×75 16K	70.3	78,150	
	250×100 7.5K	72.5	80,340	
	250×100 10K	70.8	78,720	
浅層埋設形フランジ付きT字管	250×75	73.5	81,190	
	250×100	77.8	85,370	
うず巻式フランジ付きT字管	250×75	80.2	129,250	
	250×100	82.6	132,880	
排水T字管	250×100	94.0	110,140	
継ぎ輪	250	78.6	109,510	
短管 1号	250 7.5K	50.8	54,840	
	250 10K	50.1	54,250	
	250 16K	55.9	59,180	
短管 2号	250 7.5K	39.6	37,460	
	250 10K	38.9	36,870	
	250 16K	44.7	41,800	
帽	250	34.8	62,410	
両受曲管	250×45°	78.7	90,490	
	250×22 1/2°	72.3	84,410	

●異形管価格には、異形管用付属品、接合部品を含みます。

●継ぎ輪・帽の価格には、NS押輪、NSゴム輪（継ぎ輪用・帽用）、NSバックアップリング、SUS304T頭ボルトナット、NSロックリング、心出しゴムを含みます。

●フランジは形式2（GF形）。

●ソフトシール仕切弁（キャップ式）

品名	呼び径×寸法 (mm)	参考質量 (3種) (kg)	3種(10K) (円)	4種(16K) (円)
受挿し	250	153kg	396,500	435,600
両受	250	160kg	415,000	455,400

●外ネジソフトシール仕切弁（丸ハンドル式）

品名	呼び径×寸法 (mm)	参考質量 (3種) (kg)	3種(10K) (円)	4種(16K) (円)
受挿し	250	179kg	564,500	683,600
両受	250	186kg	583,000	703,400

●ソフトシール仕切弁には、接合部品は、すべて含みます。

●接合部品

品名	呼び径×寸法 (mm)	単価 (円)
NSゴム輪	250	2,750
NSロックリング	250	5,120
心出し用ゴム	250	780
挿し口リング		
タッピンねじタイプ	250	10,630
タッピンねじタイプ （継ぎ輪用）	250	7,970
リベットタイプ	250	6,600
ライナ （心出し用ゴム含む）	250	10,870
NS押輪（継ぎ輪・帽用）	250	5,000
NSゴム輪（継ぎ輪・帽用）	250	2,040
NSバックアップリング （継ぎ輪・帽用）	250	550
SUS304 T頭ボルトナット	M20×100 @1,050×8本	8,400

●NSゴム輪、NSロックリング、心出し用ゴムの価格は接合部品のみの単独販売時価格です。（直管・異形管に含まれる接合部品の価格とは異なります。）

●切管用挿し口リング〔タッピンねじタイプ（継ぎ輪用）〕は、既設管に挿し口突部を形成し、NS形継ぎ輪と接合する場合に使用します。この場合、1種管、2種管、3種管又はPF種管に使用することができます。

●タッピンねじタイプ（継ぎ輪用）は既設3種管と継ぎ輪を接合する場合のみ使用できます。

■ NS形-300

●直管

品名	呼び径×寸法 (mm×M)	質量 (kg)	単価(円)	
			内面モルタル ライニング	内面粉体塗装
NS 1種管	300×6	373	149,200	170,830
3種管	300×6	331	131,410	158,220

●直管価格には、接合部品の価格を含みます。

●異形管

品名	呼び径×寸法 (mm×mm)	質量 (kg)	単価(円)	
			内面粉体塗装	
三受十字管	300×200	140	179,120	
	300×300	165	231,330	
二受T字管	300×100	86.7	106,850	
	300×150	99.2	118,490	
	300×200	110	130,240	
	300×300	129	161,270	
受挿し片落管	300×100	64.5	87,090	
	300×150	65.4	88,030	
	300×200	63.7	86,250	
	300×250	65.9	88,560	
挿し受片落管	300×100	55.6	63,500	
	300×150	59.5	67,370	
	300×200	60.9	70,330	
	300×250	61.2	72,120	
曲管	300×90°	88.7	112,500	
	300×45°	72.9	88,620	
	300×22 1/2°	65.4	81,490	
	300×11 1/4°	61.5	77,790	
	300×5 5/8°	59.4	75,790	
両受曲管	300×45°	88.8	127,520	
	300×22 1/2°	81.7	120,420	
フランジ付きT字管	300×75 7.5K	75.3	101,930	
	300×75 10K	73.8	100,350	
	300×75 16K	74.5	101,090	
	300×100 7.5K	78.8	105,700	
	300×100 10K	77.0	103,810	
	300×100 16K	78.3	105,180	
うず巻式フランジ付きT字管	300×75	100	169,860	
	300×100	105	177,310	
排水T字管	300×100	106	155,140	
継ぎ輪	300	103	136,570	
短管 1号	300 7.5K	59.1	79,310	
	300 10K	56.3	76,650	
	300 16K	64.6	84,530	
短管 2号	300 7.5K	49.7	51,020	
	300 10K	46.9	48,360	
	300 16K	55.2	56,240	
帽	300	48.9	87,890	

●異形管の価格には、NS 押輪、NS ゴム輪、NS バックアップリング、SUS304T 頭ボルトナット、NS ロックリング、心出しゴムを含みます。

●フランジは形式2 (GF形)。

●ソフトシール仕切弁 (キャップ式)

品名	呼び径×寸法 (mm)	参考質量 (3種) (kg)	3種(10K) (円)	4種(16K) (円)
受挿し	300	219 kg	523,600	576,400
両受	300	231 kg	550,000	606,100

●外ネジソフトシール仕切弁 (丸ハンドル式)

品名	呼び径×寸法 (mm)	参考質量 (3種) (kg)	3種(10K) (円)	4種(16K) (円)
受挿し	300	246 kg	739,600	895,400
両受	300	263 kg	766,000	925,100

●ソフトシール仕切弁価格には NS ロックリング、心出しゴムを含みます。
●ソフトシール仕切弁には別途 NS 押輪、NS ゴム輪、NS バックアップリング、SUS304T 頭ボルトナットが必要です。

●上記の別途、接合部品の価格については次の通りになります。

受挿し：19,360円 (1台分)

両受：38,720円 (1台分)

●接合部品

品名	呼び径×寸法 (mm)	単価 (円)
NS ゴム輪	300	5,160
NS ロックリング	300	6,860
心出し用ゴム	300	1,540
挿し口リング		
タッピンねじタイプ	300	13,360
タッピンねじタイプ (継ぎ輪用)	300	13,890
リベットタイプ	300	7,770
ライナ (心出し用ゴム含む)	300	20,940
NS 押輪(異形管用)	300	6,490
NS ゴム輪(異形管用)	300	3,770
NS バックアップリング (異形管用)	300	700
SUS304 T頭ボルトナット	M20×100 @1,050×8本	8,400

●NS ゴム輪、NS ロックリング、心出し用ゴムの価格は接合部品のみの単独販売時価格です。(直管・異形管に含まれる接合部品の価格とは異なります。)

●切管用挿し口リング〔タッピンねじタイプ(継ぎ輪用)〕は、既設管に挿し口突部を形成し、NS 形継ぎ輪と接合する場合に使用します。この場合、1種管、2種管、3種管又は PF 種管に使用することができます。

●タッピンねじタイプ(継ぎ輪用)は既設3種管と継ぎ輪を接合する場合のみ使用できます。

■ NS形-350

●直管

品名	呼び径×寸法 (mm×M)	質量 (kg)	単価(円)	
			内面モルタル ライニング	内面粉体塗装
NS 1種管	350×6	434	173,600	198,770
3種管	350×6	386	153,240	184,510

●直管価格には、接合部品の価格を含みます。

●異形管

品名	呼び径×寸法 (mm×mm)	質量 (kg)	単価(円)	
			内面粉体塗装	
三受十字管	350×250	175	223,310	
	350×350	200	281,520	
二受T字管	350×250	139	163,750	
	350×350	158	197,780	
受挿し片落管	350×150	81.2	109,100	
	350×200	79.3	107,110	
	350×250	81.7	109,630	
	350×300	73.0	100,490	
挿し受片落管	350×150	74.0	82,590	
	350×200	75.2	85,340	
	350×250	75.7	87,350	
	350×300	71.7	94,650	
曲管	350×90°	115	144,590	
	350×45°	91.2	110,480	
	350×22 1/2°	79.7	99,560	
	350×11 1/4°	74.0	94,140	
	350×5 5/8°	70.8	91,100	
両受曲管	350×45°	108	155,680	
	350×22 1/2°	96.9	144,580	
フランジ付きT字管	350×75 7.5K	88.3	120,060	
	350×75 10K	86.8	118,480	
	350×75 16K	87.5	119,220	
	350×100 7.5K	92.3	124,360	
	350×100 10K	90.5	122,470	
	350×100 16K	91.7	123,730	
うず巻式フランジ付きT字管	350×75	118	200,800	
	350×100	123	208,250	
排水T字管	350×150	136	195,370	
継ぎ輪	350	118	159,780	
短管 1号	350 7.5K	71.0	95,190	
	350 10K	65.6	90,060	
	350 16K	78.3	102,130	
短管 2号	350 7.5K	64.3	64,990	
	350 10K	58.9	59,860	
	350 16K	71.6	71,920	
帽	350	59.6	104,350	

●異形管の価格には、NS押輪、NSゴム輪、NSバックアップリング、SUS304T頭ボルトナット、NSロックリング、心出しゴムを含みます。

●フランジは形式2(GF形)。

●ソフトシール仕切弁(キャップ式)

品名	呼び径×寸法 (mm)	参考質量 (3種) (kg)	3種(10K)	4種(16K)
			(円)	(円)
両受	350	390kg	814,000	—

●ソフトシール仕切弁価格にはNSロックリング、心出しゴムを含みます。
●ソフトシール仕切弁には別途NS押輪、NSゴム輪、NSバックアップリング、SUS304T頭ボルトナットが必要です。

●上記の別途、接合部品の価格については次の通りになります。
φ350：47,680円(1台分)

●接合部品

品名	呼び径×寸法 (mm)	単価 (円)	
NSゴム輪	350	6,380	
NSロックリング	350	7,720	
心出し用ゴム	350	1,710	
挿し口リング			
タッピンねじタイプ	350	14,550	
タッピンねじタイプ (継ぎ輪用)	350	16,400	
リベットタイプ	350	8,710	
ライナ (心出し用ゴム含む)	350	23,100	
NS押輪(異形管用)	350	7,900	
NSゴム輪(異形管用)	350	4,610	
NSバックアップリング (異形管用)	350	830	
SUS304 T頭ボルトナット	M20×100 @1,050×10本	10,500	

●NSゴム輪、NSロックリング、心出し用ゴムの価格は接合部品のみの単独販売時価格です。(直管・異形管に含まれる接合部品の価格とは異なります。)

●切管用挿し口リング〔タッピンねじタイプ(継ぎ輪用)〕は、既設管に挿し口突部を形成し、NS形継ぎ輪と接合する場合に使用します。この場合、1種管、2種管、3種管又はPF種管に使用することができます。

●タッピンねじタイプ(継ぎ輪用)は既設3種管と継ぎ輪を接合する場合のみ使用できます。

■ NS形-400

●直管

品名	呼び径×寸法 (mm×M)	質量 (kg)	単価(円)	
			内面モルタル ライニング	内面粉体塗装
NS 1種管	400×6	547	218,800	250,530
3種管	400×6	465	184,610	222,270

●直管価格には、接合部品の価格を含みます。

●異形管

品名	呼び径×寸法 (mm×mm)	質量 (kg)	単価(円)	
			内面粉体塗装	
三受十字管	400×300	206	283,570	
	400×400	253	351,300	
二受T字管	400×300	171	210,360	
	400×400	202	249,000	
受挿し片落管	400×150	102	135,650	
	400×200	100	133,550	
	400×250	102	135,650	
	400×300	93.6	126,830	
	400×350	88.6	121,580	
挿し受片落管	400×150	94.1	103,700	
	400×200	95.0	106,130	
	400×250	95.5	108,140	
	400×300	91.3	115,230	
	400×350	87.7	115,930	
曲管	400×90°	153	189,200	
	400×45°	118	140,650	
	400×22 1/2°	101	124,500	
	400×11 1/4°	93.0	116,900	
	400×5 5/8°	88.5	112,630	
両受曲管	400×45°	136	193,100	
	400×22 1/2°	119	176,100	
仕切弁副管 A1号	400×100 7.5K	110	159,250	
	400×100 10K	106	154,770	
	400×100 16K	124	174,930	
仕切弁副管 A2号	400×100 7.5K	92.8	111,440	
	400×100 10K	88.6	106,730	
	400×100 16K	106	126,220	
フランジ付きT字管	400×75 7.5K	108	145,450	
	400×75 10K	106	143,350	
	400×75 16K	107	144,400	
	400×100 7.5K	113	150,800	
	400×100 10K	111	148,700	
	400×100 16K	112	149,750	
排水T字管	400×150	160	229,990	
継ぎ輪	400	140	190,100	
短管 1号	400 7.5K	85.6	113,770	
	400 10K	83.2	111,490	
	400 16K	99.8	127,260	
短管 2号	400 7.5K	81.7	81,520	
	400 10K	79.3	79,240	
	400 16K	95.9	95,010	
帽	400	74.1	125,300	

●異形管の価格には、NS 押輪、NS ゴム輪、NS バックアップリング、SUS304T 頭ボルトナット、NS ロックリング、心出しゴムを含みます。

●フランジは形式2 (GF形)。

●ソフトシール仕切弁 (キャップ式)

品名	呼び径×寸法 (mm)	参考質量 (3種) (kg)	3種(10K)	4種(16K)
			(円)	(円)
両受	400	485kg	1,109,000	—

●ソフトシール仕切弁価格には NS ロックリング、心出しゴムを含みます。
●ソフトシール仕切弁には別途 NS 押輪、NS ゴム輪、NS バックアップリング、SUS304T 頭ボルトナットが必要です。

●上記の別途、接合部品の価格については次の通りになります。
φ400：57,100円 (1台分)

●接合部品

品名	呼び径×寸法 (mm)	単価 (円)	
NS ゴム輪	400	8,450	
NS ロックリング	400	8,690	
心出し用ゴム	400	1,960	
挿し口リング			
タッピンねじタイプ	400	15,610	
タッピンねじタイプ (継ぎ輪用)	400	18,780	
リベットタイプ	400	9,630	
ライナ (心出し用ゴム含む)	400	30,670	
NS押輪(異形管用)	400	9,500	
NS ゴム輪(異形管用)	400	5,180	
NSバックアップリング (異形管用)	400	910	
SUS304 T頭ボルトナット	M20×110 @1,080×12本	12,960	

●NS ゴム輪、NS ロックリング、心出し用ゴムの価格は接合部品のみの単独販売時価格です。(直管・異形管に含まれる接合部品の価格とは異なります。)

●切管用挿し口リング〔タッピンねじタイプ(継ぎ輪用)〕は、既設管に挿し口突部を形成し、NS形継ぎ輪と接合する場合に使用します。この場合、1種管、2種管、3種管又はPF種管に使用することができます。

●タッピンねじタイプ(継ぎ輪用)は既設3種管と継ぎ輪を接合する場合のみ使用できます。

■ NS形-450

●直管

品名	呼び径×寸法 (mm×M)	質量 (kg)	単価(円)	
			内面モルタル ライニング	内面粉体塗装
NS 1種管	450×6	645	258,000	295,410
3種管	450×6	553	219,540	264,330

●直管価格には、接合部品の価格を含みます。

●異形管

品名	呼び径×寸法 (mm×mm)	質量 (kg)	単価(円)	
			内面粉体塗装	
三受十字管	450×300	226	306,590	
	450×450	293	399,360	
二受T字管	450×300	190	230,430	
	450×450	237	286,290	
受挿し片落管	450×200	120	156,570	
	450×250	123	159,720	
	450×300	114	150,270	
	450×350	109	145,020	
	450×400	105	140,820	
挿し受片落管	450×200	114	126,080	
	450×250	115	128,610	
	450×300	111	135,910	
	450×350	107	136,190	
	450×400	104	137,750	
曲管	450×90°	192	232,170	
	450×45°	144	167,370	
	450×22 1/2°	120	144,570	
	450×11 1/4°	108	133,170	
	450×5 5/8°	102	127,470	
両受曲管	450×45°	163	224,140	
	450×22 1/2°	139	200,140	
仕切弁副管 A1号	450×100 7.5K	129	182,750	
	450×100 10K	123	176,030	
	450×100 16K	147	202,910	
仕切弁副管 A2号	450×100 7.5K	110	130,900	
	450×100 10K	105	125,300	
	450×100 16K	129	152,180	
フランジ付きT字管	450×75 7.5K	122	162,170	
	450×75 10K	121	161,120	
	450×75 16K	122	162,170	
	450×100 7.5K	128	168,570	
	450×100 10K	126	166,470	
	450×100 16K	127	167,520	
排水T字管	450×200	193	270,170	
継ぎ輪	450	161	214,090	
短管 1号	450 7.5K	100	129,670	
	450 10K	96.9	126,730	
	450 16K	119	147,720	
短管 2号	450 7.5K	98.7	97,870	
	450 10K	95.1	94,450	
	450 16K	118	116,200	
帽	450	87.7	142,550	

●異形管の価格には、NS 押輪、NS ゴム輪、NS バックアップリング、SUS304T 頭ボルトナット、NS ロックリング、心出しゴムを含みます。

●フランジは形式2 (GF形)。

●接合部品

品名	呼び径×寸法 (mm)	単価 (円)	
NS ゴム輪	450	10,270	
NS ロックリング	450	10,050	
心出し用ゴム	450	2,210	
挿し口リング			
タッピンねじタイプ	450	17,860	
タッピンねじタイプ (継ぎ輪用)	450	23,280	
リベットタイプ	450	10,550	
ライナ (心出し用ゴム含む)	450	33,920	
NS押輪(異形管用)	450	10,810	
NSゴム輪(異形管用)	450	5,550	
NSバックアップリング (異形管用)	450	1,250	
SUS304 T頭ボルトナット	M20×110 @1,080×12本	12,960	

●NS ゴム輪、NS ロックリング、心出し用ゴムの価格は接合部品のみの単独販売時価格です。(直管・異形管に含まれる接合部品の価格とは異なります。)

●切管用挿し口リング〔タッピンねじタイプ(継ぎ輪用)〕は、既設管に挿し口突部を形成し、NS形継ぎ輪と接合する場合に使用します。この場合、1種管、2種管、3種管又はPF種管に使用することができます。

●タッピンねじタイプ(継ぎ輪用)は既設3種管と継ぎ輪を接合する場合のみ使用できます。

■ NS形-500

●直管

品名	呼び径×寸法 (mm×M)	質量 (kg)	単価(円)	
			内面モルタル ライニング	内面粉体塗装
NS S種管	500×6	699	307,560	355,790

●直管価格には、接合部品の価格を含みます。

●異形管

品名	呼び径×寸法 (mm×mm)	質量 (kg)	単価(円)
			内面粉体塗装
三受十字管	500×400	445	576,810
二受T字管	500×350	371	427,270
	500×400	382	442,650
	500×450	391	453,400
	500×500	429	503,250
受挿し片落管	500×250	177	232,950
	500×300	185	241,510
	500×350	195	252,210
	500×400	207	265,050
	500×450	220	278,960
挿し受片落管	500×250	130	146,960
	500×300	145	174,510
	500×350	156	190,760
	500×400	174	214,730
	500×450	189	232,800
曲管	500×90°	288	351,720
	500×45°	223	259,870
	500×22 1/2°	224	260,840
	500×11 1/4°	225	261,810
	500×5 5/8°	225	261,810
両受曲管	500×45°	264	415,790
	500×22 1/2°	231	417,340
仕切弁副管 A1号	500×100 7.5K	210	291,760
	500×100 10K	204	320,940
	500×100 16K	234	320,940
仕切弁副管 A2号	500×100 7.5K	180	214,000
	500×100 10K	175	235,400
	500×100 16K	204	235,400
フランジ付きT字管	500×75 7.5K	231	294,230
	500×75 10K	229	323,650
	500×75 16K	230	323,650
	500×100 7.5K	233	296,470
	500×100 10K	231	326,120
	500×100 16K	232	326,120
排水T字管	500×200	298	412,360
継ぎ輪	500	212	292,760
短管 1号	500 7.5K	147	191,350
	500 10K	143	210,490
	500 16K	171	210,490
短管 2号	500 7.5K	164	164,280
	500 10K	160	180,710
	500 16K	188	180,710
栓	500	88.5	108,460

●異形管価格には、接合部品の価格を含みます。

但し、栓の価格には付属品（ゴム輪、ボルトナット）価格を含みません。

●フランジは形式2（GF形）。

●接合部品

品名	呼び径×寸法 (mm)	単価 (円)
NS 押輪	500	17,190
NS ロックリング	500	8,740
NS ゴム輪	500	3,690
NSバックアップリング	500	5,810
SUS304 T頭ボルトナット	M20×125 @890×14本	12,460
挿し口リング リベットタイプ	500	29,570
ライナ	500	36,470

●NS 押輪、NS ロックリング、NS ゴム輪、NS バックアップリング、SUS304T 頭ボルトナットの価格は接合部品のみの単独販売時価格です。（直管・異形管に含まれる接合部品の価格とは異なります。）

■ NS形-600

●直管

品名	呼び径×寸法 (mm×M)	質量 (kg)	単価(円)	
			内面モルタル ライニング	内面粉体塗装
NS S種管	600×6	959	395,110	461,280

●直管価格には、接合部品の価格を含みます。

●異形管

品名	呼び径×寸法 (mm×mm)	質量 (kg)	単価(円)
			内面粉体塗装
三受十字管	600×400	561	704,190
二受T字管	600×400	497	557,460
	600×450	505	567,240
	600×500	543	617,090
	600×600	569	645,570
受挿し片落管	600×300	224	286,500
	600×350	234	297,200
	600×400	246	310,040
	600×450	257	321,810
	600×500	271	336,790
挿し受片落管	600×300	170	201,260
	600×350	181	217,510
	600×400	197	239,340
	600×450	212	257,410
	600×500	256	317,480
曲管	600×90°	397	471,610
	600×45°	296	333,940
	600×22 1/2°	288	326,180
	600×11 1/4°	287	325,210
	600×5 5/8°	287	325,210
両受曲管	600×45°	344	534,300
	600×22 1/2°	293	521,890
仕切弁副管 A1号	600×100 7.5K	274	368,080
	600×100 10K	272	404,890
	600×100 16K	309	404,890
仕切弁副管 A2号	600×100 7.5K	243	285,920
	600×100 10K	241	314,510
	600×100 16K	278	314,510
フランジ付きT字管	600×75 7.5K	293	363,830
	600×75 10K	291	400,210
	600×75 16K	292	400,210
	600×100 7.5K	295	366,070
	600×100 10K	293	402,680
	600×100 16K	294	402,680
排水T字管	600×200	368	493,780
継ぎ輪	600	261	346,810
短管 1号	600 7.5K	198	244,180
	600 10K	199	268,600
	600 16K	234	268,600
短管 2号	600 7.5K	207	206,090
	600 10K	207	226,700
	600 16K	243	226,700
栓	600	130	170,500

●異形管価格には、接合部品の価格を含みます。
但し、栓の価格には付属品（ゴム輪、ボルトナット）価格を含みません。
●フランジは形式2（GF形）。

●接合部品

品名	呼び径×寸法 (mm)		単価 (円)
NS 押輪	600	78.7	18,470
NS ロックリング	600		10,510
NS ゴム輪	600	78.7	4,030
NSバックアップリング	600		6,030
SUS304 T頭ボルトナット	M20×125 @890×14本		12,460
挿し口リング			
リベットタイプ	600		33,270
ライナ	600		47,580

●NS 押輪、NS ロックリング、NS ゴム輪、NS バックアップリング、SUS304T 頭ボルトナットの価格は接合部品のみの単独販売時価格です。（直管・異形管に含まれる接合部品の価格とは異なります。）

■ NS形-700

●直管

品名	呼び径×寸法 (mm×M)	質量 (kg)	単価(円)	
			内面モルタル ライニング	内面粉体塗装
NS S種管	700×6	1240	496,000	581,560

●直管価格には、接合部品の価格を含みます。

●異形管

品名	呼び径×寸法 (mm×mm)	質量 (kg)	単価(円)
			内面粉体塗装
三受十字管	700×500	823	1,039,910
二受T字管	700×450	675	757,500
	700×500	713	807,350
	700×600	738	834,860
	700×700	799	919,390
受挿し片落管	700×400	355	452,030
	700×450	369	467,010
	700×500	385	484,130
	700×600	416	517,300
挿し受片落管	700×400	265	312,100
	700×450	282	332,310
	700×500	329	395,590
	700×600	375	448,070
曲管	700×90°	580	692,780
	700×45°	436	495,100
	700×22 1/2°	428	487,340
	700×11 1/4°	427	486,370
	700×5 5/8°	427	486,370
両受曲管	700×45°	506	792,160
	700×22 1/2°	431	779,740
仕切弁副管 A1号	700×150 7.5K	385	520,180
	700×150 10K	387	572,200
	700×150 16K	435	572,200
仕切弁副管 A2号	700×150 7.5K	321	375,040
	700×150 10K	322	412,540
	700×150 16K	371	412,540
フランジ付きT字管	700×75 7.5K	400	503,680
	700×75 10K	399	554,050
	700×75 16K	400	554,050
	700×100 7.5K	401	504,850
	700×100 10K	400	555,340
	700×100 16K	401	555,340
排水T字管	700×300	550	752,220
継ぎ輪	700	385	517,810
短管 1号	700 7.5K	274	343,460
	700 10K	277	377,810
	700 16K	323	377,810
短管 2号	700 7.5K	262	259,640
	700 10K	264	285,600
	700 16K	310	285,600
栓	700	187	231,490

●異形管価格には、接合部品の価格を含みます。
但し、栓の価格には付属品（ゴム輪、ボルトナット）価格を含みません。
●フランジは形式2（GF形）。

●接合部品

品名	呼び径×寸法 (mm)	単価 (円)
NS 押輪	700	24,130
NS ロックリング	700	14,640
NS ゴム輪	700	6,180
NSバックアップリング	700	6,120
SUS304 T頭ボルトナット	M24×145 @1,770×16本	28,320
挿し口リング		
リベットタイプ	700	40,240
ライナ	700	58,790

●NS 押輪、NS ロックリング、NS ゴム輪、NS バックアップリング、SUS304T 頭ボルトナットの価格は接合部品のみの単独販売時価格です。（直管・異形管に含まれる接合部品の価格とは異なります。）

■ NS形-800

●直管

品名	呼び径×寸法 (mm×M)	質量 (kg)	単価(円)	
			内面モルタル ライニング	内面粉体塗装
NS S種管	800×6	1550	620,000	726,950

●直管価格には、接合部品の価格を含みます。

●異形管

品名	呼び径×寸法 (mm×mm)	質量 (kg)	単価(円)	
			内面粉体塗装	
三受十字管	800×600	1040	1,300,340	
二受T字管	800×500	880	991,060	
	800×600	905	1,018,570	
	800×700	965	1,102,130	
	800×800	1010	1,167,500	
受挿し片落管	800×450	435	559,350	
	800×500	450	575,400	
	800×600	479	606,430	
	800×700	519	649,230	
挿し受片落管	800×450	318	370,830	
	800×500	364	433,040	
	800×600	408	483,380	
	800×700	489	595,410	
曲管	800×90°	756	902,820	
	800×45°	555	632,250	
	800×22 1/2°	548	625,460	
	800×11 1/4°	549	626,430	
	800×5 5/8°	549	626,430	
両受曲管	800×45°	636	1,011,600	
	800×22 1/2°	536	1,000,740	
仕切弁副管 A1号	800×150 7.5K	485	656,200	
	800×150 10K	485	721,820	
	800×150 16K	552	721,820	
仕切弁副管 A2号	800×150 7.5K	402	467,680	
	800×150 10K	403	514,450	
	800×150 16K	469	514,450	
フランジ付きT字管	800×75 7.5K	490	621,700	
	800×75 10K	489	683,870	
	800×75 16K	489	683,870	
	800×100 7.5K	491	622,870	
	800×100 10K	489	685,160	
	800×100 16K	491	685,160	
	800×600 7.5K	838	995,860	
	800×600 10K	838	1,095,450	
	800×600 16K	874	1,095,450	
排水T字管	800×300	667	920,850	
継ぎ輪	800	477	650,490	
短管 1号	800 7.5K	339	428,530	
	800 10K	340	471,380	
	800 16K	405	471,380	
短管 2号	800 7.5K	322	318,140	
	800 10K	324	349,950	
	800 16K	388	349,950	
栓	800	278	328,860	

●異形管価格には、接合部品の価格を含みます。
但し、栓の価格には付属品（ゴム輪、ボルトナット）価格を含みません。

●フランジは形式2（GF形）。

●接合部品

品名	呼び径×寸法 (mm)	単価 (円)
NS 押輪	800	35,030
NS ロックリング	800	17,700
NS ゴム輪	800	8,650
NSバックアップリング	800	6,490
SUS304 T頭ボルトナット	M24×145 @1,770×20本	35,400
挿し口リング		
リベットタイプ	800	43,470
ライナ	800	69,770

●NS 押輪、NS ロックリング、NS ゴム輪、NS バックアップリング、SUS304T 頭ボルトナットの価格は接合部品のみの単独販売時価格です。（直管・異形管に含まれる接合部品の価格とは異なります。）

■ NS形-900

●直管

品名	呼び径×寸法 (mm×M)	質量 (kg)	単価(円)	
			内面モルタル ライニング	内面粉体塗装
NS S種管	900×6	1890	684,180	814,590

●直管価格には、接合部品の価格を含みます。

●異形管

品名	呼び径×寸法 (mm×mm)	質量 (kg)	単価(円)
			内面粉体塗装
三受十字管	900×700	1370	1,769,480
二受T字管	900×600	969	1,133,940
	900×700	1170	1,360,300
	900×800	1210	1,422,020
	900×900	1260	1,496,240
受挿し片落管	900×500	526	696,720
	900×600	553	726,420
	900×700	590	767,120
	900×800	626	806,720
挿し受片落管	900×500	413	497,860
	900×600	454	546,220
	900×700	533	658,480
	900×800	599	752,800
曲管	900×90°	1020	1,240,120
	900×45°	751	869,120
	900×22 1/2°	720	838,120
	900×11 1/4°	720	838,120
	900×5 5/8°	720	838,120
両受曲管	900×45°	793	1,390,590
	900×22 1/2°	656	1,340,990
仕切弁副管 A1号	900×200 7.5K	617	849,510
	900×200 10K	611	934,460
	900×200 16K	690	934,460
仕切弁副管 A2号	900×200 7.5K	516	613,220
	900×200 10K	510	674,540
	900×200 16K	589	674,540
フランジ付きT字管	900×100 7.5K	608	790,520
	900×100 10K	606	869,570
	900×100 16K	607	869,570
	900×600 7.5K	903	1,116,720
	900×600 10K	903	1,228,390
	900×600 16K	939	1,228,390
排水T字管	900×300	798	1,133,400
継ぎ輪	900	568	804,240
短管 1号	900 7.5K	411	534,920
	900 10K	406	588,410
	900 16K	482	588,410
短管 2号	900 7.5K	409	414,800
	900 10K	404	456,280
	900 16K	479	456,280
栓	900	369	437,300

●異形管価格には、接合部品の価格を含みます。

但し、栓の価格には付属品（ゴム輪、ボルトナット）価格を含みません。

●フランジは形式2（GF形）。

●接合部品

品名	呼び径×寸法 (mm)	単価 (円)
NS 押輪	900	36,900
NS ロックリング	900	19,210
NS ゴム輪	900	9,500
NSバックアップリング	900	6,680
SUS304 T頭ボルトナット	M30×155 @2,890×20本	57,800
挿し口リング		
リベットタイプ	900	46,350
ライナ	900	75,230

●NS 押輪、NS ロックリング、NS ゴム輪、NS バックアップリング、SUS304T 頭ボルトナットの価格は接合部品のみの単独販売時価格です。（直管・異形管に含まれる接合部品の価格とは異なります。）

■ NS形-1000

●直管

品名	呼び径×寸法 (mm×M)	質量 (kg)	単価(円)	
			内面モルタル ライニング	内面粉体塗装
NS S種管	1000×6	2320	839,840	999,920

●直管価格には、接合部品の価格を含みます。

●異形管

品名	呼び径×寸法 (mm×mm)	質量 (kg)	単価(円)	
			内面粉体塗装	
二受T字管	1000×600	1180	1,365,260	
	1000×800	1430	1,662,340	
	1000×1000	1540	1,816,880	
受挿し片落管	1000×600	641	843,540	
	1000×700	676	882,040	
	1000×800	709	918,340	
	1000×900	755	968,940	
挿し受片落管	1000×600	501	597,920	
	1000×700	577	706,880	
	1000×800	640	797,900	
	1000×900	713	902,420	
曲管	1000×90°	1270	1,535,440	
	1000×45°	920	1,058,440	
	1000×22 1/2°	882	1,020,440	
	1000×11 1/4°	882	1,020,440	
	1000×5 5/8°	882	1,020,440	
両受曲管	1000×45°	920	1,693,500	
	1000×22 1/2°	790	1,632,700	
仕切弁副管 A1号	1000×200 7.5K	750	1,029,740	
	1000×200 10K	747	1,132,710	
	1000×200 16K	857	1,132,710	
仕切弁副管 A2号	1000×200 7.5K	628	748,560	
	1000×200 10K	626	823,420	
	1000×200 16K	736	823,420	
フランジ付きT字管	1000×150 7.5K	732	947,240	
	1000×150 10K	731	1,041,960	
	1000×150 16K	733	1,041,960	
	1000×600 7.5K	1110	1,364,740	
	1000×600 10K	1110	1,501,210	
	1000×600 16K	1150	1,501,210	
排水T字管	1000×400	1010	1,416,430	
継ぎ輪	1000	662	938,880	
短管 1号	1000 7.5K	483	631,540	
	1000 10K	482	694,690	
	1000 16K	589	694,690	
短管 2号	1000 7.5K	476	486,100	
	1000 10K	475	534,710	
	1000 16K	582	534,710	
栓	1000	473	551,700	

●異形管価格には、接合部品の価格を含みます。
但し、栓の価格には付属品（ゴム輪、ボルトナット）価格を含みません。
●フランジは形式2（GF形）。

●接合部品

品名	呼び径×寸法 (mm)	単価 (円)
NS 押輪	1000	47,700
NS ロックリング	1000	26,770
NS ゴム輪	1000	13,000
NSバックアップリング	1000	7,190
SUS304 T頭ボルトナット	M30×155 @2,890×20本	57,800
挿し口リング リベットタイプ	1000	53,200
ライナ	1000	80,810

●NS 押輪、NS ロックリング、NS ゴム輪、NS バックアップリング、SUS304T 頭ボルトナットの価格は接合部品のみの単独販売時価格です。（直管・異形管に含まれる接合部品の価格とは異なります。）

S50形

■ S50形

● 直 管

品 名	呼び径×寸法 (mm × M)	質 量 (kg)	単 価 (円)
			内面粉体塗装
S50 S種管	50×4	40.0	16,480

- 直管価格には、ロックリングの価格を含みます。
- 直管には、接合部品①あるいは②のいずれかが必要になります。

● 異形管

品 名	呼び径×寸法 (mm × mm)	質 量 (kg)	単 価 (円)
			内面粉体塗装
二 受 T 字 管	50×50	11.2	12,810
受 (GX) 挿し片落管	75×50	11.2	14,180
受 (NS) 挿し片落管	75×50	14.0	17,230
挿 (GX) し受片落管	75×50	9.16	11,600
挿 (NS) し受片落管	75×50	9.30	11,490
曲 管	50×90°	7.30	10,370
	50×45°	6.39	7,440
	50×22 1/2°	6.40	7,450
	50×11 1/4°	6.41	7,460
フランジ付き T 字管	50×50 10K	9.77	14,880
	50×50 16K	9.66	15,100
短 管 1 号	50 10K	5.68	9,230
	50 16K	5.57	9,630
短 管 2 号	50 10K	4.40	6,470
	50 16K	4.29	6,740
栓	50	1.87	7,550
継 ぎ 輪	50	13.4	27,970
両 受 短 管	50	7.04	14,690

- 異形管には、接合部品②が必要になります。
(継ぎ輪、短管2号を除く)
- 受 (GX) 挿し片落管には、GX形ロックリング、ロックリングストップの価格を含みます。
- 受 (NS) 挿し片落管には、NS形異形管用付属品、接合部品の価格を含みます。
- フランジは形式2 (GF形)。
- フランジ付き T 字管には、接合部品②に加え、接合部品③フランジ形接合部品が必要になります。
- 栓には、接合部品②のゴム輪・T頭ボルトナットが必要になります。
- 継ぎ輪の価格には、ロックリングの価格を含みます。
- 継ぎ輪には、接合部品①あるいは②のいずれかが必要になります。

● ソフトシール仕切弁 (キャップ式)

品 名	呼び径×寸法 (mm × mm)	質 量 (kg)	3 種 (10K) (円)
受 挿 し	50	20	82,350

- ソフトシール仕切弁価格には、接合部品②が必要になります。

● 接合部品

品 名	呼び径×寸法 (mm × mm)	質 量 (kg)	単 価 (円)
①接合部品			
・普通押輪	50	0.73	640
・ゴム輪	50		850
・T頭ボルトナット (2本)	10×75		860
合 計			2,350
②接合部品			
・抜け止め押輪	50	2.22	7,360
・ゴム輪	50		850
・T頭ボルトナット (4本)	10×75		1,720
合 計			9,930
③フランジ形接合部品			
・GF形10Kガスケット	50		470
・ボルトナット (4本)	16×65		3,120
合 計			3,590
④ライナー	50	0.98	2,950

- ライナー価格には、ライナー用心出しゴムの価格を含みます。

K形・T形

■ K形・T形-75~450

● T形直管 ゴム輪を含む

品名	呼び径×寸法 (mm×M)	質量 (kg)	単価(円)	
			内面モルタル ライニング	内面粉体塗装
T 1種管	75×4	61.3	18,640	21,210
3種管	75×4	50.6	15,380	19,380
T 1種管	100×4	79.6	24,200	27,540
3種管	100×4	65.4	19,880	25,050
T 1種管	150×5	144	44,930	49,540
3種管	150×5	117	35,570	44,580
T 1種管	200×5	190	59,280	65,360
3種管	200×5	156	52,100	59,440
T 1種管	250×5	237	73,940	81,530
3種管	250×5	194	64,800	73,910
T 1種管	300×6	336	115,250	134,400
3種管	300×6	294	105,550	123,480
T 1種管	350×6	395	135,490	158,000
3種管	350×6	346	124,210	145,320
T 1種管	400×6	505	173,220	202,000
2種管	400×6	450	154,350	180,000
3種管	400×6	423	151,860	177,660
T 1種管	450×6	600	202,200	236,400
2種管	450×6	538	181,310	211,970
3種管	450×6	507	178,970	209,900

● K形直管

品名	呼び径×寸法 (mm×M)	質量 (kg)	単価(円)	
			内面モルタル ライニング	内面粉体塗装
K 1種管	75×4	62.7	18,560	20,310
3種管	75×4	52.1	16,880	18,550
K 1種管	100×4	81.2	24,040	26,310
3種管	100×4	67.0	21,710	23,850
K 1種管	150×5	146	45,550	49,640
3種管	150×5	119	40,460	44,630
K 1種管	200×5	192	59,900	65,280
3種管	200×5	157	53,380	58,880
K 1種管	250×5	238	74,260	80,920
3種管	250×5	195	66,300	73,130
K 1種管	300×6	343	115,590	135,140
3種管	300×6	301	106,550	124,610
K 1種管	350×6	399	134,460	157,210
3種管	350×6	351	124,250	145,310
K 1種管	400×6	512	172,540	201,730
2種管	400×6	457	154,010	180,060
3種管	400×6	429	151,870	177,610
K 1種管	450×6	607	200,920	236,120
2種管	450×6	545	180,400	212,010
3種管	450×6	514	178,360	209,710

● K形受挿しソフトシール仕切弁 [SY-K・SP-K]

口径(mm)	2種(7.5K) / 3種(10K)	参考質量(2種・3種)
75	82,200円	28kg
100	102,000円	36kg
150	168,100円	64kg
200	245,200円	89kg
250	356,200円	133kg
300	470,200円	199kg

●口径75~250mmはSY-K、300mmはSP-Kです。

● T形接合部品

品名	呼び径×寸法 (mm)	質量 (kg)	単価 (円)
ゴム輪	75		670
	100		940
	150		1,310
	200		1,690
	250		2,280
	300		4,090
	350		4,840
	400		5,590
	450		7,460

●単独販売時価格

● K形接合部品

品名	呼び径×寸法 (mm)	質量 (kg)	単価 (円)
押輪	75		880
ゴム輪	75		790
T頭ボルトナット	M16×85 @180×4本		720
1組計			2,390
押輪	100		1,170
ゴム輪	100		890
T頭ボルトナット	M20×90 @250×4本		1,000
1組計			3,060
押輪	150		2,100
ゴム輪	150		1,290
T頭ボルトナット	M20×90 @250×6本		1,500
1組計			4,890
押輪	200		2,620
ゴム輪	200		1,620
T頭ボルトナット	M20×90 @250×6本		1,500
1組計			5,740
押輪	250		3,710
ゴム輪	250		2,090
T頭ボルトナット	M20×90 @250×8本		2,000
1組計			7,800
押輪	300		4,600
ゴム輪	300		3,860
T頭ボルトナット	M20×100 @290×8本		2,320
1組計			10,780
押輪	350		6,130
ゴム輪	350		4,740
T頭ボルトナット	M20×100 @290×10本		2,900
1組計			13,770
押輪	400		7,530
ゴム輪	400		5,300
T頭ボルトナット	M20×110 @310×12本		3,720
1組計			16,550
押輪	450		8,880
ゴム輪	450		5,700
T頭ボルトナット	M20×110 @310×12本		3,720
1組計			18,300

●T頭ボルトナットはダクタイル製です。

■ K形・T形-500

●直管 T形はゴム輪を含む

品名	呼び径×寸法 (mm×M)	質量 (kg)	単価(円)	
			内面モルタル ライニング	内面粉体塗装
T 1種管	500×6	702	236,570	276,590
2種管	500×6	633	213,320	249,400
3種管	500×6	599	211,450	247,990
K 1種管	500×6	710	235,010	276,190
2種管	500×6	641	212,170	249,350
3種管	500×6	606	210,280	247,250

●異形管

品名	呼び径×寸法 (mm×mm)	質量 (kg)	単価(円)	
			内面粉体塗装	
三受十字管	500×400	378	366,660	
二受T字管	500×300	311	270,570	
	500×350	318	276,660	
	500×500	346	301,020	
受挿し片落管	500×250	136	131,920	
	500×300	144	139,680	
	500×350	155	150,350	
	500×400	167	161,990	
	500×450	179	173,630	
挿し受片落管	500×250	117	113,490	
	500×300	132	128,040	
	500×350	143	138,710	
	500×400	159	154,230	
	500×450	175	169,750	
曲管	500×90°	289	280,330	
	500×45°	239	207,930	
	500×22 1/2°	239	207,930	
	500×11 1/4°	294	255,780	
	500×5 5/8°	294	255,780	
排水T字管	500×200	208	201,760	
継ぎ輪	500	107	93,090	
			91,070	
フランジ付きT字管	500×75 7.5K	188	182,360	
	500×100 7.5K	190	184,300	
	500×75 10K	186	183,920	
	500×100 10K	188	185,960	
	500×75 16K	187	184,890	
	500×100 16K	189	186,930	

品名	呼び径×寸法 (mm×mm)	質量 (kg)	単価(円)	
			内面粉体塗装	
短管 1号	500 7.5K	108	93,960	
	500 10K	103	94,810	
	500 16K	131	119,170	
短管 2号	500 7.5K	162	140,940	
	500 10K	157	141,790	
	500 16K	185	166,150	
仕切弁副管 A1号	500×100 7.5K	171	177,840	
	500×100 10K	164	179,360	
	500×100 16K	194	210,560	
仕切弁副管 A2号	500×100 7.5K	178	185,120	
	500×100 10K	172	187,680	
	500×100 16K	201	217,840	
	フランジ曲管	500×45° 7.5K	235	244,400
フランジ曲管	500×90° 7.5K	275	286,000	
	らっば口	500 7.5K	93.0	90,210
仕切弁副管 B1号	500×100 7.5K	20.7	21,530	
	500×100 10K	16.9	21,180	
両フランジ長管	500×4000 7.5K	755	551,150	
片フランジ長管	500×4000 7.5K	723	527,790	

●フランジ形式以下の通り
 7.5K：形式1（RF形接合）
 10K・16K：形式2（GF形接合）

●接合部品

品名	呼び径×寸法 (mm)	質量 (kg)	単価 (円)
K形接合部品			
押輪	500		10,260
ゴム輪	500		5,980
T頭ボルトナット	M20×110 @310×14本		4,340
1組計			20,580
T形ゴム輪	500		9,300

●T形ゴム輪は単独販売時価格です。(直管・異形管に含まれる価格とは異なります。)
 ●T頭ボルトナットはダクタイル製です。

■ K形・T形-600

●直管 T形はゴム輪を含む

品名	呼び径×寸法 (mm×M)	質量 (kg)	単価(円)	
			内面モルタル ライニング	内面粉体塗装
T 1種管	600×6	968	326,220	381,390
	2種管	886	298,580	349,080
	3種管	803	283,460	332,440
	4種管	762	281,940	331,470
K 1種管	600×6	976	323,060	379,660
	2種管	894	295,910	347,770
	3種管	812	281,760	331,300
	4種管	770	280,280	328,790

●異形管

品名	呼び径×寸法 (mm×mm)	質量 (kg)	単価(円)	
			内面粉体塗装	
三受十字管	600×400	486	471,420	
二受T字管	600×400	434	377,580	
	600×500	452	393,240	
	600×600	472	410,640	
受挿し片落管	600×300	177	171,690	
	600×350	187	181,390	
	600×400	198	192,060	
	600×450	210	203,700	
	600×500	221	214,370	
挿し受片落管	600×300	157	152,290	
	600×350	167	161,990	
	600×400	182	176,540	
	600×450	197	191,090	
	600×500	213	206,610	
曲管	600×90°	414	401,580	
	600×45°	340	295,800	
	600×22 1/2°	340	295,800	
	600×11 1/4°	375	326,250	
	600×5 5/8°	375	326,250	
排水T字管	600×200	265	257,050	
継ぎ輪	600	146	127,020	
	栓	600	121	148,770
フランジ付きT字管	600×75 7.5K	242	234,740	
	600×100 7.5K	244	236,680	
	600×75 10K	241	237,270	
	600×100 10K	242	238,340	
	600×75 16K	241	237,270	
	600×100 16K	244	240,280	

品名	呼び径×寸法 (mm×mm)	質量 (kg)	単価(円)	
			内面粉体塗装	
短管 1号	600 7.5K	152	132,240	
	600 10K	151	136,670	
	600 16K	187	167,990	
短管 2号	600 7.5K	205	178,350	
	600 10K	204	182,780	
	600 16K	240	214,100	
	仕切弁副管 A1号	600×100 7.5K	228	237,120
仕切弁副管 A2号	600×100 10K	225	242,900	
	600×100 16K	262	281,380	
	600×100 7.5K	240	249,600	
	600×100 10K	238	256,420	
	600×100 16K	275	294,900	
フランジ曲管	600×45° 7.5K	331	344,240	
	600×90° 7.5K	383	398,320	
らっば口	600 7.5K	132	128,040	
人孔ふた	600×75 7.5K	129	130,430	
	600×100 7.5K	130	131,400	
	600×150 7.5K	132	133,340	
	600×200 7.5K	133	134,310	
	仕切弁副管 B1号	600×100 7.5K	21.6	22,460
	600×100 10K	17.9	22,220	
両フランジ長管	600×4000 7.5K	962	702,260	
片フランジ長管	600×4000 7.5K	923	673,790	

- フランジ形式以下の通り
7.5K：形式1（RF形接合）
10K・16K：形式2（GF形接合）

●接合部品

品名	呼び径×寸法 (mm)	質量 (kg)	単価 (円)
K形接合部品			
押輪	600		12,830
ゴム輪	600		6,360
T頭ボルトナット	M20×120 @320×14本		4,480
1組計			23,670
T形ゴム輪	600		11,180

- T形ゴム輪は単独販売時価格です。(直管・異形管に含まれる価格とは異なります。)
- T頭ボルトナットはダクタイル製です。

■ K形・T形-700

●直管 T形はゴム輪を含む

品名	呼び径×寸法 (mm×M)	質量 (kg)	単価(円)	
			内面モルタル ライニング	内面粉体塗装
T 1種管	700×6	1240	403,000	474,920
	2種管	1140	370,500	436,620
	3種管	1040	355,680	419,120
	4種管	948	340,330	401,000
K 1種管	700×6	1240	396,800	467,480
	2種管	1150	368,000	433,550
	3種管	1050	353,850	416,850
	4種管	953	337,360	397,400

●異形管

品名	呼び径×寸法 (mm×mm)	質量 (kg)	単価(円)	
			内面粉体塗装	
三受十字管	700×500	654	634,380	
二受T字管	700×400	566	492,420	
	700×500	583	507,210	
	700×600	602	523,740	
	700×700	629	547,230	
受挿し片落管	700×400	274	265,780	
	700×450	288	279,360	
	700×500	301	291,970	
	700×600	332	322,040	
挿し受片落管	700×400	245	237,650	
	700×450	263	255,110	
	700×500	281	272,570	
	700×600	319	309,430	
曲管	700×90°	560	543,200	
	700×45°	468	407,160	
	700×22 1/2°	468	407,160	
	700×11 1/4°	468	407,160	
	700×5 5/8°	468	407,160	
排水T字管	700×300	378	366,660	
継ぎ輪	700	184	160,080	
	栓	700	172	198,240
フランジ付きT字管	700×75 7.5K	311	301,670	
	700×100 7.5K	313	303,610	
	700×75 10K	310	304,200	
	700×100 10K	311	305,270	
	700×75 16K	311	305,170	
	700×100 16K	312	306,240	

品名	呼び径×寸法 (mm×mm)	質量 (kg)	単価(円)	
			内面粉体塗装	
短管 1号	700 7.5K	194	168,780	
	700 10K	196	176,020	
	700 16K	242	216,040	
短管 2号	700 7.5K	255	221,850	
	700 10K	256	228,220	
	700 16K	302	268,240	
仕切弁副管 A1号	700×150 7.5K	305	317,200	
	700×150 10K	306	327,340	
	700×150 16K	354	377,260	
仕切弁副管 A2号	700×150 7.5K	314	326,560	
	700×150 10K	314	335,660	
	700×150 16K	363	386,620	
フランジ曲管	700×45° 7.5K	481	500,240	
	700×90° 7.5K	521	541,840	
らっば口	700 7.5K	178	172,660	
仕切弁副管 B1号	700×150 7.5K	33.1	34,420	
	700×150 10K	31.7	36,570	
両フランジ長管	700×4000 7.5K	1190	868,700	
片フランジ長管	700×4000 7.5K	1140	832,200	

●フランジ形式以下の通り
 7.5K：形式1（RF形接合）
 10K・16K：形式2（GF形接合）

●接合部品

品名	呼び径×寸法 (mm)	質量 (kg)	単価 (円)
K形接合部品			
押輪	700		18,160
ゴム輪	700		8,770
T頭ボルトナット	M24×120 @540×16本		8,640
1組計			35,570
T形ゴム輪	700		15,470

●T形ゴム輪は単独販売時価格です。(直管・異形管に含まれる価格とは異なります。)
 ●T頭ボルトナットはダクタイル製です。

■ K形・T形-800

●直管 T形はゴム輪を含む

品名	呼び径×寸法 (mm×M)	質量 (kg)	単価(円)	
			内面モルタル ライニング	内面粉体塗装
T 1種管	800×6	1580	513,500	605,140
	2種管	1420	461,500	543,860
	3種管	1310	448,020	527,930
	4種管	1200	430,800	507,600
K 1種管	800×6	1590	508,800	599,430
	2種管	1420	454,400	535,340
	3種管	1310	441,470	520,070
	4種管	1200	424,800	500,400

●異形管

品名	呼び径×寸法 (mm×mm)	質量 (kg)	単価(円)	
			内面粉体塗装	
三受十字管	800×600	839	813,830	
二受T字管	800×500	732	636,840	
	800×600	750	652,500	
	800×700	776	675,120	
	800×800	803	698,610	
受挿し片落管	800×450	336	325,920	
	800×500	349	338,530	
	800×600	377	365,690	
	800×700	412	399,640	
挿し受片落管	800×450	297	288,090	
	800×500	315	305,550	
	800×600	352	341,440	
	800×700	399	387,030	
曲管	800×90°	731	709,070	
	800×45°	620	539,400	
	800×22 1/2°	620	539,400	
	800×11 1/4°	568	494,160	
	800×5 5/8°	568	494,160	
排水T字管	800×300	459	445,230	
継ぎ輪	800	223	194,010	
	栓	257	280,690	
フランジ付きT字管	800×75 7.5K	382	370,540	
	800×100 7.5K	383	371,510	
	800×600 7.5K	731	709,070	
	800×75 10K	381	373,070	
	800×100 10K	381	373,170	
	800×600 10K	730	713,400	
	800×75 16K	381	373,070	
	800×100 16K	383	375,110	
	800×600 16K	766	748,320	

品名	呼び径×寸法 (mm×mm)	質量 (kg)	単価(円)	
			内面粉体塗装	
短管 1号	800 7.5K	241	209,670	
	800 10K	241	215,470	
	800 16K	306	272,020	
短管 2号	800 7.5K	314	273,180	
	800 10K	315	279,850	
	800 16K	379	335,530	
仕切弁副管 A1号	800×150 7.5K	387	402,480	
	800×150 10K	386	410,840	
	800×150 16K	453	480,520	
仕切弁副管 A2号	800×150 7.5K	394	409,760	
	800×150 10K	394	419,160	
	800×150 16K	460	487,800	
フランジ曲管	800×45° 7.5K	650	676,000	
	800×90° 7.5K	728	757,120	
らっば口	800 7.5K	206	199,820	
仕切弁副管 B1号	800×150 7.5K	35.1	36,500	
	800×150 10K	33.6	38,540	
両フランジ長管	800×4000 7.5K	1460	1,065,800	
片フランジ長管	800×4000 7.5K	1390	1,014,700	

- フランジ形式以下の通り
7.5K：形式1（RF形接合）
10K・16K：形式2（GF形接合）

●接合部品

品名	呼び径×寸法 (mm)	質量 (kg)	単価 (円)
K形接合部品			
押輪	800		21,710
ゴム輪	800		10,840
T頭ボルトナット	M24×120 @540×20本		10,800
1組計			43,350
T形ゴム輪	800		17,640

- T形ゴム輪は単独販売時価格です。(直管・異形管に含まれる価格とは異なります。)
- T頭ボルトナットはダクタイル製です。

■ K形・T形-900

●直管 T形はゴム輪を含む

品名	呼び径×寸法 (mm×M)	質量 (kg)	単価(円)	
			内面モルタル ライニング	内面粉体塗装
T 1種管	900×6	1980	558,360	694,980
	2種管	1730	487,860	607,230
	3種管	1610	476,560	592,480
	4種管	1480	438,080	544,640
K 1種管	900×6	1980	546,480	683,100
	2種管	1730	477,480	596,850
	3種管	1610	466,900	582,820
	4種管	1490	432,100	539,380

●異形管

品名	呼び径×寸法 (mm×mm)	質量 (kg)	単価(円)	
			内面粉体塗装	
三受十字管	900×700	1080	1,069,200	
二受T字管	900×600	796	716,400	
	900×700	961	864,900	
	900×800	987	888,300	
	900×900	1020	918,000	
受挿し片落管	900×500	407	402,930	
	900×600	433	428,670	
	900×700	466	461,340	
	900×800	501	495,990	
挿し受片落管	900×500	363	359,370	
	900×600	397	393,030	
	900×700	442	437,580	
	900×800	490	485,100	
	曲管	900×90°	934	924,660
900×45°		803	722,700	
900×22 1/2°		803	722,700	
900×11 1/4°		679	611,100	
900×5 5/8°		679	611,100	
排水T字管	900×300	557	551,430	
継ぎ輪	900	270	243,000	
	栓	900	340	368,000
フランジ付きT字管	900×100 7.5K	482	477,180	
	900×600 7.5K	777	769,230	
	900×100 10K	480	478,800	
	900×600 10K	777	774,530	
	900×100 16K	481	479,790	
	900×600 16K	812	809,180	

品名	呼び径×寸法 (mm×mm)	質量 (kg)	単価(円)	
			内面粉体塗装	
短管 1号	900 7.5K	296	266,400	
	900 10K	290	266,800	
	900 16K	366	335,200	
短管 2号	900 7.5K	399	359,100	
	900 10K	393	359,500	
	900 16K	469	427,900	
仕切弁副管 A1号	900×200 7.5K	502	532,120	
	900×200 10K	495	534,200	
	900×200 16K	574	617,940	
仕切弁副管 A2号	900×200 7.5K	507	537,420	
	900×200 10K	500	539,500	
	900×200 16K	579	623,240	
	フランジ曲管	900×45° 7.5K	857	908,420
900×90° 7.5K		947	1,003,820	
らっば口	900 7.5K	267	264,330	
仕切弁副管 B1号	900×200 7.5K	57.1	60,530	
	900×200 10K	54.2	61,150	
両フランジ長管	900×4000 7.5K	1740	1,322,400	
片フランジ長管	900×4000 7.5K	1660	1,261,600	

●フランジ形式以下の通り
 7.5K：形式1 (RF形接合)
 10K・16K：形式2 (GF形接合)

●接合部品

品名	呼び径×寸法 (mm)	質量 (kg)	単価 (円)
K形接合部品			
押輪	900		29,750
ゴム輪	900		11,510
T頭ボルトナット	M30×130 @780×20本		15,600
1組計			56,860
T形ゴム輪	900		19,450

●T形ゴム輪は単独販売時価格です。(直管・異形管に含まれる価格とは異なります。)
 ●T頭ボルトナットはダクタイル製です。

■ K形-1000

● 直管

品名	呼び径×寸法 (mm×M)	質量 (kg)	単価(円)	
			内面モルタル ライニング	内面粉体塗装
K 1種管	1000×6	2420	667,920	834,900
2種管	1000×6	2150	593,400	741,750
3種管	1000×6	1940	562,600	702,280
4種管	1000×6	1800	522,000	651,600

● 異形管

品名	呼び径×寸法 (mm×mm)	質量 (kg)	単価(円)	
			内面粉体塗装	
二受T字管	1000×600	988	889,200	
	1000×800	1190	1,071,000	
	1000×1000	1270	1,143,000	
受挿し片落管	1000×600	508	502,920	
	1000×700	538	532,620	
	1000×800	570	564,300	
	1000×900	615	608,850	
挿し受片落管	1000×600	443	438,570	
	1000×700	485	480,150	
	1000×800	530	524,700	
	1000×900	586	580,140	
曲管	1000×90°	1140	1,128,600	
	1000×45°	1020	918,000	
	1000×22 1/2°	1020	918,000	
	1000×11 1/4°	804	723,600	
	1000×5 5/8°	804	723,600	
排水T字管	1000×400	735	727,650	
継ぎ輪	1000	348	313,200	
	栓	1000	443	469,970
フランジ付きT字管	1000×150 7.5K	592	586,080	
	1000×600 7.5K	970	960,300	
	1000×150 10K	591	588,690	
	1000×600 10K	969	964,610	
	1000×150 16K	593	590,670	
1000×600 16K	1010	1,005,200		

品名	呼び径×寸法 (mm×mm)	質量 (kg)	単価(円)	
			内面粉体塗装	
短管 1号	1000 7.5K	357	321,300	
	1000 10K	353	327,800	
	1000 16K	460	424,100	
短管 2号	1000 7.5K	468	421,200	
	1000 10K	464	427,700	
	1000 16K	571	524,000	
仕切弁副管 A1号	1000×200 7.5K	624	661,440	
	1000×200 10K	618	668,880	
	1000×200 16K	728	785,480	
仕切弁副管 A2号	1000×200 7.5K	620	657,200	
	1000×200 10K	615	665,700	
	1000×200 16K	725	782,300	
フランジ曲管	1000×45° 7.5K	1080	1,144,800	
	1000×90° 7.5K	1150	1,219,000	
らっば口	1000 7.5K	331	327,690	
仕切弁副管 B1号	1000×200 7.5K	59.4	62,960	
	1000×200 10K	56.5	63,590	
両フランジ長管	1000×4000 7.5K	2040	1,550,400	
片フランジ長管	1000×4000 7.5K	1940	1,474,400	

●フランジ形式以下の通り
 7.5K：形式1（RF形接合）
 10K・16K：形式2（GF形接合）

● 接合部品

品名	呼び径×寸法 (mm)	質量 (kg)	単価 (円)
K形接合部品			
押輪	1000		34,890
ゴム輪	1000		14,920
T頭ボルトナット	M30×130 @780×20本		15,600
1組計			65,410

●T頭ボルトナットはダクティル製です。

■ K形-1100

●直管

品名	呼び径×寸法 (mm×M)	質量 (kg)	単価(円)
			内面モルタル ライニング
K 1種管	1100×6	2890	797,640
2種管	1100×6	2520	695,520
3種管	1100×6	2300	667,000
4種管	1100×6	2140	620,600

●異形管

品名	呼び径×寸法 (mm×mm)	質量 (kg)	単価(円)
			内面粉体塗装
二受T字管	1100×600	1110	999,000
	1100×800	1240	1,116,000
	1100×1100	1540	1,386,000
受挿し片落管	1100×700	646	639,540
	1100×800	680	673,200
	1100×900	726	718,740
	1100×1000	771	763,290
挿し受片落管	1100×700	578	572,220
	1100×800	626	619,740
	1100×900	683	676,170
	1100×1000	758	750,420
曲管	1100×90°	1360	1,346,400
	1100×45°	1270	1,143,000
	1100×22 1/2°	1240	1,116,000
	1100×11 1/4°	933	839,700
	1100×5 5/8°	933	839,700
排水T字管	1100×400	866	857,340
継ぎ輪	1100	400	360,000
	栓	1100	547
フランジ付きT字管	1100×150 7.5K	707	699,930
	1100×600 7.5K	1100	1,089,000
	1100×150 10K	706	702,540
	1100×600 10K	1090	1,084,400
	1100×150 16K	708	704,520
	1100×600 16K	1130	1,124,000

品名	呼び径×寸法 (mm×mm)	質量 (kg)	単価(円)
			内面粉体塗装
短管 1号	1100 7.5K	456	410,400
	1100 10K	455	421,100
	1100 16K	570	524,600
短管 2号	1100 7.5K	544	489,600
	1100 10K	543	500,300
	1100 16K	658	603,800
仕切弁副管 A1号	1100×200 7.5K	747	791,820
	1100×200 10K	744	803,940
	1100×200 16K	862	929,020
仕切弁副管 A2号	1100×200 7.5K	740	784,400
	1100×200 10K	737	796,520
	1100×200 16K	855	921,600
	フランジ曲管	1100×45° 7.5K	1350
	1100×90° 7.5K	1390	1,473,400
らっば口	1100 7.5K	405	400,950
仕切弁副管 B1号	1100×200 7.5K	61.2	64,870
	1100×200 10K	58.3	65,500
両フランジ長管	1100×4000 7.5K	2360	1,793,600
片フランジ長管	1100×4000 7.5K	2240	1,702,400

●フランジ形式以下の通り
7.5K：形式1（RF形接合）
10K・16K：形式2（GF形接合）

●接合部品

品名	呼び径×寸法 (mm)	質量 (kg)	単価 (円)
K形接合部品			
押輪	1100		39,800
ゴム輪	1100		17,480
T頭ボルトナット	M30×140 @810×24本		19,440
1組計			76,720

●T頭ボルトナットはダクティル製です。

■ K形-1200

● 直管

品名	呼び径×寸法 (mm×M)	質量 (kg)	単価(円)
			内面モルタル ライニング
K 1種管	1200×6	3410	941,160
2種管	1200×6	3000	828,000
3種管	1200×6	2680	777,200
4種管	1200×6	2430	704,700

● 異形管

品名	呼び径×寸法 (mm×mm)	質量 (kg)	単価(円)
			内面粉体塗装
二受T字管	1200×600	1280	1,152,000
	1200×900	1500	1,350,000
	1200×1200	1830	1,647,000
受挿し片落管	1200×800	760	752,400
	1200×900	803	794,970
	1200×1000	844	835,560
	1200×1100	903	893,970
挿し受片落管	1200×800	683	676,170
	1200×900	737	729,630
	1200×1000	808	799,920
	1200×1100	880	871,200
曲管	1200×90°	1550	1,534,500
	1200×45°	1450	1,305,000
	1200×22 1/2°	1420	1,278,000
	1200×11 1/4°	1070	963,000
	1200×5 5/8°	1070	963,000
排水T字管	1200×400	1010	999,900
継ぎ輪	1200	455	409,500
	栓	1200	682
フランジ付きT字管	1200×150 7.5K	831	822,690
	1200×600 7.5K	1260	1,247,400
	1200×150 10K	830	825,300
	1200×600 10K	1260	1,252,700
	1200×150 16K	832	827,280
	1200×600 16K	1300	1,292,300

品名	呼び径×寸法 (mm×mm)	質量 (kg)	単価(円)
			内面粉体塗装
短管 1号	1200 7.5K	524	471,600
	1200 10K	532	490,400
	1200 16K	667	611,900
短管 2号	1200 7.5K	624	561,600
	1200 10K	632	580,400
	1200 16K	767	701,900
仕切弁副管 A1号	1200×250 7.5K	908	962,480
	1200×250 10K	915	985,300
	1200×250 16K	1060	1,139,000
仕切弁副管 A2号	1200×250 7.5K	893	946,580
	1200×250 10K	900	969,400
	1200×250 16K	1040	1,117,800
	フランジ曲管	1200×45° 7.5K	1560
	1200×90° 7.5K	1610	1,706,600
らっば口	1200 7.5K	489	484,110
仕切弁副管 B1号	1200×250 7.5K	84.8	89,890
	1200×250 10K	82.9	91,670
両フランジ長管	1200×4000 7.5K	2700	2,052,000
片フランジ長管	1200×4000 7.5K	2560	1,945,600

●フランジ形式以下の通り
 7.5K：形式1（RF形接合）
 10K・16K：形式2（GF形接合）

● 接合部品

品名	呼び径×寸法 (mm)	質量 (kg)	単価 (円)
K形接合部品			
押輪	1200		44,870
ゴム輪	1200		18,300
T頭ボルトナット	M30×140 @810×28本		22,680
1組計			85,850

●T頭ボルトナットはダクタイル製です。

■ K形-1350

●直管

品名	呼び径×寸法 (mm×M)	質量 (kg)	単価(円)
			内面モルタル ライニング
K 1種管	1350×6	4230	1,167,480
2種管	1350×6	3680	1,015,680
3種管	1350×6	3310	959,900
4種管	1350×6	3030	878,700

●異形管

品名	呼び径×寸法 (mm×mm)	質量 (kg)	単価(円)
			内面粉体塗装
二受T字管	1350×600	1580	1,422,000
	1350×900	1870	1,683,000
	1350×1350	2530	2,277,000
受挿し片落管	1350×900	958	948,420
	1350×1000	993	983,070
	1350×1100	1040	1,029,600
	1350×1200	1090	1,079,100
挿し受片落管	1350×900	860	851,400
	1350×1000	925	915,750
	1350×1100	991	981,090
	1350×1200	1060	1,049,400
曲管	1350×90°	1910	1,890,900
	1350×45°	1780	1,602,000
	1350×22 1/2°	1750	1,575,000
	1350×11 1/4°	1310	1,179,000
	1350×5 5/8°	1310	1,179,000
排水T字管	1350×400	1270	1,257,300
継ぎ輪	1350	600	540,000
		922	944,180
フランジ付きT字管	1350×150 7.5K	1050	1,039,500
	1350×600 7.5K	1560	1,544,400
	1350×150 10K	1050	1,043,100
	1350×600 10K	1560	1,549,700
	1350×150 16K	1050	1,043,100
	1350×600 16K	1600	1,589,300

品名	呼び径×寸法 (mm×mm)	質量 (kg)	単価(円)
			内面粉体塗装
短管 1号	1350 7.5K	652	586,800
	1350 10K	661	606,500
	1350 16K	836	764,000
短管 2号	1350 7.5K	774	696,600
	1350 10K	783	716,300
	1350 16K	958	873,800
仕切弁副管 A1号	1350×250 7.5K	1170	1,240,200
	1350×250 10K	1170	1,255,600
	1350×250 16K	1350	1,446,400
仕切弁副管 A2号	1350×250 7.5K	1130	1,197,800
	1350×250 10K	1140	1,223,800
	1350×250 16K	1320	1,414,600
フランジ曲管	1350×45° 7.5K	1960	2,077,600
	1350×90° 7.5K	2010	2,130,600
らっば口	1350 7.5K	649	642,510
仕切弁副管 B1号	1350×250 7.5K	87.9	93,170
	1350×250 10K	86.0	94,960
両フランジ長管	1350×4000 7.5K	3330	2,530,800
片フランジ長管	1350×4000 7.5K	3150	2,394,000

●フランジ形式以下の通り
 7.5K：形式1（RF形接合）
 10K・16K：形式2（GF形接合）

●接合部品

品名	呼び径×寸法 (mm)	質量 (kg)	単価 (円)
K形接合部品			
押輪	1350		54,870
ゴム輪	1350		24,900
T頭ボルトナット	M30×150 @850×28本		23,800
1組計			103,570

●T頭ボルトナットはダクティル製です。

■ K形-1500

●直管

品名	呼び径×寸法 (mm×M)	質量 (kg)	単価(円)
			内面モルタル ライニング
K 1種管	1500×6	5130	1,415,880
2種管	1500×6	4520	1,247,520
3種管	1500×6	4010	1,162,900
4種管	1500×6	3700	1,073,000

●異形管

品名	呼び径×寸法 (mm×mm)	質量 (kg)	単価(円)
			内面粉体塗装
二受T字管	1500×600	1920	1,728,000
	1500×1000	2360	2,124,000
	1500×1500	3170	2,853,000
受挿し片落管	1500×1000	1190	1,178,100
	1500×1100	1220	1,207,800
	1500×1200	1260	1,247,400
	1500×1350	1360	1,346,400
挿し受片落管	1500×1000	1070	1,059,300
	1500×1100	1110	1,098,900
	1500×1200	1180	1,168,200
	1500×1350	1310	1,296,900
曲管	1500×90°	2300	2,277,000
	1500×45°	2140	1,926,000
	1500×22 1/2°	2110	1,899,000
	1500×11 1/4°	1580	1,422,000
	1500×5 5/8°	1580	1,422,000
排水T字管	1500×400	1560	1,544,400
継ぎ輪	1500	717	645,300
			栓
フランジ付きT字管	1500×150 7.5K	1310	1,296,900
	1500×600 7.5K	1900	1,881,000
	1500×150 10K	1310	1,300,500
	1500×600 10K	1900	1,886,300
	1500×150 16K	1310	1,300,500
	1500×600 16K	1940	1,925,900

品名	呼び径×寸法 (mm×mm)	質量 (kg)	単価(円)
			内面粉体塗装
短管 1号	1500 7.5K	785	706,500
	1500 10K	804	737,500
	1500 16K	1010	922,900
短管 2号	1500 7.5K	930	837,000
	1500 10K	949	868,000
	1500 16K	1160	1,057,900
仕切弁副管 A1号	1500×300 7.5K	1470	1,558,200
	1500×300 10K	1490	1,597,100
	1500×300 16K	1710	1,830,300
仕切弁副管 A2号	1500×300 7.5K	1420	1,505,200
	1500×300 10K	1440	1,544,100
	1500×300 16K	1660	1,777,300
	フランジ曲管	1500×45° 7.5K	2380
	1500×90° 7.5K	2440	2,586,400
らっば口	1500 7.5K	833	824,670
仕切弁副管 B1号	1500×300 7.5K	114	120,840
	1500×300 10K	108	118,280
両フランジ長管	1500×4000 7.5K	4000	3,040,000
片フランジ長管	1500×4000 7.5K	3790	2,880,400

●フランジ形式以下の通り
 7.5K：形式1（RF形接合）
 10K・16K：形式2（GF形接合）

●接合部品

品名	呼び径×寸法 (mm)	質量 (kg)	単価 (円)
K形接合部品			
押輪	1500		67,900
ゴム輪	1500		27,170
T頭ボルトナット	M30×150 @850×28本		23,800
1組計			118,870

●T頭ボルトナットはダクティル製です。

■ フランジ接合部品・その他

● フランジ接合部品 7.5K

単位：円

呼び径 (mm)	ガスケット1号		ボルトナット7.5K仕様						1組価格			
	RF形 単価	GF形 単価	寸法	個数	SS400		SUS304		RF形フランジ		GF形フランジ	
					単価	金額	単価	金額	SS400-BN	SUS304-BN	SS400-BN	SUS304-BN
75	200	530	M16×75	4	140	560	900	3,600	760	3,800	1,090	4,130
100	210	690	M16×75	4	140	560	900	3,600	770	3,810	1,250	4,290
150	330	930	M16×75	6	140	840	900	5,400	1,170	5,730	1,770	6,330
200	520	1,170	M16×80	8	150	1,200	920	7,360	1,720	7,880	2,370	8,530
250	860	1,310	M20×85	8	230	1,840	1,550	12,400	2,700	13,260	3,150	13,710
300	970	1,480	M20×85	10	230	2,300	1,550	15,500	3,270	16,470	3,780	16,980
			M20×90	10	240	2,400	1,610	16,100	3,370	17,070	3,880	17,580
350	1,280	2,240	M22×95	10	370	3,700	2,160	21,600	4,980	22,880	5,940	23,840
400	1,400	3,520	M22×95	12	370	4,440	2,160	25,920	5,840	27,320	7,960	29,440
450	2,040	4,300	M24×100	12	540	6,480	2,650	31,800	8,520	33,840	10,780	36,100
500	2,730	10,820	M24×100	12	540	6,480	2,650	31,800	9,210	34,530	17,300	42,620
			M24×110	12	580	6,960	2,730	32,760	9,690	35,490	17,780	43,580
600	3,480	11,960	M24×100	16	540	8,640	2,650	42,400	12,120	45,880	20,600	54,360
			M24×120	16	600	9,600	2,830	45,280	13,080	48,760	21,560	57,240
700		13,960	M30×110	16	900	14,400	4,260	68,160			28,360	82,120
			M30×130	16	990	15,840	4,470	71,520			29,800	85,480
800		15,940	M30×120	20	930	18,600	4,380	87,600			34,540	103,540
			M30×130	20	990	19,800	4,470	89,400			35,740	105,340
900		17,940	M30×120	20	930	18,600	4,380	87,600			36,540	105,540
			M30×140	20	1,020	20,400	4,600	92,000			38,340	109,940
1000		21,930	M30×130	24	990	23,760	4,470	107,280			45,690	129,210
			M30×150	24	1,050	25,200	4,700	112,800			47,130	134,730
1100		23,910	M30×130	24	990	23,760	4,470	107,280			47,670	131,190
			M30×150	24	1,050	25,200	4,700	112,800			49,110	136,710
1200		25,910	M30×140	28	1,020	28,560	4,600	128,800			54,470	154,710
			M30×160	28	1,100	30,800	4,820	134,960			56,710	160,870
1350		27,900	M36×150	28	1,640	45,920	7,390	206,920			73,820	234,820
			M36×170	28	1,740	48,720	7,610	213,080			76,620	240,980
1500		31,880	M36×150	32	1,640	52,480	7,390	236,480			84,360	268,360
			M36×180	32	1,790	57,280	7,830	250,560			89,160	282,440

●下段は仕切弁との接合時に使用します。

● ポリエチレンスリーブ (JWWA K 158規格品) 単位：円

呼び径 (mm)	ポリエチレンスリーブ		固定用ゴムバンド (締め具付き)
	長さ (m)	単価 (円)	
75	5	940	90
100	5	1,040	120
100	6	1,250	120
150	6	1,510	130
200	6	2,250	160
250	6	2,550	180
300	7	3,480	210
350	7	3,650	230
400	7	3,690	250
450	7	4,220	290
500	7.5	5,240	310
600	7.5	5,970	360
700	7.5	7,160	440
800	7.5	8,130	490
900	7.5	10,590	540
1000	7.5	13,240	590
1100	7.5	14,550	640
1200	7.5	17,150	710
1350	7.5	22,240	790
1500	7.5	24,430	870

●粘着テープ1巻 (10m) 870円

● GX形用補修剤

品名	容量	単価 (円)
外面耐食用ブチルテープ	1巻	1,700
GX形用外面補修用スプレー(グレー)	420cc	1,240
GX形用外面補修用塗料 (グレー)	1kg	2,380
	16kg	18,080

● 滑剤・補修塗料

品名	容量	単価 (円)
ダクタイト鉄管用滑剤	1缶 (2kg)	2,070
外面塗装補修用塗料		
スプレータイプ	1缶 (420cc)	1,270
ハケ塗りタイプ	1缶 (1kg)	2,190
切管鉄部用塗料 RP102	1缶 (1kg)	6,330

フランジ接合部品

バルブ

■ 仕切弁

● ソフトシール仕切弁 [SX-T・SF-T・SB-T] (キャップ式)

呼び径 (mm)	JWWA B 120			参考質量 (2種)
	2種 (7.5K)	3種 (10K)	4種 (16K)	
50	44,700円	51,400円	74,700円	14 kg
75	55,500円	64,000円	94,200円	22 kg
100	71,500円	82,200円	121,000円	30 kg
125	96,200円	110,800円	—	45 kg
150	124,300円	143,500円	211,200円	49 kg
200	184,200円	211,900円	312,400円	69 kg
250	281,000円	322,300円	477,100円	110 kg
300	373,100円	429,000円	636,600円	162 kg
350	601,000円	690,000円	—	270 kg
400	856,000円	984,000円	—	360 kg
450	1,128,000円	1,297,000円	—	490 kg
500	1,462,000円	1,681,000円	—	570 kg

●呼び径50~250mmはSX-T、300~400mmはSB-T、125mm及び500mmはSF-Tです。

● ソフトシール仕切弁 [SX-T・SF-T・SB-T] (丸ハンドル式)

呼び径 (mm)	JWWA B 120準拠			参考質量 (2種)
	2種 (7.5K)	3種 (10K)	4種 (16K)	
50	55,000円	61,900円	85,100円	17 kg
75	65,800円	74,300円	104,500円	25 kg
100	83,200円	93,900円	132,000円	34 kg
125	109,200円	123,800円	—	50 kg
150	140,000円	159,100円	227,700円	57 kg
200	203,700円	231,400円	332,200円	81 kg
250	304,300円	345,400円	500,400円	124 kg
300	401,700円	457,600円	665,100円	178 kg
350	664,000円	754,000円	—	296 kg
400	919,000円	1,048,000円	—	386 kg
450	1,192,000円	1,361,000円	—	516 kg
500	1,526,000円	1,745,000円	—	596 kg

●呼び径50~250mmはSX-T、300~400mmはSB-T、125mm及び500mmはSF-Tです。

● 外ネジ式ソフトシール仕切弁 [SX-TR・SF-TR]

呼び径 (mm)	JWWA B 120準拠				参考質量 (手動2種)
	手動 (丸ハンドル式)		電動式 (7.5K)		
	2種 (7.5K)	3種 (10K)			
50	70,000円	80,300円	1,029,000円	0.2 kW	17 kg
75	86,800円	99,800円	1,045,800円	0.2 kW	27 kg
100	111,300円	127,800円	1,070,300円	0.2 kW	37 kg
125	156,800円	180,800円	1,229,800円	0.4 kW	54 kg
150	192,900円	221,400円	1,265,900円	0.4 kW	64 kg
200	270,000円	311,000円	1,343,000円	0.4 kW	86 kg
250	420,000円	482,000円	1,590,000円	0.75 kW	136 kg
300	556,000円	642,000円	1,726,000円	0.75 kW	189 kg
350	764,000円	880,000円	1,934,000円	0.75 kW	330 kg
400	1,082,000円	1,242,000円	2,455,000円	1.5 kW	420 kg
450	1,423,000円	1,637,000円	2,796,000円	1.5 kW	580 kg
500	1,927,000円	2,209,000円	3,300,000円	1.5 kW	660 kg

●呼び径50~300mmはSX-TR、350~500mm及び125mmはSF-TRです。

●遠方開度発信器を必要とする場合はP67をご参照下さい。

●外ネジ式ソフトシール仕切弁 (キャップ式) については、別途お問い合わせ下さい。

◎ 丸ハンドル

ソフトシール弁専用丸ハンドル	
50・75 mm	9,900円
100 mm	12,100円
125 mm	12,100円
150 mm	15,400円
200 mm	19,800円
250 mm	23,100円
300 mm	28,600円
350・400 mm	63,800円
450・500 mm	63,800円

●単独販売時価格

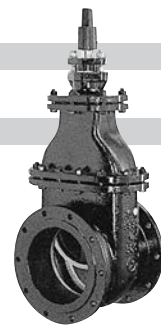

● 水道用仕切弁 [SA-F / SJ-F]

呼 び 径 (mm)	JIS B 2062 (2種立型)		参考質量 (2種)
	FCD 製 (7.5K)	FC 製 (7.5K)	
50	67,900円	36,400円	18 kg
75	79,300円	44,900円	40 kg
100	106,900円	60,500円	52 kg
125	136,200円	78,500円	70 kg
150	180,600円	103,000円	93 kg
200	264,400円	155,200円	140 kg
250	399,800円	240,600円	220 kg
300	510,800円	306,500円	280 kg
350	712,000円	419,000円	380 kg
400	996,000円	592,000円	540 kg
450	1,368,000円	779,000円	710 kg
500	1,817,000円	1,004,000円	920 kg
600	4,255,000円	2,790,000円	1,400 kg
700	5,394,000円	3,784,000円	2,000 kg
800	7,896,000円	5,349,000円	2,700 kg
900	10,339,000円	7,188,000円	3,800 kg
1,000	13,358,000円	9,435,000円	4,900 kg

- 本体材質 FCD 製とするものは、内面粉体塗装、外面合成樹脂塗装です。
- 本体材質 FC 製とするものは、内外面ともに合成樹脂塗装です。
- 呼び径600mm 以上はベアリング入りギア密封減速機付です。

◎ 仕切弁用丸ハンドル

呼 び 径 (mm)	ハンドル径 (mm)	価 格 (円)
50~150	315	13,000
200~350	500	23,000
400~450	630	40,000
500以上	710	60,000

- 単独販売時価格

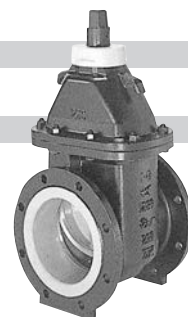

● 水道用ダクタイル鋳鉄仕切弁（キャップ式） [SE-U / SE-V / SE-W]

呼び径 (mm)	JWWA B 122			参考質量 (2種)
	2種 (7.5K) SE-U	3種 (10K) SE-V	4種 (16K) SE-W	
50	61,900円	72,300円	138,200円	15 kg
75	73,800円	83,900円	165,100円	27 kg
100	93,300円	108,000円	193,000円	35 kg
125	134,300円	154,400円	265,700円	40 kg
150	159,000円	183,000円	314,000円	60 kg
200	206,000円	256,000円	439,000円	77 kg
250	334,000円	383,000円	669,000円	141 kg
300	450,000円	518,000円	904,000円	195 kg
350	700,000円	771,000円	—	310 kg
400	972,000円	1,121,000円	—	460 kg
450	1,333,000円	1,537,000円	—	605 kg
500	1,781,000円	2,038,000円	—	755 kg

● FCD 製、内面粉体塗装、外面合成樹脂塗装です。

● 呼び径50～300mmの2種及び3種はショートタイプ（浅層埋設対応型）です。

● ダクタイル鋳鉄仕切弁（丸ハンドル付 外ネジ式） [SE-UR / SE-VR / SE-WR]

呼び径 (mm)	JWWA B 122			参考質量 (2種)
	2種 (7.5K) SE-UR	3種 (10K) SE-VR	4種 (16K) SE-WR	
50	96,300円	103,900円	173,100円	29 kg
75	116,700円	126,200円	206,600円	39 kg
100	146,600円	159,000円	246,500円	55 kg
125	211,800円	230,700円	343,300円	77 kg
150	252,000円	275,000円	409,000円	91 kg
200	356,000円	425,000円	542,000円	144 kg
250	510,000円	557,000円	869,000円	218 kg
300	681,000円	747,000円	1,147,000円	290 kg
350	1,023,000円	1,116,000円	—	390 kg
400	1,436,000円	1,577,000円	—	540 kg
450	1,873,000円	2,066,000円	—	655 kg
500	2,518,000円	2,770,000円	—	830 kg

● FCD 製、内面粉体塗装、外面合成樹脂塗装です。

● 電動式については別途お問い合わせ下さい。

消火栓

● 消火栓

◎ ミニめ組 (JWWA B 103準拠) [ZE-SMA]

呼び径 (mm)	価格 (円)	質量 (kg)	高さ (mm)
75	76,000	16	200

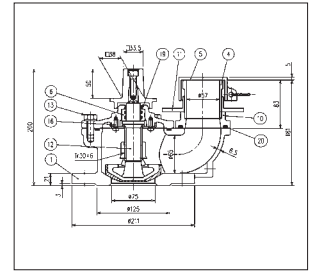
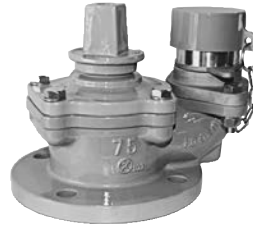

◎ ニューめ組 (JWWA B 103準拠) [ZE-SNA]

呼び径 (mm)	価格 (円)	質量 (kg)	高さ (mm)
75	79,000	22	255

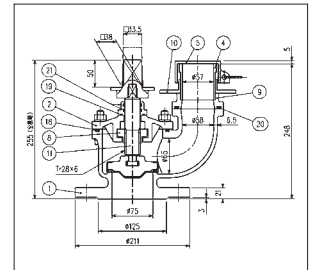

◎ 地下式消火栓 (JWWA B 103) [ZE-SWA]

呼び径 (mm)	価格 (円)	質量 (kg)	高さ (mm)
75	95,000	25	330

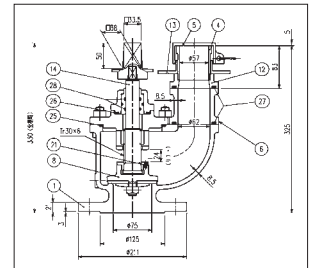

◎ ボール式消火栓 (JWWA B 135) [ZE-SC]

呼び径 (mm)	価格 (円)	質量 (kg)	高さ (mm)
75	88,000	18	190

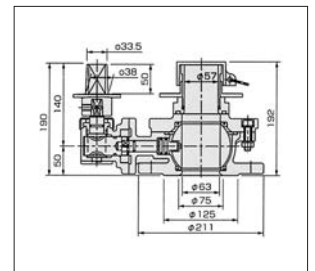
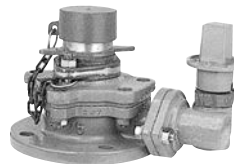

◎ 空気弁付消火栓 ニューめ組/空気弁付き [ZE-SNB]

呼び径 (mm)	価格 (円)	質量 (kg)	高さ (mm)
75	183,000	40	300

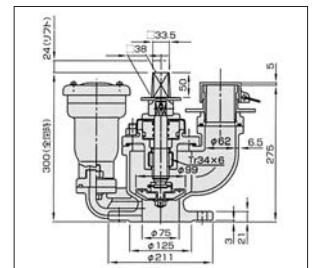

◎ 排気弁付消火栓 (JWWA B103) [ZE-SPB]

呼び径 (mm)	価格 (円)	質量 (kg)	高さ (mm)
75	81,500	19	250

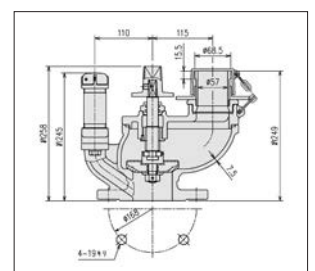

- 消火栓は全て FCD 製、内外面粉体塗装です。
- [ZE-SN] の水抜き栓付きは2,000円増しとします。

消火栓・補修弁
空気弁

■ 補修弁

● 補修弁 (JWWA B 126)

- ◎ ボール式補修弁 (レバー式) [BL-CL / BL-VM]
(キャップ式) [BL-CC / BL-VM]

呼び径×高さ (mm)	レバー式 [BL-CL / BL-VM] 2種 (7.5K)	キャップ式 [BL-CC / BL-VM] 2種 (7.5K)	参考質量 (kg)	
			レバー式	キャップ式
75×100	69,300円	89,100円	12	14
75×150	79,200円	99,000円	15	17
75×200	86,900円	106,700円	18	20

- FCD 製、内外面粉体塗装。
- 呼び径75mm、7.5Kについては「BL-CL」、「BL-CC」となります。
- 10K、16Kについては別途お問い合わせ下さい。
- 呼び径100mm以上については別途お問い合わせ下さい。

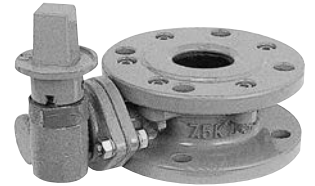
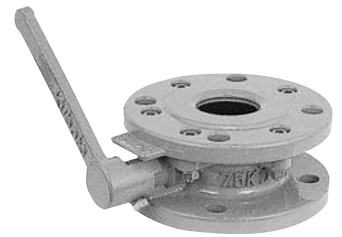

◎ 三方補修弁 (マルチ3) [BL-AMA]

呼び径×高さ (mm)	2種 (7.5K)	3種 (10K)	参考質量 (2種)
75×175	79,800円	106,300円	26 kg
100×220	106,600円	150,000円	40 kg
150×310	338,800円	429,000円	90 kg

- FCD 製、内外面粉体塗装。

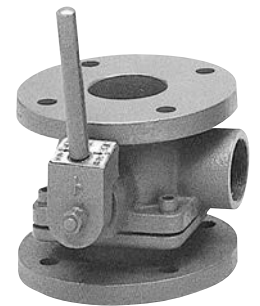

■ 空気弁

● 空気弁

◎ 小型急速空気弁 [RE-B] コックつき

・ねじ込み (甲)

呼び径 (mm)	2種 (7.5K)	3種 (10K)	4種 (16K)	参考質量 (2種)
13	62,700円	66,000円	83,600円	11kg
20	69,300円	75,900円	97,900円	12kg
25	77,000円	83,600円	106,000円	13kg



・フランジ (乙)

呼び径 (mm)	2種 (7.5K)	3種 (10K)	4種 (16K)	参考質量 (2種)
13	71,500円	77,200円	96,800円	17kg
20	78,100円	87,100円	111,100円	18kg
25	85,800円	94,800円	119,200円	19kg



●呼び径25mmはJWWA B 137規格品。

◎ 小型急速空気弁 [RE-B] コックなし

呼び径 (mm)	2種 (7.5K)	3種 (10K)	4種 (16K)	参考質量 (2種)	高さ (mm)
25	75,900円	84,900円	106,300円	17kg	172

- 上記は全てFCD製、内外面粉体塗装です。
- 呼び径13、20mmはJWWA B 137準拠です。
- 浅層埋設対応型です。

◎浅層埋設対応型 急速空気弁 (JWWA B 137) [RE-KS]

呼び径 (mm)	2種 (7.5K)	参考質量 (2種)	高さ (mm)
75	108,900円	17kg	200

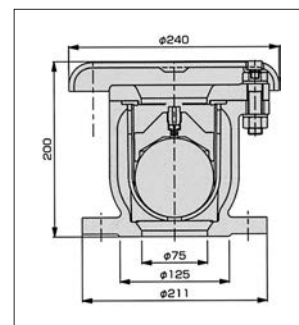

◎急速空気弁 (JWWA B 137) [RE-B/RE-K]

呼び径 (mm)	2種 (7.5K)	3種 (10K)	4種 (16K)	参考質量 (2種)
75	※108,900円	113,800円	149,600円	17kg
100	148,500円	153,400円	193,800円	30kg
150	349,800円	361,000円	415,000円	68kg
200	860,200円	881,700円	989,800円	134kg



●上記は全て FCD 製、内外面粉体塗装です。
 ※75mm2種 (7.5K) は浅層埋設対応型 急速空気弁 (JWWA B137) [RE-KS] となります。

◎農水用空気弁「プラノス」[RE-A]

呼び径 (mm)		価格 (円)	参考質量 (kg)
25	甲	64,900	5
	乙	72,600	11
75		78,700	12
100		99,500	16
150		247,500	35



口径75mm

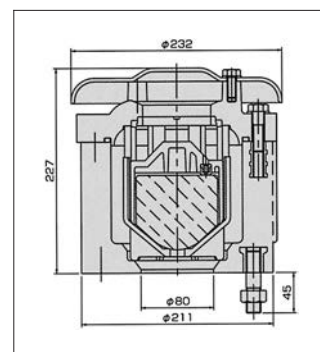

●FRP 製無塗装。
 ●25mm はストレーナ付きとなります。

◎下水用空気弁「クリーンブロー」[RE-GC/BL-VG]

呼び径 (mm)	品目	価格 (円)	参考質量 (kg)
75	下水用空気弁	303,000	32
	キャップ式副弁	102,000	30
	小計	405,000	62

(オプション値増し)
 消音器付き、脱臭装置付き、臭気放出ホース (5m) 付き、保護カバー

●FCD 製、内外面粉体塗装。(上部カバー等 FRP 製)

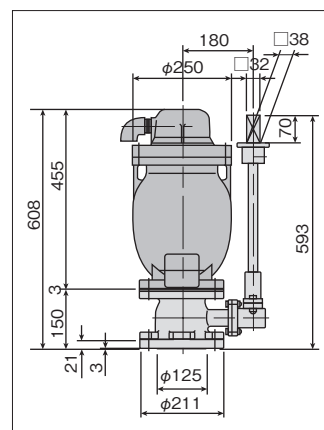

■ バタフライ弁

バタフライ弁の計算された弁体形状により、わずかな操作トルクでスムーズな弁開閉が可能に。幅広い口径をカバーするこの充実したバリエーションが、高度化・多様化するニーズに即応します。

継手別



〈フランジ形〉

クボタ独自の構造・設計により、優れたシール性を発揮するベーシックモデル。

代表型式：BU-A/BU-B

…………… P61・62



〈耐震継手付〉

耐震継手を一体化したことで短管が不要。トータルな耐震管路の構築が可能に。

代表型式：BU-AN/BU-BN
BU-AG

…………… P60

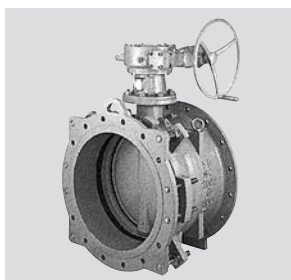

〈伸縮継手付〉

継手部が伸縮するから取付がスムーズ。更にわずかな管の曲がりなら吸収できる可とう性も。

代表型式：BU-AR/BU-BR

…………… P64

弁座別

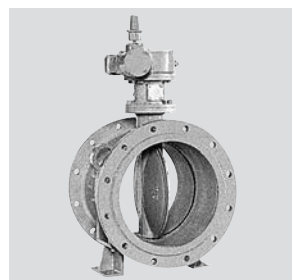

〈ゴムシート〉

豊富な実績で定評の高い樹脂固定方針を採用。高い止水性を発揮。

代表型式：BU-A/BU-B

…………… P61・62

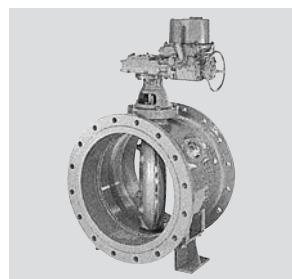

〈メタルシート〉

メタルの強靱さに、柔軟なシート構造を融合。高度な耐久性と良好な操作性を両立。

代表型式：BT-F

…………… P64

機能別

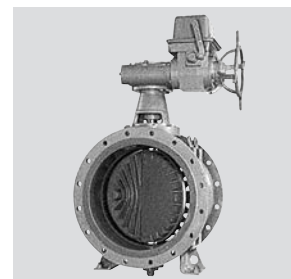

〈整流型〉溝付弁体

弁体に設けた整流溝が水の流れを分散させ、弁体周囲に発生する渦を分断。キャビテーションの発生及び成長を抑制。

代表型式：BU-AD/BU-BD

…………… P65

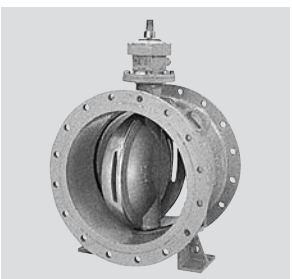

〈充水型〉充水弁体

バイパス弁の役割を果たす充水弁体が安全な充水作業をサポート。操作性は従来バタフライ弁と同等。

代表型式：BU-AJ/BU-BJ
BU-AGJ

…………… P60・63

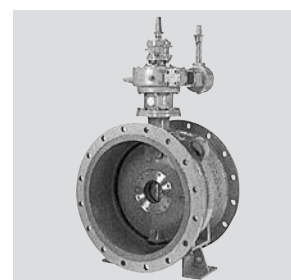

〈副弁内蔵型〉

副管のバイパス弁を代用する副弁を内蔵。

代表型式：BU-AWC
BU-BWC

…………… P63

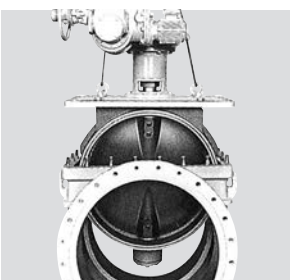

〈二重構造弁離脱形〉

保守点検を簡単・確実・安全に行うため、内弁箱（止水部）一式が容易に離脱。

代表型式：BU-AXS
BU-BXS

● 耐震継手付きバタフライ弁

◎ GX 形バタフライ弁 [BU-AG/BU-AGJ]

呼び径 (mm)	3種 (10K)		ロングスタンド 加算	ロングスタンド 高さ
	標準弁体	充水弁体		
300	1,601,000円	1,810,000円	113,000円	1,100mm
400	2,107,000円	2,380,000円	146,000円	1,150mm

●減速機はセンターキャップ式、内面粉体塗装・外面 C-Protect の埋設型です。

●上記価格には、ロックリング、ロックリングストッパの価格を含みます。

●配管時には以下いずれかの接合部品が別途必要となります。

〈φ300〉

・切管挿し口への接合…切管ユニット (G-Link セット)

・上記以外…接合セット (異形管・ソフトシール弁用)

〈φ400〉

・接合セット (異形管・ソフトシール弁用)

●4種 (16K) は別途お問い合わせください。

●手動、トルクキャップ (オーバートルク回避キャップ) 付きです。

●整流弁体タイプもございます。別途お問い合わせ下さい。

※写真は標準弁体タイプです。



◎ NS 形バタフライ弁

[BU-AN/BU-BN] [BU-ANJ/BU-BNJ]

呼び径 (mm)	2種 (7.5K)		3種 (10K)		ロングスタンド 加算	ロングスタンド 高さ	接合材 (円/1台)
	標準弁体	充水弁体	標準弁体	充水弁体			
300	1,380,000円	1,589,000円	1,512,000円	1,720,000円	113,000円	1,100mm	38,720円
350	1,622,000円	1,866,000円	1,763,000円	2,007,000円	113,000円	1,100mm	47,680円
400	1,814,000円	2,087,000円	1,990,000円	2,263,000円	146,000円	1,150mm	57,100円
450	2,128,000円	2,414,000円	2,329,000円	2,616,000円	145,000円	1,150mm	61,140円
500	2,346,000円	2,650,000円	2,576,000円	2,880,000円	146,000円	1,200mm	95,780円
600	2,806,000円	3,118,000円	3,071,000円	3,383,000円	199,000円	1,250mm	103,000円
700	3,623,000円	3,947,000円	3,991,000円	4,315,000円	199,000円	1,300mm	158,780円
800	4,462,000円	4,817,000円	4,899,000円	5,254,000円	265,000円	1,350mm	206,540円
900	5,520,000円	5,936,000円	6,061,000円	6,476,000円	265,000円	1,400mm	260,180円
1,000	7,766,000円	8,277,000円	8,625,000円	9,136,000円	—	—	304,920円
1,100	9,187,000円	9,777,000円	10,074,000円	10,664,000円	—	—	—
1,200	10,595,000円	11,261,000円	11,627,000円	12,293,000円	—	—	—

●減速機はセンターキャップ式で、減速機を含む全面粉体塗装の埋設型です。

●手動、トルクキャップ (オーバートルク回避キャップ) 付きです。

●継手部は、～φ1000は NS 形、φ1100～は UF 形の異形管規格を採用しています。全て両受けです。

●耐震継手付きバタフライ弁には、以下のいずれかの接合部品が必要となります。

・呼び径300～450mm…NS ゴム輪、NS バックアップリング、T 頭ボルトナット

・呼び径500～1000mm…NS 押輪、NS ゴム輪、NS ロックリング、NS バックアップリング、T 頭ボルトナット

●メタルシート・4種 (16K) については別途お問い合わせください。

●整流弁体タイプもございます。別途お問い合わせ下さい。

※写真は標準弁体タイプです。



●手動バタフライ弁（ゴムシート形）[BU-A／BU-B]

呼び径 (mm)	JWWA B 138			参考質量 (2種)
	FCD 製		FC 製	
	2種 (7.5K)	3種 (10K)	2種 (7.5K)	
150	901,000円	987,000円	690,000円	66 kg
200	985,000円	1,077,000円	748,000円	82 kg
250	1,150,000円	1,261,000円	874,000円	107 kg
300	1,378,000円	1,507,000円	1,047,000円	137 kg
350	1,620,000円	1,771,000円	1,237,000円	176 kg
400	1,811,000円	1,988,000円	1,375,000円	228 kg
450	2,131,000円	2,336,000円	1,633,000円	289 kg
500	2,344,000円	2,567,000円	1,783,000円	364 kg
600	2,803,000円	3,057,000円	2,225,000円	454 kg
700	3,597,000円	3,959,000円	2,849,000円	628 kg
800	4,407,000円	4,834,000円	3,473,000円	847 kg
900	5,431,000円	5,954,000円	4,295,000円	1,152 kg
1,000	7,006,000円	7,691,000円	5,526,000円	1,399 kg
1,100	8,142,000円	8,970,000円	6,480,000円	1,747 kg
1,200	9,388,000円	10,298,000円	7,201,000円	2,084 kg
1,350	11,658,000円	12,792,000円	8,915,000円	2,740 kg
1,500	13,915,000円	15,284,000円	11,224,000円	3,466 kg



- 本体材質 FCD 製とするものは、内外面粉体塗装です。
- 本体材質 FC 製とするものは、内外面ともに合成樹脂塗装です。
- JWWA B 138規格は口径200～1500mm です。150mm は規格に準拠して製作します。
- 呼び径1600mm 以上は別途お問い合わせ下さい。

●電動バタフライ弁（ゴムシート形）[BU-A／BU-B]

呼び径 (mm)	JWWA B 138			モータ出力		参考質量 (2種)
	FCD 製		FC 製	2種 (7.5K)	3種 (10K)	
	2種 (7.5K)	3種 (10K)	2種 (7.5K)			
150	1,830,000円	1,916,000円	1,619,000円	0.2 kW	0.2 kW	102 kg
200	1,914,000円	2,006,000円	1,677,000円	0.2 kW	0.2 kW	118 kg
250	2,079,000円	2,190,000円	1,803,000円	0.2 kW	0.2 kW	143 kg
300	2,307,000円	2,436,000円	1,976,000円	0.2 kW	0.2 kW	173 kg
350	2,549,000円	2,700,000円	2,166,000円	0.2 kW	0.2 kW	217 kg
400	2,740,000円	2,917,000円	2,304,000円	0.2 kW	0.2 kW	269 kg
450	3,060,000円	3,265,000円	2,562,000円	0.2 kW	0.2 kW	340 kg
500	3,273,000円	3,605,000円	2,712,000円	0.2 kW	0.4 kW	415 kg
600	3,841,000円	4,095,000円	3,263,000円	0.4 kW	0.4 kW	540 kg
700	4,635,000円	5,095,000円	3,887,000円	0.4 kW	0.75 kW	724 kg
800	5,543,000円	6,167,000円	4,609,000円	0.75 kW	1.5 kW	917 kg
900	6,764,000円	7,287,000円	5,628,000円	1.5 kW	1.5 kW	1,364 kg
1,000	8,339,000円	9,262,000円	6,859,000円	1.5 kW	2.2 kW	1,584 kg
1,100	9,713,000円	10,886,000円	8,051,000円	1.5 kW	3.7 kW	1,937 kg
1,200	10,959,000円	12,214,000円	8,772,000円	2.2 kW	3.7 kW	2,273 kg
1,350	13,574,000円	15,330,000円	10,831,000円	3.7 kW	5.5 kW	2,941 kg
1,500	15,831,000円	17,822,000円	13,140,000円	3.7 kW	5.5 kW	3,752 kg

- 本体材質 FCD 製とするものは、内外面粉体塗装です。
- 本体材質 FC 製とするものは、内外面ともに合成樹脂塗装です。
- 開閉時間は約60秒としてモータ出力を選定しております。
- 呼び径1600mm 以上は別途お問い合わせ下さい。
- 遠方開度発信器を必要とする場合は P67 をご参照下さい。



● センターキャップ式ゴムシートバタフライ弁 [BU-A / BU-B]

呼び径 (mm)	普通タイプ		ロングスタンドタイプ		参考質量		ロングスタンド 高さ
	2種 (7.5K)	3種 (10K)	2種 (7.5K)	3種 (10K)	2種	3種	2種
200	934,000円	1,034,000円	—	—	80 kg	79 kg	
250	1,094,000円	1,198,000円	—	—	105 kg	106 kg	
300	1,311,000円	1,432,000円	1,423,000円	1,545,000円	128 kg	125 kg	1,100 mm
350	1,540,000円	1,684,000円	1,652,000円	1,797,000円	167 kg	157 kg	1,100 mm
400	1,720,000円	1,888,000円	1,866,000円	2,034,000円	228 kg	227 kg	1,150 mm
450	2,024,000円	2,219,000円	2,169,000円	2,364,000円	282 kg	276 kg	1,150 mm
500	2,225,000円	2,435,000円	2,371,000円	2,581,000円	355 kg	338 kg	1,200 mm
600	2,671,000円	2,911,000円	2,869,000円	3,110,000円	448 kg	457 kg	1,250 mm
700	3,438,000円	3,786,000円	3,636,000円	3,985,000円	597 kg	605 kg	1,300 mm
800	4,235,000円	4,636,000円	4,499,000円	4,901,000円	843 kg	858 kg	1,350 mm
900	5,232,000円	5,742,000円	5,496,000円	6,007,000円	1,136 kg	1,129 kg	1,400 mm
1,000	6,781,000円	7,426,000円	—	—	1,361 kg	1,367 kg	—
1,100	7,909,000円	8,669,000円	—	—	1,647 kg	1,685 kg	—
1,200	9,110,000円	10,007,000円	—	—	1,913 kg	1,983 kg	—

- 本体材質は FCD 製、塗装は内外面粉体塗装です。
- 手動、トルクキャップ（オーバートルク回避キャップ）付きです。
- ロングスタンド高さは、バルブ中心～キャップ先端までの寸法です。
- ロングスタンドタイプで口径200mm 及び250mm、1000mm 以上については別途お問い合わせ下さい。

● 充水バタフライ弁 (ゴムシート形) [BU-AJ / BU-BJ]

呼び径 (mm)	普通タイプ		ロングスタンドタイプ		参考質量 (2種)
	2種 (7.5K)	3種 (10K)	2種 (7.5K)	3種 (10K)	
300	1,520,000円	1,642,000円	1,632,000円	1,755,000円	128 kg
350	1,784,000円	1,929,000円	1,896,000円	2,042,000円	167 kg
400	1,992,000円	2,160,000円	2,138,000円	2,306,000円	228 kg
450	2,311,000円	2,505,000円	2,456,000円	2,650,000円	282 kg
500	2,528,000円	2,737,000円	2,674,000円	2,883,000円	360 kg
600	2,982,000円	3,225,000円	3,180,000円	3,424,000円	456 kg
700	3,762,000円	4,111,000円	3,960,000円	4,310,000円	603 kg
800	4,589,000円	4,990,000円	4,853,000円	5,255,000円	843 kg
900	5,647,000円	6,158,000円	5,911,000円	6,423,000円	1,144 kg
1,000	7,291,000円	7,933,000円	—	—	1,370 kg
1,100	8,500,000円	9,265,000円	—	—	1,663 kg
1,200	9,775,000円	10,670,000円	—	—	1,931 kg
1,350	12,465,000円	13,570,000円	—	—	—
1,500	14,835,000円	16,281,000円	—	—	—



- 本体材質は FCD 製、塗装は内外面粉体塗装です。
- 呼び径300～1200mm はセンターキャップ式です。
- センターキャップ式は手動、トルクキャップ (オーバートルク回避キャップ) 付きとしています。
- 呼び径1350、1500mm に限り、ウォーム式減速機を搭載しています。
- ロングスタンド高さは P62 をご参照下さい。

● 副弁内蔵バタフライ弁 (ゴムシート形) [BU-AWC / BU-BWC]

呼び径 (mm)	二軸タイプ		参考質量 (2種)
	2種 (7.5K)	3種 (10K)	
500	3,462,000円	4,205,000円	400 kg
600	3,621,000円	4,497,000円	540 kg
700	4,837,000円	5,796,000円	690 kg
800	5,520,000円	6,233,000円	980 kg
900	7,225,000円	8,068,000円	1,320 kg
1,000	8,504,000円	9,391,000円	1,500 kg
1,100	9,732,000円	10,860,000円	1,900 kg
1,200	11,257,000円	12,609,000円	2,310 kg
1,350	15,014,000円	16,809,000円	3,010 kg
1,500	16,192,000円	18,251,000円	3,830 kg

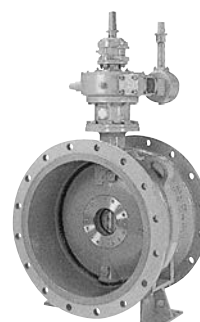

- 手動二軸タイプです。材質は弁箱、弁体が FCD 製、小弁は SCS 製とします。
- 内外面粉体塗装。

バタフライ弁

●メタルシートバタフライ弁 [BS-M/ BT-F]

呼び径 (mm)	手 動		電 動			
	2 種 (7.5K)	3 種 (10K)	2 種 (7.5K)		3 種 (10K)	
			モータ出力		モータ出力	
150	1,675,000円	1,763,000円	2,604,000円	0.2 kW	2,692,000円	0.2 kW
200	1,725,000円	1,808,000円	2,654,000円	0.2 kW	2,737,000円	0.2 kW
250	1,778,000円	1,868,000円	2,707,000円	0.2 kW	2,797,000円	0.2 kW
300	1,646,000円	1,775,000円	2,575,000円	0.2 kW	2,704,000円	0.2 kW
350	1,937,000円	2,123,000円	2,866,000円	0.2 kW	3,052,000円	0.2 kW
400	2,149,000円	2,353,000円	3,078,000円	0.2 kW	3,282,000円	0.2 kW
450	2,478,000円	2,716,000円	3,407,000円	0.2 kW	3,645,000円	0.2 kW
500	2,726,000円	2,957,000円	3,764,000円	0.4 kW	3,995,000円	0.4 kW
600	3,224,000円	3,533,000円	4,262,000円	0.4 kW	4,669,000円	0.75 kW
700	4,119,000円	4,514,000円	5,255,000円	0.75 kW	5,650,000円	0.75 kW
800	5,063,000円	5,543,000円	6,199,000円	0.75 kW	6,876,000円	1.5 kW
900	6,284,000円	6,888,000円	7,855,000円	2.2 kW	8,459,000円	2.2 kW
1,000	8,119,000円	8,901,000円	10,035,000円	3.7 kW	10,817,000円	3.7 kW
1,100	9,458,000円	10,373,000円	11,374,000円	3.7 kW	13,538,000円	7.5 kW
1,200	11,260,000円	12,149,000円	14,425,000円	7.5 kW	15,314,000円	7.5 kW
1,350	13,651,000円	14,950,000円	16,816,000円	7.5 kW	18,115,000円	7.5 kW
1,500	16,595,000円	18,170,000円	20,415,000円	11.0 kW	21,990,000円	11.0 kW

- 本体材質は FCD 製、塗装は内外面粉体塗装です。(呼び径150~250mm は除く)
- 呼び径150~250mm メタルシートバタフライ弁の本体材質は SCS 製、塗装は無塗装となります。
- 開閉時間は約60秒としてモータ出力を選定しております。
- 遠方開度発信器を必要とする場合は P67 をご参照下さい。

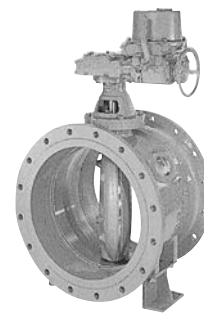

●伸縮バタフライ弁

◎伸縮ゴムシートバタフライ弁 [BU-AR/ BU-BR]

呼び径 (mm)	手 動		電 動		参考質量 (手動2種)
	2 種 (7.5K)	3 種 (10K)	2 種 (7.5K)	3 種 (10K)	
200	1,162,000円	1,265,000円	2,091,000円	2,194,000円	160 kg
250	1,356,000円	1,489,000円	2,285,000円	2,418,000円	192 kg
300	1,628,000円	1,771,000円	2,557,000円	2,700,000円	234 kg
350	1,912,000円	2,093,000円	2,841,000円	3,022,000円	290 kg
400	2,128,000円	2,348,000円	3,057,000円	3,277,000円	331 kg
450	2,530,000円	2,749,000円	3,459,000円	3,678,000円	407 kg
500	2,760,000円	3,025,000円	3,689,000円	4,063,000円	514 kg
600	3,335,000円	3,588,000円	4,373,000円	4,626,000円	680 kg
700	4,244,000円	4,669,000円	5,282,000円	5,805,000円	879 kg
800	5,198,000円	5,704,000円	6,334,000円	7,037,000円	1,237 kg
900	6,371,000円	7,015,000円	7,704,000円	8,348,000円	1,645 kg
1,000	8,269,000円	9,074,000円	9,602,000円	10,645,000円	1,959 kg
1,100	9,585,000円	10,528,000円	11,156,000円	12,444,000円	2,312 kg
1,200	11,029,000円	12,098,000円	12,600,000円	14,014,000円	2,716 kg
1,350	13,754,000円	15,100,000円	15,670,000円	17,638,000円	4,040 kg
1,500	16,505,000円	18,120,000円	18,421,000円	20,036,000円	4,376 kg

- 本体材質は FCD 製、塗装は内外面粉体塗装です。

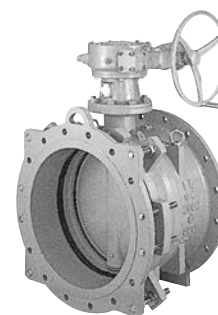

● 整流バタフライ弁

◎ 整流ゴムシートバタフライ弁 [BU-AD/BU-BD]

呼び径 (mm)	手 動			電 動				
	2種 (7.5K)	3種 (10K)	質 量 (2種)	2種 (7.5K)		3種 (10K)		質 量 (2種)
					モータ出力		モータ出力	
150	934,000円	1,024,000円	75kg	1,863,000円	0.2kW	1,953,000円	0.2kW	135kg
200	1,019,000円	1,129,000円	90kg	1,948,000円	0.2kW	2,058,000円	0.2kW	150kg
250	1,187,000円	1,300,000円	119kg	2,116,000円	0.2kW	2,229,000円	0.2kW	179kg
300	1,417,000円	1,551,000円	154kg	2,346,000円	0.2kW	2,480,000円	0.2kW	214kg
350	1,661,000円	1,819,000円	202kg	2,590,000円	0.2kW	2,748,000円	0.2kW	262kg
400	1,860,000円	2,036,000円	264kg	2,789,000円	0.2kW	2,965,000円	0.2kW	324kg
450	2,180,000円	2,392,000円	340kg	3,109,000円	0.2kW	3,321,000円	0.2kW	400kg
500	2,401,000円	2,637,000円	414kg	3,330,000円	0.2kW	3,675,000円	0.4kW	474kg
600	2,872,000円	3,145,000円	530kg	3,910,000円	0.4kW	4,183,000円	0.4kW	640kg
700	3,777,000円	4,178,000円	738kg	4,815,000円	0.4kW	5,314,000円	0.75kW	848kg
800	4,600,000円	5,111,000円	994kg	5,736,000円	0.75kW	6,444,000円	1.5kW	1,144kg
900	5,670,000円	6,277,000円	1,322kg	7,003,000円	1.5kW	7,610,000円	1.5kW	1,542kg
1,000	7,511,000円	8,280,000円	1,620kg	8,844,000円	1.5kW	9,851,000円	2.2kW	1,840kg
1,100	8,961,000円	9,644,000円	1,991kg	10,532,000円	2.2kW	11,560,000円	3.7kW	2,221kg
1,200	10,332,000円	11,380,000円	2,395kg	11,903,000円	2.2kW	13,296,000円	3.7kW	2,625kg
1,350	12,813,000円	14,145,000円	3,178kg	14,729,000円	3.7kW	16,683,000円	5.5kW	3,518kg
1,500	15,261,000円	16,871,000円	4,054kg	17,177,000円	3.7kW	19,409,000円	5.5kW	4,394kg

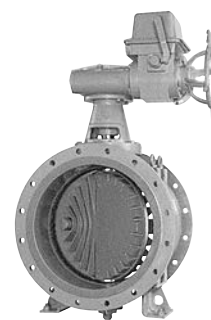

- 本体材質は FCD 製、塗装は内外面粉体塗装です。
- 遠方開度発信器を必要とする場合は P67 をご参照下さい。

◎ 整流メタルシートバタフライ弁 [BS-MD/BT-FD]

呼び径 (mm)	手 動			電 動				
	2種 (7.5K)	3種 (10K)	質 量 (2種)	2種 (7.5K)		3種 (10K)		質 量 (2種)
					モータ出力		モータ出力	
200	1,760,000円	1,849,000円	140kg	2,689,000円	0.2kW	2,778,000円	0.2kW	200kg
250	1,831,000円	1,921,000円	170kg	2,760,000円	0.2kW	2,850,000円	0.2kW	230kg
300	1,684,000円	1,817,000円	180kg	2,613,000円	0.2kW	2,746,000円	0.2kW	240kg
350	1,978,000円	2,174,000円	230kg	2,907,000円	0.2kW	3,103,000円	0.2kW	290kg
400	2,194,000円	2,402,000円	290kg	3,123,000円	0.2kW	3,331,000円	0.2kW	350kg
450	2,530,000円	2,772,000円	350kg	3,459,000円	0.2kW	3,701,000円	0.2kW	410kg
500	2,783,000円	3,027,000円	420kg	3,821,000円	0.4kW	4,065,000円	0.4kW	530kg
600	3,292,000円	3,621,000円	570kg	4,330,000円	0.4kW	4,757,000円	0.75kW	680kg
700	4,300,000円	4,734,000円	770kg	5,436,000円	0.75kW	5,870,000円	0.75kW	920kg
800	5,279,000円	5,818,000円	1,250kg	6,415,000円	0.75kW	7,151,000円	1.5kW	1,400kg
900	6,527,000円	7,211,000円	1,610kg	8,098,000円	2.2kW	8,782,000円	2.2kW	1,840kg
1,000	8,624,000円	9,490,000円	2,300kg	10,540,000円	3.7kW	11,406,000円	3.7kW	2,640kg
1,100	10,272,000円	11,066,000円	3,200kg	12,188,000円	3.7kW	14,231,000円	7.5kW	3,540kg
1,200	12,204,000円	13,237,000円	4,000kg	15,369,000円	7.5kW	16,402,000円	7.5kW	4,490kg
1,350	14,801,000円	16,307,000円	5,400kg	17,966,000円	7.5kW	19,472,000円	7.5kW	5,890kg
1,500	17,975,000円	19,665,000円	7,100kg	21,795,000円	11.0kW	23,485,000円	11.0kW	7,640kg

- 本体材質は FCD 製、塗装は内外面粉体塗装です。(呼び径200、250mm は除く)
- 呼び径200、250mm 整流メタルシートバタフライ弁の本体材質は SCS 製、塗装は無塗装となります。
- 遠方開度発信器を必要とする場合は P67 をご参照下さい。

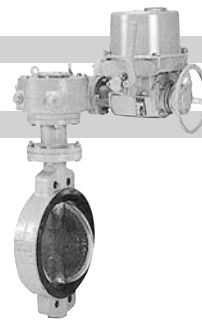

● フランジレスバタフライ弁 [BS-IS]

呼び径 (mm)	手動2種 (7.5K)		電動2種 (7.5K)	
	キャップ式	丸ハンドル式	2種 (7.5K)	モータ出力 (2種)
50	159,000円	—	—	—
75	164,000円	112,000円	472,000円	0.03 kW
100	179,000円	127,000円	517,000円	0.04 kW
150	225,000円	173,000円	563,000円	0.04 kW
200	311,000円	245,000円	648,000円	0.04 kW
250	389,000円	324,000円	965,000円	0.1 kW
300	495,000円	427,000円	1,068,000円	0.2 kW
350	574,000円	506,000円	1,435,000円	0.2 kW
400	715,000円	657,000円	1,586,000円	0.2 kW
450	827,000円	770,000円	1,699,000円	0.2 kW
500	1,138,000円	1,080,000円	2,118,000円	0.4 kW
600	1,474,000円	1,336,000円	2,374,000円	0.75 kW
700	2,389,000円	2,389,000円	3,525,000円	0.75 kW
800	2,850,000円	2,850,000円	4,183,000円	1.5 kW

- フランジレスバタフライ弁に限り、継手材 (SUS 製) を付属します。
- 本体材質は FC 製を標準とします。
- 弁体材質は呼び径300mm までは SCS 製、350mm 以上は FCD 製を標準とします。
- 10K は別途お問い合わせ下さい。
- 呼び径900mm 以上は別途お問い合わせ下さい。

■ その他

● 電動開閉台

モータ出力 (kW)	電動減速機の場合		電動開閉台	
	内ネジ	外ネジ	内ネジ	外ネジ
0.2	929,000円	959,000円	1,077,000円	1,109,000円
0.4	1,038,000円	1,073,000円	1,211,000円	1,245,000円
0.75	1,136,000円	1,170,000円	1,366,000円	1,400,000円
1.5	1,333,000円	1,373,000円	1,632,000円	1,672,000円
2.2	1,571,000円	1,619,000円	1,916,000円	1,964,000円
3.7	1,916,000円	1,975,000円	2,307,000円	2,366,000円
5.5	2,538,000円	2,615,000円	2,998,000円	3,075,000円
7.5	3,165,000円	3,265,000円	3,740,000円	3,840,000円
11.0	3,820,000円	3,938,000円	4,510,000円	4,628,000円
15.0	5,410,000円	5,570,000円	6,215,000円	6,370,000円
ポテンシヨ式開度発信器			セルシン (シンクロ) 式開度発信器	
発信器		150,000円	発信器	100,000円
R / I 交換器		163,000円	受信器	71,000円
受信器		71,000円	避雷器	58,000円

●スピンドル・軸継手・振止めが必要な場合については、別途お問い合わせ下さい。

(御参考) バルブ開度を遠隔指示する場合、一般的にポテンシヨメーター式とセルシン (シンクロ) 式の2種類があります。

項目	ポテンシヨメーター式	セルシン (シンクロ) 式
出力信号	DC4~20mA	AC90V
受信器との配線サイズ及び本数	0.75mm ² ×10km 2本	2mm ² ×2km 5本
用途	・開度指示 ・制御及びテレメーター ・コンピューター用信号 ・流量 ・圧力制御	・開度指示
受信器形状	・広角形 ・縦形 ・横形	・広角形
雷害対策 (雷の多い場所)	避雷器が必要	不要

● 手動開閉台

型式	内ネジ	外ネジ
棒型水平ハンドル式	109,000円	228,000円
ベベルギヤ式 04型	335,000円	360,000円
〃 00型	390,000円	434,000円
〃 0型	500,000円	500,000円
〃 1型	687,000円	746,000円
〃 2型	926,000円	1,005,000円
〃 3型	1,550,000円	1,670,000円

●スピンドル・軸継手・振止めが必要な場合については、別途お問い合わせ下さい。
●ウォームギヤ式については別途お問い合わせ下さい。

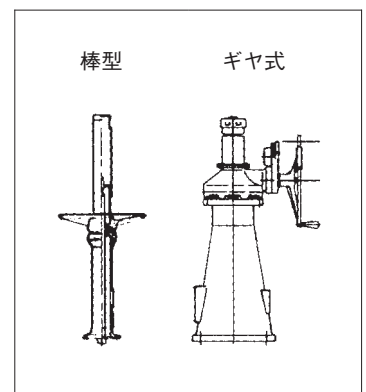

● エンジニアリング費

近年、水道用バルブ類は、その使用目的及び用途が多様化し、バルブの種類も増えてまいりました。このために現地での据付及び据付指導、試運転調整、納入後の保守点検や調査等のご要望が増加してきております。

つきましては弊社技術員派遣が必要な場合のエンジニアリング費を下記に掲載させて頂きますので、何卒ご高配賜りますよう宜しくお願い申し上げます。

技術者派遣	1人1日	80,000円
同上 宿泊費	1人1泊	10,000円
拠点：大阪府枚方市		交通費 別途

株式会社クボタ 〈パイプシステム事業部〉



本 社	〒556-8601 大阪市浪速区敷津東1丁目2番47号	TEL.(06)6648-2927
東 京 本 社	〒104-8307 東京都中央区京橋2丁目1番3号	TEL.(03)3245-3161
北 海 道 支 社	〒060-0003 札幌市中央区北三条西3丁目1番44号	TEL.(011)214-3140
東 北 支 社	〒980-0811 仙台市青葉区一番町4丁目6番1号	TEL.(022)267-8922
中 部 支 社	〒450-0002 名古屋市中村区名駅3丁目22番8号	TEL.(052)564-5151
中 四 国 支 社	〒730-0036 広島市中区袋町4番25号	TEL.(082)546-0464
九 州 支 社	〒812-0011 福岡市博多区博多駅前3丁目2番8号	TEL.(092)473-2431
四 国 営 業 所	〒760-0050 高松市亀井町2番1号	TEL.(087)836-3924

ダクタイル鉄管HP

