

MS-TW1



クイックスタートガイド

内容物



イヤホン本体



イヤピース (S/M/L)

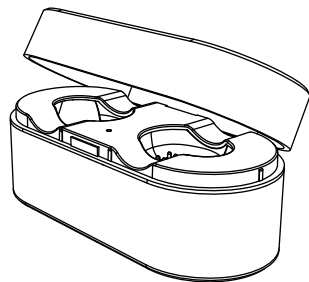

充電ケース

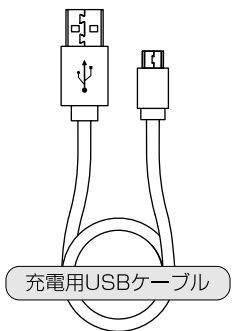

充電用USBケーブル



クイックスタートガイド (本書)
リファレンスガイド

最初に (本体を充電する)

イヤホンを充電ケースに戻し、充電ケースの充電ポートとパソコンのUSBポートを充電用USBケーブルで接続します。青色のLEDが点滅状態から点灯状態になると充電完了となります。電池残量の見方 (充電ケースに充電用USBケーブルを接続した時と充電ケースよりイヤホンを着脱した時にLEDインジケータに表示されます。)

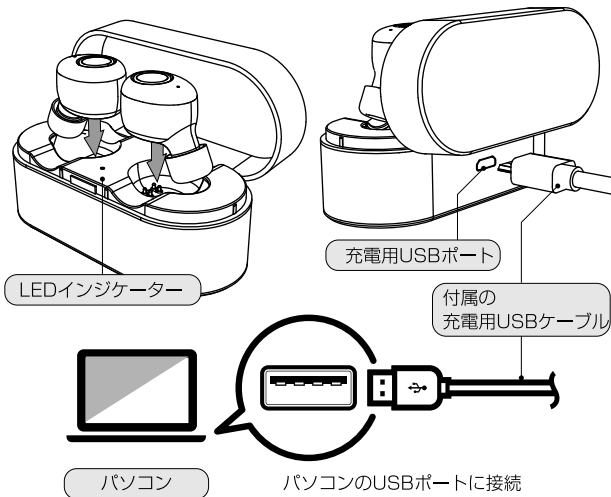

※ 充電用USBケーブルを接続する際は、上下の向きに注意して強く押し込みすぎないようにしてください。充電用USBポートの破損の原因になる可能性があります。

※ 本製品は電池残量が0% (充電ケースの青LEDが高速点滅状態) になった場合、その状態より復帰するのに0.7Aの電流が必要となります。ただ、一部PCでは、そのPCが所有しているUSBポートの供給電流が0.5Aの物が存在しております。そのようなUSBポートを使用した場合電池0%から復帰できませんので、その場合はAC/USBの変換アダプター (別売) をご使用ください。

LED インジケータの確認方法

電池残量	LED の表示
0 ~ 25%	青色の LED が 1 回点滅
25 ~ 50%	青色の LED が 2 回点滅
50 ~ 75%	青色の LED が 3 回点滅
75 ~ 100%	青色の LED が 4 回点滅
充電完了	青色 LED が点灯

※ 電池残量が0~25%の時、充電ケースが低電圧モードとなり、直ぐに機能停止状態になってしまいますので速やかに充電してください。
※ 必ず付属の充電用USBケーブルで充電してください。
※ 本製品を長期間使用しなかった場合、内蔵されている電池の性能が低下してしまう場合があります。本製品を長期間使用されない場合は、月に1回を目安に充電を行ってください。

本体を接続する (初回ペアリング)

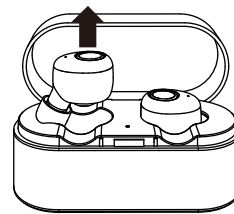

<本体の取り出し方>

充電ケースから親機にしたい側のイヤホンを取り出します。

※イヤホンの内側にL/Rの表記がありま
すのでご確認ください。

<親機と子機の違いについて>

親機とは着信通話対応の時に音声がかえりうるイヤホンです。着信通話時は片側しか音声がでませんので、着信通話対応したい側のイヤホンに合わせて設定ください。

<電源OFF>

イヤホンのMFBボタンを約4秒間長押しをし、白色のLEDが点灯したら指を放します。

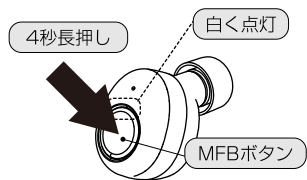

<ペアリングモード起動>

再度イヤホンのMFBボタンを約4秒間長押しをし、白色と青色のLEDが高速で点滅しはじめたら指を放します。

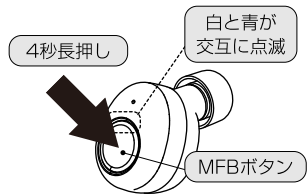

<接続完了>

スマートフォンのBluetooth設定の画面を開きBluetoothをONにし、新しく検索されたデバイスの中で“MS-TW1-LorR”を選択しクリックするとイヤホンより“Connected”というアナウンスが流れ、イヤホンのLEDが青色に点滅すると親機の接続は完了です。

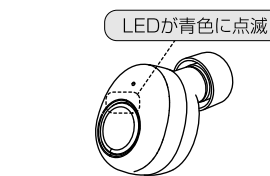

本体を接続する (子機)

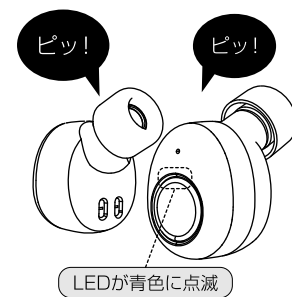

<子機の接続>

充電ケースに残っている残りのイヤホン(子機)を取り出してください。(自動的に子機が接続を行います。) 両方のイヤホンより“ピッ”というピーブ音が鳴り、子機のイヤホンのLEDが青色に点灯すると親機、子機ともに接続完了です。

※両耳のイヤホンのLEDが青色に点滅している状態が正常な接続状態となります。もし、白色のLEDが点滅している場合は接続がうまくいってませんので、白色LEDが点滅しているイヤホンのMFBボタンを1回クリックし手動接続してください。それでもつながらない場合は、スマートフォンの設定画面より“MS-TW1-LorR”の登録情報を1度削除し、登録作業を最初からやり直してください。

<子機から音が鳴らない場合>

何らかの理由で左右イヤホンのペア設定が切れている可能性がありますので、下記の操作で再設定を行ってください。

- step1 イヤホンを充電ケースより取り出してください。
- step2 左右イヤホンのMFBボタンを3回素早く押ししてください。
- step3 イヤホンのLEDが青白交互点滅になったら、そのままの状態の数分放置してください。(この時イヤホンは充電ケースに戻さないでください。充電ケースに戻すとペア設定モードがリセットされます。)
- step4 イヤホンのLEDが青色点滅(7秒間隔)になったらペア設定は完了です。その後、通常の初回ペアリング設定を行い、ご使用ください。

本体を装着する

初回ペアリングが済みましたら、下記のイラストのようにイヤホンを両耳に装着ししっかり耳に固定されているかご確認ください。もし、イヤピースが大きい(小さい)ようでしたら、付属の別サイズのイヤピースと交換ください。

本製品はケーブルレスタイプのイヤホンですので、固定が甘いと使用途中に製品が落下し紛失・破損につながる恐れがあります。

<イヤピースの取付方法>

図のように取り付けます。(左右の取り付け方は同じです。)

※イヤピースが小さすぎると密着面積の問題で低音が感じにくくなる場合があります。

<装着方法>

図のように取り付けます。(左右の取り付け方は同じです。)

※装着の向きはよく確認し、ねじるようにして耳奥まで入れてください。



IOS10.3.2の場合



Android6.0の場合

登録済みスマートフォンと接続する

スマートフォンのBluetooth設定の画面を開きBluetoothをONにしてください。その際、ペアリングされた機器/自分のデバイスの中に“MS-TW1-LorR”がある事をご確認ください。



IOS10.3.2の場合

Android6.0の場合

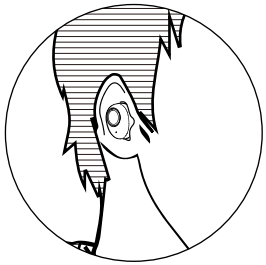

充電ケースよりイヤホン(両耳)を取り出し、装着してください。
7~8秒待ちますと両耳より“ピッ”というピープ音が鳴り、親機より“Conncted”という音声メッセージが流れると接続完了です。

白LEDが点滅：未接続

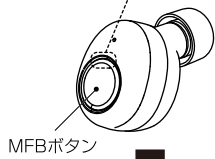

MFBボタン

※両耳のイヤホンのLEDが青色に点滅している状態が正常な接続状態となります。
もし、片側のみ白色のLEDが点滅している場合は接続がうまくいってません。その場合は、イヤホンを一旦充電ケースに戻し、再度取り出すか、親機のMFBボタンを一回押してください。

一旦充電ケースに戻し、再度取り出す、もしくは親機イヤホンのMFBボタンを1回押す

操作方法

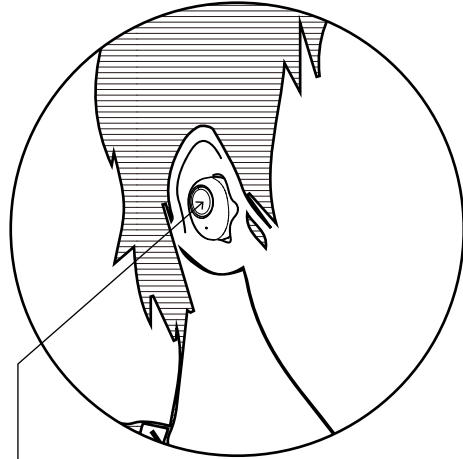

本製品は、イヤホンについているMFBボタンを使用する事で装着しながら様々な操作ができます。親機・子機のMFBボタンで起動する機能が異なりますのでどちらが親機/子機なのか確認の上ご使用ください。

音楽再生時の操作方法

音楽の再生 or 停止	親/子機の MFB ボタンを 1 回押す
音楽の曲送り	親/子機の MFB ボタンをダブルクリック
音声認識ソフトの起動 (Siri, OK Google)	親機の MFB ボタンを 1 秒間長押し “ピッ”と音が鳴ったら指を放す

通話時の操作方法

着信時の受話対応	親機の MFB ボタンを 1 回押す
受話している電話を切る	親機の MFB ボタンを 1 回押す 親機を充電ケースに戻す
着信を拒否する	着信時に親機の MFB ボタンをダブルクリック
通話音声をスマートフォンに切り替え	通話時に親機の MFB ボタンをダブルクリック

※電話の着信音が流れる側のイヤホンが親機となります。

電源 OFF の方法及び充電について

充電ケースに片方でもイヤホンを収納すると電源がOFFとなり、自動的にイヤホンの充電が開始されます。充電中はMFBボタン周りのLEDが点灯しており、満充電となると消灯します。

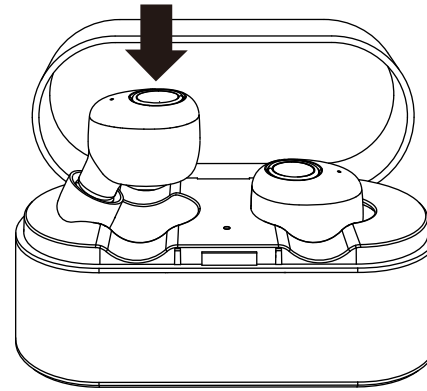

充電ケースの電池残量の見方

充電ケースよりイヤホンを持ち上げた時に表示されます。

電池残量	LED の表示
0 ~ 25%	青色の LED が 1 回点滅
25 ~ 50%	青色の LED が 2 回点滅
50 ~ 75%	青色の LED が 3 回点滅
75 ~ 100%	青色の LED が 4 回点滅

- 電池残量が0~25%の時、充電ケースが低電圧モードとなり、直ぐに機能停止状態になってしまいますので速やかに充電してください。
- 必ず付属の充電用USBケーブルで充電してください。●本製品を長期間使用しなかった場合、内蔵されている電池の性能が低下してしまう場合があります。本製品を長期間使用されない場合は、月に1回を目安に充電を行ってください。

電源 ON/OFF の方法

下記操作でイヤホンの電源がON/OFFになります。

電源 ON	充電ケースからイヤホンを出す MFB ボタンを 1 秒間長押し
電源 OFF	充電ケースにイヤホンを収納する イヤホンを未接続で 10 分間放置した場合 親機の MFB ボタンを 4 秒間長押し

通信圏外を通信圏内に変更

通信圏内

通信圏内においても障害物などの影響で、通信が遮断される場合があります。その場合は本体機器を置いてある場所を変更してください。

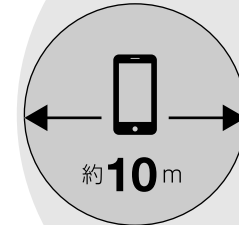

約10m



通信圏外

“ピッピッ”というピープ音が流れて再生が一時的に停止状態になります。通信圏内に戻ると“Connected”とアナウンスが流れますので、再生ボタンを押してください。

2.4GHz 電波対策

本製品は2.4GHz帯の電波を利用しております。電波の特性上、下記環境、使用方法では通信が途切れたりする事がありますが商品不良ではありません、ご容赦ください。また、満員電車など2.4GHzの使用密度が高く障害物が多い空間でも同様の通信途切れが発生する可能性があります。



信号機など交通信号システムが多く設置されている場所での使用



Wifiアンテナが多く設置されている場所での使用



スマホ等の本体機器が人体に接触している状態での使用 (通信電波が弱くなる)

モノラルモードの起動方法について

初回ペアリング時に設定した親機のみ充電ケースより出し、装着してください。“Connected”というメッセージが流れましたら接続完了です。

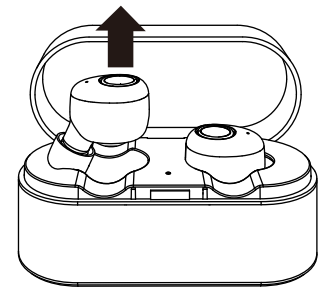

※モノラルモード切り替えのため、接続まで10秒程度時間がかかります。