

**SAMSUNG**

**GALAXY Tab4**

# 取扱説明書

# 目次

## ご使用前の準備

- 8 各部の名称と機能
- 9 キーの名称と役割
- 10 付属品
- 11 USIM カード
- 14 充電する
- 16 SD カードを挿入する
- 18 本機の電源を入れる／切る
- 19 本機の初期設定を行う
- 20 本機をロックする／ロックを解除する
- 20 音量を調節する
- 20 マナーモードに切り替える

## 基本操作

- 21 ステータスバーに表示されるアイコン
- 22 ディスプレイを操作する
- 25 手のひらモーション
- 26 マルチウィンドウを使用する
- 30 通知パネル
- 31 ホーム画面
- 33 アプリ画面
- 34 アプリを使用する
- 35 文字を入力する
- 37 Wi-Fi ネットワークに接続する
- 38 アカウントを設定する

- 39 ファイルを転送する
- 40 暗証番号
- 40 PIN コード
- 41 本機のセキュリティを確保する
- 42 ソフトウェアを更新する

## コミュニケーション

- 44 連絡先
- 48 SoftBank メール
- 50 E メール
- 52 Gmail
- 53 Google+
- 54 写真

## ウェブとネットワーク

- 55 ブラウザ
- 57 Chrome
- 58 Bluetooth
- 59 Screen Mirroring

## メディア

- 60 ミュージック
- 62 カメラ
- 67 ギャラリー
- 70 動画
- 71 YouTube

## アプリ&メディアストア

- 72 Play ストア
- 73 GALAXY Apps
- 73 Play ブックス
- 74 Play ムービー & TV
- 74 Play ゲーム

## ユーティリティ

- 75 メモ
- 77 S プランナー
- 79 Dropbox
- 80 クラウド
- 80 ドライブ
- 81 Hancom Office Viewer
- 84 アラーム
- 85 世界時計
- 85 電卓
- 86 S ボイス
- 87 Google
- 87 音声検索
- 88 マイファイル

## トラベル&ローカル

- 91 マップ

## 設定

- 92 設定について
- 92 接続
- 97 デバイス
- 101 コントロール
- 105 一般
- 108 Google 「設定」

## トラブルシューティング

## 仕様

- 114 本体
- 115 使用材料

## 保証とアフターサービス

- 116 保証について
- 116 アフターサービスについて

## お問い合わせ先一覧

# 本書について

本書では、本機の操作に関する情報を詳細に記載しています。

本機またはパソコンでも確認できます。

- 本書の最新版は、ソフトバンクモバイルホームページからダウンロードできます。  
<http://www.softbank.jp/mobile/support/product/galaxy-tab4/>
- ご使用の前に本書をお読みいただき、本機を安全かつ適切にご使用ください。
- 本書は本機の初期設定に基づいて説明しています。
- 本書の内容の一部でも無断転載することは禁止されております。
- 本書の内容は将来、予告なしに変更することがございます。
- 本書の内容については万全を期しておりますが、万一ご不審な点や記載漏れなどお気づきの点がございましたら、お問い合わせ先までご連絡ください。
- 高性能 CPU および RAM 容量を必要とするコンテンツ（高品質コンテンツ）は、本機の総合的な性能に影響します。そのようなコンテンツに関連するアプリは、本機の仕様および使用環境によって適切に動作しない場合があります。
- アプリとその機能は、国、地域、ハードウェア要件によって変わる場合があります。当社以外のサービス提供者が提供するアプリを原因とするパフォーマンス上の問題について、当社は責任を負いかねますのであらかじめご了承ください。
- 本機で提供されるソフトウェア、音源、壁紙、画像、その他のメディアの使用権には制限があります。これらの素材の一部または全部を営業またはその他の目的のために使用することは著作権法の侵害にあたります。メディアの違法な使用はすべてお客様の責任となります。
- メッセージ送受信、アップロード、ダウンロード、自動同期、位置情報サービスなどのデータサービスには追加料金がかかる場合があります。追加料金を避けるため、適切なデータ料金プランをお選びください。詳しくは、「お問い合わせ先」または「ソフトバンクショップ」にお問い合わせください。
- 本機にプリインストールされているアプリはアップデートの対象であり、事前の通知なしにサポートが終了する場合があります。本機にプリインストールされているアプリについてご質問がある場合は、「お問い合わせ先」または「ソフトバンクショップ」にお問い合わせください。お客様がご自身でインストールされたアプリについては、その提供業者にお問い合わせください。



- ・ 本機では、Google Inc. が提供する「Google Play™」上より、さまざまなアプリケーションのインストールが可能です。お客様ご自身でインストールされるこれらのアプリケーションの内容（品質、信頼性、合法性、目的適合性、情報の真実性、正確性など）およびそれに起因するすべての不具合（ウイルスなど）につきましては、当社は一切の保証を致しかねます。

## アイコンの説明



**警告：**ご使用になる方、および他の人々に傷害が発生する可能性がある内容を示します。



**注意：**本機、および他の機器に損害が発生する可能性がある内容を示します。



**お知らせ：**補足文、ご使用上のヒント、および追加情報を示します。

## 著作権について

### 著作権について

音楽、映像、コンピュータ・プログラム、データベースなどは著作権法により、その著作物および著作権者の権利が保護されています。こうした著作物を複製することは、個人的にまたは家庭内で使用する目的でのみ行うことができます。上記の目的を超えて、権利者の了解なくこれを複製（データ形式の変換を含む）、改変、複製物の譲渡、ネットワーク上での配信などを行うと、「著作権侵害」「著作者人格権侵害」として損害賠償の請求や刑事処罰を受けることがあります。本機を使用して複製などをなされる場合には、著作権法を遵守の上、適切にご使用を心がけていただきますよう、お願いいたします。また、本機にはカメラ機能が搭載されていますが、本カメラ機能を使用して記録したものにつきましても、上記と同様の適切にご使用を心がけていただきますよう、お願いいたします。

### 肖像権について

他人から無断で写真を撮られたり、撮られた写真を無断で公表されたり、利用されたりすることがないように主張できる権利が肖像権です。肖像権には、誰にでも認められている人格権と、タレントなど経済的利益に着目した財産権（パブリシティ権）があります。したがって、勝手に他人やタレントの写真を撮り公開したり、配布したりすることは違法行為となりますので、適切なカメラ機能のご使用を心がけてください。

## 商標

- Samsung、および Samsung ロゴは Samsung Electronics の登録商標です。
- Bluetooth® は、Bluetooth SIG, Inc. の国際的な登録商標です。
- Wi-Fi®、Wi-Fi Protected Setup™、Wi-Fi Direct™、Wi-Fi CERTIFIED™、および Wi-Fi ロゴは、Wi-Fi Alliance の登録商標です。  
本機は、ヨーロッパのすべての国における使用に適した非調和周波数を使用しています。EU では、屋内での無線 LAN の使用は規制されていませんが、屋外では使用できません。
- Yahoo! および Yahoo! のロゴ、「Y!」のロゴマークは、米国 Yahoo! Inc. の登録商標または商標です。
- ビューンおよび VIEWN の名称、ロゴは株式会社ビューンの商標です。
- UULA® は株式会社 UULA の登録商標です。
- Internet SagiWall は、BB ソフトサービス株式会社の商標または登録商標です。
- McAfee およびその他のマークは、米国法人 McAfee, Inc. またはその関係会社の米国またはその他の国における登録商標または商標です。  
セキュリティを連想させる赤は McAfee ブランド製品独自の色です。
- S! メール、楽デコはソフトバンクモバイル株式会社の登録商標または商標です。
- ©SoftBank Mobile Corp. /Powered by MediaDo

- 本製品は、株式会社 ACCESS の技術提供を受けております。

©2011 ACCESS CO., LTD. All rights reserved.

Copyright © 2009 The Android Open Source Project Licensed under the Apache License, Version 2.0 (the "License");

you may not use this file except in compliance with the License.

You may obtain a copy of the License at

<http://www.apache.org/licenses/LICENSE-2.0>

Unless required by applicable law or agreed to in writing, software distributed under the License is distributed on an "AS IS" BASIS, WITHOUT WARRANTIES OR CONDITIONS OF ANY KIND, either express or implied.

See the License for the specific language governing permissions and limitations under the License.

ACCESS、ACCESS ロゴは、日本国、米国、およびその他の国における株式会社 ACCESS の登録商標または商標です。

The logo for ACCESS, featuring the word "ACCESS" in a bold, sans-serif font. The letter "C" is stylized with a solid black circle in the center. Above the "C" are three small black dots arranged in a slight arc. A trademark symbol (TM) is positioned to the upper right of the word.

- その他、本書内に記載されている商標および著作権の権利は、各社に帰属します。

# ご使用前の準備



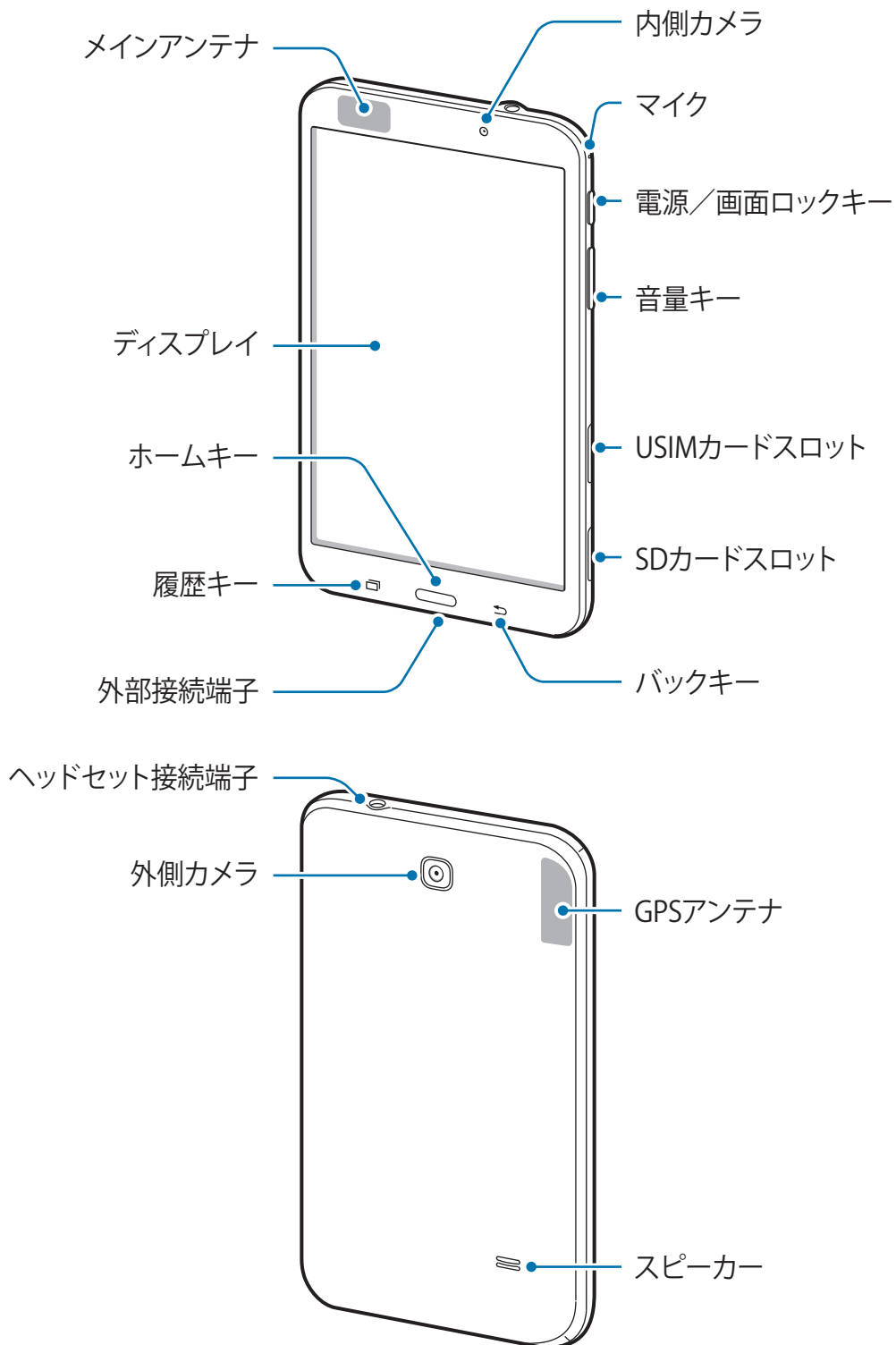

## 各部の名称と機能





- ・ アンテナ部分を手や物でおおわないでください。通信に問題が生じたり、電池を大きく消費する場合があります。
- ・ ディスプレイに水がかからないようにしてください。湿った状態または濡れている場合、ディスプレイがうまく動かない場合があります。

## キーの名称と役割

キー	名称	役割
	電源／画面ロック	<ul style="list-style-type: none"><li>・ 長押しすると、電源が ON / OFF されます。</li><li>・ 押すと、ロック／ロック解除されます。ディスプレイがオフになると、本機はロックモードに切り替わります。</li></ul>
	履歴	<ul style="list-style-type: none"><li>・ タップすると、最近使用したアプリの一覧が表示されます。</li><li>・ ロングタッチすると、オプションが起動します。</li></ul>
	ホーム	<ul style="list-style-type: none"><li>・ 押すと、ホーム画面に戻ります。</li><li>・ 長押しすると、Google 検索が起動します。</li><li>・ 2回押しすると、S ボイスが起動します。</li></ul>
	バック	<ul style="list-style-type: none"><li>・ タップすると、直前の画面に戻ります。</li><li>・ ロングタッチすると、マルチウィンドウが起動します。</li></ul>
	音量	<ul style="list-style-type: none"><li>・ 音量を調節します。</li></ul>

## 付属品

パッケージに以下のものが入っていることをご確認ください。

- GALAXY Tab4 本体
- クイックスタート
- 保証書



- 外観および仕様は予告なく変更される場合があります。

## USIM カード

USIM カードは、お客様の電話番号や情報などが登録されている IC カードです。

### USIM カードのお取り扱い

- ・ 他社製品の IC カードリーダーなどに USIM カードを挿入し故障した場合は、お客様ご自身の責任となり、当社は責任を負いかねますのであらかじめご了承ください。
- ・ IC（金属）部分はいつもきれいな状態でご使用ください。
- ・ お手入れは乾いた柔らかい布などで拭いてください。
- ・ USIM カードにラベルなどを貼り付けないでください。故障の原因となります。
- ・ USIM カードのお取り扱いについては、USIM カードに付属している説明書を参照してください。
- ・ USIM カードの所有権は当社に帰属します。
- ・ 紛失・破損による USIM カードの再発行は有償となります。
- ・ 解約などの際は、当社にご返却ください。
- ・ お客様からご返却いただいた USIM カードは、環境保全のためリサイクルされます。
- ・ USIM カードの仕様、性能は予告なしに変更する可能性があります。ご了承ください。
- ・ お客様ご自身で USIM カードに登録された情報内容は、控えをとっておかれることをおすすめします。登録された情報内容が消失した場合の損害につきましては、当社は責任を負いかねますのであらかじめご了承ください。
- ・ USIM カードや本機（USIM カード挿入済み）を盗難・紛失された場合は、必ず緊急利用停止の手続きを行ってください。詳しくは、お問い合わせ先までご連絡ください。
- ・ USIM カードの取り付け／取り外しは、必ず電源を切った状態で行ってください。

## USIM カードを取り付ける

位置や向きに注意して差し込んでください。



- USIM カードのお取り扱いについては、USIM カードに付属している説明書を参照してください。
- USIM カードの取り付け／取り外しは、必ず電源を切った状態で行ってください。

1 USIM カードスロットのカバーを開ける

2 USIM カードの金色の端子を下向きにして挿入する

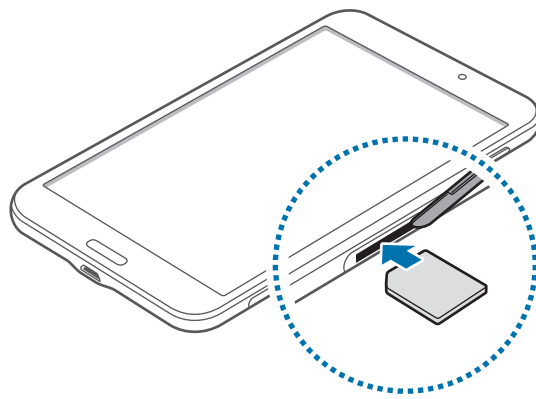

3 USIM カードが所定位置に固定されるまでスロット内へ押し込む



- USIM カードスロットに SD カードを挿入しないでください。
- USIM カードを紛失したり、他人に使わせたりしないでください。USIM カードの紛失または盗難が原因で発生した損害や不都合について、当社は責任を負いかねますのであらかじめご了承ください。

4 USIM カードスロットのカバーを閉じる



## USIM カードを取り外す

- 1 USIM カードスロットのカバーを開ける
- 2 USIM カードを押して本機への固定を解除し、本機から抜き取る

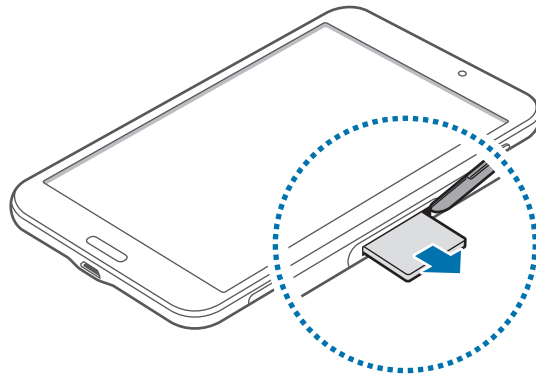

- 3 USIM カードスロットのカバーを閉じる

## 充電する

本機を初めてご使用になるときや、長時間使用していなかったときは、充電してください。



ACアダプタはオプション品です。ソフトバンク指定のACアダプタ (microUSB 1.0A) [ZTDAC1] または AC アダプタ (microUSB 1.8A) [ZTDAD1] をお使いください。その他の周辺機器についてはソフトバンクのホームページを参照してください。指定外の AC アダプタを使用すると、内蔵電池の破裂または本機の破損の可能性があります。



- 電池残量が少ない場合、空の電池アイコンが表示されます。
- 電池残量がない場合、AC アダプタを接続しても本機はすぐに起動できません。電池が充電されるまで数分間待つてから、本機を起動してください。
- 複数のアプリを同時に使用する、または他の機器との接続が必要なアプリを使用すると、電池残量は急速に減少します。データ転送中のネットワーク切断または電力消費を避けるために、必ず電池を完全に充電した後にこれらのアプリを使用してください。

## AC アダプタを接続する

ここでは、AC アダプタ (microUSB 1.0A) [ZTDAC1] を使用して充電する方法を例に説明します。



- ご使用前には、お使いになる AC アダプタの取扱説明書もご確認ください。
- 本機または AC アダプタが濡れている状態では、microUSB プラグを絶対に接続しないでください。

AC アダプタの microUSB プラグを本機の外部接続端子に接続し、電源プラグを家庭用 AC コンセントに差し込んでください。

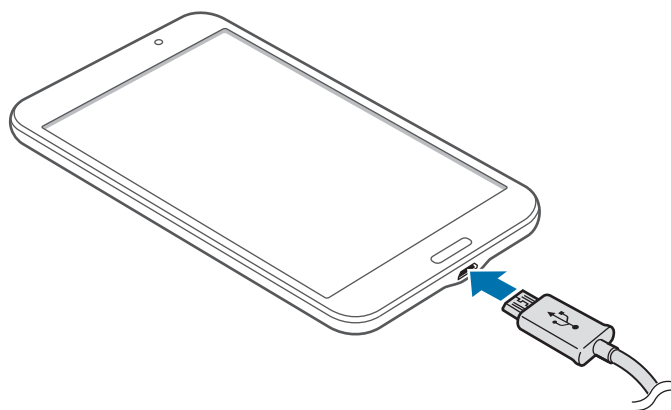

AC アダプタ (オプション品) が正しく接続されていない場合、本機が破損する場合があります。誤使用による破損は保証の範囲外です。



- 本機は充電中もご使用になれますが、電池を完全に充電するまでの時間が長くなる場合があります。
- 充電中の本機への電力供給が不安定な場合、ディスプレイが反応しない場合があります。その場合は、ACアダプタのプラグを本機から外してください。
- 本機は充電中に発熱する場合があります。これは異常ではなく、本機の寿命や性能に影響はありません。電池が通常より熱くなると、ACアダプタは充電を停止する場合があります。
- 本機が適切に充電されない場合は、本機およびACアダプタをソフトバンクショップへお持ちください。

充電が完了したら本機をACアダプタから外してください。最初にACアダプタを本機から外し、その後にACアダプタの電源プラグを家庭用ACコンセントから抜いてください。

## 充電ステータスを確認する

本機の電源が入っていないときに充電すると、次のアイコンが表示され、現在の充電ステータスが確認できます。



充電中



充電完了

## 電池の消費を抑えるために

本機には省電力のための設定があります。これらの設定やバックグラウンド機能を停止すると本機の電池の消費を抑えることができます。以下はいくつかの例です。

- 本機を使用しないときは電源／画面ロックキーを押してスリープモードに切り替える。
- 不要なアプリをタスクマネージャーで終了する。
- Bluetooth 機能を無効にする。
- Wi-Fi 機能を無効にする。
- アプリの自動同期機能を無効にする。
- バックライト点灯時間を短くする。
- ディスプレイの輝度を下げる。

## SD カードを挿入する

本機は最大 64GB までの SD カードを使用できます。SD カードの製造業者および種類によっては本機で使用できないものもあります。

- ❗ 一部の SD カードは本機と互換性がないものがあります。互換性がない SD カードを使用すると、本機の故障または保存データの破損の可能性があります。
- SD カードの裏表を正しく挿入するように注意してください。
- 📄 本機では、SD カード用に FAT および exFAT ファイルシステムを用いています。異なるファイルシステムでフォーマットされた SD カードを挿入すると、SD カードのフォーマットのやり直しが要求されます。
- SD カードにデータの書き込みや消去を頻繁に行うと、SD カードの寿命が短くなります。
- 本機に SD カードを挿入すると、SD カードのファイルディレクトリは「SD card」フォルダに表示されます。

- 1 SD カードスロットのカバーを開ける
- 2 SD カードの金色の端子を下向きにして挿入する
- 3 SD カードが所定位置に固定されるまでスロット内へ押し込む

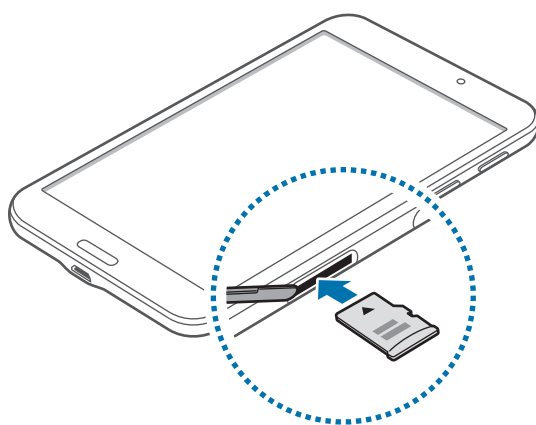

- 4 SD カードスロットのカバーを閉じる

## SD カードを取り外す

取り外す前に、まず SD カードをマウント解除してから、安全に取り外してください。

ホーム画面で「」→「設定」→「一般」→「ストレージ」→「外部 SD カードのマウント解除」→「OK」の順にタップします。

- 1 SD カードスロットのカバーを開ける
- 2 SD カードを押して本機への固定を解除し、本機から抜き取る
- 3 SD カードスロットのカバーを閉じる

 SD カードの読み取り／書き込み中は SD カードを取り外さないでください。データの損失／破損、SD カードまたは本機の破損の可能性があります。破損した SD カードの誤使用によるデータ損失を含むこれらの損失について、当社は責任を負いかねますのであらかじめご了承ください。

## SD カードをフォーマットする

パソコンでフォーマットされた SD カードは本機で使用できない場合があります。SD カードのフォーマットは本機で実施してください。

ホーム画面で「」→「設定」→「一般」→「ストレージ」→「外部 SD カードを初期化」→「外部 SD カードを初期化」→「全て削除」の順にタップします。

 SD カードをフォーマットする前に、本機に保存されたすべての重要データを必ずパソコンなどにバックアップとして保存しておいてください。お客様の操作によるデータ損失は当社の保証の範囲外です。

## 本機の電源を入れる／切る

電源／画面ロックキーを数秒間押し続けると本機の電源が入ります。

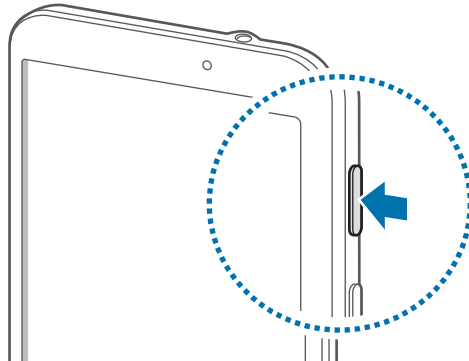

- ・ 使用が制限されている飛行機や病院などでは、その場所の管理者による警告および指示に従ってください。
- ・ 電源／画面ロックキーを長押しし、「機内モード」をタップし、「OK」をタップすると無線機能の有効／無効を切り替えることができます。

本機の電源を切るには、電源／画面ロックキーを長押しし、「電源 OFF」をタップし、「OK」をタップします。

## 本機の初期設定を行う

ネットワークとの接続や設定の省略などによっては手順が異なる場合があります。

- 1 「ようこそ」画面で使用する言語を選択して、「スタート」をタップ
  - ・ ユーザー補助設定を変更する場合は、「ユーザー補助」→ユーザー補助を設定します。
- 2 Wi-Fi を設定→「次へ」
- 3 ライセンス契約などの内容を確認し、チェックを入れる→「次へ」
- 4 「はい」／「いいえ」→Google アカウントを設定
  - ・ すでに Google アカウントを持っている場合は「はい」を、Google アカウントを持っていない場合は「いいえ」をタップします。
- 5 Google アカウントを使用して、バックアップや復元、位置情報についての設定、Google Play からの最新情報の受信について利用するかどうかを設定→「▶」をタップ
  - ・ 新規に Google アカウントを作成する場合、アカウントを完了画面で、利用規約やプライバシーポリシーを確認してください。「同意する」→表示されているテキストを入力するとアカウントが作成されます。
  - ・ Google アカウントを設定しない場合、位置情報の利用許可についての設定画面が表示されます。画面の指示に従って操作してください。
- 6 お支払い情報を設定
  - ・ お支払い方法を選択し、画面の指示に従って操作してください。
  - ・ 「スキップ」をタップすると、後でお支払い方法を設定できます。
- 7 本機の所有者の入力画面で姓と名を入力→「▶」をタップ
- 8 Samsung アカウントを設定
  - ・ 「スキップ」をタップすると、後でアカウントを設定できます。
- 9 Dropbox アカウントを設定
  - ・ 「スキップ」をタップすると、後でアカウントを設定できます。
- 10 「完了」

## 本機をロックする／ロックを解除する

本機を使用しないときは、ロックすることで意図しない誤操作などを防ぐことができます。電源／画面ロックキーを押すと、ディスプレイが消灯し、本機がロックモードに切り替わります。また、一定時間使用しなかった場合は、本機は自動的にロックされます。

本機のロックを解除するには、ディスプレイが消灯しているときに電源／画面ロックキーまたはホームキーを押し、画面上の任意の場所を任意の方向にフリックします。

## 音量を調節する

音楽や動画の再生中の音量を調節するには、音量キーの上または下を押します。

## マナーモードに切り替える

次のいずれかを実行します。

- ・ マナーモードに切り替わるまで、音量キーの下を押し続けます。
- ・ 電源／画面ロックキーを長押ししてから、「サイレント」または「バイブ」をタップします。
- ・ ステータスバーを下にドラッグして通知パネルを開き、「サウンド」または「バイブ」をタップします。



# 基本操作

## ステータスバーに表示されるアイコン

画面上部のアイコンは、本機のステータスを示します。主なアイコンは以下のとおりです。

アイコン	意味
	圏外
	電波レベル
	UMTS ネットワーク接続
	HSDPA ネットワーク接続
	HSDPA+ ネットワーク接続
	LTE ネットワーク接続
	Wi-Fi ネットワーク接続
	Bluetooth® オン
	GPS 機能オン
	スマートスクリーン機能有効
	パソコンに接続中
	USIM カード未挿入
	新着通知あり／マルチメディアメッセージあり
	アラーム設定中
	サイレント設定中
	マナーモード設定中
	機内モード設定中
	エラー発生中または注意が必要
	電池残量

## ディスプレイを操作する

指以外でディスプレイを操作しないでください。



- ・ 本機のディスプレイを他の電子機器と接触させないでください。静電放電によってディスプレイが誤作動する場合があります。
- ・ ディスプレイの破損を防ぐため、尖ったものでタップしたり指先で過剰な力を加えたりしないでください。



- ・ 画面の端に近い部分はタッチ入力の範囲外ですので、うまく認識されないことがあります。
- ・ 同じ画面で長時間放置すると、画像の焼き付け、痕跡が残る場合があります。本機を使用しない場合は画面をロックすることをおすすめします。

## 操作方法

### タップする

アプリの起動、メニュー項目の選択、画面上のキー操作、画面上のキーボードを用いた入力などを行うときに、指先で画面に触れます。

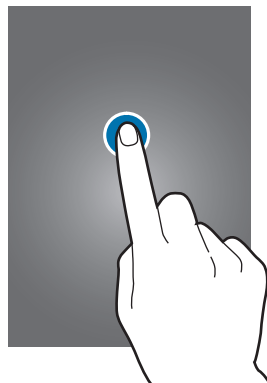

## ロングタッチする

項目をタップしたまま 2 秒以上押し続けると、選択肢が表示されます。



## ドラッグする

アイコン、サムネイル、またはプレビューを新しい場所に移動するには、ロングタッチして引きずるように動かします。

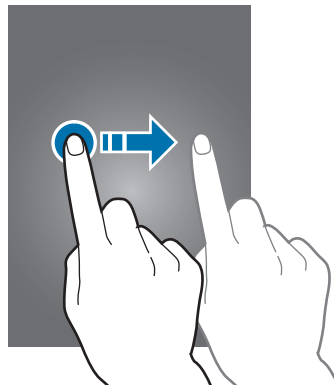

## ダブルタップする

2 回続けてタップすることです。ウェブページや画像をダブルタップすると拡大されます。再度ダブルタップすると元に戻ります。

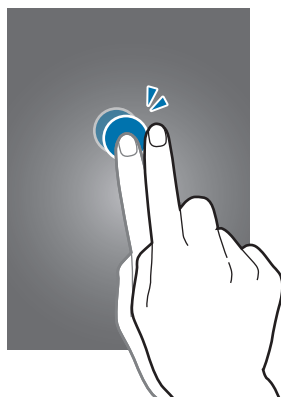

## フリックする

ホーム画面またはアプリ画面で右または左にフリックすると、別パネルを見ることができます。上方向または下方向にフリックすると、ウェブページや連絡先などの項目一覧を触っているようにスクロールできます。

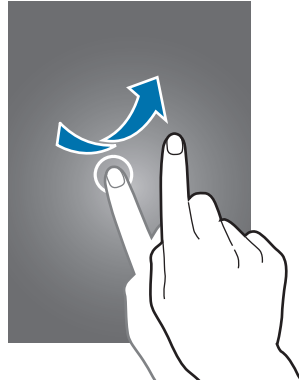

## ピンチする

ウェブページ、地図、画像の上で2本の指先を広げる（ピンチアウト）とその部分を拡大し、狭める（ピンチイン）と縮小します。

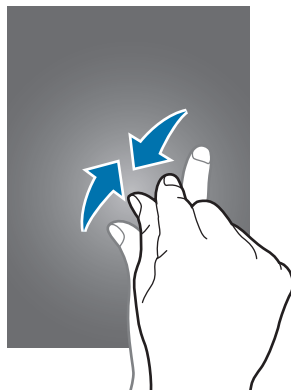

## 手のひらモーション

手のひらを画面上で動かして、本機を操作します。

モーションを使用する前に、手のひらモーションが有効になっていることを確認します。ホーム画面で「」→「設定」→「コントロール」→「手のひらモーション」をタップし、「手のひらモーション」スイッチを右にドラッグします。

## 画面キャプチャ

手の側面を右側から左側、またはその反対方向にフリックして、画面をキャプチャします。キャプチャした画像はアプリ画面から「ギャラリー」→「Screenshots」に保存されます。一部のアプリを起動している場合、画面キャプチャを保存できない場合があります。

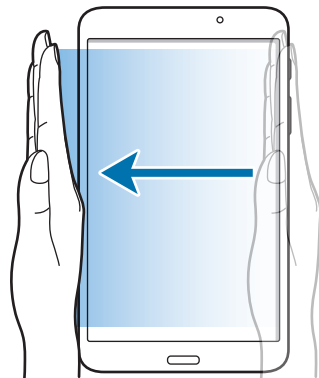

## 消音／一時停止

手のひらで画面をおおうことで消音、または一時停止します。

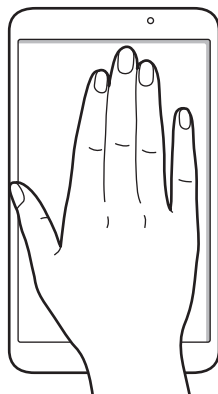

## マルチウィンドウを使用する

画面上で複数のアプリを同時に実行できます。



マルチウィンドウトレイ上のアプリのみ実行できます。

マルチウィンドウを使用するには、ホーム画面で「」→「設定」→「デバイス」→「マルチウィンドウ」をタップし、「マルチウィンドウ」スイッチを右にドラッグします。

### マルチウィンドウ表示で開く

本機能を有効にすると全画面表示でマイファイルやビデオアプリからファイルを開くか、Eメールの添付ファイルを開くと、自動的にマルチウィンドウ表示でコンテンツを表示します。

### マルチウィンドウでアプリを起動する

- 1 指先を画面右端（黒い部分）から左へドラッグしてマルチウィンドウトレイを開く。または、「」をロングタッチ  
マルチウィンドウトレイが右端に表示されます。

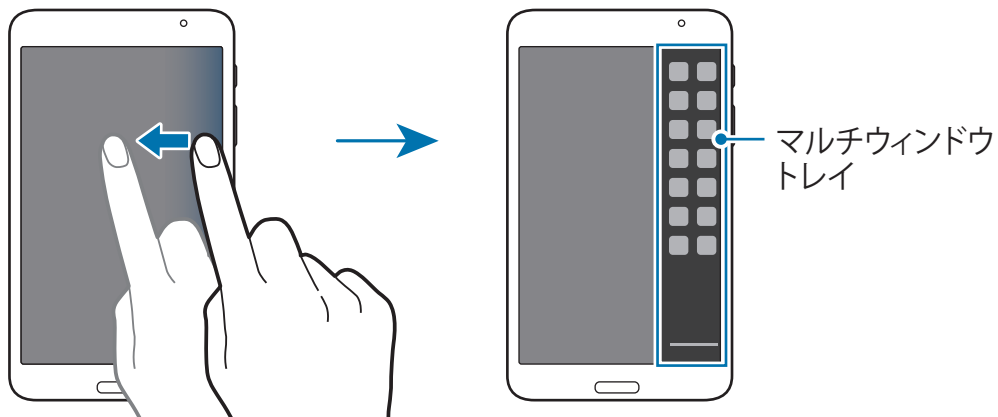

- 2 マルチウィンドウトレイの中のアプリアイコンをロングタッチし、そのまま画面にドラッグする。画面が青く変わったらアプリアイコンを離す

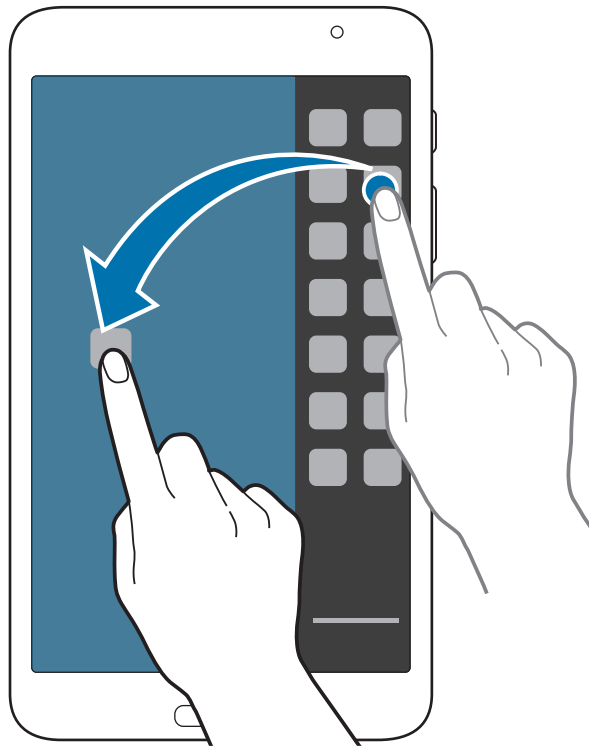

- 3 マルチウィンドウトレイで他のアイコンをロングタッチし、新しい場所にドラッグ

## アプリ間でコンテンツを共有する

Eメールとブラウザなどのアプリ間で、ドラッグ&ドロップして簡単にコンテンツを共有できます。



一部のアプリはこの機能に対応していません。

### 1 マルチウィンドウで、「Eメール」と「ブラウザ」を起動

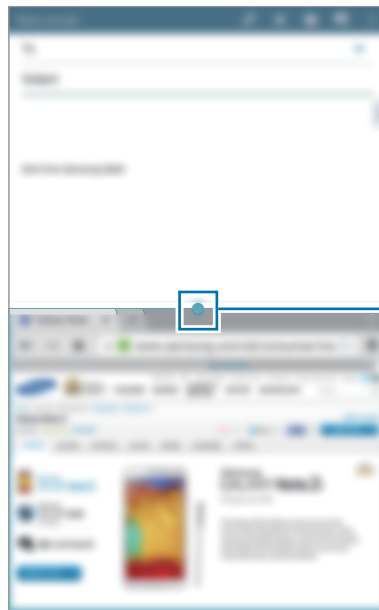





マルチウィンドウメニューを表示

### 2 アプリウィンドウの間にある「」をタップし、「」をタップ



アプリウィンドウの間にある円をタップして以下の操作を行います。

- ：マルチウィンドウで起動中のアプリの位置を入れ替える
- ：画像、テキスト、リンクなどの項目をドラッグ&ドロップして、アプリウィンドウ間で共有する
- ：ウィンドウを最大化する
- ：アプリを閉じる



- 3 「ブラウザ」 ウィンドウで共有する項目をロングタッチして、「Eメール」 ウィンドウ上の場所にドラッグ





## 通知パネル

通知アイコンは画面上部のステータスバーに表示され、新着メッセージ、カレンダーのイベント、本機のステータスなどをお知らせします。ステータスバーを下方方向にドラッグすると、通知パネルが開きます。通知をさらに確認するには、リストをスクロールします。通知パネルを閉じるには、通知パネルを上方向にドラッグします。

通知パネルでは本機の設定を確認または変更できます。設定アイコン部分を左にドラッグするとさらに多くの機能を選択できます。

- **Wi-Fi**：Wi-Fi 機能の有効化／無効化
- **位置情報**：GPS 機能の有効化／無効化
- **サウンド／バイブ／サイレント**：マナーモードの有効化／無効化。マナーモードでは、本機をバイブまたはサイレントに設定できます。
- **画面回転**：本機の向きを変えたときの画面回転の有効化／無効化
- **Bluetooth**：Bluetooth 機能の有効化／無効化
- **モバイルデータ**：データ接続の有効化／無効化
- **マルチウィンドウ**：本機でマルチウィンドウを使用するよう設定
- **Screen Mirroring**：Screen Mirroring 機能の有効化／無効化
- **同期**：アプリの自動同期の有効化／無効化
- **スマートステイ**：スマートステイ機能の有効化／無効化
- **省電力モード**：省電力モードの有効化／無効化
- **ブロックモード**：ブロックモードの有効化／無効化。ブロックモードでは通知がブロックされます。ブロックする通知を選択するには、「設定」→「デバイス」→「ブロックモード」をタップします。
- **機内モード**：機内モードの有効化／無効化

通知パネルの設定アイコンの配置を変更するには、通知パネルを開き、「」→「」をタップし、「**クイック設定ボタンを設定**」の通知パネルの項目をロングタッチして別の位置にドラッグします。

## ホーム画面

ホーム画面は本機の操作の中心となる画面です。通知アイコン、ウィジェット、アプリのショートカットなどが表示されます。

ホーム画面には複数のパネルを表示させることができます。他のパネルを表示させるには、右または左にスクロールします。

## 項目を並べ替える

### アプリアイコンを追加する

ホーム画面で「」をタップし、アプリアイコンをロングタッチしてパネルのプレビューにドラッグします。

### 項目を移動する

項目をロングタッチして新しい位置にドラッグします。別のパネルに移動するには、画面の左右の端にドラッグします。

### 項目を削除する

項目をロングタッチして、ホーム画面の上部に表示されるゴミ箱にドラッグします。ゴミ箱が赤くなったら、項目を離します。

## パネルを並べ替える

### 新しいパネルの追加

画面上でピンチインして、「」をタップします。

### パネルを移動する

画面上でピンチインして、パネルのプレビューをロングタッチして、新しい位置にドラッグします。

### パネルを削除する

画面上でピンチインして、パネルのプレビューをロングタッチして、画面の上部に表示されるゴミ箱にドラッグします。ゴミ箱が赤くなったら、項目を離します。

## 壁紙を設定する

本機に保存されている画像または写真データをホーム画面の壁紙に設定します。

ホーム画面で空いているスペースをロングタッチし、「壁紙を設定」→「ホーム画面」をタップし、以降は画面の指示に従い、画像を選択してください。

- ・ **ギャラリー**：本機のカメラで撮影した写真やインターネットからダウンロードした画像を表示します。
- ・ **ライブ壁紙**：アニメーション動画を表示します。
- ・ **写真**：「写真」内の画像を表示します。
- ・ **壁紙**：壁紙の画像を表示します。

画像を選択し、必要に応じてフレームのサイズを変更して、壁紙に設定します。

## ウィジェットを使用する

ウィジェットとは、ホーム画面に便利な機能や情報を表示する小さいアプリのことです。ウィジェットを使用するには、ウィジェットパネルからホーム画面にウィジェットを追加します。



一部のウィジェットはウェブサービスに接続します。ウェブサービスに接続するウィジェットをご利用になると追加料金がかかる場合があります。

ホーム画面で「」→「ウィジェット」タブをタップします。ウィジェットパネルで左右にスクロールし、ご利用になりたいウィジェットをロングタッチして、ホーム画面にドラッグします。希望する位置にウィジェットを配置し、必要に応じてフレームをドラッグしてサイズを変更してから、画面の任意の位置をタップしてウィジェットの位置を保存します。

## アプリ画面

アプリ画面には、新しくインストールされたものも含めすべてのアプリのアイコンが表示されます。

ホーム画面で「」→「アプリ」タブをタップします。  
別のパネルを見るには、右または左にスクロールします。

## アプリを並べ替える

この機能は、カスタマイズ可能なグリッドビューでのみ使用できます。

「」→「編集」をタップし、アプリをロングタッチして新しい位置にドラッグします。別のパネルに移動するには、画面の左右の端にドラッグします。

## フォルダで整理する

関連するアプリをフォルダにまとめると便利です。

「」→「編集」をタップし、アプリをロングタッチして「フォルダ作成」にドラッグします。フォルダ名を入力して「OK」をタップします。アプリをドラッグして新しいフォルダに入れ、「保存」をタップして配置を保存します。

## アプリをインストールする

GALAXY Apps などのアプリストアを利用して、アプリをダウンロードしてインストールします。



## アプリをアンインストールする

「」→「アプリのアンインストール/無効化」をタップし、アンインストールするアプリを選択します。



本機にプリインストールされている標準アプリはアンインストールできません。

## アプリを無効化する

「」→「アプリのアンインストール／無効化」をタップし、無効化するアプリを選択します。アプリを有効化するには、アプリ画面で「」→「無効なアプリを表示」をタップし、アプリを選択して、「完了」をタップします。



- ・ダウンロードしたアプリと、本機にプリインストールされている標準アプリの一部は無効化できません。
- ・この機能を使用すると、無効化したアプリは「アプリ」画面に表示されなくなりますが、本機には引き続き保存されています。

## アプリを使用する

本機では、メディアからインターネットまでさまざまな種類のアプリをご使用になれます。

### アプリを起動する

ホーム画面またはアプリ画面で、ご使用になりたいアプリアイコンをタップします。



フォルダにまとめられているアプリもあります。フォルダ→アプリの順にタップしてください。



### 最近使ったアプリから起動する

「」をタップすると、最近使ったアプリの一覧が表示されます。

アプリアイコンをタップします。

### アプリを終了する

電池を長持ちさせ、本機の性能を維持するには、使用していないアプリは終了することをおすすめします。

「」→「タスクマネージャー」をタップし、アプリの隣にある「終了」をタップし、「OK」をタップします。起動中のすべてのアプリを終了するには、「全て終了」をタップし、「OK」をタップします。または、「」→「全て閉じる」をタップします。

## 文字を入力する

Samsung 日本語キーパッドまたは音声入力機能を使用して、文字を入力します。

 サポートされていない言語もあります。文字入力を行うには、入力言語を対応言語の1つに変更する必要があります。



### キーボードの種類を変更する

いずれかの文字入力欄をタップして、通知パネルを開き、「入力方法を選択」をタップして、使用するキーボードの種類を選択します。

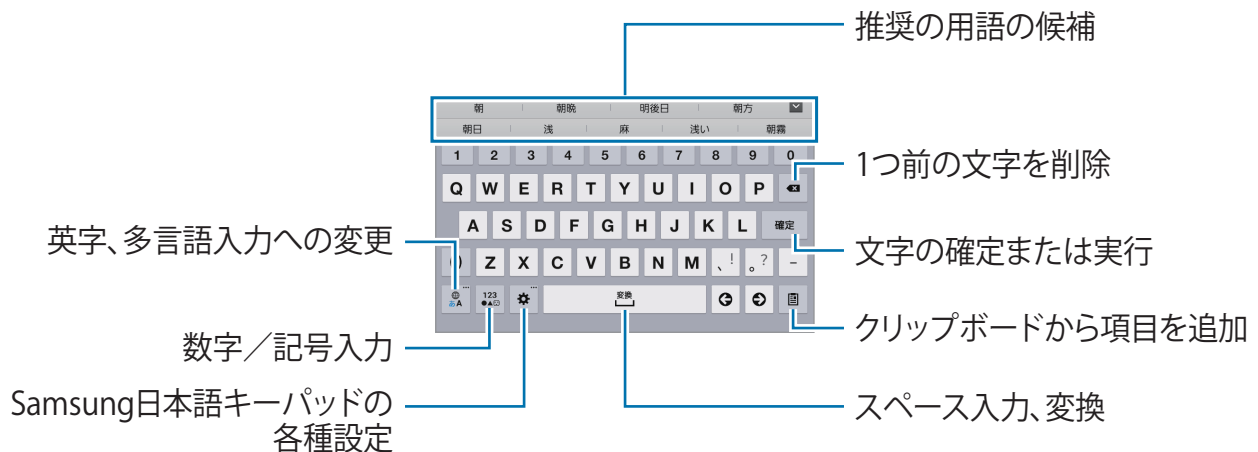

### Samsung 日本語キーパッドを使用する



### キーボードの種類を変更する



「」をロングタッチしてから「」をタップして、キーボードの種類を変更します。フロート型キーボードの場合、「」をドラッグすることでキーボードを別の位置に移動できます。

## 手書き入力

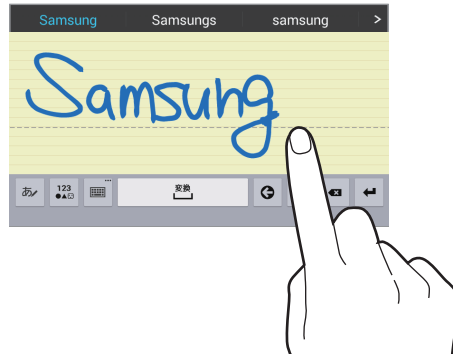
「」をロングタッチしてから「」をタップすると、単語を手書きで入力できます。入力にともなって予測された単語が表示されるので、予測された単語を選択するとより早く入力ができます。





## 音声で文字を入力する

「」をロングタッチしてから「」をタップすると、音声で文字を入力できます。上記の方法で音声入力を有効にしてから、マイクに向かって話します。話した内容が本機に表示されます。

音声認識の言語の変更または追加を行うには、「デフォルト：日本語（日本）－その他の言語はなし」→「言語を追加または削除」をタップします。

## コピー&ペーストをする

テキストをロングタッチし、「」または「」をドラッグして希望の文字を選択し、「コピー」をタップして文字をコピーするか「切り取り」をタップして切り取ります。選択された文字がクリップボードにコピーされます。

文字を入力欄に貼り付けるには、文字を挿入する位置にカーソルを置き、「」→「貼り付け」をタップします。



## Wi-Fi ネットワークに接続する

本機を Wi-Fi ネットワークに接続することでインターネットを利用したり、メディアファイルを他の機器と共有できます。(☞ P.92)

### Wi-Fi の有効と無効を切り替える

通知パネルを開き「Wi-Fi」をタップして、有効と無効を切り替えます。



- 本機は、ヨーロッパのすべての国における使用に適した非調和周波数を使用しています。EU では、屋内での無線 LAN の使用は規制されていませんが、屋外では使用できません。
- 使用しないときは Wi-Fi を無効にすると、電池を節約することが可能です。

### Wi-Fi ネットワークに参加する

アプリ画面で「設定」→「接続」→「Wi-Fi」をタップし、「Wi-Fi」スイッチを右にドラッグします。

検出された Wi-Fi ネットワークの一覧からネットワークを選択します。必要に応じてパスワードを入力して、「接続」をタップします。パスワードが必要なネットワークはロックアイコンで表示されます。Wi-Fi ネットワークに一度接続した後は、そのネットワークが利用できる状態になると自動的に接続されます。

### Wi-Fi ネットワークを追加する

ネットワーク一覧に希望のネットワークが表示されない場合、ネットワーク一覧の一番下に表示されている「Wi-Fi ネットワークを追加」をタップします。「ネットワーク SSID」にネットワーク名を入力し、セキュリティタイプを選択し、オープンネットワークでない場合はパスワードを入力し、「接続」をタップします。

### Wi-Fi ネットワークを切断する

接続中のネットワークを含む、一度でも接続したことがあるネットワークの設定を解除し、本機が自動的に接続しないように設定できます。ネットワーク一覧でネットワークを選択し、「切断」をタップします。

## アカウントを設定する

Play ストアなどの Google アプリには Google アカウントが必要で、GALAXY Apps には Samsung アカウントが必要です。本機でより多くの機能を利用するために、Google アカウントと Samsung アカウントの両方を作成することをおすすめします。

### アカウントを追加する

Google アccountを設定するには、アプリ画面で「設定」→「一般」→「アカウント」→「アカウント追加」→「Google」→「新しいアカウント」をタップし、表示される指示に従ってアカウントを作成してください。ログインしていない状態で Google アプリを開いても同様にアカウントを設定できます。

既存の Google アccountでログインするには、アプリ画面で「設定」→「一般」→「アカウント」→「アカウント追加」→「Google」→「既存のアカウント」をタップし、画面の指示に従って、アカウント設定を完了します。

本機では、2 つ以上の Google アccountを使用できます。

同様に Samsung アccountも設定できます。

### アカウントを削除する

アプリ画面で「設定」→「一般」→「アカウント」をタップし、「マイアカウント」の下アカウント名を選択します。続いて、削除するアカウントを選択し、「アカウントを削除」をタップします。

## ファイルを転送する

オーディオ、動画、画像、その他の種類のファイルを、本機からパソコン、またはその反対に転送します。

### Samsung Kies で接続する

Samsung Kies は、Samsung の端末とメディアコンテンツ、個人情報などを管理するためのパソコン用ソフトウェアです。Samsung のウェブサイトから最新の Samsung Kies をダウンロードしてください。

- 1 本機を microUSB ケーブル（市販品）でパソコンと接続する  
自動的に Samsung Kies が起動します。Samsung Kies が起動しない場合、パソコンで Samsung Kies アイコンをダブルクリックしてください。
- 2 本機とパソコンとの間でファイルを転送する  
詳しくは、Samsung Kies のヘルプをご参照ください。

### Windows Media Player で接続する

Windows Media Player がパソコンにインストールされていることを確認します。

- 1 本機を microUSB ケーブル（市販品）でパソコンと接続する
- 2 Windows Media Player を開き、音楽ファイルを同期する

### メディアデバイスとして接続する

- 1 本機を microUSB ケーブル（市販品）でパソコンと接続する
- 2 通知パネルを開き、「メディアデバイスとして接続」→「メディアデバイス (MTP)」をタップ  
MTP 非対応のパソコンや適切なドライバーがインストールされていない場合は「カメラ (PTP)」をタップしてください。
- 3 本機とパソコンとの間でファイルを転送する

## 暗証番号

本機のご利用にあたっては、交換機用暗証番号が必要になります。

ご契約時の4桁の暗証番号で、インターネットの有料情報申し込みに必要な番号です。

- ・ 交換機用暗証番号はお忘れにならないようご注意ください。万一お忘れになった場合は、所定の手続きが必要になります。詳しくは、お問い合わせ先（☎ P.117）までご連絡ください。
- ・ 交換機用暗証番号は、他人に知られないようご注意ください。他人に知られ悪用されたときは、その損害について、当社は責任を負いかねますのであらかじめご了承ください。

## PIN コード

PIN コードとは、USIM カードの暗証番号です。第三者による本機の無断使用を防ぐために使います（USIM カードをお買い上げ時は「9999」に設定されています）。

### PIN コードを変更する（USIM カードをロック）

電源を入れたとき、PIN コードを入力しないと本機を使用できないように（USIM カードをロック）することができます。

- 1 アプリ画面で「設定」をタップ
- 2 「一般」→「セキュリティ」→「SIM カードロックを設定」
- 3 「SIM カードをロック」→現在の PIN コードを入力→「OK」  
USIM カードロックが有効になり、PIN コードを変更できる状態となります。
- 4 「SIM PIN を変更」→現在の PIN コードを入力→「OK」→新しい PIN コードを入力→「OK」→新しい PIN コードを再度入力→「OK」



- ・ PIN コードの入力を3回間違えると、PIN ロックが設定され、本機の使用が制限されます。
- ・ PIN ロックを解除するときは、お問い合わせ先（☎ P.117）で、「PIN ロック解除コード（PUK コード）」をご確認ください。
- ・ PUK コードの入力を10回間違えると、USIM カードがロックされ、本機が使用できなくなります。このときは、「ソフトバンクショップ」にてUSIM カードの再発行（有償）が必要になりますので、ご注意ください。

## 本機のセキュリティを確保する

セキュリティ機能を使用して、本機に保存された個人データや情報が他人に利用されることを防ぎます。本機のロックを解除する際には、ロック解除コードが必要になります。

### パターンを設定する

アプリ画面で「設定」→「デバイス」→「ロック画面」→「画面ロック」→「パターン」をタップします。

4 個以上の点を接続して任意のパターンをドラッグし、確認のため同じパターンを再度ドラッグします。パターンを忘れたときに画面のロックを解除するためのバックアップ PIN を設定します。

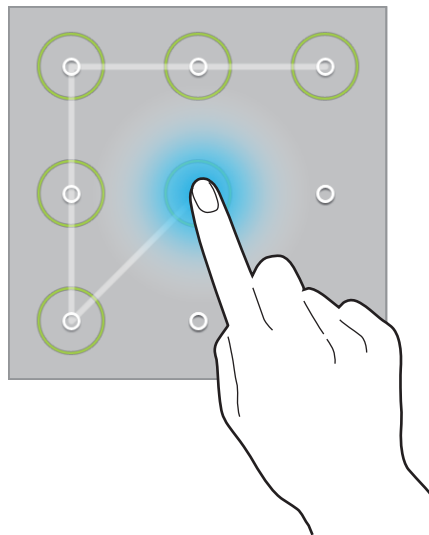

### PIN を設定する

アプリ画面で「設定」→「デバイス」→「ロック画面」→「画面ロック」→「PIN」をタップします。

最低 4 桁以上の数字のパスワードを入力し、確認のために再度入力します。

### パスワードを設定する

アプリ画面で「設定」→「デバイス」→「ロック画面」→「画面ロック」→「パスワード」を設定します。

最低 4 文字以上の数字と記号によるパスワードを入力し、確認のために再度入力します。

## 本機のロックを解除する

電源／画面ロックキーまたはホームキーを押して画面を表示し、ロック解除コードを入力します。



ロック解除コードを忘れた場合は、本機をソフトバンクショップへお持ちください。

## ソフトウェアを更新する

本機は最新ソフトウェアに更新できます。

ネットワークを利用して本機のソフトウェア更新が必要かどうかを確認し、必要なときには更新ができます。

- ・ 本機は、ソフトウェアの更新や、サーバーとの接続を維持する通信など一部自動的に通信を行う仕様となっております。
- ・ ソフトウェア更新には時間がかかることがあります。更新が完了するまで、本機はご使用になれません。
- ・ ソフトウェア更新に必要なメモリ空き容量がないときはソフトウェアを更新できません。
- ・ ソフトウェア更新を実行する前に電池残量が十分かご確認ください。
- ・ ソフトウェア更新は電波状態のよいところで、移動せずに行ってください。
- ・ ソフトウェア更新中は、他の機能は操作できません。
- ・ 必要なデータはソフトウェア更新前にバックアップすることをおすすめします（一部ダウンロードしたデータなどは、バックアップできない場合もあります）。ソフトウェア更新前に本機に登録されたデータはそのまま残りますが、本機の状態（故障など）により、データが失われる可能性があります。データ消失に関しては、当社は責任を負いかねますのであらかじめご了承ください。
- ・ ソフトウェア更新中は絶対に USIM カードを取り外したり、電源を切らないでください。更新に失敗することがあります。
- ・ ソフトウェア更新に失敗すると、本機が使用できなくなることがあります。その場合はお問い合わせ先までご連絡ください。
- ・ ソフトウェア更新後に再起動しなかったときは、電源／画面ロックキーと音量キーの下を同時に 7 秒以上長押しして再起動してください。それでも起動しないときは、ご契約のソフトバンクの故障受付（☎ P.117）にご相談ください。

## Samsung Kies を使って更新する

Samsung Kies を起動し、本機をパソコンに接続します。Samsung Kies で本機が自動的に認識され、利用可能な更新があるときはダイアログボックスに表示されます。ダイアログボックスの「更新」ボタンをクリックし、更新を開始してください。更新方法について詳しくは、Samsung Kies のヘルプをご参照ください。



- ・ ソフトウェア更新中は、パソコンの電源を切ったり、microUSB ケーブル（市販品）を抜いたりしないでください。
- ・ ソフトウェア更新中は、他のメディアデバイスとパソコンを接続しないでください。更新に失敗する可能性があります。

## 本機だけで更新する

本機は、FOTA（firmware over-the-air）サービスにより本機だけで最新ソフトウェアに更新できます。

アプリ画面で「設定」→「一般」→「端末情報」→「ソフトウェア更新」→「今すぐ更新」をタップします。



# コミュニケーション

## 連絡先

電話番号やEメールアドレスなどの連絡先を管理します。  
アプリ画面で、「連絡先」をタップします。

### 連絡先を管理する

「連絡先」をタップします。

### 連絡先を作成する

「」をタップして、連絡先情報を入力します。

- ・「」：画像の追加
- ・「」 / 「」：連絡先欄の追加または削除

### 連絡先を編集する

編集する連絡先を選択して、「」をタップします。

### 連絡先を削除する

削除する連絡先を選択して、「」をタップします。



## 連絡先を検索する

「連絡先」をタップします。

以下のいずれかの検索方法を使用します。

- ・ 連絡先一覧を上下にスクロールします。
- ・ 連絡先一覧の左側にあるインデックスに沿って指をドラッグすると、素早くスクロールします。
- ・ 連絡先一覧の上部にある検索欄をクリックして、検索条件を入力します。

連絡先を選択したら、以下のいずれかの操作を行います。

- ・ 「★」：お気に入りの連絡先に追加します。
- ・ 「✉」：メッセージを作成します。
- ・ 「✉@」：メールを作成します。

## 連絡先の表示設定

「連絡先」をタップします。

標準では、保存されているすべての連絡先が表示されます。

「☰」→「設定」→「表示する連絡先」をタップして、連絡先として表示する範囲を変更します。

## 連絡先を移動する

「連絡先」をタップします。

### 連絡先を Google アカウントに移動する

「☰」→「アカウントを統合」→「Google アカウントと統合」をタップします。

Google アカウントの連絡先に移動した連絡先は、連絡先一覧に「g」印で表示されます。

### 連絡先を Samsung アカウントに移動する

「☰」→「アカウントを統合」→「Samsung アカウントと統合」をタップします。

Samsung アカウントの連絡先に移動した連絡先は、連絡先一覧に「S」印で表示されます。

## 連絡先をインポート／エクスポートする

「連絡先」をタップします。

### 連絡先をインポートする

「」 → 「設定」 → 「インポート / エクスポート」をタップし、インポートオプションを選択します。

### 連絡先をエクスポートする

「」 → 「設定」 → 「インポート / エクスポート」をタップし、エクスポートオプションを選択します。

### 連絡先を共有する

「」 → 「連絡先を共有」 → 「複数の連絡先」をタップし、連絡先を選択して「完了」をタップします。次に、共有方法を選択します。

## お気に入りの連絡先

「お気に入り」をタップします。

「」をタップして、お気に入りに追加したい連絡先にチェックを入れ、「完了」をタップします。

「」をタップして、以下のいずれかの操作を行います。

- ・ 「検索」：連絡先を検索します。
- ・ 「お気に入りから削除」：連絡先をお気に入りから削除します。
- ・ 「リスト表示」／「グリッド表示」：連絡先をリスト形式またはグリッド形式で表示します。
- ・ 「ヘルプ」：連絡先の使用に関するヘルプを表示します。

## 連絡先グループ

「グループ」をタップします。

### グループを作成する

「**+**」をタップし、グループの詳細を設定し、連絡先を追加して「**保存**」をタップします。

### グループに連絡先を追加する

グループを選択し「**⋮**」→「**メンバーを追加**」をタップします。追加する連絡先を選択し、「**完了**」をタップします。

### グループを管理する

グループを選択した状態で「**⋮**」をタップし、以下のいずれかの操作を行います。

- ・「**検索**」：連絡先を検索します。
- ・「**グループを削除**」：ユーザーが追加したグループを選択し、「**完了**」をタップします。標準のグループは削除できません。
- ・「**グループを編集**」：グループの設定を変更します。
- ・「**メンバーを追加**」：グループにメンバーを追加します。
- ・「**グループから削除**」：グループからメンバーを削除します。
- ・「**メッセージ送信**」：グループのメンバーにメッセージを送信します。
- ・「**メール送信**」：グループのメンバーにEメールを送信します。
- ・「**並べ替え**」：グループ名の隣にある「**⋮**」をロングタッチし、別の位置にドラッグして、「**完了**」をタップします。
- ・「**ヘルプ**」：連絡先の使用に関するヘルプを表示します。

### グループメンバーにEメールまたはメッセージを送信する

グループを選択して「**⋮**」→「**メッセージ送信**」または「**メール送信**」をタップします。続いて、メンバーを選択して、「**完了**」をタップします。

## 名刺

名刺を作成し、他の人に送信します。

「連絡先」をタップします。

「自分」をタップし、電話番号やEメールアドレス、住所などの詳細を入力して、「保存」をタップします。本機の初期設定時にユーザー情報を保存している場合、その名刺を選択し、「」をタップして編集します。

「」→「連絡先を共有」→「選択中の連絡先」をタップし、共有方法を選択します。

## SoftBank メール

「S!メール (MMS) / SMS」が利用できるようになるアプリです。

アプリ画面で「メール」をタップします。



SoftBankメールの機能について、詳しくはソフトバンクのホームページを参照してください。

## 初期設定を行う

「メール」を初めて開く際は、Wi-Fi 利用時に S!メールを送受信するための設定を行います。

アプリ画面で「メール」→「今すぐ設定」

## メッセージを送信する

「メール」をタップし、宛先、件名、本文を入力して「送信」をタップします。

「」：Cc や Bcc で宛先を追加したり、下書きとして保存したりします。

「」：連絡先一覧から宛先を追加します。

「」：画像、動画などを添付します。

## メッセージを読む

新しいメッセージを受信すると、お知らせ画面と通知アイコンが表示されます。「表示」をタップしてメッセージを読みます。

手動で新しいメッセージをダウンロードするには、「新着」をタップします。





## Eメール

Eメールメッセージの送信と閲覧を行います。  
アプリ画面で「Eメール」をタップします。



### Eメールアカウントを設定する

「Eメール」を初めて開く際は、Eメールアカウントを設定してください。

Eメールアドレスおよびパスワードを入力します。Googleメールのような個人用Eメールアカウントの場合は「」をタップし、会社用Eメールアカウントの場合は「**手動設定**」をタップします。その後画面の表示に従って設定を完了します。

追加のEメールアカウントを設定するには、「」→「**設定**」→「**アカウント追加**」をタップします。

### メッセージを送信する

使用するEメールアカウントをタップし、次に画面上部の「」をタップします。宛先、件名、メッセージを入力し、「」をタップします。

「」：連絡先一覧から宛先を追加します。

「**自分を追加**」：自分自身を宛先に追加します。

「」：宛先をさらに追加します。

「」：画像、動画、連絡先、メモ、イベントなどを添付します。

「」：本文テキストに対して各種の設定を行います。

### 予約メッセージを送信する

メッセージの作成時に「」→「**送信予約**」をタップします。「**送信予約**」にチェックを入れ、時間と日付を設定して「**完了**」をタップします。メッセージが指定の日時に送信されます。



- ・ 本機の電源が切れている、ネットワークに接続されていない、ネットワークが不安定などの場合、メッセージは送信されません。
- ・ 本機能は本機に設定されている時間と日付を基にしています。タイムゾーンを越えた場合、またはネットワークが情報を更新していない場合、メッセージの送信時間は不正確になる場合があります。

## メッセージを読む

使用するEメールアカウントを選択すると、新しいメッセージがダウンロードされます。手動で新しいメッセージをダウンロードするには、「」をタップします。

メッセージをタップして読みます。

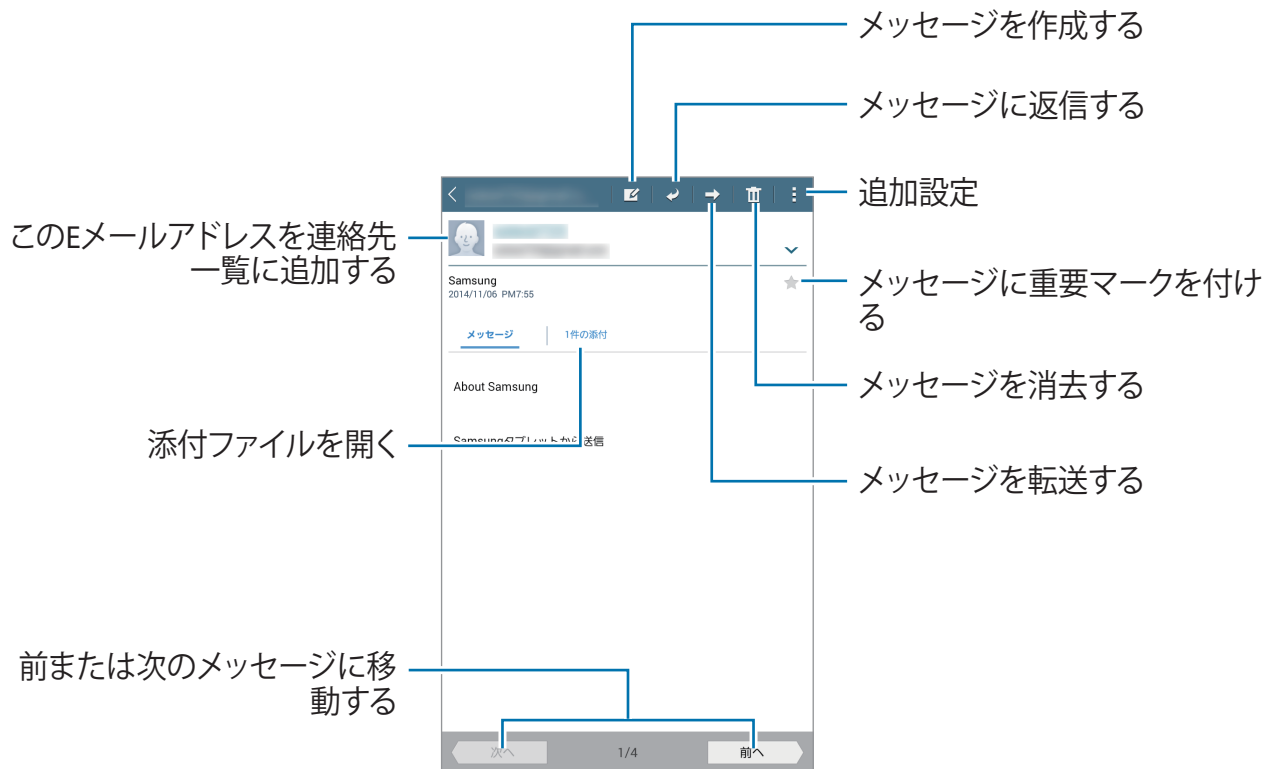

添付ファイルのタブをタップ→「プレビュー」をタップすると添付のファイルが開きます。ファイルを保存するには「保存」をタップします。

# Gmail

Google の E メールサービスです。  
アプリ画面で「Gmail」をタップします。

## メッセージを送信する

いずれかのメールボックスから「✉」をタップし、宛先、件名、本文を入力して「送信」をタップします。

- 「☰」 → 「下書きを保存」：メッセージを後で送信するために保存します。
- 「☰」 → 「ファイルを添付」：画像、動画、音楽などを添付します。
- 「☰」 → 「ドライブから挿入」：ドライブのデータを挿入します。
- 「☰」 → 「破棄」：メッセージを保存せず、最初からやり直します。
- 「☰」 → 「設定」：Gmail の設定を変更します。
- 「☰」 → 「ご意見、ご感想」：アプリ開発に関する意見を報告します。
- 「☰」 → 「ヘルプ」：Gmail のヘルプを表示します。

## メッセージを読む

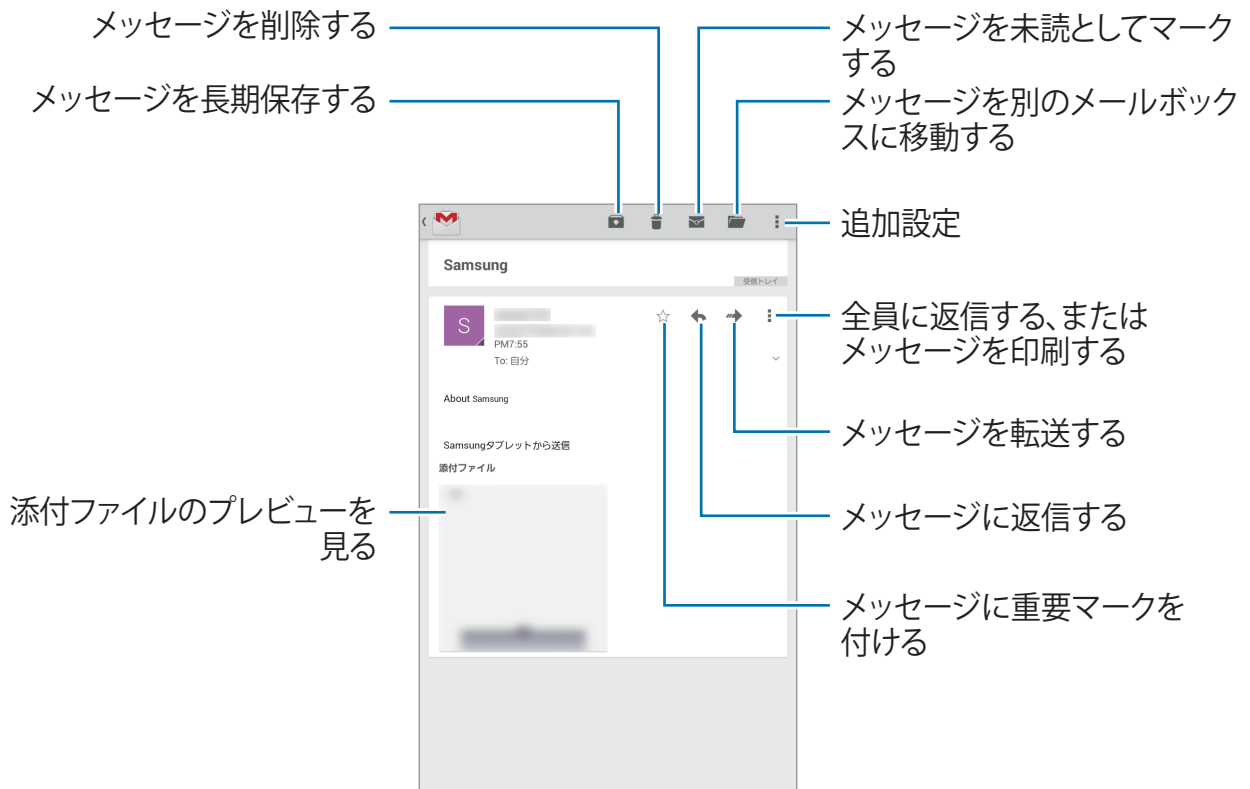



## ラベル

Gmail ではフォルダの代わりにラベルを使用します。Gmail を起動すると、「受信トレイ」というラベルが付いたメッセージが表示されます。

新しいメッセージを手動でダウンロードするには、「☰」→「更新」をタップします。

他のラベルのメッセージを見るには、「☰」をタップします。

メッセージにラベルを追加するには、メッセージを選択し、「☰」→「ラベルを変更」をタップして、割り当てるラベルを選択します。

## Google+

Google のソーシャルネットワークサービス（SNS）経由で他の人とつながります。

アプリ画面で「Google+」をタップします。

「すべて」をクリックしてカテゴリを変更し、次に上下にスクロールして所属サークルのポストを閲覧します。

## 写真



Google のソーシャルネットワークサービス (SNS) 経由で画像や動画を閲覧、共有します。  
アプリ画面で「写真」をタップします。

以下のいずれかのカテゴリを選択します。

- ・「すべて」：本機で撮影した、または本機にダウンロードしたすべての画像や動画を閲覧します。
- ・「ハイライト」：画像や動画を、日付またはアルバムのグループ別に閲覧します。「▶」をタップして、グループ内にあるすべての画像や動画を閲覧します。

次に、画像または動画を選択します。

閲覧中には、以下のいずれかのアイコンを使用します。

- ・「」：画像を修正します。
- ・「」：画像または動画を他の人に共有します。
- ・「」：画像または動画を削除します。

# ウェブとネットワーク

## ブラウザ

インターネットに接続します。

アプリ画面で「ブラウザ」をタップします。

## ウェブページを閲覧する

アドレス欄をタップし、ウェブページのアドレスを入力して、「確定」をタップします。

ウェブページの閲覧中に追加設定するには、「」をタップします。

検索ページを変更するには、アドレス欄をタップし、左隣に表示されるアイコンをタップします。



## 新しいページを開く

「」→「新規タブ」をタップします。

開いている他のウェブページに移動するには、タイトル欄のタブをタップしてください。

複数のページが開いている場合、タブを左右にスクロールして、タイトルをタップします。

## ウェブを音声で検索する



アドレス欄をタップし、「」→「」をタップして、キーワードを声に出します。キーワードの検索結果が表示されるので閲覧したいページを選択します。

## ブックマーク

現在のウェブページをブックマークするには、「」→「」→「保存」をタップします。

ブックマークしたウェブページを開くには、「」をタップしてページを選択します。

## 履歴

「」→「ブックマーク」→「履歴」をタップして、最近閲覧したウェブページのリストが表示されるので閲覧したいものをタップします。履歴をクリアするには、「」をタップします。

## 保存したページ

保存したウェブページを閲覧するには、「」→「ブックマーク」→「保存したページ」をタップします。

## リンク

ウェブページのリンクをロングタッチすると、新規タブで開いたり、リンクを保存したり、URL をコピーできます。

保存したリンクを閲覧するには、アプリ画面で「マイファイル」→「ダウンロード履歴」をタップします。

## ウェブページを共有する

ウェブページのアドレスを共有するには、「」→「共有」をタップします。

ウェブページの一部を共有するには、共有するテキストをロングタッチして「共有」をタップします。

## Chrome

情報の検索やウェブページの閲覧を行えます。  
アプリ画面で「Chrome」をタップします。



このアプリを初めてお使いになる場合、「使い方ガイド」が表示されます。

### ウェブページを閲覧する

アドレス欄をタップし、ウェブページのアドレスまたは検索条件を入力します。

### 新しいページを開く

「☰」→「新しいタブ」をタップします。

別のウェブページに移動するには、タイトル欄のタブをタップします。複数のページが開いている場合、タブを左右にスクロールして、タイトルをタップします。

### ブックマーク

現在のウェブページをブックマークするには、「☆」→「保存」をタップします。

ブックマークしたウェブページを開くには、「☰」→「ブックマーク」をタップしてページを選択します。

### ウェブを音声で検索する

「🗣️」をタップして、キーワードを声に出します。キーワードの検索結果が表示されるので、閲覧したいページを選択します。

## Bluetooth

Bluetooth は近距離の 2 つの機器間で直接無線接続を行える通信規格です。Bluetooth 機能を使って他の機器とデータやメディアファイルを送受信できます。



- Bluetooth で送受信したデータの損失、妨害や誤使用について、当社は責任を負いかねますのであらかじめご了承ください。
- 信頼性があり、かつ保護されているデータを送受信してください。機器間に障害物がある場合、接続可能距離が短くなることがあります。
- Bluetooth SIG により実験や認証されていない機器は本機と接続できない可能性があります。
- 著作権侵害となるファイルのコピー、商用目的のための違法な通信盗聴など、違法な目的で Bluetooth を使用しないでください。  
Bluetooth 機能の不正利用による影響について、当社は責任を負いかねますのであらかじめご了承ください。

Bluetooth 機能を有効にするには、アプリ画面で「設定」→「接続」→「Bluetooth」をタップし、「Bluetooth」スイッチを右にドラッグします。

### 他の Bluetooth 機器とペアリングする

アプリ画面で、「設定」→「接続」→「Bluetooth」→「スキャン」をタップします。検出された機器が一覧表示されます。ペアリングする機器を選択し、自動生成されたパスキーを両方の機器で承認して接続を確定します。

### データを送受信する

多くのアプリで Bluetooth によるデータの送受信ができます。「ギャラリー」はその一例です。アプリ画面から「ギャラリー」を開いて画像を選択し、「」→「Bluetooth」をタップして、接続可能な機器を 1 つ選択します。次に、相手側の機器において Bluetooth 認証リクエストを承認すると、画像を送信できます。

他の機器からデータが送信されてきた場合、その機器からの Bluetooth 認証リクエストを承認するとデータを受信できます。受信したデータは「ダウンロード」フォルダに保存されます。連絡先を受信したら、連絡先一覧に自動的に追加されます。

## Screen Mirroring

AllShare Cast ドングルや HomeSync を利用して大きい画面の機器に接続しコンテンツを共有できます。Wi-Fi Miracast 機能に対応する他の機器でも利用できます。



- HDCP2.X (High-bandwidth Digital Content Protection) をサポートしない Miracast 可能機器は、本機能に対応できない場合があります。
- ネットワーク状態によっては、再生が中断される場合があります。
- 利用しないときには本機能を無効にすることで、電池を節約できます。
- 特定の周波数帯の Wi-Fi ネットワークを使用する場合、AllShare Cast ドングルや HomeSync 対応の機器を検出できなかったり、接続できない場合があります。
- テレビで動画やゲームを再生する場合は、適切なモードを選択してください。

アプリ画面で、「設定」→「接続」→「Screen Mirroring」をタップして、「Screen Mirroring」スイッチを右にドラッグします。機器を選択し、ファイルを開いたり再生したりして、本機のキーを使用してディスプレイを制御します。PIN を使用して機器に接続するには、機器名をロングタッチして PIN を入力します。

# メディア

## ミュージック

音楽を聴くことができます。

アプリ画面で「ミュージック」をタップします。

### 音楽を再生する

画面上部のタブからお好みのものを選択し、再生したい曲を選択します。

再生中の曲の簡易音楽プレーヤーが画面下部に表示されます。簡易音楽プレーヤーの左端の画像をタップすると、音楽プレーヤー画面が開きます。

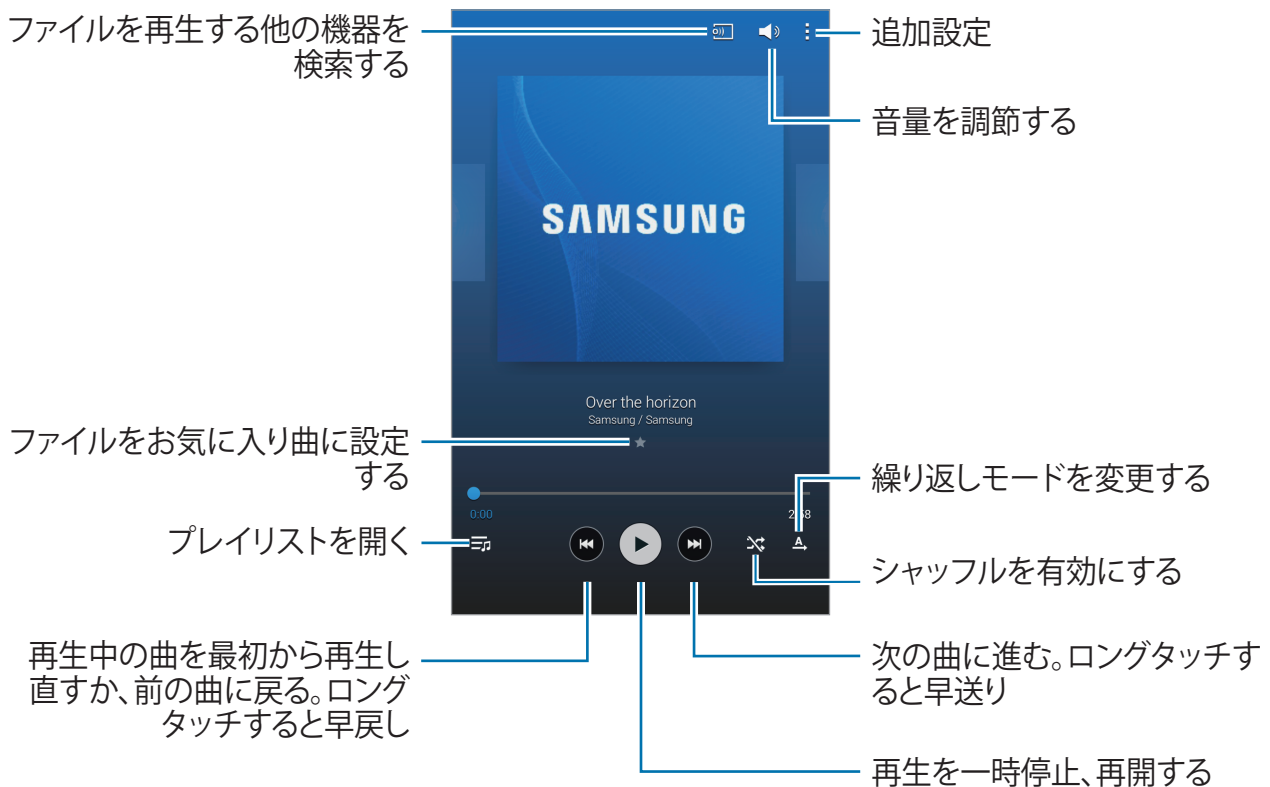



各曲の音量を同一レベルに調整して聴くには、「」→「設定」→「スマートボリューム」をタップします。



「スマートボリューム」を有効にしているときは、本機の音量設定よりも大きい音量になる場合があります。聴覚に悪影響を与えないために大音量で長時間音楽を聴かないように注意してください。



「スマートボリューム」は一部のファイルでは機能しない場合があります。

ヘッドセットで曲を聴いている最中に音量をお好みの大きさに設定するには、「」→「設定」→「Adapt Sound」→「ON」をタップします。この音量調整は、音量をレベル 14 以上に設定すると音楽再生に適用されません。レベル 13 以下に設定してください。

## 曲をアラーム音に設定する

再生中の曲をアラーム音に設定するには、「」→「アラーム音に設定」をタップして、お好みの設定の上、「完了」をタップします。

## プレイリストを作る

お好みの音楽集を作ります。

「プレイリスト」→「」→「プレイリストを作成」をタップします。プレイリスト名を入力し「OK」をタップします。「曲を追加」をタップし、リストに加える曲を選択し、「完了」をタップします。

聴いている曲を再生リストに追加するには、「」→「プレイリストに追加」をタップします。

## ムードに合わせて音楽を再生する

雰囲気ごとに分類されている音楽を再生します。プレイリストは自動的に作成されます。ミュージック一覧画面で「」→「ミュージックスクエア」をタップし、ムードに合わせたセルを選択します。または、複数のセルをドラッグして選択します。



選択したムードに合う曲がない場合、セルの選択は無効となります。

## カメラ

写真や動画を撮影します。本機のカメラで撮影した写真や動画は、「ギャラリー」から閲覧できます。(☞ P.67)

アプリ画面で「カメラ」をタップします。

 カメラのレンズが汚れていると、高解像度を必要とする一部のモードで正常に動作しない場合がありますので、レンズはきれいにしてください。

### 撮影するときの注意

- ・ 許可なく他人を撮影しないでください。
- ・ 法的に禁止された場所を撮影しないでください。
- ・ 他人のプライバシーを侵す可能性がある場所で撮影しないでください。

## 写真を撮影する

### 写真を撮影する

「」をタップして、写真を撮影します。

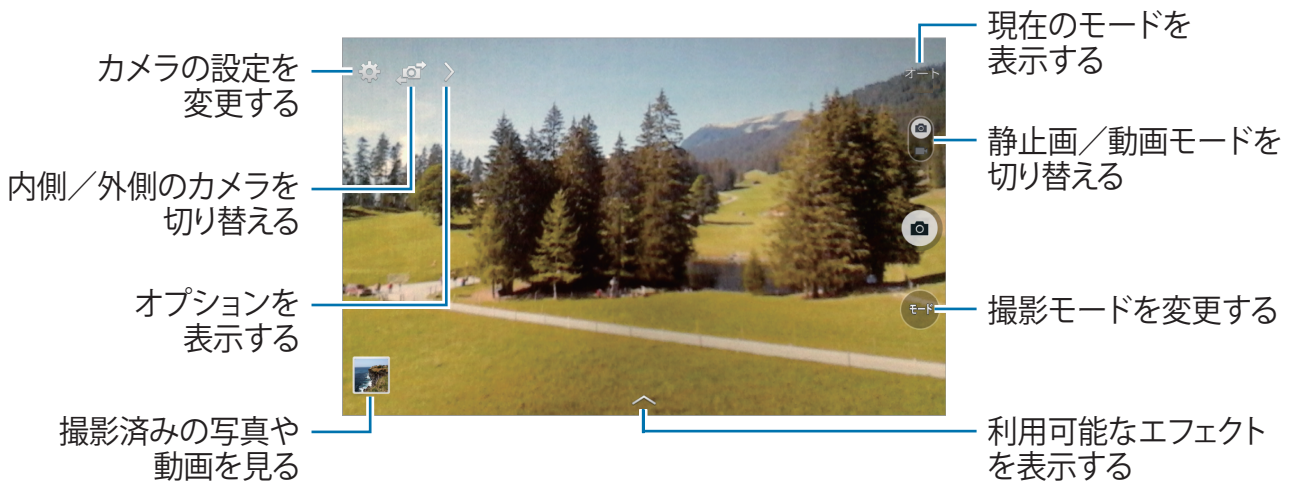

## 撮影モード

さまざまな撮影モードがあります。

「モード」をタップし、画面の右側を操作して画面を上下にスクロールします。

- ・ オート：このモードを使用すると、カメラが自動的に周辺を判断して写真の色と明るさを最適化します。
- ・ 美肌モード：きれいな表情の写真を撮ります。
- ・ サウンド&ショット：音声付きの写真を撮影する際に使用します。

「」をタップして写真を撮影します。撮影後、本機は数秒間音声を録音します。





この撮影モードでの撮影中、音声は内蔵のマイクで録音されます。

- ・ パノラマ：多数の写真をつなぎ合わせた写真を撮ります。  
きれいに撮影するために、以下を参考にしてください。
  - カメラをゆっくり一方向に動かす。
  - カメラのビューファインダーが、ガイドフレームから外れないようにする。
  - 空や無地の壁など、不明確な背景で撮影しない。
- ・ スポーツ：被写体の動きが速いときに使用します。
- ・ 夜景：周囲が暗い状態で撮影するときに使用します。

## パノラマ写真

パノラマ写真とは、複数の写真が含まれた幅の広い風景写真です。

「モード」→「パノラマ」をタップします。

「」をタップしカメラを一方向へ動かします。2つのパノラマガイドフレームが直列になると、パノラマシーケンスの次のショットをカメラが自動的に撮影します。撮影を停止するには、「」をタップします。

ビューファインダーの方向が誤っている場合、本機は撮影を停止します。



## エフェクトを適用する

エフェクトを使用してユニークな写真や動画を撮影できます。

「」をタップすると、そのモードで利用可能なエフェクトが表示されます。

## 動画を撮影する

### 動画を撮影する

写真—動画スイッチを動画アイコン側にスライドし、「」をタップして動画を撮影します。録画を一時停止するには、「」をタップします。録画を停止するには、「」をタップします。

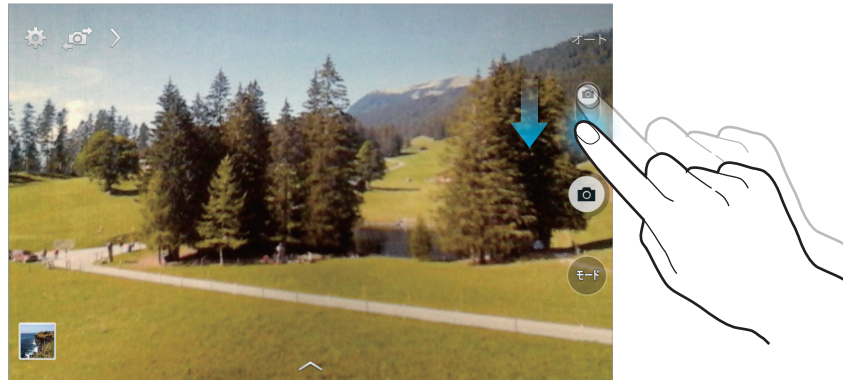

### 録画モード

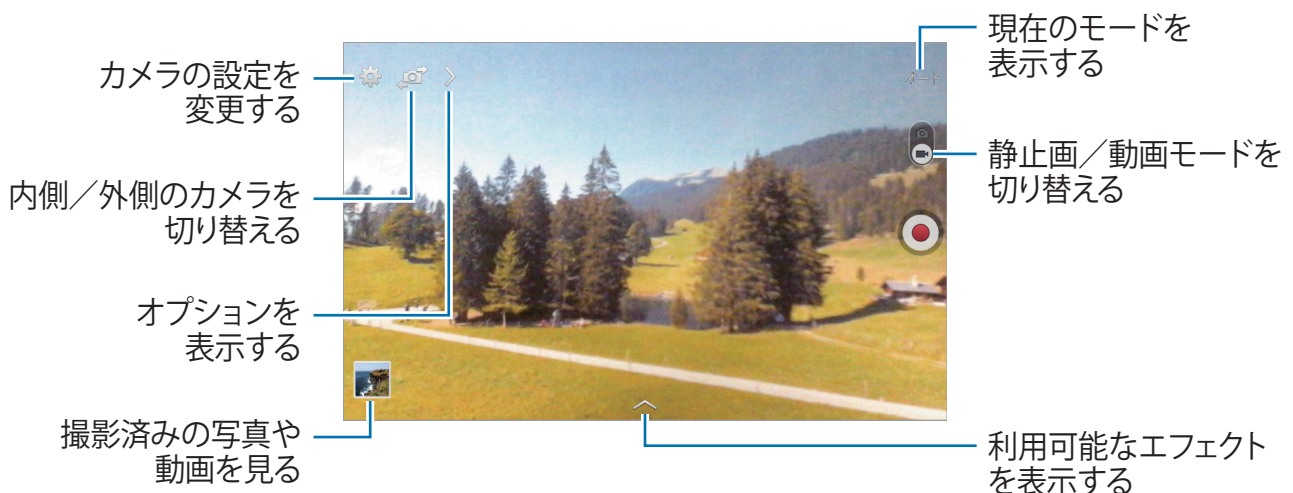

## 拡大／縮小

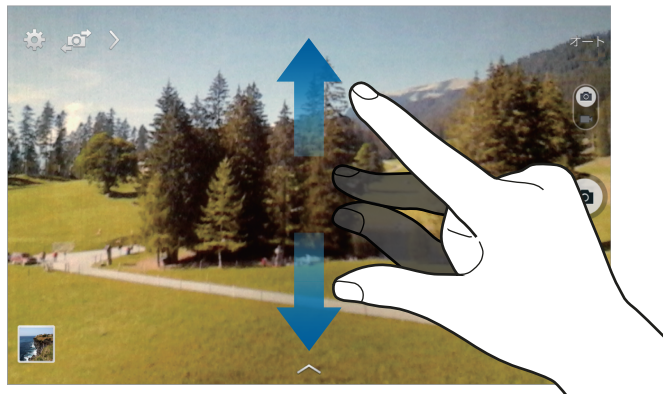

以下のいずれかの方法でカメラのズームイン／ズームアウトができます。

- ・ 音量キーを使用します。
- ・ 画像の上でピンチアウトするとズームイン、ピンチインするとズームアウトします。



モードによってはこの機能はご使用になれません。

## ショットを共有する

「」 → 「」 をタップすることで、撮影したデータを共有できます。



- ・ 共有ショット：Wi-Fi Direct で写真を別の機器に直接送信します。
- ・ メンバーに画像共有：タグ付けした人の顔を機器が認識し、認識した相手に写真を送付するよう設定します。
- ・ リモートビューファインダー：カメラを遠隔操作できるよう機器を設定します。



モードによってはこの機能はご使用になれません。

## カメラを遠隔操作する

本機をビューファインダーとして設定し、カメラを遠隔操作できるようにします。

「」 → 「」 → 「リモートビューファインダー」をタップし、本機とカメラを Wi-Fi Direct で接続します。本機をビューファインダーとして使用し遠隔操作で写真を撮影するには、「」をタップします。



## カメラを設定する

「」をタップしてカメラを設定します。利用可能な設定は使用するモードにより異なります。

- ・ **写真サイズ／動画のサイズ**：画像の解像度を選択します。大きい解像度を選択すると高画像で撮影できますが、多くのメモリが必要です。
- ・ **測光**：測光方法を選択します。「**中央部重点測光**」では風景の中心の背景光が測定されます。「**多分割測光**」では風景全体の光の値が平均されます。「**スポット測光**」では特定位置の光の値が測定されます。
- ・ **位置情報タグ**：GPS 位置情報を写真に付けます。



- ・ 正しい GPS 信号を得るには、信号が妨害される可能性があるビルの間や低地、悪天候下での撮影は避けてください。
- ・ お客様が撮影された写真をインターネットにアップロードすると、お客様の位置が写真に表示される場合があります。これを避けるには GPS 位置情報設定を無効にしてください。
- ・ **プレビュー表示**：画像／動画を撮影後に閲覧する機器を設定します。
- ・ **音量キー**：本機の音量キーを利用した、シャッターのコントロールやズーム機能を設定します。
- ・ **タイマー**：セルフタイマーを設定します。
- ・ **ホワイトバランス**：適切なホワイトバランスを選択し、実物に近い画像にします。本設定は特定の照明状態に対して設計されています。これらの設定はプロ用カメラのホワイトバランス向けの色合いと同様です。
- ・ **明るさ**：明るさを設定します。
- ・ **補助グリッド**：被写体の選択を容易にするためのガイドをビューファインダーに表示します。
- ・ **音声コントロール**：本機が音声命令によって写真を撮影するように設定します。
- ・ **ファイル名の自動生成**：コンテキストタグを表示するようカメラを設定します。ギャラリーでタグバディを有効にする際に使用します。
- ・ **左右反転して保存**：画像を反転させ、元のシーンのミラーイメージを作成します。この機能は、内側カメラの使用時のみ有効です。
- ・ **保存先**：保存用のメモリ場所を選択します。
- ・ **リセット**：カメラ設定をリセットします。
- ・ **ヘルプ**：カメラを使用するためのヘルプ情報を表示します。

## ショートカット

カメラのさまざまな機能を簡単に操作できるよう、ショートカットの位置を編集します。

「」をタップし、ショートカットアイコンをロングタッチします。

項目をロングタッチし、画面上部のスロットにドラッグします。

## ギャラリー

画像や動画を閲覧できます。

アプリ画面で「ギャラリー」をタップします。

## 画像を閲覧する

ギャラリーアプリを起動すると、利用可能なフォルダが表示されます。Eメールなど他のアプリで画像を保存する場合は、画像を入れる **Download** フォルダが自動的に作成されます。同様に、画面キャプチャを撮影した場合も自動的に **Screenshots** フォルダが作成されます。フォルダを選択して開いてください。

フォルダ内では、画像は作成日順に表示されます。画像を選択しフルスクリーンで表示してください。



左右にスクロールすると、前後の画像を見ることができます。

## 拡大または縮小する

以下のいずれかの方法があります。

- 画面の任意の場所をダブルタップすると画像が拡大されます。
- 拡大したい部分でピンチアウトするとその部分が拡大されます。ピンチインするかダブルタップすると縮小します。

## 動画を再生する

動画ファイルでは、プレビューに「」アイコンが表示されます。閲覧する動画を選択して「」をタップします。

## 動画の一部を切り抜く

動画を選択し「」をタップします。切り抜きをはじめたい位置に開始ブラケットを移動させ、終了させたい位置に終了ブラケットを移動させてから「完了」をタップし、新しいファイル名を入力して「OK」をタップします。

## 画像を編集する

画像を閲覧する際には、「」をタップすると以下の機能を使用できます。



- ・ お気に入り：お気に入りリストに追加します。
- ・ スライドショー：現在のフォルダの画像を使用したスライドショーを開始します。
- ・ フォトフレーム：画像にフレームとメモを挿入する際に使用します。編集した画像はフォトフレームフォルダに保存されます。
- ・ 写真メモ：画像の裏面にメモを記載する際に使用します。メモを編集する際は「」をタップします。
- ・ クリップボードにコピー：クリップボードにコピーします。
- ・ 印刷：本機とプリンターを接続して画像を印刷します。プリンターによっては本機に対応していない場合があります。
- ・ 名前を変更：ファイルの名前を変更します。
- ・ メンバーに画像共有：画像内に映し出されている顔を元にタグ付けされたメンバーに画像を送信します。
- ・ 左に回転：反時計回りに回転させます。
- ・ 右に回転：時計回りに回転させます。
- ・ トリミング：青いフレーム部分を切り取り、フレーム内の画像を保存します。
- ・ 登録：画像を壁紙や連絡先の画像に設定します。
- ・ 詳細：画像の詳細情報を表示します。
- ・ 設定：ギャラリー設定を変更します。

## お気に入り画像

画像を閲覧する際は、「」 → 「お気に入り」をタップすると、画像をお気に入りリストに追加できます。

## 画像を削除する



以下のいずれかの方法で画像を削除できます。

- ・ フォルダで、「」 → 「アイテムを選択」をタップし、画像を選択して「」 → 「OK」をタップします。
- ・ 画像を表示中に削除する際は、「」 → 「OK」をタップします。



## 画像を共有する

以下のいずれかの方法で画像を共有できます。

- ・ フォルダで、「」→「アイテムを選択」をタップします。次に「」をタップすると画像を他の人へ送ったり、ソーシャルネットワークサービスで共有できます。
- ・ 画像を表示中に共有する際は、「」をタップすることで画像を他の人へ送ったり、ソーシャルネットワークサービスで共有できます。

## 壁紙として設定する

壁紙にしたい画像を表示中に「」→「登録」をタップし、画像を壁紙や連絡先画像として設定します。

## 顔のタグ付け

タグ付けしたい画像を表示中に「」→「設定」→「タグ情報」をタップし、「フェイスタグ」にチェックを入れます。顔が認識されると、顔の周囲に黄色い枠が表示されます。顔をタップしてから「名前を追加」をタップし、連絡先を選択または新規で追加してください。

画像にフェイスタグが表示されたら、フェイスタグをタップし、メッセージを送信するなどのオプションを選んでください。



フェイスタグを利用する場合、顔の方向、顔のサイズ、肌色、表情、照明状況や被写体が着用中のアクセサリによっては顔検出ができない場合があります。

## タグバディを使用する

「」→「設定」→「タグ情報」→「タグバディ」をタップし、タグバディスイッチを右にドラッグし、画像を開く際にコンテキストタグ（気象情報、場所、人物、日付）が表示されるようにします。

## フォルダで整理する

フォルダを作成し本機に保存された画像や動画を整理します。ファイルはフォルダ間でコピーや移動ができます。

新しいフォルダを作成する際は、「」をタップします。フォルダ名を入力し、「OK」をタップします。次に、画像や動画にチェックを入れます。選択した画像や動画をタップし、そのまま新しいフォルダにドラッグします。その後「完了」をタップします。「コピー」をタップしてコピーするか、「移動」をタップして移動させます。

## 動画

動画ファイルを再生できます。

アプリ画面で「ビデオ」をタップします。

### 動画を再生する

再生する動画を選んでください。

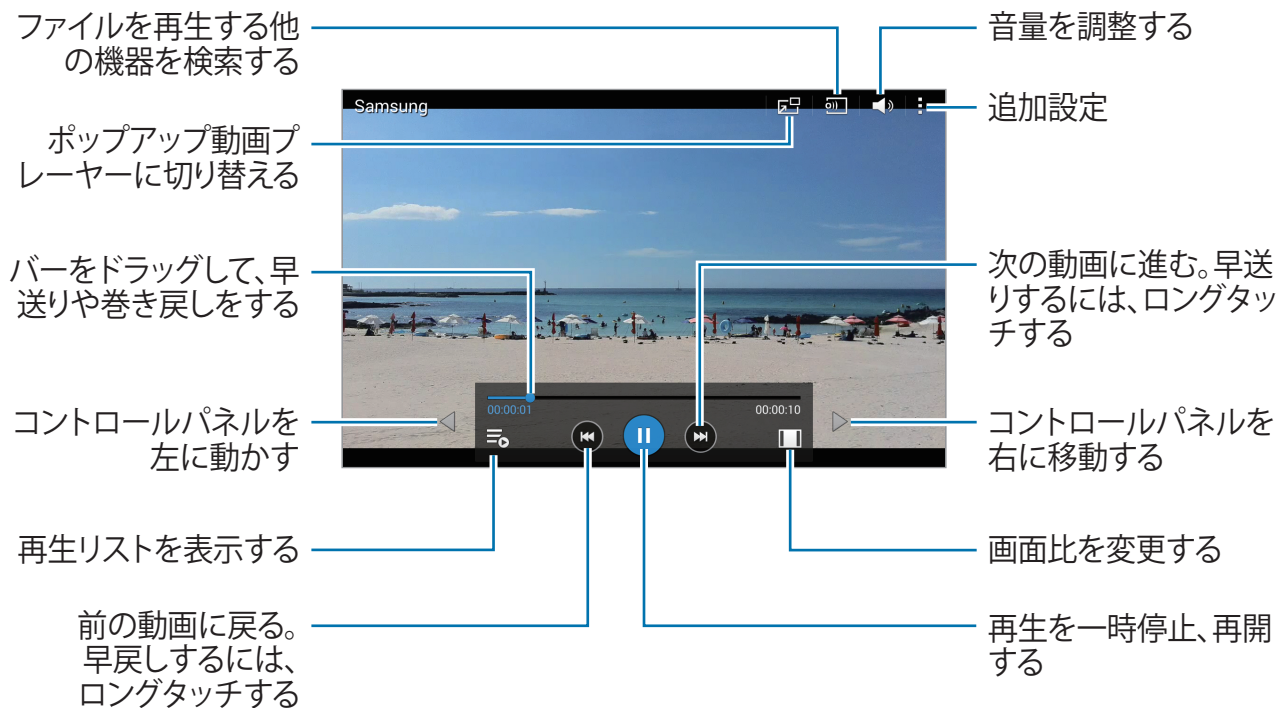

### 動画を削除する

「」 → 「削除」をタップし、動画を選択して「完了」をタップします。

### 動画を共有する

「」 → 「選択」をタップし、動画を選択します。「」をタップし、共有方法を選択します。

### ポップアップ動画プレーヤーを使用する

動画プレーヤーを開いたまま他のアプリを使用する際に、この機能を使用します。動画の閲覧中に「」をタップし、ポップアッププレーヤーを使用します。

画像の上でピンチアウトするとプレーヤーが拡大し、ピンチインすると縮小します。プレーヤーを移動させるには、プレーヤーを別の場所にドラッグします。

## YouTube

YouTube ウェブサイトの動画を閲覧できます。  
アプリ画面で「YouTube」をタップします。

### 動画を観る

「🔍」をタップし、キーワードを入力します。検索結果の中から動画を選択して閲覧します。  
画面をタップし、「📺」をタップし、本機を横方向に回転させると、全画面表示になります。

### 動画を共有する

閲覧する動画を選択します。「📎」をタップし、共有方法を選択します。

### 動画をアップロードする

「☰」 → 「アップロード済み」 → 「📶」をタップし、動画を選択します。動画に関する情報を入力してから「アップロード」をタップします。

# アプリ & メディアストア

## Play ストア

アプリやゲームを購入およびダウンロードできます。

アプリ画面で「Play ストア」をタップします。



このアプリをお使いになるには、はじめに Google アカウントにログインする必要があります。

## アプリをインストールする

カテゴリに分類されたアプリを閲覧するか、「」をタップして、キーワードで検索します。ダウンロードしたいアプリがあるときは画像を選択し、アプリの詳細説明画面で「インストール」をタップします。アプリが有料の場合、価格をタップして画面上に表示される指示をよく読み、問題がなければご購入ください。



本機にインストールしたアプリの最新版が出ると、画面上部に更新アイコンが表示されます。

## アプリのアンインストール

Play ストアで購入したアプリをアンインストールします。

「」 → 「マイアプリ」をタップし、インストールアプリのリストから削除するアプリを選択します。「アンインストール」をタップします。

## GALAXY Apps

アプリを購入およびダウンロードできます。詳しくは、[apps.samsung.com](https://apps.samsung.com) をご覧ください。  
アプリ画面で「GALAXY Apps」をタップします。

### アプリをインストールする

「」をタップしてカテゴリを選択します。

アプリを検索するには、画面上部の検索アイコンをタップして、キーワードを入力します。  
アプリを選択すると、アプリ情報が表示されます。ダウンロードするには、「無料」をタップします。アプリが有料の場合、価格をタップして画面上に表示される指示をよく読み、問題がなければご購入ください。



本機にインストールしたアプリに最新版が出ると、画面上部に更新アイコンが表示されます。通知パネルを開き、アイコンをタップするとアプリを更新できます。

## Play ブックス

ブックファイルを読んだり、ダウンロードできます。  
アプリ画面で「Play ブックス」をタップします。



このアプリをお使いになるには、はじめに Google アカウントにログインする必要があります。

## Play ムービー & TV

映画やテレビ番組を見たり、ダウンロードしたり、レンタルしたりすることができます。  
アプリ画面で「Play ムービー & TV」をタップします。



このアプリをお使いになるには、はじめに Google アカウントにログインする必要があります。

## Play ゲーム

ゲームをダウンロードして遊ぶことができます。  
アプリ画面で「Play ゲーム」をタップします。



このアプリをお使いになるには、はじめに Google アカウントにログインする必要があります。

# ユーティリティ

## メモ

重要な情報を記録し、保存して後で見ることができます。  
アプリ画面で「メモ」をタップします。

### カテゴリを追加および管理する

メモを分類し管理するためのカテゴリを作成できます。

メモリストで、「」→「カテゴリを管理」をタップします。

新しいカテゴリを追加するには、「」をタップします。カテゴリ名を入力し、「OK」をタップします。



カテゴリを削除するには、カテゴリの横にある「」→「OK」をタップします。

カテゴリの名前を変更するには、カテゴリ名をロングタッチします。新しいカテゴリ名を入力し、「OK」をタップします。

カテゴリの順番を変更するには、カテゴリの横にある「」をタップし上下にドラッグし希望の位置に移動します。

### メモを作成する

メモリストの「」をタップし、メモを入力します。メモの作成中、次の操作を行います。

- ・「」：カテゴリを作成または設定します。
- ・「」：画像を挿入します。
- ・「」：挿入するボイスを録音します。

メモを保存するには、「保存」をタップします。



メモを編集するには、メモをタップし、次にメモの内容をタップします。

## メモを閲覧する

上下にスクロールしてメモのサムネイルを閲覧します。

メモを検索するには、「」をタップします。

メモを他の人に共有するには、「」 → 「**選択**」をタップし、メモを選択して「」をタップします。

本機をプリンターに接続してメモを印刷するには、「」 → 「**選択**」をタップし、メモを選択して「」をタップします。プリンターによっては本機に対応していない場合があります。

メモを削除するには、「」 → 「**選択**」をタップし、メモを選択して「」をタップします。

## メモを表示させる

メモのサムネイルをタップしてメモを開きます。

メモを削除するには、「」をタップします。

メモを他の人に共有するには、「」をタップします。

本機をプリンターに接続してメモを印刷するには、「」をタップします。プリンターによっては本機に対応していない場合があります。



## S プランナー

イベントやタスクを管理します。

アプリ画面で「S プランナー」をタップします。

### イベントまたはタスクを作成する

「**+**」をタップして、以下のいずれかの操作を行います。

- ・ **イベント**：イベントと、イベントの繰り返し設定（オプション）を入力します。
- ・ **タスク**：タスクと、タスクの優先度設定（オプション）を入力します。

イベントやタスクをより簡単に追加するには、日付をダブルタップします。



タイトルを入力し、使用するまたは同期させるカレンダーを設定します。次に、イベントの繰り返し頻度、事前通知の有無、開催場所などの詳細情報を追加します。

イベントの開催場所が表示された地図を添付するには、**場所**フィールドに場所を入力し、フィールドの横にある「**📍**」をタップします。地図が表示されるので、開催場所をロングタッチし正確な位置を特定します。

## Google カレンダーと同期させる

アプリ画面で、「設定」→「一般」→「アカウント」の「Google」をタップします。アカウントを選択して、「カレンダーを同期」にチェックを入れます。

手動で同期させて更新する場合は、アプリ画面で「S プランナー」→「」→「同期」をタップします。

同期したイベントやタスクを表示するには、「」→「カレンダー」をタップし、Google アカウントにチェックを入れます。

## カレンダーの形式を変更する

画面の左上隅をタップすると、年、月、週など各種形式が選択できるので、お好みのものを1つ選んでください。

## イベントまたはタスクを検索する

「」をタップし、検索するキーワードを入力します。

今日のイベントやタスクを表示するには、画面上部の「今日」をタップします。

## イベントまたはタスクを削除する

イベントまたはタスクを選択し、「」→「削除」→「OK」をタップします。

## イベントまたはタスクを共有する

イベントまたはタスクを選択し、「」→「共有」をタップし共有方法を選択します。

## Dropbox



Dropbox クラウドストレージでファイルを保存および共有します。ファイルを Dropbox に保存するとき、本機は Dropbox がインストールされているウェブサーバーおよび他の任意の機器と自動的に同期します。

アプリ画面で「**Dropbox**」をタップします。



Dropbox のアカウントにログインします。アカウントを持っていない場合、Dropbox アカウントを作成します。Dropbox を起動したら「**カメラアップロードを ON**」をタップして、本機のカメラで撮影した写真と動画が自動的に Dropbox にアップロードされるように設定します。

アップロードした写真や動画を表示するには、「」をタップします。

ファイルの共有や削除、アルバムの作成は「」をタップし、ファイルを選択します。

ファイルを Dropbox にアップロードするには、「」→「」→「ここにアップロード」→「写真または動画」または「他のファイル」をタップします。

Dropbox でファイルを開くには、ファイルを選択します。

画像または動画の表示中、「」をタップしてお気に入りリストに追加できます。お気に入りリストのファイルを開くには、「」をタップします。

通知を表示するには、「」をタップします。

## クラウド

Samsung アカウントや Dropbox とファイルを同期させる際にこの機能を使用します。アプリ画面で「設定」→「一般」→「クラウド」をタップします。

### Samsung アカウントと同期する

Samsung アカウントが「同期設定」をタップしてファイルを同期させます。

### データをバックアップまたは復元する

「バックアップ」または「復元」をタップして、Samsung アカウントでデータのバックアップまたは復元を行います。

### Dropbox と同期する

「Dropbox アカウントをリンク」をタップし、Dropbox のアカウントを入力します。画面に表示される指示に従い、設定を完了させてください。

ログイン後「許可」をタップして、変更時、Dropbox と自動的にファイルを同期できるようにします。

## ドライブ

文書を作成および編集し Google ドライブストレージを通じて他の人と共有できます。文書の作成や Google ドライブへのファイルアップロードを行うと、ウェブサーバーや Google ドライブインストール済みのその他のパソコンと自動的に同期されます。ファイルをパソコンに転送したりダウンロードしたりせずに操作できます。

アプリ画面で「ドライブ」をタップします。





## Hancom Office Viewer

スプレッドシートやプレゼンテーション用など各種フォーマットの資料を閲覧します。  
アプリ画面で「Hancom Office Viewer」をタップします。

### 文書を検索する

「開く」をタップして文書を閲覧します。

「開く」画面では、以下の操作が行えます。

- ・「」：フォルダ作成
- ・「」：新規文書の取得
- ・「」：文書とフォルダの分類
- ・「」：ビューモードの変更
- ・「」：文書またはフォルダの選択

最近使用した文書を検索するには、「最近使用した文書」をタップします。

### 文書を読む

「最近使用した文書」またはフォルダ内の文書をタップします。

「」または「」をタップして、以下のいずれかの操作を行います。

#### ワープロ

- ・ 検索：文字を検索する。
- ・ ズーム：拡大の比率を変更する。
- ・ 文書情報：タイトル、最終更新日、作成者などの文書の詳細を確認する。
- ・ 印刷：本装置をプリンターに接続して文書を印刷します。プリンターによっては本機に対応していない場合があります。
- ・ 送信：文書を他の人に送信または共有する。
- ・ Office ダウンロード：ダウンロードページが表示されます。
- ・ 編集：文書を編集する。本機能を使用するには必要なアプリをダウンロードしインストールする必要があります。
- ・ ヘルプ：Hancom Office Viewer のバージョン情報などを見る。

## プレゼンテーション

- ・ 検索：文字を検索する。
- ・ ズーム：拡大の比率を変更する。
- ・ 文書情報：タイトル、作成日、作成者などの文書の詳細を確認する。
- ・ スライドショー：最初のページからスライドショーを開始する。
- ・ 現在のスライドから：現ページからスライドショーを開始する。
- ・ 発表者ビューを表示：本機が外部モニタに接続されているとき、本機にプレゼンテーションツールを表示する。
- ・ 印刷：本装置をプリンターに接続して文書を印刷します。プリンターによっては本機に対応していない場合があります。
- ・ 送信：文書を他の人に送信または共有する。
- ・ Office ダウンロード：ダウンロードページが表示されます。
- ・ 編集：文書を編集する。本機能を使用するには必要なアプリをダウンロードしインストールする必要があります。
- ・ ヘルプ：Hancom Office Viewer のバージョン情報などを見る。

## スプレッドシート

- ・ 検索：文字を検索する。
- ・ ズーム：拡大の比率を変更する。
- ・ 文書情報：タイトル、作成日、作成者などの文書の詳細を確認する。
- ・ 並べ替え：セルを特定の基準で並べ替える。
- ・ 数式の表示：セル内の計算式を見る。
- ・ ウィンドウ枠の固定：選択した行で固定する。
- ・ 枠線：枠線を表示する／隠す。
- ・ すべてのコメントの表示：文書のコメントを表示する／隠す。
- ・ 印刷範囲：印刷する範囲を選択する。
- ・ 印刷：本装置をプリンターに接続して文書を印刷します。プリンターによっては本機に対応していない場合があります。
- ・ 送信：文書を他の人に送信または共有する。
- ・ Office ダウンロード：ダウンロードページが表示されます。
- ・ 編集：文書を編集する。本機能を使用するには必要なアプリをダウンロードしインストールする必要があります。
- ・ ヘルプ：Hancom Office Viewer のバージョン情報などを見る。

## PDF

- ・ 検索：文字を検索する。
- ・ 送信：文書を他の人に送信または共有する。
- ・ プロパティ：タイトル、更新日時、作成者などの文書の詳細を確認する。
- ・ ズーム：拡大の比率を変更する。
- ・ コメントの表示／コメントの非表示：文書のコメントを表示する／隠す。
- ・ 連続表示／水平方向のページスクロール／垂直方向のページスクロール：表示モードを変更する。
- ・ リフロー表示／元のイメージを表示：余白を無くし文書部分のみを表示したり、余白を含めて表示したりする。
- ・ ページに移動：特定のページへ移動する。
- ・ ブックマーク：文書のブックマークを表示する。
- ・ 印刷：本装置をプリンターに接続して文書を印刷します。プリンターによっては本機に対応していない場合があります。

## アラーム

重要なイベントのためのアラームを設定できます。  
アプリ画面で「アラーム」をタップします。



このアラームを有効/無効にする

### アラームを設定する

「**+**」をタップし、アラームが鳴る時間を設定します。アラームを繰り返す日数も設定し、「保存」をタップします。

- ロケーションアラーム：場所を選択します。その場所にいるときに限りアラームが無効になります。
- スヌーズ：設定した時刻の後、アラームを繰り返す間隔と回数を設定します。
- 事前お知らせ：設定した時刻より先にアラームを小さな音量から徐々に大きくなるための時間を設定します。

### アラームを停止する

「**✖**」を大きな円の外へドラッグしてアラームを停止させます。スヌーズを設定した場合、所定の時間間隔でアラームを繰り返すようにするために、「**ZZ**」を大きな円の外へドラッグします。

### アラームを削除する



アラームをロングタッチして、「**🗑**」をタップします。



## 世界時計

世界の主要都市の現在時刻を確認できます。  
アプリ画面で「世界時計」をタップします。

### 時計を設定する

「」をタップし、都市名を入力するか都市一覧から都市を選択します。  
夏時間を適用するには、「」→「選択」をタップし、時計を選択し、「」をタップします。

### 時計を削除する

「」→「選択」をタップし、時計を選択し、「」をタップします。

## 電卓

簡単な計算から複雑な計算まで使用できます。

アプリ画面で「電卓」をタップします。

本機を横置きの方に回転させると関数電卓が表示されます。「画面回転」が無効の場合は、「」→「関数電卓」をタップします。

計算履歴を見るには、「」をタップしてキーボードを隠します。

計算履歴を消去するには、「」→「履歴を消去」をタップします。

## S ボイス

本機に音声入力をして、各種機能を実行させます。

アプリ画面で「S ボイス」をタップします。またはホームキーを2回押します。



本アプリは、一部の言語には対応していません。

音声で操作が可能な例として、以下が挙げられます。

- ・ ミュージックを開いてください
- ・ 計算機を起動してください
- ・ スケジュールを確認してください

音声を正しく認識させるには、

- ・ 明瞭にはっきり話す
- ・ 静かな場所で話す
- ・ 乱暴な言葉、俗語を使わない
- ・ 方言は避ける

周囲の状況やお客様の話し方によっては、本機は内容を認識しなかったり意図しない動作を実行したりする場合があります。

## Google

インターネットに加え、本機上のアプリやそのコンテンツも通して検索できます。  
アプリ画面で「Google」をタップします。

### 本機内を検索する

検索フィールドをタップし、キーワードを入力、または「🗣️」をタップしてキーワードを声に出して話します。

### Google Now

Google を起動し、検索を行い Google Now カードを表示します。Google Now カードでは、現在の天気、交通機関情報、次の約束、その他の情報を必要なときに表示できます。Google 検索を初めて起動したら、Google Now に参加してください。Google Now の設定を変更するには、「⋮」→「設定」をタップし、Google Now スイッチを左か右にドラッグします。

## 音声検索

音声認識でウェブページを検索できます。

アプリ画面で「音声検索」をタップします。

画面に「お話しください」と表示されたら、キーワードまたはフレーズを話してください。

## マイファイル

画像、動画、曲、サウンドクリップなど、本機に保存されている全種類のファイルに対して操作できます。

アプリ画面で「マイファイル」をタップします。

### ファイルを閲覧する

本機に保存されているファイルは、基準に沿って分類されています。画面の左側ペインから、次のうちいずれかのカテゴリを選んでください。











- ・ **タイムライン**：日付ごとにまとめられたファイルを表示します。
- ・ **お気に入りフォルダ**：フォルダへのショートカットが表示されます。
- ・ **フォルダ**：本機または SD カードに保存されたファイルを表示します。また、FTP サーバーへのショートカットが可能です。
- ・ **カテゴリ**：形式ごとに分類されたファイルを表示します。
- ・ **アプリ**：特定のアプリで保存または作成されたファイルを見ることができます。

カテゴリを選択し、ファイルやフォルダを開きます。

カテゴリを選んで「」をタップし、以下のいずれかの操作を行います。

- ・ **選択**：ファイルまたはフォルダを選択します。
- ・ **並べ替え**：ファイルまたはフォルダを仕分けます。
- ・ **お気に入りフォルダに追加**：「お気に入りフォルダ」内のフォルダにショートカットを追加します。
- ・ **ショートカットを追加**：クラシックホーム画面にフォルダのショートカットを追加します。
- ・ **FTP を追加**：「フォルダ」に FTP サーバーのショートカットを追加します。
- ・ **近くのデバイスをスキャン**：メディア共有が有効な機器を検出します。
- ・ **表示オプション**：ファイルの表示オプションを変更します。

「」 → 「**選択**」をタップして、ファイルまたはフォルダを選択し、以下の操作を行います。

- 「」：ファイルを他の人に送信したり、共有します。
- 「」：ファイルまたはフォルダを削除します。
- 「」：ファイルまたはフォルダを別のフォルダへ移動します。
- 「」：ファイルまたはフォルダを別のフォルダにコピーします。
- 「」 → 「**フォルダに移動**」：選択したフォルダにデータを移動します。
- 「」 → 「**名前を変更**」：ファイルまたはフォルダの名前を変更します。
- 「」 → 「**お気に入りフォルダに追加**」：「お気に入りフォルダ」内にショートカットを追加します。
- 「」 → 「**ショートカットを追加**」：ホーム画面にフォルダのショートカットを追加します。
- 「」 → 「**ファイル圧縮 (Zip)**」：ファイルまたはフォルダを圧縮して zip ファイルを作ります。
- 「」 → 「**詳細**」：ファイルまたはフォルダの詳細を確認します。

## ファイルを検索する

「」をタップし、検索条件を入力します。

## 保管情報を表示する

「」をタップして、本機とSDカードのメモリ情報を表示します。

## ビューモードを変更する

「」、「」、「」をタップしてビューモードを変更します。

## フォルダを作成する

「」をタップして、フォルダ名を入力し「OK」をタップします。

## ショートカットをフォルダに追加する

頻繁に使用するフォルダのショートカットを、お気に入りフォルダに保存します。フォルダを選択し、「」→「お気に入りのフォルダに追加」を選択します。

## FTP サーバーへのショートカットを追加する

FTP サーバーのショートカットをフォルダに追加します。「」→「FTP を追加」をタップし、FTP サーバーの詳細を入力し「完了」をタップします。

# トラベル&ローカル

## マップ

本機の位置を特定したり、場所を検索したり、行き方を調べたりすることができます。アプリ画面で「マップ」をタップします。

### 場所を検索する

住所やキーワードを入力して場所を検索できます。場所が見つかったら、詳細情報を表示する特定の場所を選択します。詳しくは、ヘルプを参照してください。

### 目的地までの行き方を調べる

「▼」をタップして、出発地と目的地を設定し移動手段を選択します。目的地までのルートが表示されます。

# 設定

## 設定について

本機の各種設定、アプリのオプション設定、アカウントの追加などを行います。  
アプリ画面で「設定」をタップします。

## 接続

### Wi-Fi

Wi-Fi 機能を有効にすると、Wi-Fi ネットワークに接続し、インターネットや他のネットワーク機器に接続できます。

オプションを利用するには「」をタップします。

- ・ 詳細設定：Wi-Fi 設定をカスタマイズします。
- ・ WPS プッシュボタン：WPS ボタンで安全に Wi-Fi ネットワークに接続します。
- ・ WPS PIN エントリ：WPS PIN で安全に Wi-Fi ネットワークに接続します。
- ・ ヘルプ：Wi-Fi のヘルプ情報を表示します。

### Wi-Fi スリープの設定

設定画面で、「接続」→「Wi-Fi」→「」→「詳細設定」→「スリープ中でも Wi-Fi 接続を維持」をタップします。



画面がオフ状態になると本機は自動的に Wi-Fi 接続をオフ状態にします。その状態になると、4G などのネットワークへの接続が設定されている場合、本機は自動的に 4G などのネットワークに接続します。このとき、データ転送料金がかかることがあります。パケット通信料がかからないようにするには、このオプションを「常に ON」に設定してください。



## ネットワーク通知

本機で利用可能なオープン Wi-Fi ネットワークが検出されたときに、ステータスバーにアイコンを表示し、お知らせします。

設定画面で、「接続」→「Wi-Fi」→「」→「詳細設定」をタップし、「ネットワーク通知」にチェックを入れてこの機能を有効にします。

## Wi-Fi Direct

Wi-Fi Direct ではアクセスポイントなしに本機を Wi-Fi ネットワークに直接接続できます。

設定画面で、「接続」→「Wi-Fi」→「Wi-Fi Direct」をタップします。

## Bluetooth

Bluetooth 機能を有効にし、近距離で情報を共有します。

オプションを利用するには、「」をタップします。

- ・ **端末の公開時間**：本機が別の Bluetooth 機器から検出可能な公開時間を設定します。
- ・ **受信済みファイル**：Bluetooth 機能で受信したファイルを表示します。
- ・ **デバイス名称を変更**：本機のデバイス名を変更します。
- ・ **ヘルプ**：Bluetooth に関するヘルプを表示します。

## 機内モード

機内モードにすると、電源を入れたまま、電波を発する機能を無効にすることができます。

## データ使用量

データの使用量を監視し、使用制限の設定をカスタマイズします。

- ・ **モバイルデータ**：あらゆるモバイルネットワークでデータ接続を使用できるように設定します。
- ・ **モバイルデータを制限**：モバイルデータ使用量に制限を設定します。
- ・ **使用サイクル**：データ使用量を毎月確認する日付を入力します。

別のオプションを使用するには「」をタップします。

- ・ **データローミング**：ローミング中にデータ接続が使用できるように設定します。
- ・ **バックグラウンド制限**：モバイルネットワークの使用中はバックグラウンドでの同期を行わないように設定します。
- ・ **データを自動同期**：アプリを自動同期するかどうかを設定します。各アカウントのどの情報を同期するかは、「**設定**」→「**一般**」→「**アカウント**」から選択できます。
- ・ **Wi-Fi 使用状況**：Wi-Fi によるデータ使用量を表示するように設定します。

## 位置情報

位置情報許可の設定を変更します。

- ・ **モード**：位置情報を検出する方法を選択します。
- ・ **最近の位置情報要求**：現在位置情報を要請するアプリや電池残量を表示します。
- ・ **位置情報サービス**：本機が利用している位置情報サービスを表示します。
- ・ **位置情報ソース**：GPS、Wi-Fi、Bluetooth 機能で現在の位置を探るとき、指定した位置に使用されるプロフィールを設定します。

## その他ネットワーク

他の機器やネットワークとの接続を管理するための設定をカスタマイズします。

### 印刷

本機にインストールされたプリンタープラグインの設定を構成します。利用可能なプリンターの検索を行うか、手動で追加し、Wi-Fi またはクラウドサービスでファイルの印刷を行うことができます。

### モバイルネットワーク

- ・ モバイルデータ：4G などのネットワークサービスに使用できるようにします。
- ・ データローミング：ローミング中にデータ接続を使用できるように設定します。
- ・ APN：アクセスポイント名（APN）を設定します。
- ・ ネットワークモード：ネットワーク形式を選択します。
- ・ ネットワークオペレーター：ネットワークオペレーターを選択します。

### VPN

VPN（仮想プライベートネットワーク）を設定し、接続します。

### イーサネット

本機にイーサネットアダプタが接続されているときに、イーサネット機能を有効にしたり、ネットワークを設定したりすることができます。

## 近くのデバイス

- ・ デバイス名称：デバイス名を表示します。
- ・ 共有コンテンツ：他のデバイスと共有するコンテンツを設定します。
- ・ 許可デバイス：本機への接続が可能なデバイスを一覧表示します。
- ・ 拒否デバイス：本機への接続が拒否されたデバイスを一覧表示します。
- ・ ダウンロード先：メディアファイルを保存するメモリ場所を選択します。
- ・ 他の端末からダウンロード：他の機器からのアップロードを許可します。

## Screen Mirroring

Screen Mirroring 機能を有効にし、友人と画面を共有します。

## デバイス

### サウンド

本機のさまざまなサウンドの設定を変更します。

- ・ 音量：音楽、動画、システム音、通知の音量を調整します。
- ・ 通知：メッセージ受信などが発生した際の通知音を選択します。
- ・ タッチ操作音：アプリや項目を選択したときに音がするように設定します。
- ・ 画面ロック音：ロック／ロック解除したときに音がするように設定します。
- ・ Eメール：Eメールの通知設定を変更します。
- ・ Sプランナー：Sプランナーの通知設定を変更します。
- ・ Adapt Sound：音楽を聴く際に最も頻繁に設定するサウンドをパーソナル設定にします。

### ディスプレイ

ディスプレイの設定を変更します。

- ・ 明るさ：表示の明るさを設定します。
- ・ 画面のタイムアウト：画面表示が消えるまでの時間を設定します。
- ・ スクリーンセーバー：本機の充電中にスクリーンセーバーが起動するよう設定します。
- ・ バッテリー残量を表示：電池残量を表示するよう設定します。

### マルチウィンドウ

マルチウィンドウ機能を起動し、画面上で複数のアプリを同時に利用します。

- ・ マルチウィンドウ表示で開く：「マイファイル」や「ビデオ」からファイルを開くときにマルチウィンドウを起動します。また、メッセージの添付ファイルを見るときにもマルチウィンドウを起動します。

## ロック画面

ロック画面の設定を変更します。

- **画面ロック**：画面ロック方法を変更します。選択した画面ロック方法によっては以下のオプションが異なる場合があります。
- **時計ウィジェットオプション**：時計、ウィジェットを設定します。
  - **デュアル時計**：デュアル時計を表示するよう設定します。
  - **時計のサイズ**：時計のサイズを変更します。
  - **日付を表示**：時間と日付を表示します。
- **ショートカット**：ロック画面にアプリショートカットを表示し、編集できるようにします。
- **パーソナルメッセージ**：ロック中の画面にパーソナルメッセージが表示されるように設定します。
  - **パーソナルメッセージを編集**：パーソナルメッセージを編集します。
- **オーナー情報**：時計に表示される情報を入力します。
- **ロック解除エフェクト**：画面ロック解除時のエフェクトを選択します。
- **ヘルプ**：ロック画面にヘルプテキストを表示します。

## 壁紙

壁紙の設定を変更します。

- **ホーム画面**：ホーム画面の壁紙を選択します。
- **ロック画面**：ロック画面の壁紙を選択します。
- **ホーム画面とロック画面**：ホーム画面とロック画面の壁紙を選択します。

## フォント

フォント設定を変更します。

- **フォントスタイル**：表示のテキストに合わせ、フォントのスタイルを変更します。
- **文字サイズ**：フォントサイズを変更します。

## 通知パネル

通知パネルに表示される項目をカスタマイズします。

- ・ **明るさと音量**：通知パネルに明るさ調節バーと音量調節バーを表示します。
- ・ **おすすめアプリ**：ヘッドセットを差し込むなどの行為に応じたおすすめアプリの一覧を通知パネルに表示します。
- ・ **クイック設定ボタンを設定**：通知パネルに表示されるクイック設定ボタンを再配置します。

## ユーザー補助

ユーザー補助メニューは、特定の身体に障害がある方のための機能です。本機をより便利に使用できるよう機能を有効にします。

- ・ **画面の自動回転**：本機を回転させるとインターフェースも自動的に回転するよう設定します。
- ・ **画面のタイムアウト**：画面表示が消えるまでの時間を設定します。
- ・ **パスワードの音声出力**：TalkBack 機能で入力したパスワードが読み上げられるように設定します。
- ・ **シングルタップモード**：ボタンをドラッグする代わりにタップすることで、通知を操作できます。
- ・ **ショートカットを表示**：ユーザー補助または TalkBack へのショートカットをクイックメニューに追加します。クイックメニューは電源／画面ロックキーをロングタッチすると表示されます。
- ・ **ユーザー補助を管理**：ユーザー補助の設定をエクスポートまたはインポートして別の機器と共有します。
  - **エクスポート**：現在のユーザー補助設定を、ファイルとしてエクスポートします。
  - **更新**：現在のユーザー補助設定を、ファイルとしてインポートします。
  - **共有**：ユーザー補助設定ファイルを他の人に送信、共有します。
- ・ **TalkBack**：TalkBack を起動し、音声によるフィードバックを受けます。
- ・ **文字サイズ**：文字サイズを変更します。
- ・ **拡大ジェスチャー**：指で操作して画面を拡大／縮小できるように設定します。

- **ネガポジ反転**：ディスプレイの色を反転させ、見やすくします。
- **色の調整**：ユーザーが色の識別に問題があるまたはコンテンツを読むことに難しさを感じていると本機が判断すると、画面の色表示が調整されます。
- **通知リマインダー**：通知を見落とした場合に警告を出すように設定します。また、警告を繰り返す際の時間の間隔を設定します。
- **ユーザー補助ショートカット**：電源／画面ロックキーを長押しした後 2 本の指で画面をロングタッチすると TalkBack が起動するように設定します。
- **音声読み上げオプション**：
  - **SamsungTTS エンジン／ Google テキスト読み上げエンジン**：テキストを読み上げるための音声合成エンジンを選択します。設定を変更するには、「✳」をタップします。
  - **音声の速度**：テキスト読み上げ速度を選択します。
  - **サンプル視聴**：テキスト読み上げの音声サンプルを確認します。
  - **標準言語のステータス**：テキスト読み上げ機能のデフォルト言語を確認します。
- **サウンドバランス**：ヘッドセットのサウンドバランスを調整します。
- **モノラル再生**：モノラルイヤホンを使用して音声を聞くと、モノラル再生を有効にします。
- **全ての音を OFF**：本機のすべての音をミュート設定にします。
- **Google 字幕 (CC)**：コンテンツに Google によるクローズドキャプションが表示されるように設定します。また、クローズドキャプションの設定を変更できます。
- **Samsung 字幕 (CC)**：コンテンツに Samsung によるクローズドキャプションが表示されるように設定します。また、クローズドキャプションの設定を変更できます。
- **アシスタントメニュー**：アシスタントショートカットアイコンが表示されるように設定します。アイコンを使用すると外部ボタンや通知パネルの機能がサポートしている機能を利用できます。また、ショートカットアイコンのメニューを編集することもできます。
  - **利き手**：簡単アシスタントメニューに使用する手を、右手または左手から選択します。
  - **編集**：アシスタントメニューに表示されるアイテムをカスタマイズします。
- **長押しの調整**：画面のロングタッチを認識するまでの時間を設定します。
- **入力操作制御**：入力操作制御モードを起動し、アプリに入力を行った際の本機の反応を抑えます。



## ブロックモード

ブロックモードの特定の連絡先から電話があった場合、どの通知をブロックし、どの通知を許可するかを選択します。

## コントロール

### 言語と文字入力

文字入力の設定を変更します。言語によって、選択できないオプションがあります。

#### 言語

すべてのメニューとアプリの表示言語を選択します。

#### 標準

文字入力時のデフォルトキーボードを選択します。

### Samsung 日本語キーパッド

「✳」をタップし、Samsung 日本語キーパッドの設定を変更します。

- ・ 入力言語：入力時に使用する言語を設定します。
- ・ テンキー⇄ QWERTY キーボード：デフォルトのキーボードレイアウトを選択します。
- ・ フリック入力：キーボードを「テンキー」にして入力する際、フリック方式で文字を入力できるように設定します。
- ・ 表示／操作補助：キーパッドの表示やキー操作時の動作を設定します。
- ・ 予測／変換：候補学習、予測変換の設定やより詳細の予測／変換を設定します。
- ・ 音声入力／手書き入力：音声入力や手書き入力を使用するかどうかを設定します。
- ・ 辞書登録：辞書に単語を登録できます。
- ・ 外部アプリ連携：マッシュルーム拡張を使用するかどうかを設定します。
- ・ リセット：Samsung 日本語キーパッド設定をリセットします。

## Google 音声入力

「\*」をタップし、音声入力設定を変更します。

- ・ **入力言語を選択**：文字入力の言語を選択します。
- ・ **不適切な語句をブロック**：音声入力で認識した不適切なテキストを表示しないように設定します。
- ・ **オフラインの音声認識**：オフライン時に音声入力を利用できるようにインストール言語データをダウンロードします。

## 音声認識

音声認識エンジンを選択します。



この機能は、音声認識アプリの使用を開始すると有効になります。

## 音声検索

Samsung の音声認識では、以下のオプションを使用できます。

- ・ **言語**：音声検索時に使用する言語を設定します。
- ・ **不適切な語句を非表示**：音声検索の結果として見つかった不適切な表現を隠します。
- ・ **S ボイスについて**：S ボイスについて表示します。
- ・ **ホームキーで起動**：ホームキーを 2 度押すと S ボイスが起動するように設定します。
- ・ **ボイスウェイクアップ**：S ボイスの使用、起動命令を話すことで音声認識が開始するように設定します。
- ・ **未確認イベントを確認**：S ボイスの起動中にヘッドセットのボタンを押すことで未確認のメッセージ、イベントを確認できるように設定します。
- ・ **自宅の住所**：ボイスコマンド機能と一緒に位置情報を使用するには、自宅の住所を入力します。
- ・ **Facebook にログイン**：S ボイスと Facebook を一緒に使用するには、Facebook のアカウント情報を入力します。
- ・ **Twitter にログイン**：S ボイスと Twitter を一緒に使用するには、Twitter のアカウント情報を入力します。

Google 音声認識では、以下のオプションを使用できます。

- **言語**：音声認識用の言語を選択します。
- **音声出力**：現在の動作に対し、ボイスフィードバックを出して警告するように設定します。
- **「OK Google」の検出**：「OK Google」と発声すると Google アプリから音声検索を開始できるように設定します。



この機能は、選択した言語によっては使用できない場合があります。

- **オフラインの音声認識**：オフライン時に音声検索を利用できるようにインストール言語データをダウンロードします。
- **不適切な語句をブロック**：音声検索の結果から、不適切な言葉を隠します。
- **Bluetooth ヘッドセット**：Bluetooth ヘッドセットの接続時に、ヘッドセットを使用した音声検索が可能となるように設定します。

### 音声読み上げオプション

- **SamsungTTS エンジン / Google テキスト読み上げエンジン**：テキストを読み上げるための音声合成エンジンを選択します。設定を変更するには、「✳」をタップします。
- **音声の速度**：テキスト読み上げ機能の速度を選択します。
- **サンプル視聴**：テキスト読み上げの音声サンプルを確認します。
- **標準言語のステータス**：テキスト読み上げ機能のデフォルト言語を確認します。

### ポインター速度

接続したマウスやトラックパッドのポインターの速度を調整します。

## 手のひらモーション

画面を手のひらで操作できるように設定します。

- ・ **画面キャプチャ**：画面上で左や右に手でフリックすると、画面の画像を取得できます。
- ・ **消音／一時停止**：手のひらで画面を触ると再生中のメディアが一時停止するように設定します。

## スマートスクリーン

- ・ **スマートステイ**：ディスプレイを見ている間、ディスプレイのバックライトが消灯しないように設定します。

## 一般

### アカウント

Eメールや SNS などのアカウントを追加します。

### クラウド

Samsung アカウントまたは Dropbox のクラウドストレージとの同期データやファイルの設定を変更します。

### バックアップとリセット

設定情報やデータのバックアップとリセットを設定します。

- **データのバックアップ**：各種設定情報やアプリデータを Google サーバーにバックアップするように設定します。
- **バックアップアカウント**：バックアップ用の Google アカウントを設定、編集します。
- **自動復元**：アプリを再インストールしたときに、設定やアプリデータを復元するように設定します。
- **工場出荷状態に初期化**：工場出荷時の状態に初期化し、すべてのデータを削除します。

### 日付と時刻

本機の日付と時刻の表示形式を決めます。



電池残量がない場合、日付と時刻がリセットされます。

- **自動日時設定**：タイムゾーンをまたぐと、日付と時刻が自動的に更新されます。
- **日付設定**：現在の日付を手動で設定します。
- **時刻設定**：現在の時刻を手動で設定します。
- **自動タイムゾーン**：タイムゾーンをまたぐと、ネットワークからタイムゾーン情報が送られてくるように設定します。
- **タイムゾーンを選択**：自分の場所のタイムゾーンを設定します。
- **24 時間形式を使用**：時間を 24 時間形式で表示します。
- **日付の表示形式を選択**：日付の形式を選択します。

## アプリケーション管理

本機内のアプリを表示し管理します。

## 標準アプリケーション

アプリを使用するためのデフォルト設定を選択します。

## バッテリー

電池残量を表示します。また、電池やシステムの使用履歴や詳細を確認します。

## 省電力モード

省電力モードの設定を変更します。

- CPU パフォーマンス：一部のシステムリソースの使用を制限するように設定します。
- 画面出力：ディスプレイの明るさを抑えるように設定します。
- 省電力について：電池の消費量を抑える方法を見つけます。

## ストレージ

本体や SD カードのメモリ情報を表示したり、SD カードを初期化します。



初期化を実行すると、SD カード内のデータがすべて削除されます。



オペレーティングシステムと初期アプリはメモリの一部を占有しているため、実際に使用可能な容量は仕様上のメモリ容量より少なくなります。また、本機のソフトウェア更新を行うと、使用可能なメモリ容量が変わります。

## セキュリティ

セキュリティに関する設定を変更します。

- **端末を暗号化**：保存データを暗号化します。暗号化を行うと、電源を入れるたびにパスワードの入力が必要になります。



十分に充電された状態で暗号化を実行してください。暗号化の処理は 1 時間以上かかります。

- **外部 SD カードを暗号化**：SD カードに保存されているデータを暗号化します。



この設定が有効になっている状態で本機のリセット（工場出荷時への初期化）を実行すると、暗号化されたデータを読み込めなくなります。初期化は、暗号化を復号してから実行してください。

- **リモートコントロール**：離れた場所からインターネット経由で、紛失または盗難にあった本機を遠隔操作できます。この機能を使用するには、Samsung アカウントでログインする必要があります。
  - **アカウント登録**：Samsung アカウントを追加または確認します。
  - **位置情報収集を許可**：本機の位置情報を収集することを許可したり、紛失または盗難にあった本機の位置を Wi-Fi で追跡するように設定します。
- **SIM 変更アラート**：本機を紛失したときや盗難にあったときに本機の位置を見つけることができる、「Find My Mobile（デバイスリモート追跡）」機能を有効または無効にします。
- **Web サイトに移動**：「Find My Mobile（デバイスリモート追跡）」([findmymobile.samsung.com](http://findmymobile.samsung.com)) のウェブサイトを表示します。「Find My Mobile（デバイスリモート追跡）」のウェブサイトでは、紛失または盗難にあった本機の追跡と遠隔操作ができます。
- **SIM カードロックを設定**：
  - **SIM カードをロック**：本機の使用前に PIN を要求するよう、PIN ロック機能を有効または無効にします。
  - **SIM PIN 変更**：USIM カードのデータを利用するために使用する PIN を変更します。
- **パスワードを表示**：パスワードの入力画面で、入力した文字を表示するように設定します。
- **デバイス管理機能**：インストールされているデバイス管理者を確認します。新しいポリシーの適用をデバイス管理者に許可します。

- **提供元不明のアプリ**：Google Play で提供されるアプリ以外のアプリのインストールを許可します。
- **アプリを確認**：有害と思われるアプリをインストールする前に Google による有害チェックを許可します。
- **セキュリティポリシー更新**：
  - **自動更新**：セキュリティの更新を自動的に確認しダウンロードするように設定します。
  - **優先ネットワーク**：セキュリティ更新を自動的に確認およびダウンロードするためのネットワークの接続形式を選択します。
  - **更新を確認**：セキュリティ更新を確認します。
- **セキュリティレポートを送信**：本機が Wi-Fi ネットワークに接続されると自動的にセキュリティレポートを送信するように設定します。
- **ストレージの種類**：認証のための証明書ファイルのストレージの種類を設定します。
- **信頼できる認証情報**：さまざまなアプリを安全に使用するために、証明書と認証情報を使用します。
- **ストレージからインストール**：暗号化された証明書を USB ストレージからインストールします。
- **証明書を消去**：すべての証明書データとパスワードを削除します。

## 端末情報

本機の情報の確認、デバイス名の編集、ソフトウェア更新などを行います。

## Google 「設定」

Google が提供している機能の設定を行えます。

アプリ画面で「**Google 設定**」をタップします。



# トラブルシューティング

「お問い合わせ先」または「ソフトバンクショップ」にお問い合わせになる前にお読みください。

## 本機の電源を入れたときや使用中に以下の入力を求められた場合：

- ・ パスワード：本機をロックする機能が有効なときは、パスワードを入力してロックを解除します。
- ・ PIN コード：本機を初めてご使用になるときや PIN 認証を有効にしているときは、USIM カードとともに提供される PIN コードを入力する必要があります。
- ・ PUK コード：PIN コードの入力を複数回間違えると、USIM カードがロックされます。この場合にご契約時に提供される PUK コードを入力する必要があります。
- ・ PIN2：PIN2 コードの入力が必要なメニューにアクセスすると、USIM カードと一緒に提供された PIN2 の入力が求められます。詳しくは、「お問い合わせ先」または「ソフトバンクショップ」にお問い合わせください。

## ネットワークエラーまたはサービスエラーが表示される

- ・ 電波が弱い場所や受信状態が悪い場所にいると、受信できなくなることがあります。場所を移動してから接続し直してください。移動中は、繰り返しエラーメッセージが表示されることがあります。
- ・ 一部のオプションは、申し込みをしないと使用することができません。詳しくは、「お問い合わせ先」または「ソフトバンクショップ」にお問い合わせください。

## 本機の電源が入らない

- ・ 電池の残量がない場合、本機の電源を入れることができません。本機の電源を入れる前に、電池を充電してください。

## ディスプレイの反応が遅い、または誤動作する

- ディスプレイに保護カバーやアクセサリなどを付ける場合、ディスプレイが正しく機能しない場合があります。
- 手袋を着用していたり、ディスプレイをタップするときに手が汚れていたり、尖ったものや指先で操作したりした場合に、誤動作することがあります。
- ディスプレイは、水がかかったり多湿な環境では誤動作する場合があります。
- 予期せぬソフトウェアバグなどをクリアするため、再起動してください。
- 本機のソフトウェアが最新バージョンかを確認してください。
- ディスプレイに傷や破損がある場合は、「お問い合わせ先」または「ソフトバンクショップ」にお問い合わせください。

## 本機が停止したり、重大エラーがある

本機がフリーズやハングアップを起こした場合、アプリを閉じるか本機の電源を一度切り、再度入れ直す必要があります。本機がフリーズを起こし反応がない場合は、電源／画面ロックキーと音量キーの下を同時に7秒以上長押しして再起動してください。

問題が解決しない場合は、工場出荷時の状態に初期化してください。アプリ画面で「設定」→「一般」→「バックアップとリセット」→「工場出荷状態に初期化」→「端末リセット」→「全て削除」をタップしてください。工場出荷時の状態に初期化する前に重要データをバックアップしてください。

それでも問題が解決しない場合は、「お問い合わせ先」または「ソフトバンクショップ」にお問い合わせください。

## オーディオ音質が低い。また通信ネットワークやインターネットが頻繁に切断される

- ・ 内蔵アンテナをふさがないようにしてください。
- ・ 電波の弱い場所および届かない場所での使用は受信できない場合があります。通信基地局との接続に問題がある場合があります。
- ・ 移動中での使用はネットワークの問題により無線ネットワークサービスが利用できない場合があります。

## 電池アイコンが空の表示になる

電池残量が少なくなっています。電池を充電してください。

## 本機が充電できない

- ・ ACアダプタ（オプション品）が正しく接続されていることを確認してください。
- ・ 充電端子が汚れていると、充電できなかつたり、電源が OFF になる可能性があります。充電端子の金色の部分を拭き、再度充電してください。

## すぐに電池がなくなる

- ・ 本機を極端な高温、低温の場所に置くと充電量が減る場合があります。
- ・ メッセージ送信機能、ゲームやインターネットなどの一部のアプリを使用すると、電池の消耗が早くなります。
- ・ 長時間利用すると、電池の消費量が増えて、使用時間が短くなります。

## 本機が熱くなる

アプリを長時間使用したり、電源消費が多いアプリを使用したりすると、本機が熱くなる場合があります。本機の寿命や動作には影響ありませんのでそのままご使用ください。

## カメラを起動するとエラーメッセージが表示される

カメラを起動するには、十分なメモリと電池残量が必要です。カメラ起動時にエラーメッセージが表示されたら、次の操作をします。

- 電池を充電してください。
- パソコンにファイルを転送したり、本機からファイルを削除したりすることで、メモリの容量を増やしてください。
- 本機を再起動してください。上記の方法でも問題が解決できない場合は、「お問い合わせ先」または「ソフトバンクショップ」にお問い合わせください。

## プレビューより静止画の画質が低い

- 周辺環境や撮影技術によっては静止画の画質は異なります。
- 暗い場所や、夜、または室内で撮影した場合、画像ノイズが発生したり、画像のフォーカスがずれる場合があります。

## マルチメディアファイルを開くとエラーメッセージが表示される

エラーメッセージが表示されたり、マルチメディアファイルが再生できない場合は、次の操作をします。

- パソコンにファイルを転送することでメモリ容量を増やしたり、本機からファイルを削除してください。
- デジタル著作権管理 (DRM) 保護の音楽ファイルでないことを確認してください。DRM 保護のファイルの場合、ファイル再生のための適切なライセンスやキーを持つようにしてください。
- ファイルフォーマットが本機で対応しているか確認してください。DivX や AC3 など対応しないファイルフォーマットの場合は、対応するアプリをダウンロードしてください。対応するファイルフォーマットは、<http://www.samsung.com> で確認できます。
- 本機でキャプチャした画像や動画をサポートします。他の機器でキャプチャした画像や動画は正しく動作しない場合があります。
- インターネット上の通知音、動画、壁紙などのコンテンツは正しく動作しない場合があります。

## 他の Bluetooth 機器が見つからない

- Bluetooth 機能が有効になっていることを確認してください。
- 接続する機器で Bluetooth 機能が有効になっていることを確認してください。
- 本機と他の Bluetooth 機器とは、最大見通し距離（10m）以内で接続するようにしてください。

上記の方法でも解決できない場合は、「お問い合わせ先」または「ソフトバンクショップ」にお問い合わせください。

## 本機をパソコンに接続できない

- 接続する microUSB ケーブル（市販品）が本機に対応していることを確認してください。
- 適切なドライバーがインストールされ更新されていることを確認してください。
- Samsung Kies や Windows Media Player 10 以降のソフトウェアがインストールされていることを確認してください。

## 本機の現在位置が認識されない

室内などの場所では GPS 信号が妨害される場合があります。この場合、Wi-Fi やモバイルネットワークを設定して現在の位置を追跡してください。

## 本機に保存されたデータの損失について

本機に保存されたすべての大切な情報は常にバックアップコピーをとってください。データが破損したり、損失した場合、データを復元できなくなります。データの損失に関して、当社は責任を負いかねますのであらかじめご了承ください。

## 外装に隙間ができています

- この隙間は、製造上、部品の小さな揺動や振動から生じる可能性のある製造特性です。
- 時間の経過にともなう部品の摩擦により、この隙間が広がる可能性があります。

# 仕様

## 本体

項目		説明
質量		約 278 g (内蔵電池を含む)
内蔵電池容量		4000 mAh
連続待受時間 <sup>※1</sup>	3G モード	約 930 時間
	4G モード：FDD-LTE 網	約 860 時間
充電時間 <sup>※2</sup>		AC アダプタ (microUSB 1.0A) [ZTDAC1]：約 260 時間 AC アダプタ (microUSB 1.8A) [ZTDAD1]：約 260 時間
サイズ (幅×高さ×奥行き)		約 108 × 187 × 9.2 mm
最大出力	3G	0.25 W
	4G	0.25 W
通信速度 <sup>※3</sup>	SoftBank 4G LTE	下り最大 112.5 Mbps <sup>※4</sup> 上り最大 37.5 Mbps

※1 連続待受時間とは、電池の充電を満たし、操作をせず、電波が正常に受信できる静止状態から算出した平均的な計算値です。データ通信／緊急速報メールを無効に設定したときの数値です。また使用環境（充電状態、気温など）や機能の設定状況などにより、ご利用時間が変動することがあります。

※2 充電時間は、本機の電源を切って AC アダプタを使って充電した場合の数値です。

※3 ベストエフォート方式のため、回線の混雑状況や通信環境などにより、通信速度が低下、または通信できなくなる場合があります。また、ご利用地域によって通信速度が異なります。

※4 ご利用のエリアによっては、下り最大 37.5Mbps または 75Mbps となります。対応エリアについては、ソフトバンクホームページをご確認ください。

## 使用材料

使用箇所		材料	表面処理
ヘッドセット 接続端子	筐体	PA4T	—
	接続部	銅+チタン	金
外側カメラ（レンズ）		PC +アクリル	AR コーティング、シルクプリント
外側カメラ（枠）		アルミニウム	陽極酸化処理
電源／画面ロックキー		PC +ウレタン	UV コーティング
音量キー		PC +ウレタン	UV コーティング
USIM カードスロット		PC +ウレタン	UV コーティング、シルクプリント
SD カードスロット		PC +ウレタン	UV コーティング、シルクプリント
外部接続端子	筐体	PA4T	メッキ
	接続部	銅+チタン	メッキ
スピーカメッシュ		ステンレス鋼	DFR コーティング
保護シート		シリコン PSA	印刷
ホームキー枠		アルミニウム	陽極酸化処理
ホームキー		アルミニウム	陽極酸化処理
ディスプレイ		強化ガラス	焼戻し、印刷
キャビネット（前面部：銀色部分）		PC	PVD
キャビネット（背面部・側面部）		PC GF30	ウレタンコーティング、シルクプリント、レーザープリント



# 保証とアフターサービス

## 保証について

本機をお買い上げいただいた場合は、保証書が付いております。

- ・ お買い上げ店名、お買い上げ日をご確認ください。
- ・ 内容をよくお読みのうえ、大切に保管してください。
- ・ 保証期間は、保証書をご覧ください。



### 損害について

- ・ 本製品の故障、誤作動または不具合などにより、通信などの機会を逸したために、お客様、または第三者が受けられた損害につきましては、当社は責任を負いかねますのであらかじめご了承ください。

### 故障・修理について

- ・ 故障または修理により、お客様が登録／設定した内容が消失／変化する場合がありますので、大切な連絡先などは控えをとっておかれることをおすすめします。なお、故障または修理の際に本機に登録したデータ（連絡先／音楽／静止画／動画など）や設定した内容が消失／変化した場合の損害につきましては、当社は責任を負いかねますのであらかじめご了承ください。

### 分解・改造について

- ・ 本製品を分解／改造すると、電波法にふれることがあります。また、改造された場合は修理をお引き受けできませんので、ご注意ください。

## アフターサービスについて

修理を依頼される場合、お問い合わせ先（☎ P.117）または最寄りのソフトバンクショップへご相談ください。その際、できるだけ詳しく異常の状態をお聞かせください。

- ・ 保証期間中は保証書の記載内容に基づいて修理いたします。
- ・ 保証期間後の修理につきましては、修理により機能が維持できる場合は、ご要望により有償修理いたします。



### ご不明な点について

- ・ アフターサービスについてご不明な点は、最寄りのソフトバンクショップまたはお問い合わせ先（☎ P.117）までご連絡ください。



# お問い合わせ先一覧

お困りのときや、ご不明な点などございましたら、お気軽に下記お問い合わせ窓口までご連絡ください。

## ソフトバンクカスタマーサポート

### ■ 総合案内

ソフトバンク携帯電話から 157 (無料)

一般電話から  0800-919-0157 (無料)

### ■ 紛失・故障受付

ソフトバンク携帯電話から 113 (無料)

一般電話から  0800-919-0113 (無料)

IP 電話などでフリーコールが繋がらない場合は、恐れ入りますが下記の番号へおかけください。

東日本地域	022-380-4380 (有料)
東海地域	052-388-2002 (有料)
関西地域	06-7669-0180 (有料)
中国・四国・九州・沖縄地域	092-687-0010 (有料)

## スマートフォンテクニカルサポートセンター

### ■ 端末の操作案内はこちら

ソフトバンク携帯電話から 151 (無料)

一般電話から  0800-1700-151 (無料)

## ソフトバンクモバイル国際コールセンター

### ■ 海外からのお問い合わせおよび盗難・紛失のご連絡

+81-92-687-0025

(有料、ソフトバンク携帯電話からは無料)



2015年1月第2版発行  
ソフトバンクモバイル株式会社  
製造元：Samsung Electronics Co.,Ltd.