

SoftBank 202SH

User Guide 取扱説明書



SoftBank

はじめに

このたびは、「SoftBank 202SH」をお買い上げいただき、まことにありがとうございます。

- SoftBank 202SHをご利用の前に、「クイックスタート」、「お願いとご注意」および「取扱説明書（本書）」をご覧ください。正しくお取り扱いください。
- ご契約の内容により、ご利用になれるサービスが限定されます。

SoftBank 202SHは、3G方式とGSM方式に対応しております。

ご注意

- 本書の内容の一部でも無断転載することは禁止されております。
- 本書の内容は将来、予告無しに変更することがございます。
- 本書の内容については万全を期しておりますが、万一ご不審な点や記載漏れなどお気づきの点がございましたら、お問い合わせ先（☎P.15-42）までご連絡ください。
- 乱丁、落丁はお取り替えいたします。

本書の最新版は、ソフトバンクモバイルのホームページよりダウンロードできます。

<http://www.softbank.jp/mb/r/support/202sh/>

本書の 構成

！ ご注意

本書は、基本的にお買い上げ時の状態での操作方法を説明しています。※**設定が変更**されていたり、他の機能が動作しているときなどは、**動作が異なったり、動作しない**ことがあります。また、本書内の画面は**実際の画面表示とは異なります**。あらかじめご了承のうえ、操作の目安としてご利用ください。

※ただし、操作暗証番号、管理者用暗証番号が登録された状態を前提としています。

本機をお使いになるための準備や基礎的な知識、基本的な共通操作をまとめて説明しています。必ずお読みください。

本機の代表的な機能を、章単位でまとめて説明しています。お使いになりたい機能の章をお読みください。

本機で利用できるその他の便利なツールやサービスについて説明しています。

本機のセキュリティを強化する機能について説明しています。

本機に保存されるデータ、データの管理方法について説明しています。

データ通信やパソコン接続、データのバックアップについて説明しています。

本機の表示や音、ネットワークなどの設定について説明しています。

本機についての資料や各種情報、索引をまとめています。

準備／基礎知識	1
共通操作	2
電話	3
メール	4
インターネット	5
テレビ	6
カメラ／静止画編集	7
メディアプレイヤー／S!アプリ	8
カレンダー／ツール	9
ニュース／エンタメ	10
セキュリティ	11
データフォルダ／メモ리카ード	12
通信／バックアップ	13
共通設定	14
資料／付録	15

機能の探しかた P.ii

本書の見かた P.iv

目次／付属品 P.vi

パラパラ めくって探す

本機でできることを
見つけましょう。

各誌面の内容は説明のための
サンプルです。実際の誌面とは
異なります。

ページの端には機能やサービス名などを記載
しています。気になる言葉を探しましょう。

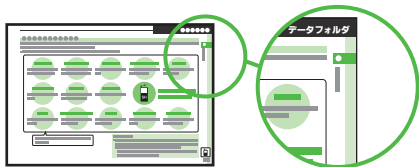

- 項目の開始ページでは、上の例のように大きく機能やサービス名などを記載しています。以降のページでは小さく記載しています。

章の始まりには、扉ページが付いています。
区切りの目安にしましょう。

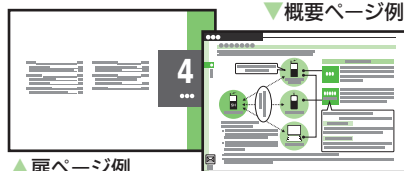

▲ 扉ページ例

- 章の冒頭などには、その章で説明する機能やサービスの内容をまとめた概要ページがあります。ここで全体像をつかんでください。（一部ない章もあります。）

説明ページのレイアウトはいくつかのパターンに分かれています。それぞれのパターンの意味
を覚えておけば、必要な箇所だけを読むことができます。

● 基本操作パターン

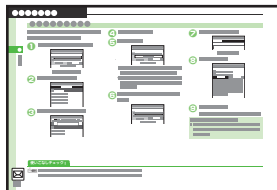

機能やサービスの基本操作を
説明しているページです。章の
前半にあります。

- 上記パターンのほか、各機能やサービスで動作がおかしいときなどに確認する「こんなときは」が各章末にあります。（一部ない章もあります。）

● 応用操作パターン



機能やサービスの応用的な操
作を説明しているページです。
章の後半にあります。

● 設定操作パターン

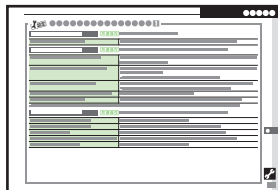

全般的な設定を説明している
ページです。「共通設定」の章に
あります。

全体像が一覧できる「目次」と、章内の内容がわかる「章目次」を活用しましょう。



▲目次

- 「目次」には、ページ端の機能やサービス名が記載されています。また、各章の扉ページに入っている「章目次」は、章内の内容が詳しく記載されています。目的に応じて使い分けてください。

用語と目的で引ける2つの「索引」で目的の機能や用語をすばやく見つけましょう。



▲用語索引

- 用語があいいうえお順に並んでいる「用語索引」と、「閲覧する」「保存する」などの目的別にまとめた「目的別索引」を「資料/付録」の章に掲載しています。ご活用ください。

目的の機能や用語を探す

いろいろな方法で、検索が行えます。

各誌面の内容は説明のためのサンプルです。実際の誌面とは異なります。

メニューなどの項目の意味や操作を調べるときは、「メニュー一覧」がおすすめです。



- 「資料/付録」の章の「メニュー一覧」は、本機のメニュー構造に沿って、各項目の掲載ページを記載しています。操作中に気になる項目があれば、ここから説明ページが確認できます。

画面に表示されるマークの意味を知りたいときは、「マークの見かた」をご覧ください。



- 「準備/基礎知識」の章にある「画面とマークの見かた」には、画面に表示されるマークの意味をまとめた「マークの見かた」の項目があります。知らないマークが表示されたときに確認しましょう。

表示やマークの意味を探す

気になる項目やマークを調べましょう。

各誌面の内容は説明のためのサンプルです。実際の誌面とは異なります。

本書の見かた P.iv

目次/付属品 P.vi

基本操作

各機能の基本操作を画面を中心にやさしく説明しています。

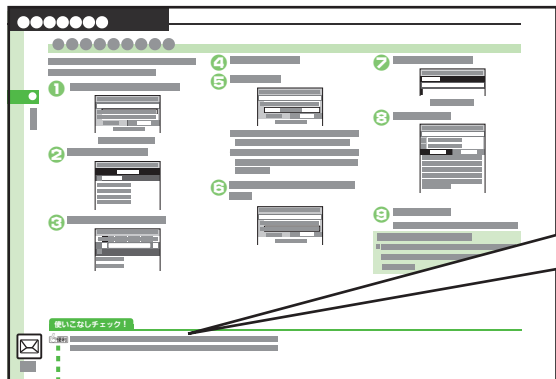

くわしい仕様を知りたいとき

「資料/付録」の章の「仕様」をご覧ください。文字数や件数、時間など、詳細な仕様を確認できます。



「使いこなしチェック!」を活用しましょう

このページで説明している機能に関するおもな応用操作を紹介しています。この機能をもっと使いこなしたい方におすすめです。

共通操作

あとに続くサブタイトルの操作に共通する操作を示しています。この共通操作を行ったあと、続けてサブタイトルの操作を行ってください。



この機能のいろいろな応用操作をしたいとき

応用操作

各機能の応用操作をボタン操作を中心に簡単に説明しています。



設定操作

本機の共通設定操作を表形式で説明しています。

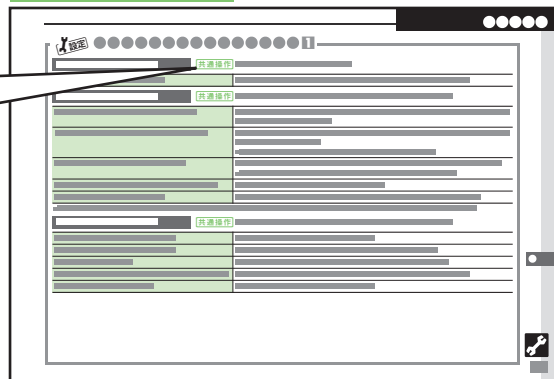

共通操作

表内の各操作に共通する操作を示しています。この共通操作を行ったあと、続けて表内の操作を行ってください。

こんなときは

動作がおかしいときの確認や対応の方法などを説明しています。



よくある疑問や事例を記載しています。

操作にあたってのご注意

- 本書は、特にことわりがない限り、本機を開いた状態（オープンポジション：☞P.1-2）で、待受画面（☞P.1-6）からの操作を中心に説明しています。

本書の構成	i
機能の探しかた	ii
本書の見かた	iv
目次／付属品	vi
安全上のご注意	viii
Safety Precautions	xxi

1 準備／基礎知識

各部の名称	1-2
電池パックの充電	1-4
電源On/Off	1-6
画面とマークの見かた	1-7
機能呼び出し	1-12
マナーについて	1-17
暗証番号	1-18
その他の基礎知識	1-20
ダブルナンバー	1-21
便利な機能	1-24

2 共通操作

共通操作	2-2
文字サイズ	2-3
壁紙	2-4
きせかえアレンジ	2-5
音・バイブ・ライト	2-6
文字入力	2-7
ユーザー辞書	2-13
スマートリンク辞書	2-14
検索	2-16
ちょこっとメモ	2-17
電話帳登録	2-18
電話帳利用	2-21

便利な機能	2-22
こんなときは	2-27

3 電話

電話	3-2
音声電話	3-3
TVコール	3-6
スピードダイヤル／楽ともリンク	3-7
通話情報確認	3-9
発着信制限	3-10
オプションサービス	3-12
便利な機能	3-14
こんなときは	3-22

4 メール

メール	4-2
メール送信	4-4
メール受信／確認	4-12
メール管理／利用	4-15
チャットフォルダ	4-18
メールグループ	4-19
PCメール	4-20
便利な機能	4-23
こんなときは	4-40

5 インターネット

インターネット	5-2
Yahoo!ケータイ	5-4
PCサイトブラウザ	5-6
画面操作	5-7
ブックマーク／画面メモ	5-9

RSSフィード	5-10
便利な機能	5-11
こんなときは	5-19

6 テレビ

テレビ視聴	6-2
録画／再生	6-7
録画／視聴予約	6-9
便利な機能	6-10
こんなときは	6-15

7 カメラ／静止画編集

カメラ	7-2
静止画撮影	7-4
動画撮影	7-5
画像レビュー	7-6
特殊撮影	7-7
静止画編集	7-8
静止画プリント	7-12
便利な機能	7-13
こんなときは	7-16

8 メディアプレイヤー／S!アプリ

メディアプレイヤー	8-2
音楽再生	8-4
動画再生	8-5
音楽／動画管理	8-6
S!アプリ	8-7
便利な機能	8-8
こんなときは	8-12

9 カレンダー／ツール

カレンダー	9-2
ツール	9-6
予定リスト	9-8
アラーム	9-10
お目覚めTV	9-12
リラクゼーションタイム	9-14
災害用ツール	9-15
撮って家計簿	9-17
電卓	9-21
マネー積算メモ	9-22
見せかけコール	9-23
ストップウォッチ	9-24
キッチンタイマー	9-25
世界時計	9-26
時報	9-27
メモ帳	9-28
アスキーアート	9-29
ボイスレコーダー	9-30
バーコード読み取り	9-31
QRコード作成	9-32
名刺読み取り	9-33
文字読み取り	9-34
ラクラク瞬漢ルーベ	9-35
便利な機能	9-36
こんなときは	9-47

10 ニュース／エンタメ

ニュース／エンタメ	10-2
S!情報チャンネル	10-3
S!速報ニュース	10-4

コンテンツ入手	10-5
電子書籍	10-6
ブログツール	10-7
便利な機能	10-9
こんなときは	10-12

11 セキュリティ

セキュリティ	11-2
使用禁止／制限	11-3
ケータイ機能制御	11-5
便利な機能	11-6

12 データフォルダ／メモ리카ード

データフォルダ	12-2
メモ리카ード	12-5
便利な機能	12-8
こんなときは	12-10

13 通信／バックアップ

通信／バックアップ	13-2
赤外線通信	13-3
Bluetooth®	13-6
パソコン接続	13-10
バックアップ	13-11
S!電話帳バックアップ	13-14
便利な機能	13-17
こんなときは	13-20

14 共通設定

日時設定	14-2
表示／照明設定	14-3
着信設定	14-5

音設定	14-6
通信設定	14-7
初期化	14-9

15 資料／付録

USIMカード	15-2
電池パック	15-5
ソフトウェア更新	15-7
お手入れ	15-8
故障かな？と思ったら	15-9
文字入力用ボタン	15-11
ポケベルコード	15-13
区点コード	15-14
お天気アイコン	15-20
仕様	15-21
メニュー一覧	15-27
索引	15-34
保証書／アフターサービス	15-41
お問い合わせ先	15-42

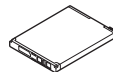
付属品**■電池パック (SHBCU1)**



- 付属品／オプション品については、お問い合わせ先 (☎P.15-42) までご連絡ください。
- 充電器／イヤホンマイクは、ソフトバンクが指定したオプション品を使用してください。

安全上のご注意







ご使用前に、この「安全上のご注意」をよくお読みのうえ、正しくお使いください。また、お読みになったあとは大切に保管してください。

- ここに示した注意事項は、お使いになる人や、他人への危害、財産への損害を未然に防ぐための内容を記載していますので、必ずお守りください。
- 本製品の故障、誤動作または不具合などにより、通話などの機会を逸したために、お客様、または第三者が受けられた損害につきましては、当社は責任を負いかねますのであらかじめご了承ください。

次の表示の区分は、表示内容を守らず、誤った使用をした場合に生じる危害や損害の程度を説明しています。内容をよく理解したうえで本文をお読みください。

 危険	この表示は、取り扱いを誤った場合、「死亡または重傷を負う危険が切迫して生じることが想定される」内容です。
 警告	この表示は、取り扱いを誤った場合、「死亡または重傷を負う可能性が想定される」内容です。
 注意	この表示は、取り扱いを誤った場合、「軽傷を負う可能性が想定される場合および物的損害のみの発生が想定される」内容です。

次の絵表示の区分は、お守りいただく内容を説明しています。内容をよく理解したうえで本文をお読みください。

 禁止	禁止(してはいけないこと)を示します。
 分解禁止	分解してはいけないことを示します。
 水濡れ禁止	水がかかる場所で使用したり、水に濡らしたりしてはいけないことを示します。
 濡れ手禁止	濡れた手で扱ってはいけないことを示します。
 指示	指示に基づく行為の強制(必ず実行していただくこと)を示します。
 電源プラグを抜く	電源プラグをコンセントから抜いていただくことを示します。

本機、電池パック、USIMカード、充電器（オプション品）、メモリカード（オプション品）の取り扱いについて（共通）

⚠ 危険

本機に使用する電池パック・充電器（オプション品）は、ソフトバンクが指定したものを使用してください。指定品以外のもを使用した場合は、電池パックの漏液・発熱・破裂・発火や、充電器の発熱・発火・故障などの原因となります。



指示

分解・改造・ハンダ付けなどお客様による修理をしないでください。火災・けが・感電などの事故または故障の原因となります。また、電池パックの漏液・発熱・破裂・発火などの原因となります。



分解禁止

本機の改造は電波法違反となり、罰則の対象となります。

本機内部・電池パック・充電器を濡らさないでください。

水やペットの尿などの液体が本機内部に入ったときに、濡れたまま放置したり、濡れた電池パックを充電すると、発熱・感電・火災・けが・故障などの原因となります。使用場所、取り扱いにご注意ください。



水濡れ禁止

高温になる場所（火のそば、暖房器具のそば、直射日光の当たる場所、炎天下の車内など）で充電・使用・放置しないでください。また、暖かい場所や熱のこもりやすい場所（こたつや電気毛布の中、携帯カイロのそばのポケット内など）においても同様の危険がありますので、充電・放置・使用・携帯しないでください。



禁止

機器の変形・故障や電池パックの漏液・発熱・発火・破裂の原因となります。また、ケースの一部が熱くなり、やけどなどの原因となることがあります。

本機に電池パックを取り付けたり、充電器を接続する際、つまく取り付けや接続ができないときは、無理に行わないでください。電池パックや端子の向きを確かめてから、取り付けや接続を行ってください。



禁止

電池パックを漏液・発熱・破裂・発火させるなどの原因となります。

⚠ 警告

本機・電池パック・充電器を、加熱調理機器（電子レンジなど）・高圧容器（圧力釜など）の中に入れたり、電磁調理器（IH調理器）の上に置いたりしないでください。

電池パックの漏液・発熱・発火や、本機と充電器の発熱・発煙・発火・故障などの原因となります。



禁止

プロパンガス、ガソリンなどの引火性ガスや粉塵の発生する場所（ガソリンスタンドなど）では、必ず事前に本機の電源をお切りください。また、充電もしないでください。ガスに引火する恐れがあります。プロパンガス、ガソリンなどの引火性ガスや粉塵の発生する場所で使用すると、爆発や火災などの原因となります。



指示

落としたり、投げたりして、強い衝撃を与えないでください。

電池パックの漏液・発熱・破裂・発火や火災・感電・故障などの原因となります。



禁止

使用中、充電中、保管時に、異音・発煙・異臭など、今までと異なることに気づいたときは、次の作業を行ってください。



指示

1. コンセントやシガーライターソケットから充電器を持ってプラグを抜いてください。
 2. 本機の電源を切ってください。
 3. やけどやけがに注意して、電池パックを取り外してください。
- 異常な状態のまま使用すると、火災や感電などの原因となります。

充電端子や外部接続端子に水やペットの尿などの液体や導電性異物（鉛筆の芯や金属片、金属製のネックレス、ヘアピンなど）が触れないようにしてください。また内部に入れないようにしてください。ショートによる火災や故障などの原因となります。



禁止

本機が濡れている状態で充電しないでください。

感電やショートによる火災・故障などの原因となります。



禁止

乾燥などの目的で、ドライヤーなどの温風をあてないでください。また、サウナに持ち込んだり、熱湯をかけたりしないでください。

電池パックの漏液・発熱・破裂・発火や、本機・充電器の発熱・発煙・発火・故障などの原因となります。



禁止

⚠️ 注意

ぐらついた台の上や傾いた所など、不安定な場所に置かないでください。落下して、けがや故障などの原因となります。パイプレータ設定中や充電中は、特にご注意ください。



禁止

乳幼児の手の届かない場所やベットの触れない場所に保管してください。誤って飲み込んだり、けがなどの原因となります。



指示

子供が使用する場合は、保護者取り扱い方法を教えてください。使用中においても、指示どおりに使用しているかご注意ください。



指示

けがなどの原因となります。

電池パックの取り扱いについて

⚠️ 危険

電池パックのラベルに記載されている表示により、電池の種類を確認した上で、ご利用・処分をしてください。

表示	電池の種類
Li-ion00	リチウムイオン電池

火の中に投下しないでください。

電池パックを漏液・破裂・発火させるなどの原因となります。



禁止

釘を刺したり、ハンマーでたたいたり、踏みつけたり、強い衝撃を与えないでください。

電池パックを漏液・発熱・破裂・発火させるなどの原因となります。



禁止

電池パックの端子に、針金などの金属類を接触させないでください。また、導電性異物（鉛筆の芯や金属片、金属製のネックレス、ヘアピンなど）と一緒に電池パックを持ち運んだり保管したりしないでください。

電池パックを漏液・発熱・破裂・発火させるなどの原因となります。



禁止

電池パック内部の液が眼の中に入ったときは、こすらず、すぐにきれいな水で洗い流し、ただちに医師の診察を受けてください。

失明などの原因となります。



指示

⚠️ 警告

電池パック内部の液が皮膚や衣服に付着した場合は、ただちに本機の使用をやめ、きれいな水で洗い流してください。

皮膚に傷害を起こすなどの原因となります。



指示

所定の充電時間を超えても充電が完了しない場合は、充電を中止してください。

電池パックを漏液・発熱・破裂・発火させるなどの原因となります。



指示

電池パックの使用・充電中・保管時に、異臭・発熱・変色・変形など、今までと異なることに気づいたときは、やけどやけがに注意して電池パックを取り外し、さらに火気から遠ざけてください。

異常な状態のまま使用すると、電池パックを漏液・発熱・破裂・発火させるなどの原因となります。



指示

ベットが電池パックに噛みつかないようにご注意ください。また、ベットが噛みついた電池パックは使用しないでください。

電池パックの漏液・発熱・破裂・発火や機器の故障・火災の原因となります。



指示

⚠ 注意

不要になった電池パックは、一般のゴミと一緒に捨てないでください。端子にテープなどを貼り、個別回収に出すか、最寄りの「ソフトバンクショップ」へお持ちください。
電池を分別している市町村では、その規則に従って処理してください。



禁止

本機の使用により、皮膚に異常が生じた場合は、ただちに使用をやめて医師の診察を受けてください。



指示

本機では材料として金属などを使用しています。お客様の体質や体調によっては、かゆみ・かぶれ・湿疹などが生じることがあります。(使用材料: P.15-21)

本機の取り扱いについて**⚠ 警告**

自動車、バイク、自転車などの乗り物の運転中には使用しないでください。交通事故の原因となります。乗り物を運転しながら携帯電話を使用することは、法律で禁止されており、罰則の対象となります。運転者が使用する場合は、駐停車が禁止されていない安全な場所に止めてからご使用ください。



禁止

高精度な制御や微弱な信号を取り扱う電子機器の近くでは、本機の電源を切ってください。



指示

電子機器が誤動作するなどの影響を与える場合があります。
※ ご注意ください。電子機器の例
補聴器・植込み型心臓ペースメーカー・植込み型除細動器・その他の医用電気機器・火災報知器・自動ドア・その他の自動制御機器など

本機の電波により運航の安全に支障をきたす恐れがあるため、航空機内では電源をお切りください。



指示

機内で携帯電話が使用できる場合は、航空会社の指示に従い適切にご使用ください。

心臓の弱い方は、着信時のバイブレーション（振動）や着信音量の設定に注意してください。



指示

心臓に影響を与える恐れがあります。

屋外で使用中に雷が鳴りだしたら、ただちに電源を切って屋内などの安全な場所に移動してください。落雷や感電の原因となります。



指示

赤外線ポートを目に向けて送信しないでください。



禁止

目に影響を与える可能性があります。

⚠ 注意

車両電子機器に影響を与える場合は使用しないでください。



禁止

本機を自動車内で使用すると、車種によりまれに車両電子機器に影響を与え、安全走行を損なう恐れがあります。

本機の使用により、皮膚に異常が生じた場合は、ただちに使用をやめて医師の診察を受けてください。



指示

本機では材料として金属などを使用しています。お客様の体質や体調によっては、かゆみ・かぶれ・湿疹などが生じることがあります。(使用材料: P.15-21)

本機に磁気カードなどを近づけたり、挟んだりしないでください。



禁止

キャッシュカード・クレジットカード・テレホンカード・フロッピーディスクなどの磁気データが消えてしまうことがあります。

ストラップなどを持って本機を振り回さないでください。



禁止

本人や周囲の人に当たり、ストラップが切れたりして、けがなどの事故や故障および破損の原因となります。

本機を長時間ご使用になる場合、特に高温環境では熱くなることがありますので、ご注意ください。

長時間肌にふれたまま使用していると、低温やけどになる恐れがあります。



指示

着信音が鳴っているときや、本機でメロディを再生しているときなどは、スピーカーに耳を近づけないでください。

難聴になる可能性があります。



禁止

本機を開閉する際は、指やストラップなどを挟まないようご注意ください。けがなどの事故や破損の原因となります。



指示

テレビを視聴するときは、充分明るい場所で、画面からある程度の距離を空けてご使用ください。

視力低下につながる可能性があります。



指示

イヤホンを使用するときは音量に気をつけてください。

長時間使用して難聴になったり、突然大きな音が出て耳を痛めたりする原因となります。



指示

充電器（オプション品）の取り扱いについて



警告

充電中は、布や布団でおおったり、包んだりしないでください。
熱がこもって火災や故障などの原因となります。



禁止

指定以外の電源・電圧で使用しないでください。

指定以外の電源・電圧で使用すると、火災や故障などの原因となります。

- ACアダプタ（オプション品）：AC100V～240V（家庭用ACコンセント専用）

- シガーライター充電器（オプション品）：DC12V・24V（マイナスアース車専用）

また、海外旅行用として、市販されている「変圧器」は使用しないでください。火災・感電・故障の原因となります。



禁止

長時間使用しない場合は、充電器を持ってプラグをコンセントから抜いてください。

感電・火災・故障の原因となります。



電源プラグを抜く

シガーライター充電器（オプション品）のヒューズが切れたときは、必ず指定のヒューズに交換してください。指定以外のヒューズを使用すると、火災や故障の原因となります。指定のヒューズに関しては、シガーライター充電器の取扱説明書でご確認ください。



指示

万一、水やペットの尿などの液体が入った場合は、ただちに充電器を持って、コンセントやシガーライターソケットからプラグを抜いてください。感電・発煙・火災の原因となります。



電源プラグを抜く

プラグにほこりがついたときは、充電器を持ってプラグをコンセントから抜き、乾いた布などで拭き取ってください。

火災の原因となります。



指示

シガーライター充電器（オプション品）は、マイナスアース車専用です。プラスアース車には絶対に使用しないでください。

火災などの原因となります。



禁止

充電器をコンセントに差し込むときは、充電器のプラグや端子に導電性異物（鉛筆の芯や金属片、金属製のネックレス、ヘアピンなど）が触れないように注意して、確実に差し込んでください。

感電・ショート・火災などの原因となります。



指示

濡れた手で充電器のプラグを抜き差ししないでください。

感電や故障などの原因となります。



濡れ手禁止

雷が鳴り出したら、充電器には触れないでください。

感電などの原因となります。



禁止

充電器（オプション品）は、風呂場や洗面所など湿気の強い場所や水のかかる可能性のある場所では使用しないでください。

火災・感電・故障の原因となります。



禁止

⚠ 注意

お手入れの際は、コンセントやシガーライターソケットから、必ず充電器を持ってプラグを抜いてください。感電などの原因となります。



電源プラグを抜く

充電器をコンセントやシガーライターソケットから抜くときは、コードを引っ張らず、充電器を持ってプラグを抜いてください。

コードを引っ張るとコードが傷つき、感電や火災などの原因となります。



指示

充電器をコンセントに接続しているときは、引っ掛けるなど強い衝撃を与えないでください。

けがや故障の原因となります。



禁止

医用電気機器近くでの取り扱いについて

ここで記載している内容は、「医用電気機器への電波の影響を防止するための携帯電話端末等の使用に関する指針」（電波環境協議会〔平成9年4月〕）に準拠、ならびに「電波の医用機器等への影響に関する調査研究報告書」（平成13年3月「社団法人電波産業会」）の内容を参考にしたものです。

⚠ 警告

植込み型心臓ペースメーカおよび植込み型除細動器を装着されている場合は、ペースメーカ等の装着部位から22cm以上離して携行および使用してください。

電波により植込み型心臓ペースメーカおよび植込み型除細動器の作動に影響を与える場合があります。

自宅療養など医療機関の外で、植込み型心臓ペースメーカおよび植込み型除細動器以外の医用電気機器を使用される場合には、電波による影響について個別に医用電気機器メーカーなどに確認してください。

電波により医用電気機器の作動に影響を与える場合があります。



指示



指示

医療機関などでは、以下を守ってください。本機の電波により医用電気機器に影響を及ぼす恐れがあります。

- 手術室・集中治療室（ICU）・冠動脈疾患監視病室（CCU）には、本機を持ち込まないでください。
- 病棟内では、本機の電源を切ってください。
- ロビーなど、携帯電話の使用を許可された場所であっても、近くに医用電気機器があるときは本機の電源を切ってください。
- 医療機関が個々に使用禁止、持ち込み禁止などの場所を定めている場合は、その医療機関の指示に従ってください。

満員電車などの混雑した場所にいるときは、本機の電源を切ってください。付近に植込み型心臓ペースメーカおよび植込み型除細動器を装着されている方がいる可能性があります。電波により、植込み型心臓ペースメーカおよび植込み型除細動器が誤動作するなどの影響を与える場合があります。



指示



指示

お願いとご注意

ご利用にあたって

- 事故や故障、修理などにより本機／メモリアカードに登録したデータ(電話帳・音楽・静止画・動画など)や設定した内容が消失・変化した場合の損害につきましては、当社は責任を負いかねますのであらかじめご了承ください。大切な電話帳などのデータは、控えをとっておかれることをおすすめします。
- 本機は、電波を利用しているため、特に屋内や地下街、トンネル内などでは電波が届きにくくなり、通話やテレビ視聴が困難になることがあります。また、通話・テレビ視聴中に電波状態の悪い場所へ移動すると、通話やテレビ映像が急に途切れることがありますので、あらかじめご了承ください。
- 本機を公共の場所でご利用いただくときは、周囲の人たちの迷惑にならないようご注意ください。
- 本機は電波法に定められた無線局です。したがって、電波法に基づく検査を受けていただくことがあります。あらかじめご了承ください。
- 一般の電話機やテレビ、ラジオなどをお使いになっている近くで本機を使用すると、雑音が入るなどの影響を与えることがありますので、ご注意ください。
- メモリアカードをご利用になるときは、あらかじめメモリアカードの取扱説明書をよくお読みになり、安全に正しくご使用ください。

● 傍受(ぼうじゅ)にご注意ください。

本機は、デジタル信号を利用した傍受されにくい商品ですが、電波を利用している関係上、通常の手段を超える方法をとられたときには第三者が故意に傍受するケースもまったくないとはいえません。この点をご理解いただいたうえで、ご使用ください。

- 傍受とは、無線連絡の内容を第三者が別の受信機で故意または偶然に受信することです。
- インターネットのサイトには、悪質なものや有害なものがあります。特に、個人情報の書き込みなどは慎重に行いましょう。
- 本機を他人に使わせたり譲渡する目的で海外へ持ち出す場合は、輸出許可が必要になることがありますが、旅行や出張時に本人が使用する目的で日本から持ち出し持ち帰る場合には許可は不要です。米国輸出規制により本機をキューバ、イラン、朝鮮民主主義人民共和国、スーダン、シリアへ持ち込むためには米国政府の輸出許可が必要です。

お取り扱いについて

- 本機の電池パックを長い間外していたり、電池残量のない状態で放置したりすると、お客様が登録・設定した内容が消失または変化してしまうことがありますので、ご注意ください。なお、これらに関しまして発生した損害につきましては、当社は責任を負いかねますので、あらかじめご了承ください。
- 本機は温度:5℃～35℃、湿度:35%～90%の範囲でご使用ください。(風呂場などでの一時的な使用に限り、温度36℃～40℃の範囲で可能)
- 極端な高温や低温環境、直射日光の当たる場所でのご使用、保管は避けてください。
- 使用中や充電中は本機や電池パックが温かくなるがありますが、異常ではありませんので、そのままご使用ください。

- お客様の取り扱いの不備による故障と認められたときは、保証の対象外となりますのでご了承ください。
- カメラ部分に、直射日光が長時間当たると、内部のカラーフィルターが変色して、画像が変色することがあります。
- 端子が汚れていると接触が悪くなり、充電不十分の原因となりますので、汚れたときは、端子を乾いた布、綿棒などで拭いてください。
- お手入れは、乾いた柔らかい布などで拭いてください。また、アルコール、シンナー、ベンジンなどを用いると色があせたり、文字が薄くなったりすることがありますので、ご使用にならないでください。
- 本機のディスプレイを堅い物でこすったり、傷つけないようご注意ください。
- 無理な力がかからないようにお取り扱いください。故障やけがの原因となります。
 - スポンやスカートのポケットに入れたまま、しゃがみこんだり椅子などに座らないでください。特に厚い生地の衣服のときはご注意ください。
 - カバンなどに入れるときは、重たい物の下にならないように十分ご注意ください。
- 外部接続端子に指定品以外のものは、取り付けないでください。誤動作したり、破損することがあります。
- 電池パックを取り外すときは、必ず電源を切ってから取り外してください。データの登録やメールの送信等の動作中に電池パックを取り外さないでください。データの消失・変化・破損などの恐れがあります。
- メモリカードの使用中は、本機の電源を切らないでください。データの消失・故障の原因となります。
- 歩行中は、周囲の音が聞こえなくなるほど、音量を上げないでください。事故の原因となります。
- 本機を手に持って使用するとき、スピーカーをふさがないようにご注意ください。

Bluetooth®機能について

Bluetooth®機能の利用時に、データや情報の漏洩により発生した損害につきましては、責任を負いかねますので、あらかじめご了承ください。

■使用上の注意事項

本機のBluetooth®機能の周波数帯では、電子レンジなどの産業・科学・医療用機器や、工場の製造ライン等で使用されている構内無線局、アマチュア無線局など(以下、「他の無線局」と略す)が運用されています。他の無線機器との電波干渉を防止するため、下記の事項に注意してご使用ください。

- 1 Bluetooth®機能を使用する前に、近くで同じ周波数帯を使用する「他の無線局」が運用されていないことを目視で確認してください。
- 2 万一、Bluetooth®機能の使用にあたり、本機と「他の無線局」との間に電波干渉の事例が発生した場合には、速やかに使用場所を変えるか、Bluetooth®機能の使用を停止（電波の発射を停止）してください。
- 3 その他不明な点やお困りのことが起きたときには、次の連絡先へお問い合わせください。

連絡先：ソフトバンクカスタマーサポート

ソフトバンク携帯電話から 157（無料）
 [一般電話からおかけの場合、「お問い合わせ先」(P.15-42)を参照してください。]

●周波数帯について

この無線機器は、2.4GHz帯を使用します。変調方式としてFH-SS変調方式を採用し、干渉距離は10m以下です。移動体識別装置の帯域を回避することはできません。

2.4FH1

機能制限について

本機は、USIMカードが取り付けられていない状態では使用できません。

カメラについて

- カメラ機能は、一般的なモラルを守ってご使用ください。
- 大切なシーンを撮影されるときは、必ず試し撮りを行い、画像を表示して正しく撮影されていることをご確認ください。
- 撮影が禁止されている場所では撮影しないでください。
- カメラ機能を利用して撮影した画像は、個人として楽しむ場合などを除き、著作権者(撮影者)などの許可を得ることなく使用したり、転送することはできません。

通話中／通信中のご注意

- 通話中や通信中は、同時に他の機能を使用している間や各種操作を行っている間も通話料、通信料がかかりますので、ご注意ください。
- JavaScript通信やFlash®通信は、通信料が高額になる可能性があります。

防水／防塵性能について

本機の防水／防塵性能

本機は、外部接続端子キャップ(以降「端子キャップ」と記載)をしっかりと閉じ、電池カバーを取り付けた状態で、IPX5(旧JIS保護等級5)^{※1}、IPX7(旧JIS保護等級7)^{※2}相当の防水性能およびIP5X(JIS保護等級5)^{※3}相当の防塵性能を有しています。

※1 IPX5とは、内径6.3mmの注水ノズルを使用し、約3mの距離から約12.5リットル/分の水を最低3分間注水する条件であらゆる方向から噴流を当てても、電話機としての機能を有することを意味します。

※2 IPX7とは、常温で水道水、かつ静水の水深1mのところに電話機を静かに沈め、約30分間放置後に取り出したときに電話機としての機能を有することを意味します。

※3 IP5Xとは、保護度合いを指し、直径75μm以下の塵埃(じんあい)が入った装置に電話機を8時間入れておくはなりません。取り出したときに電話機の機能を有し、かつ安全を維持することを意味します。

●実際の使用にあたって、すべての状況での動作を保証するものではありません。お客様の取り扱いの不備による故障と認められたときは、保証の対象外となりますのでご了承ください。

●本機は、IPX5/IPX7の防水およびIP5Xの防塵性能を有していますが、ホコリ、砂、泥、金属粉、食べこぼし、清涼飲料水などが入った場合には、故障の原因となることがあります。

本機のお取り扱いについて

- 電池カバーは確実に取り付け、端子キャップはしっかりと閉じてください。接触面に細かいゴミ(髪の毛1本、砂粒1個、微細な繊維など)が挟まると、水や粉塵が侵入する原因となります。
- 端子キャップや電池カバーが開いている状態で水などの液体がかかった場合、内部に液体が入り、感電や故障の原因となります。そのまま使用せずに電源を切り、電池パックを外してください。
- 本機が濡れているときは、乾いたきれいな布で拭き取ってください。
- 手や本機が濡れているときに、電池カバーや端子キャップの開閉は絶対に行わないでください。
- 常温(5℃～35℃)の真水・水道水にのみ対応しています。

使用時のご注意

- 本機に次のような液体をかけたり、つけたりしないでください。
 - 石けん、洗剤、入浴剤を含んだ水
 - 海水、プールの水
 - 温泉、熱湯 など
- 海水やプールの水、清涼飲料水などがかかったり、ホコリ、砂、泥などが付着した場合には、すぐに洗い流してください。乾燥して固まると、汚れが落ちにくくなり、故障の原因となります。
- 砂や泥などがきれいに洗い流せていない状態で使用すると、本体に傷がついたり、破損するなど故障の原因となります。
- 湯船やプールなどにつけないでください。また、水中で使用しないでください。(開閉、ボタン操作を含む)
- 本機は耐水圧設計ではありません。水道やシャワーなどで強い流水(6リットル/分を超える)を当てたり、水中に沈めたりしないでください。
- 風呂場など湿気の多い場所には、長時間放置しないでください。また、風呂場で長時間利用しないでください。

- サウナでは使用しないでください。また、ドライヤーなどの温風はあてないでください。
- 本機は温度:5℃～35℃、湿度:35%～90%の範囲でご使用ください。(風呂場などでの一時的な使用に限り、温度36℃～40℃の範囲で可能)
- コンロの脇や冷蔵庫の中など極端に高温・低温になるところに置かないでください。
- 送話口、受話口、スピーカー一部の穴に水が入ったときは、一時的に音量が小さくなる場合があります。十分に水抜きと乾燥を行ったうえでご使用ください。
- 電池パック・オプション品は、防水/防塵対応していません。
- 落下させるなど、本体に強い衝撃を与えたり、送話口、受話口、スピーカーなどを綿棒やとがったものでつつかないでください。防水/防塵性能が損なわれることがあります。
- 砂浜、砂場などの砂の上に直接置かないでください。受話口、スピーカーなどに砂が入り、音が小さくなる恐れがあります。
- ヒンジ部に砂などが入ると、開閉の感触が悪くなったり、異音がする恐れがあります。
- 結露防止のため、寒い場所から風呂場などへは本機が常温になってから持ち込んでください。万一、結露が発生したときは、取れるまで常温で放置してください。
- 本機は水に浮きません。
- 強い雨の中では使用しないでください。
- 濡れたまま放置しないでください。寒冷地で凍結するなど、故障の原因となります。
- 電池カバーや端子キャップに劣化、破損があるときは、防水/防塵性能を維持できません。これらのときは、「ソフトバンクショップ」までご連絡ください。

充電時のご注意

- 充電器などのオプション品は、防水／防塵対応していません。屋外や風呂場、洗面所など湿気の強い場所や水のかかる可能性のある場所では使用しないでください。火災・感電・故障の原因となります。また、充電しないときでも、風呂場などに持ち込まないでください。
- 本機が濡れているときは絶対に充電しないでください。感電や回路のショートなどによる火災・故障の原因となります。
- 端子キャップを開いて充電したときには、充電後しっかりと端子キャップを閉じてください。外部接続端子からの水や粉塵の侵入を防ぐため、卓上ホルダー（オプション品）での充電をおすすめします。
- 濡れた手で充電器に触れないでください。感電の原因となります。
- 充電器は、水周りで使用しないでください。火災・感電の原因となります。

防水／防塵性能を維持するために

- 端子キャップや電池パック周囲（電池カバー側）のゴムパッキンは、防水／防塵性能を維持するための重要な役割を担っています。次のことにご注意ください。
 - はがしたり、傷つけたりしないでください。また、ゴミが付着しないようにしてください。
 - 端子キャップや電池カバーのすき間に、先のとがったものを差し込まないでください。ゴムパッキンが傷つき、水や粉塵が侵入する原因となることがあります。
 - 端子キャップや電池パック周囲（電池カバー側）のゴムパッキンが傷ついたり、変形したりしたときは、「ソフトバンクショップ」にご相談のうえ、ゴムパッキンを交換してください。
- 防水／防塵性能を維持するため、異常の有無にかかわらず、2年に1回、部品を交換することをおすすめします。
お客様ご依頼による部品の交換は、本機をお預かりして有料にて承ります。「お問い合わせ先」(P.15-42)または「ソフトバンクショップ」へご相談ください。

著作権等について

肖像権について

- 他人から無断で写真を撮られたり、撮られた写真を無断で公表されたり、利用されたりすることがないように主張できる権利が肖像権です。肖像権には、誰にでも認められている人格権と、タレントなど経済的利益に着目した財産権（パブリシティ権）があります。したがって、勝手に他人やタレントの写真を撮って公開したり、配布したりすることは違法行為となりますので、適切なカメラ機能のご使用を心がけてください。

著作権について

- 音楽、映像、コンピュータ・プログラム、データベースなどは著作権法により、その著作物および著作権者の権利が保護されています。こうした著作物を複製することは、個人的にまたは家庭内で使用する目的でのみ行うことができます。この目的を超えて、権利者の了解なくこれを複製（データ形式の変換を含む）、改変、複製物の譲渡、ネットワーク上での配信などを行うと、「著作権侵害」「著作人格権侵害」として損害賠償の請求や刑事処罰を受けることがあります。本製品を使用して複製などをなされる場合には、著作権法を遵守のうえ、適切なご使用を心がけていただきますよう、お願いいたします。また、本製品にはカメラ機能が搭載されていますが、本カメラ機能を使用して記録したものにきまして、上記と同様の適切なご使用を心がけていただきますよう、お願いいたします。

本機に搭載のソフトウェアは著作物であり、著作権、著作人格権などをはじめとする著作権等の権利が含まれており、これらの権利は著作権法により保護されています。ソフトウェアの全部または一部を複製、修正あるいは改変したり、ハードウェアから分離したり、逆アセンブル、逆コンパイル、リバースエンジニアリング等は行わないでください。第三者にこのような行為をさせることも同様です。

動画の撮影／再生の技術には「MPEG-4」が使われています。

This product is licensed under the MPEG-4 Visual Patent Portfolio License for the personal and non-commercial use of a consumer to (i) encode video in compliance with the MPEG-4 Video Standard ("MPEG-4 Video") and/or (ii) decode MPEG-4 Video that was encoded by a consumer engaged in a personal and non-commercial activity and/or was obtained from a licensed video provider. No license is granted or implied for any other use.

Additional information may be obtained from MPEG LA.

See <http://www.mpegla.com>.

This product is licensed under the MPEG-4 Systems Patent Portfolio License for encoding in compliance with the MPEG-4 Systems Standard, except that an additional license and payment of royalties are necessary for encoding in connection with (i) data stored or replicated in physical media which is paid for on a title by title basis and/or (ii) data which is paid for on a title by title basis and is transmitted to an end user for permanent storage and/or use. Such additional license may be obtained from MPEG LA, LLC.

See <http://www.mpegla.com> for additional details.

本製品は、AVCポートフォリオライセンスに基づき、お客様が個人的に、且つ非商業的な使用のために (i) AVC規格準拠のビデオ（以下「AVCビデオ」と記載します）を符号化するライセンス、および/または (ii) AVCビデオ（個人的で、且つ商業的活動に従事していないお客様により符号化されたAVCビデオ、および/またはAVCビデオを提供することについてライセンス許諾されているビデオプロバイダーから入手したAVCビデオに限り）を復号するラ

イセンスが許諾されております。その他の使用については、黙示的にも一切のライセンス許諾がされておられません。さらに詳しい情報については、MPEG LA, L.L.C. から入手できる可能性があります。
<http://www.mpegla.com> をご参照ください。



本機は、RSA Security Inc.のRSA® BSAFE™ソフトウェアを搭載しています。RSAはRSA Security Inc.の登録商標です。BSAFEはRSA Security Inc.の米国およびその他の国における登録商標です。

この製品では、株式会社アプリアックスがJava™アプリケーションの実行速度が速くなるように設計したJBlend™が搭載されています。
Powered by JBlend™.
Copyright 1997-2012



Aplix and/or its affiliates. All rights reserved.
JBlend並びにJBlendに関連する商標及びロゴは、日本及びその他の国におけるアプリケーション又は関連会社の商標又は登録商標です。
OracleとJavaは、Oracle Corporation及びその子会社、関連会社の米国及びその他の国における登録商標です。文中の社名、商品名等は各社の商標または登録商標である場合があります。



microSD, microSDHCロゴはSD-3C, LLCの商標です。

NetFront®

本製品はインターネットブラウザおよびSMILプレーヤとして、株式会社ACCESSのNetFront BrowserおよびNetFront SMIL Playerを搭載しています。

© 2012 ACCESS CO., LTD. All rights reserved. ACCESS、NetFrontは株式会社ACCESSの日本またはその他の国における商標または登録商標です。本製品の一部分にIndependent JPEG Groupが開発したモジュールが含まれています。

Bluetooth® is a trademark of the Bluetooth SIG, Inc.



The Bluetooth word mark and logos are owned by the Bluetooth SIG, Inc. and any use of such marks by Sharp is under license. Other trademarks and trade names are those of their respective owners.

Bluetooth®は、米国Bluetooth SIG, Inc.の登録商標です。

QRコードは株式会社デンソーウェアの登録商標です。

お目覚めTV、パールビュー、VeilView、スマートリンク、アニメビュー、見せかけコール、楽ともリンク、くっきりトーン、スロートークはシャープ株式会社の登録商標または商標です。

着うた®、着うたフル®は、株式会社ソニー・ミュージックエンタテインメントの登録商標です。

BookSurfingは株式会社セルシス、株式会社ポイジャー、株式会社インフォシティの登録商標です。

「ジーニアスマバイル英和辞典」「ジーニアスマバイル和英辞典」「明鏡モバイル国語辞典」
©2005-2008 Taishukan

- 「ジーニアス英和辞典MX.net」「ジーニアス和英辞典MX.net」
©KONISHI Tomoshichi, MINAMIDE Kosei & Taishukan, 2009
 - 「明鏡国語辞典MX.net」
©KITAHARA Yasuo & Taishukan, 2009
 - 「Amazon.co.jp」は、Amazon.com, Inc.またはその関連会社の商標です。
 - 「ホットベッパー グルメ」©RECRUIT
 - 「Yahoo!知恵袋」
©Yahoo Japan
- 「らくらく瞬間ルーベ®」および「撮って家計簿®」は株式会社アイエスピーの登録商標です。

「キャラタイム」および「ケータイ係長®」はネオス株式会社の登録商標です。

「待ちうた®」はKDDI株式会社の登録商標です。

文字変換は、オムロンソフトウェア株式会社のiWnnを使用しています。
iWnn© OMRON SOFTWARE Co., Ltd. 2008-2013 All Rights Reserved.

SOFTBANK およびソフトバンクの名称、ロゴは日本国およびその他の国におけるソフトバンク株式会社の登録商標または商標です。

「Yahoo!」および「Yahoo!」「Y!」のロゴマークは、米国Yahoo! Inc.の登録商標または商標です。

S!アプリ、S!速報ニュース、S!情報チャンネル、S!電話帳バックアップ、お天気アイコン、ダブルナンバー、きせかえアレンジ、TVコール、インプットメモリ、PCメール、PCサイトブラウザ、マルチジョブ、デコレメール、S!メール、フィーリングメール、写メール、ムービー写メール、安心遠隔ロック、楽デコはソフトバンクモバイル株式会社の登録商標または商標です。

その他の記載している会社名、製品名は各社の登録商標または商標です。

携帯電話機の比吸収率※1 (SAR)について

この機種【2025H】の携帯電話機は、国が定めた電波の人体吸収に関する技術基準に適合しています。

この技術基準※1は、人体頭部のそばで使用する携帯電話機などの無線機器から送出される電波が人間の健康に影響を及ぼさないよう、科学的根拠に基づいて定められたものであり、人体側頭部に吸収される電波の平均エネルギー量を表す比吸収率 (SAR: Specific Absorption Rate) について、これが 2W/kg ※2の許容値を超えないこととしています。この許容値は、使用者の年齢や身体の大きさに関係なく十分な安全率を含んでおり、世界保健機関 (WHO) と協力関係にある国際非電離放射線防護委員会 (ICNIRP) が示した国際的なガイドラインと同じ値になっています。

この携帯電話機【2025H】の SAR は 0.605W/kg です。この値は、国が定めた方法に従い、携帯電話機の送信電力を最大にして測定された最大の値です。個々の製品によってSARに多少の差異が生じることもあります。いずれも許容値を満足しています。また、携帯電話機は、携帯電話基地局との通信に必要な最低限の送信電力になるよう設計されているため、実際に通話している状態では、通常 SAR はより小さい値となります。

側頭部以外の位置でご使用になる場合

この携帯電話機は、側頭部以外の位置でも使用可能です。キャリングケース等のアクセサリをご使用になるなどして、身体から1.5センチ以上離し、かつその間に金属 (部分) が含まれないようにすることで、この携帯電話機は電波防護の国際ガイドラインに適合します※3。

世界保健機関は、『携帯電話が潜在的な健康リスクをもたらしかどうかを評価するために、これまで20年以上にわたって多数の研究が行われてきました。今日まで、携帯電話使用によって生じるとされるいかなる健康影響も確立されていません。』と表明しています。SAR について、さらに詳しい情報をお知りになりたい場合は、下記のホームページをご参照ください。

総務省のホームページ

<http://www.tele.soumu.go.jp/sys/e/e/index.htm>

一般社団法人電波産業会のホームページ

<http://www.arib-emf.org/index02.html>

- ※1 技術基準については、電波法関連省令 (無線設備規則第14条の2) で規定されています。
- ※2 平成9年に (旧) 郵政省電気通信技術審議会により答申された「電波防護指針」に規定されています。
- ※3 携帯電話機本体を側頭部以外でご使用になる場合のSARの測定法については、平成22年3月に国際規格 (IEC62209-2) が制定されました。国の技術基準については、平成23年10月に情報通信審議会より答申されています。

電波ばく露の影響に関する情報として、米国連邦通信委員会 (FCC) の基準および欧州における情報を掲載しています。詳細は「米国連邦通信委員会 (FCC) の電波ばく露の影響に関する情報」「欧州における電波ばく露の影響に関する情報」をご参照ください。

「米国連邦通信委員会 (FCC) の電波ばく露の影響に関する情報」

米国連邦通信委員会の指針は、独立した科学機関が定期的かつ周到に科学研究を行った結果策定された基準に基づいています。この許容値は、使用者の年齢や健康状態にかかわらず十分に安全な値となっています。

携帯電話機から送出される電波の人体に対する影響は、比吸収率 (SAR: Specific Absorption Rate) という単位を用いて測定します。FCC で定められている SAR の許容値は、 1.6W/kg となっています。測定試験は機種ごとにFCCが定めた位置で実施され、下記のとおりに従って身体に装着した場合は 0.253W/kg です。

身体装着の場合: この携帯電話機【2025H】では、一般的な携帯電話の装着法として身体から1.5センチに距離を保ち携帯電話機の背面を身体に向ける位置で測定試験を実施しています。FCCの電波ばく露要件を満たすためには、身体から1.5センチの距離に携帯電話を固定できる装身具を使用し、ベルトクリップやホルスターなどには金属部品の含まれていないものを選んでください。上記の条件に該当しない装身具は、FCCの電波ばく露要件を満たさない場合もあるので使用を避けてください。

比吸収率 (SAR) に関するさらに詳しい情報をお知りになりたい場合は下記のホームページを参照してください。

FCC Radio Frequency Safety (英文のみ)
<http://transition.fcc.gov/oet/rfsafety/>

「欧州における電波ばく露の影響に関する情報」

この携帯電話機【2025H】は無線送受信機器です。本品は国際指針の推奨する電波の許容値を超えないことを確認しています。この指針は、独立した科学機関である国際非電離放射線防護委員会 (ICNIRP) が策定したものであり、その許容値は、使用者の年齢や健康状態にかかわらず十分に安全な値となっています。

携帯電話機から送出される電波の人体に対する影響は、比吸収率 (SAR: Specific Absorption Rate) という単位を用いて測定します。携帯電話機における SAR の許容値は 2W/kg で、身体に装着した場合の SAR の最高値は 0.835W/kg です。

SAR 測定の際には、送信電力を最大にして測定するため、実際に通話している状態では、通常 SAR はより小さい値となります。これは、携帯電話機は、通信に必要な最低限の送信電力で基地局との通信を行うように設計されているためです。世界保健機関は、携帯電話の使用に関して、現在の科学情報では人体への悪影響は確認されていないと表明しています。また、電波の影響を抑えたい場合には、通話時間を短くすること、または携帯電話機を頭部や身体から離して使用することが出来るハンズフリー用機器の利用を推奨しています。さらに詳しい情報をお知りになりたい場合には世界保健機関のホームページをご参照ください。

世界保健機関 (英文のみ)
<http://www.who.int/emf>

SoftBank 3G 各機種での電波比吸収率 (SAR) 一覧はこちら
<http://mb.softbank.jp/mb/support/sar/>

Safety Precautions

Read Safety Precautions before using handset.

- Observe precautions to avoid injury to self or others, or damage to property.
- SoftBank Mobile is not liable for any damages resulting from use of this product.

These labels show degree of risk from improper use; learn them before reading on:

 DANGER	Great risk of death or serious injury
 WARNING	Risk of death or serious injury
 CAUTION	Risk of minor injury or damage to property

These symbols signify prohibited/compulsory actions; learn them before reading on:

	Prohibited actions
Prohibited	
	Disassembly prohibited
Do Not Disassemble	
	Exposure to liquids prohibited
Avoid Liquids Or Moisture	
	Use with wet hands prohibited
Do Not Use Wet Hands	
	Compulsory actions
Compulsory	
	Unplug from outlet
Disconnect Power Source	

Handset, Battery, USIM Card, Charger (Optional Accessory) & Memory Card (Optional Accessory)

DANGER

Use specified Battery and Charger only.

Non-specified equipment use may cause Battery to leak, overheat, burst or ignite, and may cause Charger to overheat, ignite, malfunction, etc.



Compulsory

Do not disassemble, modify or solder handset or related hardware.

May cause fire, injury, electric shock or malfunction. Battery may leak, overheat, burst or ignite.

Modifying handsets is prohibited by the Radio Law and subject to penalty.



Do Not Disassemble

Do not expose internal handset parts, Battery or Charger to liquids.

Do not let exposed internal parts remain wet; do not charge wet Battery. May cause overheating, electric shock, fire, injury or malfunction.



Avoid Liquids Or Moisture

Do not charge Battery in or expose handset or related hardware to extreme heat (fire, heat sources, direct sunlight, inside vehicles, etc.).

Do not charge, leave, use, or be carrying handset or related hardware in a warm place or where heat collects, such as under a kotatsu (blanketed warming table) or electric blanket, next to a kairo (worn warming patch), etc.

May cause warping/malfunction; Battery may leak, overheat, ignite or burst. Handset or related hardware may become hot to the touch, leading to burn injuries, etc.



Prohibited

Do not force Battery/Charger into handset. Confirm terminal/connector orientation; retry.

Battery may leak, overheat, burst, ignite, etc.



Prohibited

WARNING

Do not place handset, Battery or Charger in/on ovens, microwave ovens, pressure cookers, induction stoves or other cooking appliances.

Battery may leak, overheat, burst or ignite. Handset/Charger may overheat, emit smoke, ignite, malfunction, etc.



Prohibited

Keep handset off and Charger disconnected near gas stations or places with fire/explosion risk.

Handset use near petrochemicals or other flammables may cause fire/explosion.



Compulsory

Do not subject to strong impact.

Battery may leak, overheat, burst or ignite, resulting in fire, electric shock, malfunction, etc.



Prohibited

For unusual sound/odor, smoke or other abnormality:

Continued use may cause fire, electric shock, etc.; grasp plug to disconnect Charger, power off, then remove Battery, being careful not to burn or injure yourself.



Compulsory

Keep liquid (water, pet urine, etc.) or conductive material (pencil lead, metal strip/jewelry, etc.) away from charging terminals and External Device Port.

May cause short circuit, resulting in fire, malfunction, etc.



Prohibited

Do not charge Battery while handset is wet.

May cause electric shock or short circuit, resulting in fire, malfunction, etc.



Prohibited

Do not expose handset or related hardware to hot air from dryers, etc. to dry them or for other purposes. Avoid saunas or hot water.

Battery may leak, overheat, burst or ignite. Handset/Charger may overheat, emit smoke, ignite, malfunction, etc.



Prohibited

 **CAUTION****Do not place handset or related hardware on unstable surfaces.**

Handset or related hardware may fall, resulting in injury, malfunction, etc.; take added care when Vibration is set or while charging.



Prohibited

Keep handset and related hardware away from infants and pets.

Infants and pets may choke from swallowing handset or related hardware or be injured, etc.



Compulsory

For use of handset/related hardware by child, explain instructions and supervise use.

Misuse may cause injury, etc.



Compulsory

Battery**DANGER**

Read Battery label to confirm battery type; use/dispose of Battery accordingly.

Symbol on Label	Battery Type
Li-ion00	Lithium-ion

Do not dispose of Battery in fire.

Battery may leak, burst, ignite, etc.



Prohibited

Do not damage (nail, hammer, stomp, etc.) Battery or subject it to strong impact.

Battery may leak, overheat, burst, ignite, etc.



Prohibited

Keep wire or other metal objects away from Battery terminals. Do not carry/store Battery with conductive material (pencil lead, metal strip/jewelry, etc.).

Battery may leak, overheat, burst, ignite, etc.



Prohibited

If battery fluid gets in eyes, do not rub; rinse with clean water and consult a doctor immediately.

Eyes may be severely damaged.



Compulsory

**WARNING****If battery fluid contacts skin or clothes, discontinue handset use and rinse with clean water immediately.**

May cause skin damage.



Compulsory

If Battery does not charge properly, stop trying.

Battery may leak, overheat, burst, ignite, etc.



Compulsory

For abnormal odor, excessive heat, discoloration or distortion, remove Battery, being careful not to burn or injure yourself. Avoid sources of flame.

Continued use may cause Battery to leak, overheat, burst, ignite, etc.



Compulsory

Do not let your pet bite Battery; if this occurs, do not use that Battery.

Pet bites may cause Battery to leak, overheat, burst or ignite. May cause handset/related hardware to malfunction, or fire may result.



Compulsory

CAUTION

Do not dispose of an exhausted Battery with ordinary refuse.

Tape over Battery terminals before disposal. Take Battery to a SoftBank Shop, or follow the local disposal regulations.



Prohibited

For any skin irritation associated with use, discontinue use and consult a doctor.

Metal and other materials may cause skin irritation, rashes, or itchiness depending on your physical condition.



Compulsory

Handset

WARNING

Do not use handset while driving or cycling.

Accidents may result.

Phone use while driving or cycling is prohibited by law and subject to penalty; park legally beforehand.



Prohibited

Power off near electronic devices that employ high precision control systems or weak signals.

May cause electronic malfunctions, etc.

Take added care near these devices: Hearing aids, implanted pacemakers/defibrillators and other electronic medical equipment; fire alarms, automatic doors and other automatic control devices.



Compulsory

Power off before boarding aircraft to avoid possible radio wave interference with aircraft operations.

If mobile phone use is allowed on board, follow airline instructions regarding handset use.



Compulsory

Users with a heart condition should adjust ringtone Vibration and Volume as needed.

May cause heart damage.



Compulsory

If thunder is audible while outdoors, power off; find cover.

There is a risk of lightning strike or electric shock.



Compulsory

Do not look into Infrared Port during Infrared transmissions.

Eyesight may be affected.



Prohibited

CAUTION

Do not use handset when it may affect a vehicle's electronic equipment.

Handset use inside vehicles may cause electronic equipment to malfunction, resulting in accidents.



Prohibited

For any skin irritation associated with use, discontinue use and consult a doctor.

Metal and other materials may cause skin irritation, rashes, or itchiness depending on your physical condition.



Compulsory

Keep handset away from magnetic cards, etc.

Data on bank cards, credit cards, telephone cards, floppy disks, etc. may be lost.



Prohibited

Do not swing handset by Strap.

May harm self or others; Strap may break, resulting in injury or handset malfunction/breakage.



Prohibited

Handset may become hot while in use, especially in high temperatures.
Prolonged contact with skin may cause burn injuries.



Compulsory

Always maintain some distance from Speaker while ringtones, music or other handset sounds play.
Excessive volume may damage ears or hearing.



Prohibited

Keep fingers, Straps, etc. outside when opening/closing handset.
May cause injury, breakage, etc.



Compulsory

Watch TV from a distance in good light.
Watching in poor light or too close may affect eyesight.



Compulsory

Moderate handset Volume when using Headphones.
Excessive volume may damage ears or hearing.



Compulsory

Charger (Optional Accessory)

WARNING

Do not cover/wrap Charger while charging.

Charger may overheat, resulting in fire, malfunction, etc.



Prohibited

Use only the specified voltage.

Non-specified voltages may cause fire, malfunction, etc.

- AC Charger: AC 100 V - 240 V Input
 - In-Car Charger (use in negative earth vehicles only): DC 12 V/24 V Input
- Do not use power adapters.

Transformer use may cause fire, electric shock or malfunction.



Prohibited

Unplug Charger for periods of disuse; grasp plug to disconnect.

May cause electric shock, fire or malfunction.



Disconnect Power Source

Use only the specified fuse for In-Car Charger.

Non-specified fuse may cause fire or malfunction. See In-Car Charger manual for details.



Compulsory

If liquid (water, pet urine, etc.) gets inside, grasp plug to disconnect it immediately.

May cause electric shock, smoke or fire.



Disconnect Power Source

To remove debris, grasp plug to disconnect Charger, then clean with a dry cloth.
Fire may result.



Compulsory

Do not use In-Car Charger in positive earth vehicles.

May cause fire, etc. Use in negative earth vehicles only.



Prohibited

Plug Charger firmly into the outlet, keeping plug and terminals away from conductive material (pencil lead, metal strip/jewelry, etc.).

May cause electric shock, short circuit, fire, etc.



Compulsory

Do not touch plug with wet hands.

May cause electric shock, malfunction, etc.



Do Not Use Wet Hands

Do not touch Charger if thunder is audible.

May cause electric shock, etc.



Prohibited

Safety Precautions

Do not expose Charger to moisture (precipitation, bath/shower, etc.).

May cause fire, electric shock or malfunction.



Prohibited

CAUTION

Grasp plug to disconnect Charger before cleaning.

May cause electric shock, etc.



Disconnect
Power Source

Always grasp plug (not cord) to disconnect Charger.

Pulling plug by cord may damage cord; may cause electric shock, fire, etc.



Compulsory

Do not subject Charger to strong impact while it is plugged in.

May cause malfunction or injury.



Prohibited

Handset Use & Electronic Medical Equipment

This section is based on "Guidelines on the Use of Radio Communications Equipment such as Cellular Telephones and Safeguards for Electronic Medical Equipment" (Electromagnetic Compatibility Conference, April 1997) and "Report of Investigation of the Effects of Radio Waves on Medical Equipment, etc." (Association of Radio Industries and Businesses, March 2001).

WARNING

Persons with implanted pacemaker/defibrillator should keep handset more than 22 cm away.

Radio waves may interfere with implanted pacemakers or defibrillators.



Compulsory

Before using electronic medical equipment other than implanted pacemaker/defibrillator outside medical facilities, consult the vendor on radio wave effects.

Radio waves may interfere with electronic medical equipment.



Compulsory

Observe these rules inside medical facilities to avoid effects of radio waves on electronic medical equipment:

- Do not enter an operating room or an Intensive or Coronary Care Unit while carrying a handset.
- Keep handset off in hospitals.
- Even in lobbies or other places where mobile phone use is permitted, keep handset off near electronic medical equipment.
- Obey medical facility rules on mobile phone use.



Compulsory

Power off in crowds or trains where persons with implanted pacemaker/defibrillator may be near.

Radio waves may interfere with implanted pacemakers or defibrillators causing such devices to malfunction.



Compulsory

General Notes

General Use

- SoftBank Mobile is not liable for any damages resulting from accidental loss/alteration of handset/Memory Card files or settings. Keep separate copies of contacts, etc.
- Handset transmissions/TV reception may be disrupted inside buildings, tunnels or underground, or when moving into/out of such places; may affect calls or TV images.
- Use handset without disturbing others.
- Handsets are radios as stipulated by the Radio Law. Under the Radio Law, handsets must be submitted for inspection upon request.
- Handset use near landlines, TVs or radios may cause interference.
- For proper usage of Memory Card, read the manual beforehand.
- **Beware of eavesdropping.**
Because this service is completely digital, the possibility of signal interception is greatly reduced. However, some transmissions may be overheard.
- **Eavesdropping**
Deliberate/accidental interception of communications constitutes eavesdropping.
- Beware of harmful/malicious websites. Take added care when posting personal information, etc.

- An export license may be required to carry handset into other countries if it is to be used by or transferred to another person. However, no such license is required when taking handset abroad for personal use on a vacation or business trip and then bringing it back. Export control regulations in the United States provide that an export license granted by the US government is required to carry handset into Cuba, Iran, North Korea, Sudan or Syria.

Handset & Hardware Care

- If handset is left with no Battery inserted or an exhausted one, data may be altered/lost. SoftBank Mobile is not liable for any resulting damages.
- Use handset within 5°C - 35°C (up to 40°C for brief periods in bath/shower rooms, etc.) and 35% - 90% humidity.
- Avoid extreme temperature or direct sunlight.
- Handset/Battery may become warm during operation or while charging. This is normal.
- Warranty does not cover malfunctions resulting from misuse.
- Exposing Camera area to direct sunlight may damage Color Filter and affect image color.
- Battery may not charge properly if Port/ terminals are obstructed by dust, etc. Clean with a dry cloth, cotton swab, etc.
- Clean handset with a soft dry cloth. Alcohol/ solvent use may fade color/print.
- Avoid scratching Display.
- Avoid heavy objects or excessive pressure. May cause malfunction or injury.
 - Do not sit on handset in back pants pocket.
 - Do not place heavy objects on handset inside handbags, packs, etc.
- Connect only specified products to External Device Port. Other devices may malfunction or cause damage.
- Always power off before removing Battery. If Battery is removed while saving data or sending mail, data may be lost, changed or destroyed.
- Do not power off while using Memory Card; may result in data loss or malfunction.
- When walking outside, moderate handset Volume to avoid accidents.
- Avoid covering Speaker while using handset.

Bluetooth® Function

SoftBank Mobile is not liable for any damages resulting from data/information leakage due to use of handset Bluetooth® function.

■ Precautions

The frequency band utilized by handset Bluetooth® function is shared with industrial, scientific or medical equipment, including household microwave ovens, etc., and used by radio stations, amateur radio stations, etc. (hereafter "other radio stations").

- 1 Before using Bluetooth®, visually confirm that no other radio stations sharing the same frequency band are in use nearby.
- 2 Should interference occur between handset and other radio stations, move or cancel Bluetooth® function immediately.
- 3 For additional information and support, contact **SoftBank Customer Support, General Information:** From a SoftBank handset, call toll free at 157. To call toll free from a landline/IP phone, see Quick Tips (P.43 "Customer Service").

Frequency Band

This radio station utilizes 2.4 GHz band with FHSS modulation. Maximum transmission radius is 10 meters. It is not possible for the radio station to avoid using the frequency band of a mobile unit identification apparatus.

2.4FH1

Function Usage Requirement

USIM Card must be inserted to use handset.

Camera

- Mind etiquette when using Camera.
- Test Camera before shooting special moments.
- Do not use Camera in places where shooting is prohibited.
- Shot images may not be used/transferred without copyright holder (photographer, etc.) permission, except for personal use.

In-Call/Transmission Cautions

- During calls/transmissions, calling/transmission charges/fees apply even if other functions or operations are simultaneously in use.
- Transmissions involving JavaScript or Flash® may incur high charges.

Portrait Rights

Portrait rights protect individuals' right to refuse to be photographed or to refuse unauthorized publication/use of their photographs. Portrait rights consist of the right to privacy, which is applicable to all persons, and the right to publicity, which protects the interests of celebrities. Therefore, photographing others including celebrities and publicizing/distributing their photographs without permission is illegal; use Camera responsibly.

Copyrights

Copyright laws protect sounds, images, computer programs, databases, other materials and copyright holders. Duplicated material is limited to private use only. Use of materials beyond this limit or without copyright holder permission may constitute copyright infringement, and be subject to criminal punishment. Comply with copyright laws when using images shot with Camera.

The software contained in handset is copyrighted material; copyright, moral right and other related rights are protected by copyright laws. Do not copy, modify, alter, disassemble, decompile or reverse-engineer the software; do not separate it from hardware in whole or part.

Electromagnetic Safety

For body-worn operation, this mobile phone has been tested and meets RF exposure guidelines when used with an accessory containing no metal and positioning the handset a minimum 15 mm from the body. Use of other accessories may not ensure compliance with RF exposure guidelines.

CE Declaration of Conformity

CE 0168

Hereby, Sharp Telecommunications of Europe Ltd, declares that 202SH is in compliance with the essential requirements and other relevant provisions of Directive 1999/5/EC.

A copy of the original declaration of conformity for each model can be found at the following Internet address:
<http://www.sharp.co.jp/k-tai/>

Battery Cautions

Use specified Battery or Charger only.
 Non-specified equipment use may cause malfunctions, electric shock or fire due to battery leakage, overheating or bursting.

Do not dispose of an exhausted Battery with ordinary refuse; always tape over Battery terminals before disposal. Take Battery to a SoftBank Shop, or follow the local disposal regulations.

Charge Battery in ambient temperature 5°C - 35°C; Battery may leak/overheat and performance may deteriorate outside this range.

European RF Exposure Information

Your mobile device is a radio transmitter and receiver. It is designed not to exceed the limits for exposure to radio waves recommended by international guidelines. These guidelines were developed by the independent scientific organization ICNIRP and include safety margins designed to assure the protection of all persons, regardless of age and health. The guidelines use a unit of measurement known as the Specific Absorption Rate, or SAR. The SAR limit for mobile devices is 2.0 W/kg and the highest SAR value for this device when tested at the ear was 0.586 W/kg*. As mobile devices offer a range of functions, they can be used in other positions, such as on the body as described in this User Guide**. In this case, the highest tested SAR value is 0.835 W/kg***.

As SAR is measured utilizing the device's highest transmitting power the actual SAR of this device while operating is typically below that indicated above. This is due to automatic changes to the power level of the device to ensure it only uses the minimum level required to reach the network.

The World Health Organization has stated that present scientific information does not indicate the need for any special precautions for the use of mobile devices. They note that if you want to reduce your exposure then you can do so by limiting the length of calls or using a hands-free device to keep the mobile phone away from the head and body.

*The tests are carried out in accordance with international guidelines for testing.

**Please see "Electromagnetic Safety" on the left for important notes regarding body-worn operation.

***A method of measuring SAR when a mobile phone is used at positions other than at the ear was established in March 2010 through an international standard (IEC62209-2). MIC technical regulation was reported in October 2011 by the Information and Communications Council.

World Health Organization
<http://www.who.int/emf>

List of Specific Absorption Rates (SAR) for radio waves by 3G model
<http://mb.softbank.jp/mb/support/sar/>
 (Japanese)

Headphone Signal Level

The maximum output voltage for the music player function, measured in accordance with EN 50332-2, is 24.0 mV.

FCC Notice

- This device complies with part 15 of the FCC Rules. Operation is subject to the following two conditions:
 (1) This device may not cause harmful interference, and (2) this device must accept any interference received, including interference that may cause undesired operation.
- Changes or modifications not expressly approved by the manufacturer responsible for compliance could void the user's authority to operate the equipment.

FCC Information to User

This equipment has been tested and found to comply with the limits of a Class B digital device, pursuant to Part 15 of the FCC Rules. These limits are designed to provide reasonable protection against harmful interference in a residential installation. This equipment generates, uses and can radiate radio frequency energy and, if not installed and used in accordance with the instructions, may cause harmful interference to radio communications. However, there is no guarantee that interference will not occur in a particular installation; if this equipment does cause harmful interference to radio or television reception, which can be determined by turning the equipment off and on, the user is encouraged to try to correct the interference by one or more of the following measures:

1. Reorient/relocate the receiving antenna.
2. Increase the separation between the equipment and receiver.
3. Connect the equipment into an outlet on a circuit different from that to which the receiver is connected.
4. Consult the dealer or an experienced radio/TV technician for help.

FCC RF Exposure Information

Your handset is a radio transmitter and receiver. It is designed and manufactured not to exceed the emission limits for exposure to radio frequency (RF) energy set by the Federal Communications Commission of the U.S. Government.

The guidelines are based on standards that were developed by independent scientific organization through periodic and thorough evaluation of scientific studies. The standards include a substantial safety margin designed to assure the safety of all persons, regardless of age and health.

The exposure standard for wireless handsets employs a unit of measurement known as the Specific Absorption Rate, or SAR. The SAR limit set by the FCC is 1.6 W/kg. The tests are performed in positions and locations (e.g. at the ear and worn on the body) as required by the FCC for each model.

The highest SAR value for this model handset as reported to the FCC when tested for use at the ear is 0.271 W/kg, and when worn on the body in a holder or carry case, is 0.253 W/kg. Body-worn Operation; This device was tested for typical body-worn operations with the back of the handset kept 15 mm from the body. To maintain compliance with FCC RF exposure requirements, use accessories that maintain a 15 mm separation distance between the user's body and the back of the handset. The use of beltclips, holsters and similar accessories should not contain metallic components in its assembly.

The use of accessories that do not satisfy these requirements may not comply with FCC RF exposure requirements, and should be avoided. The FCC has granted an Equipment Authorization for this model handset with all reported SAR levels evaluated as in compliance with the FCC RF emission guidelines. SAR information on this model handset is on file with the FCC and can be found under the Display Grant section of <http://www.fcc.gov/oet/ea/> after searching on FCC ID APYHRO00182.

Additional information on Specific Absorption Rates (SAR) can be found on the FCC website at <http://transition.fcc.gov/oet/rfsafety/>.

Water & Dust Resistance

Water & Dust Resistance

Handset complies with IPX5 (former JIS protection level 5)¹ and IPX7 (former JIS protection level 7)² water protection standards as well as IP5X (JIS protection level 5)³ dust protection standard, with External Device Port Cover (hereafter "Port Cover") and Battery Cover closed firmly.

¹IPX5 compliant means that a handset continues to function as a phone after being subjected to a water jet (approximately 12.5 liters/min.) discharged from a nozzle (inner diameter: 6.3 mm), from all directions (approximately 3 m from handset) for at least 3 minutes.

²IPX7 compliant means that a handset continues to function as a phone after being gently submerged to the depth of 1 m in still tap water at room temperature, left there for approximately 30 minutes, then removed from it.

³IP5X compliant means that a handset continues to function as a phone and its safety is maintained after being agitated in a device containing dust of 75 µm or smaller in diameter for 8 hours, then removed from the device.

- Water/dust resistance may be affected under some circumstances. Warranty does not cover malfunctions resulting from misuse.
- Handset is compliant with IPX5, IPX7 and IP5X water/dust protection standards. However, ingress of dirt, sand, mud, metal powder, food, beverage, etc. may cause malfunction.

Important Notes

- Close Battery Cover and Port Cover firmly. Debris (hair, sand, fibers, etc.) trapped between gasket and base may expose handset to liquid/dust.
- If Battery/Port Cover is left open liquid exposure may cause handset malfunction/electric shock. Power off, then remove Battery.
- If handset is wet, wipe it with a dry cloth.
- Do not open/close Battery/Port Cover with wet hands or while handset is wet.
- Handset is only water resistant against fresh/tap water between 5°C - 35°C.

Precautions

- Do not subject handset to soap, detergent, bath powder/oil, sea/pool/spa water, hot water, etc.
- Rinse off sea/pool water, beverage, dirt, sand, mud, etc. immediately; residue may cause malfunction if allowed to dry.
- Rinse off sand, dirt, etc. completely before use; any residue may damage handset causing malfunction.
- Do not soak handset in bath or pool; never use it in water (including opening/closing of handset and key operation).
- Handset is not resistant to water pressure. Avoid high-pressure water/shower (over 6 liters/min.) or water immersion.
- Do not expose handset to extreme humidity for long periods; avoid prolonged use in bath/shower rooms.
- Do not use in saunas. Avoid hot air from dryers, etc.
- Use handset within 5°C - 35°C (up to 40°C for brief periods in bath/shower rooms, etc.) and 35% - 90% humidity.
- Avoid extreme temperature (near stoves, inside refrigerators, etc.).
- Volume may be low when Mic, Earpiece or Speaker is wet; dry handset before use.
- Battery and optional accessories are not water or dust proof.
- Do not subject handset to strong impact; do not poke Mic, Earpiece, Speaker, etc. with a cotton swab or sharp object; water/dust resistance may be affected.
- Avoid placing handset directly on sand. Sand may penetrate Earpiece, Speaker, etc., resulting in low volume.

Safety Precautions

- Sand, etc. trapped in hinge may cause excessive friction or noise when opening/closing handset.
- Do not move handset directly from a cold place to a warm humid place; condensation may occur. Should this happen, dry handset naturally at room temperature.
- Handset does not float on water.
- Keep handset out of heavy rain.
- Do not let liquid-exposed handset remain wet; exposure to cold may freeze liquid causing malfunction.
- Damaged Battery/Port Cover affects water/dust resistance; contact a SoftBank Shop.

Charging Precautions

- Charger and other optional accessories are not water or dust proof. Avoid moisture (precipitation, bath/shower, etc.); may cause fire, electric shock or damage.
- Never charge Battery while handset is wet; may cause fire or damage due to electric shock or short circuit.
- Close Port Cover firmly after charging from External Device Port. Use Desktop Holder (optional accessory) to prevent ingress of water and dust from External Device Port.
- Do not touch Charger with wet hands. Electric shock may occur.
- Do not use Charger in rooms in which water is regularly in use (kitchens, bath/shower rooms, etc.); may cause fire or electric shock.

Care & Maintenance

- Proper care of Port Cover gasket and Battery Cover gasket (for battery housing area) is crucial for continued handset water/dust resistance. Observe the following:
 - Do not remove or damage gaskets. Keep them clean.
 - Do not insert sharp objects through Port/Battery Cover gaps; may damage gasket and affect water/dust resistance.
 - If Port Cover gasket or Battery Cover gasket (for battery housing area) is damaged or deformed, contact a SoftBank Shop for gasket replacement.
- To maintain water/dust resistance, replace related parts every 2 years regardless of their condition. Customer-requested parts replacement incurs fees and requires handset submission. For details, contact a SoftBank Shop or SoftBank Customer Support, General Information (see "Customer Service" on P.43 in Quick Tips).

各部の名称	1-2
各部の名前とはたらき	1-2
電池パックの充電	1-4
電池パックを充電する	1-4
電源On/Off	1-6
電源を入れる/切る	1-6
画面とマークの見かた	1-7
画面の見かた	1-7
マークの見かた	1-9
機能呼び出し	1-12
機能の呼び出しかた	1-12
メインメニューの使いかた	1-13
簡単な操作で機能呼び出す	1-14
複数の機能を切り替えて利用する (マルチジョブ機能)	1-15
基本的な機能だけを利用する (シンプルメニュー)	1-16

マナーについて	1-17
マナーモード/電波Offモード	1-17
暗証番号	1-18
暗証番号について	1-18
その他の基礎知識	1-20
その他の基礎知識	1-20
ダブルナンバー	1-21
ダブルナンバーを利用する	1-21
モードについて	1-22
便利な機能	1-24

1

準備／基礎知識



1 各部の名前とはたらき

準備／基礎知識

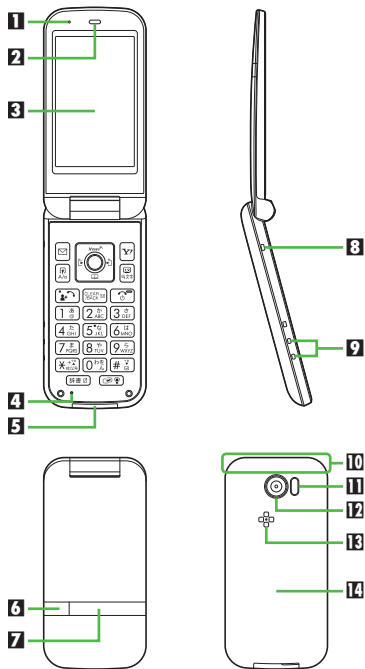

- 1 空気抜き穴
- 2 受話口
- 3 ディスプレイ
- 4 送話口
- 5 外部接続端子
- 6 スモールライト
- 7 サブディスプレイ
- 8 ストラップ取り付け穴
- 9 充電端子（卓上ホルダー用）
- 10 通信用内蔵アンテナ
- 11 赤外線ポート
- 12 カメラ（レンズカバー）
- 13 スピーカー
- 14 電池カバー

通信用内蔵アンテナについて

- 感度に影響しますので、シールなどを貼ったり手で覆ったりしないでください。

外部接続端子について

- 外部接続端子キャップ（以降「端子キャップ」と記載）は、通常閉じたままでお使いください。

ストラップ取り付けについて

- ストラップを取り付けるときは、電池カバーを取り外す必要があります。

フックにストラップを掛ける

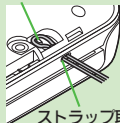

ストラップ取り付け穴にストラップを通す

- ストラップ取り付け穴に金属製のストラップを取り付けると、受信感度に影響を与えることがあります。

ポジションについて

クローズポジション

2つ折りにした状態です。持ち運ぶときは、この状態にしてください。



オープンポジション

開いた状態です。ボタン操作や通話などはこの状態で行ってください。



待受画面でのボタンのはたらき

- ()内は、本書での表記です。
- ※印の機能は、キーショートカット設定で変更できます。(P.1-14)

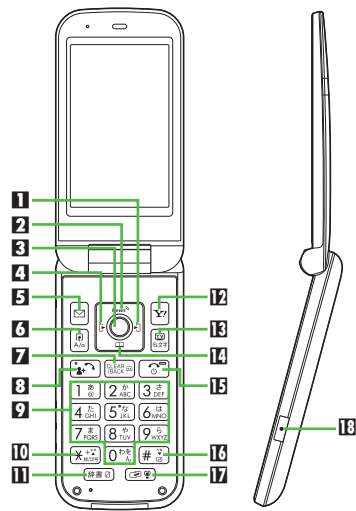

1 マルチガイド右ボタン (☑)

着信履歴表示
[長く：赤外線通信On/OFF※]

2 マルチガイド上ボタン (☑)

S!速報ニュース(待受ウィンドウ)表示
[長く：PCサイトブラウザメニュー表示※]

3 センターボタン (●)

メインメニュー表示
[長く：誤動作防止設定/解除]

4 マルチガイド左ボタン (☑)

発信履歴表示
[長く：スピードダイヤル/メール表示※]

5 メールボタン (☑)

メールメニュー表示
[長く：S!メール作成画面表示※]

6 ショートカット/A/aボタン (☑)

ショートカットリスト表示
[長く：ステータスアイコンリスト表示]

7 クリア/バックボタン (☑)

簡易留守録再生
[長く：簡易留守録設定/解除]

8 開始/楽ともリンクボタン (☑)

楽ともリンク表示
[長く：モード切替(ダブルナンバー)]

9 ダイアルボタン (0*~9#)

電話番号入力/クイックオペレーション
[長く：電話帳実行(1*)~ら行(9#)、
わ行(0*)表示]

10 *ボタン (※)

「*」「+」「P」「?」「-」入力

11 辞書ボタン (辞書)

スマートリンク辞書起動
[長く：ペールビュー設定/解除]

12 Yahoo!ケータイ・ボタン (Y)

Yahoo!ケータイアクセス
[長く：Yahoo!ケータイメニュー表示※]

13 テレビ/文字ボタン (TV)

テレビ起動
[長く：メニュー切替画面表示]

14 マルチガイド下ボタン (☑)

電話帳呼び出し
[長く：プロフィール交換※]

15 電源/終了ボタン (☑)

待受画面表示切替
[長く：電源OFF]

16 #ボタン (☑)

「#」入力
[長く：マナーモード設定/解除]

17 マルチジョブ機能/マナーボタン (☑)

モード切替
[長く：マナーモード設定/解除]

サイドボタン

18 シャッターボタン (📷)

【オープン(長く)] カメラ起動
【クローズ】時計表示切替

マルチガイドボタンの表記について

- 本書ではマルチガイドボタンを、次のように表記しています。

☑または☑を押すとき	☑
☑または☑を押すとき	☑
☑/☑/☑/☑のいずれかを押すとき	☑



電池パックを充電する

電池パックを本機に取り付けた状態で充電します。

ACアダプタで充電する

- ACアダプタはオプション品です。必ずソフトバンク指定の「ZTDAА1」をお使いください。本書内「ACアダプタ」は、この指定品を指しています。
- ACアダプタは、防水/防塵対応していません。本機が濡れているときは、充電しないでください。
- 充電中は、ACアダプタや本機が温かくなることがあります。

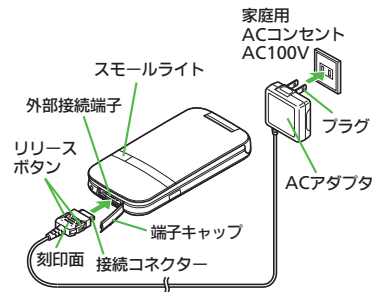

ACアダプタ利用時のご注意

- 充電するとき以外、プラグは倒してください。また、コードを強くひっぱったり、ねじったりしないでください。断線の原因となります。

1 端子キャップを矢印の方向に開く

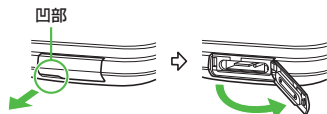

- 凹部に指をかき、手前に引き出すように開きます。

2 ACアダプタの接続コネクタを本機に差し込む

- 接続コネクタは刻印面を上にして、水平に「カチッ」と音がするまで、しっかりと差し込みます。

3 ACアダプタのプラグを起こし、家庭用ACコンセントに差し込む

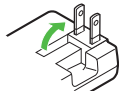

- 充電が始まり、スマールライトが赤色で点灯します。
- スマールライトが消灯すれば、充電は完了です。

4 プラグを家庭用ACコンセントから抜く

- ひねらずまっすぐに抜いてください。

5 本機から接続コネクタを取り外す

- リリースボタンを押さえながら、ひねらずまっすぐに抜いてください。

6 端子キャップを閉じる



- 端子キャップを1の方向へ押してヒンジを収納し、矢印2の部分を押さえて閉じます。

7 プラグを元の状態に戻す

端子キャップについてのご注意

- 外部接続端子使用後は、端子キャップを確実に閉じてください。接触面に細かいゴミなどが挟まると、水や粉塵が侵入する原因となります。
- ヒンジを収納しないまま無理に閉じると、端子キャップが変形することがあります。防水/防塵性能が損なわれますのでご注意ください。

スマールライトが点滅しているとき

- 電池パックの異常が寿命のため、充電できていません。新しい電池パックと交換してください。



パソコンと接続して充電する

オプション品のUSBケーブルでパソコンと接続すれば、本機の電源が入っているときにパソコンのUSB端子からの電力で充電できます。

- パソコンには、あらかじめUSBドライバ（サイトからダウンロード）をインストールしておいてください。
- 電源が入っていないときは充電できません。
- USBハブを利用しているときは、充電できないことがあります。

シガーライター充電器で充電する

オプション品のシガーライター充電器を使用して充電します。

シガーライター
ソケット

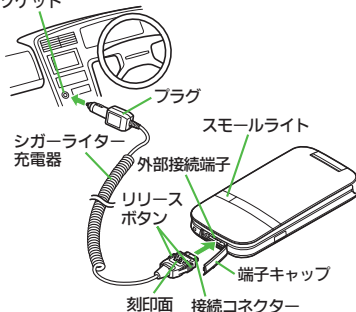
**1 端子キャップを開く**
([P.1-4](#))**2 シガーライター充電器の接続コネクタを本機に差し込む**

- 接続コネクタは刻印面を上にして、水平に「カチッ」と音がするまで、しっかりと差し込みます。

3 シガーライターソケットにプラグを差し込む**4 自動車のエンジンをかける**

- 充電が始まり、スモールライトが赤色で点灯します。
- スモールライトが消灯すれば、充電は完了です。

5 プラグをシガーライターソケットから抜く**6 本機から接続コネクタを取り外す**

- リリースボタンを押さえながら、ひねらずまっすぐに抜いてください。

7 端子キャップを閉じる
([P.1-4](#))

- 外部接続端子使用後は、端子キャップを確実に閉じてください。接触面に細かいゴミなどが挟まると、水や粉塵が侵入する原因となります。

シガーライター充電器利用時のご注意

- シガーライター充電器の電源は、自動車のキースイッチに連動していますが、自動車の種類によっては、連動しないことがあります。自動車から離れるときは、電源が切れていることを確認してください。
- 炎天下で高温になった自動車内では、充電しないでください。

使いごなしチェック！

- 便利** ●USB充電を無効にしたい ([P.1-24](#))



1 電源を入れる／切る

電源を入れる

はじめて電源を入れたときの操作を説明します。

1  (長く)

- 「しばらくお待ちください」と表示されるまで押します。
- 電源が入ると、防水／防塵に関する注意文が表示されたあと、メニュー切替画面が表示されます。

2  メニュー選択

本書は、「標準メニュー」を選んだ状態での操作方法を説明しています。本書を有効に利用したい方は、「標準メニュー」を選ぶことをおすすめします。

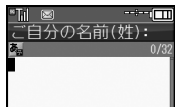

- お客様の情報（オーナー情報）の入力画面が表示されます。

3  名前（姓）入力

➡名前（名）入力

- 以降もメニュー切替画面を表示するかどうかの、確認画面が表示されます。

4 「はい」 / 「いいえ」

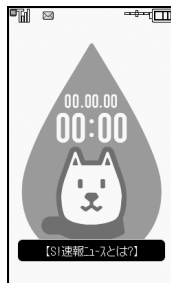



待受画面

- 「いいえ」を選んだときは、次回を行うだけで、待受画面が表示されるようになります。

USIMカードを取り付けずに電源を入れたとき

- 画面にメッセージが表示されたままになります。このとき、本機は使用できません。

ネットワーク自動調整について

はじめて, , などのボタンを押したときは、ネットワーク自動調整の確認画面が表示されます。

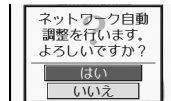

- 次の操作を行うと日付／時刻が設定され、メールやYahoo!ケータイなどネットワークを利用するサービスが利用できるようになります。

1 「はい」

➡ネットワーク自動調整開始

2 

電源を切る

1  (長く)

- 終了画面が表示されたあと、画面が消灯します。



画面の見かた

待受画面について

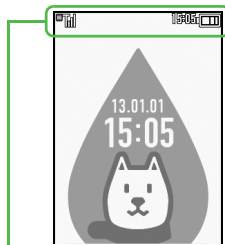



- 待受画面では、電波の強さや電池の残量など、本機の状態を表すマークが表示されます。

マークの意味を確認する

現在表示されているマークの意味を確認することができます。

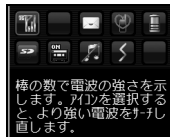
(ステータスアイコンリスト)

①  (長く)

- 現在表示されているマークが拡大表示され、選択しているマークの意味が表示されます。
- でマークを選ぶと、それぞれのマークの意味が表示されます。
- を押すと関連する機能が実行されるものもあります。(例：電池レベル→バッテリーメーター)

インフォメーションについて

不在着信やメール着信などがあると、下部にインフォメーションが表示されます。



インフォメーション画面

- お知らせ内容(「新着メール」など)と件数が表示されます。お知らせ内容を選びを押すと、内容を確認できます。

待受ウィンドウについて

天気やニュースなどの情報(S!速報ニュース)を待受画面で確認することができます。



待受ウィンドウ



- S!速報ニュースについて詳しくは、「S!速報ニュース」(P.10-4)を参照してください。

使いこなしチェック！

- 便利 ●インフォメーションの履歴を利用したい ●ニュースを登録したい ●ニュースの表示速度を変更したい ●未読ニュースだけを表示したい (P.1-24)



ソフトキーについて

画面下部に表示される文字は、左から順に 、、 を押したときに操作できる内容を示しています。

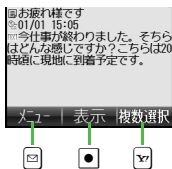



画面の自動消灯について

通話中や操作をしない状態が続くと、電池パックの消耗を抑えるため、自動的に画面表示が消えます。(パネルセーブ)

- 消灯した画面を点灯するときは、いずれかのボタン(通話中のときは  以外)を押します。

バックライトについて

- 画面が自動消灯する前にバックライトが消えて、画面表示が暗くなります。画面が見えづらいときは、～を押すとバックライトが点灯します。(押したボタンの動作が行われますので、ご注意ください。)
- 通話時は、画面表示が暗くならず、すぐに消灯します。







マークの見かた

ディスプレイのマークの見かた

- デュアルモード設定時、マークによっては回線の種類を表すマークが右下に表示されます。











■常時点灯しているマーク

		3Gサービス圏内
1		GSMサービス圏内
		国際ローミング中
2		電波状態※1
3		電池レベル※2







※1 棒の数が多いほど電波状態が良好です。

※2 充電中は点滅表示されます。また、パネル点灯時などには、一時的に%表示されます。(電池残量の%表示は、あくまでも目安です。)





■機能の動作を示すマーク

		S!アプリ起動中
		S!アプリ一時停止中
1		音楽再生中
		テレビ録画中
		メモリカード取り付け中
		メモリカードアクセス中
2		メモリカード読み込み中
		メモリカードフォーマット中
		テレビ録画／視聴予約表示
3		音楽再生中 (Bluetooth®利用時)
4		マルチジョブ機能利用中

■お知らせのためのマーク

		未読メールあり
		未読配信レポートあり
1		用件録音あり (簡易留守録設定中)
2		用件録音あり (簡易留守録未設定時)
3		留守番電話サービス伝言あり
4		非利用回線着信／メール受信あり
5		S!アプリ通知あり
6		コンテンツ・キー受信あり
7		S!情報チャンネル未読情報あり
		ソフトウェア更新結果あり
		S!速報ニュース未読あり
8		緊急速報メール未読あり

■警告のためのマーク

		メール空き容量不足
1		メール送信失敗あり
2		メモリカード使用不可能／接触不良
3		



■ 通信関連のマーク

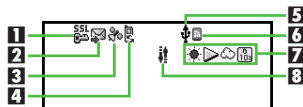

1		SSL対応の画面表示中
2		メール受信 メール送信中
3		位置情報測位中※
4		ソフトウェア更新中
5		USBケーブル接続中
		USB通信中
		赤外線通信接続中
		赤外線送受信中
		Bluetooth®通信待機中
		Bluetooth®通信中
		Bluetooth®通信中 (複数のとき)
		Bluetooth®通話中
6		S!電話帳バックアップ通信中
		PCサイトブラウザ使用中
7		RSSフィード対応サイト表示中
8		お天気アイコン
8		赤外線通信待機中

※ 位置情報の送信中に点滅表示されます。

■ 本機の設定を示すマーク

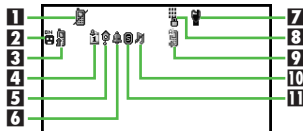

1		電波Offモード設定中
2		簡易留守録設定中
3		転送電話／留守番電話サービス 設定中 (「呼出なし」) ※
4		カレンダー／予定リスト設定中 (アラームOn)
		カレンダー／予定リスト設定中 (アラームOff)
5		時報設定中
6		アラーム設定中
7		マナーモード設定中
		運転中モード設定中
8		オリジナルモード設定中
		ベールビュー設定中
9		誤動作防止設定中
10		自動応答／リモートモニタモード 設定中
11		着信音量サイレント設定中
		着信音量ステップトーン設定中
11		音声／TVコール着信 バイブレーション設定中
		シークレットモード設定中 (「表示する」)
11		キー操作ロック設定中 (即時)

※ TVコールを転送設定しただけのときは、マークは表示されません。



サブディスプレイのマークの見かた

■基本的なマーク



1	電波状態※1
2	電池レベル※2

※1 棒の数が多いほど電波状態が良好です。

※2 充電中は点滅表示されます。

■お知らせのためのマーク

	不在着信あり
	簡易留守録用件あり
	着信お知らせあり
	留守番電話サービス伝言あり
	未読メールあり
	未読配信レポートあり
	コンテンツ・キー受信あり
	S!情報チャンネル未読情報あり
	お天気アイコン更新あり
	S!アプリ通知あり
	緊急速報メール未読あり
	位置情報測位要求あり
	自動バックアップ保存完了通知あり
	自動バックアップ保存中断通知あり

■警告のためのマーク

	送信失敗メールあり
	S!情報チャンネルエラー
	お天気アイコン更新失敗
	自動バックアップ保存失敗

■本機の状態を示すマーク

	アラーム動作あり
	カレンダーアラーム動作あり
	予定リストアラーム動作あり
	テレビ視聴予約動作あり
	テレビ録画予約動作あり

サブディスプレイを表示するとき
サブディスプレイ消灯時に

サブディスプレイの表示について

- サブディスプレイには、通常時計が表示されます。を押すたびに、表示が切り替わります。



機能の呼び出しかた

本機は、いろいろな方法で機能呼び出すことができます。目的に応じて使い分けてください。



■ショートカット



あらかじめボタンなどに登録されている機能呼び出します。(変更可能)

■キーショートカット

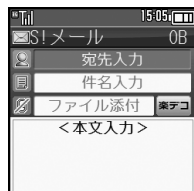

①、②、③の長押しに登録されている機能呼び出します。(変更可能)

- 機能の利用中にショートカットで他の機能呼び出し、切り替えて利用することもできます。





メインメニューの使いかた

メインメニューから機能を選ぶ



1 



- メインメニューが表示されます。

2 で機能／項目選択➡ 



- 選んだ機能が実行されたり、項目内のメニューが表示されます。
- 項目内のメニューが表示されたときは、で項目を選び、を押します。

タブについて

- その画面や項目に複数の画面／項目があるときは、「タブ」が表示されます。タブの切替はで行います。

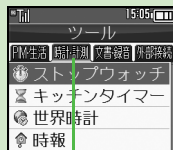

タブ

1つ前の画面に戻るとき

- を押します。確認操作などが必要なこともあります。

待受画面に戻るとき

- を押します。確認操作などが必要なこともあります。

シンプルメニューについて

- メインメニューに基本的な機能だけが表示されるようになる機能です。文字サイズも大きくなり、初心者の方でも簡単にお使いいただけます。

メインメニュー項目について

メール	メールを利用します。
Yahoo!	インターネットにアクセスします。
S!アプリ	ゲームなどのアプリを利用します。
ニュース／エンタメ	情報ツールを利用します。
カメラ	静止画や動画を撮影します。
メディア	音楽や動画を再生します。
ツール	便利な機能を利用します。
データフォルダ	静止画などのデータを確認します。
カレンダー	カレンダーを利用します。
TV	テレビを視聴します。
電話機能	電話関連の機能を利用します。
設定	いろいろな設定をします。



1 簡単な操作で機能呼び出す

準備／基礎知識

リストから選んで機能呼び出す

あらかじめ登録されている機能のリストを表示して、そこから機能呼び出します。(ショートカット)

1 

ショートカット画面

2 利用する機能選択





●選んだ機能の画面が表示されます。

ショートカットの機能を変更するとき

②で番号選択  → 「機能登録」  →
機能分類選択  → 機能選択 



■機能分類を登録するときは、機能分類を選び  を押します。







データやフォルダを登録するとき

②で番号選択  → 「データ登録」 
 → データ／フォルダ選択 

■フォルダを登録するときは、このあと「このフォルダを設定」を選び、 を押します。







ボタンを長く押しして機能呼び出す

待受画面で , ,  を長く押しと、あらかじめ登録されている次の機能呼び出すことができます。(キーショートカット)

	S!メール作成画面表示
	PCサイトブラウザメニュー表示
	プロフィール交換画面表示
	スピードダイヤル／メール表示
	赤外線通信On/Off
	Yahoo!ケータイメニュー表示

登録されている機能を変更する



 (長く) に電卓を登録する方法を例に説明します。

- 1  → 「設定」 
→  「本体・メモカード」
- 2 「キーショートカット設定」
→ 
- 3  「長押し」 
- 4 「通常アプリから登録」 



5 「ツール」

→ PIM・生活画面で
「電卓」 

ブックマークを登録するとき

④で「ブックマークから登録」 
ブックマーク選択  → 「はい」 

赤外線通信やシークレットモードなどの
On/Offを登録するとき

④で「その他から登録」 
機能選択 

登録されている機能を解除するとき

④で「解除」 

使いこなしチェック!

 便利 ●ショートカットの割り当てを変更したい ●ショートカットを初期化したい (P.1-24)



複数の機能を切り替えて利用する（マルチジョブ機能）

マルチジョブ機能のはたらき

ショートカットに登録されている機能を他の操作中に呼び出して利用できます。

インターネット利用中



①
ちよこっと
メモを起動

②
切り替えて
利用可能

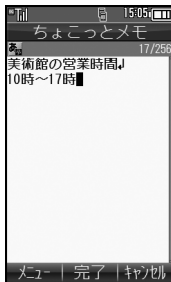

気になる情報をメモ

- 一部の設定画面では、マルチジョブ機能が利用できないことがあります。

マルチジョブ機能を利用する

- ① 操作中に Ⓜ
文字入力画面や電話番号入力（ダイヤル）画面では、 Ⓜ を長く押しします。



- ② 機能選択 \rightarrow Ⓜ
• 選んだ機能の画面が表示されます。
- ③ 機能を切り替えるとき Ⓜ
④ Ⓜ \rightarrow マルチジョブ機能終了
• 確認画面が表示されたときは、画面の指示に従って操作してください。



基本的な機能だけを利用する（シンプルメニュー）

シンプルメニューのはたらき

シンプルメニューに設定すると、基本的な機能だけが表示されるようになります。

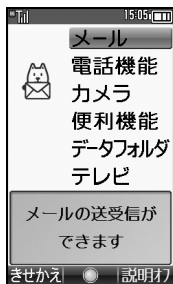

- 画面に表示される文字が太くなり、文字サイズも「大」に設定されます。
- 時計/カレンダー表示が「時計（大）」に設定されます。

■シンプルメニューで使用できる機能

メール	受信ボックス、新規作成、下書き、デコレメールテンプレート、送信済みボックス、未送信ボックス、SMS新規作成
電話機能	電話帳、新規登録、通話履歴、簡易留守再生、簡易留守設定、留守番電話再生、オーナー情報、楽ともリンク、スピードダイヤル/メール
カメラ	静止画撮影、動画撮影、バーコードリーダー、名刺読み取り、ラクラク瞬漢ルーペ、画像レビュー
便利機能	アラーム、カレンダー、プロフィール交換、電卓、災害用ツール、壁紙・着信音、スマートリンク辞書、メモ帳、ダブルナンバー設定、メニュー切替
データフォルダ	—
テレビ	—

- シンプルメニュー設定中は、待受画面でできるボタン操作が一部無効になります。

シンプルメニューを設定する

① （長く）

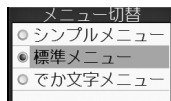

② 「シンプルメニュー」 →

シンプルメニューで利用できない機能を使用しているとき

- 機能を終了させたあと、操作してください。
- 標準メニューに戻すとき

（長く） → 「標準メニュー」 →



マナーモード／電波Offモード

携帯電話をお使いになるときは、周囲への気配りを忘れないようにしましょう。

- 劇場や映画館、美術館などでは、周囲の人たちの迷惑にならないように電源を切っておきましょう。
- レストランやホテルのロビーなど、静かな場所では周囲の人たちの迷惑にならないように気をつけましょう。
- 電車やバスなどの交通機関では、車内のアナウンスや掲示に従いましょう。
- 街の中では、通行の妨げにならない場所で使いましょう。

マナーモードを利用する

着信があったりアラームが動作しても、本機から音が出ないようにします。

1 (長く)

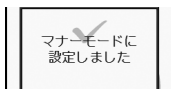

- マナーモードが設定されます。

マナーモードを設定すると

- 着信音などの音量が「サイレント」になります。
- 着信時などにバイブレータが動作するようになります。
- カメラ撮影時のシャッター音や緊急速報メール受信時の警告音は、設定にかかわらず常に一定の音量で鳴ります。
- 音楽再生など、一時的に音を出すときは、次の操作を行います。

再生中に  ➡  ➡ 「はい」 / 「いいえ」

➡  ➡ 音量調節

マナーモードを解除するとき

マナーモード設定中に  (長く)

電波Offモードを利用する

電源は入れたまま、電波の送受信だけを停止します。

- 電波の送受信を停止すると、電話の発着信、メールの送受信、インターネットへのアクセスなど、電波をやりとりする機能が利用できなくなります。

1 ➡ 「設定」 ➡



➡  「ネットワーク」

2 「電波Offモード」 ➡

3 「電波Offする」 ➡

- 電波Offモードが設定されます。

電波Offモードを解除するとき

 で「電波Offしない」 ➡ 

使いこなしチェック!

-  **便利** ●マナーモードの設定を変更したい ●オリジナルのモードを作成したい ●モードの設定を初期化したい ●マナーモード設定中に音声を出力するとき確認画面を表示しない ( P.1-24)



暗証番号について

本機の使用にあたっては、次の暗証番号が必要になります。あらかじめ操作暗証番号、管理者用暗証番号を登録してからご利用ください。

- 本書は、操作暗証番号、管理者用暗証番号が登録されている状態での操作方法を記載しています。
- 各暗証番号はお忘れにならないよう、また、他人に知られないようご注意ください。
- 他人に知られ悪用されたときは、その損害について当社では責任を負いかねますので、あらかじめご了承ください。

操作暗証番号※	各機能を利用するときに使います。
管理者用暗証番号※	設定リセット、オールリセットに使います。
交換機用暗証番号 (発着信規制用暗証番号)	ご契約時の4ケタの番号です。契約内容の変更、オプションサービスを一一般電話から操作するとき、発着信規制サービスの設定を行うときに使います。

※ 本機の操作で登録、変更できます。

暗証番号未登録のまま利用すると

- 暗証番号が必要な機能を利用するとき、暗証番号登録の画面や暗証番号登録が必要である旨のメッセージが表示されます。

各機能で暗証番号の入力を間違えると

- 間違いを知らせるメッセージが表示されます。操作をやり直してください。
- 交換機用暗証番号（発着信規制用暗証番号）の入力を3回間違えたときは、発着信規制サービスの設定変更ができなくなります。このときは、交換機用暗証番号（発着信規制用暗証番号）の変更が必要となりますので、ご注意ください。
 - 以前、携帯電話から発着信規制用暗証番号を変更されたお客様は、発着信規制を設定する際に、その変更後の番号を入力してください。

操作暗証番号を登録する

4～8ケタの番号を設定できます。

- 1 ➡ 「設定」 ➡ ➡ 「本体・メモリカード」

- 2 「セキュリティ設定」 ➡

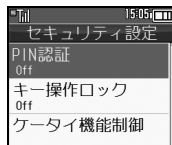

セキュリティ設定画面

- 3 「暗証番号設定」 ➡
- 4 「暗証番号登録」 ➡
- 5 登録する操作暗証番号入力 ➡
- 6 再度登録する操作暗証番号入力 ➡

操作暗証番号を変更するとき

- 4のあと現在の操作暗証番号入力 ➡
➡ 5以降



管理者用暗証番号を登録する

4～8ケタの番号を設定できます。

- 1 セキュリティ設定画面で
「管理者用設定」▶
- 2 「管理者用暗証番号登録」
▶
- 3 登録する管理者用暗証番号入力
▶
- 4 再度登録する管理者用暗証番号
入力▶

管理者用暗証番号を変更するとき

- のあと現在の管理者用暗証番号入力▶
▶以降

入力可否設定について

入力可否設定を「必要」にすると、各種データの全件削除などのときに操作暗証番号の入力が必要となり、セキュリティを強化することができます。

- 1 セキュリティ設定画面で
「暗証番号設定」▶
- 2 「入力可否設定」▶
- 3 「必要」▶
▶操作暗証番号入力▶











その他の基礎知識

電話番号を確認する

1   

- お客様の電話番号と、はじめて電源を入れたときに入力した名前が表示されます。(オーナー情報)

オーナー情報を編集するとき

1のあと  タブ選択  項目選択   編集項目選択    内容編集 

のぞき見を防止する(ペールビュー)

周りから画面表示をのぞかれにくくします。

1  (長く)

- ペールビューが設定されます。

ペールビューを解除するとき

ペールビュー設定中に  (長く)

誤動作防止を利用する

誤ってボタンが押されないようにします。

1  (長く)

- 誤動作防止が設定されます。
-  を長く押しても、電源は切れません。





誤動作防止設定中に電話がかかってきたとき

-  を押すと一時的に電話を受けられます。通話終了後、再度設定されます。

誤動作防止を解除するとき

誤動作防止設定中に  (長く)

電池残量の詳細を表示する

1   「ツール」  

 「時計・計測」

2 「バッテリーメーター」 





- 電池残量が表示されます。
- 電池残量表示は、あくまでも目安です。

電池残量表示について

- 本機は、電池パックの性能劣化を軽減するように、充電を制御しています。そのため充電が完了しても、電池残量表示は「100%」にならないことがあります。

操作方法を確認する

操作がわからなくなったときに、ガイド機能を表示できます。

1   「ツール」  

 「文書・録音」

2 「ガイド機能」 

3 確認項目選択 

- 「マークの見かた」を選んだときは、このあと確認するマークの種類を選び、 を押します。

使いこなしチェック!

-  **便利** ●オーナー情報送信時に送信する情報を変更したい ●オーナー情報をリセットしたい ●デュアルモード時に別回線のオーナー情報を確認したい ●ペールビューの設定を変更したい ●電池残量表示を変更したい (P.1-25)



ダブルナンバーを利用する

1台の携帯電話で、2つの回線（A回線／B回線：それぞれ別の電話番号とメールアドレス）を利用できるサービスです。

- ダブルナンバーの利用には、別途お申し込みが必要です。（有料）
- 海外利用時、B回線でのSMS/S!メール送受信は、A回線に課金されます。
- ダブルナンバーについて詳しくは、「ソフトバンクモバイルのホームページ」（P.15-25）を参照してください。

2つの電話番号とメールアドレスが利用可能

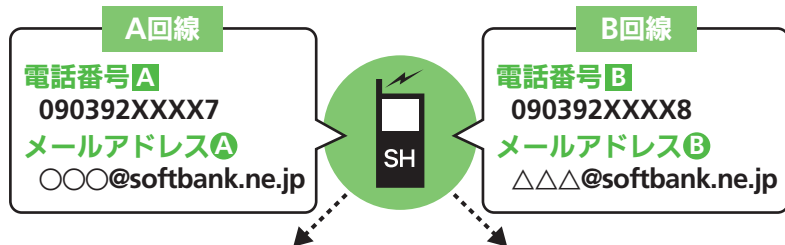

目的に応じて利用モードを変更

どちらか一方の回線だけを利用※したり、2つの回線を同時に利用することができます。

Aモード (A回線専用) **Bモード** (B回線専用) **デュアルモード** (2回線利用)

※利用していない回線への着信は、通話中になります。メールは通知なしで受信します。

電話／メール情報を個別に管理

履歴などの情報は回線別に管理。一方の回線だけを利用しているときは、もう一方の情報は見えなくなります。

電話帳

発信履歴

メールボックス

●回線別に壁紙や着信画面、着信音／バイブレータなどを設定することもできます。

ダブルナンバーを有効にする

- 圏外の場合は、設定できません。

- 1 → 「設定」 → → 「本体・メモ리카ード」
- 2 「ダブルナンバー設定」 →
- 3 「On/Off設定」 →
- 4 「On」 →
- 5 「はい」 →

ダブルナンバーを無効にするとき

- ④で「Off」 → → ⑤
- ダブルナンバーを無効にしたときは、次の点にご注意ください。
 - B回線への電話着信/SMS受信は、A回線への着信/受信として扱われます。
 - B回線へのS!メールは、先頭部分だけ受信できます。（続き受信はできません。）
 - 「Off」にしても、ダブルナンバー契約は解除されません。



モードについて

どちらか一方の回線だけを利用する「Aモード」／「Bモード」と、2つの回線を同時に利用できる「デュアルモード」があります。

Aモード

A回線への着信だけを受けたいとき

- 発信／送信はA回線が使用されます。B回線の電話番号やメールアドレスでの発信／送信はできません。

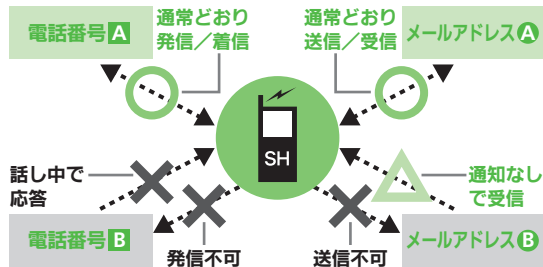

Aモード／Bモード設定時のご注意

- 電話帳やメールボックス、発着信履歴などでは、利用していない回線での情報は表示されません。また、回線の種類を示すマークも表示されません。
- 操作によって、利用していない回線での情報（表示されていない情報）に影響があるときは、確認画面が表示されます。画面の指示に従って操作してください。

Bモード

B回線への着信だけを受けたいとき

- 発信／送信はB回線が使用されます。A回線の電話番号やメールアドレスでの発信／送信はできません。

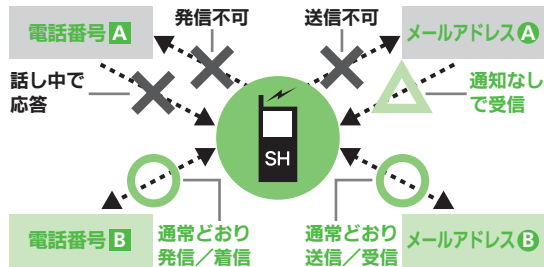

Bモードでは、次の利用が制限されます。

- インターネットは、A回線を使用します。（インターネット利用中の発着信は、B回線で行えます。）

使いこなしチェック！

- 便利 ●モード名を変更したい ●未使用モードの着信をマークで通知したい ●パケット接続時に確認画面を表示しない (P.1-26)



デュアルモード

A回線／B回線のどちらからの着信も受けたいとき

- 発信／送信時は、A回線(電話帳や履歴使用時には、情報内の回線)が優先的に使用されます。使用する回線を選んで発信／送信することもできます。



デュアルモードでは、目的に応じて回線を選択することもできます。

電話帳

A回線専用／B回線専用／両回線共用(デュアル)を設定できます。

メール送信

送信時に選択した回線(A回線／B回線)によって、相手に届くメールアドレスが変わります。

電話発信

発信時に選択した回線(A回線／B回線)によって、相手に届く発信者番号が変わります。

- 電話帳やメール、履歴などに回線を表すマークが表示されます。

モードを切り替える

① (長く)

② モード選択

- 「Bモード」を選んだときは、このあと確認画面が表示されます。

③ 「はい」

デュアルモードに設定したとき

操作によっては、次のような回線選択の画面が表示されます。利用する回線を選び を押してください。



また、回線ごとの設定や登録が行えるときは、画面右下に回線を示すソフトキーが表示されます。 を押し、回線を選んでください。



- 上記以外にも回線を選ぶ操作が必要なときは、画面の指示に従って操作してください。

使いこなしチェック！

- 便利 ●回線を特定して着信を拒否したい ●デュアルモード時の利用回線を設定したい (P.1-26)



USB充電

USB充電を無効にしたい 【USB充電】	[設定] → 「ツール」 → [設定] → 「外部接続」 → 「USB充電」 → [設定] → 「無効」 → [決定]
-------------------------	---

インフォメーション

インフォメーションの履歴を利用したい 【インフォメーション】	[共通操作] → [設定] → 「電話機能」 → [設定] → 下記の操作 履歴を確認する 「インフォメーション」 → [決定]
	履歴を消去する 「インフォメーション」 → [設定] → [決定] → 「はい」 → [決定]

待受ウィンドウ

ニュースを登録したい 【ニュース登録】	[ホーム] → [設定] → 「ニュース登録」 → [決定] → 「S!速報ニュース一覧」 → [決定] → 「登録はこちら」 → [決定] → 「はい」 → [決定] → リスト選択 → [決定] → コンテンツ選択 → [決定] ●以降は、画面の指示に従って操作してください。
ニュースの表示速度を変更したい 【ニュース表示速度】	[ホーム] → [設定] → 「ニュース表示設定」 → [決定] → 「ニュース表示速度」 → [決定] → 速度選択 → [決定]
未読ニュースだけを表示したい 【ニュース表示対象】	[ホーム] → [設定] → 「ニュース表示設定」 → [決定] → 「ニュース表示対象」 → [決定] → 「未読のみ」 → [決定]

ショートカット

ショートカットの割り当てを変更したい 【移動】	[設定] → 番号選択 → [決定] → 「移動」 → [決定] → 移動先選択 → [決定]
ショートカットを初期化したい 【設定リセット】	[設定] → 番号選択 → [決定] → 「設定リセット」 → [決定] → 「はい」 → [決定]

マナーモード

マナーモードの設定を変更したい 【マナーモード設定】	[共通操作] → [設定] → [設定] → 音・表示設定画面で「マナーモード設定」 → [決定] → 下記の操作 利用モードを変更する モード選択 → [決定] 各モードの設定内容を変更する モード選択 → [決定] → 設定項目選択 → [決定] → 各設定項目の操作 ●「通常モード」は、設定内容を変更できません。 ●モードによっては、変更できない項目もあります。
オリジナルのモードを作成したい 【オリジナルモード】	[設定] → [設定] → 音・表示設定画面で「マナーモード設定」 → [決定] → 「オリジナルモード」 → [決定] → 設定項目選択 → [決定] → 各設定項目の操作
モードの設定を初期化したい 【リセット】	[設定] → [設定] → 音・表示設定画面で「マナーモード設定」 → [決定] → モード選択 → [決定] → 「はい」 → [決定]
マナーモード設定中に音声を出力すると音声が出力確認画面を表示しない 【音声出力確認画面】	[設定] → [設定] → 音・表示設定画面で「マナーモード設定」 → [決定] → 「マナーモード」 → [決定] → 「音声出力確認画面」 → [決定] → 「表示しない」 → [決定]



オーナー情報

オーナー情報送信時に送信する情報を変更したい 【オーナー情報送信設定】	<p>● → 0*3 → ● → 「オーナー情報送信設定」 → ● → 項目選択 → ● (□/☑) → ▼</p>
オーナー情報をリセットしたい 【オーナー情報リセット】	<p>● → 0*3 → ● → 「オーナー情報リセット」 → ● → 「はい」 → ●</p>
デュアルモード時に別回線のオーナー情報を確認したい 【Bへ切替／Aへ切替】	<p>● → 0*3 → ● → 「Bへ切替」／「Aへ切替」 → ●</p>

べールビュー

べールビューの設定を変更したい 【べールビュー】	<p>【共通操作】 ● → 「設定」 → ● → 音・表示設定画面で「ディスプレイ設定」 → ● → 「べールビュー」 → ● → 下記の操作</p>
パターンを変更する 「パターン設定」 → ● → パターン選択 → ●	
パターンの大きさを変更する 「倍率設定」 → ● → 倍率選択または「アニメ」 → ●	
パターンの色を変更する 「カラー設定」 → ● → 項目選択 → ●	
濃度を変更する 「濃度設定」 → ● → 濃度選択 → ●	
● 「濃度：2」または「濃度：3」を選んだときは、● を押す前に ☒ を押すと、正面から見たときの見え（濃度）を設定することができます。	

電池残量表示

電池残量表示を変更したい 【ミニ電池表示】	<p>● → 「設定」 → ● → 音・表示設定画面で「ディスプレイ設定」 → ● → 「ミニ電池表示」 → ● → 表示形式選択 → ●</p> <p>● 表示される数値は、あくまでも目安です。</p>
--------------------------	--



ダブルナンバー

■全般

モード名を変更したい 【回線名/アイコン編集】	●→「設定」→●→☒「本体・メモ리카ード」 →「ダブルナンバー設定」→●→「回線名/ア イコン編集」→●→モード選択→●→回線名入 力→●→アイコン選択→●
----------------------------	---

■Aモード/Bモード

未使用モードの着信を マークで通知したい 【着信通知アイコン表示】	●→「設定」→●→☒「本体・メモ리카ード」 →「ダブルナンバー設定」→●→「着信通知ア イコン表示」→●→「表示する」→●
バケット接続時に確認 画面を表示しない 【バケット接続確認】	●→「設定」→●→☒「本体・メモ리카ード」 →「ダブルナンバー設定」→●→「バケット接 続確認」→●→「Off」→● ●Bモード設定時に有効です。

■デュアルモード

回線を特定して着信を 拒否したい 【回線別着信拒否】	●→「設定」→●→☒「本体・メモ리카ード」 →「ダブルナンバー設定」→●→「回線別着信 拒否」→●→回線選択→●→「拒否する」→●
デュアルモード時の利 用回線を設定したい 【利用回線設定】	●→「設定」→●→☒「本体・メモ리카ード」 →「ダブルナンバー設定」→●→「利用回線設 定」→●→設定項目選択→●



共通操作	2-2
共通操作について.....	2-2
文字サイズ	2-3
文字サイズを変更する.....	2-3
壁紙	2-4
待受画面の画像を変更する.....	2-4
きせかえアレンジ	2-5
メニュー画面などを一括で変更する... ..	2-5
音・バイブ・ライト	2-6
着信時の動作を変更する.....	2-6
文字入力	2-7
文字入力について.....	2-7
文字を入力する.....	2-8
文字を編集する.....	2-12
ユーザー辞書	2-13
よく使う単語を登録する.....	2-13

スマートリンク辞書	2-14
単語を辞書で調べる.....	2-14
検索	2-16
文字列を検索する.....	2-16
ちょこっとメモ	2-17
ちょこっとメモを利用する.....	2-17
電話帳登録	2-18
電話帳について.....	2-18
電話帳に登録する.....	2-19
電話帳利用	2-21
電話帳を利用する.....	2-21
便利な機能	2-22
こんなときは	2-27

2

共通操作



共通操作について

2

共通操作

お使いになる前に、画面／音のアレンジ方法や、いろいろな機能で共通して利用できる操作について知っておきましょう。



あなただけの携帯電話にアレンジ。

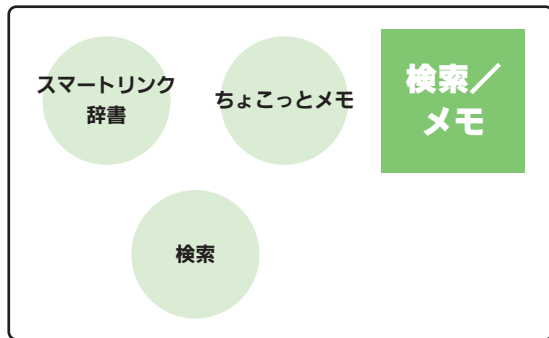

文章作成に便利なこんな機能も！

まずは知っておきたい

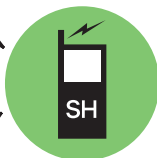

本機の便利な共通操作

便利な電話帳を活用しましょう！



メールするならばまずは文字入力から。



文字サイズを変更する

文字サイズを一括して大きくする

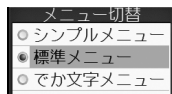

メニューや文字入力時などの文字を大きく表示できます。

1 (長く)



2 「でか文字メニュー」▶

標準メニューに戻すとき

で「標準メニュー」▶

文字サイズを個別に変更する

1 ▶「設定」▶



音・表示設定画面

2 音・表示設定画面で 「ディスプレイ設定」▶

3 「文字表示」▶

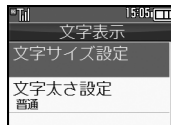

文字表示画面

4 「文字サイズ設定」▶ ▶個別設定する項目選択▶

5 サイズ選択▶

文字の太さを変更する

1 文字表示画面で 「文字太さ設定」▶

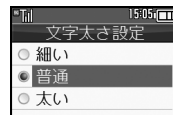

2 太さ選択▶



待受画面の画像を変更する

- ① **設定** → **音・表示設定画面**
→ **ディスプレイ設定**

- ② **壁紙**

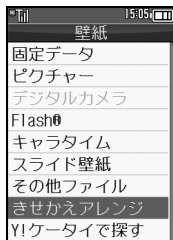

壁紙設定画面

- ③ **フォルダ選択**

- ④ **画像選択**

- データによっては、設定できないことがあります。
- ③で「固定データ」または「きせかえアレンジ」を選んだときは、操作が終了します。
- ④で画像の拡大縮小、④で回転が行えます。

- ⑤

画面サイズ以外の画像を選んだとき

- ④のあと表示方法選択 → ④ → ④

- 「センタリング」を選んだときは、④で画像の拡大縮小、④で回転が行えます。

インターネットで入手するとき

- ③で「Y!ケータイで探す」 → ④

- 以降は、利用規約などの内容を十分に確認しながら、画面の指示に従って操作してください。

利用期間に制限のある画像を選ぶと

- 確認画面が表示されます。このときは、次の操作を行います。

- 「はい」 → ④ → ④

モード（ダブルナンバー）の選択画面が表示されたとき

- モード選択 → ④

キャラタイムを設定するとき

- ③で「キャラタイム」 → ④ → ファイル選択 → ④ → ④ → ④

複数の画像を壁紙に設定する

待受画面に複数の画像をスライド表示できます。

- フォルダやデータによっては、設定、表示できないことがあります。

- ① **壁紙設定画面**
→ **スライド壁紙**

- ② **フォルダ設定**

- ③ **「ピクチャー」 / 「デジタルカメラ」**

- ④ **フォルダ選択**
→ **「このフォルダを設定」**

- フォルダがないとき、フォルダを選び④を押す必要はありません。

設定したフォルダに画像がないとき

- 固定データフォルダの画像がスライド表示されます。

固定データフォルダの画像を利用するとき

- ③で「固定データ」 → ④

画像の表示パターンを選ぶとき











- ②で「パターン設定」 → ④ → パターン選択 → ④

- 表示パターンを確認するときは、パターンを選び④を押します。



メニュー画面などを一括で変更する

固定のきせかえアレンジを利用する







- 1   
- 2 「固定データ」  
- 3 パターン選択  
- 4   

設定中のファイルを選んだとき

- ③のあと、解除するかどうかの確認画面が表示されます。「はい」を選びを押すと、きせかえアレンジが解除されます。



ダウンロードしたきせかえアレンジを利用する

提供サイトの情報（料金などの詳細）を必ず確認のうえ、利用してください。

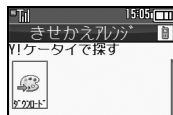



- 1   「データフォルダ」  
 「きせかえアレンジ」  







きせかえアレンジ画面

- 2 「Y!ケータイで探す」  
 - 以降は、画面の指示に従って操作してください。

きせかえアレンジを設定する

- 1 きせかえアレンジ画面で
ファイル選択  
- 2   

有料のきせかえアレンジを利用するとき

- コンテンツ・キーの取得（購入）が必要なことがあります。このときは、次の操作を行います。
 - ①のあと  「はい」  
 - 以降は、利用規約などの内容を十分に確認しながら、画面の指示に従って操作してください。

使いごなしチェック！

-  **便利** ●きせかえアレンジを解除したい ●きせかえアレンジを強制解除したい ●きせかえアレンジを削除したい ●きせかえアレンジの提供サイトにアクセスしたい (P.2-22)



着信時の動作を変更する

着信音を変更する

本機にあらかじめ登録されている着信音のほか、データフォルダの音楽／動画などのファイルも設定できます。

- 1 **設定** → **音・表示設定画面** → **音・バイブ・ライト**

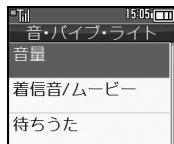

音・バイブ・ライト画面

- 2 **着信音／ムービー**

- 3 **着信の種類選択**

メール着信音などでは、このあと「着信音選択」を選び、を押します。

- 4 **フォルダ選択**

- 5 **着信音／ファイル選択**

●ファイルによっては、設定できないことがあります。

メール着信音などの鳴動時間を変更するとき
③のあと「鳴動時間」→→秒数入力
→

着信時にムービーを表示するとき

④で「ムービー」→→⑤

再生部分を指定できるファイルを選ぶと

●⑤のあと、再生開始部分の選択画面が表示されます。このときは、次の操作を行います。

再生開始部分選択→

利用期間に制限のあるファイルを選ぶと

●確認画面が表示されます。「はい」を選び、を押すと着信音に設定できます。

待ちうた[®]のサービスを開始する

電話を受けるまでの間、呼び出し音として、お気に入りの音楽を相手に聞かせることができます。

●待ちうた[®]の利用には、別途お申し込みが必要です。(有料)

- 1 **音・バイブ・ライト画面** → **待ちうた**

- 2 **サービス開始・解約**

●以降は、画面の指示に従って操作してください。

バイブレータを利用する

- 1 **音・バイブ・ライト画面** → **バイブ**

- 2 **着信の種類選択** → **「On/Off設定」**

- 3 **「On」**

- 4 **「バイブパターン」**

●バイブパターンを確認するときは、パターンを選びを押します。

- 5 **パターン選択**

バイブレータ利用時のご注意

●本機を机の上などに置いておくと、着信があったとき振動で落下することがあります。充電するときは、落下防止のためにも「Off」にすることをおすすめします。

使いこなしチェック!

便利 ●待ちうた[®]を利用したい (P.2-22)



文字入力について

文字入力についての説明は、ことわりがない限り、文字入力画面での操作を説明しています。

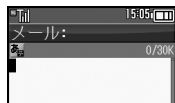

文字入力画面（メール本文の例）

文字入力の操作を確認するとき

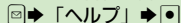

文字入力時のご注意

- [OK] を連続して押したときは、終了しないことがあります。

文字入力モードの切替



- 利用できる文字種（文字入力モード）が表示されます。

2 文字入力モード選択

- 文字入力モードが設定され、次のマークが表示されます。

	漢字（ひらがな）
	カタカナ（全角/半角）
	全角英数字（大文字/小文字）
	半角英数字（大文字/小文字）
	数字
	区点コード

※「予」の表示は、近似予測変換が利用できることを示しています。

文字入力の基本操作

文字入力にはダイヤルボタンを利用します。1つのボタンには、ボタンに表示されているような複数の文字が割り当てられており、押す回数によって表示される文字が変わります。

例：全角カタカナモードで [1] を3回押したとき

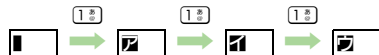

- [OK] を押すと、逆順に表示されます。

同じボタンに割り当てられている文字を続けて入力するときは、[OK] を押します。

例：全角英数字モードで「NO」と入力するとき



- ボタンを長く押すと、表示されている文字が確定します。この方法で同じボタンの文字を続けて入力することもできます。



使いこなしチェック！

- 区点コードで入力したい ● ポケベル入力方式で入力したい (P.2-22)



文字を入力する

ひらがなを入力する

漢字（ひらがな）モードで、「すずき」と入力する方法を例に説明します。

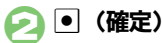
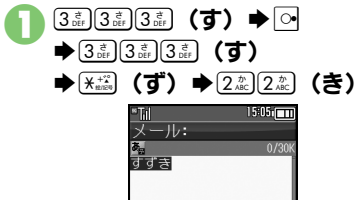

漢字を入力する

漢字（ひらがな）モードで入力した「すずき」を「鈴木」に変換します。

① 「すずき」と入力

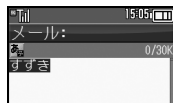

- ひらがなを1文字入力するたびに、入力した文字で始まる変換候補が表示されます。(近似予測変換)
- このあと \square を長く押すたびに、予測変換がスタンダード→硬い表現→軟らかい表現→自動切替の順に切り替わります。(パーソナル予測モード)

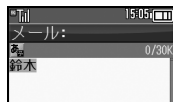

- 変換を取り消すときは、 \square を押します。



- 文字を確定すると、確定した文字に続くと思われる文字の候補が自動的に表示されます。(連携予測変換)

目的の漢字に変換できないとき

- 変換中に \square または \square を押すと、文字の区切りを変えて変換できます。

- 変換方法を切り替えるとき

変換中に \square (押すたびに切替)

学習した変換候補を削除するとき

ひらがな入力 → \square → 削除する変換候補
 選択 → \square (長く) → 「はい」 → \square

使いこなしチェック！

- 便利** ● 改行したい ● スペースを入力したい ● 入力履歴を消去したい ● 入力中の文字のサイズを変更したい ● 入力した文字列から変換候補を予測しない ● 入力した単語から次の変換候補を予測しない ● パーソナル予測モードをあらかじめ設定したい (P.2-22～P.2-23)

辞書連携

辞書と連携して、単語の意味などを確認して入力することができます。

① ひらがな入力 → 確定前に

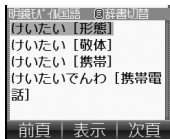

- このあと \square を押すたびに、辞書の種類が切り替わります。

② 目的の単語など選択 →

- 単語の意味などが表示されます。

③

1 文字変換

一度、変換して入力した漢字は、はじめの1文字を入力するだけで変換候補として表示されます。

以前「すずき」を「鈴木」に変換したことがあるときの入力方法を例に説明します。

① \square \square \square (す) →

② 変換候補選択 →

補正変換

ボタンを押す回数を誤って入力したとき(「う」を「い」と入力など)、入力し直さなくても、文字列から正しい変換候補を予測して、表示することができます。

- 3文字以上入力した状態で有効になります。

① ひらがな入力
→ 変換候補選択前に

- 補正変換の候補が表示されます。

② 変換候補選択 →

カタカナを入力する

漢字(ひらがな)モードから全角カタカナモードに切り替えて、「ジュン」と入力する方法を例に説明します。

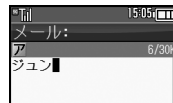
① \square → 「アイウ」 →② \square \square (シ) → \square (ジ)
→ \square \square (ユ) → \square (ユ)
→ \square \square \square (ン) →



絵文字／記号を入力する

- 文字入力モードによっては、操作できないことがあります。
- 「嬉しい」や「悲しい」など、感情を示す言葉を確定すると、関連する絵文字が連携予測変換の変換候補として表示されることがあります。(絵文字連携)



1 

- 絵文字／記号の入力画面（履歴があるときは入力履歴画面）が表示されます。

2  (絵文字／記号切替)

→  /  (リスト切替)



- メール本文入力時、絵文字入力画面では、を押すたびに「共通絵文字」(他社共通絵文字) ⇄ 「全絵文字」を切り替えられます。またを押すと、マイ絵文字や記号にも切り替えられます。

3 絵文字／記号選択 → 

- 入力モードにかかわらず、絵文字は全角で入力されます。

4  → 絵文字／記号入力終了

顔文字を入力する

1  → 「顔文字」 → 2 顔文字選択 → 

顔文字の入力について

- 漢字(ひらがな)モードで、「かお」と入力したり、「わーい」や「うーん」など顔の表情を表す言葉を入力して通常変換しても、顔文字を入力できます。



メールアドレス／URLを簡単に入力する

「.co.jp」や「http://」などが簡単に入力できます。

1  → 「簡単アドレス入力」2 入力する文字選択 → 

- 入力モードにかかわらず、半角で入力されます。

使いこなしチェック!

-  便利 ● 確定した単語から次の変換候補に絵文字を表示しない ( P.2-23)

カナ英数字変換を利用する

漢字（ひらがな）モードのまま、カタカナや英数字を入力します。「Mail」と入力する方法を例に説明します。

- ボタンに表示されている文字を参考に入力してください。



2 変換候補 (Mail) 選択

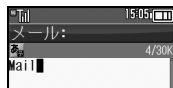

ワイルドカード入力を利用する

漢字（ひらがな）モードや半角英数字モードのとき、文字列の後半を「*」（ワイルドカード）に置き換えることで、予測変換候補を絞り込むことができます。

漢字（ひらがな）モードでの操作方法を例に説明します。

- 「*」の数で単語の長さを指定できます。例えば「あか**」と入力したときは、「あか」または「あが」で始まるよみがなが4文字以上の単語が予測変換候補として表示されます。

1 ひらがな入力

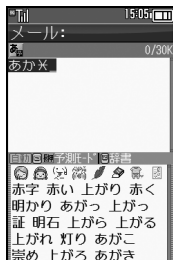

- 「*」が表示されます。さらに「*」を入力するときは、続けて☑を1回押します。

2 変換候補選択

使いこなしチェック！

- ☑便利 ●ワイルドカード入力を無効にしたい (☑P.2-23)



文字を編集する

文字を消去／修正する

「また、お願いします」を「また明日お願いします」に修正する方法を例に説明します。

1 消去する文字選択

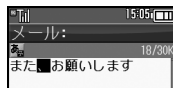

2

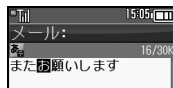

- カーソル上の1文字が消えます。

3 挿入位置選択 ➡正しい文字入力

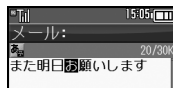

消去した文字を元に戻すとき

- [削除]**で消去した文字は、**[戻る]**を押すと復元できます。

文字をすべて消去するとき

- 文末で**[削除]**を長く押しします。カーソルから後ろの文字をすべて消去するときは、消去する最初の文字を選び、**[削除]**を長く押しします。

カーソルを先頭／末尾に移動するとき

- [戻る]**➡「カーソル操作」➡**[先頭]**➡「末尾へ移動」／「先頭へ移動」➡**[戻る]**

文字を移動／複写する

1 「カット」／「コピー」 ➡➡開始文字選択➡

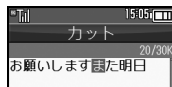

移動（カット）の例

- 移動するときは「カット」を、複写するときは「コピー」を選びます。
- 開始文字を指定し直すときは、**[戻る]**を押します。

2 終了文字選択➡

3 挿入位置選択➡**[挿入]**（長く）

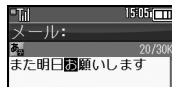

- 挿入位置に入力されます。

以前にカット／コピーした文字を複写するとき

挿入位置選択➡**[ペースト]**➡➡
文字列選択➡

- ペーストリストが表示されるときだけ、利用できます。

使いこなしチェック！

- [便利]** ●直前に確定した文字や消去した文字を元に戻したい ●入力中の文章に電話帳の情報を挿入したい (P.2-22)



よく使う単語を登録する

ユーザー辞書に単語を登録する

ユーザー辞書に登録すると、変換候補に表示されるようになります。

- 1 **設定** → **本体・メモカード** → **ユーザー辞書**

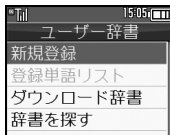

ユーザー辞書画面

- 2 **新規登録** → **単語入力**
- 3 **読み入力**

登録した単語を修正するとき

- ②で「登録単語リスト」 → **単語選択** → **単語修正** → **読み修正** → **はい**

ダウンロード辞書を手する

専門用語などの辞書をダウンロードして使用すると、その辞書に登録されている用語が変換候補に表示されるようになります。

- 辞書によっては、登録できないことがあります。

- 1 ユーザー辞書画面で **辞書を探す**

- インターネットにアクセスします。以降は、画面の指示に従って操作してください。

ダウンロード辞書を利用する

- 1 ユーザー辞書画面で **ダウンロード辞書**
- 2 **設定する番号選択** → **ダウンロード辞書選択**
 - すでにダウンロード辞書が設定されている番号を選んだときは、上書きされます。

ダウンロード辞書の使用をやめるとき

- ②で解除する番号選択 → **設定解除**

ダウンロード辞書の情報を確認するとき

- ②で確認する番号選択 → **詳細**

メール返信アシスト辞書について

- 本機には、あらかじめ「メール返信アシスト辞書」が設定されています。メール返信時、元の受信メールに使われている単語が優先的に変換候補として表示されます。(対象となる単語の文字種別は、全角/半角カタカナと全角/半角英数字です。)
- 漢字(ひらがな)モードのときに有効です。

使いこなしチェック!

便利 ● ユーザー辞書に登録した単語を削除したい (P.2-23)



単語を辞書で調べる

2 共通操作

本機では次の辞書が利用できます。

本機搭載辞書※	明鏡モパイル国語辞典、 ジーニアスマパイル英和辞典、 ジーニアスマパイル和英辞典
ネット辞書	Yahoo!知恵袋、明鏡国語辞典 MX.net、ジーニアス英和辞典 MX.net、ジーニアス和英辞典 MX.net、ホットペッパー グル メ、Amazon.co.jp など

※ 専用サイトから辞書をダウンロードして追加することもできます。

ネット辞書について

- ネット辞書とは、インターネットにアクセスして利用する辞書です。利用にあたっては、パケット通信料が発生します。また、情報料がかかるものもありますので、内容を十分に確認しながら、画面の指示に従って操作してください。
- 辞書リストを更新すると、最新の辞書を利用することができます。

本機搭載辞書を利用する

単語のヨミヤスベルで調べる

① →

② 辞書選択 →

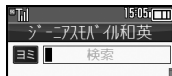

辞書画面

- 次回利用時には、最後に利用した辞書が起動します。

③ 単語のヨミ（英和辞書ではスベル）入力

- ヨミはカタカナで入力します。
- 1文字入力するたびに、該当する単語が表示されます。

④ 目的の単語など選択 →

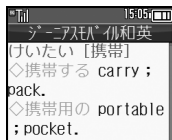

詳細画面

同じ単語をネット辞書で再検索するとき
【詳細画面】 → 「ネット辞書で検索」
→

- このあと、次ページ「ネット辞書を利用する」②以降（④を除く）を行います。（①の注意も必ずお読みください。）

辞書の詳細を確認するとき

→ → 「辞書について」 →

キーワードで調べる

① 辞書画面で

② 「検索方法切替」 →
→ 「キーワード検索」 →

③ 入力欄選択 →
→ キーワード入力 →

④ 「検索」 → → → 目的の単語など
選択 →

- 詳細画面が表示されます。

使いこなしチェック！

- 文字サイズを変更したい ● コピーした文字列で検索したい ● 文字入力時に辞書を利用したい | ほか (P.2-23)

辞書の内容をコピーする

■本文などをコピーする

1 詳細画面で

2 開始文字選択

→ 終了文字選択

■見出し語をコピーする

1 詳細画面で

2 「見出し語コピー」

■ダウンロードした辞書を追加する

1 辞書画面で

2 「辞書追加」

3 辞書選択

追加した辞書を解除するとき

で「追加辞書解除」 → 「はい」

ネット辞書を利用する

はじめてネット辞書を利用する方法を説明します。

1 辞書 → 「ネット辞書」



・利用規約が表示されます。内容を十分確認したあと、OKを押してください。

2 「自動取得」 / 「手動取得」

・「自動取得」を選んだときは、このあと「はい」を選びOKを押します。

3 辞書名（または「すべて」）のプルダウンメニュー選択

4 辞書選択

・「すべて」を選ぶと、同じ単語をすべての辞書で一括検索できます。

5 入力欄選択 → 単語入力

6 「検索」

・以降確認画面を表示しないときは、このあと（OK）を押します。

7 「はい」

8 目的の単語など選択

・詳細画面が表示されます。

辞書の出典の詳細を確認するとき

のあと目的の単語など選択 → 「出典」 → 「はい」

同じ単語を本機搭載辞書で検索するとき

のあと → 「他の辞書で検索」 → 辞書選択 → 「検索」 → 目的の単語など選択

利用規約を確認するとき

のあと → 「利用規約」 → OKを押すと、辞書画面に戻ります。

履歴やしおりを利用する

■しおりをはさむ

1 詳細画面で

2 「しおりをはさむ」

■履歴やしおりを確認する

1 辞書画面で

2 「履歴一覧」 / 「しおり一覧」



3 目的の単語など選択

・詳細画面が表示されます。
・ネット辞書の履歴からは詳細画面を表示できません。

使いごなしチェック！

便利 ●履歴やしおりを削除したい ●利用するネット辞書だけリストに表示したい ●ネット辞書の検索方法を設定したい ●ネット辞書の検索範囲を設定したい ●辞書の利用方法を確認したい ほか（P.2-23～P.2-24）



文字列を検索する

インターネットで文字列を検索する

Web検索の利用には、パケット通信料が発生します。

- 1 → 「ツール」 →
→ 「文書・録音」
- 2 「検索」 →



検索画面

- はじめて利用するときは、「Web検索」に設定されています。

- 3 入力欄選択 →
→ 検索文字列入力 →
- 4 「検索」 →

- 検索が始まり、検索結果が表示されます。

PCサイトブラウザで検索するとき

- 【検索画面】 → 「ブラウザ種別変更」 →
→ 「PCサイトブラウザ」 →

送受信メール内の文字列を検索する

- 1 検索画面で「メール検索」
→
- 2 入力欄選択 →
→ 検索文字列入力 →
- 3 「検索」 →
- 4 検索対象選択 →

受信メール／送信メールどちらかだけを検索するとき

- 【検索画面】 → 「メール検索対象変更」
→ → 「受信メール」 / 「送信メール」
→



ちょこっとメモを利用する

ちょっとしたメモをとりたいたいときなどに手軽に呼び出せて、いろいろな用途に利用できます。

- ① **「ツール」** → **「文書・録音」**

- ② **「ちょこっとメモ」**

• ちょこっとメモの入力画面が表示されます。

- ③ **内容入力**



- ④ **「メモ帳登録」**

• 登録した内容はメモ帳で確認できます。

その他の用途で利用する

メモ帳に登録する以外にも、次のように利用できます。(④で、次の操作を行います。)

利用方法	操作方法
メールの本文に利用	「メール作成」 → 「メールの種類選択」
予定の件名や内容に利用	「カレンダーに登録」
用件の件名や内容に利用	「予定リストに登録」
電話帳の名前／姓／電話番号／メールアドレスに利用	「電話帳に登録」 ■ヨミは自動的に入力されません。
テキストファイルとして保存	「テキストファイル保存」 → 「ファイル名入力」 → 「ここに保存」 ■データフォルダの「その他ファイル」に保存されます。
インターネットにアクセスして用語検索	「Web検索」 → 「ブラウザ選択」

• ここでは利用方法だけを説明しています。以降の操作は、各機能の説明を参照するか、画面の指示に従って操作してください。



電話帳について

本機の電話帳は、電話番号やメールアドレスをはじめ、いろいろな情報を登録して利用できます。

2

共通操作

相手の
情報

名前

電話番号

メール
アドレス

住所

勤務先

ホーム
ページメモ/
誕生日

スピードダイヤル/糸もリンク

電話帳に登録した相手に簡単な操作で電話がかけられます。

メールグループ

同報メール送信用のグループを作成することができます。

S!電話帳バックアップ

サーバーに電話帳を保存したり、同じ状態に更新することができます。

着信拒否

電話帳に登録されていない電話番号の着信を拒否できます。

電話帳に
登録できる項目

SH

電話帳を利用した
おもな機能/サービス

電話帳に登録したデータは、電話発信、メール送信のグループ登録など、相手を指定する機能で利用できます。

着信時の
動作

着信画像

着信音

バイブ
レータその他の
情報

グループ

シーク
レット

大切なデータを失わないために

- 電話帳に登録したデータは、電池パックを長い間外していたり、電池残量のない状態で放置したりすると、消失または変化してしまうことがあります。また、事故や故障でも同様の可能性があります。大切な電話帳などは、控えをとっておかれることをおすすめします。なお、電話帳が消失または変化した場合の損害につきましては、当社では責任を負いかねますのであらかじめご了承ください。



電話帳に登録する

電話帳に、名前、電話番号、メールアドレス（いずれかの入力必須）、グループを登録する方法を例に説明します。

- ① **電話機能** → **電話帳新規登録**



- ② 「名前/姓：」 → 姓入力 → 「名前/名：」 → 名前入力



●ヨミが自動的に入力されます。

- ③ 「電話番号：」 → 電話番号入力 → マーク選択



●続けて他の電話番号を登録するときは、③をくり返します。

- ④ 「メールアドレス：」 → メールアドレス入力 → マーク選択



●続けて他のメールアドレスを登録するときは、④をくり返します。

- ⑤ 「グループ：」 → グループ選択



電話帳登録画面

- ⑥ **Y** ●電話帳が登録されます。

電話帳入力中に着信があると

●着信を受けても入力中の内容は消えません。通話などを終わると、入力を継続できます。
デュアルモード設定時にモードを登録するとき

【電話帳登録画面】「モード：」 → モード選択 → **Y**

使いこなしチェック！

便利 ●その他の項目を登録したい ●パイプレータの動作を変更したい ●電話帳を修正したい ●個別に設定したメール着信音を鳴らす時間を変更したい ●電話帳のグループ名を変更したい ●電話帳のグループのマークを変更したい ●電話帳のグループを並べ替えたい ●すべての電話帳のモードを一括で変更したい (ほか (P.2-24~P.2-26))



着信音を個別に設定する

登録した相手から電話がかかってきたときなどの音を設定します。

- 1 電話帳登録画面で
着信の種類（「音声着信音：」
など）選択 → ●
- 2 「着信音選択」 → ●
→ フォルダ選択 → ●
- 3 設定する着信音選択 → ● → ●

シークレットに設定する

登録した相手を、操作暗証番号を入力しないと表示できないようにします。

- 1 電話帳登録画面で
「シークレット設定：」 → ●
- 2 「On」 → ● → ●

シークレットを一時的に解除するとき

- → ● → 「シークレット一時解除」 → ●
● → 操作暗証番号入力 → ●

グループ別に着信の動作を変更する

USIMカードのグループには設定できません。

- 1 ● → 「電話機能」 → ●
→ 「電話帳グループ編集」
→ ●



グループ編集画面

- 2 グループ選択 → ●
→ 「着信音／ムービー」 /
「バイブ設定」 → ●
- 3 着信の種類選択 → ● → 設定内容
（「着信音選択」など）選択
→ ● → 設定操作

- 設定操作は、電話帳ごとの操作と同様です。

着信時の動作を電話帳ごとに設定しているとき

- 電話帳での設定が優先されます。

通話後の確認画面から登録する

通話後に次のような確認画面が表示されたときは、この画面から電話帳に登録できます。

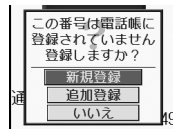

- 1 「新規登録」 → ●
→ 必要項目入力 → ●



既存の電話帳に追加するとき

- 1 で「追加登録」 → ● → 電話帳選択 → ●
→ 必要項目入力 → ●



電話帳を利用する

電話帳から電話をかける

①  →  よみがなの行選択

電話帳検索画面（「あかさたな別」）

- デュアルモード設定時は、登録されている回線を表すマーク（ など）が表示されます。



② 電話帳選択 → 

③ 電話番号選択

- 電話帳に電話番号が1件だけ登録されているとき、 は必要ありません。

④ 

TVコールで発信するとき

-  のあと  → 「TVコール」 → 

検索方法を変更する

次の検索方法を選べます。

あかさたな別	よみがなの行を選択して、電話帳を表示
グループ別	グループを選択して、グループ内の電話帳を表示
一覧	すべての電話帳を五十音順に表示

① 電話帳検索画面で 

→ 「電話帳設定」 → 

② 「検索方法切替」 → ③ 検索方法選択 → 

検索方法を一時的に切り替えるとき

【電話帳検索画面】  （押すたびに切替）

他の機能から電話帳を利用する

メール送信時に電話帳を利用して宛先を入力する方法を例に説明します。



メールの宛先選択画面

① 「電話帳」 → 

- 電話帳検索画面が表示されます。



② 電話帳選択 → 

③ 電話番号／メールアドレス選択

→ 

- 宛先が入力されます。
- 電話帳に電話番号／メールアドレスのどちらか1件だけ登録されているとき、 は必要ありません。

使いごなしチェック！

-  **便利** ●電話帳検索画面の表示方法を変更したい ●画像を登録して着信時に表示したい ●電話帳からメールを作成したい ●電話帳を削除したい ●電話帳の登録件数を確認したい ●電話帳をコピーしたい ●電話帳の登録先を変更したい ほか（ P.2-24～P.2-26）



きせかえアレンジ

きせかえアレンジを解除したい 【きせかえアレンジ解除】	<p>☐ → ☐ → 「Off」 → ☐ → 「はい」 → ☐</p>
きせかえアレンジを強制解除したい 【きせかえアレンジ強制解除】	<p>☐ → 「メニュー一覧」 → ☐ → 「設定」 → ☐ → 音・表示設定画面で「きせかえアレンジ」 → ☐ → 「Off」 → ☐ → 「はい」 → ☐</p>
きせかえアレンジを削除したい 【きせかえアレンジ削除】	<p>☐ → 「データフォルダ」 → ☐ → 「きせかえアレンジ」 → ☐ → ファイル選択 → ☐ → 「削除」 → ☐ → 「はい」 → ☐</p> <p>●コンテンツ・キーがあるときは、このあと「はい」または「いいえ」を選び、☐を押します。</p>
きせかえアレンジの提供サイトにアクセスしたい 【Webアクセス】	<p>☐ → 「データフォルダ」 → ☐ → 「きせかえアレンジ」 → ☐ → ファイル選択 → ☐ → 「Webアクセス」 → ☐</p> <p>●以降は、画面の指示に従って操作してください。</p>

待ちうた[®]

待ちうた [®] を利用したい 【待ちうた】	<p>【共通操作】☐ → 「設定」 → ☐ → 音・表示設定画面で「音・パイプ・ライト」 → ☐ → 「待ちうた」 → ☐ → 下記の操作</p>
	<p>曲を探す 「楽曲を探す」 → ☐</p> <p>●以降は、画面の指示に従って操作してください。</p>
	<p>待ちうた[®]を設定する 「待ちうた設定」 → ☐</p> <p>●以降は、画面の指示に従って操作してください。</p>
	<p>待ちうた[®]の詳細を確認する 「待ちうたとは？」 → ☐</p>

文字入力

■文字入力／編集

区点コードで入力したい 【区点コード入力】	文字入力画面で☐ → 「区点」 → ☐ → 区点コード入力
ポケベル入力方式で入力したい 【ポケベルコード入力】	文字入力画面で☐ → 「入力／変換設定」 → ☐ → 「入力方式」 → ☐ → 「ポケベル」 → ☐ ●このあと文字入力画面に戻り、ポケベルコードで入力します。
改行したい 【改行】	<p>文末で改行する 文字入力画面で☐</p> <p>文の途中で改行する 文字入力画面で☐ → 「↓」（改行） → ☐</p>
スペースを入力したい 【スペース】	<p>文字入力中にスペースを入れる 文字入力画面で☐</p> <p>確定した文字列の途中にスペースを入れる 文字入力画面で☐ → 「□」（スペース） → ☐</p>
入力履歴を消去したい 【入力履歴リセット】	文字入力画面で☐ → 「入力／変換設定」 → ☐ → 「入力履歴リセット」 → ☐ → 「はい」 → ☐
直前に確定した文字や消去した文字を元に戻したい 【元に戻す／復元】	文字入力画面で☐ → 「元に戻す／復元」 → ☐
入力中の文章に電話帳の情報を挿入したい 【電話帳引用】	文字入力画面で☐ → 「挿入／文字サイズ」 → ☐ → 「電話帳引用」 → ☐ → 電話帳選択 → ☐ → 引用項目選択 → ☐
入力中の文字のサイズを変更したい 【文字サイズ】	文字入力画面で☐ → 「挿入／文字サイズ」 → ☐ → 「文字サイズ」 → ☐ → サイズ選択 → ☐



■文字変換

入力した文字列から変換候補を予測しない 【近似予測】	文字入力画面で → 「入力/変換設定」 → → 「近似予測」 → → 「Off」 →
入力した単語から次の変換候補を予測しない 【連携予測】	文字入力画面で → 「入力/変換設定」 → → 「連携予測」 → → 「Off」 →
確定した単語から次の変換候補に絵文字を表示しない 【絵文字連携】	文字入力画面で → 「入力/変換設定」 → → 「絵文字連携」 → → 「Off」 → ●マイ絵文字は表示されます。
パーソナル予測モードをあらかじめ設定したい 【パーソナル予測切替】	文字入力画面で → 「入力/変換設定」 → → 「パーソナル予測切替」 → → 設定項目選択 →
ワイルドカード入力を無効にしたい 【ワイルドカード入力】	文字入力画面で → 「入力/変換設定」 → → 「ワイルドカード入力」 → → 「Off」 →

ユーザー辞書

ユーザー辞書に登録した単語を削除したい 【単語削除】	→ 「設定」 → → → 「本体・メモカード」 → 「ユーザー辞書」 → → 「登録単語リスト」 → → 「単語選択」 → → 「はい」 →
-------------------------------	---

スマートリンク辞書

■共通（本機搭載辞書/ネット辞書）

文字サイズを変更したい 【文字サイズ設定】	→ → 「文字サイズ設定」 → → 文字サイズ選択 →
コピーした文字列で検索したい 【コピーした文字で検索】	文字列をコピーして待受画面に戻ったあと → → 「コピーした文字で検索」 → → 「検索」 → → 目的の単語など選択 → ●確認画面が表示されたときは、「はい」を選び を押します。
履歴やしおりを削除したい 【履歴/しおり削除】	共通操作 → → 「履歴一覧」 / 「しおり一覧」 → → 下記の操作 1件削除する 削除する履歴/しおり選択 → 「削除」 → → 「はい」 → すべて削除する → 「全件削除」 → → 「はい」 →
読み取った漢字で検索したい 【ラクラク瞬漢ルーベ】	→ → 「ラクラク瞬漢ルーベ」 → → 漢字をルーベ内に表示 → → 「検索」 → → 目的の単語など選択 →
読み取った文字列で検索したい 【文字読み取り】	→ → 「文字読み取り」 → → 文字列を画面中央に表示 → → 読み取る行選択 → → 「検索」 → → 目的の単語など選択 →
文字入力時に辞書を利用したい 【文字入力時辞書利用】	文字入力画面で文字列入力 → 確定前に → 辞書選択 → → 「検索」 → → 目的の単語など選択 → ●見出し語を本文中に入力するときは、このあと を押して「見出し語貼付」を選び、 を押します。



■ ネット辞書

辞書リストを更新したい 【辞書リスト更新】	辞書リスト更新 → 「ネット辞書」 → 「辞書リスト更新」 → 「はい」
利用するネット辞書だけリストに表示したい 【辞書リスト編集】	辞書リスト編集 → 「ネット辞書」 → 「辞書リスト編集」 → 辞書選択 → (□/☑) → ☑
画像の取得方法を設定したい 【画像取得設定】	画像取得設定 → 「ネット辞書」 → 「画像取得設定」 → 取得方法選択 → ● 「自動取得」を選んだときは、このあと「はい」を選び☑を押します。
ネット辞書の検索方法を設定したい 【検索方法設定】	辞書名 (または「すべて」) のプルダウンメニュー選択 → 辞書選択 → 「検索方法設定」 → 検索方法選択 → ● 選択しているネット辞書が「すべて」のときや、対応していないネット辞書のときは、設定できません。
ネット辞書の検索範囲を設定したい 【検索範囲設定】	辞書名 (または「すべて」) のプルダウンメニュー選択 → 辞書選択 → 「検索範囲設定」 → 検索範囲選択 → ● 選択しているネット辞書が「すべて」のときや、対応していないネット辞書のときは、設定できません。
辞書の利用方法を確認したい 【ヘルプ】	辞書名 (または「すべて」) のプルダウンメニュー選択 → 辞書選択 → 「ヘルプ」 → 「はい」

電話帳

■ 電話帳表示設定

電話帳検索画面の表示方法を変更したい 【表示設定】	「電話機能」 → 「設定・管理」 → 「電話帳設定」 → 「表示設定」 → 「リストのみ」
電話帳未登録相手との通話後確認画面を表示しない 【未登録番号追加】	「電話機能」 → 「設定・管理」 → 「電話帳設定」 → 「未登録番号追加」 → 「着信時」 / 「発信時」 → 「Off」

■ 電話帳登録

- 電話帳を登録するときは、各操作のあと☑を押します。
(名前、電話番号、メールアドレスのいずれかの登録が必須です。)

その他の項目を登録したい 【その他の項目】	共通操作 → 「電話機能」 → 「電話帳新規登録」 → 下記の操作
住所を登録する	「住所：」 → 項目選択 → 内容入力 / 選択 → ☑
勤務先を登録する	「勤務先：」 → 項目選択 → 内容入力 → ☑
ホームページを登録する	「ホームページ：」 → URL入力 → マーク選択 → ☑
メモを登録する	「メモ：」 → 内容入力 → ☑
誕生日を登録する	「誕生日：」 → 年月日入力 → ☑



バイブレータの動作を変更したい 【バイブパターン】	<p>[共通操作] → [電話機能] → [電話帳新規登録] → 項目（「バイブ（音声／TVコール）」など）選択 → 下記の操作</p> <p>個別のバイブレータを有効にする 「On/Off設定」 → 「On」</p> <p>バイブパターンを変更する 「バイブパターン」 → バイブパターン選択</p>
画像を登録して着信時に表示したい 【フォト】	<p>[共通操作] → [電話機能] → [電話帳新規登録] → 「フォト：」 → 下記の操作</p> <p>画像を選択する 「ピクチャフォルダ」 → 表示する画像選択</p> <p>画像を撮影する 「カメラ起動」 → 被写体を画面に表示</p>
■ 電話帳編集／グループ関連	
電話帳を修正したい 【編集】	<p>[電話帳選択] → 「編集」 → 項目選択 → 電話帳修正</p> <p>● 名前を修正したときは、ヨミを確認し、必要に応じて修正してください。</p>
個別に設定したメール着信音を鳴らす時間を変更したい 【鳴動時間】	<p>[電話帳選択] → 「編集」 → 「メール着信音：」 → 「鳴動時間」 → 秒数入力</p> <p>● 鳴動時間を変更できる着信音で、利用できます。</p>
電話帳のグループ名を変更したい 【グループ名編集】	<p>[電話機能] → 「電話帳グループ編集」 → グループ選択 → 「グループ名編集」 → グループ名入力</p>

電話帳のグループのマークを変更したい 【アイコン変更】	<p>[電話機能] → 「電話帳グループ編集」 → グループ選択 → 「アイコン変更」 → マーク選択</p>
電話帳のグループを並べ替えたい 【移動】	<p>[電話機能] → 「電話帳グループ編集」 → 移動するグループ選択 → 移動先選択</p> <p>● 電話帳検索画面のグループの表示順も変わります。</p>
電話帳のグループ設定をリセットしたい 【設定リセット】	<p>[電話機能] → 「電話帳グループ編集」 → 「設定リセット」 → 「はい」</p>

■ 電話帳利用

電話帳からメールを作成したい 【メール作成】	<p>[共通操作] → 電話帳選択 → 下記の操作</p> <p>電話番号を利用する 電話番号選択 → 「メール作成」 → 「Sメール」 / 「SMS」 → メール作成</p> <p>メールアドレスを利用する メールアドレス選択 → メール作成</p>
電話帳から国際電話をかけたい 【国際発信】	<p>[電話帳選択] → 電話番号選択 → 「国際発信」 → 相手の国選択</p>



■ 電話帳管理

電話帳を削除したい 【削除/全件削除】	<p>1件削除する</p> <p>☞ 電話帳選択 → ☞ 「削除」 → ☞ 「はい」 → ☞</p>
	<p>すべて削除する</p> <p>☞ 「電話機能」 → ☞ 「設定・管理」 → ☞ 「電話帳管理」 → ☞ 「全件削除」 → ☞ 削除する保存場所選択 → ☞ 「はい」 → ☞</p>
電話帳の登録件数を確認したい 【メモリ確認】	☞ 「電話機能」 → ☞ 「設定・管理」 → ☞ 「電話帳管理」 → ☞ 「メモリ確認」 → ☞
電話帳をコピーしたい 【コピー】	<p>本体からUSIMカードへ1件コピーする</p> <p>☞ 電話帳選択 → ☞ 「電話帳管理」 → ☞ 「USIMカードにコピー」 → ☞ 「はい」 → ☞</p> <p>USIMカードから本体へ1件コピーする</p> <p>☞ ☞ 「電話帳設定」 → ☞ 「メモリ切替」 → ☞ 「USIM」 → ☞ 電話帳選択 → ☞ 「電話帳管理」 → ☞ 「本体にコピー」 → ☞</p> <p>すべてコピーする</p> <p>☞ ☞ 「電話帳管理」 → ☞ 「全件コピー」 → ☞ コピー方法選択 → ☞ 「はい」 → ☞</p> <p>●容量が足りないときは、保存可能件数までコピーされます。</p>

USIMカードのグループを編集したい 【USIMカードグループ編集】	<p>共通操作 ☞ 「電話機能」 → ☞ 「電話帳グループ編集」 → ☞ ☞ 「USIMへ切替」 → ☞ ☞ 下記の操作</p> <p>グループ名を編集する</p> <p>グループ選択 → ☞ 「グループ名編集」 → ☞ グループ名入力 → ☞</p> <p>マーク（アイコン）を変更する</p> <p>グループ選択 → ☞ 「アイコン変更」 → ☞ マーク選択 → ☞</p> <p>移動（並べ替え）する</p> <p>グループ選択 → ☞ 移動先選択 → ☞</p>
電話帳の登録先を変更したい 【登録先設定】	☞ 「電話機能」 → ☞ 「設定・管理」 → ☞ 「電話帳設定」 → ☞ 「登録先設定」 → ☞ 「USIM」/「毎回確認」 → ☞
利用する電話帳を変更したい 【メモリ切替】	☞ 「電話機能」 → ☞ 「設定・管理」 → ☞ 「電話帳設定」 → ☞ 「メモリ切替」 → ☞ 「USIM」/「本体とUSIM」 → ☞

■ モード設定

●ダブルナンバーを有効にしているとき、利用できます。

すべての電話帳のモードを一括で変更したい 【全件モード一括変換】	☞ 「電話機能」 → ☞ 「設定・管理」 → ☞ 「電話帳管理」 → ☞ 「全件モード一括変換」 → ☞ モード選択 → ☞
複数選択して電話帳のモードを変更したい 【モード変換】	☞ ☞ 「電話帳管理」 → ☞ 「複数選択」 → ☞ 電話帳選択 → ☞ (☐/☑) → ☞ 「モード変換」 → ☞ 変換するモード選択 → ☞
同じグループに登録している相手のモードを一括で変更したい 【グループ内データモード変換】	☞ グループ選択 → ☞ 「電話帳管理」 → ☞ 「グループ内データモード変換」 → ☞ モード選択 → ☞
	●電話帳の検索方法を「グループ別」に設定しているとき利用できます。



きせかえアレンジ

 設定したきせかえアレンジが反映されない

- きせかえアレンジによっては、壁紙、画面ピクチャー、着信音などのデータが準備されていないことがあります。このときは、お買い上げ時の設定で動作します。

電話帳

 設定した画像が着信時に表示されない

- 設定したファイルをご確認ください。設定したファイルが削除されていたり、メモリカードに移動されていると表示されません。このときは、設定し直してください。
- 設定したファイルが著作権保護ファイルなどのときは、有効期限/再生期間をご確認ください。
- 電話帳がシークレットデータではありませんか。着信相手がシークレットデータのときは表示されません。
- 他の機能の利用中などは、画像が表示されないことがあります。

 設定した内容で着信時に鳴動しない

- 設定したファイルをご確認ください。設定したファイルが削除されていると設定した内容で鳴動しません。このときは、設定し直してください。
- 設定したファイルが著作権保護ファイルなどのときは、有効期限/再生期間をご確認ください。
- 電話帳がシークレットデータではありませんか。着信相手がシークレットデータのときは着信音/ムービーの設定が無効になります。
- ファイルが保存されたメモリカードを取り外していませんか。(メモリカードを取り付けると、再設定されます。)

 グループ名が16文字まで入力できない

- USIMカードのグループ名は、入力できる文字数が異なることがあります。



MEMO

電話	3-2
電話について.....	3-2
音声電話	3-3
音声電話を利用する.....	3-3
TVコール	3-6
TVコールを利用する.....	3-6
スピードダイヤル/楽ともリンク	3-7
簡単な操作で電話をかける.....	3-7
通話情報確認	3-9
発着信履歴/通話時間を確認する.....	3-9

発着信制限	3-10
発信先を限定する.....	3-10
着信を拒否する.....	3-11
オプションサービス	3-12
オプションサービスを利用する.....	3-12
便利な機能	3-14
こんなときは	3-22

3

電話



電話について

音声電話

いろいろな電話とお話できます。
転送電話／留守番電話など、便利なオプションサービスも利用できます。



一般電話



他社携帯電話

ソフトバンク
携帯電話

TVコール

音声に映像または画像をプラス
してお話できます。

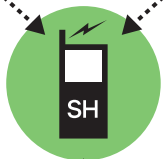
ソフトバンク
携帯電話

国際電話

海外との通話

音声電話／TVコールをかけたり、受けることができます。

世界対応
ケータイ

海外での利用

お使いのソフトバンク携帯電話の電話番号をそのまま海外でも
利用できます。

- サービスの詳細については、お問い合わせ先(☎P.15-42)までご連絡ください。

緊急通報 (110、119、118) 発信について

ソフトバンク携帯電話 (3G) から緊急通報を行うと、お客様が発信した際の位置情報を緊急通報受理機関 (警察など) へ通知します。このシステムを「緊急通報位置通知」といい、受信している基地局測位情報をもとに算出した位置情報を通知します。

- お申し込み料金、通信料は一切かかりません。
- お客様の発信場所や電波の受信状況によっては、正確な位置が通知されないことがあります。必ず口頭で、緊急通報受理機関へお客様の発信場所や目的をお伝えください。
- 「184」を付けて発信するなど、発信者番号を非通知にして緊急通報を行ったときは、位置情報は通知されません。ただし、人命などに差し迫った危険があると判断したときは、緊急通報受理機関がお客様の位置情報を取得することがあります。
- 国際ローミングを使用しているときは、位置情報は通知されません。

■ 発信に制限のある機能を利用しているとき

緊急通報の利用は次のとおりとなります。

キー操作ロック	発信可
発信規制	
電波Offモード	
誤動作防止	発信不可
PIN認証	



音声電話を利用する

音声電話を受ける

音声電話がかかってくると、次のような着信画面が表示されます。



音声電話着信画面

① 音声電話着信画面で

- かけてきた相手と通話できます。

② → 通話終了

着信音を一時的に消すとき

着信中に 

受話音量を調節するとき

通話中に 

電話帳未登録の相手と通話を終了するとき

- 電話帳に登録するかどうかの確認画面が表示されます。「新規登録」または「追加登録」を選び  を押し、登録操作に進みます。



使いこなしチェック！

-  **便利** ●かかってきた電話を拒否したい ●かかってきた電話を保留にしたい ●イヤホンマイクで電話を受けたい ●受話音量を事前に調節したい ●電話番号の非通知／通知を設定したい ●こちらの声を相手に聞こえないようにしたい ●通話中に相手の声を録音したい ほか (P.3-14～P.3-16)
- イヤホンマイク使用時の着信に自動で応答したい ほか (P.3-20)

音声電話をかける

ここでは、日本国内で音声電話をかける方法を例に説明します。

① 電話番号を市外局番からダイヤル

- 入力を間違えたときは、 で間違えた場所へ移動し、 を押します。カーソル位置から後ろの番号をすべて削除するときは、 を長く押します。



②



- 相手が電話を受けると、通話できます。

③ → 通話終了

デュアルモード設定時に回線を指定して発信するとき

- ① のあと  → 「回線選択 (音声)」 → 
- 回線選択 → 

国際電話をかける

ここでは、日本国内から海外に音声電話をかける方法を例に説明します。

① 電話番号を市外局番からダイヤル







② 「国際発信」 →

③ 相手の国選択 → →

- 発信されます。

④ → 通話終了

リストにない国にかけるとき

-  → 「国番号入力」 →  → 国番号入力 →  → 



海外で電話をかける（別途お申し込み必要）

ここでは、海外から日本に音声電話をかける方法を例に説明します。

- 海外にお出かけになるときは、「世界対応ケータイサービスガイド」を携帯してください。

1 電話番号を市外局番からダイヤル

➡☎➡「国際発信」➡📍

2 「日本（JPN）」➡📍➡📞

- 発信されます。
- その他の国に発信するときは、「日本（JPN）」の代わりに、相手のいる国を選びます。

3 📞➡通話終了**ソフトバンク携帯電話にかけるとき**

- 相手のいる国にかかわらず、📞では「日本（JPN）」を選びます。

滞在国の一般電話／携帯電話にかけるとき
電話番号を市外局番からダイヤル➡📞

➡「滞在国の番号へ発信」➡📍

海外でのご利用について

- 無線ネットワークや無線信号、携帯電話の機能設定状態によって動作が異なるため、すべての国や地域での接続を保証するものではありません。

相手の声を聞き取りやすくする

- 通話中、画面消灯時には📞を押して画面を点灯してから操作してください。

低音を聞き取りやすくする

相手の声が低音でももっていき聞き取りにくいときは、くっきりトーンに切り替えてください。

- スロートーク中は、くっきりトーンに切り替えられません。

1 通話中に📞

- 相手の声が聞き取りやすくなります。
- 再度📞を押すと、くっきりトーンは解除されます。

相手の声をゆっくりにする

相手の話す声が速くて聞き取りにくいときは、スロートークに切り替えてください。

- くっきりトーン中は、スロートークに切り替えられません。

1 通話中に📞

- 相手の声がゆっくり聞こえるようになります。
- 再度📞を押すと、スロートークは解除されます。



使いこなしチェック！

- 👉便利 ●国番号を直接入力して国際電話をかけたい ●海外での発信時に誘導画面によるアシスト機能を利用したい ほか（📞P.3-15）

簡易留守録を利用する

電話を受けられないとき、本機で相手の用件を録音できるようにします。

- 電源を切っているときや電波の届かない状態では利用できません。このときはオプションサービスの留守番電話サービスを利用することをおすすめします。

①  (長く)

- 簡易留守録が設定されます。

簡易留守録を解除するとき

簡易留守録設定中に  (長く)

メッセージ録音中に電話を受けるとき

メッセージ録音中に 



- 録音内容は消去されます。

■ 用件を再生する



① ② 再生する用件選択 

- 再生が終わると、自動的に止まります。

用件を1件削除するとき

①のあと削除する用件選択  → 「削除」  → 「はい」 

用件をすべて削除するとき

①のあと  → 「全件削除」  → 「はい」 

■ 再生中にできること

音量調節	
はじめから(前の用件を)再生	
再生の停止	
次の用件を再生	
用件を削除	 → 「はい」 
スピーカーホン On/Off	

使いごなしチェック!

-  **便利** ●かかってきた電話を一時的に簡易留守録で応答したい ●簡易留守録で応答するまでの時間を変更したい ●応答文を確認したい ●受話音量をサイレントにしたい (P.3-14)



TVコールを利用する

TVコールに対応している携帯電話と、映像を見ながら通話できます。

- 着信時や発信時、通話中の操作は基本的に音声電話と同様です。ここでは、TVコール固有の機能や操作について説明します。

TVコール画面の見かた

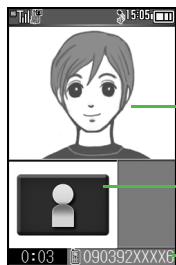

- 相手の画像
または映像
- お客様の画像
または映像
- 相手の電話番号
または名前

TVコール利用についてのご注意

- ソフトバンクのTVコールと異なる形式の携帯電話と接続したときは、通話が切れることがあります。(通話が切れるまでのTVコール料金はかかります。)

使いこなしチェック!

- 便利 ●TVコール着信に自動で応答したい [ほか] (P.3-14)
- こちらの声を相手に聞こえないようにしたい ●送信画像の明るさを調整したい ●トーン信号を送らない (P.3-16)
- TVコール開始時にカメラからの映像を送信したい ●TVコール開始時にスピーカーホンを利用しない ●TVコール開始時にこちらの音声を消したい [ほか] (P.3-21)

TVコールを受ける

TVコールがかかってくると、次のような着信画面が表示されます。

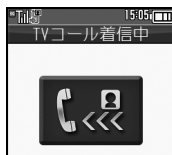

TVコール着信画面

1 TVコール着信画面で

- あらかじめ登録されている代替画像が相手に送信されます。(相手にTVコール料金はかかりません。)

2 通話終了

カメラからの映像を送信してTVコールを受けるとき

【TVコール着信画面】▶▶「いいえ」▶▶

■TVコール通話中のできること

画面表示切替	☰ (押すたびに切替)
代替画像/映像の切替	● (押すたびに切替)
操作方法の確認	☰▶▶「ヘルプ」▶▶

TVコールをかける

1 電話番号をダイヤル▶▶

2 「TVコール」▶▶



- 相手がTVコールを受けると、相手の画像が表示されます。

3 通話終了

デュアルモード設定時に回線を指定して発信するとき

- 1のあと「回線選択 (TVコール)」▶▶
- ▶▶回線選択▶▶



簡単な操作で電話をかける

電話帳に登録している相手に、より早く電話をかけられるようにします。

スピードダイヤルを利用する



スピードダイヤルに登録する

①  → 「電話機能」 → 

② 「スピードダイヤル/メール」
→ 



③ 番号選択 → 

- 「<未登録>」の番号を選んでください。

④ 電話帳選択 → 
→ 電話番号選択 → 





スピードダイヤル/メールの設定画面

- このあと、メールアドレスを選びを押すと、簡単にメールを作成できる相手として登録することができます。このとき、は必要ありません。

⑤ 「設定しない」 → 





⑥  → 登録完了

- 続けて他のスピードダイヤルを登録するときは、～をくり返します。

イヤホンマイクを使って発信できるようにするとき

- イヤホンマイクを使って発信する相手を、に登録してください。

スピードダイヤルを解除するとき



- で番号選択 →  → 「解除」 / 「全件解除」 →  → 「はい」 → 
- 全件解除するとき、番号を選ぶ必要はありません。

スピードダイヤルで電話をかける

① 登録した相手の番号
(  ~  

②  

TVコールをかけるとき

-  → 「スピードTVコール」 → 

イヤホンマイクを使って電話をかけるとき

- 待受中に、「プツッ」と音が鳴るまでスイッチを長く押しします。電話を切るときも、スイッチを長く押ししてください。



楽ともリンクを利用する

楽ともリンクに登録する

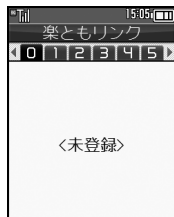

電話帳を参照して登録する方法を例に説明します。

- 楽ともリンクに登録すると、自動的にスピードダイヤルにも登録されます。

1 2  番号選択 → 

- 「<未登録>」の番号を選んでください。



3 「電話帳を参照する」 → → 電話帳選択 → 

- 電話帳に複数の電話番号が登録されている場合に、他の番号に変更するときは、このあと  を押すと、選択画面が表示されます。設定する番号を選び、 を押してください。





4  → 登録完了

- 続けて他の楽ともリンクを登録するときには、2~4をくり返します。







情報を直接入力して登録するとき

3で「直接入力する」 →  → 必要項目入力 →  →  → 4

メモを登録するとき

4のあと「<メモ未登録>」 →  →  →  → メモ入力 → 

登録した内容を変更するとき(例:宛先変更)

 →  番号選択 →  → 「登録内容変更」 →  → 「使用する宛先を変更」 →  → 「発信先番号:」 →  → 変更後の電話番号選択 →  → 4





楽ともリンクで電話をかける

1 2  番号選択 → 「電話する」





TVコールをかけるとき

2で  番号選択 →  → 「TVコール」 → 

メモを削除するとき

 →  番号選択 →  → 「メモ削除」 →  → 「はい」 → 

楽ともリンクを解除するとき

 →  番号選択 →  → 「登録解除」 →  → 「はい」 → 



発信履歴／通話時間を確認する

発信履歴を確認する

最近の発信履歴を確認できます。

- 1 (発信履歴) / (着信履歴)



- 2 履歴選択

同じ番号に2回以上同じ方法で発信すると
●最後にかけた発信履歴だけが記憶されます。

回数順履歴を非表示にするとき

- ②で 「発信」 / 「発信 (回数順)」 「回数順履歴非表示」
- 再度表示するときは、次の操作を行います。
②で 「発信」 「回数順履歴表示」

通話時間を確認する

直前(前回)や累積の通話時間の目安を確認できます。

- 1 「設定」 「通話」
- 2 「通話時間・データ通信」



- 3 「通話時間明細」
- 4 「発信通話時間」 / 「着信通話時間」

発信通話時間／着信通話時間をリセットするとき

- ④のあと 「はい」

通話時間について

- 着信中や呼び出し中は、通話時間に含まれません。(保留中は、通話時間に含まれます。)

使いごなしチェック!

- (便利) ●履歴を利用して電話をかけたい ●音声電話通話中に通話時間お知らせ音を鳴らしたい ●データ通信量の累積を確認したい ●データ通信量の目安を消去したい ほか (P.3-19)



発信先を限定する

電話帳に登録されている相手や、あらかじめ指定した電話番号だけに、電話がかけられるようにすることができます。

電話帳からの発信に限定する

- 1 → 「設定」 →
→ 「通話」 → 「発着信制限」
→
- 2 「発信先限定」 →
→ 操作用暗証番号入力 →

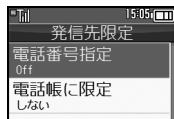

発信先限定画面

- 3 「電話帳に限定」 →
→ 「する」 →

電話帳からの発信に限定すると

- 以降、電話帳新規登録／編集時に、操作用暗証番号の入力が必要となります。

電話番号を指定して制限する

電話番号を指定する

- 1 発信先限定画面で
「電話番号指定」 →

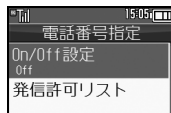

電話番号指定画面

- 2 「発信許可リスト」 →
- 3 「<未登録>」 →
- 4 電話番号入力 →

- 複数の電話番号を指定するときは、③～④をくり返します。

電話番号指定での限定を有効にする

- 1 電話番号指定画面で
「On/Off設定」 →
- 2 「On」 →



使いこなしチェック！



- 便利 ● 発信先許可電話番号を電話帳などから登録したい ● 発信許可リストを編集／削除したい (☎ P.3-18)

着信を拒否する

あらかじめ指定した電話番号からの着信、電話帳に登録されていない相手や電話番号非通知の着信などを拒否することができます。

指定した電話番号からの着信を拒否する

電話番号を指定する

- 1  → 「設定」 →  「通話」 → 「発着信制限」 → 

- 2 「着信拒否」 → 

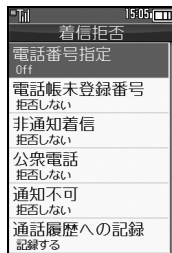

着信拒否画面

- 3 「電話番号指定」 → 

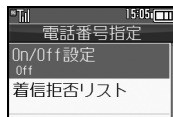

電話番号指定画面

- 4 「着信拒否リスト」 → 

- 5 「<未登録>」 → 

- 6 電話番号入力 → 

- 複数の電話番号を指定するときは、⑤～⑥をくり返します。

電話番号指定での限定を有効にする

- 1 電話番号指定画面で「On/Off設定」 → 

- 2 「On」 → 

電話帳未登録の相手からの着信を拒否する

- 1 着信拒否画面で「電話帳未登録番号」 → 

- 2 「拒否する」 → 

電話帳に「P (ポーズ)」が含まれているとき

- 「P (ポーズ)」より前の電話番号が一致していても、着信は拒否されます。

その他の着信を拒否する

非通知での着信、公衆電話や通知不可電話からの着信を拒否することができます。

- 1 着信拒否画面で「非通知着信」/「公衆電話」/「通知不可」 → 

- 2 「拒否する」 → 

使いごなしチェック!

-  **便利** ● 着信拒否電話番号を電話帳などから登録したい ● 着信拒否リストを編集/削除したい ● 着信拒否している相手からの着信を履歴に記録しない (P.3-18)



オプションサービスを利用する

次のサービスが利用できます。

- 転送電話サービス（「TVコール」を除く）と留守番電話サービスを同時に設定することはできません。

転送電話サービス	圏外時や電話を受けられないとき、あらかじめ指定した電話番号へ転送します。
留守番電話サービス	圏外時や電話を受けられないとき、留守番電話センターで伝言をお預かりします。
割込通話サービス※	通話中にかかってきた電話を受けられます。
グループ通話サービス※	複数の相手と同時に通話できます。
発信者番号通知サービス	お客様の電話番号を相手に通知したり、通知しないようにします。
発着信規制サービス	電話発着信を状況に合わせて制限できます。

※ 別途お申し込みが必要です。

転送電話サービスを開始する

電話帳に登録している電話番号に、「呼出あり」で転送する方法を例に説明します。

- 「1」、「00」、「0120」、「0990」から始まる電話番号は、転送先として登録できません。

- 1 → 「設定」 →
→ 「通話」

- 2 「留守番・転送電話」 →



留守番・転送電話画面

- 3 「転送電話」 →

- 4 通話の種類選択 →

- 5 「呼出あり」 →

- 6 「電話帳」 →
→ 電話帳選択 →

- 7 電話番号選択 →

- 電話帳に電話番号が1件だけ登録されているとき、は必要ありません。

- 8

- 9 呼出時間選択 →

着信音を鳴らさずに電話を転送するとき

で「呼出なし」 → → ~

転送先の電話番号を入力するとき

で「電話番号入力」 → → 転送先電話番号入力 → → 呼出時間選択 →

使いこなしチェック！

- オプションサービスの設定状況を確認したい ●割込通話サービスを設定したい ●複数の相手と同時に通話したい ●発信を規制/解除したい ●着信を規制/解除したい ●電話番号の通知/非通知を事前に設定したい ほか（[P.3-19](#)～[P.3-20](#)）



留守番電話サービスを利用する

「呼出あり」で留守番電話を利用する方法を例に説明します。

- 1 「留守番・転送電話画面で」
「留守番電話」▶
▶「設定」▶
- 2 「呼出あり」▶
▶呼出時間選択▶

着信音を鳴らさずに留守番電話センターで応答するとき

- ☑で「呼出なし」▶

着信お知らせ機能について

電源を切っているときや圏外にいるときの着信を留守番電話センターで記憶し、電波の届く状態になったときにインフォメーションでお知らせします。

- 留守番電話サービスを開始しているときだけ有効となります。

- 1 ▶▶「設定」▶
▶▶「通話」
- 2 「着信お知らせ機能」▶
▶

- 以降は、アナウンスに従って操作してください。

着信お知らせ機能を利用して伝言を再生する

- 1 インフォメーション画面で
「留守電あり」▶
- 2 「留守電お知らせ」▶
- 3 「留守番電話再生」▶
- 4 「はい」▶
●以降は、アナウンスに従って操作してください。

メニュー操作で伝言を再生する

- 1 留守番・転送電話画面で
「留守番電話」▶
- 2 「留守番電話再生」▶
●以降は、アナウンスに従って操作してください。

伝言ありのマークを消すとき

- ☑で「留守番電話アイコン消去」▶▶
「はい」▶

転送電話／留守番電話を停止する

- 1 留守番・転送電話画面で
「留守番・転送停止」▶
- 2 「はい」▶



着信時

■着信中の操作

かかってきた電話を拒否したい 【着信拒否】	音声電話を拒否する 着信中に [拒否] → 「着信拒否」 → [OK]
かかってきた電話を保留にしたい 【応答保留】	着信中に [保留] ●このあと電話を受けるときは、[保留]を押します。
イヤホンマイクで電話を受けたい 【イヤホン着信】	着信中にイヤホンマイクのスイッチ（長く） ●通話を終了するときは、再度イヤホンマイクのスイッチを長く押します。

■簡易留守録

かかってきた電話を一時的に簡易留守録で応答したい 【簡易留守録】	音声電話着信中に [留守録] → 「簡易留守録」 → [OK]
簡易留守録で応答するまでの時間を変更したい 【応答時間設定】	[設定] → [設定] → [設定] → 「通話」 → 「簡易留守録設定」 → [設定] → 「応答時間設定」 → [設定] → 秒数入力 → [OK]
応答文を確認したい 【応答文再生】	[設定] → [設定] → [設定] → 「通話」 → 「簡易留守録設定」 → [設定] → 「応答文再生」 → [OK] ●再生を終了するときは、[停止]を押します。
受話音量をサイレントにしたい 【音量設定】	[設定] → [設定] → [設定] → 「通話」 → 「簡易留守録設定」 → [設定] → 「音量設定」 → [設定] → 「サイレント」 → [OK]

■TVコール自動応答（リモートモニターモード）

TVコール着信に自動で応答したい 【リモートモニターモード】	[共通操作] → [設定] → [設定] → 「通話」 → 「TVコール設定」 → [設定] → 「リモートモニターモード」 → [設定] → 下記の操作
	電話帳から相手を登録する 「自動応答番号リスト」 → [設定] → 「<未登録>」 → [設定] → 「変更」 → [設定] → 「電話帳参照」 → [設定] → 電話帳選択 → [設定] → 電話番号選択 → [設定] ●電話番号を入力するときは、「<未登録>」を選び [OK]を押します。
	通話履歴から相手を登録する 「自動応答番号リスト」 → [設定] → 「<未登録>」 → [設定] → 「変更」 → [設定] → 「通話履歴参照」 → [設定] → 履歴選択 → [設定]
	自動応答を設定する 「On/Off設定」 → [設定] → 「On」 → [設定] → [設定] ●「On」にすると、応答時に通話開始音が鳴ります。（マナーモード設定中も鳴ります。） ご利用後は「Off」にすることをおすすめします。 ●クローズポジションでは、自動応答できません。
自動応答番号を編集/削除したい 【自動応答番号リスト】	[共通操作] → [設定] → [設定] → 「通話」 → 「TVコール設定」 → [設定] → 「リモートモニターモード」 → [設定] → 「自動応答番号リスト」 → [設定] → 下記の操作
	番号を編集する 番号/名前選択 → [設定] → 番号修正 → [設定]
	番号を削除する 番号/名前選択 → [設定] → 「削除」 → [設定] → 「はい」 → [設定]
応答時間を変更したい 【応答時間】	[設定] → 「設定」 → [設定] → 「通話」 → 「TVコール設定」 → [設定] → 「リモートモニターモード」 → [設定] → 「応答時間」 → [設定] → 秒数入力 → [設定]



発信時

■ 発信時の操作

受話音量を事前に調節したい 【受話音量調節】	<p>●▶「設定」▶●▶音・表示設定画面で「受話音量調節」▶●▶音量調節▶●</p>
電話番号の非通知／通知を設定したい 【発信者番号非通知／発信者番号通知】	<p>電話番号入力後に[☎]▶「発信者番号非通知」／「発信者番号通知」▶●</p>

■ 国際発信

●発信操作は、音声電話を例に説明しています。

国番号を直接入力して国際電話をかけたい 【国番号入力】	<p>[*][*][*]（「+」表示）▶国番号入力▶電話番号入力（先頭の「0」を除く）▶[☎]</p> <ul style="list-style-type: none"> ●イタリアの一般電話にかけるときは、電話番号の先頭の「0」を省かずに入力してください。 ●通話中は[*][*][*]を押しても「+」は入力できません。
海外での発信時に誘導画面によるアシスト機能を利用したい 【海外発信アシスト機能】	<p>【共通操作】電話番号を市外局番からダイヤル▶[☎] ▶下記の操作</p> <ul style="list-style-type: none"> ●国番号が付加されているときは、誘導画面は表示されません。 ●このあと[☎]を押し、「今後はこの機能を使用しない」にチェックを入れておくと、以降は海外発信アシスト機能が「Off」になります。 <p>滞在国から日本の一般電話／携帯電話の番号にかける 「日本の番号へ発信」▶●▶[☎]</p> <p>滞在国から他国（日本以外）の一般電話／携帯電話の番号にかける 「その他の国の番号へ発信」▶●▶相手の国選択▶●▶[☎]</p>

海外発信アシスト機能を無効にしたい 【海外発信アシスト機能Off】	<p>●▶「設定」▶●▶☎「通話」▶「国際発信設定」▶●▶「海外発信アシスト機能」▶●▶「Off」▶●</p> <ul style="list-style-type: none"> ●「Off」にすると、以降海外での発信時には、ダイヤルした番号がそのまま発信されますのでご注意ください。
よく利用する国際コードを設定したい 【国際コード設定】	<p>●▶「設定」▶●▶☎「通話」▶「国際発信設定」▶●▶「国際コード設定」▶●▶国際コード入力▶●</p>
国番号を変更／追加／削除したい 【国番号リスト】	<p>【共通操作】▶「設定」▶●▶☎「通話」▶「国際発信設定」▶●▶「国番号リスト」▶●▶下記の操作</p> <p>全リストから選択して変更する 国／地域名選択▶●▶「変更（全リスト参照）」▶●▶国／地域名選択▶●▶「はい」▶●</p> <p>国／地域名や国番号を入力して変更する 国／地域名選択▶●▶「変更（直接編集）」▶●▶国名入力▶●▶国番号入力▶●</p> <p>全リストから選択して追加する 「<未登録>」▶●▶「変更（全リスト参照）」▶●▶国／地域名選択▶●</p> <p>国／地域名や国番号を入力して追加する 「<未登録>」▶●▶「変更（直接編集）」▶●▶国名入力▶●▶国番号入力▶●</p> <p>国番号を削除する 国名選択▶●▶「削除」▶●▶「はい」▶●</p>



通話中

■ 音声電話/TVコール共通

こちらの声を相手に聞こえないようにしたい 【ミュート】	音声電話で聞こえないようにする 通話中に \square (押すたびに切替) TVコールで聞こえないようにする 通話中に \square → 「ミュート」 → \square ●解除するときは、同様の操作で「ミュートオフ」を選びます。
スピーカーホンのOn/Offを切り替えたい 【スピーカーホン】	音声電話でOnにする 通話中に \square → 切替メッセージ表示中に \square ●解除するときは、スピーカーホン通話中に \square を押します。 TVコールでOffにする 通話中に \square (押すたびに切替)
音声の出力先を変更したい 【音声切替】	通話中に \square → 「音声切替」 → \square → 「本体」/「Bluetooth」 → \square ●「Bluetooth」を選んだときは、このあと接続する機器を選び \square を押します。
通話中に電話帳を確認したい 【電話帳確認】	通話中に \square → 「電話帳」 → \square → 電話帳選択 → \square ●通話中画面に戻るときは、 \square を2回押します。
通話中に電話帳に登録したい 【電話帳登録】	通話中に \square → 「電話帳」 → \square → \square → 「新規登録」 → \square → 必要項目入力 → \square ●通話中画面に戻るときは、 \square を押します。
通話を保留したい 【保留】	通話中に \square → 「保留」 → \square ●音声電話の保留には、「割込通話サービス」または「グループ通話サービス」のお申し込みが必要です。 ●音声電話の保留を解除するときは、保留中に \square を押したあと、「通話再開」を選び \square を押します。 ●TVコールの保留を解除するときは、保留中に \square を押します。

■ 音声電話専用

通話中に相手の声を録音したい 【音声メモ録音】	音声電話通話中に \square → 「音声メモ録音」 → \square → 録音開始 → \square → 録音終了 ●録音した音声メモは、簡易留守録の用件と同様の操作で再生できます。
通話中にメールを確認したい 【メール確認】	音声電話通話中に \square → 「メール」 → \square → メールボックス選択 → \square → フォルダ選択 → \square → メール選択 → \square ●通話中画面に戻るときは、 \square を3回押します。
通話中にメールを作成したい 【メール作成】	音声電話通話中に \square → 「メール」 → \square → 「新規作成」/「SMS新規作成」 → \square → メール作成 → \square
登録したトーン信号を送りたい 【プッシュトーンリスト】	音声電話通話中に \square → 「プッシュトーンリスト」 → \square → 番号選択 → \square ●通話中画面に戻るときは、 \square を押します。
通話中に電話帳を参照してトーン信号を送りたい 【プッシュトーン送信】	音声電話通話中に \square → 「電話帳」 → \square → 電話帳選択 → \square → 「プッシュトーン送信」 → \square → 電話帳番号選択 → \square ●通話中画面に戻るときは、 \square を押します。

■ TVコール専用

送画像の明るさを調整したい 【明るさ調整】	TVコール通話中に \square → 「明るさ調整」 → \square → 明るさ選択 → \square ●カメラからの映像送信時だけ有効です。
トーン信号を送らない 【トーン送出Off】	TVコール通話中に \square → 「トーン送出Off」 → \square



発信履歴

履歴を利用して電話をかけたい 【リダイヤル／着信履歴】	<p>発信した相手に再発信する</p> <p>☎→履歴選択→☎</p> <ul style="list-style-type: none"> TVコールをかけるときは、☎の代わりに☎を押したあと、「TVコール」を選び、☎を押します。 <p>以前かけてきた相手に発信する</p> <p>☎→履歴選択→☎</p> <ul style="list-style-type: none"> TVコールをかけるときは、☎の代わりに☎を押したあと、「TVコール」を選び、☎を押します。
履歴を利用してメールを作成したい 【メール作成】	☎/☎→履歴選択→☎→「メール作成」→☎→「S!メール」／「SMS」→☎→メール作成→☎
履歴を利用して電話帳に登録したい 【電話帳に登録】	☎/☎→履歴選択→☎→「電話帳に登録」→☎→「新規登録」→☎→必要項目入力→☎
履歴を利用して電話帳を表示したい 【電話帳表示】	☎/☎→履歴選択→☎→「電話帳表示」→☎
履歴を削除したい 【削除／全件削除】	<p>1件削除する</p> <p>☎/☎→履歴選択→☎→「削除」→☎→「はい」→☎</p> <p>すべて削除する</p> <p>☎/☎→☎→「全件削除」→☎→「はい」→☎</p>
回数順の発信履歴を表示しない 【通話履歴設定】	☎→「電話機能」→☎→「設定・管理」→☎→「通話履歴設定」→☎→「回数順表示なし」→☎

通話時間／データ通信

■通話時間

音声電話通話中に通話時間お知らせ音を鳴らしたい 【通話中時間お知らせ音】	☎→「設定」→☎→☎→「通話」→「通話時間・データ通信」→☎→「通話中時間お知らせ音」→☎→「On」→☎
通話中に通話時間を表示しない 【通話中時間表示】	☎→「設定」→☎→☎→「通話」→「通話時間・データ通信」→☎→「通話中時間表示」→☎→「Off」→☎
通話時間の目安を消去したい 【リセット】	☎→「設定」→☎→☎→「通話」→「通話時間・データ通信」→☎→「通話時間明細」→☎→☎→「リセット」→☎→「はい」→☎

■データ通信

データ通信量の累積を確認したい 【累積データ通信】	☎→「設定」→☎→☎→「通話」→「通話時間・データ通信」→☎→「データ通信明細」→☎→☎→「累積データ通信」→☎
データ通信量の目安を消去したい 【リセット】	☎→「設定」→☎→☎→「通話」→「通話時間・データ通信」→☎→「データ通信明細」→☎→☎→「リセット」→☎→「はい」→☎



発信先限定

発信先許可電話番号を電話帳などから登録したい 【発信許可リスト登録】	[共通操作] → [設定] → [通話] → [発信制限] → [発信先限定] → 操作用暗証番号入力 → [電話番号指定] → [発信許可リスト] → [<未登録>] → 下記の操作 電話帳から登録する 「電話帳参照」 → 電話帳選択 → 電話番号選択
発信許可リストを編集/削除したい 【発信許可リスト編集】	[共通操作] → [設定] → [通話] → [発信制限] → [発信先限定] → 操作用暗証番号入力 → [電話番号指定] → [発信許可リスト] → 下記の操作 電話番号を編集する 電話番号/名前選択 → 電話番号編集 電話番号を削除する 電話番号/名前選択 → [削除] → [はい]

着信拒否

着信拒否電話番号を電話帳などから登録したい 【着信拒否リスト登録】	[共通操作] → [設定] → [通話] → [発信制限] → [着信拒否] → [電話番号指定] → [着信拒否リスト] → [<未登録>] → 下記の操作 電話帳から登録する 「電話帳参照」 → 電話帳選択 → 電話番号選択 通話履歴から登録する 「通話履歴参照」 → 履歴選択
着信拒否リストを編集/削除したい 【着信拒否リスト編集】	[共通操作] → [設定] → [通話] → [発信制限] → [着信拒否] → [電話番号指定] → [着信拒否リスト] → 下記の操作 電話番号を編集する 電話番号/名前選択 → 電話番号編集 電話番号を削除する 電話番号/名前選択 → [削除] → [はい]
着信拒否している相手からの着信を履歴に記録しない 【通話履歴への記録】	[設定] → [通話] → [発信制限] → [着信拒否] → [通話履歴への記録] → [記録しない]



オプションサービス

■オプションサービス全般

オプションサービスの設定状況を確認したい 【設定確認】	<p>☑▶「設定」▶☑▶☑▶「通話」▶サービス選択▶☑▶「設定確認」▶☑</p> <p>●「留守番・転送電話」、「発番号通知・表示」、「割込通話」で確認できます。</p>
--------------------------------	---

■割込通話サービス（別途お申し込み必要）

割込通話サービスを設定したい 【割込通話】	<p>☑▶「設定」▶☑▶☑▶「通話」▶「割込通話」▶☑▶「On」▶☑</p>
通話中にかかってきた電話を受けた 【割込通話着信】	<p>音声電話通話中に割り込み着信音が聞こえたら▶☑▶</p> <ul style="list-style-type: none"> ●以降(☑)を押すたびに、通話相手を切り替えられます。 ●☑を押すと通話中の電話は切れ、保留にしていた相手と通話が始まります。

■グループ通話サービス（別途お申し込み必要）

通話中の電話を保留にして別の相手に電話をかけたい 【通話中発信】	<p>音声電話通話中に電話番号入力▶☑▶</p> <ul style="list-style-type: none"> ●音声電話通話中に☑を押すと、衆ともリンクも利用できます。
相手を切り替えながら通話したい 【切替通話】	<p>音声電話通話中に☑▶</p> <ul style="list-style-type: none"> ●以降(☑)を押すたびに、通話相手を切り替えられます。
複数の相手と同時に通話したい 【すべてと通話】	<p>切替通話中に☑▶「グループ通話」▶☑▶「すべてと通話」▶☑</p>
通話相手（1人）以外を保留にしたい 【特定の相手と通話】	<p>グループ通話中に相手の電話番号／名前選択▶☑▶「特定の相手と通話」▶☑</p>

■発信規制サービス

- 転送電話サービスまたは留守番電話サービスを利用しているときは、「全発信規制」または「全着信規制」を「On」にしても、音声電話やTVコールの発信・着信が規制されることがあります。（転送電話サービスまたは留守番電話サービスの設定が優先されます。）

発信を規制/解除したい 【発信規制】	<p>共通操作▶☑▶「設定」▶☑▶☑▶「通話」▶「発信制限」▶☑▶☑▶「発信規制」▶☑▶☑▶下記の操作</p>
	<p>発信規制を設定する 規制項目選択▶☑▶「On」▶☑▶交換機用暗証番号入力▶☑</p> <ul style="list-style-type: none"> ●SMSの発信も規制されます。 ●発信規制の項目は、次のとおりです。 <ul style="list-style-type: none"> ■全発信規制：緊急通報を除くすべての発信を規制 ■国際発信全規制：滞在国外への国際電話の発信を規制 ■国際発信規制：滞在国内と日本以外への国際電話の発信を規制
	<p>設定を確認する 規制項目選択▶☑▶「設定確認」▶☑</p>
	<p>発信規制を全解除する 「全発信規制停止」▶☑▶☑▶交換機用暗証番号入力▶☑</p>



着信を規制/解除したい 【着信規制】	共通操作 → 「設定」 → 「通話」 → 「発信制限」 → 「着信規制」 → 下記の操作
着信規制を設定する 規制項目選択 → 「On」 → 交換機用暗証番号入力	<ul style="list-style-type: none"> ●SMSの着信も規制されます。 ●着信規制の項目は、次のとおりです。 <ul style="list-style-type: none"> ■全着信規制：すべての着信を規制 ■国際着信規制：日本以外での着信を規制
設定を確認する 規制項目選択 → 「設定確認」	
着信規制を全解除する 「全着信規制停止」 → 交換機用暗証番号入力	

■発信者番号通知サービス

電話番号の通知/非通知を事前に設定したい 【発信者番号通知・表示】	共通操作 → 「設定」 → 「通話」 → 「発信者番号通知・表示」 → 「On」 / 「Off」
--------------------------------------	--

設定

■音声電話

イヤホンマイク使用時の着信に自動で応答したい 【自動応答（イヤホン）】	共通操作 → 「設定」 → 「通話」 → 「自動応答（イヤホン）」 → 下記の操作
自動応答を設定する 「On/Off設定」 → 「On」	<ul style="list-style-type: none"> ●「On」にすると、応答時に通話開始音が鳴ります。（マナーモード設定中も鳴ります。）ご利用後は「Off」にすることをおすすめします。
応答までの時間を変更する 「応答時間」 → 秒数入力	
よく使うトーン信号を登録したい 【プッシュトーンリスト】	共通操作 → 「電話機能」 → 「プッシュトーンリスト」 → 番号選択 → 名称入力 → トーン信号入力
	●登録したトーン信号は、音声電話通話中画面からメニュー操作で利用できます。
ホワイトオフィス用のトーン信号を登録したい 【ホワイトオフィス用トーン】	共通操作 → 「電話機能」 → 「プッシュトーンリスト」 → 「ホワイトオフィス用トーンに変更」
	<ul style="list-style-type: none"> ●「1」～「5」に、ホワイトオフィス用のトーン信号が登録されます。 ●「1」～「5」にトーン信号が登録されていたときは、このあと「はい」を選びを押します。
登録したトーン信号を削除したい 【削除/リセット】	共通操作 → 「電話機能」 → 「プッシュトーンリスト」 → 下記の操作
	1件削除する 番号選択 → 「削除」 → 「はい」
	すべて削除する 「リセット」 → 「はい」



■TVコール

TVコール開始時にカメラからの映像を送信したい 【カメラ選択】	<p>●→「設定」→●→☒「通話」→「TVコール設定」→●→「送信画像切替」→●→「カメラ選択」→●→「アウトカメラ」→●</p>
TVコール開始時にスピーカーホンを利用しない 【スピーカーホン】	<p>●→「設定」→●→☒「通話」→「TVコール設定」→●→「スピーカーホン」→●→「Off」→●</p>
TVコール開始時にこちらの音声を消したい 【マイクミュート】	<p>●→「設定」→●→☒「通話」→「TVコール設定」→●→「マイクミュート」→●→「On」→●</p>
相手に表示される代替画像を変更したい 【代替画像選択】	<p>●→「設定」→●→☒「通話」→「TVコール設定」→●→「送信画像切替」→●→「代替画像選択」→●→フォルダ選択→●→画像選択→●→●</p>
受信画像/送信画像の画質を変更したい 【受信画質設定/送信画質設定】	<p>●→「設定」→●→☒「通話」→「TVコール設定」→●→「受信画質設定」/「送信画質設定」→●→画質選択→●</p>
保留中相手の画面に表示される画像を設定したい 【保留中ガイダンス表示】	<p>●→「設定」→●→☒「通話」→「TVコール設定」→●→「保留中ガイダンス表示」→●→フォルダ選択→●→画像選択→●→●</p> <p>●させかえアレンジのとき、画像を選ぶ必要はありません。</p>
バックライトの点灯方法を設定したい 【バックライト】	<p>●→「設定」→●→☒「通話」→「TVコール設定」→●→「バックライト」→●→点灯方法選択→●</p> <p>●「通常設定に従う」にすると、「ディスプレイ設定」のバックライトの設定内容に従って動作します。</p>



着信時

? 簡易留守録／音声メモが利用できない

- 録音可能時間が12秒以下のときや、すでに20件録音されているときは利用できません。不要なメッセージを削除してください。
- TVコールでは、簡易留守録／音声メモは利用できません。

発信時

? スピードダイヤルで発信できない

- 機能別ロックで電話帳を使用禁止にしていますか。このときはスピードダイヤルで発信できません。

? 電話がかかけられない

- 誤動作防止が設定されていませんか。このときは、誤動作防止を解除してください。
- キー操作ロックが設定されていませんか。このときは、キー操作ロックを解除してください。
- 電波Offモードが設定されていませんか。このときは、電波Offモードを解除してください。

? 電話がつかまらない

- 相手の電話番号を市外局番からダイヤルしていますか。市外局番など、「0」で始まる相手の電話番号からダイヤルしてください。
- 「圏外」が表示されていませんか。電波の届く場所に移動してかけ直してください。

通話中

? TVコール通話時、送信映像が乱れる

- 背景に動きがあると、映像がコマ送りになったり乱れたりすることがあります。

? TVコール通話時、代替画像に切り替わる

- TVコールで長時間通話していませんか。TVコール通話時、カメラ周辺の温度が高くなると、自動的に代替画像に切り替わります。このときは、しばらくたってからご利用ください。

? 通話しづらい

- 騒音がひどい場所では、正しく通話ができないことがあります。
- スピーカーホン利用時は受話音量を確認してください。受話音量を上げると通話しづらくなる場合があります。

? 通話が途切れたり、切れる

- 電波の届きにくい場所ではありませんか。電波状態表示を確認しながら、電波の届く場所に移動してかけ直してください。
- 電池切れになっていませんか。このときは電池パックを充電するか、充電されている予備の電池パックと交換してください。

? 通話中に「ブチッ」と音が入る

- 移動しながら通話していませんか。電波が弱くなって別のエリアに切り替わるときに発生することがあります。故障ではありません。

? 相手の声が聞こえない

- 受話音量が小さくなっていませんか。このときは受話音量を大きくしてください。(P.3-3)



メール	4-2	チャットフォルダ	4-18
メールについて	4-2	特定の相手とのメールを1つの	
メールアドレスを変更/登録する.....	4-3	フォルダで管理する	4-18
メール送信	4-4	メールグループ	4-19
SIメールを送信する	4-4	メール同報送信用の	
デコレメールを送信する	4-7	グループを登録する	4-19
SMSを送信する	4-10	PCメール	4-20
送信する相手を限定する	4-11	PCメールを利用する	4-20
メール受信/確認	4-12	便利な機能	4-23
受信メールを確認/返信する	4-12	こんなときは	4-40
メールの受信方法を変更する	4-14		
メール管理/利用	4-15		
送受信メールを管理/利用する	4-15		
メールを振り分ける	4-17		

4

メール



メールについて

本機で利用できるメールは、次のようになっています。

- 詳しくは、「ソフトバンクモバイルのホームページ」(P.15-25)を参照してください。

4

メール

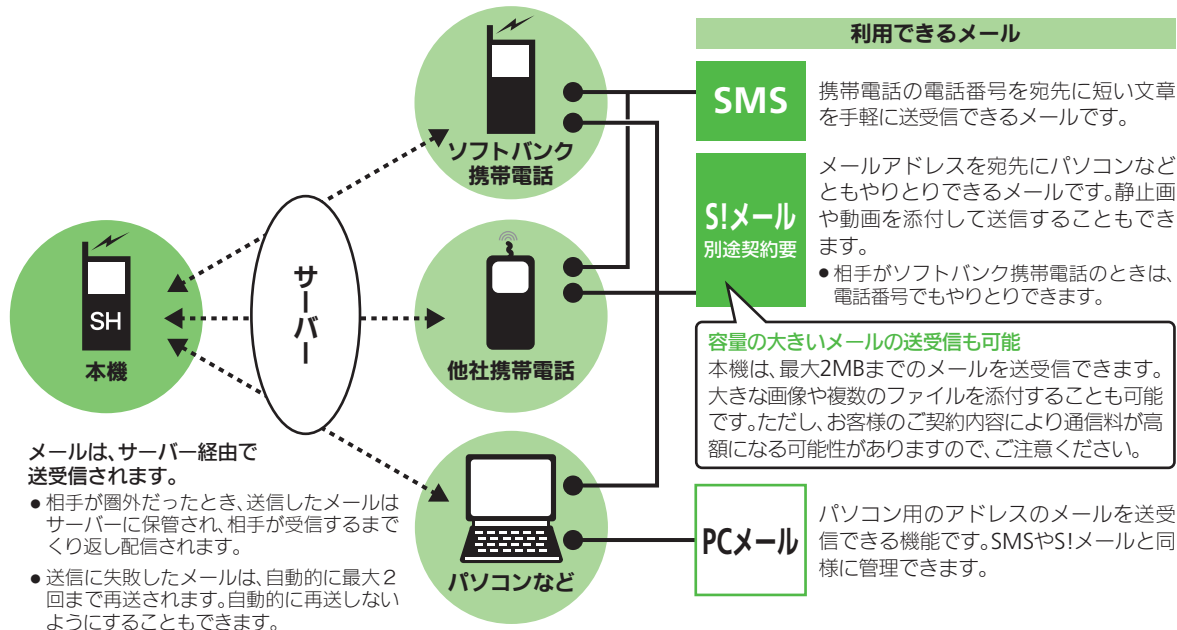

メールは、サーバー経由で送受信されます。

- 相手が圏外だったとき、送信したメールはサーバーに保管され、相手を受信するまでくり返し配信されます。
- 送信に失敗したメールは、自動的に最大2回まで再送されます。自動的に再送しないようにすることもできます。
- 受信したメールのサイズ目安が1MB以内のときは、添付ファイルを含む全文が自動的に受信されます。特に海外では、パケット定額サービスの対象外となり、通信料も高額になる可能性がありますので、ご注意ください。(本文の一部を受信して、必要なメールだけを全文受信することもできます。一部を受信したメール本文に、サイズの目安が表示されます。)





メールアドレスを変更／登録する

本機のメールアドレスは、お買い上げ時にランダムな英数字の組み合わせで設定されています。これをお好きな文字に変更することができます。

- 変更できるのは、「@」よりも前の部分です。
- 詳しくは、「ソフトバンクモバイルのホームページ」(P.15-25)を参照してください。

メールアドレスを変更する

- 1  「メール／PCメール設定」
→ 
- 2 「メール・アドレス設定」 → 
 - インターネットにアクセスします。以降は、画面の指示に従って操作してください。

メールアドレスを登録する

メールアドレス変更が完了すると、ソフトバンクから、メールアドレス変更完了通知が本機に届きます。



次の操作を行うと、本機（オーナー情報）にメールアドレスを登録することができます。（登録しなくても使用できます。）

- 1 「新着メール」 → 

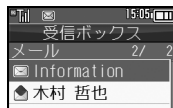

- 2 「Information」 → 

- 3 「はい」 → 



- 4 



S!メールを送信する

電話帳に登録している相手にS!メールを送信する方法を例に説明します。

1 [戻る] → 「新規作成」 → [OK]

PCメールアカウントを設定しているときは、このあと「S!メール」を選び、[OK]を押します。



S!メール作成画面

2 宛先入力欄選択 → [OK]

3 「電話帳」 → [OK]

4 電話帳選択 → [OK]

5 宛先選択 → [OK]

- 電話帳に宛先が1件だけ登録されているとき、⑤は必要ありません。
- 宛先がメールアドレスのときは、件名や本文に半角カタカナを使用すると受信側で正しく表示されないことがありますので、ご注意ください。

6 件名入力欄選択 → [OK]

⇒ 件名入力 → [OK]

7 本文入力欄選択 → [OK]

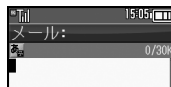

本文入力画面

8 本文入力 → [OK]

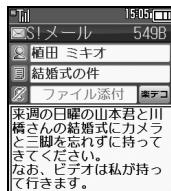

S!メール送信画面

9 [送信] → 送信開始

- 送信中に[送信]を押すと、中止できます。

メール作成中に着信があると

- 着信を受けても作成中のメールは消去されません。通話などを終わると、作成を継続できます。

パーソナル予測切替について

- 宛先を電話帳から選択したときは、宛先によって、本文入力時の文字の変換候補内容が切り替わります。

作成したメールを送信前に確認するとき

③のあと [戻る] → 「プレビュー表示」 → [OK]

絵文字を入力するとき

- 絵文字入力画面では、他社共通の絵文字が表示されます。[絵文字]を押すたびに、「共通絵」⇄「全絵文字」が切り替わります。
- 他社携帯電話で見ると、形状が異なることがあります。

デュアルモード設定時に回線を指定するとき

【S!メール作成画面】 [戻る] → 「回線切替」

[OK] → 回線選択 → [OK]

デコレメールに自動変換するとき

③のあと「楽デコ」 → [OK] → デコレーションレベル選択 → [OK] → [送信] (次へ) / [戻る] (前へ) → [OK] → ③

- デコレメールを解除するとき、③の前
- に次の操作を行います。
- [戻る] → 「デコレメール解除」 → [OK] → 「はい」 → [OK]

使いこなしチェック!

- 便利**
- 「電話帳」以外から宛先を指定したい
 - 宛先を追加したい
 - 署名を自動的に挿入したい
 - メールの種類を変換したい
 - 送信せずに保存したい
 - 相手に届いたかどうかを確認したい
 - 返信先を本機以外に設定したい ほか (P.4-23~P.4-25)
 - 送信中アニメを最後まで表示しない
 - 送信失敗時に自動再送しない
 - 返信先を本機以外にしたい ほか (P.4-36~P.4-37)



便利な入力方法

SMSの本文入力時にも利用できます。

クイック定型文を利用する

以前入力した文章や登録されている定型文を、簡単に入力することができます。

(クイック定型文)

クイック定型文候補には、次のものが表示されます。

リスト表示	クイック返信用の定型文
自動登録	最近送信したメールの最初の一文
学習登録	最近利用したクイック定型文

1 本文入力画面表示直後に

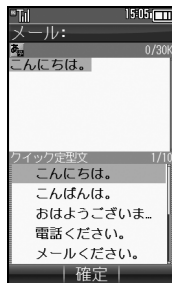

- クイック定型の候補が表示されます。
- 文頭予測の候補が表示されているときは、右記「文頭予測を利用する」①を行ってください。

2 定型文選択

3 送信開始

クイック定型文を削除するとき

②で定型文選択 → 「はい」 →

- 自動登録や学習登録された定型文を、削除できます。

クイック定型文の登録や表示を無効にするとき

【本文入力画面】 → 「クイック定型文設定」 → 「種類選択」 → 「Off」 →

文頭予測を利用する

時期や時間帯に応じて、文頭としてよく使う表現が変換候補として表示されます。(文頭予測)

1 本文入力画面表示直後に

長く

- 長く押すたびに、クイック定型文と文頭予測が切り替わります。

2 利用する変換候補選択

本文作成完了

3 送信開始

文頭予測を無効にするとき

【本文入力画面】 → 「入力／変換設定」 → 「文頭予測」 → 「Off」 →

文章履歴について

送信したメール内の文章が自動的に登録され、連携予測変換候補として表示されます。(文章履歴)

文章の状態に登録されるので、以前と同じ文を入力するときなどに便利です。

文章履歴の登録や表示を無効にするとき

【本文入力画面】 → 「入力／変換設定」 → 「文章履歴」 → 「Off」 →



画像などのファイルを添付する

S!メールに画像を添付する方法を例に説明します。

●相手の機種によっては、受信できないことがあります。

① 本文入力後のS!メール送信画面で
ファイル添付欄選択▶

② 「画像」▶▶フォルダ選択
▶

③ 画像選択▶

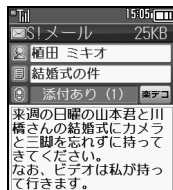

ファイル添付画面

④ ▶送信開始

画像以外のファイルを添付するとき

●②で「画像」以外を選び▶を押したあと、添付するファイルを選びます。

複数のファイルを添付するとき

③のあと「添付あり (1)」▶▶「ファイル添付」▶▶「画像」▶▶フォルダ選択▶▶画像選択▶▶▶④
■「添付あり (1)」の「(1)」はすでに添付されているファイル数を示します。

画像の自動縮小について

画像添付時、ファイルサイズによっては、画像が自動的に縮小されます。お買い上げ時には、約400~500KBとなるように設定されています。

●送信時のファイルサイズの設定は、「送信画像サイズ」(P.4-36)で変更することができます。

相手が2MBまでのメールを受信できないとき

●メールが途中でカットされたり、ファイルが添付されないことがあります。

フィーリングメールを送信する

メールに「うれしい」、「悲しい」などの感情を加えて送信できます。受信側では、それらに応じた着信音などが動作します。

① 本文入力後のS!メール送信画面で
▶▶「フィーリング設定」
▶▶

② 感情のジャンル(「Happy/うれしい」など)選択▶▶

③ 感情(「好き」など)選択▶▶

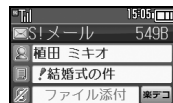

④ ▶送信開始

フィーリングメールを解除するとき

【S!メール作成画面】件名入力欄選択▶
▶▶絵文字選択▶▶▶

使いこなしチェック!



- 添付画像のサイズを変更したい
- 受信側で自動的にメッセージを表示してファイルを再生したい (ほか (P.4-26))
- 送信するメールサイズの上限を設定したい
- 添付画像が自動で縮小されるときにサイズを設定したい
- 撮影/録音した添付ファイルを保存しない (ほか (P.4-36~P.4-37))



デコレメールを送信する

デコレメールを作成する

次のデコレーションを例に説明します。

- 文字サイズを変更
- 画像を挿入
- 文字を左右に移動表示（スクロール）

① → 「新規作成」 →

② 宛先/件名入力（ P.4-4）

③ 本文入力欄選択 →

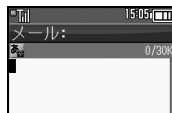

本文入力画面

④



デコレメール画面

⑤ 「サイズ」 →

⑥ サイズ選択 → → 本文入力

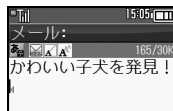

⑦ → 「画像」 →

→ フォルダ選択 →

→ 画像選択 →

⑧ 表示位置にカーソル移動 →

→



⑨ → 「効果」 →

⑩ 「スクロール」 →

⑪ スクロール方向選択 →
→ 文字入力

⑫ → → 送信開始

1つ前の状態に戻るとき

【デコレメール画面】「戻す」 →

デコレーションをすべてやり直すとき

【デコレメール画面】「装飾解除」 →

「はい」 →

デコレメールテンプレート（ひな形）に保存するとき

⑪のあと → → → 「テンプレートへ保存」 → → デコレメールテンプレート名入力 → → 「ここに保存」 →

■ 本文だけが保存されます。

使いごなしチェック！

- 便利** ● 入力済みの文字を装飾したい ● 文字色を変えたい ● BGMを利用したい ● Flash®を挿入したい ● 区切り線を挿入したい ● 文字を点滅させたい ● 文字の位置を変更したい |ほか| (P.4-26~P.4-27)



マイ絵文字を利用する

マイ絵文字は、カテゴリ別に管理されます。新しいカテゴリを作成したり、カテゴリを変更することもできます。

- マイ絵文字はデータフォルダの「ピクチャー」内「マイ絵文字」に保存されています。
- 本体側に追加登録できるマイ絵文字は、1000個までです。
- あらかじめ登録されているマイ絵文字の一部には、読みが登録されており、文字入力時に変換候補から選ぶこともできます。

1 本文入力画面で



- マイ絵文字の入力画面（履歴があるときは入力履歴画面）が表示されます。
- マイ絵文字の入力画面以外の画面が表示されているときは、を押して表示を切り替えてください。
- このあと / で次/前のカテゴリを表示できます。

2



3 カテゴリ選択



マイ絵文字画面

- カテゴリによっては、このあと / で次/前のページを表示できます。

4 マイ絵文字選択

- 以降確認画面を表示しないときは、このあと (✓) を押します。

5

- → で本文入力画面に戻ります。続けて、本文入力やその他の装飾を行ってください。

6 装飾完了 → → → 送信開始

マイ絵文字を移動/コピーするとき

- 【マイ絵文字画面】絵文字選択 (長く) → 「移動」(または「コピー」) → → / でカテゴリ選択 → 移動(またはコピー) 場所選択 →

- 同じカテゴリ内でも移動またはコピーを行うことができます。

マイ絵文字を削除するとき

- 【マイ絵文字画面】絵文字選択 (長く) → 「削除」 → → 「はい」 →

- データフォルダ内のマイ絵文字ファイルが削除されますので、ご注意ください。

マイ絵文字を確認するとき

- 【マイ絵文字画面】絵文字選択 (長く) → 「プレビュー」 →

- を押すと、元の画面に戻ります。

データフォルダを確認するとき

- 【マイ絵文字画面】絵文字選択 (長く) → 「データフォルダへアクセス」 →

履歴を削除するとき

- 入力履歴画面を表示して次の操作を行います。

- 絵文字選択 (長く) → 「履歴 1 件削除」 → → 「はい」 →





使いこなしチェック!

- 便利 ● カテゴリを新規登録したい ● カテゴリ名などを変更したい ● カテゴリ一覧を並べ替えたい ● カテゴリの詳細情報を確認したい ● カテゴリ一覧から削除したい (P.4-27)



S!メールを変換する

作成したS!メールを、簡単にデコレメールに変換します。

- 1 本文入力画面で本文入力
➡  (長く)
- 2 デコレーションレベル選択
➡  ➡  (次へ) /  (前へ)

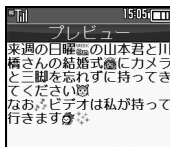





- 3 
- 4  ➡  ➡ **送信開始**

通常のメールに戻すとき

- ③のあと  ➡ 「デコレメール解除」 ➡ 
➡ 「はい」 ➡  ➡ ④

デコレメールテンプレートから作成する





デコレメールテンプレートを利用して作成します。

- 1  ➡ 「デコレメールテンプレート」 ➡ 
- 2 デコレメールテンプレート選択
➡ 
- 3 宛先/件名/本文入力 ➡  ➡ **送信開始**

デコレメールテンプレートのサイズについて

- デコレメールテンプレートフォルダ画面でのサイズとメールに利用したときのサイズは、異なることがあります。

本文入力画面からデコレメールテンプレートを呼び出すとき

【本文入力画面】  ➡ 「テンプレート呼び出し」 ➡  ➡ デコレメールテンプレート選択 ➡  ➡ メール作成 ➡ 

- すでに本文が入力されているときは、画面の指示に従って、本文を挿入してください。

使いこなしチェック！

 **便利** ● 自分で設定したデコレーションレベルを利用したい (P.4-27)



SMSを送信する

電話帳に登録している相手にSMSを送信する方法を例に説明します。

1 → 「SMS新規作成」 →



SMS作成画面

2 宛先入力欄選択 →

3 「電話帳」 →

4 電話帳選択 →

5 電話番号選択 →

- 電話帳に電話番号が1件だけ登録されているとき、は必要ありません。

6 本文入力欄選択 →

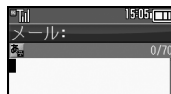

本文入力画面

7 本文入力 →

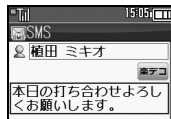

SMS送信画面

8 → 送信開始

メール作成中に着信があると



- 着信を受けても作成中のメールは消去されません。通話などを終わると、作成を継続できます。

パーソナル予測切替について

- 宛先を電話帳から選択したときは、宛先によって、本文入力時の文字の変換候補内容が切り替わります。

本文入力中に送信可能文字数を超えると



- S!メール変換の確認画面が表示されます。変換するときは、「はい」を選びを押します。

デュアルモード設定時に回線を指定するとき
【SMS作成画面】 → 「回線切替」 → 





→ 回線選択 → 

自動で絵文字を挿入するとき

のあと「楽デコ」 →  →  (次へ) /

 (前へ) →  → 

クイック定型文を利用するとき

のあと → 定型文選択 →  →  → 

- 文頭予測の候補が表示されているときは、P.4-5「文頭予測を利用する」を行ってください。

使いこなしチェック!



便利



- 「電話帳」以外から宛先を指定したい
- 宛先を追加したい
- 宛先を簡単に指定したい
- メールの種類を変換したい
- 送信せずに保存したい
- 相手に届いたかどうかを確認したい
- 送信前にSMSサービスセンターに保存する期間を変更したい (ほか (P.4-23~P.4-25))
- SMSサービスセンターに保存する期間を変更したい
- SMSセンター番号を変更したい
- SMS作成時の文字コードを変更したい (P.4-39)





送信する相手を限定する

電話帳に登録されている相手や、あらかじめ指定したメールアドレスだけに、メールを送信するように設定できます。

電話帳を利用して制限する

1  「メール/PCメール設定」
➡ 

2 「作成・送信設定」 ➡ 

3 「送信先限定設定」 ➡ 
➡ 操作作用暗証番号入力 ➡ 

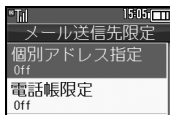

送信先限定設定画面

4 「電話帳限定」 ➡ 
➡ 「On」 ➡ 

「電話帳限定」を「On」にすると

- 電話帳新規登録/編集時に、操作作用暗証番号の入力が必要となります。

メールアドレスで制限する

メールアドレスを指定する

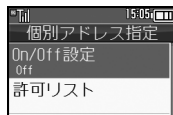

1 送信先限定設定画面で
「個別アドレス指定」 ➡ 



個別アドレス指定画面

2 「許可リスト」 ➡ 

3 「<未登録>」 ➡ 

4 宛先選択方法選択 ➡ 
➡ 宛先選択/入力 ➡ 

- 複数のメールアドレスを指定するときは、③～④をくり返します。

メールアドレスでの制限を有効にする

1 個別アドレス指定画面で
「On/Off設定」 ➡ 

2 「On」 ➡ 

使いこなしチェック!

 便利 ● 送信先限定設定の個別アドレス指定許可リストを削除したい (P.4-37)



受信メールを確認／返信する

新着メールを確認する

SIメールやSMSは、自動的に受信され、インフォメーションが表示されます。

- PCメールの受信方法は、P.4-22を参照してください。

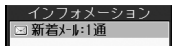

メール受信についてのご注意

- サイズの目安が1MB以内のメール受信時(国内／海外共)は、添付ファイルを含む全文が自動的に受信されます。お客様の契約内容に応じて所定の料金が発生いたしますので、ご注意ください。
- 海外では通信料が高額になる可能性がありますので、ご注意ください。
- 本文の一部を受信して、必要なメールだけを全文受信するときは、自動受信設定を「Off」に設定してください。

配信レポートを受信すると

- インフォメーションに「**配信確認**」が表示されます。次の操作で確認できます。
「**配信確認**」▶▶▶未読配信レポート選択▶▶▶

1 「新着メール」▶▶



リスト画面

2 メール選択▶▶

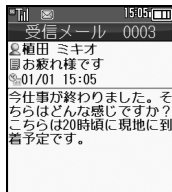

メッセージ画面

フィーリングメールを受信すると

- あらかじめ設定されているライト、パイプレータ、着信音が動作します。

画像が添付されていると

- 自動的に画像が表示されます。

クイズが表示されたとき

クイズの答え入力／答え選択▶▶

- クイズに正解すると、メールを確認できます。

メールの件名の先頭または本文に特定の絵文字があるとき

- メッセージ画面の背景に、絵文字に対応したアニメーションが表示されます。(アニメビュー表示)

続きのあるメールについて

- 自動受信設定が「Off」などの場合、次のときはメールの先頭部分だけが届きます。
 - 宛先が複数ある／添付ファイルがあるなど
- サイズの目安が1MBより大きなメールは、自動受信設定にかかわらず、先頭部分だけが届きます。(メール本文に、サイズの目安が表示されます。)

使いこなしチェック!



- 待受画面以外で受信した新着メールをすぐに確認したい ●サブディスプレイで新着メールを確認したい ほか (P.4-28)
- 受信するメールサイズを制限したい ●シークレットフォルダへの着信を知らせない ●フィーリングメール受信時の着信音を設定したい ほか (P.4-35～P.4-36)



メール画面の見かた

リスト画面の見かた

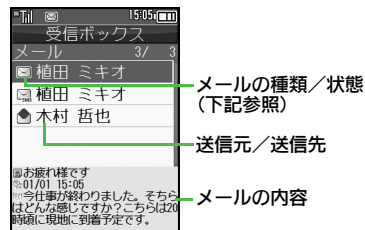

■メールの種類/状態

	未読		メッセージ続きあり
	既読		未読配信レポート
	送信済		添付あり
	送信失敗		保護
	返信済		優先度 (高)
	転送済		優先度 (低)
	送信予約		USIMカード内SMS

※ SMSやPCメールのときは、メールの種類を表すマークも表示されます。

メッセージ画面の見かた

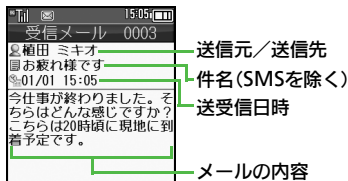

- を押すと前(リスト画面で1つ上)のメール、 を押すと次(リスト画面で1つ下)のメールが確認できます。

文字サイズを変更するとき

【メッセージ画面】 (長く): 拡大/
 (長く): 縮小

メールを返信する

① メッセージ画面で

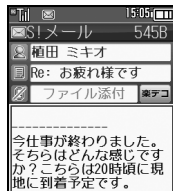

- 元のメールが引用されています。(SMS、テコレメールは除く)

② 返信メール作成

▶ 送信開始

複数の宛先があるメールに返信するとき

- ①のあと「差出人へ返信」/「全員へ返信」▶▶

メール返信アシスト辞書について

- 本文入力時は、元の受信メールに使われているカタカナや英数字の単語が優先的に変換候補として表示されます。

自動返信設定について

- あらかじめ指定したモード(マナーモードなど)中に登録相手からメールが届くと、自動で返信することができます。

使いごなしチェック!





- 便利**
- 添付ファイルをデータフォルダに保存したい
 - メールアドレスなどを電話帳に登録したい
 - メール本文の情報を利用したい
 - 本文などの文字列を辞書で調べたい
 - メッセージ画面の先頭/最後を表示したい
 - 迷惑メールとして申告したい
 - メールの種類や引用方法を選んで返信したい
 - 受信メールを見ながら返信したい
 - 定型文ですばやく返信したい
 - メールを自動的に返信したい ほか (P.4-28~P.4-30)
 - 返信時の引用方法を変更したい (P.4-37)



メールの受信方法を変更する

メールを手動で受信する(メールの先頭部分だけを受信して、添付ファイルなどは受信しない)ようにしたり、メールの種類やメールアドレスなどを指定して自動受信するメールを制限することができます。

メールを手動で受信する

- ①  → 「メール／PCメール設定」
→ 
- ② 「受信動作設定」 → 
- ③ 「メール受信設定」 → 

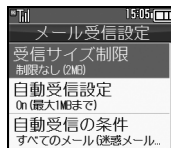

メール受信設定画面

- ④ 「自動受信設定」 → 



- ⑤ 「Off」 → 

サイズの目安が300KB以内のメールだけ自動受信するとき

- ⑤で「On(最大300KBまで)」 → 

自動受信するメールを指定する

メールの種類で指定する

- ① メール受信設定画面で「自動受信の条件」 → 
- ② 「指定したメール」 → 

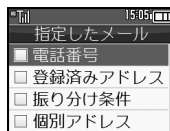





自動受信メール指定画面

- ③ メールの種類選択
→  ( / ) → 









メールアドレスで指定する

メールアドレスまたはメールアドレスの一部(@よりあとのドメイン部分)を指定して自動受信することができます。

- ① 自動受信メール指定画面で「個別アドレス」 → 
- ② 番号選択 → 
- ③ 宛先選択方法選択 → 
→ 宛先選択／入力 → 

●複数のメールアドレスを指定するとき
は、②～③をくり返します。

- ④ 
- ⑤  () → 

ドメインを指定するとき(例: 直接入力)
【自動受信メール指定画面】「ドメイン指定受信」 →  → 未登録の番号選択 → 
→ 「直接入力」 →  → ドメイン入力 →  →  →  →  → 

使いこなしチェック!

-  ●メールの続きを受信したい (P.4-28)
●迷惑メールを含めたすべてのメールを自動受信したい ●指定自動受信の個別アドレス／ドメインを削除／リセットしたい (P.4-35)



送受信メールを管理/利用する

送受信メールの管理方法について

これまで送受信したり、保存したメールは、次の場所で管理されています。

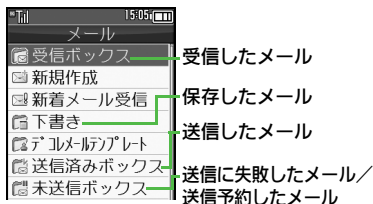

メールの自動削除について

●受信メールおよび送信済みメールは、受信ボックスおよび送信済みボックスの空き容量が不足すると、古いものから順に自動的に削除されます。(削除したくないメールは、保護しておくことができます。)

メールの操作方法を確認するとき

●メールのフォルダ画面やリスト画面、メッセージ画面で次の操作を行います。

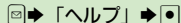

送信に失敗したメールがあるとき

●メール起動時に確認画面が表示されます。画面の指示に従って操作してください。

使いこなしチェック!

- 便利** ●複数のメールを選んで処理したい ●メールを削除したい ●サーバーメール操作からサーバーメールをまとめて削除したい (ほか (☞P.4-30~P.4-31)) ●メールを転送したい ●下書きしたメールを送信したい ●サーバーメールの容量を確認したい ●受信ボックスの表示方法を変更したい ●送信済みボックスの表示方法を変更したい ●アドレスをすべて表示したい (ほか (☞P.4-33~P.4-34))

以前送受信したメールを確認する

- ① → 「受信ボックス」 / 「送信済みボックス」 →

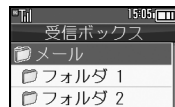

フォルダ画面

- PCメールアカウントを設定しているときは、「表示名設定」で設定した名前のフォルダ(PCメールフォルダ)も表示されます。
- メールフォルダ/PCメールフォルダを選びを押すと、フォルダを隠したり展開したりできます。フォルダを隠している状態でを押すと、メールを一覧表示できます。

- ② フォルダ選択 →

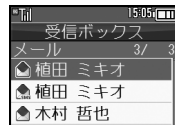

リスト画面

- ③ メール選択 →

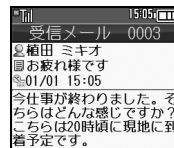

メッセージ画面

メールを保護する

- ① リスト画面でメール選択 → → 「メール管理」 →







- ② 「保護」 →

保護を解除するとき

- で「保護解除」 →











メールを迷惑メールフォルダに移動する

- 1 リスト画面でメール選択 
 - PCメールのときは、このあと③へ進みます。
- 2 「迷惑メール操作」  
- 3 「迷惑メールフォルダへ移動」  
 - このあと確認画面が表示されたときは、「はい」または「いいえ」を選び  を押します。「はい」を選ぶと、迷惑メール振り分け設定を行うことができます。画面の指示に従って、操作してください。

メールを検索する







以前送受信したメールの内容やアドレスからメールを検索できます。

- 1   「受信ボックス」 / 「送信済みボックス」 
- 2   「検索」 
- 3 「送受信メール検索」 
- 4 検索方法選択 
 - ➔ 検索相指定 / 文字列入力 

フォルダ内のメールを検索するとき

- ②でフォルダ選択   「検索」   ④









メール本文内の文字を検索するとき

- 次の操作を行うと、メールの本文から半角 / 全角などを区別して検索することができます。
- 【メッセージ画面】   「本文検索」   文字列入力 
- 検索結果が複数あるときは、 /  を押して、次または前の検索結果へ移動できます。





特定のフォルダをシークレットにする

受信ボックスまたは送信済みボックスにシークレットを設定すると、操作暗証番号を入力しないとメールを表示できないようになります。

- チャットメンバーからの送受信メールは、送受信ボックスにシークレット設定をしていても、チャットフォルダでは表示されます。

- 1   「受信ボックス」 / 「送信済みボックス」 
- 2 フォルダ選択 
- 3 「シークレット設定」    

シークレットを一時的に解除するとき

- ①のあと   「シークレット一時解除」   操作暗証番号入力 

使いこなしチェック！



- メールを個別のフォルダへ移動したい
- フォルダ名を変更したい
- フォルダを削除したい
- 迷惑メールフォルダ内のメールを削除したい
- 新しいフォルダを作りたい
- フォルダの位置を移動したい
- フォルダ内のメールをすべて開封済み（既読）にしたい
- フォルダ内のメールを自動削除しない
- フォルダのシークレット設定を解除したい（ P.4-31～P.4-32）



メールを振り分ける

フォルダに振り分ける

相手のメールアドレスや、件名またはSMS本文内の文字によって、自動的にメールをフォルダに振り分けることができます。

- 1 → 「受信ボックス」 / 「送信済みボックス」 →
- 2 フォルダ選択 →
- 3 「メール振り分け設定」 → → 番号選択 →

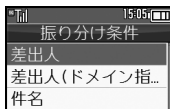

- 4 「差出人」(送信済みボックスのときは「宛先」) →
- 5 宛先選択方法選択 → → 宛先選択/入力 →
- 6 → 登録完了

ドメインで振り分けるとき(例:直接入力)

- 4で「差出人(ドメイン指定)」(送信済みボックスのときは「宛先(ドメイン指定)」) → → 「直接入力」 → → ドメイン入力 → →

件名やSMS本文内の文字で振り分けるとき

- 4で「件名」 → → 振り分け対象の文字入力 → →

迷惑メールを振り分ける

電話帳に登録していない差出人からのメールを、迷惑メールフォルダに振り分ける方法を説明します。

- 個別に条件を指定して振り分けることもできます。

- 1 → 「メール/PCメール設定」 → → 「受信動作設定」 →
- 2 「迷惑メール設定」 →
- 3 「迷惑メール振り分け設定」 →

4 「電話帳未登録(携帯)」

- ()

5 →

例外的に受信するメールを指定するとき

- 4のあと「受信許可リスト(共通)」 → → 番号選択 → → 受信条件選択 → → 差出人選択/差出人・件名入力 → → () →

PCメールアドレスを設定しているとき

- 電話帳に登録していない相手からのPCメールを振り分けることもできます。

使いこなしチェック!

- 振り分けフォルダ設定後に手動でメールを振り分けたい ●条件を設定して迷惑メールを振り分けたい ●振り分け条件を修正/削除したい (P.4-32)



特定の相手とのメールを1つのフォルダで管理する

チャットグループに登録したメンバー間で送受信したメールを、1つのフォルダで管理できます。

- チャットフォルダにも、シークレットを設定できます。

チャットメンバーを登録する

① → 「チャットフォルダ」 →

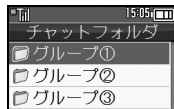

チャットフォルダ画面

② グループ選択 →

③ 「メンバー登録」 →

④ 番号選択 →

- 登録済みの番号を選ぶと、宛先を修正できます。

⑤ 宛先選択方法選択 →

→ 宛先選択/入力 →

- 続けて他の宛先を入力するときは、④～⑤をくり返します。

⑥ → 登録完了

チャットメンバーを変更するとき

④でメンバー選択 → → 「メンバー変更」 → → → ⑥以降

チャットメンバーを削除するとき

④でメンバー選択 → → 「削除」 → → 「はい」 → → ⑥

チャットフォルダを確認する

① チャットフォルダ画面で
グループ選択 →

② メール選択 →





使いこなしチェック!

- 便利 ●フォルダを削除したい ●フォルダ内のメールをすべて削除したい ●チャットフォルダをお買い上げ時の状態に戻したい (P.4-33)

メール同報送信用のグループを登録する

メールグループを登録すると、複数の相手に同じメールを一括で送信できます。



●あらかじめ、登録する相手を電話帳に登録しておいてください。

①  ➔ 「メール/PCメール設定」
➔ 

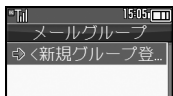

② 「メールグループ」 ➔ 



メールグループ登録画面

③ 「<新規グループ登録>」 ➔ 
➔ グループ名入力 ➔ 

④ グループ選択 ➔ 

⑤ 「<メンバー登録>」 ➔ 
➔ 電話帳選択 ➔ 



⑥ 電話番号/メールアドレス選択
➔ 



- 電話帳に電話番号/メールアドレスのどちらか1件だけ登録されているとき、⑥は必要ありません。
- 続けて他のメンバーを登録するときは、⑤～⑥をくり返します。

⑦  ➔ 登録完了

使いこなしチェック！

 便利 ● メールグループの名前を変更したい ● メールグループ/メンバーを削除したい ● メールグループのメンバーを変更したい (P.4-33)



PCメールを利用する

パソコン用のアドレスのメールを本機で送受信できます。

あらかじめ、PCメールアカウントに次の接続情報を設定しておくこと…

ユーザー名 パスワード 受信メールサーバー
メールアドレス 送信メールサーバー

お客様の操作で、ご契約のプロバイダやYahoo!アカウントに届いたメールが受信できます。

- 自動的に新着メールを受信するように設定することもできます。

PCメール利用時のご注意

- PCメールアカウント設定後はじめてPCメールを受信すると、データ量が多くなることがあります。このため、パケット通信料が高額になる可能性があります。
- 自動的にメールを受信するように設定すると、パケット通信料が高額になる可能性があります。特に海外での利用時には、ご注意ください。
- 新着メールをチェックしているときは、他の機能の動作が遅くなる場合があります。
- 新着メールをチェックすると、新着メールがないときでもパケット通信料が発生することがあります。
- PCメールは、半角カタカナや絵文字に対応していません。
- 携帯電話からPCメールアカウントに対して絵文字入りのメールを送信し、そのメールをPCメール機能で受信・表示・引用付き返信・転送などしても、絵文字は表示されなかったり、送信時とは異なった文字として表示されます。

受信したPCメールは、S!メール/SMSとは別フォルダで管理されます。また、PCメールアドレスでの返信/送信もできます。

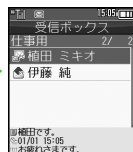
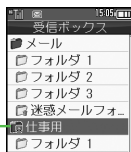

- メール振り分けなどの便利な機能もS!メール/SMSと同様に利用できます。(一部利用できない機能は、メニューには表示されません。また、同様の機能でもメニュー名が異なることがあります。)

PCメール
フォルダ



PCメールアカウントを設定する

PCメールを利用するための、おもな設定項目は次のとおりです。

- ご契約のプロバイダからの資料/情報を確認のうえ、設定してください。
- パソコンでご利用になっているメールサービス仕様や設定内容、ご契約条件などによってPCメールでご利用いただけない場合があります。ご利用のメールサービスにおいて、メールソフトでの送受信(POP受信/SMTP送信)が可能かあらかじめご確認ください。

■受信のための必須項目



ユーザー名	受信メールサーバーへ接続するためのユーザー名
パスワード	受信メールサーバーへ接続するためのパスワード
受信メールサーバー	受信メールサーバーのアドレス

■送信のための必須項目

メールアドレス	PCメールで利用するメールアドレス
送信メールサーバー	送信メールサーバーのアドレス

その他の項目を設定するとき



- 各設定画面でを押すと、操作説明(ヘルプ)を表示できます。上記必須以外の項目は、画面の説明を参考に、必要に応じて変更してください。

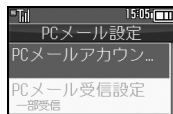



- 1  ⇒ 「メール/PCメール設定」
⇒  ⇒ 「PCメール設定」 ⇒ 



- 2 「PCメールアカウント設定」
⇒ 

- 3 「<未登録>」 ⇒ 

- 4 「表示名設定」 ⇒ 
⇒ 表示名(アカウント名)入力
⇒ 

- 5 「受信設定」 ⇒  ⇒ 項目選択
⇒  ⇒ 各項目選択/入力
⇒  ⇒ 

- ユーザー名、パスワード、受信メールサーバーは、必ず入力してください。



- 6 「送信設定」 ⇒  ⇒ 項目選択
⇒  ⇒ 各項目選択/入力 ⇒ 

- メールアドレス、送信メールサーバーは、必ず入力してください。

- 7  ⇒  ⇒ 

- 確認画面が表示されたときは、画面の指示に従って操作してください。

Yahoo!メールのアドレスを簡単に設定するとき

- ③で「Yahoo!メール簡単設定」 ⇒ 
⇒ 「はい」 / 「いいえ」 ⇒ 

- 以降は、画面の指示に従って操作してください。
- 「いいえ」を選ぶと、アカウントを取得して設定できます。

アカウントを編集するとき











- ③で表示名選択 ⇒  ⇒ ③以降

アカウントを削除するとき

- ③で表示名選択 ⇒  ⇒ 「はい」 ⇒ 

送信時のユーザー名/パスワードについて

- SMTP認証のユーザー名/パスワードを設定していないときは、受信設定のユーザー名/パスワードが自動的に利用されます。ご契約のプロバイダによって、異なるユーザー名/パスワードの設定が必要ときは、次の操作を行います。

- ③で「送信設定」 ⇒  ⇒ 「送信認証方式」 ⇒  ⇒ 「SMTP認証」 ⇒  ⇒ 「ユーザー名」 ⇒  ⇒ ユーザー名入力 ⇒  ⇒ 「パスワード」 ⇒  ⇒ パスワード入力 ⇒  ⇒  ⇒  ⇒ 



新着のPCメールを受信／確認する

設定したアカウントの新着メールを受信します。

●大量のメールを受信するとき、一度ですべてを受信できないことがあります。

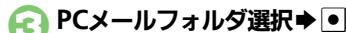



➔ メール選択 ➔ 





メッセージ画面

- メッセージの続きがあるときは、このあとを押すと続きを受信できます。
- メッセージ画面の見かたは、S!メールと同様です。

メールを削除するとき

【リスト画面】メール選択 ➔  ➔ 「削除」 ➔  ➔ 「はい」 ➔ 

アカウントごとにメールを受信するとき

①のあとアカウント名選択 ➔  ➔ 

- 受信したメールが1通のとき、を行う必要はありません。

使いこなしチェック！



- PCメールを全文受信したい
- 自動で新着メールを受信したい
- フォルダを選んでPCメールを受信したい
- PCメール作成時本文を自動的に改行しない
- アドレスなどの条件を指定して全文受信したい
- 指定メール全文受信の個別アドレス/ドメインを削除したい
- 受信するメールサイズを制限したい (P.4-37～P.4-38)

以前に受信したPCメールを確認する

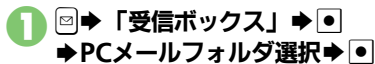

- リスト画面が表示されます。リスト画面の見かたは、S!メールと同様です。

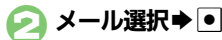

- メッセージ画面が表示されます。

PCメールを返信する



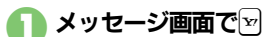

受信したPCメールに返信します。





- PCメール作成画面が表示されます。
- 元のメールが写り用いられています。(htmlメールを除く)



受信メールを引用せずに返信するとき

【メッセージ画面】 ➔ 「返信」 ➔  ➔ 「PCメールで返信」 ➔  ➔ 返信メール作成 ➔ 

送信メールのアカウントを変更するとき



【PCメール作成画面】宛先入力欄選択 ➔  ➔ 「From:」 ➔  ➔ アカウント選択 ➔ 

PCメールを送信する

PCメールを新しく作成し、送信する方法を説明します。



S!メールに変換するとき

②のあと ➔ 「S!メールに変換」 ➔  ➔ 「はい」 ➔ 

メール作成時のご注意

- 半角カタカナや絵文字は、入力できません。



メール作成/送信	
■宛先	
「電話帳」以外から宛先を指定したい 【宛先選択】	メール作成画面で宛先入力欄選択 → ● → 宛先選択方法選択 → ● → 宛先選択/入力 → ●
宛先を追加したい 【宛先追加】	メール作成画面で宛先入力欄選択 → ● → 「宛先追加」 → ● → 宛先選択方法選択 → ● → 宛先選択/入力 → ● → [Y]
宛先タイプ (To/Cc/Bcc) を変更したい 【宛先タイプ】	メール作成画面で宛先入力欄選択 → ● → 宛先選択 → [F] → 宛先タイプ選択 → ● → [Y] ● 「Cc」、「Bcc」に設定した相手には、メールのコピーが送信されます。「Bcc」に設定した相手の宛先は、他の送信先には表示されません。
よくやりとりする相手を簡単に指定したい 【楽ともリンク】	宛先を登録する (例: 電話帳から登録) [F] → [F] 番号選択 (「<未登録>」) → ● → 「電話帳を参照する」 → ● → 電話帳選択 → ● → [Y] メールを作成する [F] → [F] 番号選択 → 「メールする」 → ● ● 宛先がソフトバンク携帯電話の電話番号のときは、このあと「S!メール」または「SMS」を選び、●を押します。

宛先を簡単に指定したい 【スピードダイヤル/メール】	宛先を登録する [F] → 「メール/PCメール設定」 → ● → 「スピードダイヤル/メール」 → ● → 番号選択 (「<未登録>」) → ● → 電話帳選択 → ● → 電話番号/メールアドレス選択 → ● → 「設定しない」 → ● → [Y] ● 「設定しない」の代わりに電話番号を選ぶと、簡単に電話をかけられる相手として登録することもできます。
	メールを作成する 待受画面で [0*] ~ [9*] [9*] (宛先を登録した番号) → [F] ● 宛先がソフトバンク携帯電話の電話番号のときは、このあと「S!メール」または「SMS」を選び、●を押します。
宛先を修正/削除したい 【宛先修正/削除】	【共通操作】 メール作成画面で宛先入力欄選択 → ● → 下記の操作 宛先を修正する 宛先選択 → ● → 宛先修正 → ● → [Y] 宛先を削除する 宛先選択 → [F] → 「削除」 → ● → [Y] 宛先をすべて削除する 宛先選択 → [F] → 「全件削除」 → ● → 「はい」 → ● → [Y]
楽ともリンクの宛先を変更/解除したい 【楽ともリンク】	【共通操作】 [F] → [F] 番号選択 → [F] → 下記の操作 宛先を変更する 「登録内容変更」 → ● → 「使用する宛先を変更」 → ● → 「メール宛先アドレス:」 → ● → 新しい電話番号/メールアドレス選択 → ● → [Y] 楽ともリンクを解除する 「登録解除」 → ● → 「はい」 → ●



スピードダイヤル/ メールの宛先を変更/ 解除したい 【スピードダイヤル/メール】	共通操作 \Rightarrow 「メール/PCメール設定」 \Rightarrow \Rightarrow 「スピードダイヤル/メール」 \Rightarrow \Rightarrow 下記の操作
	宛先を変更する 番号選択 \Rightarrow 「変更」 \Rightarrow 「メール宛先アドレス:」 \Rightarrow 新しい宛先選択 \Rightarrow \Rightarrow \Rightarrow
	宛先を解除する 番号選択 \Rightarrow 「解除」 \Rightarrow 「はい」 \Rightarrow \Rightarrow
	宛先をすべて解除する \Rightarrow 「全件解除」 \Rightarrow 「はい」 \Rightarrow \Rightarrow

■ メール本文/内容

署名を自動的に挿入したい 【署名設定】	\Rightarrow 「メール/PCメール設定」 \Rightarrow 「作成・送信設定」 \Rightarrow 「署名設定」 \Rightarrow 「編集」 \Rightarrow 「署名入力」 \Rightarrow 「自動挿入」 \Rightarrow 「On」 \Rightarrow <ul style="list-style-type: none"> 引用付き返信、転送時には、メール本文の上に署名が挿入されます。 SMS/PCメールでは自動挿入できません。
署名を手動で入力したい 【署名手動入力】	本文入力画面で \Rightarrow 「挿入/文字サイズ」 \Rightarrow 「署名」 \Rightarrow <ul style="list-style-type: none"> メールの最後に署名が入力されます。
アスキーアートを挿入したい 【アスキーアート読み出し】	本文入力画面で \Rightarrow 「アスキーアート読み出し」 \Rightarrow アスキーアート選択 \Rightarrow
メールの種類を変換したい 【SMSに変換/S!メールに変換】	メール作成画面で \Rightarrow 「SMSに変換」/「S!メールに変換」 \Rightarrow 「はい」 \Rightarrow \Rightarrow

■ 保存/送信予約/取消

送信せずに保存したい 【下書きへ保存】	メール作成後 \Rightarrow 「下書きへ保存」 \Rightarrow \Rightarrow
予約して自動で送信したい 【送信予約】	共通操作 ④ メール作成後 \Rightarrow 「送信予約」 \Rightarrow \Rightarrow 下記の操作 圏内に入ったら自動で送信する 「圏内時に送信」 \Rightarrow 「はい」 \Rightarrow \Rightarrow 指定した日時（30日以内）に送信する 「日時指定」 \Rightarrow 「日時入力」 \Rightarrow 「はい」 \Rightarrow \Rightarrow
送信したS!メールを取り消したい 【送信済メール取消】	\Rightarrow 「送信済みボックス」 \Rightarrow フォルダ選択 \Rightarrow メール選択 \Rightarrow 「送信済メール取消」 \Rightarrow 「はい」 \Rightarrow <ul style="list-style-type: none"> ソフトバンク携帯電話への送信時だけ有効です。

■ 送信オプション

- SMSでは、「**配信確認**」、「**有効期限設定**」だけ利用できます。
- PCメールでは、「**返信先アドレス設定**」、「**優先度**」だけ利用できます。

相手に届いたかどうかを確認したい 【配信確認】	メール作成画面で \Rightarrow 「送信オプション」 \Rightarrow 「配信確認」 \Rightarrow 「On」 \Rightarrow <ul style="list-style-type: none"> 相手に届くと、本機に配信レポートが送られてきます。 送信済みメールのメッセージ画面に表示される配信状況マークの意味は、次のとおりです。 <ul style="list-style-type: none"> ■: 配信完了 / □: 不明 / □: 配信失敗 ●ソフトバンク携帯電話への送信時だけ有効です。
優先度を設定したい 【優先度】	メール作成画面で \Rightarrow 「送信オプション」 \Rightarrow 「優先度」 \Rightarrow 優先度選択 \Rightarrow \Rightarrow
受信側で確認後メールボックスから自動的に消去させたい 【自動消去設定】	メール作成画面で \Rightarrow 「送信オプション」 \Rightarrow 「自動消去設定」 \Rightarrow 「On」 \Rightarrow <ul style="list-style-type: none"> ●ソフトバンク携帯電話への送信時だけ有効です。



返信を要求するメッセージを表示したい [返信リクエスト]	メール作成画面で☑⇒「送信オプション」⇒☑ ⇒「返信リクエスト」⇒☑⇒「On」⇒☑ ●ソフトバンク携帯電話への送信時だけ有効です。
転送や削除を禁止するメッセージを表示したい [転送NG/削除NG]	メール作成画面で☑⇒「送信オプション」⇒☑ ⇒「転送NG」/「削除NG」⇒☑⇒「On」⇒☑ ●ソフトバンク携帯電話への送信時だけ有効です。
クイズに正解するまでメールを表示しない [クイズ]	[共通操作] メール作成画面で☑⇒「送信オプション」⇒☑⇒「クイズ」⇒☑⇒「On/Off設定」⇒☑⇒「On」⇒☑⇒下記の操作 ●ソフトバンク携帯電話への送信時だけ有効です。
	選択形式クイズを設定する 問題選択⇒☑⇒「選択肢」⇒☑⇒番号選択⇒☑ ⇒選択肢入力⇒☑⇒登録する番号すべてに選択肢を入力⇒正解の番号選択⇒☑⇒☑ ●問題によっては、利用できないことがあります。
	回答形式クイズを設定する 問題選択⇒☑⇒「文字一致」⇒☑⇒正解入力⇒☑⇒☑ ●問題によっては、利用できないことがあります。
	問題を新規作成する（選択形式） 「<新規入力>」⇒☑⇒問題入力⇒☑⇒「選択肢」⇒☑⇒番号選択⇒☑⇒選択肢入力⇒☑⇒登録する番号すべてに選択肢を入力⇒正解の番号選択⇒☑⇒☑⇒☑
	問題を新規作成する（回答形式） 「<新規入力>」⇒☑⇒問題入力⇒☑⇒「文字一致」⇒☑⇒正解入力⇒☑⇒☑

クイズを編集したい [問題編集]	メール作成画面で☑⇒「送信オプション」⇒☑ ⇒「クイズ」⇒☑⇒「問題編集」⇒☑⇒問題/正解編集⇒☑（選択形式のときはこのあと☑） ●ソフトバンク携帯電話への送信時だけ有効です。
送信するS!メールのサイズを制限したい [メール作成サイズ]	メール作成画面で☑⇒「送信オプション」⇒☑ ⇒「メール作成サイズ」⇒☑⇒「300KB」⇒☑
返信先を本機以外に設定したい [返信先アドレス設定]	[共通操作] メール作成画面で☑⇒「送信オプション」⇒☑⇒「返信先アドレス設定」⇒☑⇒下記の操作
	宛先を設定する 「On/Off設定」⇒☑⇒「On」⇒☑⇒宛先選択方法選択⇒☑⇒宛先選択/入力⇒☑
	宛先を修正する 「アドレス編集」⇒☑⇒宛先修正⇒☑
送信前にSMSサービスセンターに保存する期間を変更したい [有効期限設定]	メール作成画面で☑⇒「送信オプション」⇒☑ ⇒「有効期限設定」⇒☑⇒期限選択⇒☑ ●SMSのときだけ設定できます。



■ファイル添付

添付画像のサイズを変更したい 【画像リサイズ】	ファイル添付後ファイル選択 ⇒ 「画像リサイズ」 ⇒ ⇒ サイズ選択 ⇒ ●画像によっては、利用できないことがあります。
画像や音声を撮影／録音して添付したい 【撮影／録音添付】	共通操作 メール作成画面でファイル添付欄選択 ⇒ ⇒ 下記の操作 静止画を撮影して添付する 「画像」 ⇒ ⇒ 「カメラ起動」 ⇒ ⇒ (撮影) ⇒ 動画を撮影して添付する 「ムービー」 ⇒ ⇒ 「ビデオカメラ起動」 ⇒ ⇒ (撮影開始) ⇒ (撮影終了) ⇒ 「添付」 ⇒ ⇒ 保存先選択 ⇒ 音声を録音して添付する 「サウンド」 ⇒ ⇒ 「ボイスレコーダー起動」 ⇒ ⇒ (録音開始) ⇒ (録音終了) ⇒ 「添付」 ⇒ ⇒ 保存先選択 ⇒
受信側で自動的にメッセージを表示してファイルを再生したい 【添付再生優先】	ファイル添付後ファイル選択 ⇒ 「添付再生優先」 ⇒ ⇒ 「On/Off設定」 ⇒ ⇒ 「On」 ⇒ ⇒ 「メッセージ入力」 ⇒ ⇒ メッセージ入力 ⇒ ⇒ ⇒ ●ソフトバンク携帯電話への送信時だけが有効です。 ●PCメールでは利用できません。

■デコレメール

入力済みの文字を装飾したい 【文字色/文字サイズ/効果設定】	本文入力画面で ⇒ ⇒ 装飾する文字の前にカーソル移動 ⇒ ⇒ 装飾する文字の後にカーソル移動 ⇒ ⇒ 「色」 / 「サイズ」 / 「効果」 ⇒ ⇒ 各項目の操作 ⇒
文字色を変えたい 【文字色】	本文入力画面で ⇒ 「色」 ⇒ ⇒ 色選択 ⇒ ⇒ 文字入力
BGMを利用したい 【BGM】	共通操作 本文入力画面で ⇒ 「挿入」 ⇒ ⇒ 下記の操作 BGMを挿入する 「BGM挿入」 ⇒ ⇒ フォルダ選択 ⇒ ⇒ BGM選択 ⇒ BGMを削除する 「BGM削除」 ⇒ ⇒ 「はい」 ⇒
Flash®を挿入したい 【Flash®挿入】	本文入力画面で ⇒ 「挿入」 ⇒ ⇒ 「Flash®挿入」 ⇒ ⇒ Flash®選択 ⇒
Flash®の表示を確認したい 【プレビュー表示】	Flash®挿入後の本文入力画面で ⇒ 「プレビュー表示」 ⇒ ●デコレメールのメニューが表示されているときは、を押してから操作してください。
Flash®を削除したい 【削除】	Flash®挿入後の本文入力画面でFlash®アイコンの前にカーソル移動 ⇒ ●デコレメールのメニューが表示されているときは、を押してから操作してください。



区切り線を挿入したい 【区切り線挿入】	本文入力画面で ▽ → 「挿入」 → ● → 「区切り線挿入」 → ●
文字を点滅させたい 【点滅】	<p>共通操作 本文入力画面で ▽ → 下記の操作</p> <p>文字を点滅させる 「効果」 → ● → 「点滅」 → ● → 「点滅設定」 → ● → 文字入力</p> <p>点滅を解除する □ → 解除する文字の前にカーソル移動 → ● → 解除する文字の後にカーソル移動 → ● → 「効果」 → ● → 「点滅」 → ● → 「点滅解除」 → ●</p>
文字の位置を変更したい 【行揃え】	本文入力画面で ▽ → 「効果」 → ● → 「行揃え」 → ● → 方法選択 → ● → 文字入力
自分で設定したデコレーションレベルを利用したい 【オリジナル】	<p>共通操作 本文入力画面で本文入力 → □ (長く) → 「オリジナル」 → □ → 下記の操作</p> <p>マイ絵文字を使用しない 「絵文字種類」 → ● → 「絵文字のみ」 → ● → ▽ → ▽ (次へ) / □ (前へ) → ●</p> <p>絵文字挿入位置を変更する 「絵文字挿入位置」 → ● → 「文末」 → ● → ▽ → ▽ (次へ) / □ (前へ) → ●</p> <p>絵文字挿入量を変更する 「絵文字挿入量」 → ● → 挿入量選択 → ● → ▽ → ▽ (次へ) / □ (前へ) → ●</p> <p>文字色/サイズ/背景色の有効/無効を設定する 「文字色変更」 / 「文字サイズ変更」 / 「背景色変更」 → ● → 「する」 / 「しない」 → ● → ▽ → ▽ (次へ) / □ (前へ) → ●</p> <p>●「絵文字種類」を「絵文字のみ」に設定しているときは、変更できません。</p>

■マイ絵文字

カテゴリを新規登録したい 【新規登録】	<p>本文入力画面で ※ → □ → 「<新規登録>」 → ● → 「フォルダ名：」 → ● → フォルダ名入力 → ● → 「読み1：」 → ● → 読み入力 → ● → 「アイコン：」 → ● → マーク選択 → ● → ▽</p> <p>●文字入力時に登録した読みを入力すると、変換候補としてカテゴリを表示できます。</p>
カテゴリ名などを変更したい 【カテゴリ名変更】	本文入力画面で ※ → □ → カテゴリ選択 → □ → 「カテゴリ名変更」 → ● → 項目選択 → ● → 項目編集 → ● → ▽
カテゴリ一覧を並べ替えたい 【カテゴリ位置移動】	本文入力画面で ※ → □ → カテゴリ選択 → □ → 「カテゴリ位置移動」 → ● → 移動場所 → ●
カテゴリの詳細情報を確認したい 【プロパティ】	本文入力画面で ※ → □ → カテゴリ選択 → □ → 「プロパティ」 → ●
カテゴリ一覧から削除したい 【カテゴリ削除】	本文入力画面で ※ → □ → カテゴリ選択 → □ → 「カテゴリ削除」 → ● → 「はい」 → ●



メール受信/確認

■ 受信方法

待受画面以外で受信した新着メールをすぐに確認したい 【新着メール確認】	<p>☐ (長く)</p>
新着S!メールがあるかどうかを確認したい 【新着メール受信】	<p>☐⇒☐</p> <ul style="list-style-type: none"> ●PCメールアドレスを設定しているときは、このあと「S!メール」を選び☐を押します。 ●圏外時に届いているメールを確認するときなどに便利です。
サーバー内のメール一覧を入手したい 【メールリスト】	<p>☐⇒「サーバーメール操作」⇒☐⇒「メールリスト」⇒☐⇒「はい」⇒☐</p>
メールの続きを受信したい 【続き受信】	<p>リスト画面から受信する リスト画面で続きのあるメール選択⇒☐⇒☐</p> <ul style="list-style-type: none"> ●このあと、受信サイズの選択画面が表示されたときはサイズを選び、☐を押します。 <p>メールリストから受信する ☐⇒「サーバーメール操作」⇒☐⇒「メールリスト」⇒☐⇒メール選択⇒☐</p> <ul style="list-style-type: none"> ●メールリストを表示するとき、確認画面が表示されることがあります。このときは「はい」を選び☐を押します。
サーバーメールをまとめて受信したい 【メール全受信/全メール受信】	<p>共通操作 ☐⇒「サーバーメール操作」⇒☐⇒下記の操作</p> <p>サーバーメール操作から受信する 「メール全受信」⇒☐</p> <p>メールリストから受信する 「メールリスト」⇒☐⇒☐⇒「全メール受信」⇒☐</p> <ul style="list-style-type: none"> ●メールリストを表示するとき、確認画面が表示されることがあります。このときは「はい」を選び☐を押します。

■ メール確認

サブディスプレイで新着メールを確認したい 【メール即読】	<p>☐⇒☐</p> <ul style="list-style-type: none"> ●クローズポジションで利用できます。 ●新着メールが複数あるときは、このあと☐を押すとメールを順番に確認できます。
---------------------------------	---

■ メッセージ画面

添付ファイルデータをフォルダに保存したい 【添付をデータフォルダへ保存】	<p>メッセージ画面でファイル選択⇒☐⇒「添付をデータフォルダへ保存」⇒☐⇒ファイル名入力⇒☐⇒「ここに保存」⇒☐</p> <ul style="list-style-type: none"> ●デコメールテンプレートのときは、「添付をテンプレートへ保存」と表示されます。(ファイル名の入力は必要ありません。)
添付ファイルを利用したい 【添付ファイル利用】	<p>共通操作 メッセージ画面でファイル選択⇒☐⇒下記の操作</p> <p>壁紙に登録する 「壁紙登録」⇒☐⇒ファイル名入力⇒☐⇒「ここに保存」⇒☐</p> <ul style="list-style-type: none"> ●画面サイズ以外の画像のときは、表示方法を選ぶ必要があります。画面の指示に従って操作してください。 <p>着信音/着信ムービーに設定する 「着信音設定」/「着信ムービー設定」⇒☐⇒ファイル名入力⇒☐⇒「ここに保存」⇒☐⇒着信の種類選択⇒☐</p> <ul style="list-style-type: none"> ●「メール着信」/「PCメール着信」を選んだときは、上記操作のあと鳴動時間を入力し、☐を押します。
スライドメールを再生したい 【スライド再生】	<p>メッセージ画面で☐⇒「スライド再生」⇒☐</p> <ul style="list-style-type: none"> ●スライドメールのときだけ、操作できます。(スライドメールとは、メール本文と添付ファイルを1つにまとめた形式のメールです。)



<p>メールアドレスなどを電話帳に登録したい 【電話帳に登録】</p>	<p>相手を登録する メッセージ画面で☑⇒「電話帳に登録」⇒☑⇒電話番号／メールアドレス選択⇒☑⇒「新規登録」⇒☑⇒必要項目入力⇒☑ ●「追加登録」を選ぶと、既存の電話帳に追加できます。</p> <p>本文中のアドレスなどを登録する メッセージ画面で電話番号／メールアドレス選択⇒☑⇒「電話帳に登録」⇒☑⇒「新規登録」⇒☑⇒必要項目入力⇒☑ ●「追加登録」を選ぶと、既存の電話帳に追加できます。</p>
<p>メール本文の情報を利用したい 【電話番号/アドレス/URL利用】</p>	<p>電話をかける メッセージ画面で電話番号選択⇒☑⇒「発信」／「TVコール」／「編集して発信」⇒☑ ●「編集して発信」を選んだときは、このあと電話番号を修正し、☑を押します。</p> <p>メールを送信する メッセージ画面で電話番号／メールアドレス選択⇒☑⇒「メール作成」⇒☑⇒「S!メール」／「SMS」⇒☑⇒メール作成⇒☑ ●メールアドレスを選んだとき、「S!メール」または「SMS」を選び☑を押す必要はありません。</p> <p>インターネットにアクセスする メッセージ画面でURL選択⇒☑⇒「はい」⇒☑ ●「ブラウザを選択」を選ぶと、ブラウザが選べます。</p>
<p>メールアドレスや件名／本文をコピーしたい 【コピー】</p>	<p>共通操作 メッセージ画面で☑⇒「コピー」⇒☑ ⇒下記の操作</p> <p>メールアドレスをコピーする 「アドレス」⇒☑⇒アドレス選択⇒☑</p> <p>件名や本文をコピーする 「件名」／「本文」⇒☑⇒開始文字選択⇒☑⇒終了文字選択⇒☑</p>

<p>本文などの文字列を辞書で調べたい 【コピーして辞書検索】</p>	<p>メッセージ画面で☑⇒「コピーして辞書検索」⇒☑⇒開始文字選択⇒☑⇒終了文字選択⇒☑⇒辞書選択⇒☑⇒「検索」⇒☑⇒項目選択⇒☑</p>
<p>メッセージ画面の先頭／最後を表示したい 【画面移動】</p>	<p>メッセージ画面で☑⇒「表示設定」⇒☑⇒「画面移動」⇒☑⇒「先頭へ」／「最後へ」⇒☑</p>
<p>添付ファイルを削除したい 【添付ファイル削除】</p>	<p>メッセージ画面でファイル選択⇒☑⇒「添付ファイル削除」⇒☑⇒「はい」⇒☑</p>
<p>迷惑メールとして申告したい 【迷惑メール申告】</p>	<p>メッセージ画面で☑⇒「迷惑メール申告」⇒☑⇒☑ ●署名は自動挿入されません。 ●PCメールでは利用できません。</p>
<p>デコレメール内のファイルを保存したい 【ファイル保存】</p>	<p>デコレメールのメッセージ画面で☑⇒「ファイル保存」⇒☑⇒保存するファイル選択⇒☑⇒ファイル名入力⇒☑⇒「ここに保存」⇒☑</p>
<p>デコレメール内のマイ絵文字を保存したい 【マイ絵文字保存】</p>	<p>共通操作 デコレメールのメッセージ画面で☑⇒「ファイル保存」⇒☑⇒「マイ絵文字保存」⇒☑ ⇒下記の操作</p>
<p>一括で保存する 「一括保存」⇒☑⇒保存場所選択⇒☑⇒「ここに保存」⇒☑</p>	<p>1件だけ保存する ファイル名選択⇒☑⇒ファイル名入力⇒☑⇒保存場所選択⇒☑⇒「ここに保存」⇒☑</p>
<p>複数保存する ☑⇒保存するファイル選択⇒☑(☐/☑)⇒ファイル選択完了⇒☑⇒保存場所選択⇒☑⇒「ここに保存」⇒☑</p>	<p>メッセージ画面で☑⇒「テンプレートへ保存」⇒☑⇒テンプレート名入力⇒☑⇒「ここに保存」⇒☑</p>
<p>デコレメールをテンプレートとして保存したい 【テンプレートへ保存】</p>	<p>デコレメールのメッセージ画面で☑⇒「テンプレートへ保存」⇒☑⇒テンプレート名入力⇒☑⇒「ここに保存」⇒☑</p>



■メール返信

メールの種類や引用方法を選んで返信したい 【返信】	メッセージ画面で☑⇒「返信」⇒☑⇒返信方法選択⇒☑⇒返信メール作成⇒☑
受信メールを見ながら返信したい 【参照返信】	メッセージ画面で☑⇒「参照返信」⇒☑⇒返信方法選択⇒☑⇒返信メール作成⇒☑
定型文ですばやく返信したい 【クイック返信設定】	<p>返信用定型文を作成する ☑⇒「メール/PCメール設定」⇒☑⇒「作成・送信設定」⇒☑⇒「返信設定」⇒☑⇒「クイック返信設定」⇒☑⇒番号選択⇒☑⇒定型文入力⇒☑</p> <p>定型文で返信する メッセージ画面で☑（長く）⇒定型文選択⇒☑</p>
メールを自動的に返信したい 【自動返信設定】	<p>共通操作 ☑⇒「メール/PCメール設定」⇒☑⇒「作成・送信設定」⇒☑⇒「返信設定」⇒☑⇒「自動返信設定」⇒☑⇒下記の操作</p> <p>相手を登録する 「アドレス設定」⇒☑⇒番号選択⇒☑⇒宛先選択方法選択⇒☑⇒宛先選択/入力⇒☑⇒モード選択⇒☑（☐/☑）⇒☑⇒☑</p> <ul style="list-style-type: none"> 登録済みの番号を選び☑を押すと、内容を編集できます。 <p>返信時のメッセージを設定する 「自動返信メッセージ設定」⇒☑⇒モード選択⇒☑⇒メッセージ入力⇒☑</p> <ul style="list-style-type: none"> モードごとにメッセージを変えられます。 <p>自動返信を設定する 「On/Off設定」⇒☑⇒「On」⇒☑</p> <ul style="list-style-type: none"> 受信したメールの種類にかかわらず、S1メールで返信されます。 「On」にしたあと、一度返信した相手に二度は返信されません。 PCメール受信時/海外での自動返信はできません。

■メール管理

■リスト画面

複数のメールを選んで処理したい 【複数選択/全チェック解除】	<p>メールを選ぶ リスト画面で☑⇒メール選択⇒☑（☑）</p> <ul style="list-style-type: none"> 解除するときは、再度☑を押します。 <p>50件まとめて選ぶ リスト画面で☑⇒「メール管理」⇒☑⇒「一括50件チェック」⇒☑</p> <p>選択をすべて解除する メールが選択（☑）されたリスト画面で☑⇒「全チェック解除」⇒☑</p>
メールにラベル（色）を付けて分類したい 【カラーラベル】	リスト画面でメール選択⇒☑⇒「メール管理」⇒☑⇒「カラーラベル」⇒☑⇒色選択⇒☑
メールを並べ替えたい 【並べ替え】	リスト画面で☑⇒「表示設定」⇒☑⇒「並べ替え」⇒☑⇒並べ替え方法選択⇒☑
送受信したメールのアドレスや電話番号を知りたい 【メールアドレス表示】	リスト画面でメール選択⇒☑⇒「メールアドレス表示」⇒☑⇒送信元/送信先選択⇒☑
メールボックスのメモリ使用状況を確認したい 【メモリ容量確認】	☑⇒「メモリ容量確認」⇒☑⇒項目選択⇒☑
メールの詳細情報が知りたい 【メールのプロパティ】	リスト画面でメール選択⇒☑⇒「メールのプロパティ」⇒☑



■チャットフォルダ

フォルダを削除したい 【フォルダ削除】	<p>☰⇒「チャットフォルダ」⇒☑⇒フォルダ選択 ⇒☑⇒「フォルダ削除」⇒☑⇒「はい」⇒☑</p> <ul style="list-style-type: none"> フォルダ内のメールも削除されます。 ダブルナンバー利用時は、設定されていないモードのメールも削除されますのでご注意ください。 受信ボックスのメールは、削除されません。
フォルダ内のメールをすべて削除したい 【チャットフォルダ内全削除】	<p>☰⇒「チャットフォルダ」⇒☑⇒フォルダ選択 ⇒☑⇒☑⇒「メール管理」⇒☑⇒「チャットフォルダ内全削除」⇒☑⇒「はい」⇒☑</p> <ul style="list-style-type: none"> フォルダ内のメールも削除されます。 受信ボックスのメールは、削除されません。
チャットフォルダをお買い上げ時の状態に戻したい 【チャットフォルダリセット】	<p>☰⇒「チャットフォルダ」⇒☑⇒☑⇒「リセット」⇒☑⇒☑⇒「はい」⇒☑</p> <ul style="list-style-type: none"> フォルダ内のメールも削除されます。 受信ボックスのメールは、削除されません。

■メールグループ

メールグループの名前を変更したい 【グループ名編集】	<p>☰⇒「メール/PCメール設定」⇒☑⇒「メールグループ」⇒☑⇒メールグループ選択⇒☑⇒「グループ名編集」⇒☑⇒グループ名入力⇒☑⇒「はい」⇒☑</p>
メールグループ/メンバーを削除したい 【削除】	<p>【共通操作】☰⇒「メール/PCメール設定」⇒☑⇒「メールグループ」⇒☑⇒メールグループ選択⇒下記の操作</p> <p>メールグループを削除する ☰⇒「削除」⇒☑⇒「はい」⇒☑</p> <p>メンバーを削除する ☑⇒メンバー選択⇒☑⇒「削除」⇒☑⇒「はい」⇒☑⇒☑</p> <ul style="list-style-type: none"> メンバーを削除しても、元の電話帳は削除されません。

メールグループのメンバーを変更したい 【変更】	<p>☰⇒「メール/PCメール設定」⇒☑⇒「メールグループ」⇒☑⇒メールグループ選択⇒☑⇒メンバー選択⇒☑⇒「変更」⇒☑⇒電話帳選択⇒☑⇒電話番号/メールアドレス選択⇒☑⇒「はい」⇒☑⇒☑</p>
----------------------------	--

メール利用

メールを転送したい 【転送】	<p>メッセージ画面で☰⇒「転送」⇒☑⇒メール作成⇒☑</p> <ul style="list-style-type: none"> 添付ファイルも送信されます。 SMSを転送するときは、「S!メール」または「SMS」を選び、☑を押します。
下書きしたメールを送信したい 【下書き】	<p>☰⇒「下書き」⇒☑⇒メール選択⇒☑⇒メール作成⇒☑</p>
未送信のメールを送信したい 【未送信ボックス】	<p>【共通操作】☰⇒「未送信ボックス」⇒☑⇒メール選択⇒☑⇒下記の操作</p> <p>そのまま送信する 「再送信」⇒☑</p> <p>一部変更して送信する 「編集」⇒☑⇒メール修正⇒☑</p>
送信済みのメールを再利用したい 【編集と送信】	<p>☰⇒「送信済みボックス」⇒☑⇒フォルダ選択⇒☑⇒メール選択⇒☑⇒「編集と送信」⇒☑⇒メール作成⇒☑</p>
メールを利用して予定を登録したい 【カレンダーに登録】	<p>リスト画面でメール選択⇒☑⇒「メール管理」⇒☑⇒「カレンダーに登録」⇒☑⇒予定の件名入力⇒☑⇒カテゴリ選択⇒☑⇒開始/終了日時入力⇒☑⇒その他必要項目入力⇒☑</p> <ul style="list-style-type: none"> 登録元のメールは、「関連メール」としてカレンダーの予定表示時に確認することができます。



続きのあるメールを転送したい 【通知メール転送/サーバーメール転送】	リスト画面から転送する リスト画面で続きのあるメール選択 → 「転送」 → 「通知メール転送」 / 「サーバーメール転送」 → メール作成
	メールリストから転送する 「サーバーメール操作」 → 「メールリスト」 → メール選択 → 「サーバーメール転送」 → メール作成 ●メールリストを表示するとき、確認画面が表示されることがあります。このときは「はい」を選びを押します。
サーバーメールの詳細情報が知りたい 【メールのプロパティ】	「サーバーメール操作」 → 「メールリスト」 → メール選択 → 「メールのプロパティ」 ●メールリストを表示するとき、確認画面が表示されることがあります。このときは「はい」を選びを押します。
サーバーメールの容量を確認したい 【サーバーメール容量】	「サーバーメール操作」 → 「サーバーメール容量」

表示設定

受信ボックスの表示方法を変更したい 【受信ボックス表示設定】	「メール/PCメール設定」 → 「表示設定」 → 「受信ボックス表示設定」 → 表示方法選択 ●「アカウント別フォルダ表示」は、PCメールアカウントを設定しないと選択できません。
送信済みボックスの表示方法を変更したい 【送信ボックス表示設定】	「メール/PCメール設定」 → 「表示設定」 → 「送信ボックス表示設定」 → 表示方法選択 ●「アカウント別フォルダ表示」は、PCメールアカウントを設定しないと選択できません。
リスト画面の表示方法を変更したい 【メールリスト表示切替】	「メール/PCメール設定」 → 「表示設定」 → 「メールリスト表示切替」 → 表示方法選択
メッセージ画面のスクロール単位を変更したい 【スクロール単位】	「メール/PCメール設定」 → 「表示設定」 → 「スクロール単位」 → スクロール単位選択
添付ファイルを自動で再生したい 【添付サウンド自動再生】	「メール/PCメール設定」 → 「表示設定」 → 「添付サウンド自動再生」 → 「On」 ●PCメールにも設定内容が反映されます。
添付画像を拡大表示したい 【画像表示設定】	「メール/PCメール設定」 → 「表示設定」 → 「画像表示設定」 → 「2倍拡大表示」 ●PCメールにも設定内容が反映されます。
アニメビューを表示しない 【アニメビュー表示設定】	「メール/PCメール設定」 → 「表示設定」 → 「アニメビュー表示設定」 → 「Off」
アドレスをすべて表示したい 【アドレス表示切替】	「メール/PCメール設定」 → 「表示設定」 → 「アドレス表示切替」 → 「すべて表示」



受信動作設定

受信するメールサイズを制限したい 【受信サイズ制限】	<p>☰⇒「メール/PCメール設定」⇒☑⇒「受信動作設定」⇒☑⇒「メール受信設定」⇒☑⇒「受信サイズ制限」⇒☑⇒「制限あり(300KB)」⇒☑</p> <p>●300KBを超えるメールは、超過部分がサーバーで300KB以内に縮小されます。その際、添付ファイルの種類やサイズによっては、ファイルが削除されることがあります。</p>
迷惑メールを含めたすべてのメールを自動受信したい 【自動受信の条件】	<p>☰⇒「メール/PCメール設定」⇒☑⇒「受信動作設定」⇒☑⇒「メール受信設定」⇒☑⇒「自動受信の条件」⇒☑⇒「すべてのメール」⇒☑</p> <p>●迷惑メール振り分け設定が有効のときだけ設定できます。</p>
指定自動受信の個別アドレス/ドメインを削除/リセットしたい 【削除/設定リセット】	<p>共通操作 ☰⇒「メール/PCメール設定」⇒☑⇒「受信動作設定」⇒☑⇒「メール受信設定」⇒☑⇒「自動受信の条件」⇒☑⇒「指定したメール」⇒☑⇒下記の操作</p> <p>個別アドレスを削除する 「個別アドレス」⇒☰⇒アドレス選択⇒☑⇒「削除」⇒☑⇒「はい」⇒☑⇒☑</p> <p>個別アドレスをすべて削除する 「個別アドレス」⇒☰⇒アドレス選択⇒☑⇒「設定リセット」⇒☑⇒「はい」⇒☑⇒☑</p> <p>ドメインを削除する 「ドメイン指定受信」⇒☰⇒ドメイン選択⇒☑⇒「削除」⇒☑⇒「はい」⇒☑⇒☑</p> <p>ドメインをお買い上げ時の状態にする 「ドメイン指定受信」⇒☰⇒ドメイン選択⇒☑⇒「設定リセット」⇒☑⇒「はい」⇒☑⇒☑</p>

古い受信メールの削除方法を設定したい 【受信ボックス自動削除設定】	<p>☰⇒「メール/PCメール設定」⇒☑⇒「受信動作設定」⇒☑⇒「受信ボックス自動削除設定」⇒☑⇒削除方法選択⇒☑</p>
待受画面以外でメールを受信したときの動作を変更したい 【操作中メール着信設定】	<p>共通操作 ☰⇒「メール/PCメール設定」⇒☑⇒「受信動作設定」⇒☑⇒「操作中メール着信設定」⇒☑⇒下記の操作</p> <p>メール着信画面を表示する 「着信画面設定」⇒☑⇒「On」⇒☑</p> <p>受信時の表示内容を変更する 「表示内容設定」⇒☑⇒表示内容選択⇒☑</p> <p>受信時の通知音を鳴らさない 「通知音設定」⇒☑⇒「Off」⇒☑</p>
シークレットフォルダへの着信を知らせない 【シークレットフォルダ着信】	<p>☰⇒「メール/PCメール設定」⇒☑⇒「受信動作設定」⇒☑⇒「シークレットフォルダ着信」⇒☑⇒「お知らせしない」⇒☑</p>
フィーリングメール受信時にインフォメーション上部のグラフィックを表示しない 【インフォメーション表示】	<p>☰⇒「メール/PCメール設定」⇒☑⇒「受信動作設定」⇒☑⇒「フィーリングメール連動」⇒☑⇒「インフォメーション表示」⇒☑⇒「Off」⇒☑</p>
フィーリングメール受信時にスモールライトを点灯しない 【ライト設定】	<p>☰⇒「メール/PCメール設定」⇒☑⇒「受信動作設定」⇒☑⇒「フィーリングメール連動」⇒☑⇒「ライト設定」⇒☑⇒「Off」⇒☑</p>



フィーリングメール受信時のパイプレータの動作を無効にしたい 【パイプパターン】	☑➡「メール/PCメール設定」➡☑➡「受信動作設定」➡☑➡「フィーリングメール連動」➡☑➡「パイプパターン」➡☑➡「Off」➡☑
フィーリングメール受信時の着信音を設定したい 【着信音】	共通操作 ☑➡「メール/PCメール設定」➡☑➡「受信動作設定」➡☑➡「フィーリングメール連動」➡☑➡「着信音」➡☑➡下記の操作
	着信音を鳴らさない 「On/Off設定」➡☑➡「Off」➡☑
	着信音を変更する 「着信音選択」➡☑➡設定項目選択➡☑➡保存場所選択➡☑➡着信音選択➡☑
	鳴動時間を変更する 「鳴動時間」➡☑➡秒数入力➡☑
迷惑メールの申告先を変更したい 【迷惑メール申告先設定】	☑➡「メール/PCメール設定」➡☑➡「受信動作設定」➡☑➡「迷惑メール設定」➡☑➡「迷惑メール申告先設定」➡☑➡アドレス修正➡☑➡「はい」➡☑

作成・送信設定

送信するメールサイズの上限を設定したい 【メール作成サイズ】	☑➡「メール/PCメール設定」➡☑➡「作成・送信設定」➡☑➡「メール作成サイズ」➡☑➡「300KB」 / 「300KB超添付時確認」➡☑ ●設定した容量を超えるメールは、自動的に添付画像のサイズを変更して送信します。
添付画像が自動で縮小されるときにサイズを設定したい 【送信画像サイズ】	☑➡「メール/PCメール設定」➡☑➡「作成・送信設定」➡☑➡「送信画像サイズ」➡☑➡項目選択➡☑ ●「毎回確認」に設定すると、画像添付時にサイズ選択画面が表示されます。
送信中アニメを最後まで表示しない 【送信中ステータス表示】	☑➡「メール/PCメール設定」➡☑➡「作成・送信設定」➡☑➡「送信中ステータス表示」➡☑➡「Off (バックグラウンド)」➡☑
送信失敗時に自動再送しない 【自動再送】	☑➡「メール/PCメール設定」➡☑➡「作成・送信設定」➡☑➡「自動再送」➡☑➡「Off」➡☑
古い送信メールを自動的に削除しない 【送信済みボックス自動削除設定】	☑➡「メール/PCメール設定」➡☑➡「作成・送信設定」➡☑➡「送信済みボックス自動削除設定」➡☑➡「自動削除しない」➡☑
常に配信確認をしたい 【配信確認】	☑➡「メール/PCメール設定」➡☑➡「作成・送信設定」➡☑➡「送信オプション」➡☑➡「配信確認」➡☑➡「On」➡☑ ●ソフトバンク携帯電話への送信時だけ有効です。



返信先を本機以外にしたい [返信先アドレス設定]	<p>[共通操作] → 「メール/PCメール設定」 → 「作成・送信設定」 → 「送信オプション」 → 「返信先アドレス設定」 → 下記の操作</p> <p>宛先を設定する 「On/Off設定」 → 「On」 → 宛先選択方法選択 → 宛先選択/入力 </p> <p>宛先を修正する 「アドレス編集」 → 宛先修正 </p>
返信時の引用方法を変更したい [引用付き返信]	<p> → 「メール/PCメール設定」 → 「作成・送信設定」 → 「返信設定」 → 「引用付き返信」 → 引用方法選択 </p>
撮影/録音した添付ファイルを保存しない [添付ファイル送信時設定]	<p> → 「メール/PCメール設定」 → 「作成・送信設定」 → 「添付ファイル送信時設定」 → 「保存しないで送信」 </p> <p>●PCメールにも設定内容が反映されます。</p>
送信先限定設定の個別アドレス指定許可リストを削除したい [削除/設定リセット]	<p>[共通操作] → 「メール/PCメール設定」 → 「作成・送信設定」 → 「送信先限定設定」 → 操作暗証番号入力 → 「個別アドレス指定」 → 「許可リスト」 → 宛先選択 → 下記の操作</p> <p>宛先を削除する 「削除」 → 「はい」 </p> <p>宛先をすべて削除する 「設定リセット」 → 「はい」 </p>

PCメールに関する設定

PCメールを全文受信したい [全文受信]	<p> → 「メール/PCメール設定」 → 「PCメール設定」 → 「PCメール受信設定」 → 「PCメール受信」 → 「全文受信」 </p>
自動で新着メールを受信したい [新着チェック設定]	<p>[共通操作] → 「メール/PCメール設定」 → 「PCメール設定」 → 「新着チェック設定」 → 下記の操作</p> <p>自動新着チェックを設定する 「自動新着チェック」 → 「On」 → アカウント選択 () </p> <ul style="list-style-type: none"> ●自動新着チェックを「On」にすると、パケット通信料が高額になることがありますので、ご注意ください。また新着チェックの結果、新着メールがなくてもパケット通信料が発生する可能性があります。特に海外でのご利用にはご注意ください。 ●22:00～6:00の間は、自動新着チェックは行われません。(時間帯を変更したり、常に自動新着チェックを行うように設定することもできます。) <p>海外利用時に自動新着チェックを行う 「海外使用時」 → 「有効」 </p> <ul style="list-style-type: none"> ●海外利用時に自動新着チェックを行うと、通信料が高額となりますのでご注意ください。 <p>自動新着チェック間隔を設定する 「新着チェック間隔」 → 設定間隔選択 </p> <p>自動新着チェックを行わない時間帯を変更する 「新着チェック無効時間」 → 「開始時間:」 → 開始時間入力 → 「終了時間:」 → 終了時間入力 </p> <p>自動新着チェックを常に有効にする 「新着チェック無効時間」 → 「On/Off設定」 → 「Off」 </p>



フォルダを選んでPCメールを受信したい 【新着PCメール受信】	フォルダ画面でPCメールフォルダ選択 「新着PCメール受信」
PCメール作成時本文を自動的に改行しない 【PCメール自動改行設定】	「メール/PCメール設定」 「PCメール設定」 「PCメール自動改行設定」 「Off」
アドレスなどの条件を指定して全文受信したい 【指定メール全文受信】	<p>共通操作 「メール/PCメール設定」 「PCメール設定」 「PCメール受信設定」 「PCメール受信」 「指定メール全文受信」 下記の操作</p> <p>条件を選択する（複数選択可） 条件選択 (<input type="checkbox"/> / <input checked="" type="checkbox"/>) </p> <p>個別アドレスを登録する 「個別アドレス」 番号選択 宛先選択方法選択 宛先選択/入力 </p> <p>ドメインを登録する（例：直接入力） 「ドメイン指定受信」 番号選択 「直接入力」 ドメイン入力 </p>

指定メール全文受信の個別アドレス/ドメインを削除したい 【削除/設定リセット】	<p>共通操作 「メール/PCメール設定」 「PCメール設定」 「PCメール受信設定」 「PCメール受信」 「指定メール全文受信」 下記の操作</p> <p>個別アドレスを削除する 「個別アドレス」 アドレス選択 「削除」 「はい」 </p> <p>個別アドレスをすべて削除する 「個別アドレス」 アドレス選択 「設定リセット」 「はい」 </p> <p>ドメインを削除する 「ドメイン指定受信」 ドメイン選択 「削除」 「はい」 </p> <p>ドメインをすべて削除する 「ドメイン指定受信」 ドメイン選択 「設定リセット」 「はい」 </p>
受信するメールサイズを制限したい 【全文受信サイズ制限】	<p> 「メール/PCメール設定」 「PCメール設定」 「PCメール受信設定」 「全文受信サイズ制限」 アカウント選択 メールサイズ選択 </p> <p>●上記の設定は、「全文受信」、「指定メール全文受信」設定時に有効です。</p>



SMSに関する設定	
SMSサービスセンターに保存する期間を変更したい [有効期限設定]	☰⇒「メール/PCメール設定」⇒☑⇒「SMS設定」⇒☑⇒「有効期限設定」⇒☑⇒有効期限選択⇒☑
SMSセンター番号を変更したい [SMSセンター番号]	<p>共通操作 ☰⇒「メール/PCメール設定」⇒☑⇒「SMS設定」⇒☑⇒「SMSセンター番号」⇒☑</p> <p>⇒下記の操作</p> <p>SMSセンター番号を変更する 「設定1（既定値）」～「設定3」⇒☑⇒番号修正⇒☑</p> <ul style="list-style-type: none"> ●ソフトバンクから変更のお知らせがないときは、変更しないでください。 <p>SMSセンター番号を消去する 「設定2」/「設定3」⇒☰⇒「消去」⇒☑⇒「はい」⇒☑</p> <p>SMSセンター番号を設定する 「設定2」/「設定3」⇒☰⇒「既定値に設定」⇒☑</p> <ul style="list-style-type: none"> ●「設定2」/「設定3」をSMSセンター番号に設定すると、自動的に「設定1（既定値）」として登録されます。（それまでの番号は1つずつ下にずれます。）
SMS作成時の文字コードを変更したい [文字コード設定]	☰⇒「メール/PCメール設定」⇒☑⇒「SMS設定」⇒☑⇒「文字コード設定」⇒☑⇒文字コード選択⇒☑



メール送信

? 本文が入力できない／ファイルが添付できない

- 添付ファイル数が多いときや容量が大きいときは、本文に入力できる文字数が減ることがあります。また、本文の文字数が多いときは、添付できるファイル数や容量が減ることがあります。

? インフォメーションに「送信失敗」が表示された

- 再送するときは、次の操作を行います。
「送信失敗」 → □ → メール選択 → □
→ □ → □ → □ → □

? 自動再送されない

- 3回続けて送信に失敗したメールは以降自動再送されません。

? 添付再生優先が設定できない

- すでに他のファイルに設定していませんか。2つ以上のファイルには設定できません。
- デコレメールではありませんか。デコレメールでは設定できません。
- ファイルによっては設定できないことがあります。

? 送信オプションが反映されない

- 送信オプションで設定した内容は、作成中のメールだけに有効です。また、受信側の機種やメールアプリによっては、動作しないことがあります。
- メールアドレスのとき「配信確認」／「優先度」は動作しないことがあります。
- 「優先度」を変更しても、送信速度は変わりません。

? 送信オプションが設定できない

- すでに別の項目を設定していませんか。「自動消去設定」／「返信リクエスト」／「転送NG」／「削除NG」／「クイズ」／「添付再生優先」は同時に設定できません。

? 署名が自動的に挿入されない

- SMSではありませんか。SMSでは自動的に挿入されません。

? 送信済みメールが取り消せない

- 文章が短いときは、取り消せないことがあります。
- SMSのときは操作できません。

? PCメールが送信できない

- 通常は受信設定のユーザー名／パスワードが自動的に反映されますが、プロバイダによっては、別途設定する必要があります。次の操作で、SMTP認証のユーザー名／パスワードをご確認ください。
□ → 「メール／PCメール設定」 → □
→ 「PCメール設定」 → □ → 「PCメールアカウント設定」 → □ → アカウント選択 → □ → 「送信設定」 → □ → 「送信認証方式」 → □ → 「SMTP認証」 → □ → 「ユーザー名」／「パスワード」 → □



メール受信/確認

受信時に着信音やバイブレータが動作しないメールがある

- 相手側で「優先度」が「低」に設定されているメールは着信音、バイブレータが動作しません。
- 迷惑メールのときは、動作しません。

返信要求のメッセージが表示された

- 返信するときは、「はい」を選び を押します。返信すると、メッセージが表示されなくなります。

フィーリングメールが動作しない

- 電話帳で着信時の動作を設定しているときは、そちらが優先されます。
- 次のときは、フィーリングメールが動作しません。
 - 電話帳でシークレット設定されている
 - 迷惑メールに設定されている
 - シークレット設定されているメールフォルダに振り分け設定されている

メールの文字が正しく表示されない

- 次の操作を行ってみてください。
 【メッセージ画面】 ➡ 【表示設定】
 ➡ 【文字コード変換】 ➡ ➡
 文字コード選択 ➡

メール管理/利用

メールをフォルダに移動できない

- シークレット設定したフォルダには移動できません。一時解除または解除してください。

メールが受信できない

- 「」が表示されていませんか。このときは、メールのメモリ容量が不足しています。不要なメールを削除してください。(P.4-31)
- 「圏外」が表示されていませんか。電波の届く場所に移動してください。

写メールが送信できない

- S!メールなどの契約をしていない相手には、送信できません。また、S!メール以外に対応している携帯電話では、受信できるデータ容量が異なることがあります。相手の受信環境などを確認してください。

撮影した静止画を正しく送信できない

- 相手はJPEG形式の静止画を受信できませんか。相手がPNG形式に対応しているときは、PNG形式に変換すると送信できます。

動画を送信できない

- 相手はS!メール/VGSメール/MPEG-4に対応していますか。S!メール/VGSメール/MPEG-4非対応のソフトバンク携帯電話に、動画は送信できません。



MEMO

インターネット	5-2
インターネットのしくみ	5-2
Yahoo!ケータイ	5-4
Yahoo!ケータイにアクセスする	5-4
PCサイトブラウザ	5-6
PCサイトにアクセスする	5-6
画面操作	5-7
インターネット画面の操作のしかた	5-7

ブックマーク/画面メモ	5-9
よく利用するサイトを登録する	5-9
RSSフィード	5-10
ブログやニュースなどの更新情報を 確認する	5-10
便利な機能	5-11
こんなときは	5-19

5

インターネット



インターネットのしくみ

本機では、携帯電話専用ポータルサイト「Yahoo!ケータイ」を利用して、手軽にインターネットを楽しむことができます。また、「PCサイトブラウザ」を利用してパソコン用サイトを閲覧することもできます。

- インターネットの利用には、別途ご契約が必要です。また、あらかじめネットワーク自動調整を行ってください。
- インターネットのサービス内容やパケット通信料など詳しくは、「ソフトバンクモバイルのホームページ」(☎P.15-25)を参照してください。

5

インターネット

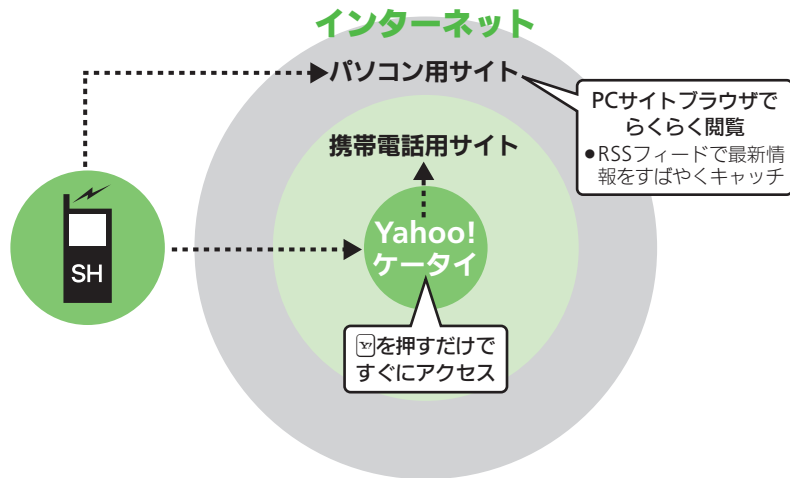

通信料や情報料についてのご注意

- 情報画面によっては、自動的に通信が行われ、通信料が発生することがあります。自動通信を無効にするときは、「スクリプト設定」、「Flash®自動通信設定」、「ページ内動画取得設定」の設定を変更してください。(☎P.5-17)
- 通信料に加え、情報料が必要な情報画面もあります。

セキュリティについて

- 詳しくは、P.5-3を参照してください。



SSL/TLSについて

SSL (Secure Sockets Layer) と TLS (Transport Layer Security) とは、データを暗号化して送受信するためのプロトコル (通信規約) です。SSL/TLS接続時の画面では、データを暗号化し、プライバシーにかかわる情報やクレジットカード番号、企業秘密などを安全に送受信でき、盗聴、改ざん、なりすましなどのネット上の危険から保護します。

本機では、あらかじめ認証機関から発行されたサーバー証明書が登録されていて、確認することもできます。(☞P.5-17)

セキュリティで保護されている情報画面を表示するとき

- 確認画面が表示されます。「はい」を選び を押し、情報画面が表示されます。

SSL/TLS利用に関するご注意

セキュリティで保護されている情報画面を表示する場合は、お客様は自己の判断と責任においてSSL/TLSを利用するものとします。

お客様ご自身によるSSL/TLSの利用に際し、ソフトバンク、シャープ株式会社および認証会社である日本ペリサイン株式会社、サイバートラスト株式会社、エントラストジャパン株式会社、GMOグローバルサイン株式会社、EMCジャパン株式会社、セコムトラストシステムズ株式会社、株式会社コモドジャパン、Go Daddy, Inc.は、お客様に対しSSL/TLSの安全性などに関して何ら保証を行うものではありません。万一、何らかの損害がお客様に発生した場合でも一切責任を負うものではありませんので、あらかじめご了承ください。

使いごなしチェック!

-  ● 一時保存用メモリの情報 (キャッシュ) を消去したい ● 以前入力したユーザー ID/パスワードを消去したい ほか (☞P.5-11)
● 接続認証のための情報 (製造番号) を自動的に送信しない ● 設定内容や登録内容をお買い上げ時の状態に戻したい ほか (☞P.5-17~P.5-18)



Yahoo!ケータイにアクセスする

メインメニューからアクセスする

Yahoo!ケータイのメインメニューから情報画面を表示します。

- 通信やサーバーなどの状態によっては、情報画面を表示できないことがあります。

1 ☑ ➔ 通信開始



情報画面

- Yahoo!ケータイのメインメニューが表示されます。
- 通信中に☑を押すと、中止できます。

2 項目選択 ➔ ☑

- 選んだ項目の情報画面が表示されます。
- このあと②をくり返し、閲覧してください。

3 ☑ ➔ 「はい」 ➔ ☑ ➔ ブラウザ終了

前の画面を表示するとき

【情報画面】☑ ➔ 前の画面表示

- 元の画面に戻るときは、次の操作を行います。

【情報画面】☑ ➔ 「進む」 ➔ ☑

Yahoo!ケータイのメインメニューに戻るとき

【情報画面】☑ ➔ 「Yahoo! ケータイ」 ➔ ☑

アクセス時に認証を要求されたとき

- 認証が必要な情報画面にアクセスするときは、次の操作を行います。

ユーザーID/パスワード入力 ➔ ☑ ➔ ☑

直接メニューリストにアクセスするとき

- Yahoo!ケータイのさまざまなコンテンツやサービスに一覧からアクセスできる「メニューリスト」を表示するときは、次の操作を行います。

☑ ➔ 「Yahoo!」 ➔ ☑ ➔ 「メニューリスト」 ➔ ☑

閲覧履歴からアクセスする

1 ☑ ➔ 「Yahoo!」 ➔ ☑ ➔ 「閲覧履歴」 ➔ ☑

2 履歴選択 ➔ ☑ ➔ 通信開始

- 情報画面が表示されます。

3 ☑ ➔ 「はい」 ➔ ☑ ➔ ブラウザ終了

URLを入力してアクセスする

1 ☑ ➔ 「Yahoo!」 ➔ ☑ ➔ 「URL入力」 ➔ ☑

2 URL入力 ➔ ☑ ➔ 通信開始

- 情報画面が表示されます。

3 ☑ ➔ 「はい」 ➔ ☑ ➔ ブラウザ終了

使いこなしチェック!

- ☑便利 ●ブラウザを切り替えたい ●以前入力したURLを利用したい ●閲覧履歴を削除したい ●閲覧履歴の詳細情報を確認したい ●閲覧履歴を並べ替えたい ●閲覧履歴をメールで送信したい (P.5-11)

ダウンロード中の音楽／動画再生

本機は、データをダウンロードしながら再生できる「プログレッシブダウンロード」に対応しています。

- データは、再生後に保存できます。(ただし、著作権で保護されているデータは、保存できません)
- 一時停止中もパケット通信料が発生します。

1 情報画面で音楽／動画選択



- 再生が始まります。

再生を一時停止するとき

再生中に (一時停止)

- 一時停止中もダウンロードは継続されます。
- 一時停止中に を押すと、再生が再開します。

再生を中止するとき

再生中に

- 再生を中止しても情報画面が表示され、ダウンロードは継続されます。(ダウンロード中に を押すと、再生が再開します。)

ダウンロードを中止するとき

再生中に → 情報画面表示 →

音声について

- 「オーディオ出力切替」の設定にかかわらず、本体／イヤホン側から音声が出力されます。

使いこなしチェック!





便利 ●音楽／動画再生時の詳細を設定したい (P.5-14)



PCサイトにアクセスする





本機でパソコン用サイトを閲覧するには、「PCサイトブラウザ」を利用します。

- 通信やサーバーなどの状態によっては、情報画面を表示できないことがあります。
- お客様のご契約内容により、通信料が高額になる可能性がありますので、ご注意ください。

- 1  → 「Yahoo!」 → 
→ 「PCサイトブラウザ」 → 
- 2 「ホームページ」 → 
→ 通信開始



情報画面

- ホームページが表示されます。
 - 確認画面が表示されたときは、画面の指示に従って操作してください。
 - 通信中にを押すと、中止できます。
- 3 項目選択 → 
 - 選んだ項目の情報画面が表示されます。
 - このあとをくり返し、閲覧してください。
 - 4  → 「はい」 → 
→ ブラウザ終了



前の画面を表示するとき

【情報画面】 → 前の画面表示



- 元の画面に戻るときは、次の操作を行います。

【情報画面】 → 「進む」 → 

ホームページに戻るとき

【情報画面】 → 「ホームページ」 → 

アクセス時に認証を要求されたとき

ユーザー ID/パスワード入力 →  → 



閲覧履歴を利用するとき

で「閲覧履歴」 →  → 履歴選択 → 

URLを直接入力するとき

で「URL入力」 →  → URL入力 → 

情報画面のソフトキーを非表示にするとき

【情報画面】 → 「便利機能」 →  →

「ソフトキー」 →  → 「Off」 → 

横画面で表示するとき

【情報画面】

- マルチガイドボタンの方向も、画面の向きに応じて変わります。

使いこなしチェック!





- ブラウザを切り替えたい ● 以前入力したURLを利用したい ● 閲覧履歴を削除したい ● 閲覧履歴の詳細情報を確認したい ● 閲覧履歴を並べ替えたい
- 閲覧履歴をメールで送信したい (P.5-11)
- 連続スクロール時にガイドを表示しない ● 情報画面のスクロール単位を変更したい ● 起動時などに警告画面を表示しない (P.5-14)

インターネット画面の操作のしかた

画面を切り替える

隠れている部分を表示する (スクロール)

隠れている部分があるときは、を押すと、隠れている部分が表示されます。
●を長く押すと、連続でスクロールされます。

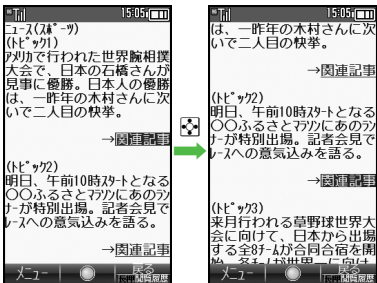



分割画面を切り替える (フレーム)





情報画面によっては、画面が分割されていることがあります。(フレーム)
このときを長く押すと、操作できるフレームが切り替わります。



フレーム

- ポインタ利用時は、操作するフレームにポインタを移動し、を押しても、操作できるフレームが切り替わります。
- ポインタを利用していないときは、を押すと操作できるフレームが切り替わります。



選択したフレームだけを表示するとき

- 【情報画面】フレーム選択⇒「便利機能」⇒「フレームイン」⇒
■元の表示に戻すときは、を押します。

複数の画面を切り替えて見る (タブ)



タブを利用して、複数の情報画面を切り替えて表示します。

■新しいタブを開く

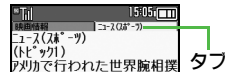
- 1 情報画面で項目選択⇒「タブメニュー」
- 2 「新しいタブで開く」







■タブを切り替える

- 1 タブ表示中に (長く)
⇒タブ選択

- ポインタ利用時は、表示するタブにポインタを移動し、を押しても、タブが切り替わります。

タブを閉じるとき

- タブ表示中に (長く) ⇒タブ選択
⇒⇒「タブメニュー」⇒⇒「選択中のタブを閉じる」/「他のタブをすべて閉じる」⇒

5

インターネット

使いこなしチェック!

- 便利 ●コピーした文字列で辞書検索したい ●Web検索を利用したい ●情報画面内の文字列を検索したい ●文頭/文末に移動したい ●画像などのデータを保存したい ●情報画面の文字サイズを変更したい ●情報画面の一部を拡大表示したい ●情報内の画像/サウンドを表示/再生しない ●情報画面のスクロール単位を変更したい ほか (P.5-12~P.5-14)



5-7

よく利用するサイトを登録する

ブックマークを利用する

サイトをブックマークに登録しておく、簡単な操作で情報画面にアクセスできます。

ブックマークに登録する

1 情報画面で

- ➡ 「ブックマーク」 ➡
- ➡ 「<新規登録>」 ➡

2 URL確認（修正） ➡

3 タイトル確認（修正） ➡

4 「登録」 ➡

ブックマークで情報画面を表示する

- 1 ● ➡ 「Yahoo!」 ➡ ●
- ➡ 「ブックマーク」 ➡ ●

2 ブックマーク選択 ➡ ●

- 情報画面が表示されます。

ブックマークの種類を切り替えるとき

- ①のあと ➡ 「リスト切替」 ➡ ● ➡ 「PC サイトブラウザ」 ➡ ●

情報画面からブックマークを利用するとき
【情報画面】 ➡ 「ブックマーク」 ➡ ●
➡ ブックマーク選択 ➡ ●

画面メモを利用する

情報画面を画面メモに登録しておく、インターネットにアクセスせずに表示できます。

画面メモに登録する

画面によっては、登録できないことがあります。

1 情報画面で ➡ 「画面メモ」 ➡ ●

2 「登録」 / 「登録（イメージのみ）」 ➡ ●

- 「登録（イメージのみ）」を選ぶと、情報画面は画像として登録されます。

3 タイトル確認（修正） ➡ ●

登録した情報画面を表示する

- 1 ● ➡ 「Yahoo!」 ➡ ●
- ➡ 「画面メモ」 ➡ ●

2 画面メモ選択 ➡ ●

- 情報画面が表示されます。
- 確認画面が表示されたときは、画面の指示に従って操作してください。

画面メモの種類を切り替えるとき

- ①のあと ➡ 「リスト切替」 ➡ ● ➡ 「PC サイトブラウザ」 ➡ ●

情報画面から画面メモを利用するとき
【情報画面】 ➡ 「画面メモ」 ➡ ● ➡ 「一覧表示」 ➡ ● ➡ 画面メモ選択 ➡ ●

画面メモの画面内の項目にアクセスするとき
②のあと、項目選択 ➡ ●

- 「登録」 で登録した画面メモで利用できます。

画面メモから元の情報画面にアクセスするとき

- ②のあと ➡ 「はい」 ➡ ●

- 「登録（イメージのみ）」 で登録した画面メモで利用できます。

使いごなしチェック！

-  ●ブックマークを削除したい ●ブックマークのタイトルを変更したい ●ブックマークを並べ替えたい ●ブックマークをフォルダで管理したい
●画面メモを削除したい ●画面メモのタイトルを変更したい ●画面メモ一覧を並べ替えたい ほか (P.5-14～P.5-15)



ブログやニュースなどの更新情報を確認する

RSS対応サイトを登録しておけば、そのサイトの情報画面にアクセスしなくても最新情報の概略を確認できます。

- RSSフィードの利用には、パケット通信料が発生します。

RSSを登録する

RSS対応サイトの情報画面を表示すると、次のマークが表示されます。

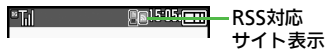

- PCサイトブラウザで操作します。

- 1 RSS対応サイトの情報画面で
 → 「RSSフィードへ登録」
- 2 タイトル選択 → (/)
 → 選択完了 →
- 3 「登録」 →

- このあと、すぐに更新するときは「はい」を、しないときは「いいえ」を選び を押します。

RSS用アイコンから登録する

RSS対応サイト以外でも、RSS用アイコンが準備されているときは、アイコンを選び登録することができます。

- PCサイトブラウザで操作します。

- 1 情報画面で
 RSS用アイコン選択 →
- 2 「はい」 → → 「登録」 →

更新情報を確認する

すべてのRSSの更新情報を確認する方法を例に説明します。

- 1 → 「Yahoo!」 →
- 2 「PCサイトブラウザ」 →
 → 「RSSフィード」 →

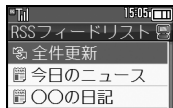

RSSフィードリスト画面

3 「全件更新」 →

- このあと、確認画面が表示されたときは、画面の指示に従って操作してください。

4 タイトル選択 →

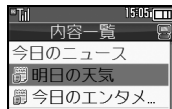

内容一覧画面

5 更新情報選択 →

- 内容が表示されます。

RSSを1件更新するとき
 【RSSフィードリスト画面】タイトル選択 → → 「更新」 →

- このあと、確認画面が表示されたときは、画面の指示に従って操作してください。

情報画面にアクセスするとき

- ⑤のあとタイトル選択 → → 「はい」 →

- このあと、確認画面が表示されたときは、画面の指示に従って操作してください。

使いこなしチェック!

- 便利 ●RSSの更新を禁止したい ●RSSをフォルダで管理したい ●RSSを削除したい ●RSSを並べ替えたい ●RSSの詳細情報を確認したい ●他の機器などとの間でRSSをやりとりしたい ●RSSをメールで送信したい (P.5-16~P.5-17)



インターネットアクセス／情報入手

■全般

ブラウザを切り替えたい 【ブラウザ切替】	情報画面で [] 「ブラウザ切替」 [] [] 「このページ」 / 「リンク先」 [] [] ブラウザ選択 [] [] ●PCサイトブラウザに切り替えるときは、確認画面が表示されることがあります。
以前入力したURLを利用したい 【URL入力履歴】	共通操作 [] [] 「Yahoo!」 [] [] [] 下記の操作 Yahoo!ケータイで利用する 「URL入力」 [] [] [] 「URL入力履歴」 [] [] [] URL選択 [] [] [] PCサイトブラウザで利用する 「PCサイトブラウザ」 [] [] 「URL入力」 [] [] [] [] 「URL入力履歴」 [] [] URL選択 [] [] [] []

■閲覧履歴

●PCサイトブラウザで操作するときは、(※)で次の操作を行います。

[] [] 「リスト切替」 [] [] [] 「PCサイトブラウザ」 [] []	
閲覧履歴を削除したい 【削除／全件削除】	共通操作 [] [] 「Yahoo!」 [] [] [] 「閲覧履歴」 [] [] [] (※) [] 下記の操作 1件削除する 履歴選択 [] [] 「削除」 [] [] 「はい」 [] [] すべて削除する [] 「全件削除」 [] [] 「はい」 [] []

閲覧履歴の詳細情報を確認したい 【プロパティ表示】	[] [] 「Yahoo!」 [] [] [] 「閲覧履歴」 [] [] [] (※) [] [] 履歴選択 [] [] 「プロパティ表示」 [] [] []
閲覧履歴を並べ替えたい 【並べ替え】	[] [] 「Yahoo!」 [] [] [] 「閲覧履歴」 [] [] [] (※) [] [] 「並べ替え」 [] [] 「ドメイン順」 / 「日付順」 [] [] []
閲覧履歴をメールで送信したい 【URL送信】	[] [] 「Yahoo!」 [] [] [] 「閲覧履歴」 [] [] [] (※) [] [] 履歴選択 [] [] 「URL送信」 [] [] [] 「S!メール」 / 「SMS」 [] [] [] メール作成 [] [] [] ●文字数によっては、自動的にS!メール作成画面が表示されます。

■メモリ操作

●PCサイトブラウザで操作するときは、『設定』 [] [] の代わりに、次の操作を行います。

[] [] 「PCサイトブラウザ」 [] [] [] 「PCサイトブラウザ設定」 [] []	
一時保存用メモリの情報(キャッシュ)を消去したい 【キャッシュ消去】	[] [] 「Yahoo!」 [] [] [] 「設定」 [] [] [] 「メモリ操作」 [] [] [] 「キャッシュ消去」 [] [] [] 「はい」 [] [] []
サーバー側のお客様識別情報(Cookie)を消去したい 【Cookie消去】	[] [] 「Yahoo!」 [] [] [] 「設定」 [] [] [] 「メモリ操作」 [] [] [] 「Cookie消去」 [] [] [] 「はい」 [] [] []
以前入力したユーザーID/パスワードを消去したい 【認証情報消去】	[] [] 「Yahoo!」 [] [] [] 「設定」 [] [] [] 「メモリ操作」 [] [] [] 「認証情報消去」 [] [] [] 「はい」 [] [] []



情報画面での操作

- 情報画面によっては、操作できないことがあります。

■ブラウザ共通

情報内の文字列を利用したい 【電話番号/アドレス利用】	<p>電話をかける 情報画面で電話番号選択 → 「発信」 / 「TVコール」 / 「編集して発信」 →</p> <ul style="list-style-type: none"> ●「編集して発信」を選んだときは、このあと電話番号を修正し、を押します。
	<p>メールを送信する 情報画面で電話番号/メールアドレス選択 → 「メール作成」 → 「S!メール」 / 「SMS」 → 「メール作成」</p> <ul style="list-style-type: none"> ●メールアドレスを選んだとき、「S!メール」または「SMS」を選びを押す必要はありません。
	<p>電話帳に登録する 情報画面で電話番号/メールアドレス選択 → 「電話帳に登録」 → 「新規登録」 → 必要項目入力 → 「追加登録」を選ぶと、既存の電話帳に登録できます。</p>
文字列をコピーしたい 【テキストコピー】	情報画面で → 「テキストコピー」 → 開始文字選択 → 終了文字選択 →
コピーした文字列で辞書検索したい 【コピーして辞書検索】	情報画面で → 「便利機能」 → 「コピーして辞書検索」 → 開始文字選択 → 終了文字選択 → 辞書選択 → 「検索」 → 目的の単語など選択 →
Web検索を利用したい 【Web検索】	情報画面で → 「便利機能」 → 「Web検索」 → 検索文字列入力 →
情報画面内の文字列を検索したい 【検索】	情報画面で → 「便利機能」 → 「検索」 → 検索文字列入力 → ●検索結果が複数のときは、を押すと次の結果が表示されます。

文頭/文末に移動したい 【文頭/文末】	情報画面で → 「便利機能」 → 「ページ内ジャンプ」 → 「文頭」 / 「文末」 →
情報画面の詳細情報を確認したい 【フロパティ表示】	情報画面で → 「便利機能」 → 「フロパティ表示」 → 表示内容選択 →
情報画面のURLをメールで送信したい 【URL送信】	情報画面で → 「URL送信」 → 「S!メール」 / 「SMS」 → メール作成 → ●文字数によっては、自動的にS!メール作成画面が表示されます。
Flash®を操作したい 【Flash®メニュー】	<p>共通操作 情報画面で → 「便利機能」 → 「Flash®メニュー」 → 下記の操作</p> <p>一時停止/再生する 「一時停止」 / 「続きから再生」 / 「始めから再生」 →</p> <p>画質を設定する 「画質設定」 → 画質選択 →</p>
画像などのデータを保存したい 【ファイル保存】	<p>共通操作 情報画面で → 「ファイル保存」 → 下記の操作</p> <p>情報内のデータを保存する ファイル選択 → 「保存」 → ファイル名入力 → 「ここに保存」 →</p> <ul style="list-style-type: none"> ●背景画像のある情報画面のときは、ファイルを選ぶ前に、「ファイル保存」を選びを押す必要があります。 ●ファイルによっては、自動的に保存されることがあります。 ●電波状態や電池残量、メモリの空き容量を確認してから操作してください。 <p>背景画像を保存する 「背景画像保存」 → 「保存」 → ファイル名入力 → 「ここに保存」 →</p> <ul style="list-style-type: none"> ●背景画像だけの情報画面のとき、「背景画像保存」を選びを押す必要はありません。



情報画面を更新したい 【更新】	情報画面で → 「更新」 → <ul style="list-style-type: none"> 画面メモの情報画面で操作しても、最新の内容に更新されます。(画像として登録した画面メモは除く)
情報画面の文字化けを解消したい 【文字コード変換】	情報画面で → 「設定」 → → 「文字コード変換」 → → 文字コード選択 →
ボタン操作(ショートカット)を確認したい 【ヘルプ】	情報画面で → 「ヘルプ」 →
■Yahoo!ケータイ	
情報画面の文字サイズを変更したい 【文字サイズ】	情報画面で (長く) : 拡大 / (長く) : 縮小
■PCサイトブラウザ	
画面表示を切り替えたい 【PCスクリーン/スモールスクリーン】	情報画面で → 「PCスクリーン」 / 「スモールスクリーン」 → <ul style="list-style-type: none"> スモールスクリーンにすると、情報画面がディスプレイの幅に収まるようにレイアウトされます。
情報画面を拡大/縮小表示したい 【拡大縮小表示設定】	情報画面で (長く) : 拡大 / (長く) : 縮小
範囲を選んですばやく表示したい 【クイック移動】	情報画面で (長く) → 表示範囲選択画面表示 → 表示範囲選択 →
情報画面の一部を拡大表示したい 【ポイント周辺拡大】	情報画面で拡大する箇所にポイント移動 → (長く) <ul style="list-style-type: none"> 拡大表示中は でポイントを移動し、 で項目を選択できます。 以外のボタンを押すと、拡大表示が終了します。

情報画面の設定

■ブラウザ共通

- PCサイトブラウザで操作するときは、『「設定」 → 』の代わりに、次の操作を行います。

「PCサイトブラウザ」 → → 「PCサイトブラウザ設定」 →

情報内の画像/サウンドを再生しない 【画像・音設定】	共通操作 → 「Yahoo!」 → → 「設定」 → → 「画像・音設定」 → → 下記の操作
	<p>画像を表示しない</p> <p>「画像表示」 → → 「表示しない」 → </p>
	<p>音楽を再生しない</p> <p>「音再生」 → → 「再生しない」 → </p>
情報画面の文字サイズを事前に変更したい 【文字サイズ】	→ 「Yahoo!」 → → 「設定」 → → 「文字サイズ」 → → 文字サイズ選択 →
ポイントを設定したい 【ポイント設定】	共通操作 → 「Yahoo!」 → → 「設定」 → → 「ポイント設定」 → → 下記の操作
	<p>ポイントを設定する</p> <p>「ポイントモード設定」 → → 「通常モード」 / 「Off」 → </p>
	<p>ポイントの移動速度を変更する</p> <p>「速度設定」 → → 速度選択 → </p>
ダウンロードしたファイルの保存先として本体メモリを優先したい 【ファイル保存先】	→ 「Yahoo!」 → → 「設定」 → → 「ファイル保存先」 → → 「本体メモリ優先」 → <ul style="list-style-type: none"> ファイルによっては、ここでの設定がはたらかないことがあります。



■Yahoo!ケータイ

情報画面のスクロール単位を変更したい 【スクロール単位】	◻▶◻▶「Yahoo!」▶◻▶◻▶「設定」▶◻▶◻▶「スクロール単位」▶◻▶◻▶スクロール単位選択▶◻▶ ●ポインタモード設定が「Off」のときに有効です。
---------------------------------	---

■PCサイトブラウザ

連続スクロール時にガイドを表示しない 【ガイド表示】	◻▶◻▶「Yahoo!」▶◻▶◻▶「PCサイトブラウザ」▶◻▶◻▶「PCサイトブラウザ設定」▶◻▶◻▶「スクロール設定」▶◻▶◻▶「ガイド表示」▶◻▶◻▶「Off」▶◻▶ ●ポインタモード設定が「Off」のときに有効です。
情報画面のスクロール単位を変更したい 【スクロール単位】	◻▶◻▶「Yahoo!」▶◻▶◻▶「PCサイトブラウザ」▶◻▶◻▶「PCサイトブラウザ設定」▶◻▶◻▶「スクロール設定」▶◻▶◻▶「スクロール単位」▶◻▶◻▶スクロール単位選択▶◻▶ ●ポインタモード設定が「Off」のときに有効です。
起動時などに警告画面を表示しない 【警告画面表示設定】	◻▶◻▶「Yahoo!」▶◻▶◻▶「PCサイトブラウザ」▶◻▶◻▶「PCサイトブラウザ設定」▶◻▶◻▶「警告画面表示設定」▶◻▶◻▶「Off」▶◻▶

■プログレッシブダウンロード

音楽／動画再生時の詳細を設定したい 【設定】	【共通操作】再生中に◻▶◻▶「設定」▶◻▶◻▶下記の操作 動画の表示サイズを変更する 「表示サイズ」▶◻▶◻▶サイズ選択▶◻▶ ●データによっては、表示サイズが変更できないことがあります。
	バックライトを設定する 「バックライト」▶◻▶◻▶点灯方法選択▶◻▶ ●「通常設定に従う」にすると、「ディスプレイ設定」のバックライトの設定内容に従って動作します。
	サウンド効果を設定する 「サウンド効果」▶◻▶◻▶効果選択▶◻▶

■ブックマーク

- PCサイトブラウザで操作するとき、(※)で次の操作を行います。
 ◻▶◻▶「リスト切替」▶◻▶◻▶「PCサイトブラウザ」▶◻▶

ブックマークを削除したい 【削除／全件削除】	【共通操作】◻▶◻▶「Yahoo!」▶◻▶◻▶「ブックマーク」▶◻▶◻▶(※)▶下記の操作 1件削除する ブックマーク選択▶◻▶◻▶「削除」▶◻▶◻▶「はい」▶◻▶ すべて削除する ◻▶◻▶「全件削除」▶◻▶◻▶「はい」▶◻▶
ブックマークのタイトルを変更したい 【タイトル変更】	◻▶◻▶「Yahoo!」▶◻▶◻▶「ブックマーク」▶◻▶◻▶(※)▶ブックマーク選択▶◻▶◻▶「編集」▶◻▶◻▶「タイトル：」▶◻▶◻▶タイトル入力▶◻▶◻▶
ブックマークのURLを編集したい 【URL編集】	◻▶◻▶「Yahoo!」▶◻▶◻▶「ブックマーク」▶◻▶◻▶(※)▶ブックマーク選択▶◻▶◻▶「編集」▶◻▶◻▶「URL：」▶◻▶◻▶URL編集▶◻▶◻▶
ブックマークのURLをメールで送信したい 【URL送信】	◻▶◻▶「Yahoo!」▶◻▶◻▶「ブックマーク」▶◻▶◻▶(※)▶ブックマーク選択▶◻▶◻▶「送信」▶◻▶◻▶「メール本文に挿入」▶◻▶◻▶「S!メール」／「SMS」▶◻▶◻▶メール作成▶◻▶ ●文字数によっては、自動的にS!メール作成画面が表示されます。
ブックマークを並べ替えたい 【並べ替え】	◻▶◻▶「Yahoo!」▶◻▶◻▶「ブックマーク」▶◻▶◻▶(※)▶ブックマーク選択▶◻▶◻▶「並べ替え」▶◻▶◻▶移動先選択▶◻▶
ブックマークの詳細情報が知りたい 【プロパティ表示】	◻▶◻▶「Yahoo!」▶◻▶◻▶「ブックマーク」▶◻▶◻▶(※)▶ブックマーク選択▶◻▶◻▶「プロパティ表示」▶◻▶



ブックマークをフォルダで管理したい 【フォルダ管理】	共通操作 [●] → 「Yahoo!」 [●] → 「ブックマーク」 [●] → (※) → 下記の操作
	フォルダを作成する [☰] → 「フォルダ作成」 [●] → フォルダ名入力 [●]
	フォルダに移動する ブックマーク選択 [☰] → 「移動」 [●] → 移動先選択 [●] → 「移動」 [●]
	ブックマークをフォルダから出す フォルダ選択 [☰] → ブックマーク選択 [☰] → 「移動」 [●] → 「移動」 [●]
	フォルダ名を変更する フォルダ選択 [☰] → 「フォルダ名変更」 [●] → フォルダ名入力 [●]
	フォルダ内のブックマークをすべて削除する フォルダ選択 [●] → ブックマーク選択 [☰] → 「フォルダ内全件削除」 [●] → 「はい」 [●]
フォルダを削除する フォルダ選択 [☰] → 「削除」 [●] → 「はい」 [●]	

画面メモ	
●PCサイトブラウザで操作するときは、(※) で[☒]を押します。	
画面メモを削除したい 【削除/全件削除】	共通操作 [●] → 「Yahoo!」 [●] → 「画面メモ」 [●] → (※) → 下記の操作
	1件削除する 画面メモ選択 [☰] → 「削除」 [●] → 「はい」 [●]
	すべて削除する [☰] → 「全件削除」 [●] → 「はい」 [●]
画面メモのタイトルを変更したい 【タイトル変更】	[●] → 「Yahoo!」 [●] → 「画面メモ」 [●] → (※) → 画面メモ選択 [☰] → 「タイトル変更」 [●] → タイトル入力 [●]
画面メモ一覧を並べ替えたい 【並べ替え】	[●] → 「Yahoo!」 [●] → 「画面メモ」 [●] → (※) → 画面メモ選択 [☰] → 「並べ替え」 [●] → 移動先選択 [●]
画面メモの詳細情報が知りたい 【プロパティ表示】	[●] → 「Yahoo!」 [●] → 「画面メモ」 [●] → (※) → 画面メモ選択 [☰] → 「プロパティ表示」 [●]
画面メモ一覧の表示を切り替えたい 【リスト表示/プレビュー表示】	[●] → 「Yahoo!」 [●] → 「画面メモ」 [●] → (※) → 画面メモ選択 [☰] → 「リスト表示」 / 「プレビュー表示」 [●]



RSSフィード

RSSの更新を禁止したい 【更新禁止】	<p>☐→「Yahoo!」→☐→「PCサイトブラウザ」 →☐→「RSSフィード」→☐→タイトル選択☐ →「RSSフィード管理」→☐→「更新禁止」→☐</p>
RSSをフォルダで管理 したい 【フォルダ管理】	<p>共通操作 ☐→「Yahoo!」→☐→「PCサイトブラウザ」 →☐→「RSSフィード」→☐→下記の操作</p> <p>フォルダを作成する ☐→「RSSフィード管理」→☐→「フォルダ作成」 →☐→フォルダ名入力→☐</p> <p>フォルダに移動する タイトル選択☐→☐→「RSSフィード管理」→☐→ 「移動」→☐→移動先選択→☐→「移動」→☐</p> <p>RSSをフォルダから出す フォルダ選択☐→RSS選択☐→☐→「RSSフィード管理」 →☐→「移動」→☐→「移動」→☐</p> <p>フォルダ名を変更する フォルダ選択☐→☐→「RSSフィード管理」→☐→ 「フォルダ名変更」→☐→フォルダ名入力→☐</p> <p>フォルダ内のRSSをすべて削除する フォルダ選択☐→RSS選択☐→☐→「RSSフィード管理」 →☐→「フォルダ内全件削除」→☐→ 「はい」→☐</p> <p>フォルダを削除する フォルダ選択☐→☐→「削除」→☐→「はい」→☐</p>

RSSを削除したい 【削除/全件削除】	<p>共通操作 ☐→「Yahoo!」→☐→☐→「PCサイトブラウザ」 →☐→「RSSフィード」→☐→下記の操作</p> <p>1件削除する タイトル選択☐→☐→「削除」→☐→「はい」→☐</p> <p>すべて削除する ☐→「RSSフィード管理」→☐→「全件削除」→☐ →「はい」→☐</p> <p>●「PCサイトブラウザ設定」の「メモリ操作」内、「RSSフィードリスト消去」でもすべて削除できます。</p>
RSSを並べ替えたい 【並べ替え】	<p>☐→「Yahoo!」→☐→☐→「PCサイトブラウザ」 →☐→「RSSフィード」→☐→☐→「RSSフィード管理」 →☐→「並べ替え」→☐→並び順選択→☐</p>
RSSの詳細情報を確認 したい 【プロパティ】	<p>☐→「Yahoo!」→☐→☐→「PCサイトブラウザ」 →☐→「RSSフィード」→☐→タイトル選択☐ ☐→「RSSフィード管理」→☐→「プロパティ」 →☐</p>



他の機器などとの間でRSSをやりとりしたい 【全件エクスポート／インポート】	[共通操作] → 「Yahoo!」 → 「PCサイトブラウザ」 → 「RSSフィード」 → 「RSSフィード管理」 → 下記の操作
	すべて出力（エクスポート）する 「全件エクスポート」 → エクスポート先選択
RSSをメールで送信したい 【メール添付】	追加して入力（インポート）する 「インポート」 → ファイル選択 → 「追加して登録」 → 「はい」 / 「いいえ」
	現在のRSSをすべて削除して入力（インポート）する 「インポート」 → ファイル選択 → 「削除して登録」 → 操作暗証番号入力 → 「はい」 → 「はい」 / 「いいえ」

セキュリティ設定

●PCサイトブラウザで操作するとき、『設定』の代わりに、次の操作を行います。

「PCサイトブラウザ」 → 「PCサイトブラウザ設定」 →

接続認証のための情報（製造番号）を自動的に送信しない 【製造番号通知】	「Yahoo!」 → 「設定」 → 「セキュリティ設定」 → 「製造番号通知」 → 「Off」
リンク元をサーバーに通知しない 【Referer送出】	「Yahoo!」 → 「設定」 → 「セキュリティ設定」 → 「Referer送出」 → 「送出しない」
お客様識別情報（Cookie）の許可／不許可を設定したい 【Cookie設定】	「Yahoo!」 → 「設定」 → 「セキュリティ設定」 → 「Cookie設定」 → 設定内容選択
情報画面のスク립トの実行方法を設定したい 【スク립ト設定】	「Yahoo!」 → 「設定」 → 「セキュリティ設定」 → 「スク립ト設定」 → 設定内容選択
Flash®の自動通信方法を設定したい 【Flash®自動通信設定】	「Yahoo!」 → 「設定」 → 「セキュリティ設定」 → 「Flash®自動通信設定」 → 設定内容選択
Flash®の動画を取得しない 【ページ内動画取得設定】	「Yahoo!」 → 「設定」 → 「セキュリティ設定」 → 「ページ内動画取得設定」 → 「取得しない」
あらかじめ登録されている電子証明書を確認したい 【ルート証明書表示】	「Yahoo!」 → 「設定」 → 「セキュリティ設定」 → 「ルート証明書表示」 → 証明書選択



入力したユーザーID/ パスワードの保持期間 を変更したい 【認証情報保持設定】	●⇒「Yahoo!」⇒●⇒「設定」⇒●⇒「セキュ リティ設定」⇒●⇒「認証情報保持設定」⇒● ⇒保持期間選択⇒● ●「ブラウス中保持」ではブラウザ終了まで、「On」 では電源を切ったあとも認証情報が保持されます。 ●サイトによっては、認証情報が保持できないことが あります。
セキュリティ保護情報 画面移動時に確認画面 を表示しない 【セキュア接続表示】	●⇒「Yahoo!」⇒●⇒「設定」⇒●⇒「セキュ リティ設定」⇒●⇒「セキュア接続表示」⇒●⇒ 「表示しない」⇒●

初期化/リセット

- PCサイトブラウザで操作するときには、『「設定」⇒●』の代わりに、次の操作を行います。

「PCサイトブラウザ」⇒●⇒「PCサイトブラウザ設定」⇒●

ブラウザの設定やブック マーク、画面メモなど をお買い上げ時の状 態に戻したい 【ブラウザ初期化】	●⇒「Yahoo!」⇒●⇒「設定」⇒●⇒「ブラ ウザ初期化」⇒●⇒「はい」⇒●
設定内容や登録内容を お買い上げ時の状態に 戻したい 【設定リセット】	●⇒「Yahoo!」⇒●⇒「設定」⇒●⇒「設定 リセット」⇒●⇒「はい」⇒●



インターネットアクセス／情報入手

? 画面下部のバーについて

- 通信中、画面下部にバーが表示されません。バーの横には送信データサイズ（緑）／受信データサイズ（赤）が表示されます。

情報画面／画面操作

? 情報画面が一部表示されない

- タブ利用時には情報画面が一部表示できないことがあります。不要な情報画面を閉じて閲覧することをおすすめします。

? 情報画面の文字が重なる

- パソコンでよく使われる文字サイズを基準に作成されているサイトではありませんか。このときは、文字サイズを「最小」にすると、パソコンに近い表示になります。
- PCサイトブラウザで拡大縮小表示を行うと、文字が重なることがあります。このときは、拡大縮小率を変更してください。

? 情報画面表示中に他の機能が起動できない

- マルチジョブ機能がはたらいていませんか。Yahoo!ケータイ⇄PCサイトブラウザを切り替えたときは、他の機能を起動できないことがあります。利用していないブラウザを終了してからやり直してください。

ブックマーク

? 新規登録できない

- ブックマークを最大件数まで登録しているときは、「<新規登録>」が選べなくなります。不要なブックマークを削除してください。



MEMO

テレビ視聴	6-2
テレビについて	6-2
チャンネルを設定する	6-3
テレビを視聴する	6-4
番組の情報を入手する	6-6
録画／再生	6-7
番組を録画する	6-7
録画した番組を再生する	6-8

録画／視聴予約	6-9
録画／視聴を予約する	6-9
便利な機能	6-10
こんなときは	6-15

6

テレビ



テレビについて

本機のテレビは日本国内の地上デジタルテレビ放送、移動体通信向けサービス「ワンセグ」に対応しています。

- 海外では、放送形式や放送の周波数が異なるため利用できません。

ワンセグ

地上デジタルテレビ放送の電波の一部を使用して、携帯電話などの小型機器でもご家庭と同じようにテレビやデータ放送の視聴を可能にした、携帯・移動体向けの地上デジタルサービスです。

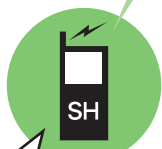

データ放送

番組の映像や音声を視聴するだけでなく、番組に関連した情報などを入手したり、番組に参加することができます。

番組録画

視聴中の番組をメモリカードに録画して、あとで楽しむことができます。

番組表／番組情報

現在放送中の番組や放送局、お使いのエリアの番組情報などを入手することができます。

録画／視聴予約

番組録画や視聴をあらかじめ予約しておくことができます。番組表を利用した簡単予約も行えます。

テレビ利用時のご注意

- 自転車やバイク、自動車などの運転中は、テレビを利用しないでください。周囲の音が聞こえにくく、映像や音声に気をとられるため、交通事故の原因となります。〔道路交通法により、運転中の携帯電話の使用は罰則の対象となります。〕
(2004年11月1日改正施行)
また、歩行中でも周囲の交通に十分ご注意ください。踏切や横断歩道などでは特にご注意ください。
- 充電しながらテレビを利用するときにACアダプタのコードをアンテナに近づけると、映像に影響を与えることがあります。
- テレビ利用中に通話／メール受信したり、他の携帯電話などに近づけると、テレビの映像や音声に影響を与えることがあります。
- 電波の受信状況が悪い次のような場所では、テレビが正常に利用できないことがあります。
 - 放送局から遠い地域または放送局から極端に近い地域
 - 山間部やビルの陰
 - 移動中の電車や自動車の中
 - 高圧線、ネオン、無線局の近くなど
 - 線路や高速道路の近くなど
 - その他、妨害電波が多かったり、電波が遮断されたりする場所



チャンネルを設定する

はじめてテレビを起動したとき、視聴する地域に合わせて、エリア（チャンネル）を設定してください。

1 

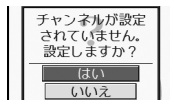

- チャンネルを設定するかどうかの確認画面が表示されます。

2 「はい」 ➡

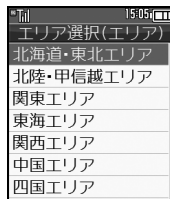

3 エリア選択 ➡

4 都道府県選択 ➡
➡ 地区選択 ➡

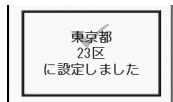

- 設定が終了すると、チャンネル一覧が表示されます。

5

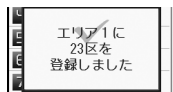



- このあと「TV視聴」を選び、を押すとテレビを視聴できます。

エリア設定せずにテレビを視聴するとき

⊕で「エリア選択しない」 ➡

受信エリアを追加するとき

 ➡  ➡ 「チャンネル設定」 ➡ ➡ 「エリア切替」 ➡ ➡ エリア選択 ➡  ➡ 「エリア情報設定」 ➡ ➡ ⊕以降

内蔵ワンセグ用アンテナについて

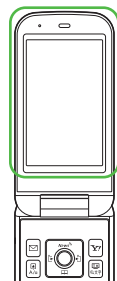

本機の内蔵ワンセグ用のアンテナは、ディスプレイ側に内蔵されています。テレビを視聴するときは、オープンポジションにして、テレビ受信状態を示すアンテナマークを確認しながら、本機を受信感度のよい方向に向けてください。

- アンテナマークの棒の数が多いほど、受信状態が良好です。



この部分で電波を受信します

使いごなしチェック!

-  **便利** ●受信エリアを切り替えたい ●エリア名を変更したい ●テレビ画面で  を押したときの動作を変更したい ●チャンネルを編集したい ●エリア内の登録内容をすべて消去したい ●受信したチャンネルを追加したい ●エリア内のすべてのチャンネルを消去して更新したい (P.6-10)



テレビを視聴する

チャンネル設定が済んでいる状態での視聴方法を説明します。

1



テレビ画面

2 **ダイヤルボタンで選局**

- 1局ずつ選局するときは、、感度のよいチャンネルを自動的に選局するときはを長く押します。

3 → 「はい」 →

⇒ テレビ終了

視聴サイズや画面の向きを変更するとき

【テレビ画面】

- 押すたびに「全画面」→「縦標準」→「縦拡大」→「横標準」の順に切り替わります。
- 縦画面での視聴時は、画面下部にデータ放送が表示されます。

ボタンの役割を切り替えるとき

- 縦画面での視聴時には、を押すたびに、音量を操作できるモードと、データ放送を操作できるモードが切り替わります。

テレビ視聴中に着信があると

- を押すと、電話を受けられます。

テレビ視聴中にメールを受信すると

- メール通知音と画面表示で受信をお知らせします。を長く押すと、メールを確認できます。

テレビで使用するおもなボタン

メニュー表示	
パネル表示On/Off	(縦画面) / (横画面)
音量調節	※

※ 縦画面のときは、音量操作モードで有効です。

マルチガイドボタンについて

マルチガイドボタンのはたらきは、画面の向きに合わせて変わります。



の操作

の操作

使いこなしチェック!

- 便利**
- テレビで利用できるボタン操作を知りたい
 - 視聴中の番組をインターネットで検索したい
 - 映像の明るさを変更したい
 - 縦画面視聴中にパネルの表示パターンを変更したい
 - 視聴中に着信などがあったときの動作を変更したい (ほか P.6-10~P.6-11)
 - 字幕の設定を変更したい
 - 音声の設定を変更したい (P.6-12)

パネルの見かた

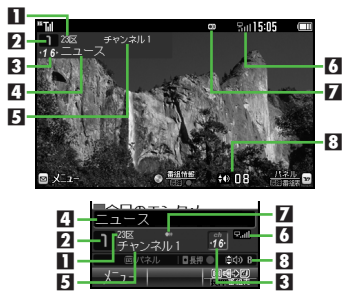

1	エリア名	5	放送局名
2	リモコンチャンネル	6	テレビ受信状態
3	チャンネル	7	音声言語
4	番組名	8	音量

- 画面によっては、マークの位置が変わることがあります。

データ放送を利用する

縦画面では、画面下部にデータ放送が表示されます。このときは、で項目を選び \square を押すと、番組の情報を入手したり、番組に参加することができます。

- 音量操作モードのときは、 \square を押し、データ操作モードに切り替えてから操作してください。



データ放送視聴画面

テレビ映像

データ放送

データ放送利用時の通信料について

- データ放送を見る（放送で情報を受信する）ときは、通信料はかかりません。インターネットを利用したサービスを利用するときに通信料がかかります。
- テレビ起動後はじめて通信料が発生するときは、確認画面が表示されます。了解すれば、以降チャンネルを変えるまでは通信料が発生しても確認画面は表示されませんので、ご注意ください。

使いごなしチェック！

- 便利** ●データ放送を全画面で表示したい ●データ放送のトップページへ戻りたい ●データ放送時に保存された情報を削除したい ●インターネットアクセス時に確認画面を表示しない ●データ放送や関連情報へのリンクを登録したい ほか (P.6-11～P.6-12)



番組の情報を入手する

次の方法で現在放送中の番組や番組表、放送局の情報を入手することができます。

番組表	SIアプリを利用して、お使いのエリアの番組表を確認できます。
番組情報	現在視聴中の番組（および後続の番組）の詳しい情報を確認できます。録画予約や視聴予約も行えます。

番組表を利用する

1 テレビ画面で （長く）

- 番組表が表示されます。利用方法については、番組表のヘルプを参照してください。
- はじめて番組表を利用するときは、確認画面が表示されます。画面の指示に従って操作してください。

番組情報を取得する

1 テレビ画面で → 「番組操作」 →

2 「番組情報」 →





番組情報画面

3 番組選択 →

- テレビ画面に戻るときは、 を2回押します。

番組情報を利用して録画予約するとき

【番組情報画面】番組選択 → →

- メモリカードを取り付けて操作してください。
- 次回から確認画面を表示しないときは、 のあと  を押します。
- 番組情報を利用して録画予約すると番組時間が変更になったとき、録画予約時間も自動で変更されます。（条件によっては、変更されないことがあります。）番組がなくなったときは、録画予約もキャンセルされます。

番組情報を利用して視聴予約するとき

【番組情報画面】番組選択 → → 「視聴予約」 →



番組を録画する

視聴中の番組を、メモ리카ードに録画できます。

番組録画についてのご注意

- 録画した番組は、転送、メール添付送信などは行えません。
- 本機には、著作権保護のための暗号化技術が組み込まれており、データをメモ리카ードに記録する際にデータの暗号化／認証処理を行っています。録画した番組をパソコン上で他のメモ리카ードへコピーしても、再生できません。
- お客様が録画したものは、個人で楽しむなどのほかは、著作権法上、権利者に無断で使用できません。
- 録画した内容は、事故や故障によって、消失または変化してしまうことがあります。なお、データが消失または変化した場合の損害につきましては、当社では責任を負いかねますので、あらかじめご了承ください。

1 テレビ画面で (長く) → 録画開始



録画中画面

- 録画中に音量などを変えても、録画内容には反映されません。
- 録画中にスモールライトがオレンジ色で点滅しているときは、電波を受信できていません。緑色で点灯する場所で利用してください。

2 (長く) → 録画終了

縦画面での視聴中に録画するとき
【テレビ画面】  (長く)

- 録画中に  を長く押し続けると、録画が終了します。

録画中に電池残量や録画容量が不足したり、TVコール着信を受けて通話すると

- 途中までの録画内容が保存されたあと、録画が中止されます。

使いごなしチェック！

-  ●データ放送なしで映像だけを録画したい ●データ放送の画像保存先を本体にしたい (P.6-13)



録画した番組を再生する

- 1 テレビ画面で 
 ➔ 「TVプレイヤー」 ➔ 

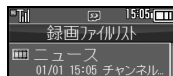

録画ファイルリスト画面

- 「」が表示されているファイルは、再生できません。

- 2 再生するファイル選択 ➔ 









再生中画面

- 再生が始まります。(前回の再生時に途中で停止していたときは、続きから再生されます。)

- 3  (長く) ➔ 再生終了

再生中にできるおもな操作

音量調節、横画面部分拡大も、テレビ視聴中と同様に操作できます。

早送り	 ※1
巻戻し	 ※1 ※2
スキップ (進む)	
スキップ (戻る)	
一時停止 ※3	 ※4
ファイル分割	 (長く)
マーカー登録	
パネル表示On/Off	



※1 押すたびに高速に動作します。通常再生に戻るときは、を押します。

※2 マーカーが登録されていないときは、長く押しと先頭から再生できます。

※3 一時停止中に  を押しと、コマ戻し/コマ送りできます。













※4 縦画面のときは、音量操作モードで有効です。

使いこなしチェック!

-  ●時間でファイルを分割したい ●くり返し再生したい ●分割ファイルを再生したい ●メモリの空き容量を確認したい ●ファイル名を変更したい ●ファイルを削除したい ●録画ファイルの詳細情報を確認したい ●マーカー登録したファイルを再生中に操作したい ほか ( P.6-13～P.6-14)



録画／視聴を予約する

- 1 テレビ画面で  ➔
「録画操作」 ➔ 
- 2 「録画／視聴予約」 ➔ 
- 3  ➔ 「新規予約」 ➔ 
- 4 「手動で設定」 ➔ 
➔ 「視聴予約」／「録画予約」
➔ 
- 5 開始日時入力 ➔ 
➔ 終了日時入力 ➔ 
- 6 「チャンネル：」 ➔ 
➔ 予約するチャンネル選択
➔  ➔ 

番組表を利用して予約するとき

- ④で「番組表から」 ➔ 
- 以降の操作については、番組表のヘルプを参照してください。

録画予約時のご注意

予約開始前に、録画したいチャンネルが受信できていることを確認したうえで、オープンポジションで使用してください。

- 録画開始までに次のことを確認しておいてください。
 - メモ리카ードを取り付けているか
 - 他の機能が終了しているか
 - 電池残量／録画容量が不足していないか

予約時刻になると

予約時刻が近づくと、画面表示とアラームでお知らせします。



- 実際の番組開始時刻よりも少し早めに受信が始まり、終了時刻よりも数秒遅めに録画／視聴が終了します。

他の機能を使用しているとき

- マルチジョブ機能がはたらき、録画／視聴が始まります。ただし、使用中の機能によってはマルチジョブ機能がはたらかず、テレビが起動しなかったり、使用中の機能が自動的に終了することがあります。(撮影後に保存していない画像や、作成中のメール／電話帳が消去されることもあります。)
- 予約時刻前には、他の機能を終了させておくことをおすすめします。

使いごなしチェック！

-  **便利** ●予約内容を確認／編集／削除したい ●予約結果を確認／再生／削除したい ●予約時間になったときの動作を変更したい ●予約開始時に他の機能の操作を優先したい (P.6-14)



チャンネル設定

受信エリアを切り替えたい 【エリア切替】	テレビ視聴中に → 「チャンネル設定」 → → 「エリア切替」 → → エリア選択 →
エリア名を変更したい 【エリア名変更】	テレビ視聴中に → 「チャンネル設定」 → → 「エリア切替」 → → エリア選択 → → 「エリア名変更」 → → エリア名入力 →
テレビ画面で を押したときの動作を変更したい 【チャンネルキー設定】	共通操作 テレビ視聴中に → 「チャンネル設定」 → → 「チャンネルキー設定」 → → 下記の操作 設定されていないチャンネルを表示する 「マニュアル選局」 → キー操作を無効にする 「無効」 →
チャンネルを編集したい 【チャンネル切替】	共通操作 テレビ視聴中に → 「チャンネル設定」 → → 「チャンネル切替」 → → チャンネル選択 → → 下記の操作 チャンネルを入れ替える 「入替え」 → → 入替え先選択 → チャンネルを削除する 「削除」 → → 「はい」 →
エリア内の登録内容をすべて消去したい 【設定リセット】	テレビ視聴中に → 「チャンネル設定」 → → 「エリア切替」 → → エリア選択 → → 「設定リセット」 → → 「はい」 →
受信したチャンネルを追加したい 【チャンネル追加更新】	テレビ視聴中に → 「チャンネル設定」 → → 「エリア切替」 → → エリア選択 → → 「チャンネル更新」 → → 「追加更新」 →
エリア内のすべてのチャンネルを消去して更新したい 【チャンネル全更新】	テレビ視聴中に → 「チャンネル設定」 → → 「エリア切替」 → → エリア選択 → → 「チャンネル更新」 → → 「全更新」 → → 「はい」 →

テレビ視聴

テレビで利用できるボタン操作を知りたい 【ヘルプ】	テレビ視聴中に → 「ヘルプ」 → ●録画中や再生中などに操作すると、その操作中にできるボタン操作が確認できます。
視聴中の番組をインターネットで検索したい 【番組情報検索】	テレビ視聴中に → 「番組操作」 → → 「番組情報検索」 → → 「検索」 → ●以降は、画面の指示に従って操作してください。
横画面視聴時に画面の一部を拡大したい 【横画面部分拡大】	テレビ視聴中（横画面視聴中）に → （長く） ●画面を9分割して、～の各ボタンの位置に対応した箇所が、拡大表示されます。 ●視聴方法によっては、利用できないことがあります。
視聴中のチャンネルを保存したい 【チャンネル保存】	テレビ視聴中に → 「チャンネル設定」 → → 「チャンネル保存」 → → 保存するチャンネル選択 → ●上書きするときは、このあと「はい」を選び、を押します。
映像の明るさを変更したい 【明るさ設定】	テレビ視聴中に → 「AV設定」 → → 「明るさ設定」 → → 明るさ選択 →
サウンドの効果を変更したい 【サウンド設定】	テレビ視聴中に → 「AV設定」 → → 「サウンド設定」 → → 効果選択 →
縦画面視聴中にパネルの表示パターンを変更したい 【パネル表示切替】	テレビ視聴中（縦画面視聴中）に → 「詳細設定」 → → 「パネル表示切替」 → → パターン選択 →



横画面視聴時の表示を変更したい 【横画面時設定】	【共通操作】テレビ視聴中（横画面視聴中）に \odot →「詳細設定」→ \odot →「横画面時設定」→ \odot →下記の操作 画面上部のマークを表示する 「アイコン表示設定」→ \odot →「On」→ \odot 画面の一部分を拡大できないようにする 「部分拡大設定」→ \odot →「Off」→ \odot などの方向を画面に合わせない 「キー方向切替設定」→ \odot →「Off」→ \odot
番組の受信サービスを切り替えたい 【サービス選局】	テレビ視聴中に \odot →「チャンネル設定」→ \odot →「サービス選局」→ \odot →受信サービス選択→ \odot ●受信サービスが選択できる番組で操作できます。
テレビの音声をスピーカーで聴きたい 【イヤホン/スピーカー切替】	テレビ視聴中に \odot →「詳細設定」→ \odot →「イヤホン/スピーカー切替」→ \odot →「スピーカー」→ \odot
ワイヤレス出力対応機器で音声を出力したい 【オーディオ出力切替】	\odot →「TV」→ \odot →「設定」→ \odot →「 \odot オーディオ出力切替」→ \odot →「Bluetoothデバイス」→ \odot
ワイヤレスイヤホンを利用したい 【Bluetoothオーディオ接続/切断】	テレビ視聴中に \odot （長ク） ●あらかじめ、著作権保護規格「SCMS-T」対応Bluetooth®ワイヤレスイヤホンを、本機に登録しておいてください。
一定時間でテレビを自動的に終了させたい 【オートオフ時間設定】	テレビ視聴中に \odot →「詳細設定」→ \odot →「オートオフ設定」→ \odot →「オートオフ時間設定」→ \odot →時間選択→ \odot
視聴中クローズポジションにしたときテレビを終了しない 【本体クローズ動作設定】	テレビ視聴中に \odot →「詳細設定」→ \odot →「オートオフ設定」→ \odot →「本体クローズ動作設定」→ \odot →「TV継続」→ \odot

視聴中に着信などがあつたときの動作を変更したい 【着信時優先動作】	【共通操作】 \odot →「TV」→ \odot →「設定」→ \odot →「着信時優先動作」→ \odot →下記の操作 アラーム設定時刻になったとき通知を表示する 「アラーム」→ \odot →「アラーム通知」→ \odot 音声電話などの着信があつたとき通知を表示する 着信の種類選択→ \odot →「着信通知表示」→ \odot メール着信があつたとき着信画面を表示する 「メール着信」→ \odot →「着信優先動作」→ \odot
--------------------------------------	--

データ放送

データ放送を全画面で表示したい 【データ放送全画面表示】	データ放送視聴中（縦画面視聴中）に \odot →「データ放送」→ \odot →「データ放送全画面表示」→ \odot ●テレビ画面に戻るときは、 \odot を押します。
データ放送のトップページに戻りたい 【データ放送トップに戻る】	データ放送視聴中（縦画面視聴中）に \odot →「データ放送」→ \odot →「データ放送トップに戻る」→ \odot
データ放送時に保存された情報を削除したい 【放送局メモリ削除】	【共通操作】テレビ視聴中に \odot →「データ放送」→ \odot →「放送局メモリ削除」→ \odot →下記の操作 放送局ごとに削除する 放送局選択→ \odot →「削除」→ \odot →「はい」→ \odot すべて削除する \odot →「全件削除」→ \odot →「はい」→ \odot
インターネットアクセス時に確認画面を表示しない 【通信接続時確認設定】	テレビ視聴中に \odot →「データ放送」→ \odot →「通信接続時確認設定」→ \odot →「Off」→ \odot



位置情報を利用するかどうかを設定したい 【位置情報利用設定】	<p>共通操作 テレビ視聴中に → 「データ放送」 → → 「位置情報利用設定」 → → 下記の操作</p> <p>位置情報を常に利用する 「On」 → → </p> <p>位置情報を常に利用しない 「Off」 → → </p>
製造番号などの情報を送信しない 【製造番号利用設定】	<p>テレビ視聴中に → 「データ放送」 → → → 「製造番号利用設定」 → → → 「Off」 → → </p>

TVリンク

データ放送や関連情報へのリンクを登録したい 【TVリンク登録】	<p>データ放送視聴中に「TVリンク登録」などの項目選択 → </p> <p>●操作方法や項目名は番組によって異なります。データ放送内の情報を参照してください。</p>
登録したTVリンクを利用したい 【TVリンク利用】	<p>共通操作 → 「TV」 → → → 「TVリンク」 → → → 下記の操作</p> <p>TVリンクを表示する TVリンク選択 → </p> <p>●TVリンクを利用すると、通信料がかかることがあります。</p> <p>TVリンクの詳細情報を確認する TVリンク選択 → → 「プロパティ」 → → </p>
TVリンクを削除したい 【TVリンク削除】	<p>共通操作 → 「TV」 → → → 「TVリンク」 → → → 下記の操作</p> <p>1件削除する TVリンク選択 → → 「1件削除」 → → → 「はい」 → → </p> <p>すべて削除する → 「全件削除」 → → → 「はい」 → → </p>

字幕／音声

字幕の設定を変更したい 【字幕設定】	<p>共通操作 テレビ視聴中に → 「字幕／音声設定」 → → → 下記の操作</p> <p>●番組内容やテレビ視聴方法（縦／横画面など）によっては、利用できないことがあります。</p> <p>字幕を常に表示する 「字幕表示」 → → → 「On」 → → </p> <p>字幕を表示しない 「字幕表示」 → → → 「Off」 → → </p> <p>言語を変更する 「字幕言語」 → → → 「言語2」 → → </p> <p>字幕なしの番組でも字幕エリアを消去しない 「字幕自動消去」 → → → 「Off」 → → </p> <p>字幕を画面の上に表示する 「字幕位置」 → → → 「上」 → → </p>
音声の設定を変更したい 【音声設定】	<p>共通操作 テレビ視聴中に → 「字幕／音声設定」 → → → 下記の操作</p> <p>音声を変更する 「音声切替」 → → → 「音声2」 → → </p> <p>●複数の音声が利用できるときだけ変更できます。</p> <p>副音声を聴く 「音声言語」 → → → 「副」 → → </p> <p>主音声と副音声の両方を聴く 「音声言語」 → → → 「主+副」 → → </p>



番組録画

データ放送なしで映像だけを録画したい 【録画設定】	テレビ視聴中に [] → 「データ放送」 → [] → 「録画設定」 → [] → 「映像のみ」 → []
データ放送の画像保存先を本体にしたい 【画像保存先設定】	テレビ視聴中に [] → 「データ放送」 → [] → 「画像保存先設定」 → [] → 「本体メモリ」 → []

録画ファイル

再生

時間でファイルを分割したい 【ファイル分割】	録画ファイル再生中に [] → 「ファイル分割」 → [] → 「候補選択」 → [] → [] 時間選択 → [] → 「確定」 → []
くり返し再生したい 【再生モード】	[] → 「TV」 → [] → 「TVプレイヤー」 → [] → [] → 「再生モード」 → [] → 「1クリップリピート」 → []
分割ファイルを再生したい 【分割ファイル再生】	[] → 「TV」 → [] → 「TVプレイヤー」 → [] → [] → 分割ファイル選択 → [] → ファイル選択 → []

管理

複数のファイルを選んで処理したい 【複数選択】	[共通操作] [] → 「TV」 → [] → [] → 「TVプレイヤー」 → [] → [] → [] → 下記の操作 ファイルを選ぶ ファイル選択 [] ([]) ●解除するときは、再度 [] を押します。 すべて選択/選択解除する [] → 「全チェック」 / 「全チェック解除」 → []
メモリの空き容量を確認したい 【メモリ残量表示】	[] → 「TV」 → [] → 「TVプレイヤー」 → [] → [] → [] → 「メモリ残量表示」 → []
ファイル名を変更したい 【ファイル名変更】	[] → 「TV」 → [] → 「TVプレイヤー」 → [] → [] → ファイル選択 → [] → 「ファイル名変更」 → [] → ファイル名入力 → []
ファイルを削除したい 【削除/全件削除】	[共通操作] [] → 「TV」 → [] → [] → 「TVプレイヤー」 → [] → [] → 下記の操作 1件削除する ファイル選択 [] → 「削除」 → [] → 「はい」 → [] すべて削除する [] → 「全件削除」 → [] → 「はい」 → []
録画ファイルの詳細情報を確認したい 【プロパティ】	[] → 「TV」 → [] → 「TVプレイヤー」 → [] → [] → ファイル選択 → [] → 「プロパティ」 → []



テレビ視聴

? テレビが起動できない

- 電池残量が少なくなっていますか。電池残量が不足しているとテレビを起動できません。電池パックを充電するか、充電されている予備の電池パックと交換してください。

? テレビが視聴できない

- テレビ受信状態は良好ですか。アンテナマーク(📶など)のテレビ電波の強度を表す棒が、多く表示される場所まで移動してください。(通信用の電波が届く場所であっても、テレビの電波が届く場所であれば、テレビは視聴できません。)
- 本機をしばらく使っていないか、またはありませんか。ネットワーク自動調整を行ってください。

? チャンネルのエリア設定がうまくいかない

- チャンネル更新の全更新を行ってみてください。チャンネルのエリア設定は、地域や放送開始時期などによって、正しく設定できないことがあります。

番組録画

? テレビ録画中に着信音が設定どおりに鳴らない

- 着うた[®]などを着信音に設定していませんか。このときは、お買い上げ時の設定で鳴ることがあります。

録画予約

? 録画予約結果に「録画開始できませんでした」と表示された

- 電池残量不足/空き容量不足/他の機能が起動中などの理由で、録画ができていません。

? 録画予約結果に「録画が途中で終了しました」と表示された

- 空き容量不足で、録画が途中で終了しています。



MEMO

カメラ	7-2
カメラについて	7-2
静止画撮影	7-4
静止画を撮影する	7-4
動画撮影	7-5
動画を撮影する	7-5
画像レビュー	7-6
撮影した画像を確認する	7-6
特殊撮影	7-7
いろいろな方法で撮影する	7-7

静止画編集	7-8
静止画を加工する	7-8
静止画を合成する	7-11
静止画プリント	7-12
静止画をプリントする.....	7-12
便利な機能	7-13
こんなときは	7-16

7

カメラ／静止画編集



カメラについて

本機には静止画／動画が撮影できるカメラが付いています。

豊富なサイズ

写メール／ムービー写メール用の手軽なサイズから、高解像度サイズまで、目的に合わせて選ぶことができます。

オートフォーカス

シャッターを押すと自動的に被写体との距離を検知し、焦点(ピント)を合わせます。

特殊撮影

フレームや特殊効果を付けて撮影できます。また、連写撮影も行うことができます。

画像レビュー

最後に撮影した画像をすばやく表示したり、以前の画像を確認できます。

本機で静止画／
動画を撮影



名刺／バーコード
などの読み取りも可能

●詳しくは、「ツール」の章を参照してください。



他社携帯電話



ソフトバンク
携帯電話



パソコンなど

写メール／ムービー写メールで送信

※撮影サイズや相手の機種によっては、正しく送信できないことがあります。

カメラ利用時のご注意

- レンズカバーに指紋や油脂が付くとピントが合わなくなります。乾いた柔らかい布などできれいに拭いてお使いください。
- カメラは非常に精密度の高い技術で作られています。常時明るく見える画素や暗く見える画素がありますので、ご了承ください。
- 本機を温かい場所に長時間置いていたあとで、撮影したり画像を保存したときは、画像が劣化することがあります。
- カメラ部分に直射日光が長時間当たると、内部のカラーフィルターが変色して、画像が変化することがあります。

自動終了について

- カメラ起動後、画像を撮影する前にしばらく何も操作しないでおくと、自動的に終了し、待受画面に戻ります。

撮影音について

- 撮影時には、マナーモード設定やその他の設定にかかわらず、一定の音量で撮影音やセルフタイマー音が鳴ります。これらの音を消したり、音量を変更することはできません。

撮影画面のマークの見かた

撮影画面では、カメラの設定や状態を表すマークが画面上部に表示されます。

静止画撮影画面で表示されるマーク

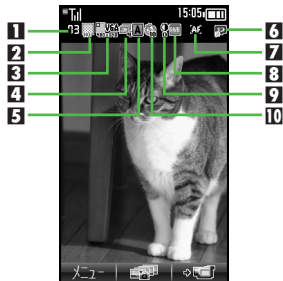

1	保存可能件数	6	保存先
2	画質	7	フォーカス
3	撮影サイズ	8	ホワイトバランス
4	連写	9	明るさ
5	シーン	10	セルフタイマー

動画撮影画面で表示されるマーク

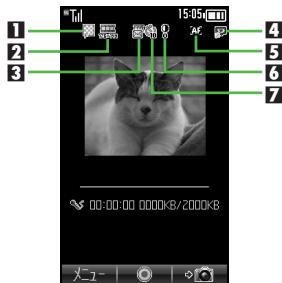

1	画質	5	フォーカス
2	撮影サイズ	6	明るさ
3	撮影時間	7	セルフタイマー
4	保存先		

使いごなしチェック!

便利 ● カメラで利用できるボタン操作やマークの意味を知りたい (P.7-13)



静止画を撮影する

1 (長く)

2 被写体を画面に表示



静止画撮影画面

3



静止画確認画面

- 撮影音が鳴り、静止画が撮影されます。(撮影をやり直すときは、を押します。)

4

- 静止画が保存され、静止画撮影画面に戻ります。
- 保存した静止画は、画像レビューやデータフォルダで確認できます。

5 ➡カメラ終了

撮影した静止画を写メールで送信するとき
【静止画確認画面】 ➡メール作成

■撮影画面でできるおもな操作

ズーム調整※	/
静止画／動画撮影切替	
明るさ調整	/
撮影サイズ切替	(5%)
ヘルプ表示	(0%)

※ 撮影サイズによっては、調整できないことがあります。

使いこなしチェック！

- 便利** ●明るさを調整したい ●近い距離ですばやくピントを合わせたい ●撮影後自動的に保存したい ●シャッター音を変更したい ●撮影サイズを変更したい ●環境に合わせて撮影したい ●光源に合わせて色調を補正したい ほか (P.7-13～P.7-14)



動画を撮影する

1 ● (長く) ➡ [Y]

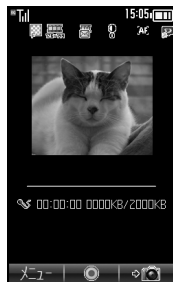

動画撮影画面

2 被写体を画面に表示 ➡ [●]

- 撮影開始音が鳴り、撮影が始まります。(撮影をやり直すときは、[戻る]を押します。)

3 [●]

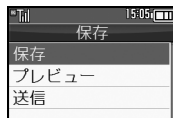

動画保存画面

- 撮影終了音が鳴り、撮影が終了します。(撮影をやり直すときは、[戻る]を押します。)

4 「保存」 ➡ [●]

- 動画が保存され、動画撮影画面に戻ります。
- 保存した動画は、画像レビューやデータフォルダ、メディアプレーヤーで確認できます。

5 [●] ➡ カメラ終了

■ 撮影画面でできるおもな操作

ズーム調整	[Z]/[Q]
静止画/動画撮影切替	[Y]
明るさ調整	[+]/[-]
撮影サイズ切替	[5.2]
ヘルプ表示	[0?]

撮影した動画を保存前に確認するとき

4で「プレビュー」 ➡ [●]

撮影した動画をムービー写メールで送信するとき

4で「送信」 ➡ [●] ➡ 「メール添付」 ➡ [●]

➡ メール作成 ➡ [Y]

- 撮影サイズや相手の機種によっては、正しく送れないことがあります。

動画撮影中に着信があると

- 着信を受けても、撮影した動画は消去されません。通話などを終わると、撮影後の画面に戻り保存できます。

撮影中に電池残量が不足すると

- 撮影は中止されます。(途中までの撮影内容は保存されます。)

使いごなしチェック!



- [便利] ●近い距離ですばやくピントを合わせたい ●撮影後自動的に保存したい (ほか [P.7-13])
- 撮影時間/サイズを変更したい ●表示サイズを大きくしたい ●音声を録音しない (ほか [P.7-14])



撮影した画像を確認する

最後に撮影した画像を確認する

最後に撮影した画像（静止画／動画のいずれか）を表示できます。表示後は、引き続き以前に撮影した画像を確認することができます。

①  → 「カメラ」 → 



② 「画像レビュー」 → 





画像レビュー画面

- 画像レビューを終了するときは、を押します。



静止画を拡大するとき

のあと 

動画を再生／一時停止するとき

のあと （押すたびに一時停止⇄再生）

画像レビュー画面での操作を確認するとき

【画像レビュー画面】  

以前撮影した画像を確認する

① 画像レビュー画面で 

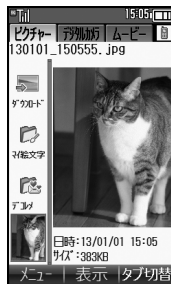

画像リスト画面

- 静止画または動画のリストが表示されます。
- リストを切り替えるときは、を押します。

② 画像選択 → 

- 画像が表示／再生されます。

いろいろな方法で撮影する

撮影サイズによっては、利用できないことがあります。

セルフタイマーで撮影する

- 1 静止画／動画撮影画面で
 - ➡ 「セルフタイマー」 ➡
- 2 秒数選択 ➡
- 3 被写体を画面に表示 ➡

- 設定した時間を過ぎると撮影（動画は撮影が開始）されます。
- 動画の撮影を終了するときは、を押します。
- 以降の操作は、通常の静止画／動画撮影と同様です。

セルフタイマー動作中に撮影するとき

のあと

セルフタイマー動作中に着信やアラーム動作があると

- 撮影は中止されます。（セルフタイマーは解除されません。）

連写撮影する（静止画）

連写撮影には次の種類があります。

4枚連写	連続撮影した4枚の静止画と分割画像を作成
9枚連写	連続撮影した9枚の静止画と分割画像を作成
オーバーラップ連写	連続撮影した5枚の静止画と合成画像を作成

- 1 静止画撮影画面で
 - ➡ 「撮影モード」 ➡

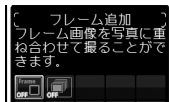

撮影モード画面

- 2 「連写」 ➡
- 3 連写モード選択 ➡
 - ➡ スピード選択 ➡
- 4 被写体を画面に表示 ➡

- 連写撮影が始まります。撮影が終わると分割画像／合成画像が表示されます。
- 4枚／9枚連写を「マニュアル」（連写スピード）で撮影するときは、残りの回数分 をくり返します。

- 5 （長く）

- すべての静止画が保存されます。

静止画を1枚だけ保存するとき

- 4のあと 保存する静止画選択 ➡

フレームを付けて撮影する（静止画）

- 1 撮影モード画面で「フレーム追加」 ➡
- 2 「固定データ」 ➡
- 3 フレーム選択 ➡
- 4 被写体を画面に表示 ➡

- 静止画が撮影されます。
- を押すと、静止画が保存され、静止画撮影画面に戻ります。

データフォルダ内のフレームを利用するとき

- 2で「データフォルダ」 ➡ ➡ フレーム選択 ➡ ➡ ➡ 被写体を画面に表示 ➡



静止画を加工する

静止画加工について

静止画加工には次の種類があります。

- 静止画の種類やサイズによっては、加工できないことがあります。

サイズ変更	固定サイズに変更／自由に切り出し
フレーム	画像に囲み（フレーム）を貼り付け
テキスト貼付	画像に文字／日付を貼り付け
レタッチ	画像の色あい／タッチを変更
スタンプ	画像にスタンプを貼り付け
フェイスアレンジ	画像内の顔を泣き顔や怒った顔に加工
補正	画像を補正
回転	画像の向きを回転
保存形式	ファイル形式／サイズを変更

画像加工の基本操作

- 1 [ホーム] → 「データフォルダ」 → [ホーム]
- 2 「ピクチャー」 → [編集]
- 3 [編集] → 「編集」 → [編集]
- 4 「画像加工」 → [編集]



画像加工画面

5 加工の種類選択 → [編集]

→ 各画像編集の操作

- 画像編集をやり直すときは、[やり直し] を押します。

6 編集が終われば [完了]

7 「新規保存」 → [保存]

- 上書き保存するときは、「上書き保存」を選び [保存] を押します。このとき、[確認] は必要ありません。

8 ファイル名入力 → [保存]

→ 「ここに保存」 → [保存]

画像加工後の画像を元に戻すとき

[やり直し] のあと「元に戻す」 → [やり直し]

- 上記操作のあと再度画像加工した状態に戻すときは、「やり直し」を選び、[やり直し] を押します。



顔写真を加工する

笑った顔や泣いた顔などに変形することができます。

1 画像加工画面で「フェイスアレンジ」



フェイスアレンジメニュー画面

2 アレンジの種類選択



●編集操作が完了します。

フェイスアレンジご利用時のお願い

- フェイスアレンジ後の静止画をS!メールに添付したり、壁紙などに設定するときは、人格権・肖像権を尊重し、他の方への中傷などにご配慮ください。

顔パーツの位置や大きさを調整する

フェイスアレンジで顔パーツの位置がずれているときに調整します。

1 フェイスアレンジメニュー画面で

●枠の左上に「+」が表示されます。

2 顔の輪廓左上に「+」を移動

3 顔の輪廓右下に「+」を移動

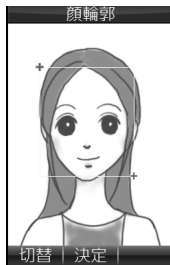

4

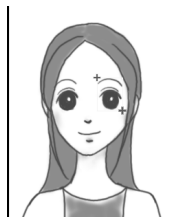

- 顔の輪廓位置の指定が完了します。このあと、画面上部のガイドに従って、2~4と同様に目や口の位置を指定してください。

5

●「はい」

●「ここに保存」

- 調整した顔パーツを含む静止画が、新しい静止画として保存されます。このあと、調整した顔パーツで引き続き加工を楽しめます。



静止画を合成する

静止画合成について

静止画合成には次の種類があります。

- 静止画の種類やサイズによっては、合成できないことがあります。

分割画像	最大4枚の静止画を縮小し、1枚の静止画に合成
パノラマ合成	2枚の静止画を横に並べて1枚の静止画を合成

2枚の静止画をパノラマ合成する

静止画にあわせて次の効果が選べます。

近景	近距離で撮影した静止画
ドキュメント	説明板や文字のある静止画
標準	上記以外の静止画

- 1 「データフォルダ」
- 2 「ピクチャー」
- 3 「編集」
- 4 「画像合成」

5 「パノラマ合成」



- 2 で選んだ静止画が、左側の画像として指定されます。

6 「<未登録>」

合成する静止画選択

7 「EFFECT」

効果選択

- 編集操作が完了します。

8 編集が終われば

パノラマ合成後の画像が表示されます。

9

10 ファイル名入力

ここに保存

静止画を変更するとき

- のあと変更する静止画選択

利用する静止画選択

左右の静止画を入れ替えるとき

- のあと

使いこなしチェック！

- 分割画像を作成したい (P.7-15)



静止画をプリントする

プリントを指定する (DPOF)

メモ리카ード内の静止画の中から、プリントしたい静止画と枚数を指定しておけば、DPOF対応のデジタルカメラプリントショップやプリンタで、指定した情報に沿ってプリントできます。

- あらかじめ、保存先を「デジタルカメラフォルダ」に設定して撮影、保存した静止画で利用できます。
- 他の機器でプリント指定した情報があるときは、以前のプリント指定を削除してから操作してください。

- 1 → 「設定」 → → 「本体・メモ리카ード」
- 2 「メモ리카ードメニュー」 → → 「プリント指定 (DPOF)」 →
- 3 「枚数指定」 →
- 4 「個別指定」 → → フォルダ選択 →

5 静止画選択 →

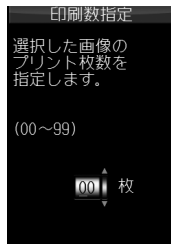

6 プリント枚数入力 →

- 続けて他の静止画の枚数を指定するときは、5~6をくり返します。

7

すべての静止画に同じ枚数を指定するとき
 4で「一括指定」 → → → プリント枚数入力 →
 プリント指定を解除するとき
 6で「00」入力 → →
 プリント指定の状況を確認するとき
 3で「プリント指定状況確認」 →

プリンタと接続してプリントする

Bluetooth®対応のプリンタで静止画をプリントします。ピクチャーフォルダ内の静止画のプリントを例に説明します。

- あらかじめ、プリンタをBluetooth®受信できる状態にしておいてください。
- 静止画やサイズによっては、送信できないことがあります。

- 1 → 「データフォルダ」 → → 「ピクチャー」 →
- 2 → プリントする静止画選択 → → 「プリント」 →
- 3 「Bluetooth」 → → 利用するプリンタ選択 →
- 4 「はい」 →
 - プリントを中止するときは、を押します。

認証コードの入力を要求されたとき
 認証コード入力 →

使いこなしチェック!

- プリント指定の内容を変更したい (P.7-15)



静止画撮影／動画撮影共通

■全般

カメラで利用できるボタン操作やマークの意味を知りたい 【ヘルプ】	静止画／動画撮影画面で \odot →「ヘルプ」→ \odot ●このあと \odot を押すたびに、「キー操作」（ボタン操作）⇔「アイコン説明」（マークの意味）が切り替わります。
-------------------------------------	---

■撮影方法

明るさを調整したい 【明るさ調整】	静止画／動画撮影画面で \odot →「撮影設定」→ \odot →「明るさ調整」→ \odot →明るさ選択
----------------------	---

近い距離ですばやくピントを合わせたい 【接写】	静止画／動画撮影画面で \odot →「撮影設定」→ \odot →「フォーカス設定」→ \odot →「接写」→ \odot
----------------------------	---

自分でピントを合わせて撮影したい 【マニュアルフォーカス】	静止画／動画撮影画面で \odot →「撮影設定」→ \odot →「フォーカス設定」→ \odot →「マニュアルフォーカス」→ \odot → \odot ピント調整→ \odot ●ピント調整をやり直すときは、 \odot を押します。
----------------------------------	--

あらかじめピントを合わせた状態で撮影したい 【フォーカスロック】	静止画／動画撮影画面で \odot ●ピントを合わせたい被写体を、画面の中央に表示させた状態で操作してください。 ●フォーカスロックを解除するときは、 \odot を押します。
-------------------------------------	--

画質を変更したい 【画質設定】	静止画／動画撮影画面で \odot →「画質設定」→ \odot →画質選択→ \odot
--------------------	---

■静止画／動画保存

撮影後自動的に保存したい 【自動保存設定】	静止画／動画撮影画面で \odot →「各種設定」→ \odot →「自動保存設定」→ \odot →「On」→ \odot
--------------------------	--

保存先を設定したい 【保存先設定】	静止画／動画撮影画面で \odot →「各種設定」→ \odot →「保存先設定」→ \odot →保存先選択→ \odot
----------------------	--

静止画撮影

■全般

シャッター音を変更したい 【シャッター音】	静止画撮影画面で \odot →「各種設定」→ \odot →「シャッター音」→ \odot →パターン選択→ \odot ●連写撮影のシャッター音は変更できません。
--------------------------	--

マークを表示させない 【アイコン表示】	静止画撮影画面で \odot →「各種設定」→ \odot →「アイコン表示」→ \odot →「アイコン非表示」→ \odot
------------------------	--

\odot を押したときの送信方法を変更したい 【送信キー設定】	静止画撮影画面で \odot →「各種設定」→ \odot →「送信キー設定」→ \odot →「短押し」／「長押し」→ \odot →送信方法選択→ \odot ●短押し／長押しでの送信方法を個別に変更できます。
---------------------------------------	--

フォーカス枠のパターンを変更したい 【フォーカスマーク】	静止画撮影画面で \odot →「撮影設定」→ \odot →「フォーカス設定」→ \odot →「フォーカスマーク」→ \odot →パターン選択→ \odot
---------------------------------	---

Bluetooth®対応腕時計で撮影したい 【リモートシャッター】	静止画撮影画面で、Bluetooth®対応腕時計の指定されているボタンを押す ●あらかじめBluetooth®対応腕時計を接続し、リモートシャッター設定を「On」にしておいてください。詳しい操作方法は、Bluetooth®対応腕時計の取扱説明書を参照してください。
--------------------------------------	---

Bluetooth®対応腕時計でリモート撮影しない 【リモートシャッター設定】	静止画撮影画面で \odot →「各種設定」→ \odot →「リモートシャッター設定」→ \odot →「Off」→ \odot ●Bluetooth®対応腕時計を登録しているときに設定できません。
--	---



■ 撮影方法

撮影サイズを変更したい 【撮影サイズ】	静止画撮影画面で → 「撮影サイズ」 → → サイズ選択 →
環境に合わせて撮影したい 【シーン】	静止画撮影画面で → 「シーン」 → → 撮影環境選択 →
光源に合わせて色調を補正したい 【ホワイトバランス】	静止画撮影画面で → 「撮影設定」 → → 「ホワイトバランス」 → → 光源の種類選択 →

動画撮影

■ 撮影方法

撮影時間／サイズを変更したい 【撮影時間／サイズ】	動画撮影画面で → 「撮影時間／サイズ」 → → 「メール添付」／「長時間撮影」 → → サイズ選択 →
表示サイズを大きくしたい 【表示サイズ】	動画撮影画面で → 「表示サイズ」 → → 「拡大」 →
音声を録音しない 【マイク設定】	動画撮影画面で → 「マイク設定」 → → 「Off」 →

静止画編集

■ 画像加工

その他の画像加工を利用したい
【画像加工】

共通操作 → 「データフォルダ」 → → 「ピクチャー」 → → 静止画選択 → → → 「編集」 → → 「画像加工」 → → 下記の操作

文字色／文字の縁どり色を変更する

「テキスト貼付」 → → → 文字色選択 → → → 縁どり色選択 → →

文字を貼り付ける

「テキスト貼付」 → → 「フリーワード」 → → 文字入力 → → 文字移動 →

日付を貼り付ける

「テキスト貼付」 → → 「日付」 → → 日付移動 →

スタンプを貼り付ける

「スタンプ」 → → スタンプ選択 → → スタンプ移動 →

明るさを補正する

「補正」 → → 補正方法選択 → →

向きを変える

「回転」 → → 回転方法選択 → →

ファイル形式を変更する

「保存形式」 → → 「ファイル形式」 → → 形式選択 →

- 形式を変更すると、データサイズや画質が変わることがあります。

- 画像加工画面に戻るときは、このあと を押します。

ファイルサイズを変更する

「保存形式」 → → 「ファイルサイズ」 → → サイズ選択 →

- サイズを変更すると、画質が変わることがあります。

- 画像加工画面に戻るときは、このあと を押します。



■ 画像合成

分割画像を作成したい 【画像合成】	<p>【共通操作】 → 「データフォルダ」 → 「ピクチャー」 → 「静止画選択」 → 「編集」 → 「画像合成」 → 下記の操作</p>
	<p>分割画像を作成する 「分割画像240×400」 / 「分割画像240×320」 → 「<未登録>」 → 「静止画選択」 → 編集が終われば → 「ファイル名入力」 → 「ここに保存」</p> <p>● 合成する枚数分「<未登録>」に静止画を登録してください。</p>
	<p>作成中の分割画像を確認する 分割画像作成中に → 「合成画像表示」</p>
	<p>画像を変更する 分割画像作成中に静止画選択 → 「静止画選択」</p>
	<p>画像を削除する 分割画像作成中に静止画選択 → 「削除」 → 「はい」</p>

プリント指定 (DPOF)

プリント指定の内容を 変更したい 【プリント指定 (DPOF)】	<p>【共通操作】 → 「設定」 → 「本体・メモリーカード」 → 「メモリーカードメニュー」 → 「プリント指定 (DPOF)」 → 下記の操作</p>
	<p>年月日を付けてプリントする 「設定」 → 「日付付加指定」 → 「On」</p>
	<p>静止画の一覧画像も一緒にプリントする 「設定」 → 「インデックスプリント指定」 → 「On」</p>
	<p>設定を初期化する 「全設定リセット」 → 「はい」</p>



カメラ

? カメラが起動できない／中断される

- 電池残量が少なくなっていますか。電池残量が不足しているとビデオカメラを起動できません。電池パックを充電するか、充電されている予備の電池パックと交換してください。

? 自動保存設定が利用できない

- 静止画の保存先を「毎回確認」にしているときは利用できません。

? 画像が暗くなったり、画像が乱れる

- 画像に強い光が含まれていませんか。太陽やランプなど強い光源を画像内に含まないように撮影してください。

静止画編集

? 画像装飾後、画像登録やメールでの送信ができなくなった

- 画像を装飾すると、データサイズが変わるため、登録やメールでの送信ができないことがあります。

静止画プリント

? プリント指定がうまくいかない

- パソコンなどでメモ리카ード内の画像の削除／ファイル名変更をしていますか。このときは、全設定リセットを行ったあとプリント指定をやり直してください。



メディアプレイヤー	8-2
音楽／動画について	8-2
音楽再生	8-4
音楽を再生する	8-4
動画再生	8-5
動画を再生する	8-5

音楽／動画管理	8-6
プレイリストを利用する	8-6
S!アプリ	8-7
S!アプリを利用する	8-7
便利な機能	8-8
こんなときは	8-12

8

メディアプレイヤー ／S!アプリ



音楽／動画について

本機内の音楽や動画は、メディアプレイヤーで再生／管理します。

- メディアプレイヤーから直接インターネットにアクセスして、音楽や動画を入手することもできます。

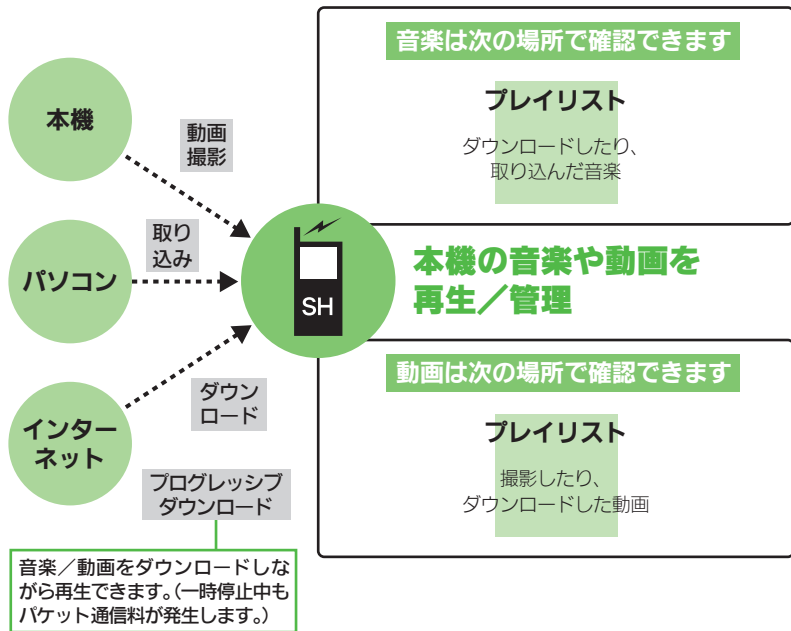

音楽／動画再生時のご注意

- データ状態や保存方法、メモリカードの状態によっては、本機で再生できない音楽／動画があります。
- 再生中に電話がかかってきたとき、再生は停止します。
- 電池残量が不足しているときは、再生できません。また、再生中に電池残量が不足すると、再生は中止されます。
- スピーカーで再生するとき、再生する音楽／動画や再生音量によっては、はずんだように聞こえることがあります。このときは、再生音量を下げてください。

着信音／効果音についてのご注意

- パソコンから取り込んだファイルは、着信音や効果音には、設定できません。



音楽／動画をダウンロードする

インターネットにアクセスして音楽／動画を入手（ダウンロード）します。

- 提供サイトの情報（料金や有効期限などの詳細）を必ず確認のうえ、利用してください。

1 ➡ 「メディア」 ➡

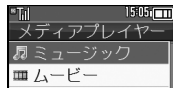

2 「ミュージック」／「ムービー」



3 「楽曲を探す」／「動画を探す」



- このあと、ジャンルなどを選び、ダウンロードしてください。

音楽をパソコンから取り込む

- ファイル形式を変換できるソフトウェアが必要です。
- ソフトウェアの仕様や使用方法については、ソフトウェア提供各社のホームページなどでご確認ください。
- 当社では、特定のソフトウェアの動作保証はしていません。
- USBケーブルはオプション品です。
- あらかじめ、USBドライバをパソコンにインストールしておく必要があります。
( P.13-10)

パソコンから取り込んだファイルについて

- 個人使用の目的だけでご使用ください。
- パソコンのソフトなどで作成されたファイルは、再生できないことがあります。
- 著作権などの第三者知的財産権、その他の権利を侵害しないようにご注意ください。

AAC形式の音楽を取り込むとき

パソコン内の音楽を、本機で利用できる形式（ P.15-24）に変換し、カードリーダーモードなどを使って、メモリーカードの該当するフォルダに保存してください。

（ P.15-26）



音楽を再生する

- 1 → 「メディア」 →
→ 「ミュージック」 →
- 2 「プレイリスト」 →
→ タブ (フォルダ) 選択



音楽プレイリスト画面

- 3 「全ミュージック」 →
- 4 再生する音楽選択 →



音楽再生画面

- ジャケット画像対応の着うたフル®を再生したときは、画像が表示されます。

音楽を聴きながら他の機能を利用するとき

4のあと /

- このあと再生を中止するときは、待受画面で次の操作を行います。

→ 「はい」 →

再生する音楽を検索するとき

3のあと → 「検索」 → → 検索文字入力 →

歌詞表示対応の音楽を再生したとき

- を押すと、歌詞を表示できます。

音楽再生中のできるおもな操作

再生中の音楽を はじめから聴く	<input type="checkbox"/> (長く：巻戻し※、 2回連続：前の音楽へ)
次の音楽を聴く	<input type="checkbox"/> (長く：早送り※)
音量を下げる	<input type="checkbox"/> (長く：消音)
音量を上げる	<input type="checkbox"/> (消音時：音を出す)
一時停止	<input type="checkbox"/>
再生終了	一時停止中に <input type="checkbox"/>
ヘルプ表示	<input type="checkbox"/>

※ ボタンを離れた時点から再生します。

音楽再生画面の見かた



1 曲名 (タイトル)	6 再生経過時間
2 アーティスト名	7 音量
3 トラック番号	8 Webリンク情報あり
4 動作状態	9 サウンド効果
5 再生モード	

使いこなしチェック!

- 便利 ● 前回の続きから再生したい ● 経過時間を指定して再生したい ● インターネットにアクセスしたい ● ワイヤレス出力対応機器で音声を出したい ● 再生方法を変更したい ● 音質を変更したい (P.8-8)



動画を再生する

- 1 → 「メディア」 →
→ 「ムービー」 →

- 2 「プレイリスト」 →
→ 「メモリカード」 / 「本体」
→

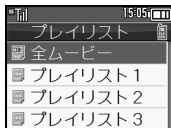

動画プレイリスト画面

- 3 「全ムービー」 →

- 4 再生する動画選択 →



動画再生画面

- 5 → 再生終了

再生する動画を検索するとき

のあと → 「検索」 → → 検索文字
入力 →

再生中にアラーム設定時刻になると

- 再生は一時停止します。

他の機器で撮影した動画を再生すると

- 画面の向きが変わることがあります。

動画再生中にできるお主な操作

- 音量調節、一時停止、ヘルプ表示も、音楽再生中と同様に操作できます。

再生中の動画を はじめから見る	<input type="checkbox"/> (長く: 巻戻し※、 2回連続: 前の動画へ)
次の動画を見る	<input type="checkbox"/> (一時停止中に長く: コマ送り、長く: 早送り※)
ガイド表示切替	<input type="checkbox"/>
表示サイズ変更	<input type="checkbox"/> (2.5)

※ ボタンを離れた時点から再生します。

動画再生画面の見かた



1 タイトル	6 再生経過時間
2 作者名	7 音量
3 クリップ番号	8 Webリンク情報あり
4 動作状態	9 サウンド効果
5 再生モード	

使いこなしチェック!

- 便利 ● 前回の続きから再生したい ● 経過時間を指定して再生したい ● インターネットにアクセスしたい ● ワイヤレス出力対応機器で音声を出力したい ● 再生方法を変更したい ● 音質を変更したい ● 表示サイズを変更したい ● バックライトの点灯方法を設定したい ● Webリンク情報を表示しない (P.8-8)







プレイリストを利用する

プレイリストとは、音楽／動画の再生する順番を記載したリストです。ジャンルやアーティスト別に音楽を管理したり、お気に入りの音楽だけを聴きたいときなどに利用すると便利です。

- プレイリストには、音楽／動画の保存場所情報が記憶されます。音楽／動画そのものは、保存されません。





プレイリストに音楽／動画を追加する

「全ミュージック」内の音楽を、「プレイリスト1」に追加する方法を例に説明します。



- 1  → 「メディア」 → 
→ 「ミュージック」 → 
- 2 「プレイリスト」 → 



プレイリスト画面

- 3 「全ミュージック」 → 
→ 音楽選択 → 
- 4 「リストに追加」 → 
→ 「プレイリスト1」 → 
●音楽が追加されます。

プレイリストの名前を変更する

- 1 プレイリスト画面で
プレイリスト選択 → 
- 2 「リスト名編集」 → 
→ プレイリスト名入力 → 

使いこなしチェック！





- プレイリスト／プレイリスト内の音楽を管理したい ●音楽の順番を並べ替えたい ●音楽の詳細情報を確認したい ●音楽のコンテンツ・キーを取得したい ●プレイリスト／プレイリスト内の動画を管理したい ●動画の順番を並べ替えたい ●動画のコンテンツ・キーを取得したい ●動画の詳細情報を確認したい (P.8-9)



S!アプリを利用する

あらかじめ登録されているゲームやダウンロードしたものなど、ソフトバンク携帯電話専用のアプリケーション（S!アプリ）を楽しめます。

●操作方法について詳しくは、S!アプリ内のヘルプやダウンロードしたインターネットの情報画面などを参照してください。

①  → 「S!アプリ」 → 

② 「S!アプリ一覧」 → 



S!アプリ一覧画面

③ 利用するS!アプリ選択 → 

ネットワーク接続型S!アプリを選ぶと

●ネットワーク（インターネット）へアクセスするかどうかの確認画面が表示されます。画面の指示に従って操作してください。

S!アプリ起動中に着信があると

●S!アプリは一時停止し、着信画面が表示されます。

S!アプリを終了する

① S!アプリ起動中に 

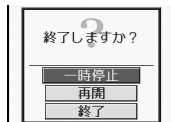



② 「終了」 → 

S!アプリを一時停止するとき

②で「一時停止」 → 

■次回続きから再開できます。

一時停止中のS!アプリを再開するとき

 → 「再開」 → 

■「キャンセル」を選ぶと、一時停止のままメインメニューが表示されます。（S!アプリによっては、他の機能の利用が制限されることがあります。）

■「終了」を選ぶと、一時停止中のS!アプリは終了します。

使いごなしチェック！

-  **便利** ●S!アプリをダウンロードしたい ●効果音などの音量を変更したい ●サラウンドを解除したい ●着信などがあったときの動作を設定したい ●S!アプリを待受画面に設定したい ●S!アプリのセキュリティを設定したい ●詳細情報を確認したい ●S!アプリをメモリカードに移動したい ●S!アプリの設定を変更したい ●S!アプリを削除したい ●S!アプリ設定をお買い上げ時の状態に戻したい ●S!アプリをすべて削除してお買い上げ時の状態に戻したい ●メモリカード内のS!アプリ情報を更新したい ●Java™のライセンス情報を表示したい（[P.8-10](#)～[P.8-11](#)）



音楽／動画再生

■ 共通

前回の続きから再生したい [続き再生]	<ul style="list-style-type: none"> ●▶「メディア」▶●▶「ミュージック」／「ムービー」▶●▶「続き再生」▶●
経過時間を指定して再生したい [タイムサーチ]	<ul style="list-style-type: none"> 音楽／動画再生中に⏮▶「タイムサーチ」▶●▶時間入力▶●
インターネットにアクセスしたい [Webリンク接続]	<ul style="list-style-type: none"> 音楽／動画再生中に⏮▶「Webリンク接続」▶●▶「はい」▶●
ワイヤレス出力対応機器で音声を出力したい [オーディオ出力切替]	<ul style="list-style-type: none"> ●▶「メディア」▶●▶「ミュージック」／「ムービー」▶●▶「設定」▶●▶「オーディオ出力切替」▶●▶「Bluetoothデバイス」▶●

■ 音楽再生

再生方法を変更したい [再生モード]	<ul style="list-style-type: none"> 共通操作▶音楽再生中に⏮▶「再生モード」▶●▶下記の操作
	<ul style="list-style-type: none"> 1曲をくり返し再生する 「1トラックリピート」▶●
	<ul style="list-style-type: none"> すべての音楽をくり返し再生する 「全トラックリピート」▶●
	<ul style="list-style-type: none"> 順不同に再生する 「ランダム」▶●
	<ul style="list-style-type: none"> 順不同にくり返し再生する 「ランダムリピート」▶●
音質を変更したい [サウンド効果]	<ul style="list-style-type: none"> 音楽再生中に⏮▶「サウンド効果」▶●▶効果選択▶●

■ 動画再生

再生方法を変更したい [再生モード]	<ul style="list-style-type: none"> 共通操作▶動画再生中に⏮▶「設定」▶●▶「再生モード」▶●▶下記の操作
	<ul style="list-style-type: none"> 1つの動画をくり返し再生する 「1クリップリピート」▶●
	<ul style="list-style-type: none"> すべての動画をくり返し再生する 「全クリップリピート」▶●
	<ul style="list-style-type: none"> 順不同に再生する 「ランダム」▶●
音質を変更したい [サウンド効果]	<ul style="list-style-type: none"> 動画再生中に⏮▶「設定」▶●▶「サウンド効果」▶●▶効果選択▶●
表示サイズを変更したい [表示サイズ]	<ul style="list-style-type: none"> 動画再生中に⏮▶「設定」▶●▶「表示サイズ」▶●▶表示サイズ選択▶●
バックライトの点灯方法を設定したい [バックライト]	<ul style="list-style-type: none"> 動画再生中に⏮▶「設定」▶●▶「バックライト」▶●▶点灯方法選択▶● ●「通常設定に従う」にすると、「ディスプレイ設定」のバックライトの設定内容に従って動作します。
Webリンク情報を表示しない [Webリンク情報表示設定]	<ul style="list-style-type: none"> 動画再生中に⏮▶「設定」▶●▶「Webリンク情報表示設定」▶●▶「Off」▶●



S!アプリ	
S!アプリをダウンロードしたい 【Y!ケータイで探す】	<p>□→「S!アプリ」→□→「S!アプリ一覧」→□→「Y!ケータイで探す」→□</p> <p>●以降は、画面の指示に従って操作してください。</p>
効果音などの音量を変更したい 【音量】	<p>□→「S!アプリ」→□→「設定」→□→「音量」→□→音量選択→□</p>
サラウンドを解除したい 【サラウンド】	<p>□→「S!アプリ」→□→「設定」→□→「サラウンド」→□→「Off」→□</p>
着信などがあったときの動作を設定したい 【着信時優先動作】	<p>共通操作 □→「S!アプリ」→□→「設定」→□→「着信時優先動作」→□→下記の操作</p> <p>着信があったとき通知を表示する 着信の種類選択 →□→「着信通知表示」→□</p> <p>メール着信があったときS!アプリを一時停止する 「メール着信」→□→「着信優先動作」→□</p> <p>アラーム設定時刻になったとき通知を表示する 「アラーム」→□→「アラーム通知」→□</p> <p>S!アプリ通知を表示する 「S!アプリ通知」→□→「着信通知」→□</p>

S!アプリを待受画面に設定したい 【S!アプリ待受設定】	<p>共通操作 □→「S!アプリ」→□→下記の操作</p> <p>S!アプリ待受の設定を有効にする 「設定」→□→「S!アプリ待受設定」→□→「On/Off設定」→□→「On」→□</p> <p>設定するS!アプリを選ぶ 「S!アプリ一覧」→□→S!アプリ選択→□→「S!アプリ待受に設定」→□</p> <ul style="list-style-type: none"> ●S!アプリ待受設定が「On」になります。 ●「S!アプリ待受に設定」が表示されるS!アプリだけ設定できます。 ●本機にイヤホンマイクなどの外部機器を接続しているときは、S!アプリ待受が正しく起動/動作しないことがあります。
S!アプリ待受が動作するまでの時間を変更する	<p>「設定」→□→「S!アプリ待受設定」→□→「起動開始時間」→□→秒数入力→□</p> <p>一時停止したあと自動的に再開させない 「設定」→□→「S!アプリ待受設定」→□→「一時停止設定」→□→「On」→□</p>
S!アプリのセキュリティを設定したい 【セキュリティレベル】	<p>共通操作 □→「S!アプリ」→□→「S!アプリ一覧」→□→S!アプリ選択→□→「セキュリティレベル」→□→下記の操作</p> <p>セキュリティレベルを設定する 項目選択 →□→内容選択 →□</p> <p>セキュリティの設定を初期化する 「設定リセット」→□→「はい」→□</p>
詳細情報を確認したい 【プロパティ】	<p>□→「S!アプリ」→□→「S!アプリ一覧」→□→S!アプリ選択→□→「プロパティ」→□</p>



<p>S!アプリをメモ리카ードに移動したい [メモ리카ードへ移動]</p>	<p> ●▶「S!アプリ」▶●▶「S!アプリ一覧」▶●▶ ▶▶▶ S!アプリ選択 ▶●▶ (□/☑) ▶ 指定完了 ▶▶▶ 「メモ리카ードへ移動」▶●▶ </p> <ul style="list-style-type: none"> 古いバージョンのS!アプリがあるときは、このあと「はい」または「いいえ」を選び、●を押します。 S!アプリによっては、メモ리카ードに移動できないことがあります。
<p>S!アプリの設定を変更したい [設定]</p>	<p> [共通操作] ●▶「S!アプリ」▶●▶「設定」▶●▶ ▶▶▶ 下記の操作 </p> <p>バックライトの点灯方法を変更する 「バックライト」▶●▶「On/Off設定」▶●▶ 点灯方法選択▶●▶</p> <ul style="list-style-type: none"> 「通常設定に従う」にすると、「ディスプレイ設定」のバックライトの設定内容に従って動作します。 <p>パネル照明の点滅設定を無効にする 「バックライト」▶●▶「S!アプリ点滅制御」▶ ●▶「Off」▶●▶</p> <p>バイブレータ設定を無効にする 「バイブ」▶●▶「Off」▶●▶</p>
<p>S!アプリを削除したい [削除]</p>	<p> ●▶「S!アプリ」▶●▶「S!アプリ一覧」▶●▶ 削除するS!アプリ選択▶▶▶「削除」▶●▶「はい」▶●▶ </p> <ul style="list-style-type: none"> 操作暗証番号の入力が必要なこともあります。 S!アプリ待受に設定しているS!アプリを削除するときは、あらかじめ設定を解除してから操作してください。

<p>S!アプリ設定をお買い上げ時の状態に戻したい [S!アプリ設定リセット]</p>	<p> ●▶「S!アプリ」▶●▶「設定」▶●▶「S!アプリ設定リセット」▶●▶「はい」▶●▶ </p>
<p>S!アプリをすべて削除してお買い上げ時の状態に戻したい [S!アプリオールリセット]</p>	<p> ●▶「S!アプリ」▶●▶「設定」▶●▶「S!アプリオールリセット」▶●▶「はい」▶●▶ </p> <ul style="list-style-type: none"> 「S!アプリオールリセット」を行うと、お客様がダウンロードしたS!アプリがすべて削除されますのでご注意ください。
<p>メモ리카ード内のS!アプリ情報を更新したい [メモ리카ードシンクロ]</p>	<p> ●▶「S!アプリ」▶●▶「設定」▶●▶「メモ리카ードシンクロ」▶●▶「はい」▶●▶ </p>
<p>Java™のライセンス情報を表示したい [インフォメーション]</p>	<p> ●▶「S!アプリ」▶●▶「インフォメーション」▶●▶ </p>



音楽

? 全ミュージック内の音楽の削除方法がわからない

- プレイリストの全ミュージック内の音楽は、データフォルダの「ミュージック」または「着うた・メロディ」から削除します。

動画

? 全ムービー内の動画の削除方法がわからない

- 全ムービー内の動画は、データフォルダの「ムービー」から削除します。

? 動画が再生できない

- パソコンのソフトなどで作成されたファイルは、再生できないことがあります。

S!アプリ

? S!アプリをメモリカードに移動できない

- メモリカード内に十分な空き容量がないときは、移動できません。メモリカードの空き容量をご確認ください。

? 「着信時優先動作」で設定した内容が反映されない

- S!アプリ待受起動中ではありませんか。S!アプリ待受起動中に着信などがあったときは、設定にかかわらず着信通知が表示されます。

? S!アプリ通知のマークが消えない

- S!アプリ通知のマーク (📞) は、インフォメーションを確認すると消えます。インフォメーションを確認するときは、次の操作を行います。
 → 「電話機能」 → → 「インフォメーション」 → → S!アプリ通知選択 →



カレンダー	9-2
カレンダーに予定を登録する	9-2
ツール	9-6
ツールについて	9-6
予定リスト	9-8
予定リストに用件を登録する	9-8
アラーム	9-10
アラームを利用する	9-10
お目覚めTV	9-12
指定した時刻にテレビを起動する	9-12
リラクゼーションタイム	9-14
音と光を組み合わせてアニメーションを表示する	9-14
災害用ツール	9-15
災害用ツールを利用する	9-15
撮って家計簿	9-17
レシートを読み取って家計簿をつける	9-17
電卓	9-21
電卓で計算する	9-21
マネー積算メモ	9-22
金額を入力して積算する	9-22
見せかけコール	9-23
見せかけの着信動作を利用する	9-23
ストップウォッチ	9-24
所要時間を計る	9-24

キッチンタイマー	9-25
経過時間をお知らせする	9-25
世界時計	9-26
世界の都市の時刻を表示する	9-26
時報	9-27
時報を利用する	9-27
メモ帳	9-28
文字を登録する	9-28
アスキーアート	9-29
アスキーアートを利用する	9-29
ボイスレコーダー	9-30
音声を録音／再生する	9-30
バーコード読み取り	9-31
バーコードを読み取る	9-31
QRコード作成	9-32
データからQRコードを作成する	9-32
名刺読み取り	9-33
名刺を読み取る	9-33
文字読み取り	9-34
文字を読み取る	9-34
ラクラク瞬漢ルーベ	9-35
漢字を読み取って辞書で調べる	9-35
便利な機能	9-36
こんなときは	9-47

9

カレンダー／ツール

カレンダーに予定を登録する

カレンダーを表示する

1 → 「カレンダー」 →



カレンダー画面

カレンダーの表示を変更する

カレンダー画面で を押し、カレンダーの表示を切り替えることができます。



1ヵ月表示



2ヵ月表示



週表示

カレンダー画面でのおもな操作

■各表示共通の操作

前画面を表示	
次画面を表示	
今日のカレンダーを表示	
ヘルプ表示	

■月表示（1ヵ月/2ヵ月）での操作

日付を選択	
-------	--

■週表示での操作

日付を選択	
時間帯を選択	

使いこなしチェック！

1

- 便利** ● 起動時の表示方法を設定したい ● 指定した日のカレンダーを表示したい ● 日付の色を変更したい ● 用件の表示方法を変更したい ● スタンプを貼り付けたい（月表示時） ● 特定の予定を見えなくしたい ● オリジナルの祝日を登録／編集したい ● 祝日を解除／再表示したい（[P.9-36](#)）

予定を登録する

件名、カテゴリ、開始日時/終了日時、アラーム、予定の内容を登録する方法を例に説明します。

●件名、内容のどちらかは、必ず入力してください。

1 カレンダー画面で日付選択



2 「<新規登録>」



3 件名入力



4 「固定」



カテゴリ選択

5 開始日時入力



6 「終了:」



終了日時入力



7 「アラーム:」



8 「アラーム通知時間:」



通知時間選択



9 「内容:」



予定の内容入力



10 ユーザー登録完了

履歴からカテゴリを選ぶとき

4で「履歴」→カテゴリ選択→

以降

自分で作成したカテゴリを選ぶとき

4で「ユーザー登録」→カテゴリ選

択→以降

終日の予定のとき

5で「以降」→以降

アラーム通知時間を日時で指定するとき

5で「アラーム通知時間:」→「そ

の他」→通知日時入力→

以降

使いごなしチェック!

- 便利 ●予定に場所を登録したい ●カテゴリを新規で作成したい ●同じ予定をくり返し登録したい ●予定の登録内容を変更したい ●アラーム音/鳴動時間を変更したい ●アラーム音量を変更したい ●バイブレータの動作を変更したい ●マナーモード設定時にアラームを鳴らしたい (P.9-37)

アラーム通知時刻の動作

アラーム通知時刻になると、アラームが動作します。



アラームを止めて待受画面に戻るとき

- アラーム動作中に [OK]、[戻る]、[メニュー] のいずれかを押します。

アラームを止めて予定を確認するとき

- アラーム動作中に [OK]、[戻る]、[メニュー] 以外のボタンを押します。

他の機能の動作中にアラーム通知時刻になると

- 待受画面に戻るまで、アラームが動作しないことがあります。

アラーム動作中に着信があると

- アラームは停止します。待受画面に戻ると、インフォメーションが表示されます。

予定／用件を確認する

1 カレンダー画面で日付選択



予定一覧画面

2 予定／用件選択

3 [戻る] 確認終了

用件一覧画面を表示するとき

- ②で用件選択 [戻る] → 「予定リストへ」

シークレット設定を一時的に解除するとき
 【カレンダー画面】 [戻る] → 「シークレット一時解除」 → [OK] → 操作用暗証番号入力

関連メールを確認する

メールのリスト画面から予定を登録したときは、予定から登録元のメール（関連メール）を確認することができます。

1 予定一覧画面で予定選択

2 [メール] → 「関連メール表示」

- 関連メールが表示されます。
- 予定画面に戻るときは、[戻る] を押します。

関連メールの設定を解除するとき

- ①のあと [戻る] → 「関連メール：」 → [OK] → 「はい」

表示する情報を選ぶ

次の情報を、予定としてカレンダーに表示することができます。

録画／視聴予約	テレビで設定している録画／視聴予約
誕生日	電話帳の「誕生日：」に登録している情報
今日は何の日情報	あらかじめ本機に登録されている記念日など

1 カレンダー画面で

2 「カレンダー設定」

3 「表示データ選択」

4 表示するデータ選択
→ (/)

5

録画／視聴予約の内容を編集する

1 予定一覧画面で
録画／視聴予約選択

2 「編集」

3 内容編集

録画／視聴予約を削除するとき

- で「削除」→「はい」
- 録画／視聴予約が解除されます。

誕生日の相手に電話をかける

1 予定一覧画面で
誕生日の相手の名前選択

2 「発信」→電話番号選択

- 登録されている電話番号が1件のとき、電話番号を選ぶ必要はありません。

誕生日の相手にメールを送信するとき

- で「メール送信」→宛先選択→メール作成

- 登録されている宛先が1件のとき、宛先を選ぶ必要はありません。
- 電話番号を選んだときは、「S!メール」または「SMS」を選びを押します。

予定を削除する

1 1件ずつ削除するとき

1 予定一覧画面で予定選択

2 「削除」→「1件」→「はい」

1 1日単位で削除するとき

1 カレンダー画面で日付選択

2 「削除」→「1日」→「はい」

使いごなしチェック!

- 便利 ● 予定をすべて削除したい ● 予定を週単位でまとめて削除したい (週表示時) ● 予定を月単位でまとめて削除したい (月表示時) ● 表示月の予定をまとめて削除したい (2ヵ月表示時) (P.9-38)

ツールについて

次の便利なツールが利用できます。

PIM・生活

予定やお金を管理しましょう。

アラーム
指定した時刻にアラームを鳴らすことができます。アラームを鳴らす曜日を指定したり、世界時計と連動させることもできます。

アラーム

お目覚めTV
指定した時刻／曜日にテレビを起動して、目覚ましとして利用することができます。設定時刻には、アラームでお知らせします。

お目覚めTV

リラクゼーションタイム
あらかじめ登録されているアニメーションやダウンロードしたFlash®に、音や光を組み合わせる表示することができます。

リラクゼーションタイム

「緊急速報メール」(緊急地震速報、災害・避難情報、津波警報)や「災害用伝言板」、「災害用音声お届けサービス」といった災害用ツールを利用することができます。

災害用ツール

予定リスト
予定リストに期限の決まった予定(用件)を登録することができます。カレンダーと連携したり、期限をアラームでお知らせしたりすることができます。

予定リスト

撮って家計簿/電卓/マネー積算メモ
レシートを読み取って家計を管理したり、電卓として利用することができます。また、順次入力した金額の合計を自動的に計算することもできます。

撮って家計簿/電卓/マネー積算メモ

見せかけコール
あたかも電話がかかってきたかのように着信音を鳴らすことができます。着信音を鳴らすタイミングや着信時に表示する相手先も設定できます。

見せかけコール

時計・計測

時間や場所などの情報を計測します。

ストップウォッチ/キッチンタイマー
開始から終了までの所要時間を計測したり、あらかじめ指定した時間が経過したことを、アラームでお知らせすることができます。

ストップウォッチ/キッチンタイマー

世界時計(自動世界時計)
世界各国の都市の現在日時を確認したり、待受画面に表示できます。また、海外で電源を入れたとき、待受画面に自動的に現地時刻を表示することもできます。

世界時計(自動世界時計)

時報
指定した正時(10時00分00秒のように分や秒の端数が付かない時刻)をアラームでお知らせします。世界時計と連動させることもできます。

時報

文書・録音

情報の閲覧・記録・
読み取りができます。

印刷されたバーコード(JANコード/QRコード)や、インターネットなどから入手したバーコードの画像ファイルを読み取り、結果を利用できます。

バーコード読み取り

文章をメモとして登録/管理できます。登録したメモは、文字入力中に呼び出して利用できます。よく使う文例や算書などを登録しておけば便利です。

メモ帳

本機の電話帳、入力したテキスト、データフォルダ内のメモディ/画像/メモ帳を利用して、QRコードを作成できます。

QRコード作成

メールの文字入力中に、アスキーアート(文字絵)を呼び出して利用できます。アスキーアートを編集したり、新規で登録することもできます。

アスキーアート

名刺をカメラで読み取って、読み取り結果を電話帳に登録できます。また、文字を読み取ってメールなどに利用することもできます。

名刺/文字読み取り

音声の録音・再生ができます。録音した音声をメールで送信したり、メモリカードを利用して、長時間の音声を録音することもできます。

ボイスレコーダー

調べたい熟語(漢字が連続した文字列)を内蔵のカメラで読み取ったあと、辞書と連携して意味を検索することができます。

ラクラク瞬漢ルーペ

予定リストに用件を登録する

用件を登録する

件名、期限、アラーム、用件の内容を登録する方法を例に説明します。

- 件名、内容のどちらかは、必ず入力してください。

- 1 → 「ツール」 → → PIM・生活画面で「予定リスト」 →

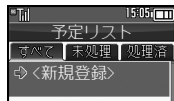

- 2 「<新規登録>」 →

- 3 件名入力 →

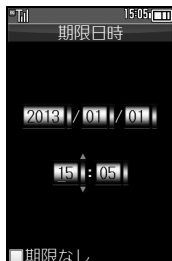

- 4 期限日時入力 →

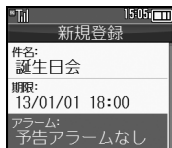

- 5 「アラーム:」 →

- 6 「アラーム通知時間:」 →

→ 通知時間選択 → →

- 7 「内容:」 →

→ 用件の内容入力 →

- 8 → 登録完了

期限なしの予定のとき

4で → → 7以降

アラーム通知時間を日時で指定するとき

3で「アラーム通知時間:」 → → 「その他」 → → 通知日時入力 → → →

7以降

使いこなしチェック!

1



- 特定の用件を見えなくしたい
- 用件の登録内容を変更したい
- 用件に優先度を登録したい
- アラーム音／鳴動時間を変更したい
- アラーム音量を変更したい
- バイブレータの動作を変更したい
- マナーモード設定時にアラームを鳴らしたい (P.9-38～P.9-39)

アラーム通知時刻の動作

アラーム通知時刻になると、アラームが動作します。



アラームを止めて待受画面に戻るとき

- アラーム動作中に 、、 のいずれかを押します。

アラームを止めて用件を確認するとき

- アラーム動作中に 、、 以外のボタンを押します。

他の機能の動作中にアラーム通知時刻になると

- 待受画面に戻るまで、アラームが動作しないことがあります。

アラーム動作中に着信があると

- アラームは停止します。待受画面に戻ると、インフォメーションが表示されます。

用件を確認する

- 1 → 「ツール」 → → PIM・生活画面で「予定リスト」 →



用件一覧画面

- を押すと未処理/処理済みの用件を確認できます。

- 2 用件選択 →



- 3 → 確認終了

シークレット設定を一時的に解除するとき

- 1 のあと → 「シークレット一時解除」 → → 操作暗証番号入力 →

用件を処理済みにするとき

- 1 のあと用件選択 →

用件を削除する

■ 1件ずつ削除するとき

- 1 用件一覧画面で用件選択 →
- 2 「削除」 →
- 3 「1件」 → → 「はい」 →

■ 処理済みの用件をすべて削除するとき

- 1 用件一覧画面で
- 2 「削除」 → → 「処理済」 → → 「はい」 →

使いごなしチェック！

- 便利 ●用件を検索したい ●用件を優先度順に並べ替えたい ●用件件数を確認したい ●用件をすべて削除したい (P.9-39)

アラームを利用する

アラームを設定する

指定した時刻／曜日にアラームを鳴らす方法を例に説明します。

- スヌーズ（設定した間隔でくり返しアラームが鳴る機能）、アラーム音量、鳴動時間も設定します。

- 1 → 「ツール」 → → PIM・生活画面で「アラーム」 →

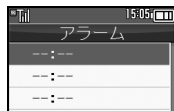

アラーム画面

- 2 「-- : --」 → → 時入力(24時間制) → 分入力 →

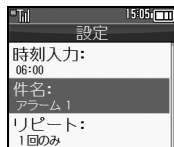

- 3 「リピート：」 →

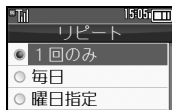

- 4 「曜日指定」 →

- 5 曜日選択 → (/) → 曜日指定完了 →

- 6 「スヌーズ設定：」 →

- 7 間隔選択 →

- 「その他」を選ぶと、任意の間隔を指定できます。

- 8 「アラーム音量：」 →

- 9 音量選択 →

- 10 「鳴動時間：」 →

- 11 時間選択 →

- 「その他」を選ぶと、任意の時間を指定できます。

- 12 → 登録完了

- 続けて他の時刻にアラームを設定するときは、2～12をくり返します。

- 13 → アラーム設定終了

1 回だけ、または毎日鳴らすとき
 4で「1回のみ」/「毎日」 → → 6以降
 曜日をすべて指定/解除するとき
 6で → 「全曜日チェック」/「全曜日解除」 →
 祝日はアラームを鳴らさないとき
 6で曜日選択 → (/) → 曜日指定完了 → 「祝日は除外」 → () → → 6以降

使いこなしチェック！

1



- アラームを編集したい
- 件名を登録したい
- アラーム音を変更したい
- アラーム設定時刻にパイプレータを動作させたい
- マナーモード設定時にアラームを鳴らしたい
- 世界時計の時刻でアラームを設定したい (P.9-40)

アラーム設定時刻の動作

アラーム設定時刻になると、アラームが動作します。



アラームを止めるとき

- いずれかのボタンを押します。

他の機能の動作中にアラーム設定時刻になると
 • 待受画面に戻るまで、アラームが動作しないことがあります。

アラーム動作中に着信があると

- アラームは停止します。待受画面に戻ると、インフォメーションが表示されます。

スヌーズを設定しているとき

設定したスヌーズ間隔でくり返しアラームが鳴ります。(スヌーズ待機状態)

- スヌーズ待機状態中に別のアラーム設定時刻になってもアラームは動作しません。

スヌーズを解除するとき

スヌーズ待機状態で **□** ➔ 「はい」 ➔ **□**

- 一定時間経過すると、自動的に解除されます。

アラームを解除する

- 1 アラーム画面で
アラーム選択 ➔ **☒**

- 2 「アラームOff」 ➔ **□**

- 解除しても登録内容は保持されます。

解除したアラームを再設定するとき

☒で「アラームOn」 ➔ **□**

アラームを削除する

■ 1件ずつ削除するとき

- 1 アラーム画面で
アラーム選択 ➔ **☒**

- 2 「削除」 ➔ **□**

- 3 「はい」 ➔ **□**

■ すべて削除するとき

- 1 アラーム画面で
アラーム選択 ➔ **☒**

- 2 「全件削除」 ➔ **□**

- 3 「はい」 ➔ **□**

指定した時刻にテレビを起動する

お目覚めTVを設定する

指定した時刻／曜日にテレビを起動する方法を例に説明します。

- あらかじめテレビのエリア設定を行っておいください。
- 電波の受信状況が悪い場所では、テレビが起動しないことがあります。

- 1 → 「ツール」 →
→ PIM・生活画面で
「お目覚めTV」 →



お目覚めTV画面

- 2 「-- : --」 →
→ 時入力 (24時間制) → 分入力
→

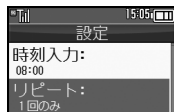

お目覚めTV設定画面

- 3 「リピート:」 →

- 4 「曜日指定」 →

- 5 曜日選択 → (/)
→ 曜日指定完了 →

- 6 「チャンネル:」 →

- 7 チャンネル選択 →

- 8 → 登録完了

●続けて他の時刻にお目覚めTVを設定するときは、2~8をくり返します。

- 9 → お目覚めTV設定終了

1回だけ、または毎日起動するとき

4で「1回のみ」/「毎日」 → → 以降
曜日をすべて指定/解除するとき

5で → 「全曜日チェック」/「全曜日解除」 →

祝日はテレビを起動しないとき

5で曜日選択 → (/) → 曜日指定完了 → 「祝日は除外」 → () → 以降

アラームを鳴らさないとき

●お目覚めTVを設定すると、設定時刻にアラームが鳴ります。アラームを鳴らさないときは、次の操作を行います。

【お目覚めTV設定画面】「アラーム音 On/Off設定:」 → → 「Off」 → → 以降

アラーム音量を変更するとき

【お目覚めTV設定画面】「アラーム音量:」 → → 音量選択 → → 以降

使いこなしチェック!

便利 ● お目覚めTVの設定を編集したい ● アラーム音を変更したい ● マナーモード設定時にアラームを鳴らしたい (P.9-40)

お目覚めTV設定時刻の動作

お目覚めTV設定時刻になると、アラームでお知らせしたあと、テレビが起動します。



●アラームは、一定時間経過すると自動的に止まり、テレビが起動します。

アラームを止めてテレビを起動するとき

●アラーム動作中にいずれかのボタンを押します。

他の機能の動作中にお目覚めTV設定時刻になると

●機能によっては、テレビが起動しないことがあります。

テレビ起動後に一定時間経過すると

●確認画面が表示されます。テレビを終了するとき、「はい」を選び \bullet を押します。

アラーム動作中に着信があると

●アラームは停止します。通話などを終えると、テレビが起動します。

お目覚めTVを解除する

① お目覚めTV画面で
お目覚めTV選択 \rightarrow \bullet

② 「お目覚めTV Off」 \rightarrow \bullet

●解除しても登録内容は保持されます。

解除したお目覚めTVを再設定するとき

\bullet で「お目覚めTV On」 \rightarrow \bullet

お目覚めTVを削除する

■ 1件ずつ削除するとき

① お目覚めTV画面で
お目覚めTV選択 \rightarrow \bullet

② 「削除」 \rightarrow \bullet

③ 「はい」 \rightarrow \bullet

■ すべて削除するとき

① お目覚めTV画面で
お目覚めTV選択 \rightarrow \bullet

② 「全件削除」 \rightarrow \bullet

③ 「はい」 \rightarrow \bullet

音と光を組み合わせてアニメーションを表示する

あらかじめ登録されているアニメーションやダウンロードしたFlash®に、音と光を組み合わせて表示することができます。

●再生時間や音量を設定することもできます。

1 → 「ツール」 →

→ PIM・生活画面で

「リラクゼーションタイム」

→

2 アニメーション選択 →

●アニメーションが表示されます。

●「Flash®」を選んだときは、このあと表示するFlash®を選びを押します。

●再生時間を「連続再生」に設定している場合に、充電中以外に操作したときは、このあとを押します。

■ リラクゼーションタイム機能を設定する

再生時間、音量を設定する方法を例に説明します。

1 → 「ツール」 →

→ PIM・生活画面で

「リラクゼーションタイム」

→

2 「設定」 →

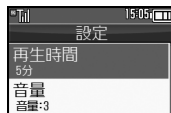

設定画面

3 「再生時間」 →

4 時間選択 →

●「その他」を選ぶと、任意の時間を指定できます。

5 「音量」 →

6 音量選択 →

7 → リラクゼーション
タイム設定終了

災害用ツールを利用する



緊急速報メールを利用する

気象庁が配信する「緊急地震速報」や「津波警報」、および国や地方公共団体からの「災害・避難情報」を本機で受信し、表示できます。(お買い上げ時の受信設定は「受信する」となっています。)

緊急速報メール利用時のご注意

- 通話中、通信中および電波状態が悪いときは受信できません。
- お客様のご利用環境・状況によっては、お客様の現在地と異なるエリアに関する情報が受信される場合、または受信できない場合があります。
- 受信設定を「受信する」にしているときは、待受時間が短くなることがあります。
- 当社は情報の内容、受信タイミング、情報を受信または受信できなかったことに起因した事故を含め、本サービスに関連して発生した損害については、一切責任を負いません。

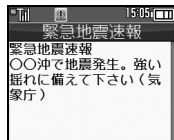

緊急速報メールを受信すると

緊急速報メールの受信画面が表示され、緊急地震速報用警告音／災害・避難情報、津波警報用警告音およびバイブレータでお知らせします。(画面上部には「」表示) 受信画面表示中にを押すと、緊急速報メールは既読となり、「」表示が消えます。



- 受信時には、マナーモード設定中でも警告音が鳴ります。

以前に受信した緊急速報メールを確認する

①  ➡ 「ツール」 ➡ 
➡ PIM・生活画面で
「災害用ツール」 ➡ 

② 「緊急速報メール」 ➡ 







- 緊急速報メール一覧画面が表示されます。



③ 確認するメール選択 ➡ 

- 緊急速報メール詳細画面が表示されます。

緊急速報メールを無効にするとき

 のあと  ➡ 「受信設定」 ➡  ➡ 「受信しない」 ➡ 

緊急速報メールの注意事項を確認するとき

 のあと  ➡ 「注意事項」 ➡ 

- 元の画面に戻るときは、を押します。

災害用伝言板を利用する

災害用伝言板とは、大規模災害発生時などにおいて音声発信が集中することで電話がつながりにくくなった場合に、自分の安否情報を登録することができるサービスです。また、自動Eメール送信を設定しておけば、安否情報を登録した際に、あらかじめ登録しておいた家族や知人宛に安否情報を自動でメール送信することもできます。

●登録された安否情報は、ソフトバンク携帯電話以外の他社携帯電話やパソコンなどからも確認できます。災害用伝言板について詳しくは、「ソフトバンクモバイルのホームページ」(P.15-25)を参照してください。

災害用音声お届けサービスを利用する

災害用音声お届けサービスは、大規模災害発生時などにおいて音声発信が集中することで電話がつながりにくくなった場合に、SMSによって音声メッセージをお届けする災害時専用のサービスです。

●圏外にいるときや電波Offモードを設定しているとき、ネットワーク自動調整を行っていないときは利用できません。災害用音声お届けサービスについて詳しくは、「ソフトバンクモバイルのホームページ」(P.15-25)を参照してください。

1 災害用ツール画面で「災害用音声お届け」▶

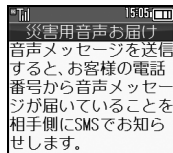

2

3 「はい」 / 「いいえ」▶

●以降は、画面の指示に従って操作してください。

音声を送信するとき

画面の指示に従って、声を届けたい相手に登録し、本機の送話口に向かってメッセージを吹き込んでください。

音声を受信すると

音声メッセージが届いたことが、SMSで通知されます。音声メッセージを受信(ダウンロード)し、再生することで音声を聞くことができます。

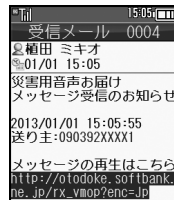

1 ▶▶「ツール」▶▶

▶▶PIM・生活画面で

「災害用ツール」▶▶

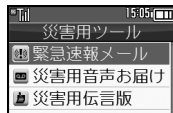

●災害用ツール画面が表示されます。

2 「災害用伝言板」▶▶

●災害用伝言板画面が表示されます。以降は、画面の指示に従って操作してください。

レシートを読み取って家計簿をつける

家計簿に登録する

レシートを読み取って入力する

レシートをカメラで読み取って日付、品目、金額、合計金額を自動で入力することができます。

- 長いものや折れ曲がったもの、劣化したものなど、レシートによっては読み取れないことがあります。また、記載フォーマットによっては、読み取れないものがあります。

- 1 **「ツール」** → **「PIM・生活画面で「撮って家計簿」**



家計簿画面

- 2 **レシート撮影欄選択**

- 3 **レシートを画面中央に表示**

2013年1月1日	
1234547 野菜	¥150
1238941 野菜	¥140
1239415 コーヒー	¥135
1232249 レイトワオ	¥248
1238656 ヨーグルト	¥120
合計	¥793

読み取り画面

- 日付、品目、合計金額が入るようにしてください。また、できるだけ補助線と平行になるように表示してください。

- 4 **読み取りを中止するときは、**
- 読み取りを中止するときは、**☒**を押します。

- 5 **読み取り結果表示**

レシート明細	
2013/1/1 (火)	
店舗	支払
未登録店	現金
↓	合計 ¥793
▼	
★ タマネギ	¥150
★ キャベツ	¥140
★ コーヒー	¥135
★ レイトワオ	¥248
★ ヨーグルト	¥120

- このあと品目の追加や削除、修正を行うこともできます。「手動で入力する」を参照してください。

- 6 **家計簿に登録されます。**

操作説明を表示するとき

【読み取り画面】

- このあと**☒**を押すと、読み取り画面に戻ります。

読み取り画面でできるおまな操作

フォーカスモード切替	3点
フォーカスロック	🔒
明るさ調整	📏
ヘルプ表示	0%

■ 手動で入力する

1 家計簿画面で

レシート入力欄選択 → ●



レシート入力画面

2 日付欄選択 → ● → 日付入力
→ ●

3 「店舗」 → ● → 店名選択 → ●

4 「支払」 → ● → 支払い方法選択
→ ●

5 「新しい品目」 → ●

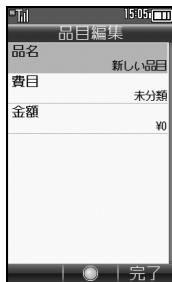

6 「品名」 → ● → 品名入力 → ●

7 「費目」 → ● → 費目選択 → ●

8 「金額」 → ● → 金額入力
→ ● → ¥

9 ¥ → 登録完了

品目を追加するとき

③のあと品目欄選択 → ● → 「追加」 → ●
→ ③以降

品目を削除するとき

③のあと削除品目選択 → ● → 「削除」 → ●
→ 「はい」 → ● → ③

費目を一括で変更するとき

●複数の品目を登録したあと一括で費目を変更するときは、次の操作を行います。

【レシート入力画面】「一括変更」 → ● → ●
費目選択 → ● → ● → ③

設定を変更する

締日と締月、月々の目標予算を設定します。

1 家計簿画面で

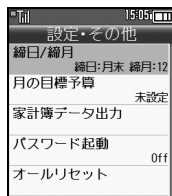

家計簿設定画面

2 「締日/締月」



- 締日を月末以外に設定するときは、このあとを押します。(で締日/締月を移動することができます。)

3 締日/締月入力

4 「はい」

5 「月の目標予算」

➡ 予算入力

6 設定完了

操作暗証番号を入力しないと家計簿が起動しないようにするとき

【家計簿設定画面】「パスワード起動」

➡ 「On」

家計簿の情報をリセットするとき

【家計簿設定画面】「オールリセット」

➡ 「はい」

家計簿を確認する

レシートを確認する

1 家計簿画面で

レシート確認欄選択 ➡

2 日付選択 ➡



日別支出画面

3 レシート選択 ➡

- レシート明細画面が表示されます。

レシートを1件削除するとき

【日別支出画面】削除するレシート選択 ➡ ➡ 「レシート1件削除」 ➡ ➡ 「はい」 ➡

レシートをまとめて削除するとき

【日別支出画面】 ➡ 「当日レシート全削除」 / 「当月レシート全削除」 ➡ ➡ 「はい」 ➡

履歴を確認する

月別の支出、目標、残高を確認する方法を例に説明します。

1 家計簿画面で

グラフ欄選択 ➡

2 「月別の支出・目標・残高」

➡



月別支出画面

- このあと を押すたびに、目標と残高が切り替わります。
- で前または次年度の履歴が表示されます。

その他の履歴を確認するとき

で確認する項目選択 ➡

月別支出画面のグラフについて



月の目標予算に対する支出額

- 残高のグラフは、グラフが伸びると、月の目標予算に近づくことを示します。また、月の目標予算を超えて支出すると、グラフの色が変わります。
- 支出のグラフは、表示年度の支出額平均が、支出欄の中央となるように表示されます。

電卓で計算する

- 1 ① ➡ 「ツール」 ➡ ②
➡ PIM・生活画面で
「電卓」 ➡ ③

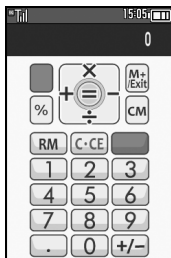

電卓画面

- 2 ダイヤルボタンで数字入力
➡ 計算
- 3 ④ ➡ 電卓終了

電卓画面での操作

+ (足す)	
- (引く)	
× (掛ける)	
÷ (割る)	
= (イコール)	
C・CE (クリア)	
CM (クリアメモリ)	
RM (メモリ呼出)	
M+ (メモリ加算)	
. (小数点)	
+/- (符号反転)	
% (パーセント)	

メモリ計算について

- メモリ計算は、メモリ内容を消去してから行ってください。
- メモリに記憶した数値は、電源を切るまで保持されます。

計算中に着信があると

- 着信を受けても、計算中の数値は消去されません。通話などを終えると、計算を継続できます。

使いこなしチェック！

- 便利 ●計算結果をコピーしたい ●通貨の換算レートを設定したい ●通貨を換算したい (P.9-41)

金額を入力して積算する

マネー積算メモを登録する

- 1 → 「ツール」 → → PIM・生活画面で「マネー積算メモ」 →



マネー積算メモ画面

- 2 メモ選択 →
- 3 「新規入力」 →
- 4 ダイヤルボタンで金額入力 →



- 5 カテゴリ選択 → → 登録完了

登録されていないカテゴリにするととき

- ⑤で「その他」 → → カテゴリ名入力 →
- メモのタイトルを編集するとき
【マネー積算メモ画面】メモ選択 → → 「タイトル編集」 → → タイトル入力 →
- すべてのメモのタイトルをリセットするとき
【マネー積算メモ画面】 → 「タイトルリセット」 → → 「はい」 →

マネー積算メモを確認する

- 1 マネー積算メモ画面でメモ選択 →

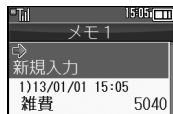

明細一覧画面

- 2 → 確認終了

- メモ帳に登録するとき
【明細一覧画面】明細選択 → → 「メモ帳に登録」 →

マネー積算メモを削除する

■明細を1件ずつ削除するとき

- 1 明細一覧画面で明細選択 →
- 2 「1件削除」 →
- 3 「はい」 →

■すべての明細を削除するとき

- 1 明細一覧画面で明細選択 →
- 2 「全件削除」 →
- 3 「はい」 →

- 選択したメモのデータがすべて削除されます。

使いこなしチェック!

- 便利 ● 入力済みのマネー積算メモのカテゴリを変更したい ● 入力済みのマネー積算メモの金額を変更したい ● あらかじめ登録されているカテゴリ名を変更したい (P.9-41)

見せかけの着信動作を利用する

あたかも電話がかかってきたかのように、着信音を鳴らすことができます。

- あらかじめ登録しておいた名前や電話番号を、動作時に表示することもできます。
- 着信音量が「サイレント」のとき（マナーモード設定時含む）は、着信音が鳴りません。（鳴るように設定することもできます。）

見せかけコールを設定する

- 1 **「ツール」** → **「PIM・生活画面で「見せかけコール」**

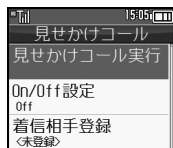

見せかけコール画面

- 2 **「On/Off設定」** → **「On」**

3 「着信相手登録」 →

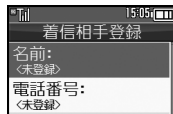
4 「名前：」 → **名前入力**5 「電話番号：」 → **電話番号入力**6 「着信音選択」 → **着信音選択**7 **見せかけコール設定終了**

名前、電話番号とも「未登録」のとき
 ●「非通知設定」として動作します。
 見せかけコールを解除するとき
 【見せかけコール画面】「On/Off設定」
 → **「Off」**
 動作するまでの時間を設定するとき
 【見せかけコール画面】「着信タイミング設定」 → **時間選択**

見せかけコールを利用する

1 クローズポジションで
（長く）

- 着信音が鳴動し、見せかけの音声電話着信画面が表示されます。
- 着信音は、一定時間経過すると自動的に止まります。

2 音声電話着信画面で

- 見せかけの音声電話通話中画面が表示されます。
- 音声電話通話中画面のソフトキーは、表示だけです。実際には、ソフトキーでの操作は無効です。

3 **見せかけコール終了**





着信タイミング設定を「即時」以外に設定したとき
 ●予約中にまたはを押すと、解除されます。
 ●予約中に着信があったり、アラームなどが動作すると予約が解除されます。

使いこなしチェック！

便利 ●設定中に見せかけコールを利用したい ●着信相手をリセットしたい ●「サイレント」設定時に着信音を鳴らしたい (P.9-41)

所要時間を計る

- 計測中に電池残量が不足すると、ストップウォッチが停止します。

- 1**  → 「ツール」 → 
 →  「時計・計測」
 → 「ストップウォッチ」 → 



ストップウォッチ画面

- 2**  → 計測開始

- 3**  → 計測終了

- 再度を押すと再開されます。

- 4**  → 「はい」 → 



- ストップウォッチ終了

- 計測結果は、ストップウォッチを終了すると消去されます。



ラップタイム（途中までの経過時間）を計測するとき

計測中に

計測結果（ラップタイム含む）をメモ帳に登録するとき

のあと → 「メモ帳に登録」 → 

計測結果を消去して計測し直すとき

のあと → 以降

計測中に着信があると

- 着信を受けても、計測は続きます。通話などを終わると、ストップウォッチ画面に戻ります。

経過時間をお知らせする

- 1 → 「ツール」 → →
 → 「時計・計測」
 → 「キッチンタイマー」 →



キッチンタイマー設定画面

- 2 分入力 → 秒入力 →



キッチンタイマー画面

- を押すと、時間を変更できます。

- 3 → カウントダウン開始
 ● を押すと、停止/再開できます。
- 4 設定時間経過 → アラーム鳴動
- 5 → 「はい」 →
- キッチンタイマー終了

以前設定した時間を利用するとき

- 1のあと → 利用する履歴選択 → →
 → 以降

キッチンタイマーをリセットするとき
 キッチンタイマー停止中に

キッチンタイマー動作中に着信があると

- 着信を受けても、動作は継続します。通話などを終えると、キッチンタイマー画面に戻ります。

設定時間の動作

設定時間になると、アラームが動作します。



アラームを止めるとき

- または を押します。(一定時間経過すると、自動的に止まります。)
- 通話中や着信中に設定時間を経過すると
- 通話を終了すると、アラームが動作します。

世界の都市の時刻を表示する

自動世界時計について

海外で本機の電源を入れると、待受画面には自動的に世界時計が設定され、時計は現地時刻で表示されます。(自動世界時計)

- 海外から日本へ戻ったときに本機の電源を入れると、世界時計と時計表示は自動的に戻ります。

自動世界時計を無効にする

- 1 [設定] → [音・表示設定画面] → [日時設定]
- 2 「自動世界時計」
- 3 「無効」

世界時計を手動で設定する

- 1 [ツール] → [時計・計測] → [世界時計]



普段お使いの都市

世界時計の都市

- 2 [都市選択]



タイムゾーン設定画面

- 3 [都市選択]

- 4 [世界時計終了]

サマータイムを設定するとき

【タイムゾーン設定画面】

- サマータイム設定時に [OK] を押すと、解除されます。

オリジナルの都市を追加するとき

【タイムゾーン設定画面】

- 都市名入力 → [OK] → [+ / - 選択] → [OK] → 時差入力 → [OK]

世界時計を手動で待受画面に表示する

- 1 [設定] → [音・表示設定画面] → [ディスプレイ設定]
- 2 「待受設定」

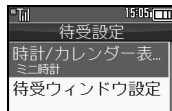

- 3 「時計/カレンダー表示」

- 4 「世界時計 (大)」 など

- 5 [待受設定終了]

時報を利用する

時報を設定する

指定した時刻に時報を鳴らす方法を例に説明します。

- 1 → 「ツール」 →
 → 「時計・計測」
 → 「時報」 →

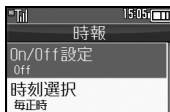

時報画面

- 2 「On/Off設定」 →
 → 「On」 →
- 3 「時刻選択」 →



- 4 時刻選択 → (/)
 → 時刻指定完了 →

使いごなしチェック!

● 時報音を変更したい ● 時報設定時刻にバイブレータを動作させたい ● マナーモード設定時に時報を鳴らしたい ● 世界時計の時刻で時報を設定したい
 (P.9-41 ~ P.9-42)

5 → 登録完了

6 → 時報設定終了

時報音量を変更するとき

- ②で「詳細設定」 → → 「時報音量：」
 → → 音量選択 → → → → 以降

鳴動時間を変更するとき

- ②で「詳細設定」 → → 「鳴動時間：」
 → → 時間選択 → → → 以降

■ 時間選択時に「その他」を選ぶと、任意の時間を指定できます。

時刻をすべて指定/解除するとき

- ④で → 「全チェック」 / 「全解除」 →

時報設定時刻の動作

時報設定時刻になると、時報が動作します。



時報を止めるとき

- いずれかのボタンを押します。
- 他の機能の動作中に時報設定時刻になると、時報は動作しません。
- 時報動作中に着信があると、時報は停止します。

時報を解除する

- 1 時報画面で「On/Off設定」
 → → 「Off」 → →

文字を登録する

メモ帳に登録する

- 1 → 「ツール」 → → 「文書・録音」 → 「メモ帳」 →

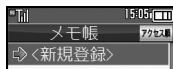

メモ帳一覧画面

- 2 「<新規登録>」 →
- 3 本文入力 →

- 4 カテゴリ選択 → → 登録完了

メモ帳を一時的に並べ替えるとき

【メモ帳一覧画面】

- 押すたびに更新日時→作成日時→カテゴリ→アクセス日時の順に並び替わります。

文字入力中にメモ帳の内容を挿入するとき

【文字入力画面】 → 「メモ帳」 → → 「メモ帳読み出し」 → → メモ帳選択 →

- メモ帳入力時は、操作できません。

メモ帳を確認する

- 1 メモ帳一覧画面でメモ帳選択 →
 ● メモ帳が表示されます。

- 2 → 確認終了

メモ帳を削除する

■ 1件ずつ削除するとき

- 1 メモ帳一覧画面でメモ帳選択 →
- 2 「1件削除」 → → 「はい」 →

■ 複数のメモを削除するとき

- 1 メモ帳一覧画面でメモ帳選択 → → 「設定/管理」 →
- 2 「複数選択」 → → 削除するメモ選択 → (/) → 選択完了 →
- 3 「削除」 → → 「はい」 →

チェックをすべて解除するとき

- 3で「全解除」 →

■ すべて削除するとき



- 1 メモ帳一覧画面でメモ帳選択 → → 「設定/管理」 →
- 2 「全件削除」 → → 「はい」 →

使いこなしチェック！

- 便利** ● メモ帳を編集したい ● すべてのメモ帳内から文字列を検索したい ● メモ帳をメール本文に挿入したい ● メモ帳をメールに添付したい ● テキストファイルを作成したい ● テキストファイルを読み込みたい ● メモリを確認したい ● メモ帳の詳細情報を確認したい (P.9-42)



アスキーアートを利用する

アスキーアートを挿入する





- 1 メールの本文入力画面で 
 - ➡ 「アスキーアート読み出し」
➡ 
- 2 アスキーアート選択 



挿入する前に内容を確認するとき



-  でアスキーアート選択 
- このあと  を押すと、アスキーアートが挿入されます。

アスキーアートを編集する



- 1  ➡ 「ツール」 ➡ 
 - ➡  「文書・録音」
 - ➡ 「アスキーアート」 ➡ 





アスキーアート一覧画面

- 2 アスキーアート選択 
 - ➡ 内容編集 



内容を確認するとき

-  でアスキーアート選択  ➡ 「表示」
➡ 

新しく登録するとき

-  で「<未登録>」 ➡  ➡ アスキーアート入力 

アスキーアートを削除する

- 1 アスキーアート一覧画面で
アスキーアート選択 
 - ➡ 「削除」 ➡ 
- 2 「はい」 ➡ 

音声を録音／再生する

音声を録音する

- 録音中に電池残量が不足すると、録音が中止されます。
- 通話中に相手の声を録音するときは、「音声メモ録音」を利用してください。

- 1 [ツール] → [文書・録音] → [ボイスレコーダー]

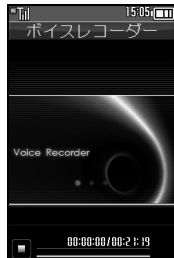

録音画面

- 2 [録音開始]

- 3 [録音終了]

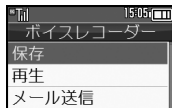

●「長時間録音」のときは、自動的に保存されます。

- 4 [保存]

保存前に再生するとき

4で「再生」 → [再生開始] → [再生終了]

録音をやり直すとき

4で [保存] → 2以降

音声を再生する

- 1 録音画面で [着うた・メロディ] → [音声ファイル選択]
- 2 音声ファイル選択

データフォルダから再生するとき

[データフォルダ] → [着うた・メロディ] → [音声ファイル選択]

再生画面でできるおもな操作

音量調節	[音量調節]
一時停止／再開	[一時停止]
再生中止	[再生中止]

使いこなしチェック！

便利 ● 長時間録音したい ● 音声をメールに添付したい ● 録音した音声の保存先を変更したい (P.9-42)

バーコードを読み取る

JANコード（1次元コード）とQRコード（2次元コード）が読み取れます。

- バーコードによっては、読み取り時に会員登録ファイルやパスワードの入力が必要なことがあります。
- バーコードによっては、読み取れないことがあります。

- 1 ➡ 「ツール」 ➡
- ➡ 「文書・録音」
- ➡ 「バーコード／名刺読取」
- ➡

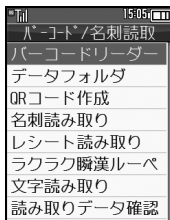

- 2 「バーコードリーダー」 ➡

- 3 バーコードを画面中央に表示



読み取り画面

- ピント調整バーの色が濃いほど、ピントが合った状態です。

- 4 ➡ 読み取り開始

- 読み取りにくいときは、ゆっくりと被写体との距離を変えてください。
- 読み取りを中止するときは、を押します。

- 5 完了音鳴動 ➡ 読み取り結果表示

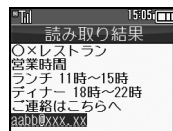

分割されているバーコードのとき

- 読み取り後、確認画面が表示されます。画面の指示に従って操作してください。
- すべてのバーコードを読み込まないと、表示／保存できません。

バーコードを読み取り直すとき

- 5のあと ➡ 「はい」 ➡ ➡ 5以降

読み取り画面でできるおもな操作

フォーカスモード切替	<input type="checkbox"/> (3)
フォトカメラへ切替	<input type="checkbox"/> (7)
フォーカスロック	<input type="checkbox"/> (↑)
明るさ調整	<input type="checkbox"/> (☺)
ヘルプ表示	<input type="checkbox"/> (0?)

使いこなしチェック！

- 便利 ●文字入力中にバーコードを読み取りたい ●バーコードを連続して読み取りたい ●データフォルダ内のバーコードを読み取りたい ●読み取り結果を登録したい ●メモ帳に登録したい ●メールアドレスなどを電話帳に登録したい ●登録した読み取りデータを確認したい ●読み取り結果を利用したい ●画像を壁紙に利用したい ●画像やメロディをデータフォルダに保存したい ●各種文字列をコピーしたい [ほか] (P.9-43～P.9-44)

データからQRコードを作成する

本機内の次のデータを利用して、QRコードを作成できます。

電話帳	オーナー情報
入力したテキスト	メロディ
画像	メモ帳

- 情報量が多いときは、自動的に分割され、複数のQRコードが作成されます。

QRコードを作成する

データフォルダ内のデータを利用して、QRコードを作成する方法を例に説明します。

- 1 → 「ツール」 → → 「文書・録音」 → 「バーコード／名刺読取」 →
- 2 「QRコード作成」 →
- 3 「データフォルダ」 →
- 4 フォルダ選択 → → データ選択 →
 - QRコードが作成されます。
- 5
 - QRコードが、データフォルダの「ピックアップ」に登録されます。

電話帳のデータを利用するとき

- で「電話帳」 → → 電話帳選択 → →

オーナー情報のデータを利用するとき

- で「オーナー情報」 → → → →

入力したテキストを利用するとき

- で「テキスト」 → → テキスト入力 → →

登録先を変更するとき

- で → 「登録先変更」 → → 「本体」／「メモリカード」 → →

S!メールに添付するとき

- で → 「メール添付」 → → メール作成 →

QRコード作成中に着信があると

- 着信を受けても、作成中の内容は消去されません。通話などを終わると、作成を継続できます。

名刺を読み取る

名刺を読み取り、電話帳に登録できます。

- 英語の名刺のときは、「姓」、「名」、「都道府県」など項目によっては正しく登録できないことがあります。
- 名刺によっては、読み取れないことがあります。

1 [ツール] → []

→ [文書・録音]

→ [バーコード/名刺読取]

→ []

2 「名刺読み取り」 → []

3 名刺を画面中央に表示



読み取り画面

- 名刺を画面の枠に合わせてください。

4 []

- 読み取りを中止するときは、[]を押します。

5 [] → 読み取り結果表示

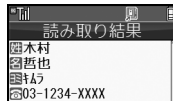

読み取り結果画面

6 [] → []

- 電話帳に登録されます。

読み取り結果に最大文字数を超過している項目があると

- 超過文字削除の確認画面が表示されます。削除するときは、次の操作を行います。

「はい」 → []

名刺を読み取り直すとき

[]で [] → 「はい」 → [] → []以降

登録先を電話帳以外に変更するとき

【読み取り結果画面】 [] → 「登録先設定」

→ [] → 「登録先選択」 → [] → []

- データフォルダの「その他ファイル」に登録されます。

名刺の画像を電話帳のフォトとして登録するとき

【読み取り結果画面】 [] → 「画像付加設定」 → [] → 「On」 → [] → []

読み取り画面でできるおもな操作

フォーカスモード切替	[3] []
フォトカメラへ切替	[7] []
フォーカスロック	[] []
明るさ調整	[] []
ヘルプ表示	[0] []

使いこなしチェック!

- [便利] ●メモ帳に登録したい ●読み取り結果をメール本文に貼付したい ●各種文字列をコピーしたい (P.9-45)

文字を読み取る

文字を読み取り、メモ帳に登録するなどテキストとして利用できます。

文字読み取りでは、次の2つのモードが利用できます。

全面モード	全面を撮影し、その中の1行を読み取ることができます。
行モード	3行程度の範囲を撮影し、その中の1行を読み取ることができます。

- 読み取り画面で \square を押すと、読み取りモードが切り替わります。
- 文字によっては、読み取れないことがあります。

3 文字列を画面中央に表示



読み取り画面

4 \square

- 読み取りを中止するときは、 \square を押します。

5 読み取る行選択 \rightarrow \square

- 読み取り結果表示

6 \square

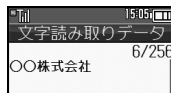

7 \square \rightarrow 「メモ帳に登録」 \rightarrow \square

読み取り文字の種類を変更するとき

- \square のあと \square \rightarrow 「モード切替」 \rightarrow \square \rightarrow 種類選択 \rightarrow \square \rightarrow \square

読み取り結果を修正するとき

- \square のあと \square \rightarrow 「候補選択 (編集)」 \rightarrow \square \rightarrow 文字選択 \rightarrow 候補選択 / 文字修正 \rightarrow \square

文字を読み取り直すとき

- \square で \square \rightarrow 「はい」 \rightarrow \square \rightarrow \square 以降

読み取り画面でできるおまな操作

フォーカスモード切替	\square
フォトカメラへ切替	\square
フォーカスロック	\square
明るさ調整	\square
ヘルプ表示	\square

1 \square \rightarrow 「ツール」 \rightarrow \square

- \rightarrow \square 「文書・録音」
- \rightarrow 「バーコード／名刺読取」
- \rightarrow \square

2 「文字読み取り」 \rightarrow \square

- 読み取りモードを変更するときは、このあと \square を押します。

使いこなしチェック!

- \square 便利 ● 文字入力中に文字を読み取りたい ● 文字を連続／追加して読み取りたい ● 読み取り結果を登録したい ● メールアドレスなどを電話帳に登録したい ● 登録した読み取りデータを確認したい ● 読み取り結果を利用したい ● 読み取り結果をメール本文に貼付したい ● 各種文字列をコピーしたい (P.9-45～P.9-46)

漢字を読み取って辞書で調べる

熟語（漢字が連続した文字列）を読み取り、辞書で意味を検索することができます。

●漢字によっては、読み取れないことがあります。

- 1 → 「ツール」 →
 - 「文書・録音」
 - 「バーコード／名刺読取」
 -
- 2 「ラクラク瞬漢ルーペ」 →
- 3 漢字をルーペ内に表示



読み取り画面

- 4
 - ルーペの下に認識した漢字が表示されたあと、以降の操作が行えます。
- 5
- 6 辞書選択 → → 「検索」 →
- 7 目的の単語など選択 →
 - 詳細画面が表示されます。

漢字を読み取り直すとき

で → 以降

読み取り画面でできるおもな操作

フォーカスモード切替	
フォトカメラへ切替	
フォーカスロック	
ズーム調整	
明るさ調整	
ヘルプ表示	

使いこなしチェック！

便利 ●文字入力中に漢字の読み取り結果を貼付したい (P.9-46)

カレンダー	
■ カレンダー表示設定	
起動時の表示方法を設定したい 【表示切替】	<p>☑ → 「カレンダー」 → ☑ → ☑ → 「カレンダー設定」 → ☑ → 「表示切替」 → ☑ → 表示方法選択 → ☑</p>
指定した日のカレンダーを表示したい 【日付入力表示】	<p>☑ → 「カレンダー」 → ☑ → 8 ☑ → 日付入力 → ☑</p>
日付の色を変更したい 【色設定】	<p>共通操作 ☑ → 「カレンダー」 → ☑ → 下記の操作</p> <p>曜日ごとの色を変更する ☑ → 「カレンダー設定」 → ☑ → 「色設定」 → ☑ → 「曜日」 → ☑ → 曜日選択 → ☑ → 色選択 → ☑</p> <p>指定した日の色を変更する 日付選択 → 4 ☑ → 色選択 → ☑</p> <p>色設定（当日）を解除する ☑ → 「カレンダー設定」 → ☑ → 「色設定」 → ☑ → 「色設定（当日）解除」 → ☑ → 解除条件選択 → ☑ → 「はい」 → ☑</p>
用件の表示方法を変更したい 【予定リスト表示設定】	<p>☑ → 「カレンダー」 → ☑ → ☑ → 「カレンダー設定」 → ☑ → 「予定リスト表示設定」 → ☑ → 表示方法選択 → ☑</p>
スタンプを貼り付けた い（月表示時） 【スタンプ】	<p>☑ → 「カレンダー」 → ☑ → 日付選択 → 2 ☑ → スタンプ選択 → ☑</p> <p>● 1ヵ月表示時に利用できます。</p>
特定の予定を見えなく したい 【シークレット設定】	<p>☑ → 「カレンダー」 → ☑ → 日付選択 → ☑ → 予定選択 → ☑ → ☑ → 「シークレット設定：」 → ☑ → 「On」 → ☑ → ☑</p>

オリジナルの祝日を登録／編集したい 【プライベート祝日】	<p>共通操作 ☑ → 「カレンダー」 → ☑ → ☑ → 「カレンダー設定」 → ☑ → 「祝日設定」 → ☑ → ☑ → 「プライベート」 → 下記の操作</p> <p>プライベート祝日を登録する 「<未登録>」 → ☑ → 祝日名入力 → ☑ → 年月日入力 → ☑ → 周期選択 → ☑ → ☑</p> <p>プライベート祝日を編集する 祝日選択 → ☑ → 「編集」 → ☑ → 「祝日名称：」 → ☑ → 祝日名入力 → ☑ → 「日付：」 → ☑ → 年月日入力 → ☑ → 周期選択 → ☑ → ☑</p>
祝日を解除／再表示したい 【祝日解除／再表示】	<p>☑ → 「カレンダー」 → ☑ → ☑ → 「カレンダー設定」 → ☑ → 「祝日設定」 → ☑ → ☑ → 「プライベート」／「国民の祝日」 → 解除／再表示する祝日選択 → ☑ → (☐/☑)</p>

■カレンダー登録/変更

予定に場所を登録したい 【場所】	◯▶「カレンダー」▶◯▶日付選択▶◯▶予定 選択▶◯▶◯▶「場所：」▶◯▶場所入力▶◯ ▼
カテゴリを新規で作成 したい 【カテゴリ設定】	【共通操作】◯▶「カレンダー」▶◯▶◯▶「カ レンダー設定」▶◯▶「カテゴリ設定」▶◯▶ 下記の操作 カテゴリ名を編集する カテゴリ選択▶◯▶「カテゴリ名編集」▶◯▶ カテゴリ名入力▶◯ マークを変更する カテゴリ選択▶◯▶「アイコン変更」▶◯▶ マーク選択▶◯ カテゴリ設定を初期化する ◯▶「設定リセット」▶◯▶「はい」▶◯
同じ予定をくり返し登 録したい 【繰り返し】	◯▶「カレンダー」▶◯▶日付選択▶◯▶予定 選択▶◯▶◯▶「繰り返し：」▶◯▶くり返し 期間選択▶◯▶くり返し回数入力▶◯▶▼ ●「毎年」を選んだときは、くり返し回数を設定でき ません。
予定の登録内容を変更 したい 【編集】	◯▶「カレンダー」▶◯▶日付選択▶◯▶予定 選択▶◯▶◯▶編集項目選択▶◯▶登録と同様 の操作で編集▶▼

アラーム音/鳴動時間 を変更したい 【アラーム音/鳴動時間】	【共通操作】◯▶「カレンダー」▶◯▶日付選択▶ ◯▶予定選択▶◯▶◯▶「アラーム：」▶◯▶ 下記の操作 アラーム音を変更する 「アラーム音/ムービー：」▶◯▶種類選択▶◯ ▶アラーム音選択▶◯▶▼▶▼ ●ファイルによっては、再生開始ポイントを選ぶ必要 があります。
アラーム音量を変更し たい 【アラーム音量】	◯▶「カレンダー」▶◯▶◯▶「アラーム動作 設定」▶◯▶「アラーム音量：」▶◯▶音量選 択▶◯▶
バイブレータの動作を 変更したい 【バイブ】	◯▶「カレンダー」▶◯▶◯▶「アラーム動作 設定」▶◯▶「バイブ：」▶◯▶動作選択▶◯▶
マナーモード設定時に アラームを鳴らしたい 【マナーモード時設定】	◯▶「カレンダー」▶◯▶◯▶「アラーム動作 設定」▶◯▶「マナーモード時設定：」▶◯▶ 「鳴らす」▶◯▶「はい」▶◯▶

■ カレンダー管理

予定を検索したい 【予定検索】	<p>共通操作 → 「カレンダー」 → 下記の操作</p> <p>件名で検索する 6.3.5 → 件名に含まれる文字列入力 →</p> <p>カテゴリで検索する 9.3.5 → カテゴリ選択 →</p>
予定件数を確認したい 【メモリ確認】	<p>→ 「カレンダー」 → 確認する日付選択 → → 「メモリ確認」 →</p>
予定をすべて削除したい 【全件削除】	<p>→ 「カレンダー」 → → → 「削除」 → → → 「全件」 → → 「はい」 →</p>
予定を週単位でまとめて削除したい (週表示時) 【週削除】	<p>共通操作 → 「カレンダー」 → 下記の操作</p> <p>1週間単位で削除する 削除する週の日選択 → → 「削除」 → → 「今週」 → → 「はい」 →</p> <p>前の週までの予定を削除する 削除する翌週の日選択 → → 「削除」 → → 「先週まで」 → → 「はい」 →</p>
予定を月単位でまとめて削除したい (月表示時) 【月削除】	<p>共通操作 → 「カレンダー」 → 下記の操作</p> <p>1ヵ月単位で削除する 削除する月の日選択 → → 「削除」 → → 「今月」 → → 「はい」 →</p> <p>前の月までの予定を削除する 削除する翌月の日選択 → → 「削除」 → → 「先月まで」 → → 「はい」 →</p>

表示月の予定をまとめて削除したい (2ヵ月表示時) 【2ヵ月削除】	<p>→ 「カレンダー」 → → → → 「削除」 → → → 「2ヵ月」 → → → 「はい」 → →</p>
---	--

■ 予定リスト

■ 予定リスト表示設定

特定の用件を見えなくしたい 【シークレット設定】	<p>→ 「ツール」 → → PIM・生活画面で「予定リスト」 → → 用件選択 → → 「編集」 → → → 「シークレット設定：」 → → → 「On」 → → →</p>
-----------------------------	--

■ 予定リスト登録/変更

用件の登録内容を変更したい 【編集】	<p>→ 「ツール」 → → PIM・生活画面で「予定リスト」 → → 用件選択 → → 「編集」 → → → 編集項目選択 → → 登録と同様の操作で編集 →</p>
用件に優先度を登録したい 【優先度】	<p>→ 「ツール」 → → PIM・生活画面で「予定リスト」 → → 用件選択 → → 「編集」 → → → 「優先度：」 → → → 優先度選択 → → →</p>

アラーム音/鳴動時間を変更したい 【アラーム音/鳴動時間】	<p>[共通操作] → 「ツール」 → PIM・生活画面で「予定リスト」 → 用件選択 → 「編集」 → 「アラーム：」 → 下記の操作</p> <p>アラーム音を変更する 「アラーム音/ムービー：」 → 種類選択 → アラーム音選択</p> <ul style="list-style-type: none"> ファイルによっては、再生開始ポイントを選ぶ必要があります。 <p>鳴動時間を変更する 「鳴動時間：」 → 時間選択</p> <ul style="list-style-type: none"> 時間選択時に「その他」を選びを押すと、任意の時間を指定できます。
アラーム音量を変更したい 【アラーム音量】	<p>→ 「ツール」 → PIM・生活画面で「予定リスト」 → 「アラーム動作設定」 → 「アラーム音量：」 → 音量選択</p>
パイプレータの動作を変更したい 【パイプ】	<p>→ 「ツール」 → PIM・生活画面で「予定リスト」 → 「アラーム動作設定」 → 「パイプ：」 → 動作選択</p>
マナーモード設定時にアラームを鳴らしたい 【マナーモード時設定】	<p>→ 「ツール」 → PIM・生活画面で「予定リスト」 → 「アラーム動作設定」 → 「マナーモード時設定：」 → 「鳴らす」 → 「はい」</p>

■ 予定リスト管理

用件を検索したい 【用件検索】	<p>[共通操作] → 「ツール」 → PIM・生活画面で「予定リスト」 → 「検索」 → 下記の操作</p> <p>件名で検索する 「件名検索」 → 件名に含まれる文字列入力</p> <p>期限日で検索する 「期限日検索」 → 期限日入力</p>
用件を優先度順に並べ替えたい 【並べ替え】	<p>→ 「ツール」 → PIM・生活画面で「予定リスト」 → 「並べ替え」 → 「優先度」</p>
用件件数を確認したい 【メモリ確認】	<p>→ 「ツール」 → PIM・生活画面で「予定リスト」 → 「メモリ確認」</p>
用件をすべて削除したい 【全件削除】	<p>→ 「ツール」 → PIM・生活画面で「予定リスト」 → 「削除」 → 「全件」 → 「はい」</p>

アラーム

アラームを編集したい 【編集】	<p>☐→「ツール」→☐→PIM・生活画面で「アラーム」→☐→アラーム選択→☐→編集項目選択→☐→登録と同様の操作で編集→☑</p>
件名を登録したい 【件名】	<p>☐→「ツール」→☐→PIM・生活画面で「アラーム」→☐→アラーム選択→☐→「件名：」→☐→件名入力→☐→☑</p>
アラーム音を変更したい 【アラーム音】	<p>【共通操作】☐→「ツール」→☐→PIM・生活画面で「アラーム」→☐→アラーム選択→☐→「アラーム音／ムービー：」→☐→下記の操作</p> <p>きせかえアレンジ以外に変更する 種類選択→☐→アラーム音選択→☐→☑</p> <p>●ファイルによっては、再生開始ポイントを選ぶ必要があります。</p> <p>きせかえアレンジに変更する 「きせかえアレンジ」→☐→☑</p>
アラーム設定時刻にバイブレータを動作させたい 【バイブ】	<p>☐→「ツール」→☐→PIM・生活画面で「アラーム」→☐→アラーム選択→☐→「バイブ：」→☐→「On」→☐→☑</p>
マナーモード設定時にアラームを鳴らしたい 【マナーモード時設定】	<p>☐→「ツール」→☐→PIM・生活画面で「アラーム」→☐→「設定」→☐→「マナーモード時設定」→☐→「鳴らす」→☐→「はい」→☐</p>
世界時計の時刻でアラームを設定したい 【世界時計連動設定】	<p>☐→「ツール」→☐→PIM・生活画面で「アラーム」→☐→「設定」→☐→「世界時計連動設定」→☐→「On」→☐</p>

お目覚めTV

お目覚めTVの設定を編集したい 【編集】	<p>☐→「ツール」→☐→PIM・生活画面で「お目覚めTV」→☐→お目覚めTV選択→☐→編集項目選択→☐→登録と同様の操作で編集→☑</p>
アラーム音を変更したい 【アラーム音】	<p>【共通操作】☐→「ツール」→☐→PIM・生活画面で「お目覚めTV」→☐→お目覚めTV選択→☐→「アラーム音／ムービー：」→☐→下記の操作</p> <p>きせかえアレンジ以外に変更する 種類選択→☐→アラーム音選択→☐→☑</p> <p>●ファイルによっては、再生開始ポイントを選ぶ必要があります。</p> <p>きせかえアレンジに変更する 「きせかえアレンジ」→☐→☑</p>
マナーモード設定時にアラームを鳴らしたい 【マナーモード時設定】	<p>☐→「ツール」→☐→PIM・生活画面で「お目覚めTV」→☐→「マナーモード時設定」→☐→「鳴らす」→☐→「はい」→☐</p>

撮って家計簿

各項目の名称を変更したい 【編集】	<p>【共通操作】☐→「ツール」→☐→PIM・生活画面で「撮って家計簿」→☐→レシート入力欄選択→☐→下記の操作</p> <p>店名を変更する 「店舗」→☐→店名選択→☐→名称入力→☐</p> <p>支払い方法の名称を変更する 「支払」→☐→項目選択→☐→名称入力→☐</p> <p>費目の名称を変更する 「一括変更」→☐→費目選択→☐→名称入力→☐</p>
----------------------	--

家計簿のデータを出力したい 【家計簿データ出力】	<p>●→「ツール」→●→PIM・生活画面で「撮って家計簿」→●→「家計簿データ出力」→●→「はい」→●</p> <ul style="list-style-type: none"> ●家計簿データはCSVファイルとして出力され、データフォルダの「その他ファイル」に保存されます。 ●メモ리카ードを取り付けているときは、メモ리카ードに保存されます。
-----------------------------	--

電卓

計算結果をコピーしたい 【コピー】	計算結果表示中に☺→「コピー」→●
通貨の換算レートを設定したい 【レート設定】	<p>●→「ツール」→●→PIM・生活画面で「電卓」→●→☺→「換算」→●→「レート設定」→●→「国内通貨」／「海外通貨」→●→換算レート入力→●</p>
通貨を換算したい 【換算】	<p>●→「ツール」→●→PIM・生活画面で「電卓」→●→金額入力→☺→「換算」→●→「国内通貨に換算」／「海外通貨に換算」→●</p> <ul style="list-style-type: none"> ●あらかじめ「レート設定」で、換算レートを設定しておいてください。

マネー積算メモ

入力済みのマネー積算メモのカテゴリを変更したい 【カテゴリ編集】	<p>●→「ツール」→●→PIM・生活画面で「マネー積算メモ」→●→メモ選択→●→明細選択→●→カテゴリ選択→●</p>
入力済みのマネー積算メモの金額を変更したい 【金額変更】	<p>●→「ツール」→●→PIM・生活画面で「マネー積算メモ」→●→メモ選択→●→明細選択→☺→「金額変更」→●→金額入力→●</p>

あらかじめ登録されているカテゴリ名を変更したい 【カテゴリ変更】	<p>●→「ツール」→●→PIM・生活画面で「マネー積算メモ」→●→「カテゴリ変更」→●→カテゴリ名選択→●→カテゴリ名入力→●</p>
-------------------------------------	--

見せかけコール

設定中に見せかけコールを利用したい 【見せかけコール実行】	<p>●→「ツール」→●→PIM・生活画面で「見せかけコール」→●→「見せかけコール実行」→●→「はい」→●</p> <ul style="list-style-type: none"> ●「着信タイミング設定」の設定にかかわらず、すぐに実行します。 ●設定中に実行すると、設定していた内容は自動的に保存されます。
着信相手をリセットしたい 【リセット】	<p>●→「ツール」→●→PIM・生活画面で「見せかけコール」→●→「着信相手登録」→●→☺→「はい」→●→☺→☺</p>
「サイレント」設定時に着信音を鳴らしたい 【サイレント設定時動作】	<p>●→「ツール」→●→PIM・生活画面で「見せかけコール」→●→「サイレント設定時動作」→●→「鳴らす」→●→「はい」→●→☺</p>

時報

時報音を変更したい 【時報音】	<p>●→「ツール」→●→☺→「時計・計測」→「時報」→●→「詳細設定」→●→「時報音／ムービー：」→●→種類選択→●→時報音選択→●→☺→☺</p> <ul style="list-style-type: none"> ●ファイルによっては、再生開始ポイントを選ぶ必要があります。
時報設定時刻にパイプレータを動作させたい 【パイプ】	<p>●→「ツール」→●→☺→「時計・計測」→「時報」→●→「詳細設定」→●→「パイプ：」→●→「On」→●→☺→☺</p>

マナーモード設定時に時報を鳴らしたい 【マナーモード時設定】	<p>●→「ツール」→●→☒「時計・計測」→「時報」→●→「詳細設定」→●→「マナーモード時設定」→●→「鳴らす」→●→「はい」→●</p> <p>▽▽</p>
世界時計の時刻で時報を設定したい 【世界時計連動設定】	<p>●→「ツール」→●→☒「時計・計測」→「時報」→●→「詳細設定」→●→「世界時計連動設定」→●→「On」→●→▽▽</p>

メモ帳

メモ帳を編集したい 【本文編集/カテゴリ変更】	<p>【共通操作】●→「ツール」→●→☒「文書・録音」→「メモ帳」→●→メモ帳選択→☒→下記の操作</p> <p>本文を変更する 「本文編集」→●→内容修正→●</p> <p>カテゴリを変更する 「カテゴリ変更」→●→カテゴリ選択→●</p>
すべてのメモ帳内から文字列を検索したい 【文字列検索】	<p>●→「ツール」→●→☒「文書・録音」→「メモ帳」→●→メモ帳選択→☒→「文字列検索」→●→文字列入力→●</p>
メモ帳をメール本文に挿入したい 【メール本文に挿入】	<p>●→「ツール」→●→☒「文書・録音」→「メモ帳」→●→メモ帳選択→☒→「送信」→●→「メール本文に挿入」→●→「S!メール」/「SMS」→●→メール作成→▽</p> <p>●文字数によっては、自動的にS!メール作成画面が表示されます。</p>
メモ帳をメールに添付したい 【メール添付】	<p>●→「ツール」→●→☒「文書・録音」→「メモ帳」→●→メモ帳選択→☒→「送信」→●→「メール添付」→●→メール作成→▽</p>
テキストファイルを作成したい 【テキストファイル作成】	<p>●→「ツール」→●→☒「文書・録音」→「メモ帳」→●→メモ帳選択→☒→「設定/管理」→●→「テキストファイル作成」→●→ファイル名入力→●→「ここに保存」→●</p>

テキストファイルを読み込みたい 【ファイル読み込み】	<p>●→「ツール」→●→☒「文書・録音」→「メモ帳」→●→メモ帳選択→☒→「設定/管理」→●→「ファイル読み込み」→●→ファイル選択→●</p>
メモリを確認したい 【メモリ確認】	<p>●→「ツール」→●→☒「文書・録音」→「メモ帳」→●→メモ帳選択→☒→「設定/管理」→●→「メモリ確認」→●</p>
メモ帳の詳細情報を確認したい 【プロパティ】	<p>●→「ツール」→●→☒「文書・録音」→「メモ帳」→●→メモ帳選択→☒→「プロパティ」→●</p>

ボイスレコーダー

長時間録音したい 【長時間録音】	<p>●→「ツール」→●→☒「文書・録音」→「ボイスレコーダー」→●→☒→「録音時間」→●→「長時間録音」→●→●→録音開始→●→録音終了</p> <p>●「長時間録音」の利用には、メモリカードが必要です。(録音した音声は、自動的にメモリカードへ保存されます。)</p>
音声をメールに添付したい 【メール送信】	<p>●→「ツール」→●→☒「文書・録音」→「ボイスレコーダー」→●→●→録音開始→●→録音終了→「メール送信」→●→メール作成→▽</p> <p>●「メール添付」設定時に利用できます。</p>
録音した音声の保存先を変更したい 【保存先設定】	<p>●→「ツール」→●→☒「文書・録音」→「ボイスレコーダー」→●→☒→「保存先設定」→●→保存先選択→●</p> <p>●「メール添付」設定時に利用できます。</p> <p>●「毎回確認」を選ぶと、保存のたびに保存先を選べます。</p>

バーコード読み取り

文字入力中にバーコードを読み取りたい 【バーコード読み取り】	<p>共通操作 文字入力画面で → 「読み取り」 → → 「バーコード読み取り」 → → バーコードを画面中央に表示 → → 下記の操作</p> <p>読み取り結果をすべて利用する </p> <p>読み取り結果を一部利用する → 開始文字選択 → → 終了文字選択 → </p>
バーコードを連続して読み取りたい 【連続読み取り】	<p> → 「ツール」 → → 「文書・録音」 → 「バーコード/名刺読取」 → → 「バーコードリーダー」 → → → 「連続読み取り」 → → 「On」 → → バーコードを画面中央に表示 → </p> <p>●このあと「はい」を選び を押すと、読み取りを継続できます。読み取り結果を表示させるときは、「いいえ」を選び を押します。</p>
データフォルダ内のバーコードを読み取りたい 【データフォルダ】	<p> → 「ツール」 → → 「文書・録音」 → 「バーコード/名刺読取」 → → 「データフォルダ」 → → ファイル選択 → </p>
読み取り結果を登録したい 【読み取りデータ登録】	<p> → 「ツール」 → → 「文書・録音」 → 「バーコード/名刺読取」 → → 「バーコードリーダー」 → → バーコードを画面中央に表示 → → → 「読み取りデータ登録」 → </p>
メモ帳に登録したい 【メモ帳に登録】	<p> → 「ツール」 → → 「文書・録音」 → 「バーコード/名刺読取」 → → 「バーコードリーダー」 → → バーコードを画面中央に表示 → → → 「メモ帳に登録」 → </p>

メールアドレスなどを電話帳に登録したい 【電話帳に登録】	<p> → 「ツール」 → → 「文書・録音」 → 「バーコード/名刺読取」 → → 「バーコードリーダー」 → → バーコードを画面中央に表示 → → 電話番号/メールアドレス選択 → 「電話帳に登録」 → → 「新規登録」 → → 必要項目入力 </p> <ul style="list-style-type: none"> ●「追加登録」を選ぶと、既存の電話帳に追加できます。 ●読み取り結果に「MEMORY:」や「NAME1:」、「TEL1:」などが含まれているときは、 を押すと、破線のアンダーライン部分がまとめて電話帳登録画面に入力されます。
登録した読み取りデータを確認したい 【読み取りデータ確認】	<p> → 「ツール」 → → 「文書・録音」 → 「バーコード/名刺読取」 → → 「読み取りデータ確認」 → → 読み取りデータ選択 → </p> <ul style="list-style-type: none"> ●読み取りデータを選び を押すと、ファイル名の変更/詳細情報の確認/データの削除が行えます。 ●ファイルによっては、表示できないことがあります。
読み取り結果を利用したい 【電話番号/アドレス/URL利用】	<p>共通操作 → 「ツール」 → → 「文書・録音」 → 「バーコード/名刺読取」 → → 「バーコードリーダー」 → → バーコードを画面中央に表示 → → 下記の操作</p> <p>電話をかける 電話番号選択 → → </p> <p>メールを送信する メールアドレス選択 → → メール作成 → </p> <ul style="list-style-type: none"> ●読み取り結果に「MAILTO:」が含まれているときは、 を押すと、破線のアンダーライン部分がまとめてメール送信画面に入力されます。(ただし「SUBJECT:」または「BODY:」が含まれていないと、アンダーラインは表示されません。) <p>インターネットにアクセスする URL選択 → </p>

画像を壁紙に利用したい 【壁紙登録】	●→「ツール」→●→☒「文書・録音」→「バーコード／名刺読取」→●→「バーコードリーダー」→●→バーコードを画面中央に表示→●→画像選択→☒→「壁紙登録」→●→● ●画面サイズ以外の画像のときは、表示方法を選ぶ必要があります。画面の指示に従って操作してください。
画像やメロディをデータフォルダに保存したい 【保存】	●→「ツール」→●→☒「文書・録音」→「バーコード／名刺読取」→●→「バーコードリーダー」→●→バーコードを画面中央に表示→●→画像／メロディ選択→☒→「保存」→●→●
画像／メロディを表示／再生したい 【表示／再生】	●→「ツール」→●→☒「文書・録音」→「バーコード／名刺読取」→●→「バーコードリーダー」→●→バーコードを画面中央に表示→●→画像／メロディ選択→●→●
画像を画面ピクチャーに利用したい 【画面ピクチャー登録】	●→「ツール」→●→☒「文書・録音」→「バーコード／名刺読取」→●→「バーコードリーダー」→●→バーコードを画面中央に表示→●→画像選択→☒→「画面ピクチャー登録」→●→●→表示場面選択→●→表示範囲指定→●→● ●画像によっては、表示範囲の指定が必要ないこともあります。

読み取り結果をメール本文に貼付したい 【メール本文へ貼付】	【共通操作】●→「ツール」→●→☒「文書・録音」→「バーコード／名刺読取」→●→「バーコードリーダー」→●→バーコードを画面中央に表示→●→☒→「メール本文へ貼付」→●→● 下記の操作 全文貼付する ●→「S!メール」／「SMS」→●→●→メール作成→☒ ●文字数によっては、自動的にS!メール作成画面が表示されます。 一部貼付する ☒→開始文字選択→●→終了文字選択→●→●→「S!メール」／「SMS」→●→●→メール作成→☒ ●文字数によっては、自動的にS!メール作成画面が表示されます。
各種文字列をコピーしたい 【コピー】	【共通操作】●→「ツール」→●→☒「文書・録音」→「バーコード／名刺読取」→●→「バーコードリーダー」→●→バーコードを画面中央に表示→●→●→下記の操作 文字列をコピーする ☒→「コピー」→●→●→開始文字選択→●→●→終了文字選択→●→● 電話番号などをコピーする 電話番号／メールアドレス／URL選択→☒→「電話番号コピー」／「アドレスコピー」／「URLコピー」→●→●

<p>読み取り結果を利用したい 【電話番号/アドレス/URL利用】</p>	<p>共通操作 → 「ツール」 → 「文書・録音」 → 「バーコード/名刺読取」 → 「文字読み取り」 → 文字列を画面中央に表示 → 読み取る行選択 → 下記の操作</p> <p>電話をかける 電話番号選択 →</p> <p>メールを送信する メールアドレス選択 → メール作成</p> <p>インターネットにアクセスする URL選択 →</p>
<p>読み取り結果をメール本文に貼付したい 【メール本文へ貼付】</p>	<p>共通操作 → 「ツール」 → 「文書・録音」 → 「バーコード/名刺読取」 → 「文字読み取り」 → 文字列を画面中央に表示 → 読み取る行選択 → 「メール本文へ貼付」 → 下記の操作</p> <p>全文貼付する 「S!メール」 / 「SMS」 → メール作成</p> <p>• 文字数によっては、自動的にS!メール作成画面が表示されます。</p> <p>一部貼付する 開始文字選択 → 終了文字選択 → 「S!メール」 / 「SMS」 → メール作成</p> <p>• 文字数によっては、自動的にS!メール作成画面が表示されます。</p>

<p>各種文字列をコピーしたい 【コピー】</p>	<p>共通操作 → 「ツール」 → 「文書・録音」 → 「バーコード/名刺読取」 → 「文字読み取り」 → 文字列を画面中央に表示 → 読み取る行選択 → 下記の操作</p> <p>文字列をコピーする 開始文字選択 → 終了文字選択 →</p> <p>電話番号などをコピーする 電話番号/メールアドレス/URL選択 → 「電話番号コピー」 / 「アドレスコピー」 / 「URLコピー」 →</p>
-------------------------------	---

ラクラク瞬漢ルーベ

<p>文字入力中に漢字の読み取り結果を貼付したい 【ラクラク瞬漢ルーベ】</p>	<p>文字入力画面で「読み取り」 → 「ラクラク瞬漢ルーベ」 → 漢字をルーベ内に表示 → 読み取り結果表示 →</p>
--	--

お目覚めTV

お目覚めTVが設定したチャンネルで起動しない

- テレビ起動中にお目覚めTV設定時刻になったときは、設定されたチャンネルには切り替わりません。

自動世界時計

自動世界時計が動作しない

- 日時設定の「サマータイム設定」が「On」のときは、動作しません。
- 日時設定の「タイムゾーン設定」が「東京」以外のときは、動作しません。
- ネットワークから時刻情報が得られないときは、現地の時刻は表示されません。

現地時刻が表示されなくなった

- 次のときは、現地時刻が表示されなくなります。
 - 「自動世界時計」を「無効」にしたとき
 - 世界時計の設定を変更したとき
 - 日時設定の「時計/カレンダー表示」を「世界時計(大)」以外に設定したとき

ボイスレコーダー

正しく録音できない

- 外部マイクとして利用できないプラグなどを接続していませんか。

雑音や音とびがする

- 録音中に本機に衝撃を与えていませんか。雑音や音とびの原因となります。

録音開始までに時間がかかる

- メモリカードに音声ファイルが大量に保存されていませんか。このとき録音開始までにしばらく時間がかかることがあります。

バーコード/名刺/文字読み取り

バーコードがうまく読み取れない

- バーコードをご確認ください。汚れていたり、かすれていたり、薄いと読み取れないことがあります。
- 読み取り時の状況をご確認ください。体の一部や本機の影がバーコードにかかっていると読み取れないことがあります。
- 画面をご確認ください。画面内に複数のバーコードが表示されていると読み取れないことがあります。

データフォルダ内の分割QRコードの自動読み取りがうまくいかない

- 自動読み取り失敗時には、画面指示に従って、個別に読み取りファイルを選んでください。

名刺がうまく読み取れない

- 次のような名刺は読み取れません。
 - 黒地に白文字など濃い背景に薄い文字/手書き風/背景付き/縦書きと横書きが混在
- 次のような名刺は読み取れないことがあります。
 - 薄い文字でコントラストが低い/小さい文字や斜体文字が含まれている/ロゴが含まれている/光沢のある用紙/汚れている/折れている

文字読み取りがうまくいかない

- 一度に読み取る文字数が、35文字を超えていませんか。35文字を超えると読み取りにくいことがあります。
- 行モードでの読み取り時、[] の端の文字は読み取りにくいことがあります。

MEMO

ニュース/エンタメ	10-2
ニュース/エンタメについて	10-2
S!情報チャンネル	10-3
配信情報を閲覧する	10-3
S!速報ニュース	10-4
サイトなどの更新情報を確認する.....	10-4
コンテンツ入手	10-5
コンテンツを入手する.....	10-5

電子書籍	10-6
電子書籍を閲覧する	10-6
ブログツール	10-7
簡単な操作でブログを更新/閲覧する.....	10-7
便利な機能	10-9
こんなときは	10-12

10

ニュース/エンタメ



ニュース/エンタメについて

次のサービスや機能が利用できます。



S!情報チャンネル

ニュースや天気予報など、随時配信される情報を自動的に受信できます。

S!速報ニュース

あらかじめ登録したサイト(コンテンツ)などの更新情報を、自動的に受信できます。

無料コンテンツ

Yahoo!ケータイから、無料で提供されているコンテンツをダウンロードできます。

ニュース/エンタメ

ニュースを取得したり、コンテンツをダウンロードしたりすることができます。

また、ブログを簡単に更新することもできます。

S!コンテンツストア

Yahoo!ケータイから、音楽やゲーム、電子書籍などのコンテンツをダウンロードできます。

電子書籍

書籍データや辞書データ、電子コミック、電子写真集などを本機で閲覧することができます。

ブログツール

ご自分のブログを登録しておくと、簡単に更新/閲覧することができます。







配信情報を閲覧する

配信されるさまざまな情報を、自動的に受信できる情報サービスです。お天気アイコンも利用できます。

- S!情報チャンネルの利用には、パケット通信料が発生します。

サービス登録を行う

- 1   「ニュース/エンタメ」
  「S!情報チャンネル/
お天気」 



S!情報チャンネル設定画面

- 2 「サービス登録・解除」 

- インターネットにアクセスします。以降は、画面の指示に従って操作してください。

新着情報を確認する

S!情報チャンネルの情報は、自動的に受信され、インフォメーションが表示されます。

- 1 **インフォメーション表示中に「新着S!情報チャンネル」**







- 情報が表示されます。以降は、画面の指示に従って操作してください。
- 情報画面での操作方法は、Yahoo!ケータイと同様です。

- 2  **確認終了**

インフォメーションが消えたあとで確認するとき

【S!情報チャンネル設定画面】「最新情報」 







以前に受信した情報を確認するとき

【S!情報チャンネル設定画面】「バックナンバー」    **日付選択** 

お天気アイコンを利用する

S!情報チャンネルのサービス登録を行うと、現在いる地域の天気を示すマーク（お天気アイコン）が、待受画面に表示されます。

お天気アイコンを手動で更新するとき

【S!情報チャンネル設定画面】「お天気アイコン」    **「手動更新」**    **「はい」** 

使いこなしチェック!

-  **便利** ●新着情報の受信をインフォメーションで知らせない ●情報画面の表示サイズを変更したい ●情報画面のスクロール単位を変更したい ●情報画面の文字列をコピーしたい ●お天気アイコンを待受画面に表示しない ●お天気アイコンを自動的に更新しない ●お天気アイコンの更新をインフォメーションで知らせない [ほか] (☞ P.10-9)



サイトなどの更新情報を確認する

最新ニュースなど、登録したコンテンツの更新情報を確認できます。

- S!速報ニュースの利用には、パケット通信料が発生します。

コンテンツを登録する

- 1 → 「ニュース/エンタメ」
→ → 「S!速報ニュース」
→
- 2 「S!速報ニュース一覧」 →

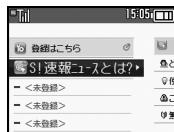

S!速報ニュース一覧画面

- 3 「登録はこちら」 →
→ 「はい」 →
 - 4 コンテンツ選択 →
- 通信が始まり、コンテンツリストが表示されます。
 - 以降は、画面の指示に従って操作してください。

更新情報を確認する

- 1 S!速報ニュース一覧画面で
コンテンツ選択 →

- 更新情報の一覧が表示されます。

- 2 更新情報選択 →

- 更新情報が表示されます。
- を押すと一覧画面に戻り、を押すと次の更新情報を確認できます。

手動で更新するとき

【S!速報ニュース一覧画面】コンテンツ
選択 → → 「更新」 → → 「一件」/
「全件」 →

マークの見かた

	特別未読		一般未読
	特別既読		一般既読
	速報未読		自動更新停止中
	速報既読		

使いこなしチェック！

- 便利** ● 一覧の自動更新を設定したい ● 自動更新の予定を確認したい ● 登録したS!速報ニュースを削除したい ● S!速報ニュースを初期化したい ● 背景を変更したい ● 更新情報から情報画面にアクセスしたい ● 画像を取得しない (P.10-10)

コンテンツを入手する

Yahoo!ケータイから、さまざまなコンテンツをダウンロードして入手できます。

無料のコンテンツを入手する

デコレメールテンプレートや電子書籍、ゲームなど、無料で提供されているコンテンツを入手できます。

- コンテンツは無料ですが、インターネットにアクセスするため、パケット通信料は発生します。

- 1 → 「ニュース/エンタメ」
→



ニュース/エンタメ画面

- 2 「無料コンテンツ」 →

- 3 入手するコンテンツ選択 →

- インターネットにアクセスします。
以降は、画面の指示に従って操作してください。

S!コンテンツストアから入手する



- 1 ニュース/エンタメ画面で
「S!コンテンツストア」 →

- インターネットにアクセスします。
以降は、画面の指示に従って操作してください。



電子書籍を閲覧する

電子書籍を入手する

- ①  ➔ 「ニュース/エンタメ」
➔ 



ニュース/エンタメ画面



- ② 「S!コンテンツストア」 ➔ 

- インターネットにアクセスします。
以降は、画面の指示に従って操作してください。
- ダウンロードした電子書籍は、データフォルダの「ブック」に保存されます。

入手方法について

- あらかじめブックマークに登録されている「シャープメーカーサイトSH-web」からも入手できます。

無料コンテンツを入手するとき

- ②で「無料コンテンツ」 ➔  ➔ 「タダ本」 / 「タダコミ」 ➔ 
- 以降は、画面の指示に従って操作してください。

ケータイ書籍を利用する

書籍データや辞書データなどXMD形式の電子書籍を閲覧できます。

- データによっては、本機では利用できないことがあります。

- ① ニュース/エンタメ画面で「ケータイ書籍」 ➔ 

- ケータイ書籍が起動します。
以降の操作方法については、ケータイ書籍のヘルプを参照してください。

ブックサーフィン®を利用する

コンテンツ・キーをダウンロードしたCCFファイルを閲覧できます。

- データによっては、本機では利用できないことがあります。

- ① ニュース/エンタメ画面で「ブックサーフィン」 ➔ 

- ブックサーフィン®が起動します。
- 以降の操作方法については、ブックサーフィン®のヘルプを参照してください。

メモリカードを経由してCCFファイルを移動したとき

- 機種変更などでCCFファイルを移動したときは、コンテンツ・キーを再ダウンロードすると閲覧できます。ただし、コンテンツによってはCCFファイルの再ダウンロードが必要なことがあります。

使いこなしチェック!

-  便利 ● 書籍内の文字列をコピーしたい ● 以前の機種種のケータイ書籍を確認したい ● ケータイ書籍ライブラリを使いこなしたい (P.10-11)



簡単な操作でブログを更新／閲覧する

ご自分のブログを登録しておく、簡単に更新／閲覧することができます。

ブログを登録する

メールでの投稿先を登録する

ブログ名と投稿先メールアドレスを登録する方法を例に説明します。

- 1 「ニュース／エンタメ」
 「ブログツール」



ブログツール画面

- 2 「新規登録」

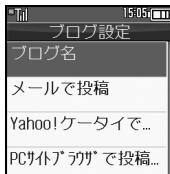

ブログ設定画面

- 3 「ブログ名」
 ブログ名入力
- 4 「メールで投稿」



- 5 「投稿先メールアドレス」
 メールアドレス入力
- 6

タイトルや本文をあらかじめ登録しておくとき

- のあと「投稿タイトル」／「投稿本文」
 タイトル／本文入力

■登録したタイトルや本文は、投稿時、自動的に入力されます。

投稿時の画像サイズを設定するとき

- のあと「画像サイズ設定」 サイズ選択

■ ブラウザでの投稿／閲覧先を登録する

Yahoo!ケータイ用、PCサイトブラウザ用のいずれか、または両方を登録することができます。

- 1 ブログ設定画面で「ブログ名」
 ブログ名入力
- 2 「Yahoo!ケータイで投稿・参照」／「PCサイトブラウザで投稿・参照」
- 3 「ブログ投稿先URL」
 URL入力
- 4 「ブログ参照URL」
 URL入力
- 5

使いこなしチェック！

便利 ●登録したブログを編集したい ●登録したブログを削除したい (P.10-11)



ブログに投稿する

メールでの投稿先と、ブラウザでの投稿先の両方を登録しているときの操作を中心に説明します。

メールで投稿する

1 ブログツール画面でブログ選択



2 「メールで投稿」 ➡

- 宛先入力欄に投稿先メールアドレスが入力されたS!メール作成画面が表示されます。
- ブラウザでの投稿先を登録していないとき、は必要ありません。

3 メール作成 ➡

ブラウザで投稿する

1 ブログツール画面でブログ選択



2 「ブラウザで投稿」 ➡

- 「ブログ投稿先URL」に登録したURLのページが表示されます。
- メールでの投稿先を登録していないとき、は必要ありません。
- PCサイトブラウザのときは、このあと警告や確認画面が表示されることがあります。画面の指示に従って操作してください。

Yahoo!ケータイ/PCサイトブラウザ両方のURLを登録しているとき

のあとブラウザ選択 ➡

ブログを閲覧する

1 ブログツール画面でブログ選択



- 「ブログ参照URL」に登録したURLのページが表示されます。
- PCサイトブラウザのときは、このあと警告や確認画面が表示されることがあります。画面の指示に従って操作してください。

Yahoo!ケータイ/PCサイトブラウザ両方のURLを登録しているとき

1のあとブラウザ選択 ➡



S!速報ニュース

■ 情報確認／更新

一覧の自動更新を設定したい 【自動更新設定】	●▶「ニュース／エンタメ」▶▶▶「S!速報ニュース」▶▶▶「設定」▶▶▶「自動更新設定」▶▶▶種類選択▶▶▶設定項目選択▶▶▶ ●確認画面が表示されたときは、●を押します。 ●「特別」を「On」に設定すると、4時間ごとに更新されます。 ●「一般」を「On」に設定すると、1日1回更新されます。 ●更新情報が多いと、パケット通信料が高額になることがあります。 ●海外では自動更新されません。
自動更新の予定を確認したい 【自動更新予定確認】	●▶「ニュース／エンタメ」▶▶▶「S!速報ニュース」▶▶▶「設定」▶▶▶「自動更新予定確認」▶▶▶
登録したS!速報ニュースを削除したい 【1件削除／全件削除】	【共通操作】●▶「ニュース／エンタメ」▶▶▶「S!速報ニュース」▶▶▶「S!速報ニュース一覧」▶▶▶コンテンツ選択▶▶▶下記の操作 1件だけ削除する 「一件」▶▶▶「はい」▶▶▶ すべて削除する 「全件」▶▶▶「はい」▶▶▶
S!速報ニュースを初期化したい 【S!速報ニュース一覧消去】	●▶「ニュース／エンタメ」▶▶▶「S!速報ニュース」▶▶▶「設定」▶▶▶「S!速報ニュース一覧消去」▶▶▶「はい」▶▶▶ ●自動更新中は操作できません。

■ その他

背景を変更したい 【背景変更設定】	●▶「ニュース／エンタメ」▶▶▶「S!速報ニュース」▶▶▶「設定」▶▶▶「背景変更設定」▶▶▶背景選択▶▶▶
更新情報から情報画面にアクセスしたい 【情報画面接続】	●▶「ニュース／エンタメ」▶▶▶「S!速報ニュース」▶▶▶「S!速報ニュース一覧」▶▶▶コンテンツ選択▶▶▶更新情報選択▶▶▶タイトル選択▶▶▶「はい」▶▶▶
画像を取得しない 【画像取得設定】	●▶「ニュース／エンタメ」▶▶▶「S!速報ニュース」▶▶▶「設定」▶▶▶「画像取得設定」▶▶▶「Off」▶▶▶



電子書籍

書籍内の文字列をコピーしたい 【文字列をコピー】	閲覧中に Ctrl → 「文字列をコピー」 → Enter → 開始文字選択 → Ctrl → 終了文字選択 → Enter
以前の機種のケータイ書籍を確認したい 【ケータイ書籍ライブラリ】	<ul style="list-style-type: none"> • Alt → 「ニュース／エンタメ」 → Alt → 「ケータイ書籍」 → Enter → ケータイ書籍選択 → Enter • ファイル形式によっては、表示されないものがあります。
ケータイ書籍ライブラリを使いこなしたい 【ケータイ書籍ライブラリ利用】	<p>共通操作 Alt → 「ニュース／エンタメ」 → Alt → 「ケータイ書籍」 → Enter → 下記の操作</p> <p>フォルダを作成する Alt → 「フォルダ作成」 → Enter → フォルダ名入力 → Enter</p> <p>表示フォルダを切り替える Alt → 「表示フォルダ切替」 → Enter → フォルダ選択 → Enter</p> <p>フォルダ名／ファイル名を変更する フォルダ／ファイル選択 → Alt → 「フォルダ名変更」／「ファイル名変更」 → Enter → フォルダ名／ファイル名入力 → Enter</p> <p>ファイルを移動する ファイル選択 → Alt → 「移動」 → Enter → 移動先フォルダ選択 → Enter → 「ここに移動」 → Enter</p> <p>フォルダ／ファイルを削除する フォルダ／ファイル選択 → Alt → 「削除」 → Enter → 「はい」 → Enter</p> <p>詳細情報を確認する ファイル選択 → Alt → 「プロパティ」 → Enter</p>

ブログツール

登録したブログを編集したい 【編集】	<ul style="list-style-type: none"> • Alt → 「ニュース／エンタメ」 → Alt → 「ブログツール」 → Alt → ブログ選択 → Alt → 「編集」 → Enter • 編集項目選択 → Enter → 入力／編集 → Enter → Enter → Ctrl → Y • 「ブログ名」を編集したときは、Enterを押す必要はありません。
登録したブログを削除したい 【1件削除】	<ul style="list-style-type: none"> • Alt → 「ニュース／エンタメ」 → Alt → 「ブログツール」 → Alt → ブログ選択 → Alt → 「1件削除」 → Enter → 「はい」 → Enter



S!速報ニュース

? 自動更新が行われない

- 圏外または電波の受信状況が悪い場所ではありませんか。
- 夜間から早朝にかけては、S!速報ニュースの速報の自動更新は行われません。
- USIMカードを交換していませんか。
USIMカードを交換すると、自動更新設定が「Off」に戻ります。



セキュリティ	11-2
セキュリティについて.....	11-2
使用禁止／制限	11-3
本機の使用を禁止／制限する.....	11-3
本機の情報を守る.....	11-4

ケータイ機能制御	11-5
遠隔操作で機能の利用を規制する.....	11-5
便利な機能	11-6

11

セキュリティ



セキュリティについて

いろいろなセキュリティ機能で、本機や本機内のデータを守ります。

●次の機能は、操作暗証番号で守られています。操作暗証番号の取り扱いには十分注意してください。

キー操作ロック

操作暗証番号を入力しないと、本機を使用できないようにします。

PIN認証

電源を入れたとき、PINコードを入力しないと、本機を使用できないようにします。

機能別ロック

他人が電話帳やメール、Yahoo! ケータイなどの各機能を使用できないようにします。

履歴使用禁止

他人が通話履歴やメール送受信履歴を閲覧/使用できないようにします。

本機の使用を禁止するための機能



本機のデータを守るための機能

安心遠隔ロック

本機を紛失したときなど、パソコンや他の電話機からの遠隔操作で本機を使用できないようにします。

ケータイ機能制御

管理者の遠隔操作で、本機内の機能の利用を規制することができます。

シークレットモード

電話帳やカレンダー/予定リストなどのシークレットデータを表示します。



本機の使用を禁止／制限する

本機の使用を禁止する

他人が本機を操作できないようにします。
(キー操作ロック)

設定できる内容は、次のとおりです。

自動	画面が自動消灯したときや、クローズポジションにするたびに自動的にキー操作ロックが設定されます。
即時	設定操作のあと、すぐにキー操作ロックが設定されます。(一時解除すると、キー操作ロックは「Off」となります。)
電源On時	設定操作のあと、すぐにはキー操作ロックは設定されません。一度電源を切って、再度電源を入れたときに設定されます。(操作暗証番号入力画面が表示されます。)

- 1 ➔ 「設定」 ➔
➔ 「本体・メモ리카ード」
➔ 「セキュリティ設定」 ➔

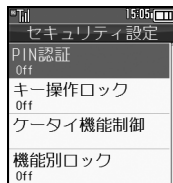

セキュリティ設定画面

- 2 「キー操作ロック」 ➔
- 3 設定項目選択 ➔

キー操作ロックを一時的に解除するとき
キー操作ロック中に操作暗証番号入力
➔

キー操作ロック設定中の操作について
●電源を入れる／切る、電話を受ける、応答保留、通話を終了するなどの操作は行えます。

電源を入れたときに認証する

電源を入れたとき、PINコードを入力しないと本機を使用できないようにします。
(PIN認証)

- 1 セキュリティ設定画面で
「PIN認証」 ➔
➔ 「On/Off設定」 ➔
- 2 「On」 ➔
➔ PINコード入力 ➔

安心遠隔ロックについて

本機を紛失したときなど、パソコンや他の携帯電話からの遠隔操作で本機を操作できないようにします。ロック中は、電源を入れる以外の操作ができなくなります。

- 「安心遠隔ロック」について詳しくは、「ソフトバンクモバイルのホームページ」(☎P.15-25)を参照するか、「お問い合わせ先」(☎P.15-42)までご連絡ください。

使いこなしチェック!

便利 ● PIN認証コードを変更したい ● 安心遠隔ロック時のメッセージを設定したい (☎P.11-6)



本機の情報を守る

各機能の使用を禁止する

他人が次の各機能を使用できないようにします。

電話帳

メール

カレンダー/予定リスト

メモ帳

Yahoo!ケータイ

- 1 → 「設定」 →
→ 「本体・メモリカード」
→ 「セキュリティ設定」 →

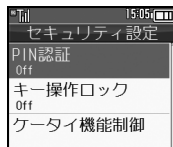

セキュリティ設定画面

- 2 「機能別ロック」 →
- 3 機能選択 → ()

電話帳を選んだときは、このあと「データ参照しない」または「データ参照する」を選び、を押します。(「データ参照しない」を選ぶと、電話帳に登録されている相手の名前が、メールや発着信履歴などで表示されなくなります。)

- 4 → 操作作用暗証番号入力
→

使用禁止を一時解除するとき

- 各機能を使用するときに操作作用暗証番号を入力し、を押します。

履歴の使用を禁止する

他人が通話履歴やメール送受信履歴を使用できないようにします。

- 1 セキュリティ設定画面で「履歴使用禁止」 →
- 2 履歴の種類選択 → ()
- 3 → 操作作用暗証番号入力
→

履歴使用禁止を一時解除するとき

- 履歴を使用するときに操作作用暗証番号を入力し、を押します。

シークレットデータを表示する

電話帳やカレンダー/予定リストなどのシークレットデータを表示します。

- 1 セキュリティ設定画面で「シークレットモード」 →
- 2 「表示する」 →
→ 操作作用暗証番号入力 →



遠隔操作で機能の利用を規制する

管理者の遠隔操作によって、次の各種機能の利用を設定した条件で規制することができます。

発着信	マルチメディア
メール	システム
電話帳外発着信	外部接続
インターネット	海外ローミング設定

- 遠隔操作が行われているときは、メッセージが表示されます。
- 本機能は、ご契約の内容によっては、ご利用いただけません。詳しくは、最寄りの「ソフトバンクショップ」または「お問い合わせ先」(P.15-42)までご連絡ください。

■規制中の機能を利用しようとすると
次のような画面が表示され、その機能は利用できません。



- 上のような画面が、表示されない機能も一部あります。

利用規制の状況を確認する

- 1 ●⇒「設定」⇒●
⇒「本体・メモ리카ード」
⇒「セキュリティ設定」⇒●
- 2 「ケータイ機能制御」⇒●

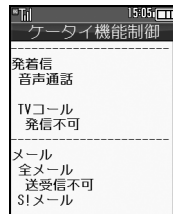

- 機能別に利用規制の状況が表示されます。



PIN認証

PIN認証コードを変更したい [PIN変更]	●→「設定」→●→☒「本体・メモ리카ード」 →「セキュリティ設定」→●→「PIN認証」→● →「PIN変更」→●→現在のPINコード入力→● →新しいPINコード入力→●→再度新しいPIN コード入力→● ●PIN認証が「On」のときに変更できます。
---------------------------	--

安心遠隔ロック

安心遠隔ロック時のメッセージを設定したい [ロックメッセージ設定]	[共通操作] ●→「設定」→●→☒「本体・メモ リカード」→「セキュリティ設定」→●→「ロッ クメッセージ設定」→●→下記の操作 <hr/> ロックメッセージを登録する 「メッセージ」→●→メッセージ入力→●→「は い」→● <hr/> ロックメッセージを確認する 「ロックメッセージ確認」→● <hr/> ロックメッセージを表示しない 「表示設定」→●→「表示しない」→●
--------------------------------------	---



データフォルダ	12-2
データフォルダについて	12-2
ファイルを確認する	12-3
ファイルやフォルダを管理する	12-4

メモ리카ード	12-5
メモ리카ードを利用する	12-5
便利な機能	12-8
こんなときは	12-10

12

データフォルダ ／メモ리카ード



データフォルダについて

本機の手元データはデータフォルダで管理されています。各機能でデータを作成したり、メールやインターネットでデータを入力すると、自動的に該当するフォルダへ保存されます。

ピクチャー

撮影したり、メールやサイトで入手した静止画

デジタルカメラ※

撮影し、デジタルカメラフォルダに保存した静止画

着うた・メロディ

録音した音声、着信音用のメロディなど

S!アプリ

内蔵またはダウンロードしたS!アプリ

ミュージック

ダウンロードした着うたフル®

ムービー

撮影したり、メールやサイトで入手した動画

各フォルダに保存されるファイル

ブック

電子コミック、電子写真集など

きせかえアレンジ

ダウンロードしたきせかえアレンジ

Flash®

ダウンロードしたFlash®アニメーション

その他ファイル

辞書ファイルなど、その他のファイル

※デジタルカメラフォルダは、メモリカードを取り付けているときだけ利用できます。

メモリカード内のデータフォルダも基本的に同じ構造です。

メモリの使用状況を確認するとき

- ▶「データフォルダ」▶□▶「メモリ確認」▶□▶「本体」/「メモリカード」▶□
- 「他の使用データ：」には、データフォルダの管理情報や画面メモなどの容量が含まれています。
 - メモリの空き容量が不足すると、動作が不安定になることがあります。空き容量が不足する前に、不要なファイルは削除してください。



ファイルを確認する

1 ① ➡ 「データフォルダ」 ➡ ②



- グレーで表示されるフォルダやファイルは、利用（選択）できないことを表しています。
- フォルダ内にフォルダがあるときは、を押すとフォルダを展開したり隠したりできます。

2 フォルダ選択 ➡ ③

フォルダが表示されたときは、フォルダを選びを押します。



ファイルリスト画面

3 ファイル選択 ➡ ④



- 選んだファイルが表示／再生されます。
- ファイルリスト画面に戻るときは、を押します。

画像を表示しているとき

- で拡大、/で次の画像を、/で前の画像を表示できます。また、を押すと画像を右に90度ずつ回転できます。

ファイルをメールに添付するとき

- のあとファイル選択 ➡ ➡ 「送信／ブログ」 ➡ ➡ 「メール添付」 ➡
- 確認画面が表示されたときは、画面の指示に従って操作してください。

「」や「」が表示されているとき

- 著作権で保護されているため、一部機能で利用できないことがあります。

画像を連続して表示する

データフォルダの「ピクチャー」または「デジタルカメラ」で利用できます。

1 ファイルリスト画面で

ファイル選択 ➡

2 「スライドショー」 ➡

- スライドショーが始まります。

3 ➡ スライドショー停止

スライドショーの速さを変更するとき

- のあと ➡ 「スピード設定」 ➡ ➡ 速さ選択 ➡

- 「手動送り」にしたときは、次の方法で画像を表示します。

- / (次の画像)
- (前の画像)

スライドショー表示時のご注意

- スライドショー表示中に何も操作しないでおくと、バックライトは消灯しますが画面は消灯しません。電池の消耗の原因となりますので、ご利用後は必ず終了してください。

使いごなしチェック！



- データフォルダの表示方法を変更したい
- ファイルの画質を変更したい
- ファイルを元のサイズのまま表示したい
- スライドショーの設定を変更したい
- ファイルを壁紙に登録したい
- ファイルを着信音に設定したい
- ファイルを着信時のムービーに設定したい ほか (P.12-8)



ファイルやフォルダを管理する





フォルダを作成する

フォルダによっては、新たにフォルダを作成できないことがあります。

- 1  → 「データフォルダ」 → 
→ フォルダ選択 → 







ファイルリスト画面

- 2  「ダウンロード」が選ばれているときやフォルダに何も無いときは、4へ進みます。
- 3 「データ管理」 → 
- 4 「フォルダ作成」 → 
→ フォルダ名入力 → 





ファイルをフォルダに移動/コピーする

ファイルによっては、移動/コピーできないことがあります。

- 1 ファイルリスト画面で
ファイル選択 → 
- 2 「移動」 / 「コピー」 → 
→ 「本体」 / 「メモ리카ード」
→ 
- 3 「ここに移動」 /
「ここにコピー」 → 

●ファイルによっては、このあと保存可能なフォルダの選択画面が表示されます。保存するフォルダを選びを押してください。



ファイルを複数選択する

- 1 ファイルリスト画面で 
- 2 ファイル選択 → 
●をくり返し、必要なファイルを選びます。(選択を解除するときは、「」が表示されているファイルを選び、を押します。)



フォルダをシークレットにする



新しく作成したフォルダを隠し、表示しないようにします。

●本機(本体)のフォルダにだけ設定できます。

- 1 ファイルリスト画面で
フォルダ選択 → 
- 2 「シークレット設定」 → 

シークレットにしたフォルダを確認するとき(シークレット一時解除)

【ファイルリスト画面】 → 「シークレット一時解除」 →  → 操作暗証番号入力 → 

シークレットを解除するとき
シークレット一時解除中にフォルダ選択
→  → 「シークレット解除」 → 

使いこなしチェック!

 **便利** ●フォルダ名を変更したい ●ファイルの詳細情報を確認したい ●ファイル名を変更したい ●ファイルを並べ替えたい ●ファイルや新規作成したフォルダを削除したい ●SVGファイルを操作したい (P.12-9)



メモ리카ードを利用する

メモ리카ードについて

microSDメモ리카ード (microSDHCメモ리카ードを含む) :以降「メモ리카ード」と記載)を利用すると、本機(本体)のデータフォルダと同じようにデータを保存/管理できます。

- メモ리카ードは推奨のものをお使いください。詳しくは、「microSDメモ리카ードの対応情報」(P.15-25)を参照してください。
- メモ리카ードを取り付けているとき、撮影した静止画やダウンロードしたデータなどは、メモ리카ードに優先的に保存されます。(マイ絵文字、デコレメールテンプレートは本体に保存されます。)

メモ리카ード利用時のご注意

- メモ리카ードを無理に取り付けたり、取り外さないでください。
- メモ리카ードは、小さなお子様の手の届かないところで保管/使用してください。誤って飲み込むと、窒息する恐れがあります。
- 端子面に手や金属で触れないでください。
- メモ리카ードの登録内容は、事故や故障によって、消失または変化してしまうことがあります。大切なデータは控えをとっておくことをおすすめします。なお、データが消失または変化した場合の損害につきましては、当社では責任を負いかねますのであらかじめご了承ください。
- データの読み出し中や書き込み中は、絶対に本機の電源を切ったり、電池パックを取り外したりしないでください。
- データの消去や上書きなどにご注意ください。

取り付け位置についてのご注意

メモ리카ード取り付け位置は、USIMカード取り付け位置 (USIMトレイ) の上にあります。上下2段構造になっていますので、誤ってメモ리카ードをUSIMトレイに差し込まないようにご注意ください。

上段：メモ리카ード
取り付け位置

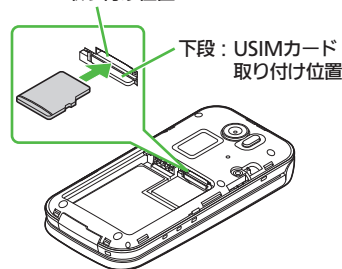

メモリアードを取り付ける／取り外す

必ず本機の電源を切った状態で行ってください。

① 電池カバー／電池パックを取り外す (P.15-6)

② メモリアードを取り付ける

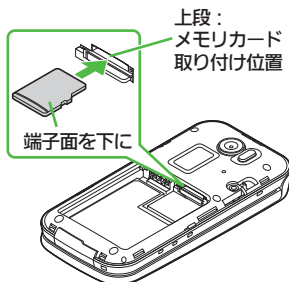

- 端子面を下にして、「カチッ」と音がするまで、メモリアードをゆっくりと奥まで入れます。
- メモリアード以外のものは取り付けないでください。

③ 電池パック／電池カバーを取り付ける (P.15-6)

電源を入れたあと「」が表示されたとき

- 接続不良の可能性があります。取り付け直してください。

メモリアードを取り外すとき

- メモリアードを軽く押し込んだあと手を離します。メモリアードが少し飛び出てきますので、ゆっくりとまっすぐに引き抜いてください。

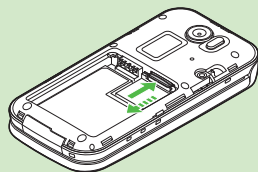

メモリアードを初期化する

市販のメモリアードをはじめとお使いになるときは、必ず本機で初期化（フォーマット）してください。

- フォーマットすると、メモリアード内のデータがすべて消去されます。メモリアードをフォーマットするときは、あらかじめよく確認のうえ、操作してください。

① → 「設定」 → → 「本体・メモリアード」 → 「メモリアードメニュー」 →

② 「フォーマット」 → → 「はい」 →

- 電波Offモードに設定されます。フォーマットが終わるまで電波をやりとりする機能は利用できません。

③ 「はい」 → → 「はい」 →



フォーマット中のご注意



- フォーマット中は、絶対に本機の電源を切ったり、電池パックを取り外したりしないでください。メモリアードまたは本機が故障する恐れがあります。



メモ리카ード内のデータを確認する

データフォルダから確認するときの操作を説明します。

1  ➡ 「データフォルダ」 ➡ 

2  ➡ 「メモ리카ードへ切替」
➡ 



表示データ
(メモ리카ード)

















- 表示データが「」であることを確認して➡へ進みます。

3 フォルダ選択 ➡ 

フォルダが表示されたときは、フォルダを選びを押します。

4 ファイル選択 ➡ 

本体のデータに切り替えるとき

1 のあと  ➡ 「本体へ切替」 ➡  ➡  ➡  ➡  ➡  ➡  ➡  ➡  ➡  ➡  ➡  ➡  ➡  ➡  ➡  ➡ 

以降

使いこなしチェック！

 便利 ●メモ리카ード内のHTMLファイルを利用したい (📖P.12-9)



ファイル/フォルダ表示設定

データフォルダの表示方法を変更したい 【リスト表示切替】	<p> <input type="checkbox"/> → 「データフォルダ」 → <input type="checkbox"/> → フォルダ選択 → <input type="checkbox"/> → <input type="checkbox"/> → 「データ管理」 → <input type="checkbox"/> → 「リスト表示切替」 → <input type="checkbox"/> → 表示方法選択 → <input type="checkbox"/> </p> <p>●フォルダによっては、変更できないものもあります。</p>
ファイルの画質を変更したい 【画質切替】	<p> <input type="checkbox"/> → 「データフォルダ」 → <input type="checkbox"/> → フォルダ選択 → <input type="checkbox"/> → ファイル選択 → <input type="checkbox"/> → <input type="checkbox"/> → 「画質切替」(Flash®のときは「画質設定」) → <input type="checkbox"/> → 画質選択 → <input type="checkbox"/> </p>
ファイルを元のサイズのまま表示したい 【表示切替】	<p> <input type="checkbox"/> → 「データフォルダ」 → <input type="checkbox"/> → フォルダ選択 → <input type="checkbox"/> → ファイル選択 → <input type="checkbox"/> → <input type="checkbox"/> → 「表示切替」 → <input type="checkbox"/> → 「等倍」 → <input type="checkbox"/> </p>
スライドショーの設定を変更したい 【スライドショー設定】	<p>共通操作 <input type="checkbox"/> → 「データフォルダ」 → <input type="checkbox"/> → フォルダ選択 → <input type="checkbox"/> → ファイル選択 → <input type="checkbox"/> → 「スライドショー」 → <input type="checkbox"/> → <input type="checkbox"/> → 下記の操作</p> <p>くり返さずに再生する 「繰返し」 → <input type="checkbox"/> → 「Off」 → <input type="checkbox"/></p> <p>音楽を流す 「BGM設定」 → <input type="checkbox"/> → 「On/Off設定」 → <input type="checkbox"/> → 「On」 → <input type="checkbox"/></p> <p>流す音楽を変更する 「BGM設定」 → <input type="checkbox"/> → 「着うた・メロディ再生」 → <input type="checkbox"/> → フォルダ選択 → <input type="checkbox"/> → ファイル選択 → <input type="checkbox"/></p>
画像表示時にソフトキーを表示しない 【ガイド表示切替】	<p> <input type="checkbox"/> → 「データフォルダ」 → <input type="checkbox"/> → フォルダ選択 → <input type="checkbox"/> → ファイル選択 → <input type="checkbox"/> → <input type="checkbox"/> → 「ガイド表示切替」 → <input type="checkbox"/> → 「Off」 → <input type="checkbox"/> </p>

ファイル/フォルダ利用

ファイルを壁紙に登録したい 【壁紙登録】	<p> <input type="checkbox"/> → 「データフォルダ」 → <input type="checkbox"/> → フォルダ選択 → <input type="checkbox"/> → ファイル選択 → <input type="checkbox"/> → 「壁紙登録」 → <input type="checkbox"/> → <input type="checkbox"/> </p> <p>●画面サイズ以外の画像のときは、表示方法を選ぶ必要があります。画面の指示に従って操作してください。</p>
ファイルを着信音に設定したい 【着信音設定】	<p> <input type="checkbox"/> → 「データフォルダ」 → <input type="checkbox"/> → フォルダ選択 → <input type="checkbox"/> → ファイル選択 → <input type="checkbox"/> → 「着信音設定」 → <input type="checkbox"/> → 着信の種類選択 → <input type="checkbox"/> </p> <p>●鳴動時間の入力画面が表示されたときは、このあと鳴動時間を入力し、<input type="checkbox"/>を押します。</p> <p>●確認画面が表示されたときは、画面の指示に従って操作してください。</p>
ファイルを着信時のムービーに設定したい 【着信ムービー設定】	<p> <input type="checkbox"/> → 「データフォルダ」 → <input type="checkbox"/> → 「ムービー」 → <input type="checkbox"/> → ファイル選択 → <input type="checkbox"/> → 「着信ムービー設定」 → <input type="checkbox"/> → 着信の種類選択 → <input type="checkbox"/> </p> <p>●鳴動時間の入力画面が表示されたときは、このあと鳴動時間を入力し、<input type="checkbox"/>を押します。</p>
ファイルを電話帳に登録したい 【電話帳に登録】	<p> <input type="checkbox"/> → 「データフォルダ」 → <input type="checkbox"/> → フォルダ選択 → <input type="checkbox"/> → ファイル選択 → <input type="checkbox"/> → 「電話帳に登録」 → <input type="checkbox"/> → 「新規登録」 → <input type="checkbox"/> → 必要項目入力 → <input type="checkbox"/> </p> <p>●「追加登録」を選ぶと、既存の電話帳に追加できます。</p>
フォルダからカメラなどを起動したい 【カメラ起動/ビデオカメラ起動/ボイスレコーダー録音】	<p> <input type="checkbox"/> → 「データフォルダ」 → <input type="checkbox"/> → フォルダ選択 → <input type="checkbox"/> → <input type="checkbox"/> → 「カメラ起動」/「ビデオカメラ起動」/「ボイスレコーダー録音」 → <input type="checkbox"/> </p>



ファイル/フォルダ管理	
フォルダ名を変更したい 【フォルダ名変更】	<p> [共通操作] → 「データフォルダ」 → フォルダ選択 → フォルダ選択 → 「データ管理」 → 「フォルダ名変更」 → フォルダ名入力 ● 同じ階層に、同じフォルダ名は使えません。 </p>
ファイルの詳細情報を確認したい 【プロパティ】	<p> [共通操作] → 「データフォルダ」 → フォルダ選択 → ファイル選択 → 「プロパティ」 </p>
ファイル名を変更したい 【ファイル名変更】	<p> [共通操作] → 「データフォルダ」 → フォルダ選択 → ファイル選択 → 「データ管理」 → 「ファイル名変更」 → ファイル名入力 </p>
ファイルを並べ替えたい 【並べ替え】	<p> [共通操作] → 「データフォルダ」 → フォルダ選択 → 「並べ替え」 → 「データ管理」 → 「並べ替え」 → 並べ替え方法選択 </p>
ファイルや新規作成したフォルダを削除したい 【ファイル/フォルダ削除】	<p> [共通操作] → 「データフォルダ」 → フォルダ選択 → 下記の操作 </p> <p> ファイルを1件削除する ファイル選択 → 「削除」 → 「はい」 </p> <p> フォルダ/フォルダ内のファイルをすべて削除する フォルダ選択 → 「削除」 → 「はい」 </p>

SVG ファイルを操作したい 【SVGファイル】	<p> [共通操作] → 「データフォルダ」 → 「その他ファイル」 → ファイル選択 → 下記の操作 </p> <p> 上下左右に移動する  </p> <hr/> <p> 画面を移動する [2] (上) / [8] (下) / [4] (左) / [6] (右) </p> <hr/> <p> 縮小/拡大する [1] (縮小) / [3] (拡大) </p> <hr/> <p> 回転させる [7] (左回転) / [9] (右回転) </p> <hr/> <p> キーアクションモードにする [0] </p> <hr/> <p> デフォルト表示にする [5] </p>
-----------------------------	---

メモ리카ード	
メモ리카ード内のHTMLファイルを利用したい 【SDローカルコンテンツ】	<p> [設定] → 「本体・メモ리카ード」 → 「メモ리카ードメニュー」 → 「SDローカルコンテンツ」 → タイトル選択 </p>



ファイル／フォルダ管理

? ファイルがコピーできない

- コピー／転送不可ファイルではありませんか。(複数のファイルコピー時にコピー／転送不可ファイルが含まれていると、それら以外がコピーされます。)

? コピー／移動したファイルがパソコンなどで利用できない

- テータの内容によっては、他のソフトバンク携帯電話やパソコンなどで利用できないことがあります。

? ファイルの並べ替えが正しくできない

- フォルダ内のファイルやフォルダの数をご確認ください。フォルダ内にファイルやフォルダが961件以上存在するときは、保存された順番で先頭から240件単位で並べ替えます。ただし、削除されたときなどは保存された順番が入れ替わることがあります。

? ファイル名／フォルダ名に入力できない記号がある

- 半角の「¥」／「/」／「:」／「;」／「,」／「<」／「>」／「|」／「?」／「*」／「"」は、使用できません。



通信／バックアップ	13-2
通信／バックアップについて.....	13-2
赤外線通信	13-3
赤外線通信について.....	13-3
赤外線通信を利用する.....	13-4
プロフィールを簡単に送受信する.....	13-5
Bluetooth®	13-6
Bluetooth®について.....	13-6
Bluetooth®を利用する.....	13-7
パソコン接続	13-10
パソコンと接続して利用する.....	13-10

バックアップ	13-11
バックアップについて.....	13-11
バックアップを行う.....	13-12
S!電話帳バックアップ	13-14
S!電話帳バックアップについて.....	13-14
S!電話帳バックアップを利用する.....	13-15
便利な機能	13-17
こんなときは.....	13-20

13

通信／バックアップ



通信／バックアップについて

次の便利な通信方法やバックアップが利用できます。

プロフィール
交換

赤外線通信

Bluetooth®

赤外線通信やBluetooth®を利用して他の機器と接続し、データをやりとりすることができます。

無線データ通信



パソコン接続

パソコンと接続し、データ転送や各種データ管理が行えます。

カードリーダー
モード

ユーティリティ
ソフトウェア

バックアップ

メモリカードやサーバーに本機データをバックアップすることができます。

メモリカード
保存・読み込み

S!電話帳
バックアップ



赤外線通信について

赤外線通信を利用すれば、赤外線通信対応機器との間で、データを無線でやりとりすることができます。

送受信できるデータ

電話帳

受信ボックス

カレンダー

送信済みボックス

予定リスト

下書き

メモ帳

テコレメールテンプレート

ブックマーク

データフォルダ

- コピー／転送不可ファイルは送受信できません。
- データの内容によっては、送受信できないことがあります。また、一部の設定が反映されなかったり、正しく登録できないことがあります。詳しくは、章末の「こんなときは」を参照してください。

赤外線通信をご利用になる前に

赤外線通信利用時のご注意

受信側、送信側の機器を近づけ、双方の赤外線ポートがまっすぐに向き合うようにします。

- ソフトウェア更新中は接続要求を受け付けられません。

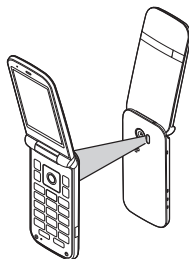

- 間に物を置かないでください。
- 送受信が終わるまでは、赤外線ポートを向き合わせたまま動かさないでください。
- 赤外線通信を行うときは、赤外線ポートに目を向けしないでください。目に影響を与えることがあります。
- 本機の赤外線通信は、IrMCバージョン1.1に準拠しています。ただし、相手機器がIrMCバージョン1.1に準拠していても、機能によっては、正しく送受信できないことがあります。

データの送受信方法

1件データ送受信	データを1件ずつ送受信します。
一括データ送受信	機能ごとのデータを一括で送受信します。

- データの種類によっては、利用できない方法もあります。
- メモ리카ード内のデータは、1件データ送受信だけ行えます。

認証コードについて

- 一括データ送受信時に、正しい通信相手かどうかをお互いに確認するための暗証番号です。送信側／受信側で同じ数字(4ケタ)を入力します。(特に決まった数字はなく、その通信限りのものです。)



赤外線通信を利用する

データを受信する

①  (長く)

- データ受信の待機状態になります。(メニュー操作で待機状態にすることもできます。)
- このあと3分以内に送信側からデータを送信してください。
- 接続要求は、待受画面以外では受け付けられません。
- 待機状態を解除するときは、再度を長く押します。

② 送信側から接続要求

③ 受信方法ごとの操作

- 受信を中止するときは、を押します。

■ 受信方法ごとの操作

■ 1件データ受信







「はい」

- 保存先選択画面が表示されたときは、保存先を選びを押します。

■ 一括データ受信 (追加で登録)

「はい」 →  → 認証コード入力
→ 「追加登録」

■ 一括データ受信 (すべて削除して登録)

「はい」 →  → 認証コード入力
→ 「全件削除して登録」 →  → 「はい」

- 電話帳のときは、電話番号以外のオーナー情報も上書きされます。

データを送信する



■ 1件ずつ送信する

電話帳を例に説明します。

①  → 電話帳選択→ 「データ1件送信」② 「赤外線通信」 →  → 送信開始

- 送信完了後、電話帳検索画面に戻ります。

■ 一括で送信する



①  → 「ツール」→  「外部接続」→ 「赤外線通信」② 「一括データ送信」③ 「はい」→ 操作暗証番号入力④ 送信項目選択 →  ( / )→ 送信項目指定完了⑤ 認証コード入力→ 送信開始

電話帳を一括送信するとき

- ⑤で送信開始前に、画像データ転送の確認画面が表示されます。このときは、「はい」または「いいえ」を選び、を押します。



使いこなしチェック!

-  **便利** ●メニュー操作で赤外線受信の待機状態にしたい ●オーナー情報を送信したい ●電話帳以外のデータを送信したい ( P.13-17)

プロフィールを送受信する

赤外線通信を利用して、名前や電話番号、メールアドレスなどを簡単にやりとりできます。

- あらかじめ「赤外線通信利用時のご注意」(P.13-3)をお読みになったうえで、ご利用ください。

プロフィールを受信する

1 (長く)

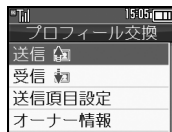

プロフィール交換画面

2 「受信」

3 送信側からデータ受信

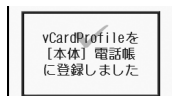

- 受信データは、電話帳に登録されます。

プロフィールを送信する

1 プロフィール交換画面で「送信」

送信項目を変更するとき

【プロフィール交換画面】「送信項目設定」
 →送信項目選択 → () / (✓)
 →送信項目指定完了 →

「オーナー情報」を確認するとき

【プロフィール交換画面】「オーナー情報」



Bluetooth®について

Bluetooth®対応の腕時計やハンズフリー機器などと接続したり、Bluetooth®機器との間で、データの送受信ができます。

- 送受信できるデータは、赤外線通信と同様です。
- 同時に最大2つの機器と接続できます。(機器の種類によっては、同時に接続できないこともあります。)
- 本機は、すべてのBluetooth®機器とのワイヤレス接続を保証するものではありません。
 - 相手側の機器はBluetooth SIGの定めるBluetooth®標準規格に適合し、認証を取得している必要があります。
 - 相手側の機器がBluetooth®標準規格に適合していても、データを正しく送受信できないことがあります。
 - ワイヤレス通話やハンズフリー通話のとき、状況によっては雑音が入ることがあります。
- 著作権保護規格「SCMS-T」非対応のBluetooth®機器では、テレビの音声を聴けません。

Bluetooth®をご利用になる前に

Bluetooth®利用時のご注意

- お使いのBluetooth®機器の通信距離をご確認のうえ、適切な距離でご利用ください。
- 本機どうしでの通信距離は、最大10mです。(ただし状況によって通信速度/通信距離は異なります。)

ハンズフリー機器利用時のご注意

- 音声通話中はハンズフリー機器側で、操作してください。

Bluetooth®対応腕時計について

- 本機が対応しているBluetooth®対応腕時計の機能は、次のとおりです。
 - 時刻合わせ
 - アラーム通知
 - ニュース通知
 - メール通知
 - リモートシャッター
 - マナーモード設定
 - クイックサイレント
 - 発信者名通知
 - 応答保留
 - オペレータ名表示
- 利用できる機能や操作の詳細については、Bluetooth®対応腕時計の取扱説明書を参照してください。

Bluetooth®接続の流れ

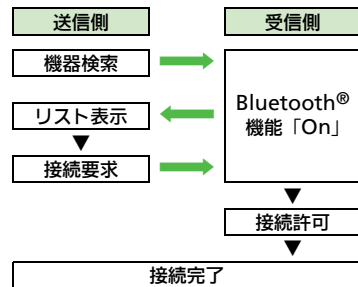

認証コードについて

- 相手機器がBluetooth®標準規格Ver. 2.1に対応していないときは、認証コードが必要です。認証コードは、Bluetooth®専用のコードで、機器登録時に送信側/受信側とも同じ4～16ケタの数字を入力する必要があります。
- 相手がハンズフリー機器などのときは、ハンズフリー機器で決められている認証コードを入力します。

使いこなしチェック！

- 便利 ●本機を非公開にして検索されないようにしたい ●未使用時に自動でBluetooth®機能をOffにしたい ●音声/音楽の出力先をワイヤレス出力対応機にしたい ●相手機器に表示される機器名を変更したい ●本機の詳細情報を確認したい ●Bluetooth®対応腕時計の時刻を本機に合わせたい ●Bluetooth®対応腕時計で通知する項目を設定したい ほか (P.13-17)



Bluetooth®を利用する

Bluetooth®を利用可能にする

- 1 → 「ツール」 → → 「外部接続」
→ 「Bluetooth」 →



Bluetooth画面

- 2 「On/Off設定」 →

- 3 「On」 →



マーク表示

- Bluetooth®が利用可能になります。
- 接続要求は、待受画面以外では受け付けられません。(登録したハンズフリー機器などは、待受画面以外でも接続できます。)

Bluetooth®の利用を終了するとき

- のあと「Off」 →

Bluetooth®機器と接続する

機器を検索して登録する

あらかじめ登録する機器のBluetooth®を利用可能にしておいてください。

- 1 Bluetooth画面で「デバイス登録」 →

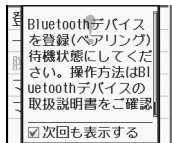

- 次回から確認画面を表示しないときは、このあとを押し、2へ進みます。

- 2

- 検索が始まり、Bluetooth®対応機器のリストが表示されます。
- 検索を中止するときは、を押します。

- 3 機器選択 →

確認画面が表示されたときは、「はい」を選び、を押します。

- 4 「はい」 → → 登録完了

- 相手機器がキーボードのときは、画面の指示に従って操作してください。

相手機器がBluetooth®標準規格Ver. 2.1に対応していないとき

- 4で送信側/受信側で同じ認証コードを入力 → → 登録完了

- 受信側は送信側が入力したあと30秒以内に、同じ認証コードを入力してください。
- 登録した機器は、次回接続時から認証コードの入力が不要になります。

使いごなしチェック!

- 便利** ● 登録済み機器を編集したい ● 接続中のハンズフリー機器などとの接続を切断したい ● ハンズフリー/オーディオ両方対応の機器を個別に接続したい ● 優先的に接続する機器を設定したい (P.13-18)



登録済みのハンズフリー機器などと接続する

1 Bluetooth画面で「登録済みデバイス」▶●



登録済みデバイス画面

2 機器選択▶●

他の機器と接続しているときは、切断の確認画面が表示されることがあります。このときは、「はい」を選び、●を押します。

- 接続され、「」(優先的に接続する機器に設定された状態)が表示されます。

接続要求を受けて接続する

未登録のハンズフリー機器などとの接続方法を例に説明します。

1 送信側から接続要求

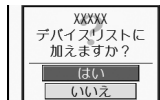

接続要求画面

2 「はい」▶●

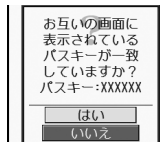

3 「はい」▶●

- 相手機器がキーボードのときは、画面の指示に従って操作してください。

相手機器がBluetooth®標準規格Ver. 2.1に対応していないとき

- ③で送信側と同じ認証コードを入力▶●
 - 受信側は送信側が入力したあと30秒以内に、同じ認証コードを入力してください。

データを送受信する

登録済み機器との通信を例に説明します。

- 送受信できるデータは、赤外線通信と同様です。
- 認証コードが要求されたときは、認証コードを入力してください。

データを受信する

1 送信側から接続要求

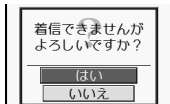

接続要求画面

2 受信方法ごとの操作

- 受信を中止するときは、を押します。

■受信方法ごとの操作

●1 件データ受信

「はい」 「はい」

- 保存先選択画面が表示されたときは、保存先を選びを押します。

●一括データ受信（追加で登録）

「はい」 「追加登録」

●一括データ受信（すべて削除して登録）

「はい」 「全件削除して登録」
 「はい」

- 電話帳のときは、電話番号以外のオーナー情報も上書きされます。

■データを送信する

■データを1件ずつ送信する

電話帳を例に説明します。

- 1 電話帳選択 「データ1件送信」

- 2 「Bluetooth」

- 3 機器選択 送信開始

- 送信完了後、電話帳検索画面に戻ります。

■データを一括で送信する

- 1 Bluetooth画面で「一括データ送信」

- 2 機器選択 「はい」

- 3 操作用暗証番号入力

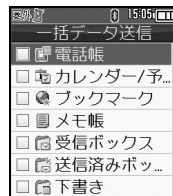

- 4 送信項目選択 (/)
 ●送信項目指定完了
 ●送信開始

電話帳を一括送信するとき

- で送信開始前に、画像データ転送の確認画面が表示されます。このときは、「はい」または「いいえ」を選び、を押します。

使いこなしチェック！

- 便利** ●オーナー情報を送信したい ●電話帳以外のデータを送りたい (P.13-18)



パソコンと接続して利用する

本機内のメモ리카ードを操作する

本機とパソコンをUSBケーブルで接続して、本機に取り付けられたメモ리카ード内のデータを操作します。

- USBケーブルはオプション品です。

① USBケーブルで本機をパソコンと接続

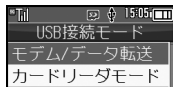

② 「カードリーダーモード」 →

- パソコンからメモ리카ード内のデータが操作できるようになります。

③ → 「はい」 → → 接続終了

- このあと、USBケーブルを抜きます。

①の画面が表示されないとき

- 次の操作を行います。
 - ◻ → 「ツール」 → ◻ → ◻ → ◻ 「外部接続」
 - 以降
 - パソコンでの操作が必要なこともあります。パソコンの指示に従って操作してください。

ユーティリティソフトウェアを利用する

パソコンと接続して利用するときには便利なユーティリティソフトウェアを、下記URLからダウンロードできます。

(USBドライバ含む)

•ユーティリティソフトウェア

http://k-tai.sharp.co.jp/support/s/202sh/download.html#soft_utility

モバイルデータ通信のポケット通信料についてのご注意

- 本機とパソコン、PDAをUSBケーブルやBluetooth®機能で接続して、インターネットを利用するときは、短時間で大量のポケット通信が行われることが多く、通信料が高額になる可能性があります。



バックアップについて

本機のデータをメモ리카ードにバックアップ（一括保存）できます。

また、設定した周期で自動的にバックアップすることもできます。（自動バックアップ）

- 自動バックアップの利用には、S!電話帳バックアップへのお申し込みが必要です。

バックアップできる項目

次の各項目から選択して、またはすべての項目をまとめてバックアップすることができます。

- ※印の項目は、「おすすめ項目」として、簡単な操作でまとめてバックアップできます。（手動バックアップ時）

電話帳※

送信済みボックス※

カレンダー※

下書き※

予定リスト※

テコレメールテンプレート

ブックマーク※

コンテンツ・キー

メモ帳※

データフォルダ

メールグループ※

ユーザー辞書

受信ボックス※

自動バックアップ時のバックアップ項目について

- 次の項目は保存できません。
 - メールグループ
 - テコレメールテンプレート
 - データフォルダ
 - ユーザー辞書

バックアップ利用時のご注意

- 電池残量が少ないときは、利用できません。
- メモ리카ードの保存容量が足りないときは、バックアップが中止されることがあります。
- データの内容によっては、バックアップできないことがあります。また、一部の設定が反映されなかったり、正しく保存／読み込みできないことがあります。詳しくは、章末の「こんなときは」を参照してください。

バックアップファイルの自動削除について

- メモ리카ードに保存できる自動バックアップファイルは、項目ごとに最新3件までです。すでに3件保存された状態で自動バックアップを行うと、一番古いバックアップファイルは自動的に削除されますので、ご注意ください。

コンテンツ・キー（バックアップファイル）について

- 手動バックアップ時は、メモ리카ード内のコンテンツ・キーが、上書き保存されます。前回のコンテンツ・キーを残したいときは、あらかじめメモ리카ードからコンテンツ・キーのバックアップファイルを読み込んだあと、バックアップの操作を行ってください。
- 自動バックアップ時は、メモ리카ード内にコンテンツ・キーが、追加保存されます。

データ読み込み時のご注意

- 読み込み方法によっては、メモ리카ードから読み込んだデータが、本機内の同じ項目のデータに上書きされますので、ご注意ください。



バックアップを行う

手でバックアップする

選択した項目をバックアップ（一括保存）する操作を例に説明します。

- 1 → 「設定」 → → → 「本体・メモ리카ード」
→ 「メモ리카ード保存・読み込み」
→



バックアップ画面

- 2 「保存（選択項目）」 →
→ 操作作用暗証番号入力 →
- 3 「はい」 →
- 4 項目選択 → (/)
→ 項目指定完了

- 「電話帳」を選ぶと、確認画面が表示されます。このときは、「はい」または「いいえ」を選びを押します。

- 5 → 「はい」 →

- バックアップを中止するときは、を押します。

- 6 バックアップ終了 → →

項目をまとめて指定するとき

- 4で → 項目選択 → → 6以降

項目をすべて指定／解除するとき

- 4で → 「全チェック」／「全解除」 →

自動でバックアップする

設定した周期で、自動的にメモ리카ードにバックアップすることができます。

- あらかじめS!電話帳バックアップの自動保存設定が「On」であることを確認してください。
- S!電話帳バックアップの自動保存設定を「On」にすると、メモ리카ードの自動保存設定も有効となります。(週1回、設定した曜日の午前2時に保存されるようになります。)

自動バックアップ時のご注意

- 設定した時刻に次の状態でなければ、自動バックアップは動作しません。
 - メモ리카ードが取り付けられている
 - 電池レベルが2以上、または充電中である
- 設定した時刻に他の機能が動作しているときは、機能を終了して待受画面に戻ると、自動的にバックアップが始まります。

設定時刻になると

自動的にバックアップが始まります。バックアップが完了すると、インフォメーションが表示されます。

- インフォメーションの「自動保存完了」を選びを押すと、バックアップの実行結果を確認できます。

使いこなしチェック!

- 便利** ● すべての項目をバックアップしたい ● バックアップデータを暗号化したい ● バックアップファイルを削除したい (P.13-18)



自動バックアップの設定を変更する

週1回バックアップする方法を例に説明します。

1 バックアップ画面で

「設定・管理」➡

2 「自動保存設定」➡

➡操作暗証番号入力➡



自動保存設定画面

3 「周期設定」➡

4 「週1回」➡➡曜日選択

➡➡時刻入力➡

5 「保存項目」➡

➡項目選択 (/)

➡項目選択完了➡

月1回バックアップするとき

④で「月1回」➡➡日付入力➡➡

時刻入力➡➡➡

自動バックアップを無効にするとき

④で「自動保存しない」➡

データを暗号化しないとき

【自動保存設定画面】「暗号化設定」➡➡

➡「Off」➡➡

メモリーカードから読み込む

選択した項目を読み込む(復元する)操作を例に説明します。

1 バックアップ画面で

「読み込み(選択項目)」➡

➡「はい」➡

2 項目選択➡ (/)

➡項目指定完了

3

• ファイルを選ぶ必要がない項目のときは、このあと⑥へ進みます。

4 ファイル選択➡

• このあと各項目のファイル選択が完了するまで④をくり返します。

5

6 「はい」➡

• 読み込みを中止するときは、を押します。

7 読み込み終了➡➡

項目をまとめて指定するとき

②で➡➡項目選択➡➡➡以降

項目をすべて指定/解除するとき

②で➡➡「全チェック」/「全解除」➡➡

復元方法を変更するとき

②のあと項目選択➡➡➡「追加読み込みに変更」/「上書き読み込みに変更」➡➡➡

以降

使いこなしチェック!

便利 ●すべての項目を読み込みたい (P.13-18)



S!電話帳バックアップについて

本機の電話帳をネットワーク内のサーバーに保存したり、同じ状態に更新することができます。また、設定した周期で自動的に保存／読み込みを行うこともできます。

- S!電話帳バックアップの利用には、別途お申し込みが必要です。(有料)
- S!電話帳バックアップについて詳しくは、「S!電話帳バックアップ」(P.15-25)を参照してください。

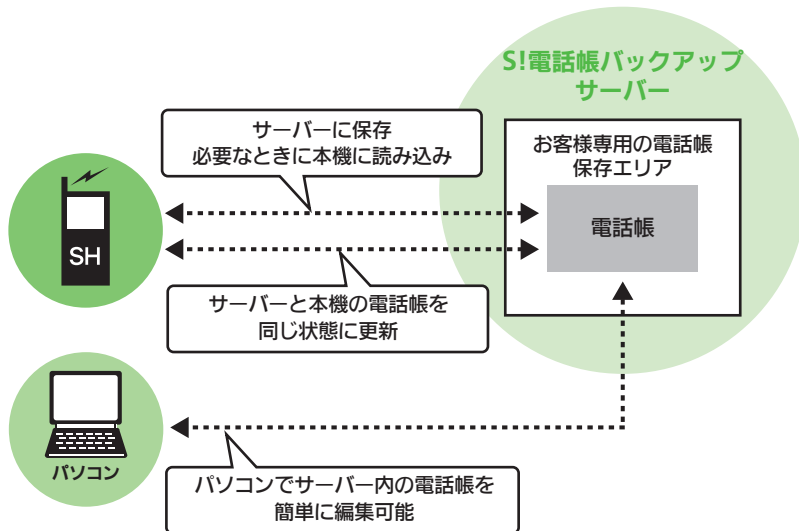

- ダブルナンバー利用時はモードにかかわらず、すべての電話帳が保存されます。

S!電話帳バックアップ利用時のご注意

- 電話帳の次の項目は、保存されません。
 - フォト／着信音／バイブ
- 本機の電話帳をすべて消去したあと「通常」、「保存(変更分のみ)」、「保存(全件上書き)」を行うと、サーバー上の電話帳が消去されます。また、サーバー上の電話帳をすべて消去したあと「通常」、「読み込み(変更分のみ)」、「読み込み(全件上書き)」を行うと、本機の電話帳が消去されます。保存や読み込みのタイミング、方向にご注意ください。
- 更新や保存／読み込みには、パケット通信料が発生します。

自動保存について

- S!電話帳バックアップのお申し込み後にサービス加入確認のメールを受信したり、ネットワーク自動調整を行うと、自動保存が設定(On)されます。[周期設定: 電話帳編集後(10分後)、保存モード設定: 通常]
この状態で電話帳を追加／編集すると、自動的にサーバー内の電話帳を更新するようになりますので、ご注意ください。
- 自動的に更新させたくないときは、自動保存設定を解除してください。ただし、解除後にネットワーク自動調整を行うと、再度設定されます。
- 自動保存に失敗したときは、自動的に最大2回まで再保存されます。



S!電話帳バックアップを利用する

本機とサーバー内の電話帳を最新にする

本機／サーバー内の電話帳を比較し、最新の状態で同じ内容に更新します。「通常」

- 1 → 「電話機能」 →
→ 「S!電話帳バックアップ」
→

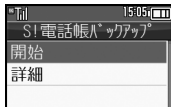

S!電話帳バックアップ画面

- 2 「開始」 →

- 更新が始まります。終了後に詳細が表示されます。

- 3 → 更新終了

更新を中止するとき

更新中に → 「はい」 → →

その他の方法で保存／読み込みを行う

「通常」のほかにも、次の方法で保存／読み込みを行えます。

保存 (変更分のみ)	本機の更新情報をサーバーに反映します。
保存 (全件上書き)	本機の電話帳をサーバーに保存します。(保存前のサーバー内の電話帳は、すべて削除されます。)
読み込み (変更分のみ)	サーバーの更新情報を本機に反映します。
読み込み (全件上書き)	サーバー内の電話帳を本機に読み込みます。(読み込み前の本機内の電話帳は、すべて削除されます。)

- はじめて利用するときや、機種変更後最初に利用するときは、設定にかかわらず「通常」となります。

- 1 S!電話帳バックアップ画面で「詳細」 →

- 2 「保存・読み込み」 →

- 3 保存／読み込み方法選択 →

- 保存／読み込みが始まります。終了後に詳細が表示されます。

- 4 → 保存／読み込み終了

保存／読み込みを中止するとき

保存／読み込み中に → 「はい」 →
→

使いこなしチェック！

便利 ●履歴を確認したい ●履歴を削除したい (P.13-19)



自動保存設定を変更する

毎週自動保存する方法を例に説明します。

- ① S!電話帳バックアップ画面で「詳細」➡
- ② 「自動保存設定」➡
- ③ 「周期設定」➡
- ④ 「毎週」➡➡曜日選択➡➡時刻入力➡
- ⑤ 「保存モード設定」➡➡項目選択➡➡

毎月自動保存するとき

- ④で「毎月」➡➡日付入力➡➡時刻入力➡➡⑤

自動保存設定を無効にするとき

- ⑤で「On / Off 設定」➡➡「Off」➡➡

- 再度有効にするときは、「On」を選びを押したあと、を押します。このとき、自動的に保存が開始されます。



赤外線通信

メニュー操作で赤外線受信の待機状態にしたい 【On/Off設定】	[ツール] → [外部接続] → 「赤外線通信」 → 「On/Off設定」 → 「On (3分)」
オーナー情報を送信したい 【オーナー情報送信】	[03] → 「オーナー情報送信」 → 「赤外線通信」 → 送信開始
電話帳以外のデータを 送信したい 【1件送信】	各機能のデータリスト画面でデータ選択 → 「送信」(または「送信/ログ」) → 「赤外線通信」 → 送信開始

Bluetooth®

Bluetooth®全般

本機を非公開にして検索されないようにしたい 【デバイスの公開】	[ツール] → [外部接続] → 「Bluetooth」 → 「マイデバイス設定」 → 「デバイスの公開」 → 「Off」
未使用時に自動でBluetooth®機能をOffにしたい 【タイムアウト時間】	[ツール] → [外部接続] → 「Bluetooth」 → 「マイデバイス設定」 → 「タイムアウト時間」 → 時間選択
音声/音楽の出力先をワイヤレス出力対応機にしたい 【オーディオ出力切替】	[ツール] → [外部接続] → 「Bluetooth」 → 「マイデバイス設定」 → 「オーディオ出力切替」 → 「Bluetoothデバイス」 <ul style="list-style-type: none"> ワイヤレスイヤホンに接続したときは、自動的に「Bluetoothデバイス」に切り替わります。
相手機器に表示される機器名を変更したい 【デバイス名称】	[ツール] → [外部接続] → 「Bluetooth」 → 「マイデバイス設定」 → 「デバイス名称」 → 機器名入力

常にハンズフリー機器で通話したい 【常にハンズフリー通話】	[ツール] → [外部接続] → 「Bluetooth」 → 「マイデバイス設定」 → 「常にハンズフリー通話」 → 「On」
待受画面などでのBluetooth®対応S!アプリの接続要求を無視したい 【S!アプリ通信設定】	[ツール] → [外部接続] → 「Bluetooth」 → 「マイデバイス設定」 → 「S!アプリ通信設定」 → 「Off」
接続中に他の機器からの接続要求を受けたい 【複数接続待受け】	[ツール] → [外部接続] → 「Bluetooth」 → 「マイデバイス設定」 → 「複数接続待受け」 → 「On」
本機の詳細情報を確認したい 【マイデバイス情報】	[ツール] → [外部接続] → 「Bluetooth」 → 「マイデバイス情報」 <ul style="list-style-type: none"> このあと[戻る]を押すと、対応サービスの説明が表示されます。

Bluetooth®対応腕時計

Bluetooth®対応腕時計の時刻を本機に合わせたい 【時刻合わせ】	[ツール] → [外部接続] → 「Bluetooth」 → 「腕時計連携設定」 → 「時刻合わせ」 → 「はい」 <ul style="list-style-type: none"> あらかじめBluetooth®対応腕時計を登録し、本機と接続しておいてください。
Bluetooth®対応腕時計で通知する項目を設定したい 【各種通知設定】	[ツール] → [外部接続] → 「Bluetooth」 → 「腕時計連携設定」 → 「各種通知設定」 → 通知項目選択 → 「許可」/「禁止」 <ul style="list-style-type: none"> あらかじめBluetooth®対応腕時計を登録しておいてください。



■登録済み機器

登録済み機器を編集したい 【登録済みデバイス】	<p>共通操作 → 「ツール」 → 「外部接続」 → 「Bluetooth」 → 「登録済みデバイス」 → 「機器選択」 → 下記の操作</p> <p>デバイス名を変更する 「デバイス名称変更」 → 機器名入力</p> <p>登録済み機器を削除する 「削除」 → 「はい」 ●接続中の機器を削除するときは、このあと「はい」を選びます。</p>
接続中のハンズフリー機器などとの接続を切断したい 【切断】	<p>「ツール」 → 「外部接続」 → 「Bluetooth」 → 「登録済みデバイス」 → 接続中の機器選択</p>
ハンズフリー／オーディオ両方対応の機器を個別に接続したい 【サービス個別接続】	<p>「ツール」 → 「外部接続」 → 「Bluetooth」 → 「登録済みデバイス」 → 機器選択 → 「接続サービスの選択」 → 「ハンズフリー機能」 / 「オーディオ機能」</p>
優先的に接続する機器を設定したい 【優先接続設定On】	<p>共通操作 → 「ツール」 → 「外部接続」 → 「Bluetooth」 → 「登録済みデバイス」 → 機器選択 → 「優先接続設定On」 → 下記の操作</p> <p>着信時優先的に接続する 「ハンズフリー機能On」 ●「ハンズフリー機能On」にすると、切断状態での発信／着信時に、設定した機器が自動的に接続されます。</p> <p>音楽再生時など優先的に接続する 「オーディオ機能On」 ●「オーディオ機能On」にすると、メディアプレイヤー／テレビ起動時に設定した機器が優先的に接続されます。（オーディオの出力先を「Bluetoothデバイス」に設定しているときに、利用できます。）</p>

■データ送信

オーナー情報を送信したい 【オーナー情報送信】	<p>03 → 「オーナー情報送信」 → 「Bluetooth」 → 機器選択 → 送信開始</p>
電話帳以外のデータを 送信したい 【1件送信】	<p>各機能のデータリスト画面でデータ選択 → 「送信」(または「送信／ブログ」) → 「Bluetooth」 → 機器選択 → 送信開始</p>

バックアップ

■バックアップ／読み込み方法

すべての項目をバックアップしたい 【保存（全項目）】	<p>「設定」 → 「本体・メモリーカード」 → 「メモリーカード保存・読み込み」 → 「保存（全項目）」 → 操作用暗証番号入力 → 「はい」 → 「はい」 → バックアップ終了</p>
バックアップデータを暗号化したい 【バックアップ暗号化設定】	<p>「設定」 → 「本体・メモリーカード」 → 「メモリーカード保存・読み込み」 → 「設定・管理」 → 「バックアップ暗号化設定」 → 項目選択 → 「On」 ●電話帳、カレンダー／予定リスト、メールのデータに設定できます。</p>
すべての項目を読み込み みたい 【読み込み（全項目）】	<p>「設定」 → 「本体・メモリーカード」 → 「メモリーカード保存・読み込み」 → 「読み込み（全項目）」 → 「はい」 → 「はい」 → 読み込み終了</p>
■バックアップファイルの削除	
バックアップファイルを削除したい 【削除】	<p>「設定」 → 「本体・メモリーカード」 → 「メモリーカード保存・読み込み」 → 「設定・管理」 → 「バックアップファイル整理」 → 項目選択 → ファイル選択 → (□/☑)指定完了 → 「はい」</p>



S!電話帳バックアップ

履歴を確認したい 【履歴】	<p> <input type="checkbox"/> → 「電話機能」 → <input type="checkbox"/> → 「S!電話帳バックアップ」 → <input type="checkbox"/> → 「詳細」 → <input type="checkbox"/> → 「履歴」 → <input type="checkbox"/> → 履歴選択 → <input type="checkbox"/> </p>
履歴を削除したい 【削除】	<p> <input type="checkbox"/> → 「共通操作」 → <input type="checkbox"/> → 「電話機能」 → <input type="checkbox"/> → 「S!電話帳バックアップ」 → <input type="checkbox"/> → 「詳細」 → <input type="checkbox"/> → 「履歴」 → <input type="checkbox"/> → 下記の操作 </p> <p> 履歴を削除する 履歴選択 → <input type="checkbox"/> → 「削除」 → <input type="checkbox"/> → 「はい」 → <input type="checkbox"/> </p> <p> 履歴をすべて削除する <input type="checkbox"/> → 「全削除」 → <input type="checkbox"/> → 「はい」 → <input type="checkbox"/> </p>



データ送受信

? 途中でしか受信できない

- 最大登録件数を超えていませんか。本機に登録できる件数までしか受信できません。

? 赤外線通信やBluetooth®を「On」にしているのに接続要求を受けられない

- 待受画面が表示されていますか。待受画面以外では受信できません。
- キー操作ロック、誤動作防止設定中は受信できません。
- ソフトウェア更新中は受信できません。

? 電話帳の設定が反映されない

- 1件データ送受信時、次の設定は反映されません。受信後、設定し直してください。
 - グループ／着信音／バイブ／シークレット設定
- フォトに設定している画像によっては、設定が反映されないことがあります。別途画像を設定し直してください。

? カレンダー／予定リストの設定が反映されない

- 1件データ送受信時、次の設定は反映されません。受信後、設定し直してください。
 - アラーム音／ムービー／シークレット設定

? ブックマークが正しく登録されない

- ブックマークのサイズが大きいとき、データ形式によっては正しく受信できないことがあります。

? 本機でメールが正しく登録されない

- 本機で扱えないサイズのメールは受信できません。
- 1件データ受信したメールは、「その他ファイル」に登録されます。メールボックスには登録されません。
- 一括データ受信時、メール振り分け設定の内容は削除されます。

? 相手機でメールが正しく登録されない

- 続きのあるメールは通常のメールとして送信されます。受信後、続き受信などの操作はできません。
- 他の機種への一括データ送信時、迷惑メールフォルダ内のメールが通常の受信フォルダに登録されることがあります。
- 他の機種への一括データ送信時、下書きの宛先が複数あるSMSが登録できなかったり、2件目以降のアドレスが欠落することがあります。

? データフォルダの「デジタルカメラ」のデータが見つからない

- 「デジタルカメラ」内のファイルは、「ピクチャー」に登録されます。

赤外線通信

? 赤外線通信がうまくいかない

- 赤外線ポートは汚れていませんか。汚れているときは、柔らかい布で拭き取ってください。
- 次のような場所では、正しく通信できないことがあります。
 - 直射日光が当たる場所／蛍光灯の真下／赤外線装置の近く



バックアップ

? バックアップできない

- 本体/メモ리카ードの空き容量をご確認ください。空き容量が少ないときは、バックアップがうまく行えないことがあります。

? 途中までしか読み込めない

- 最大登録件数を超過していませんか。本機に登録できる件数までしか読み込めません。

? 他のソフトバンク携帯電話やパソコンで利用できない

- テータの内容によっては、他のソフトバンク携帯電話やパソコンで利用できないことがあります。

? バックアップファイルの内容が確認できない

- バックアップファイルによっては、本機に読み込むまで内容を確認できないものがあります。

? 電話帳の設定が反映されない

- フォトに設定している画像によっては、設定が反映されないことがあります。別途画像を設定し直してください。

? メールが正しく登録されない

- メール振り分け設定の条件が反映されないことがあります。
- 続きのあるメールは通常のメールとして読み込まれます。読み込み後、続き受信などの操作はできません。

? ブックマークが正しく登録されない

- ブックマークは、Yahoo!ケータイおよびPCサイトブラウザのデータがまとめてバックアップされます。

■ 本機のバックアップファイルを他のソフトバンク携帯電話で読み込むとき

? メールが正しく登録されない

- 迷惑メールフォルダ内のメールは設定にかかわらず、迷惑メールフォルダに登録されます。(迷惑メール振り分け設定ができない機種の場合は、受信フォルダに登録されます。)
- 下書きを読み込むとき、宛先が複数あるSMSが登録できなかったり、2件目以降のアドレスが欠落することがあります。

■ 他のソフトバンク携帯電話のバックアップファイルを本機で読み込むとき

? メールが正しく登録されない

- 本機で扱えないサイズのメールは読み込めません。



MEMO

日時設定	14-2
日時設定／表示に関する設定	14-2
表示／照明設定	14-3
表示言語に関する設定	14-3
画像や文字表示に関する設定	14-3
照明や表示時間に関する設定	14-3
サブディスプレイに関する設定	14-4
待受画面に関する設定	14-4
ボタン照明に関する設定	14-4
着信設定	14-5
着信時の動作に関する設定	14-5
着信時のライトなどに関する設定	14-5

音設定	14-6
効果音に関する設定	14-6
その他の音関連設定	14-6
通信設定	14-7
ネットワークに関する設定	14-7
位置情報に関する設定	14-8
初期化	14-9
お買い上げ時の状態に戻す操作	14-9

14

共通設定



設定 日時に関する設定

日時設定／表示に関する設定

共通操作 「設定」 音・表示設定画面で「日時設定」

日付／時刻を設定する	「日付時刻設定」 西暦入力（4ケタ） 月入力（2ケタ） 日入力（2ケタ） 時入力（2ケタ） 分入力（2ケタ）
手動で時刻を補正する	「時刻補正」 「即時補正（手動）」 「はい」
時刻を自動補正しない	「時刻補正」 「自動補正設定」 「Off」
時刻の自動補正の詳細を設定する	「時刻補正」 「自動補正設定」 「On」 項目選択 (<input type="checkbox"/> / <input checked="" type="checkbox"/>)
サマータイムを設定する	「サマータイム設定」 「On」 ●サマータイムを「On」に設定すると、自動世界時計は動作しません。
お使いの地域（タイムゾーン）を変更する	「タイムゾーン設定」 地域選択 ●タイムゾーンを「東京」以外の地域に設定すると、自動世界時計は動作しません。
お使いの地域を自分で作成する	「タイムゾーン設定」 都市名入力 + / - 時差入力（時2ケタ／分2ケタ） ●タイムゾーンを自分で作成した地域に設定すると、自動世界時計は動作しません。
時刻表示を12時間制にする	「時刻フォーマット」 「12時間」
日付表示を変更する	「日付フォーマット」 表示形式選択
月曜日から始まるカレンダー表示にする	「カレンダーフォーマット」 「月曜日-日曜日」



設定 表示／照明に関する設定 1

表示言語に関する設定

共通操作 「設定」 音・表示設定画面

英語表示／日本語表示に切り替える

「Language」／「言語選択」 「English」／「日本語」

画像や文字表示に関する設定

共通操作 「設定」 音・表示設定画面で「ディスプレイ設定」

着信時などに画像（固定データ）を表示する

「画面ピクチャー」 表示場面選択 「固定データ」（または「パターン1」～「パターン3」）

着信時などにデータフォルダの画像を表示する

「画面ピクチャー」 表示場面選択 保存場所選択 画像選択
 表示範囲指定

●画像によっては、表示範囲の指定が必要ないこともあります。

着信時などにきせかえアレンジを表示する

「画面ピクチャー」 表示場面選択 「きせかえアレンジ」

●きせかえアレンジは、「電源On」、「電源Off」には設定できません。

電話番号入力時の数字の形を変更する

「ダイヤル表示設定」 パターン選択

電源On時にメッセージを表示する

「電源Onメッセージ」 「メッセージ編集」 メッセージ入力
「On/Off設定」 「On」

照明や表示時間に関する設定

共通操作 「設定」 音・表示設定画面で「ディスプレイ設定」

画面が切り替わるときの効果を無効にする

「画面エフェクト」 「Off」

画面／ボタン照明の点灯時間を変更する

「バックライト」 「点灯時間」 時間選択

●「その他」を選ぶと、任意の時間を指定できます。

画面の明るさを変更する

「バックライト」 「明るさ調整」 明るさ選択

画面が消灯するまでの点灯時間を変更する

「パネル点灯時間」 時間選択

通話中の画面消灯までの時間を変更する

「通話中パネル点灯時間」 時間選択

●「パネル点灯時間と連動」を選択し、パネル点灯時間で「常に点灯」を選択しても、通話中の最大点灯時間は5分となります。





表示/照明に関する設定2

サブディスプレイに関する設定 共通操作 「設定」 音・表示設定画面で「ディスプレイ設定」 「サブディスプレイ」

サブディスプレイの点灯時間を変更する	「点灯時間」 時間選択
サブディスプレイにメールを表示しない	「メール表示」 「Off」
時計の表示形式を変更する	「時計表示設定」 表示形式選択
時計の文字を変更する	「時計フォント」 文字選択
着信時サブディスプレイに相手を表示しない	「着信相手表示」 「Off」

待受画面に関する設定 共通操作 「設定」 音・表示設定画面で「ディスプレイ設定」 「待受設定」

待受画面の時計/カレンダーを変更する	「時計/カレンダー表示」 表示形式選択
待受ウィンドウの表示方法を変更する	「待受ウィンドウ設定」 「ウィンドウ表示設定」 表示方法選択
待受画面に通信会社名を表示する	「ネットワークオペレータ名表示」 「On」

ボタン照明に関する設定 共通操作 「設定」 「本体・メモ리카ード」

ボタン照明を点灯しない	「キーバックライト設定」 「Off」
-------------	-----------------------





着信に関する設定

着信時の動作に関する設定

共通操作 ▶▶▶ 「設定」 ▶▶▶ 音・表示設定画面で「音・バイブ・ライト」 ▶▶▶

着信時の音量を変更する

「音量」 ▶▶▶ 着信の種類選択 ▶▶▶ 音量調節 ▶▶▶

☎以外のボタンでも電話を受けられるようにする

「エニーキーアンサー」 ▶▶▶ 「On」 ▶▶▶

● 0⁹～9⁰、*⁰、#⁰、静電⁰、☎、⁰、⁰でも受けられるようになります。

着信があったとき音を消せるボタンを増やす

「エニーキーアンサー」 ▶▶▶ 「消音のみ」 ▶▶▶

● 0⁹～9⁰、*⁰、#⁰、静電⁰、☎、⁰、⁰でも着信音を消せるようになります。

着信時のライトなどに関する設定

共通操作 ▶▶▶ 「設定」 ▶▶▶ 音・表示設定画面で「音・バイブ・ライト」 ▶▶▶

着信時のライトの点灯方法を設定する

「着信ライト設定」 ▶▶▶ 着信の種類選択 ▶▶▶ 「On」 / 「Off」 ▶▶▶

不在着信時などのライトを設定する

「インフォメーションライト設定」 ▶▶▶ インフォメーションの種類選択 ▶▶▶

「On」 / 「Off」 ▶▶▶



設定 音に関する設定

効果音に関する設定

共通操作 → 「設定」 → → 音・表示設定画面で「音・パイプ・ライト」 →

ボタン確認音を鳴らす	「効果音」 → → 「ボタン確認音」 → → 音選択 →
各種効果音を変更する	「効果音」 → → 効果音の種類選択 → → 「音選択」 → → 保存場所選択 → → 音選択 → <ul style="list-style-type: none"> ●利用期間に制限のあるファイルのときは、このあと「はい」を選び を押します。 ●ファイルによっては、設定できないことがあります。
各種効果音を消す	「効果音」 → → 効果音の種類選択 → → 「音選択」 → → 「Off」 →
各種効果音の鳴動時間を変更する	「効果音」 → → 効果音の種類選択 → → 「鳴動時間」 → → 時間選択/時間入力 → <ul style="list-style-type: none"> ●「ボタン確認音」では設定できません。
効果音の音量を変更する	「音量」 → → 「効果音/サウンド再生」 → → 音量選択 →

その他の音関連設定

共通操作 → 「設定」 → → 音・表示設定画面

イヤホン接続時に着信音をイヤホンからだけ鳴らす	「着信音出力切替」 → → 「イヤホンのみ」 →
スピーカーのサラウンドを設定する	「音・パイプ・ライト」 → → 「サラウンド」 → → 「On」 →



設定 1 通信に関する設定 1

ネットワークに関する設定

共通操作 「設定」 「ネットワーク」

ネットワークを手動で選ぶ	「ネットワーク選択」 「手動」 ネットワーク選択
優先的に接続するネットワークを追加する	「ネットワーク選択」 「優先設定」 挿入場所選択 「挿入」 ネットワーク選択
優先的に接続するネットワークを末尾に追加する	「ネットワーク選択」 「優先設定」 「末尾に追加」 ネットワーク選択
優先的に接続するネットワークを削除する	「ネットワーク選択」 「優先設定」 ネットワーク選択 「削除」
ネットワークを追加する	「ネットワーク選択」 「新規追加」 「追加」 国コード入力 ネットワークコード入力 名前入力 「ネットワークタイプ選択」 ネットワークタイプ選択 <ul style="list-style-type: none"> •すでにネットワークが追加されているときは、「新規追加」を選びを押すと、ネットワークリストが表示されます。さらにネットワークを追加するときは、再度を押してから操作してください。
ネットワークの内容を変更する	「ネットワーク選択」 「新規追加」 ネットワーク選択 「変更」 追加と同様の操作
ネットワークを削除する	「ネットワーク選択」 「新規追加」 ネットワーク選択 「削除」
3G/GSMのモードを手動で切り替える	「3G/GSM設定」 「手動」 モード選択
ネットワークを再検索して接続する	「電波サーチ」
ネットワーク自動調整を行う	「ネットワーク自動調整」 「はい」
ネットワークの状態を確認する	「ネットワーク状態表示」
外部機器通信時の接続名を編集する	「外部機器設定」 接続名選択 接続名編集
外部機器通信時の接続名をリセットする	「外部機器設定」 「リセット」 「はい」
技術基準適合証明に関する情報 (㊞マークなど)を確認する	「技術基準適合証明」





通信に関する設定2

位置情報に関する設定

共通操作 → 「設定」 → 「ネットワーク」 → 「位置情報設定」

位置情報を送信するURLを追加／編集する	「位置情報URL設定」 → 「<未設定>」(またはURL選択) → 「編集」 → 「URL入力」 •あらかじめ登録されているURLは編集できません。
位置情報を送信するURLを設定する	「位置情報URL設定」 → URL選択
位置情報を送信するURLを表示する	「位置情報URL設定」 → URL選択 → 「表示」
位置情報を送信するURLを削除する	「位置情報URL設定」 → URL選択 → 「削除」 → 「はい」
位置情報を送信しない	「測位On/Off設定」 → 「Off」
情報画面で位置情報を要求されたときの動作を変更する	「ブラウザ位置情報送信」 → 送信動作選択
位置情報の自動提供時にインフォメーションを表示しない	「位置提供完了表示」 → 「表示しない」
位置情報の提供履歴を確認する	「位置情報履歴」



MEMO

USIMカード	15-2
USIMカードについて	15-2
USIMカードを取り付ける／取り外す ...	15-3
電池パック	15-5
電池/パックを取り付ける／取り外す ...	15-5
ソフトウェア更新	15-7
ソフトウェアを更新する	15-7
お手入れ	15-8
本機のお手入れ	15-8
故障かな？と思ったら	15-9
故障かな？と思ったら.....	15-9
文字入力用ボタン	15-11
文字入力用ボタン一覧.....	15-11
ポケベルコード	15-13
ポケベルコード一覧	15-13
区点コード	15-14
区点コード一覧	15-14

お天気アイコン	15-20
お天気アイコン一覧	15-20
仕様	15-21
おもな仕様／機能別仕様	15-21
メモリカードの構造と各データの保存場所.....	15-26
メニュー一覧	15-27
メニュー一覧	15-27
索引	15-34
索引.....	15-34
保証書／アフターサービス	15-41
保証書とアフターサービス.....	15-41
お問い合わせ先	15-42
お問い合わせ先一覧	15-42

15

資料／付録



USIMカードについて

USIMカードは、お客様の電話番号情報が入ったICカードです。USIMカード対応のソフトバンク携帯電話に取り付けて使用します。

- USIMカードには電話帳が保存でき、保存したデータは他のソフトバンク携帯電話でも利用できます。USIMカードによっては、登録できない項目があったり、文字数などが制限されることがあります。

USIMカード取り扱いのご注意

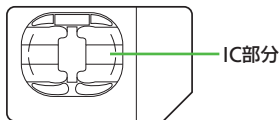

- 他社製品のICカードリーダーなどにUSIMカードを取り付けて故障したときは、お客様ご自身の責任となります。当社では一切責任を負いかねますのでご了承ください。
- IC部分に汚れなどが付着すると正しく動作しないことがあります。乾いた柔らかい布などできれいに拭いてください。
- USIMカードにラベルなどを貼らないでください。故障の原因となります。
- USIMカードについて詳しくは、USIMカードに付属の説明書を参照してください。

USIMカードについてのその他ご注意

- USIMカードの所有権は当社に帰属します。
- 紛失・破損などによるUSIMカードの再発行は有償となります。
- 解約などの際は、当社にご返却ください。
- お客様からご返却いただいたUSIMカードは、環境保存のためリサイクルされています。
- USIMカードの仕様、性能は予告なしに変更する可能性があります。ご了承ください。
- お客様ご自身でUSIMカードに登録された情報は、別途メモなどに控えて保管することをおすすめします。万一、登録された情報内容が消失した場合でも、当社では一切責任を負いかねますのでご了承ください。
- ソフトバンク携帯電話（USIMカード装着済み）やUSIMカードを盗難・紛失された場合は、必ず緊急利用停止の手続きを行ってください。緊急利用停止の手続きについては、お問い合わせ先（☎P.15-42）までご連絡ください。

USIMカードの暗証番号について

USIMカードには、第三者による本機の無断使用を防ぐための暗証番号（PINコード）があります。

- USIMカードお買い上げ時は、「9999」に設定されています。

PINコードの入力を間違えると

- 3回間違えると、PINロックが設定され、本機の使用が制限されます。

PINロックを解除するとき

- お問い合わせ先（☎P.15-42）で、「PINロック解除コード（PUKコード）」を確認のうえ、次の操作を行ってください。

PUKコード入力▶▶▶新しいPINコード入力▶▶▶再度新しいPINコード入力▶▶▶

- PUKコードは、お忘れにならないようメモに控えるなどしてください。

PUKコードの入力を間違えると

- 10回間違えると、USIMカードがロックされ、本機が使用できなくなります。このときは、「ソフトバンクショップ」にてUSIMカードの再発行（有償）が必要となりますので、ご注意ください。



USIMカードを取り付ける／取り外す

取り付け／取り外し時のご注意

USIMカードは、メモリカード取り付け位置の下にあるUSIMトレイに取り付けます。上下2段構造になっていますので、間違えないようご注意ください。

- 取り付け／取り外しのときは、必要以上に力を入れないでください。
- USIMトレイには、USIMカード以外のものは取り付けしないでください。

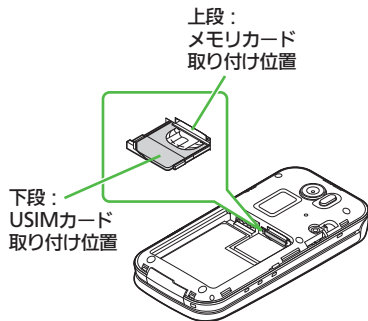

USIMカードを取り付ける

- 1 電池カバー／電池パックを取り外す (参照 P.15-6)
- 2 USIMトレイの突起部を引き出す

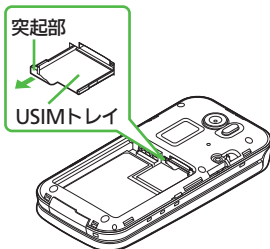

- 3 金属端子部分を上にして、USIMカードをUSIMトレイにセットする



- 4 USIMトレイを奥までゆっくと押し込む

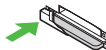

- 5 電池パック／電池カバーを取り付ける (参照 P.15-6)

USIMカードを取り外す

- 取り外したUSIMカードは紛失しないよう、ご注意ください。

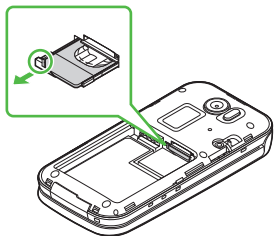
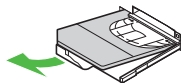
1 電池カバー／電池パックを取り外す (参照 P.15-6)**2** USIMトレイの突起部を引き出す**3** USIMカードを少し持ち上げながらスライドして取り外す**4** USIMトレイを奥までゆっくと押し込む**5** 電池パック／電池カバーを取り付ける (参照 P.15-6)

解約／機種変更／修理などでUSIMカードを取り外したとき

- 本機やメモ리카ードに保存したデータが利用できなくなることがあります。また、別のUSIMカードを取り付けるとS!アプリやブックサーフィン®が利用できなくなることがあります。



電池パックを取り付ける／取り外す

電池パックについて

- 電池パックを使い切った状態で、保管・放置しないでください。お客様が登録・設定した内容が消失または変化したり、電池パックが使用できなくなることがあります。長期間保管・放置するときは、半年に1回程度補充電を行ってください。
- 電池パックの使用条件によって、寿命が近づくにつれて電池パックが膨れることがあります。安全上問題はありません。
- 電池パックは消耗品です。十分に充電しても使用できる時間が極端に短くなったら、交換時期です。新しい電池パックをお買い求めください。
- 電池パックや本機の充電端子が汚れたら、乾いたきれいな綿棒などで清掃してください。そのままにしておくと、充電ができなくなるなど接触不良の原因となります。
- 電池パックは、防水／防塵対応していません。

リチウムイオン電池について

- 本機は、リチウムイオン電池を使用しています。リチウムイオン電池はリサイクル可能な貴重な資源です。



Li-ion00



モバイル・リサイクルネットワーク

携帯電話のリサイクルセンター

- リサイクルは、お近くのモバイル・リサイクル・ネットワークのマークのあるお店で行っています。
- リサイクルのときは、ショートさせたり、分解したりしないでください。火災・感電の原因となります。

電池カバーについて

- 電池カバーが正しく取り付けられていないと、防水／防塵性能が保証できませんのでご注意ください。接触面に細かいゴミなどが挟まると、水や粉塵が侵入する原因となります。

電池カバーが破損したとき

- 電池カバーを交換してください。破損箇所から内部に水が入り、感電の原因や、電池パックの腐食など故障の原因となります。



電池パックを取り付ける／取り外す

① 電池カバーを取り外す

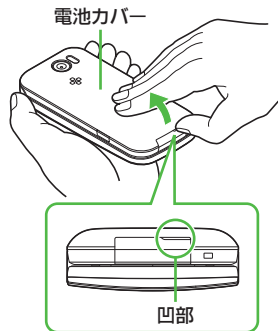

- 凹部に指をかけ、電池カバーと本体の間にすきまを作ります。凹部のすきまから本体の外周に沿って、指で少しずつ電池カバーを浮かせるようにして取り外します。

② 電池パックを取り付ける

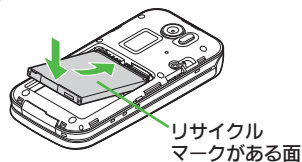

- リサイクルマークがある面を上にして、電池パックの先を合わせてください。

③ 電池カバーを取り付ける

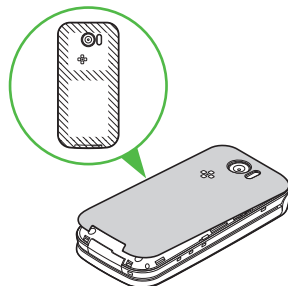

- 本体と電池カバーを合わせたあと、浮いている箇所がないように、図の斜線部分を指でしっかりと押さえます。

④ 電池カバーが完全に取り付けられているかを確認する

- 電池カバーが完全に取り付けられていないと、パッキンとの接触面に細かいゴミなどが挟まったり、水や粉塵が侵入したりする原因となります。

電池パックを取り外すとき

- 本機の電源を切った状態で、図のように電池パックを持ち上げます。

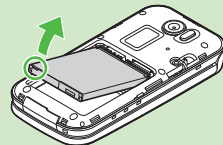

ソフトウェアを更新する





ネットワークを利用して本機のソフトウェア更新が必要かどうかを確認し、必要なときには更新ができます。

ソフトウェア更新についてのご注意

- 更新が完了するまで、本機は使用できません。ソフトウェア更新には30分程度かかることがあります。
- 更新に失敗すると本機が使用できなくなることがあります。更新に失敗しないためにも、電波状態のよい所で、移動せずに操作してください。また、電池残量が十分ある状態で操作してください。
- 他の機能を操作しているときは、ソフトウェア更新は行えません。ソフトウェアを更新する前に（予約更新するときは予約時刻前に）すべての機能を終了させてください。
- 本機にUSBケーブルを接続しているときは、取り外してください。そのままソフトウェア更新を実行すると、正しく完了できないことがあります。
- 本機の状態（故障・破損・水濡れなど）によっては、保存されているデータが破棄されることがあります。必要なデータは、ソフトウェア更新前にバックアップしておくことをおすすめします。なお、データが消失した場合の損害につきましては、当社は責任を負いかねますので、あらかじめご了承ください。

ソフトウェアを更新する

- 確認／更新には、パケット通信料はかかりません。

- 1  ➡ 「設定」 ➡  「本体・メモ리카ード」 ➡ 「ソフトウェア更新」 ➡ 
- 2 「ソフトウェア更新」 ➡ 

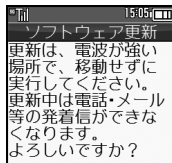

- 3 
 - 以降は、画面の指示に従って操作してください。

更新結果を表示するとき

- 2で「更新結果」 ➡ 

予約更新について

ソフトバンクから配信されるお知らせメールより、予約更新を利用できます。予約更新を利用すると、予約時刻にソフトウェア更新の確認画面が表示されます。

- このあとを押すか、そのままにしておくとも自動的にソフトウェア更新が実行されます。

ソフトウェア更新が完了すると

ソフトウェア書き換え完了画面が表示されたあと、自動的に再起動します。

- 再起動後、更新完了のメッセージとインフォメーションが表示されます。

更新結果を確認するとき

インフォメーション表示中に「ソフトウェア更新結果」 ➡ 

- ソフトウェア更新後に再起動しなかったとき
- 電池バックをいったん取り外したあと再度取り付け、電源を入れ直してください。それでも起動しないときは、ご契約のソフトバンクの故障受付（☎P.15-42）にご相談ください。



本機のお手入れ

本機の洗いかた

本機に汚れ、ホコリ、砂、清涼飲料水などが付着したときは、汚れを軽く布で除去し、やや弱めの水流 [6リットル/分以下、常温 (5℃~35℃) の水道水] で蛇口やシャワーから約10cm離して洗います。電池カバーを取り付けた状態で、外部接続端子キャップ (以降「端子キャップ」と記載) が開かないように押さえたまま、ブラシやスポンジなどは使用せず手で洗ってください。洗ったあとは、水抜きをしてから使用してください。

- 電池カバーや端子キャップが、きちんと閉まっていることを確認してから洗ってください。
- 洗濯機や超音波洗浄機などで洗わないでください。
- 乾燥のために電子レンジには絶対入れないでください。電池パックを漏液・発熱・破裂・発火させる原因となります。また、本機を発熱・発煙・発火させたり回路部品を破壊させる原因となります。
- 乾燥のためにドライヤーの温風をあてたり、高温環境に放置しないでください。本機の変形、変色、故障などの原因となります。

水抜きのしかた

水に濡れたあとは、必ず次の各部の水抜きを行ってください。

ヒンジ部

受話口部

送話口部

スピーカー部

- 本機を振るときは、落とさないようにしっかりと握ってください。

- 1 本機の表面の水分を乾いた布などで拭く
- 2 本機のヒンジ部をしっかりと持ち、20回程度振る

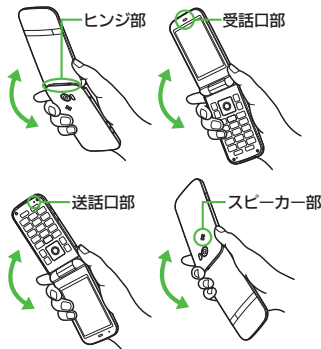

- 3 各部のすきまに入った水分を、乾いた布などに押し当てて拭き取る

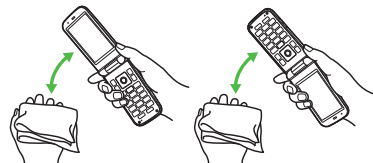

- 各部の穴に水がたまっていることがありますので、開口部に布を当て、軽くたたいて水を出してください。



- 4 乾いた布などを下に敷き、2~3時間程度常温で放置する

水滴が付着したまま使用すると

- 通話不良となったり、衣服やカバンなどを濡らしてしまうことがあります。
- 外部接続端子部がショートする恐れがあります。
- 寒冷地では凍結し、故障の原因となることがあります。

故障かな？と思ったら

■全般

症状	確認すること	処置
電源が入らない	「しばらくお待ちください」と表示されるまで、  を押していますか。	「しばらくお待ちください」と表示されるまで、  を押してください。
	電池切れになっていませんか。	電池パックを充電するか、充電されている予備の電池パックと交換してください。
	電池パックは取り付けられていますか。	正しく取り付けてください。 (P.15-6)
電源を入れたのに操作できない	PIN 認証を「On」にしていませんか。	「On」にしているときは、PIN コードを入力するまで本機を使えません。画面の指示に従って入力してください。
「USIM未挿入です。電源Off後、USIMを挿入してください。」と表示される	USIMカードは正しく取り付けられていますか。	電源を切り、USIMカードが正しく取り付けられているか確認し、電源を入れ直してください。それでも症状が改善されないときは、USIMカードが破損している可能性があります。
	違ったUSIMカードを取り付けていませんか。	使用できないUSIMカードが取り付けられている可能性があります。正しいUSIMカードであることを確認してください。
	USIMカードのIC部分に指紋などの汚れが付いていませんか。	乾いたきれいな布で汚れを落として、正しく取り付けてください。
「リフレッシュ」と表示され、待受画面に戻った	本機を落としたり、強い衝撃を与えたりしていませんか。	USIMカードが一時的に認識されなくなったためです。故障ではありません。
ボタン操作ができない	誤動作防止が設定されていませんか。	誤動作防止を解除してください。 (P.1-20)
	キー操作ロックが設定されていませんか。	キー操作ロックを解除してください。 (P.11-3)

症状	確認すること	処置
充電していないのに、電池残量表示が点滅する	周囲温度5℃～35℃以外の場所で使っていませんか。	周囲温度5℃～35℃の場所ですべてください。
登録したデータや、フォルダなどが表示されない	登録したデータやフォルダを、シークレットに設定していませんか。	シークレットモードを「表示する」にしてください。 (P.11-4)
本機やACアダプタが熱くなる	充電中ではありませんか。	手で触れることのできる温度であれば、異常ではありません。ただし、長時間肌に触れたままにしていると、低温やけどになる恐れがありますので、ご注意ください。
	本機を長時間利用していませんか。	
メモリアカードのデータが表示されない	本機でフォーマット(初期化)したメモリアカードを使っていますか。	他の機器でフォーマットしたメモリアカードは、利用できないことがあります。本機でフォーマットしたメモリアカードを使ってください。
	日時の設定内容が保持されない	電池パックを外していませんか。



■ 充電/電池

症状	確認すること	処置
充電時間が短い	電池残量がある状態で充電していませんか。 スモールライトが赤色で点滅していませんか。	電池残量がある状態で充電すると、充電時間が短くなる場合があります。 電池パックが寿命または異常です。新しい電池パックと交換してください。
充電に時間がかかる	TVコール通話中ではありませんか。 USB充電を利用していませんか。	通話中は電池を多く消費するため、充電されにくくなります。 USB充電は、ACアダプタを利用したときよりも時間がかかります。また、接続環境によっては充電できないことがあります。
充電できない	ACアダプタの接続コネクタが、本機にしっかりと差し込まれていますか。	もう一度、確実に差し込んでください。
	ACアダプタのプラグが、家庭用ACコンセントにしっかりと差し込まれていますか。	もう一度、確実に差し込んでください。
	電池パックが本機に取り付けられていますか。	正しく取り付けてください。 (参考 P.15-6)
	本機、電池パックの充電端子やACアダプタの接続コネクタ、本機の外部接続端子が汚れていませんか。	端子部を乾いたきれいな綿棒などで清掃してから、充電し直してください。
	指定されたACアダプタなどを使っていませんか。	指定品を使用してください。指定品以外のものを利用すると、充電できないだけでなく、電池パックを劣化させる原因となります。

症状	確認すること	処置
電池パックの消耗が早い	ライトが点灯したり、音を出す機能/操作などを頻繁に利用していませんか。	ポジションを頻繁に変更したり、S1アプリ/カメラ、メディアプレイヤーでの再生、外部機器との通信などを頻繁に行うと、電池パックの使用可能時間は短くなります。
	電波の弱い場所に長時間いませんか。 ディスプレイやボタンの照明設定を明るくしたり、点灯時間を長く設定していませんか。	電波の弱い状態で通話したり圏外にいたり、電池を多く消耗します。 バックライトを暗くしたり、点灯時間を短くすると、電池パックの消耗を軽減できます。



文字入力用ボタン一覧

ボタン	漢字 (ひらがな) [全角]	カタカナ [全角/半角]	英数字 [全角/半角]	数字 [半角]	区点コード
①	あいうえお あいうえお	アイウエオ アイウエオ	@, / _ 1 □ [スペース]	1	1
②	かきくけこ	カキクケコ	A B C a b c 2	2	2
③	さしすせそ	サシスセソ	D E F d e f 3	3	3
④	たちつてとつ	タチツテトツ	G H I g h i 4	4	4
⑤	なにぬねの	ナニヌネノ	J K L j k l 5	5	5
⑥	はひふへほ	ハヒフヘホ	M N O m n o 6	6	6
⑦	まみむめも	マミムメモ	P Q R S p q r s 7	7	7
⑧	やゆよやゆよ	ヤユヨヤユヨ	T U V t u v 8	8	8
⑨	らりるれろ	ラリルレロ	W X Y Z w x y z 9	9	9
⑩	わをんー	ワワンー	0	0	0
✕ - ※1	————	✕ + P [ポーズ] ? - ※2	————
	履歴/絵文字入力 (絵文字は常に全角) / 記号入力 (全角/半角) ※3				
#	、。↓ [改行] ? ! □ [スペース]		、。↓ [改行] ? ! □ [スペース]	#	————

※1 「-」は半角カタカナ入力モード選択時だけ入力できます。

※2 「✕」、「+」、「P [ポーズ]」、「?」、「-」は、電話番号入力時だけ入力できます。(画面によっては入力できないことがあります。)

※3 画面によっては入力できないことがあります。



ボタン	漢字 (ひらがな) [全角]	カタカナ [全角/半角]	英数字 [全角/半角]	数字 [半角]	区点コード
	変換※4	カーソル上下移動 (文末でを押すと↓ [改行])			
	カーソル左右移動				
	文字入力モードの切替 (文字変換中以外)				
	辞書連携※5	—————			
 (長く)	予測モード切替※5	—————	予測モード切替※5※6	—————	
	小文字/大文字変換 (変換できる文字で有効)			—————	
	—————	大文字/小文字入力 モードの切替			
	1文字消去				
	変換中止	—————	変換中止※6	—————	入力済みコード消去
 (長く)	カーソル以降消去 (カーソルが文字の上にあるとき) / カーソル前消去 (カーソルが文字の上でない [文末にある] とき)				
	で消去した文字の復元				
	再変換※7	—————	再変換※6※7	—————	
	確定/完了				
	通常変換※5	—————			
	カナ英数字変換※5	—————			

※4 文字変換中以外は、カーソルが上下に移動します。

※5 文字変換中だけ操作できます。

※6 半角英数字入力モード選択時だけ操作できます。

※7 最後に確定した内容を、再度変換できる状態になります。



ポケベルコード一覧

- 空欄は、空白を示します。(何も入力されません。)
- 部分は、文字入力後[送]を押すたびに、大文字⇄小文字が切り替わります。

■全角大文字モード

		2ケタ目/次に押すボタン									
		1	2	3	4	5	6	7	8	9	0
1ケタ目/最初に押すボタン	1	あ	い	う	え	お	A	B	C	D	E
	2	か	き	く	け	こ	F	G	H	I	J
	3	さ	し	す	せ	そ	K	L	M	N	O
	4	た	ち	つ	て	と	P	Q	R	S	T
	5	な	に	ぬ	ね	の	U	V	W	X	Y
	6	は	ひ	ふ	へ	ほ	Z	?	!	-	/
	7	ま	み	む	め	も	¥	&		☎	※1
	8	や	(ゆ)	よ	*	#	☺	♥	※2
	9	ら	り	る	れ	ろ	1	2	3	4	5
	0	わ	を	ん	ゝ	゜	6	7	8	9	0

■半角大文字モード

		2ケタ目/次に押すボタン									
		1	2	3	4	5	6	7	8	9	0
1ケタ目/最初に押すボタン	1	A	I	U	E	O	A	B	C	D	E
	2	K	K	K	K	J	F	G	H	I	J
	3	S	S	S	S	L	K	L	M	N	O
	4	T	T	T	T	T	P	Q	R	S	T
	5	N	N	N	N	N	U	V	W	X	Y
	6	H	H	H	H	H	Z	?	!	-	/
	7	M	M	M	M	M	¥	&		☎	※1
	8	Y	(Y)	Y	*	#	☺	♥	※2
	9	L	L	L	L	L	1	2	3	4	5
	0	V	V	V	V	V	6	7	8	9	0

■全角小文字モード

		2ケタ目/次に押すボタン									
		1	2	3	4	5	6	7	8	9	0
1ケタ目/最初に押すボタン	1	あ	い	う	え	お	a	b	c	d	e
	2						f	g	h	i	j
	3						k	l	m	n	o
	4			つ			p	q	r	s	t
	5						u	v	w	x	y
	6						z				
	7										※1
	8	や		ゆ		よ					※2
	9										
	0				ゝ	゜					

■半角小文字モード

		2ケタ目/次に押すボタン									
		1	2	3	4	5	6	7	8	9	0
1ケタ目/最初に押すボタン	1	a	i	u	e	o	a	b	c	d	e
	2						f	g	h	i	j
	3						k	l	m	n	o
	4			つ			p	q	r	s	t
	5						u	v	w	x	y
	6						z				
	7										※1
	8	y	(y)	y	*	#	☺	♥	※2
	9										
	0				ゝ	゜					

※1 [7.5][0%]の順に押すと、「↓[改行]」が入力されます。(改行は、メールの本文、メモ帳入力時などで有効となります。)

※2 [8.5][0%]の順に押すと、大文字モードと小文字モードが切り替わります。



区点コード一覧

区点1~3桁目	区点4桁目									区点1~3桁目	区点4桁目									区点1~3桁目	区点4桁目																		
0	1	2	3	4	5	6	7	8	9	0	1	2	3	4	5	6	7	8	9	0	1	2	3	4	5	6	7	8	9	0	1	2	3	4	5	6	7	8	9
010	!	~	∞	∞	∞	∞	∞	∞	∞	043	そ	だ	ち	ぢ	つ	づ	て	は	で	080	—	—	—	—	—	—	—	—	—	171	迂	雨	卵	鶏	窺	丑	雞	浦	渦
011	!	~	∞	∞	∞	∞	∞	∞	∞	044	た	な	ぶ	ぬ	つ	は	は	は	は	081	+	+	+	+	+	+	+	+	+	172	雨	霽	鏡	鏡	鏡	鏡	鏡	鏡	鏡
012	!	~	∞	∞	∞	∞	∞	∞	∞	045	ど	な	ぶ	ぬ	つ	は	は	は	は	082	+	+	+	+	+	+	+	+	+	173	云	運	雲	雲	雲	雲	雲	雲	雲
013	!	~	∞	∞	∞	∞	∞	∞	∞	046	ば	ま	み	む	も	め	め	め	め	083	+	+	+	+	+	+	+	+	+	174	—え—								
014	!	~	∞	∞	∞	∞	∞	∞	∞	047	よ	ま	み	む	も	め	め	め	め	130	①	②	③	④	⑤	⑥	⑦	⑧	⑨	175	曳	米	永	頤	頤	頤	頤	頤	頤
015	!	~	∞	∞	∞	∞	∞	∞	∞	048	あ	ま	み	む	も	め	め	め	め	131	⑩	⑪	⑫	⑬	⑭	⑮	⑯	⑰	⑱	176	衛	詠	詠	詠	詠	詠	詠	詠	詠
016	!	~	∞	∞	∞	∞	∞	∞	∞	050	ア	カ	キ	ク	ケ	コ	ソ	デ	テ	132	⑳	㉑	㉒	㉓	㉔	㉕	㉖	㉗	㉘	177	閱	榎	榎	榎	榎	榎	榎	榎	榎
017	!	~	∞	∞	∞	∞	∞	∞	∞	051	オ	カ	キ	ク	ケ	コ	ソ	デ	テ	133	㉙	㉚	㉛	㉜	㉝	㉞	㉟	㊱	㊲	178	掩	苑	苑	苑	苑	苑	苑	苑	苑
018	!	~	∞	∞	∞	∞	∞	∞	∞	052	コ	サ	シ	ス	セ	ソ	デ	テ	デ	134	㊳	㊴	㊵	㊶	㊷	㊸	㊹	㊺	㊻	179	艶	苑	苑	苑	苑	苑	苑	苑	苑
019	!	~	∞	∞	∞	∞	∞	∞	∞	053	ソ	タ	チ	ツ	テ	デ	テ	デ	テ	135	㊼	㊽	㊾	㊿	㋀	㋁	㋂	㋃	㋄	180	凹	央	興	往	心	於	汚	甥	甥
020	!	~	∞	∞	∞	∞	∞	∞	∞	054	ト	ビ	ビ	ニ	フ	ハ	ベ	ハ	ベ	136	㋅	㋆	㋇	㋈	㋉	㋊	㋋	㋌	㋍	181	鷓	黄	岡	沖	飯	温	温	温	温
021	!	~	∞	∞	∞	∞	∞	∞	∞	055	ト	ビ	ビ	ニ	フ	ハ	ベ	ハ	ベ	137	㋎	㋏	㋐	㋑	㋒	㋓	㋔	㋕	㋖	182	杜	乙	乙	乙	乙	乙	乙	乙	乙
022	!	~	∞	∞	∞	∞	∞	∞	∞	056	ボ	ポ	ミ	ム	メ	モ	マ	マ	マ	138	㋗	㋘	㋙	㋚	㋛	㋜	㋝	㋞	㋟	183	—か—								
023	!	~	∞	∞	∞	∞	∞	∞	∞	057	ユ	ヨ	リ	ル	レ	ロ	ワ	ワ	ワ	139	㋠	㋡	㋢	㋣	㋤	㋥	㋦	㋧	㋨	184	飯	家	何	加	佳	加	可	嘉	化
024	!	~	∞	∞	∞	∞	∞	∞	∞	058	ユ	ヨ	リ	ル	レ	ロ	ワ	ワ	ワ	160	㋩	㋪	㋫	㋬	㋭	㋮	㋯	㋰	㋱	185	家	何	何	何	何	何	何	何	何
026	!	~	∞	∞	∞	∞	∞	∞	∞	060	A	B	Γ	Δ	E	Z	H	Θ	I	161	㋲	㋳	㋴	㋵	㋶	㋷	㋸	㋹	㋺	186	禍	蝦	課	課	課	課	課	課	課
027	!	~	∞	∞	∞	∞	∞	∞	∞	061	A	B	Γ	Δ	E	Z	H	Θ	I	162	㋻	㋼	㋽	㋾	㋿	㌀	㌁	㌂	㌃	187	我	介	介	介	介	介	介	介	介
028	!	~	∞	∞	∞	∞	∞	∞	∞	062	K	Λ	M	N	Π	Ω	P	Σ	T	163	㌄	㌅	㌆	㌇	㌈	㌉	㌊	㌋	㌌	188	介	介	介	介	介	介	介	介	介
029	!	~	∞	∞	∞	∞	∞	∞	∞	063	α	β	γ	δ	ε	ζ	η	θ	ι	164	㌍	㌎	㌏	㌐	㌑	㌒	㌓	㌔	㌕	189	恢	恢	恢	恢	恢	恢	恢	恢	恢
031	!	~	∞	∞	∞	∞	∞	∞	∞	064	θ	λ	μ	ν	ξ	ο	π	ρ	σ	165	㌖	㌗	㌘	㌙	㌚	㌛	㌜	㌝	㌞	190	蟹	蟹	蟹	蟹	蟹	蟹	蟹	蟹	蟹
032	!	~	∞	∞	∞	∞	∞	∞	∞	065	σ	τ	φ	χ	ψ	ω	ϖ	ϗ	Ϙ	166	㌟	㌠	㌡	㌢	㌣	㌤	㌥	㌦	㌧	191	蟹	蟹	蟹	蟹	蟹	蟹	蟹	蟹	蟹
033	!	~	∞	∞	∞	∞	∞	∞	∞	070	A	B	Γ	Δ	E	Z	H	Θ	I	167	㌨	㌩	㌪	㌫	㌬	㌭	㌮	㌯	㌰	192	慨	慨	慨	慨	慨	慨	慨	慨	慨
034	!	~	∞	∞	∞	∞	∞	∞	∞	071	И	К	Л	М	Н	О	П	Р	С	168	㌱	㌲	㌳	㌴	㌵	㌶	㌷	㌸	㌹	193	慨	慨	慨	慨	慨	慨	慨	慨	慨
035	!	~	∞	∞	∞	∞	∞	∞	∞	072	T	У	Ф	Х	Ц	Ч	Ш	Ъ	Ы	169	㌺	㌻	㌼	㌽	㌾	㌿	㍀	㍁	㍂	194	慨	慨	慨	慨	慨	慨	慨	慨	慨
036	!	~	∞	∞	∞	∞	∞	∞	∞	073	Ъ	Э	Ю	Я	Щ	Ъ	Ы	Ь	Э	170	㍃	㍄	㍅	㍆	㍇	㍈	㍉	㍊	㍋	195	赫	赫	赫	赫	赫	赫	赫	赫	赫
037	!	~	∞	∞	∞	∞	∞	∞	∞	074	б	в	г	д	е	ё	ж	з	и	171	㍌	㍍	㍎	㍇	㍈	㍉	㍊	㍋	㍌	196	額	額	額	額	額	額	額	額	額
038	!	~	∞	∞	∞	∞	∞	∞	∞	075	б	в	г	д	е	ё	ж	з	и	172	㍍	㍎	㍇	㍈	㍉	㍊	㍋	㍌	㍍	197	額	額	額	額	額	額	額	額	額
039	!	~	∞	∞	∞	∞	∞	∞	∞	076	к	л	м	н	о	п	р	с	т	173	㍎	㍇	㍈	㍉	㍊	㍋	㍌	㍍	㍎	198	額	額	額	額	額	額	額	額	額
040	!	~	∞	∞	∞	∞	∞	∞	∞	077	к	л	м	н	о	п	р	с	т	174	㍇	㍈	㍉	㍊	㍋	㍌	㍍	㍎	㍇	199	額	額	額	額	額	額	額	額	額
041	!	~	∞	∞	∞	∞	∞	∞	∞	078	ф	х	ц	ч	ш	щ	ъ	ы	ь	175	㍈	㍉	㍊	㍋	㍌	㍍	㍎	㍇	㍈	200	額	額	額	額	額	額	額	額	額
042	!	~	∞	∞	∞	∞	∞	∞	∞	078	ю	я	щ	ъ	ы	ь	э	ё	ё	176	㍉	㍊	㍋	㍌	㍍	㍎	㍇	㍈	㍉	201	額	額	額	額	額	額	額	額	額





















区点1~ 3桁目	区点4桁目									区点1~ 3桁目	区点4桁目									区点1~ 3桁目	区点4桁目									区点1~ 3桁目	区点4桁目																						
0	1	2	3	4	5	6	7	8	9	0	1	2	3	4	5	6	7	8	9	0	1	2	3	4	5	6	7	8	9	0	1	2	3	4	5	6	7	8	9	0	1	2	3	4	5	6	7	8	9				
326	接	撰	折	設	節	説	絶	雪	舌	357	中	仲	忠	抽	昼	柱	注	虫	衷	386										413	評	豹	廟	病	秒	苗	銚	蒜	414	蛭	鱈	彬	枿	浜	瀨	貧	頰						
327	蟬	仙	先	占	宣	専	尖	潜	戰	358	註	鈔	駐	櫛	猪	菰	芋	著	肘	387	謎	灘	捺	鍋	槽	馴	縄	暇	南	楯	415	敏	瓶									416	府	怖	芙	誅	負	無	赴	封	富	符	腐
328	扇	撰	先	占	宣	専	尖	潜	戰	359	丁	洵	調	喋	龍	張	彫	懲	挑	388	軟	難	汝								417	膚	芙	誅	負	無	赴	封	富	符	腐	418	膚	芙	誅	負	無	赴	封	富	符	腐	
329	扇	撰	先	占	宣	専	尖	潜	戰	360	帖	洵	調	喋	龍	張	彫	懲	挑	389	虹	廿	日	乳	入	妊	忍	認			419	伏	副	復	腹	復	腹	復	腹	復	腹	420	物	福	副	復	腹	復	腹	復	腹	復	
330	扇	撰	先	占	宣	専	尖	潜	戰	361	暢	朝	喋	龍	張	彫	懲	挑		390	如	尿	菲	任	妊	忍	認				421	物	福	副	復	腹	復	腹	復	腹	復	422	粉	糞	粉	糞	粉	糞	粉	糞	粉	糞	
331	選	織	奏	線	洗	説	絶	雪	舌	362	調	朝	喋	龍	張	彫	懲	挑		391											422	粉	糞	粉	糞	粉	糞	粉	糞	粉	糞	423	幣	平	弊	弊	並	蔽	警	便	丙	閉	閉
332	全	織	奏	線	洗	説	絶	雪	舌	363	直	沈	沈	沈	沈	沈	沈	沈		392											424	辟	壁	癖	編	編	編	編	編	編	編	425	片	篇	篇	編	編	編	編	編	編	編	
										364										393	腦	膿	農	虱	蚤						426	保	募	鋪	圃	捕	步	甫	浦	輔	做	庖											
										365										394											427	穗	墓	采	方	烹	肥	北	勃	沒	堀	堀											
										366										395											428	俸	包	捧	放	方	烹	肥	北	勃	沒	堀											
										367										396											429	抱	捧	放	方	烹	肥	北	勃	沒	堀	堀											
										368										397											430	蜂	亡	傍	防	坊	妨	妨	妨	妨	妨	妨											
										369										398											431	望	某	防	坊	妨	妨	妨	妨	妨	妨	妨											
										370										399											432	望	某	防	坊	妨	妨	妨	妨	妨	妨	妨											
										371										400											433	望	某	防	坊	妨	妨	妨	妨	妨	妨	妨											
										372										401											434	望	某	防	坊	妨	妨	妨	妨	妨	妨	妨											
										373										402											435	望	某	防	坊	妨	妨	妨	妨	妨	妨	妨											
										374										403											436	望	某	防	坊	妨	妨	妨	妨	妨	妨	妨											
										375										404																																	
										376										405																																	
										377										406																																	
										378										407																																	
										379										408																																	
										380										409																																	
										381										410																																	
										382										411																																	
										383										412																																	
										384																																											
										385																																											
										386																																											







お天気アイコン一覧





■通常時に表示されるアイコン

	晴れ（昼）
	晴れ（夜）
	くもり
	雨
	雪
	雷雨
	降水確率0%
	降水確率10%
	降水確率20%
	降水確率30%
	降水確率40%
	降水確率50%
	降水確率60%
	降水確率70%
	降水確率80%
	降水確率90%
	降水確率100%
	のち
	ときどき





■花粉アイコン

	少ない
	やや多い
	多い
	非常に多い





■桜アイコン

	開花
	満開間近
	満開
	散り始め



■紅葉アイコン

	まだ
	色づく
	見頃
	落葉



■紫外線アイコン

	弱い
	やや強い
	強い
	非常に強い

■台風アイコン

	台風発生
	台風接近
	危険状態

■その他アイコン

	大雨
	強風
	お知らせ

おもな仕様／機能別仕様

仕様変更などにより、内容が一部異なることがあります。

2025H	
質量	本体：約91.3g 電池パック装着時：約108g
連続通話時間※1	約210分（3Gモード） 約230分（GSMモード）
連続待受時間※2	約360時間（3Gモード） 約300時間（GSMモード）
TV連続視聴時間※3	約6時間
充電時間（本機の電源を切って充電した場合）	ACアダプタ：約140分 シガーライター充電器：約140分
サイズ（幅×高さ×奥行）	約50×104×18.5（最薄部16.5）mm（クローズポジション時、突起部 除く）
最大出力	0.25W（3Gモード） 2.0W（GSMモード）

※1 連続通話時間とは、充電を満した新品の電池パックを装着し、電波が正常に受信できる静止状態から算出した平均的な計算値です。

※2 連続待受時間とは、充電を満した新品の電池パックを装着し、本機をクローズポジションにした状態で通話や操作をせず、電波が正常に受信できる静止状態から算出した平均的な計算値です。緊急通報メールを無効に設定したときの数値です。

※3 TV連続視聴時間とは、充電を満した新品の電池パックを装着し、明るさ設定「2」、サウンド設定「標準」、横画面視聴の条件で、別売のマルチヤホンマイクII（外部接続端子用）を使用し、電池レベル1（電池残量10%）を残した計算値です。

- 左記の時間は、バックライトが「明るさ：2」のときの数値です。
- お使いの場所や状況、設定内容によって、左記の時間は変動します。
- 液晶ディスプレイは非常に精密度の高い技術で作られています。画素欠けや常時点灯する画素がありますので、あらかじめご了承ください。

■使用材料

使用箇所	使用材料／表面処理
キャビネット（ディスプレイ側、操作ボタン側、電池パック側）	PA樹脂／UV塗装
キャビネット（ディスプレイ背面側）	PMMA樹脂+PET／裏面印刷、ハードコート
サブディスプレイ窓	PMMA樹脂+PET／裏面蒸着、ハードコート
電池カバー、ヒンジカバー	PC樹脂+ABS樹脂／UV塗装
ディスプレイ窓、カメラ窓	アクリル樹脂／裏面印刷
飾りシート（操作ボタン面）、マルチガイドボタン（カーソル部分）、センターボタン、メールボタン、Yahoo!ケータイボタン、ショートカット/Aボタン、テレビ/文字ボタン、開始/案ともリンクボタン、クリア/バックボタン、電源/終了ボタン、ダイヤルボタン、*ボタン、#ボタン、辞書ボタン、マルチジョブ機能/マナーボタン	PET+UV硬化樹脂／裏面印刷

使用箇所	使用材料／表面処理
サイドボタン（シャッターボタン）	PC樹脂／UV塗装
キャビダリ	PET+シリコンゴム／裏面印刷
外部接続端子キャップ	PC樹脂+エラストマー樹脂／UV塗装
赤外線ポート	ABS樹脂
スピーカー	PPA+ステンレス／金メッキ
USIMトレイ	プラスチック
充電端子（電池パック接続部分）	ステンレス／金メッキ
ネジ（すべて）	SWCH16A（鉄／クロムメッキ）

付属品

■電池パック

電圧	3.7V
使用電池	リチウムイオン電池
容量	770mAh
外形サイズ（幅×高さ×奥行）	約35.4×46.3×4.6mm（突起部 除く）
使用材料／表面処理	PC樹脂+ABS樹脂



共通操作

■ 文字入力

ユーザー辞書登録	250件(同じ読みは5件)、 単語:30文字、 読み:ひらがな8文字
ダウンロード辞書	5件
ペーストリスト	10件
消去した文字の復元	最大半角30720文字(30720B)
スマートリンク辞書	明鏡モバイル国語辞典: 約4万7100語句 ジーニアスマバイル英和辞典: 約4万5700語句 ジーニアスマバイル和英辞典: 約5万5800語句

■ 電話帳

電話帳登録	1000件
名前、よみがな	姓32文字、名32文字
電話番号	32文字、5件
メールアドレス	128文字、5件
グループ	16グループ
住所	郵便番号20文字、国名32文字、都道府県・市区町村・番地・付加情報各64文字
勤務先	勤務先名、部署名、役職名32文字
ホームページ	1024B
メモ	256文字
メールグループ	20グループ(1グループあたり20名)、グループ名16文字

電話

発信履歴	日時順:30件、回数順:10件
着信履歴	30件
簡易留守録/ 音声メモ	20件(最長90秒)
自動応答番号	10件
スピードダイヤル/ メール	100件

メール

メモリ容量	受信ボックス	10MB、3000件
	下書き	5MB(下書き、送信済みボックス、未送信ボックス合計で最大1000件)
	送信済みボックス	61MB (データフォルダ、S1アプリとメモリを共有)
件名(PCメール/S!メール)	全角256文字(半角512文字)	
本文(PCメール/S!メール)	全角約15000文字(半角約30000文字)	
SMS本文	全角70文字(半角カタカナ70文字、半角英数字160文字)	
自動再送回数	2回	
添付ファイル	20ファイル(最大2MB)※	
送信予約	10件	
署名	全角128文字(半角256文字)	
同報送信	20件	
振り分けフォルダ	20個(1フォルダあたり振り分け条件20件)	
チャットフォルダ	保存件数	300件
	チャットグループ	10個(1グループあたり20人)

デコレメール	BGM/Flash®1ファイル、または画像やマイ絵文字とあわせて40種類	
自動返信	20件、全角128文字(半角256文字)	
迷惑メール	個別迷惑設定	20件
	受信許可リスト	20件

※添付ファイル数(容量)は、本文などの内容によって少なくなることがあります。

■ PCメール設定

PCメールアカウント設定	アカウント	3件
	アカウント名	20文字
受信設定	ユーザー名	128文字
	パスワード	40文字
	受信メールサーバー	128文字
送信設定	ポート番号	1-65535
	送信者名	20文字
PCメール受信設定	メールアドレス	128文字
	個別アドレス	20件



インターネット

ダウンロード (Yahoo! ケータイ)	情報画面全体で500KB プログレッシブダウンロードで 10MB	
ダウンロード (PCサイト ブラウザ) ^{※1}	JPEG画像	3MB
	Flash [®] ファイル	2MB
閲覧履歴	Yahoo!ケータイ300件、 PCサイトブラウザ300件	
URL入力履歴	10件	
ブックマーク ^{※2} / 画面メモ	Yahoo!ケータイ100件、 PCサイトブラウザ100件	
タブ表示	5画面	
インプットメモリ	20件	
RSSフィード	30件(1フィードあたり60KB)	

※1 JPEG画像/Flash[®]ファイル以外は、1ファイル
あたり1MBです。(動画/音楽ファイルは、1MB
以上再生できるものもあります。)

※2 ブックマークは、フォルダと合わせた件数です。

テレビ

録画ファイル	ISDB-T mobile Video profile (SD-Video規格準拠)
録画可能時間の 目安	256MBのメモリアカードに80分
メーカー登録 ファイル分割	99個(1ファイルあたり10個) 99個(1ファイルあたり)
録画/視聴予約	5件(1件あたり24時間:1GB以上の メモリアカード使用時)

カメラ/静止画編集

■共通

有効画素数	3.2メガピクセル
自動終了時間	約3分

■静止画撮影モード

ズーム	最大24.8倍	
撮影サイズ (横×縦ドット)	3M	1536×2048
	フルHD	1080×1920
	2M	1200×1600
	1.2M	960×1280
	VGA	480×640
	待受画面	240×400
保存形式	QVGA	240×320
	QQVGA	120×160
	JPEG形式	
保存可能枚数 (本体に何も保 存されていない とき)の目安	約60枚(3M/ハイクオリティ)	
ファイル名	yymmdd_hhmmss (西暦年下2ケタ+月+日_時+分+秒)	
推奨撮影距離	接写撮影10cm	
その他	フレーム撮影は、40KB以下の透過 PNG形式の画像利用可	

■動画撮影モード

ズーム	最大8.7倍	
撮影サイズ(横 ×縦ドット)	長時間撮影	320×240(QVGA) 240×176(HQVGA) 176×144(QCIF)
	メール添付	320×240(QVGA) 176×144(QCIF)
保存形式	3GP形式	
保存可能容量 (1ファイルあ たり)の目安	長時間撮影	約30分 [※] (メモリア カード保存時)
	メール添付	2MB/295KB
ファイル名	yymmdd_hhmmss (西暦年下2ケタ+月+日_時+分+秒)	
推奨撮影距離	1.5m(明るい場所で)	

※お使いの場所や状況、設定内容によって、変動す
ることがあります。

■静止画編集

画像加工	サイズ変 更(横×縦 ドット)	壁紙(240×400)、 電源On/Off(240×400)、 着信画像(160×160)、 アラーム(240×104)、 デコレメ(96×96)、 QVGA(240×320)、 自由切出
	レタッチ	52×52ドット以上の JPEG画像/PNG画像
	テキスト 貼付	16文字
	補正	52×52ドット以上の JPEG画像/PNG画像
画像合成	パノラマ 合成	横48×縦64ドット以 上、240×320ドット 以下のJPEG画像



メディアプレイヤー

対応データ	AACデータ(.mp4/.3gp/.m4a) ※サンプリング周波数、ビットレートの組み合わせによっては再生できないことがあります。	
全ミュージック最大表示曲数	ミュージック 着うた [®]	各350曲

S!アプリ

メモリ容量	100件、61MB(デコレメールテンプレート、データフォルダとメモリを共有)
-------	--

ツール

■PIM・生活

アラーム	5件、件名9文字
予定リスト	予定リスト300件/件名:32文字、内容:128文字
お目覚めTV	自動終了 約30分
撮って家計簿	3285件※/ 1件あたり9,999,999円
電卓	999,999,999,999
マネー積算メモ	150件(50件×3)/ 1件あたり999,999.99円

※1レシートの品目数が多いときは、少なくなることがあります。

■時計・計測

ストップウォッチ	23時間59分59.9秒まで 1/10秒単位、ラップタイム4件
キッチンタイマー	99分59秒まで1秒単位
世界時計	都市名登録可能文字数16文字

■文書・録音

メモ帳	500件(1件あたり8192文字)	
ボイスレコーダー	メール添付	1件あたり約20分 (メール作成サイズ2MB時)/1件あたり約3分(メール作成サイズ300KB時)
	長時間録音	最長99時間59分59秒
バーコード読み取り(連続モード)	JANコード	最大50回
	QRコード	最大16回
QRコード作成(作成可能文字数)の目安	数字のみ513文字、 英数字のみ311文字、 漢字のみ131文字	
文字読み取り	256文字	

カレンダー

カレンダー※	スケジュール1000件/件名:32文字、内容:128文字、場所:16文字、プライベート祝日10件
--------	--

※2012年2月現在の祝日が登録されています。

ニュース/エンタメ

■S!速報ニュース

コンテンツ登録	特別1件、速報と一般を合わせて5件
---------	-------------------

■電子書籍

文字列コピー	20文字まで
--------	--------

■ログツール

登録可能ログ数	5件	
ログ名	16文字	
ログ設定(メール)	投稿先メールアドレス	128文字
	投稿タイトル	32文字
	投稿本文	128文字
	画像サイズ設定	小(320×320以内)、 中(640×640以内)、 大(1024×1024以内)、 そのまま送信
ログ設定(Yahoo!ケータイ/PCサイト/ブラウザ)	ログ投稿先URL	1024文字
	ログ参照URL	1024文字

データフォルダ

メモリ容量	61MB(デコレメールテンプレート、S!アプリとメモリを共有)
-------	---------------------------------

メモ리카ード

バックアップファイル名	yymmddXX※(西暦年下2ケタ+月+日+2ケタの英数字)
-------------	--------------------------------

※コンテンツ・キーは、yymmdd(西暦年下2ケタ+月+日)



通信/バックアップ

■ 赤外線通信

赤外線通信	IrMC1.1	
	通信距離	20cm以内

■ Bluetooth®

通信方式	Bluetooth®標準規格Ver.2.1対応
プロファイル	Headset Profile
	Hands-Free Profile
	Dial-Up Networking Profile
	Object Push Profile
	File Transfer Profile
	Basic Imaging Profile
	Advanced Audio Distribution Profile
Audio/Video Remote Control Profile	
出力	Bluetooth® Power Class2
通信距離	10m以内
デバイス検索	16件
デバイス登録	32件
デバイス名称	16文字
プリント	JPEG画像/PNG画像

■ S!電話帳バックアップ

自動再保存	2回
同期履歴	10件

ネットワーク

ネットワーク	5件、国コード/ネットワークコード:3ケタ、名前:半角25文字
--------	---------------------------------

参考URL

■ ソフトバンクモバイルのホームページ

<http://www.softbank.jp>

■ microSDメモ리카ードの対応情報

<http://k-tai.sharp.co.jp/support/s/202sh/peripherals.html#prContent>
(パソコン用)
<http://shweb.softbank.jp/>
(携帯電話用)

■ S!電話帳バックアップ

<http://www.softbank.jp/SAB>
(パソコン用)

■ SVG-T

http://shweb.softbank.jp/svg/t/index_pdc.html
(携帯電話用)

■ 社団法人デジタル放送推進協会

<http://www.dpa.or.jp/>
(パソコン用)
<http://www.dpa.or.jp/1seg/k/>
(携帯電話用)



メモ리카ードの構造と各データの保存場所

メモ리카ードの構造		保存されるデータ/本機で使うときに保存する場所		
DCIM	XXXSHARP		データフォルダ「デジタルカメラ」で表示する静止画	
PRIVATE	MYFOLDER	Local Contents	SDローカルコンテンツ	
		Mail	一括保存したメールのバックアップデータ(受信ボックス、送信済みボックス、下書き)	
		My Items	Book	データフォルダ「ブック」で表示する電子書籍ファイル
			Bookmarks	一括保存したブックマークのバックアップデータ
			Custom Screens	データフォルダ「きせかえアレンジ」で設定するファイル
			Flash(R)	データフォルダ「Flash®」で表示する壁紙用のファイル
			Flash(R) Ringtones	データフォルダ「着信音Flash®」で再生する着信音用のファイル
			Games and More	S!アプリのデータ
			Mail Art	データフォルダ「デコレメビクチャー」で利用するファイル
			Message Templates	メール「デコレメールテンプレート」で表示するファイル
			Music	データフォルダ「ミュージック」で再生する音楽
			Other Documents	データフォルダ「その他ファイル」で表示するファイル
			Pictograms	データフォルダ「マイ絵文字」で表示するマイ絵文字(GIFファイル)
			Pictures	データフォルダ「ピクチャー」で表示する画像
	Sounds & Ringtones		データフォルダ「着うた・メロディ」で再生する音楽	
Videos	データフォルダ「ムービー」で再生する動画			
	SH..Folder	アプリケーションの管理情報など		
	Utility	一括保存したバックアップデータ(電話帳)など		
SHARP	MOBILE	一括保存したバックアップデータ(ユーザー辞書)など		



メニュー一覧

メール		
機能名	ページ	
受信ボックス	P.4-15	
新規作成	P.4-4	
新着メール受信	P.4-28	
下書き	P.4-33	
デコレメールテンプレート	P.4-9	
送信済みボックス	P.4-15	
未送信ボックス	P.4-33	
チャットフォルダ	P.4-18	
サーバーメール操作	メールリスト	P.4-28
	メール全受信	P.4-28
	メール全削除	P.4-31
	サーバーメール容量	P.4-34
SMS新規作成	P.4-10	
メール/PCメール設定	メール・アドレス設定	P.4-3
	表示設定	P.4-34
	受信動作設定	P.4-14
	作成・送信設定	P.4-11
	PCメール設定	P.4-21
	SMS設定	P.4-39
スピードダイヤル/メール	メールグループ	P.4-19
	メモリ容量確認	P.4-30

■メール/PCメール設定：表示設定

機能名	ページ
受信ボックス表示設定	P.4-34
送信ボックス表示設定	P.4-34
メールリスト表示切替	P.4-34
スクロール単位	P.4-34
添付サウンド自動再生	P.4-34
画像表示設定	P.4-34
アニメビュー表示設定	P.4-34
アドレス表示切替	P.4-34

■メール/PCメール設定：受信動作設定

機能名	ページ	
メール受信設定	受信サイズ制限	P.4-35
	自動受信設定	P.4-14
	自動受信の条件	P.4-14
受信ボックス自動削除設定	P.4-35	
操作中メール着信設定	着信画面設定	P.4-35
	表示内容設定	P.4-35
	通知音設定	P.4-35
シークレットフォルダ着信	P.4-35	
フィーリングメール連動	インフォメーション表示	P.4-35
	ライト設定	P.4-35
	バイブパターン	P.4-36
迷惑メール設定	着信音	P.4-36
	迷惑メール振り分け設定	P.4-17
	迷惑メール申告先設定	P.4-36

■メール/PCメール設定：作成・送信設定

機能名	ページ	
メール作成サイズ	P.4-36	
送信画像サイズ	P.4-36	
送信中ステータス表示	P.4-36	
自動再送	P.4-36	
送信済みボックス自動削除設定	P.4-36	
署名設定	P.4-24	
送信オプション	配信確認	P.4-24
	返信先アドレス設定	P.4-37
返信設定	引用付き返信	P.4-37
	自動返信設定	P.4-30
	クイック返信設定	P.4-30
添付ファイル送信時設定	P.4-37	
送信先限定設定	P.4-11	

■メール/PCメール設定：PCメール設定

機能名	ページ
PCメールアカウント設定	P.4-21
PCメール受信設定	P.4-37
新着チェック設定	P.4-37
PCメール自動改行設定	P.4-38

■メール/PCメール設定：SMS設定

機能名	ページ
有効期限設定	P.4-39
SMSセンター番号	P.4-39
文字コード設定	P.4-39



Yahoo!

機能名	ページ
Yahoo!ケータイ	P.5-4
メニューリスト	P.5-4
ブックマーク	P.5-9
画面メモ	P.5-9
Web検索	P.5-12
URL入力	P.5-4
閲覧履歴	P.5-4
PCサイトブラウザ	P.5-6
設定	P.5-13

■PCサイトブラウザ

機能名	ページ
ホームページ	P.5-6
ブックマーク	P.5-9
画面メモ	P.5-9
Web検索	P.5-12
URL入力	P.5-6
閲覧履歴	P.5-6
RSSフィード	P.5-10
Yahoo!ケータイ	P.5-4

PCサイトブラウザ 設定	文字サイズ	P.5-13
	スクロール設定	P.5-14
	ポインタ設定	P.5-13
	画像・音設定	P.5-13
	メモリ操作	P.5-11
	セキュリティ設定	P.5-17
	ファイル保存先	P.5-13
	ブラウザ初期化	P.5-18
	設定リセット	P.5-18
	警告画面表示設定	P.5-14
	拡大縮小表示設定	P.5-13
ソフトキー	P.5-6	

■設定 (Yahoo!ケータイ)

機能名	ページ
文字サイズ	P.5-13
スクロール単位	P.5-14
ポインタ設定	P.5-13
画像・音設定	P.5-13
メモリ操作	P.5-11
セキュリティ設定	P.5-17
ファイル保存先	P.5-13
ブラウザ初期化	P.5-18
設定リセット	P.5-18

S!アプリ

機能名	ページ
S!アプリ一覧	P.8-7
設定	P.8-10
インフォメーション	P.8-11

■設定 (S!アプリ)

機能名	ページ	
音量	P.8-10	
バックライト	P.8-11	
パイプ	P.8-11	
メモリアカードシンクロ	P.8-11	
着信時優先動作	P.8-10	
S!アプリ待受設定	On/Off設定	P.8-10
	起動開始時間	P.8-10
	一時停止設定	P.8-10
サラウンド	P.8-10	
S!アプリ設定リセット	P.8-11	
S!アプリオールリセット	P.8-11	

ニュース/エンタメ

機能名	ページ	
S!情報チャンネル/ お天気	最新情報	P.10-3
	バックナンバー	P.10-3
	サービス登録・解除	P.10-3
	再配信要求	P.10-9
	S!情報チャンネル 通知設定	P.10-9
	お天気アイコン	P.10-3
S!速報ニュース	P.10-4	
無料コンテンツ	P.10-5	
S!コンテンツストア	P.10-5	
ブログツール	P.10-7	
ブックサーフィン	P.10-6	
ケータイ書籍	P.10-6	

■S!情報チャンネル/お天気：お天気アイコン

機能名	ページ	
天気予報	P.10-9	
手動更新	P.10-3	
設定	待受表示設定	P.10-9
	天気予報通知設定	P.10-9
	アイコン更新設定	P.10-9

■S!速報ニュース

機能名	ページ	
S!速報ニュース一覧	P.10-4	
設定	自動更新設定	P.10-10
	画像取得設定	P.10-10
	自動更新予定確認	P.10-10
	背景変更設定	P.10-10
	S!速報ニュース 一覧消去	P.10-10



カメラ

機能名		ページ
静止画撮影		P.7-4
動画撮影		P.7-5
バーコードリーダー		P.9-31
名刺読み取り		P.9-33
レシート読み取り		P.9-17
ラクラク瞬漢ルーペ		P.9-35
画像レビュー		P.7-6
静止画設定	撮影サイズ	P.7-14
	画質設定	P.7-13
	各種設定	P.7-13
動画設定	撮影時間/サイズ	P.7-14
	マイク設定	P.7-14
	保存設定	P.7-13

■静止画撮影

機能名		ページ
撮影設定	明るさ調整	P.7-13
	フォーカス設定	P.7-13
	ホワイトバランス	P.7-14
	フレーム追加	P.7-7
撮影モード	連写	P.7-7
	バーコード/名刺読取	P.9-31
画像レビュー		P.7-6
撮影サイズ		P.7-14
シーン		P.7-14
画質設定		P.7-13
セルフタイマー		P.7-7
各種設定		P.7-13
ヘルプ		P.7-13

■動画撮影

機能名		ページ
撮影設定	明るさ調整	P.7-13
	フォーカス設定	P.7-13
表示サイズ		P.7-14
画像レビュー		P.7-6
撮影時間/サイズ		P.7-14
マイク設定		P.7-14
画質設定		P.7-13
セルフタイマー		P.7-7
各種設定		P.7-13
ヘルプ		P.7-13

■静止画設定：各種設定

機能名		ページ
フォーカスマーク		P.7-13
アイコン表示		P.7-13
シャッター音		P.7-13
保存先設定		P.7-13
自動保存設定		P.7-13
リモートシャッター設定		P.7-13
送信キー設定		P.7-13

■動画設定：保存設定

機能名		ページ
保存先設定		P.7-13
自動保存設定		P.7-13

メディア

機能名		ページ
ミュージック		P.8-4
ムービー		P.8-5

■ミュージック

機能名		ページ
続き再生		P.8-8
プレイリスト		P.8-6
楽曲を探す		P.8-3
設定	サウンド効果	P.8-8
	再生モード	P.8-8
	オーディオ出力切替	P.8-8

■ムービー

機能名		ページ
続き再生		P.8-8
プレイリスト		P.8-6
動画を探す		P.8-3
設定	再生モード	P.8-8
	バックライト	P.8-8
	表示サイズ	P.8-8
	サウンド効果	P.8-8
	Webリンク情報表示設定	P.8-8
	オーディオ出力切替	P.8-8



ツール

■PIM・生活

機能名	ページ	
アラーム	P.9-10	
プロフィール交換	P.13-5	
お目覚めTV	P.9-12	
リラクゼーションタイム	P.9-14	
予定リスト	P.9-8	
災害用ツール	緊急速報メール	P.9-15
	災害用音声お届け	P.9-16
	災害用伝言板	P.9-16
撮って家計簿	P.9-17	
電卓	P.9-21	
マネー積算メモ	P.9-22	
見せかけコール	見せかけコール実行	P.9-41
	On/Off設定	P.9-23
	着信相手登録	P.9-23
	着信音選択	P.9-23
	着信タイミング設定	P.9-23
	サイレント設定時動作	P.9-41

■時計・計測

機能名	ページ
ストップウォッチ	P.9-24
キッチンタイマー	P.9-25
世界時計	P.9-26
時報	P.9-27
バッテリーメーター	P.1-20

■文書・録音

機能名	ページ	
スマートリンク辞書	P.2-14	
検索	P.2-16	
メモ帳	P.9-28	
ちよこっとメモ	P.2-17	
アスキーアート	P.9-29	
ボイスレコーダー	録音時間	P.9-42
	着うた・メロディ	P.9-30
	保存先設定	P.9-42
バーコード/名刺読取	バーコードリーダー	P.9-31
	データフォルダ	P.9-43
	QRコード作成	P.9-32
	名刺読み取り	P.9-33
	レシート読み取り	P.9-17
	ラクラク脳漢ルーペ	P.9-35
	文字読み取り	P.9-34
	読み取りデータ確認	P.9-43
	ガイド機能	P.1-20

■外部接続

機能名	ページ	
Bluetooth	P.13-6	
赤外線通信	On/Off設定	P.13-17
	一括データ送信	P.13-4
カードリーダーモード	P.13-10	
USB充電	P.1-24	
メモ리카ードメニュー	P.12-6	
メモ리카ード保存・読み込み	P.13-12	

■外部接続：Bluetooth

機能名	ページ
On/Off設定	P.13-7
デバイス登録	P.13-7
登録済みデバイス	P.13-8
一括データ送信	P.13-9
腕時計連携設定	P.13-17
マイデバイス設定	P.13-17
マイデバイス情報	P.13-17



データフォルダ

機能名	ページ
ピクチャー	P.7-8
デジタルカメラ	P.12-2
着うた・メロディ	P.9-30
S!アプリ	P.8-7
ミュージック	P.12-2
ムービー	P.12-2
ブック	P.12-2
きせかえアレンジ	P.2-5
Flash®	P.12-2
その他ファイル	P.12-2
メモリ確認	P.12-2

カレンダー

P.9-2

TV

機能名	ページ
TV視聴	P.6-2
TVプレイヤー	P.6-8
TVリンク	P.6-12
番組表	P.6-6
録画/視聴予約	P.6-9
設定	P.6-11

■設定 (TV)

機能名		ページ
予約時間お知らせ		P.6-14
データ放送	録画設定	P.6-13
	画像保存先設定	P.6-13
	通信接続時確認設定	P.6-11
	位置情報利用設定	P.6-12
	製造番号利用設定	P.6-12
	放送局メモリ削除	P.6-11
	画面サイズ設定	P.6-4
	横画面時設定	P.6-11
	イヤホン/スピーカー切替	P.6-11
	🔊オーディオ出力切替	P.6-11
着信時優先動作	P.6-11	
TV予約優先設定	P.6-14	
オートオフ設定	オートオフ時間設定	P.6-11
	本体クローズ動作設定	P.6-11

電話機能

機能名	ページ	
電話帳	P.2-18	
電話帳新規登録	P.2-19	
インフォメーション	P.1-24	
通話履歴	P.3-9	
簡易留守録再生	P.3-5	
留守番電話再生	P.3-13	
S!電話帳バックアップ	P.13-14	
オーナー情報	P.1-20	
電話帳グループ編集	P.2-20	
メールグループ	P.4-19	
楽ともリンク	P.3-8	
スピードダイヤル/メール	P.3-7	
ブッシュトーンリスト	P.3-16	
設定・管理	電話帳設定	P.2-24
	通話履歴設定	P.3-17
	電話帳管理	P.2-26



設定

■音・表示

機能名	ページ
マナーモード設定	P.1-24
ディスプレイ設定	P.14-3
きせかえアレンジ	P.2-5
音・バイブ・ライト	P.2-6
日時設定	P.14-2
Language	P.14-3
着信音出力切替	P.14-6
受話音量調節	P.3-15
メニュー切替	P.1-16

■音・表示：ディスプレイ設定

機能名	ページ	
壁紙	P.2-4	
画面ピクチャー	P.14-3	
ペールビュー	P.1-25	
画面エフェクト	P.14-3	
文字表示	P.2-3	
待受設定	時計／カレンダー表示	P.14-4
	待受ウィンドウ設定	P.14-4
	ネットワーク オペレータ名表示	P.14-4
ミニ電池表示	P.1-25	
電源Onメッセージ	P.14-3	
サブディスプレイ	点灯時間	P.14-4
	メール表示	P.14-4
	時計表示設定	P.14-4
	時計フォント	P.14-4
	着信相手表示	P.14-4
バックライト	P.14-3	

機能名	ページ
パネル点灯時間	P.14-3
通話中パネル点灯時間	P.14-3
ダイヤル表示設定	P.14-3

■音・表示：音・バイブ・ライト

機能名	ページ
音量	P.14-5
着信音／ムービー	P.2-6
待ちうた	P.2-6
効果音	P.14-6
バイブ	P.2-6
着信ライト設定	P.14-5
インフォメーションライト設定	P.14-5
エニーキーアンサー	P.14-5
サウンド	P.14-6

■音・表示：日時設定

機能名	ページ
日付時刻設定	P.14-2
時刻補正	P.14-2
サマータイム設定	P.14-2
タイムゾーン設定	P.14-2
時計／カレンダー表示	P.14-4
世界時計	P.9-26
自動世界時計	P.9-26
アラーム	P.9-10
祝日設定	P.9-36
時刻フォーマット	P.14-2
日付フォーマット	P.14-2
カレンダーフォーマット	P.14-2

■本体・メモ리카ード

機能名	ページ	
ユーザー辞書	P.2-13	
キーショートカット設定	P.1-14	
キーバックライト設定	P.14-4	
ダブルナンバー設定	On/Off設定	P.1-21
	モード切替	P.1-23
	回線名／アイコン編集	P.1-26
	回線別着信拒否	P.1-26
	着信通知アイコン表示	P.1-26
メモ리카ードメニュー	パケット接続確認	P.1-26
	利用回線設定	P.1-26
	保存（全項目）	P.12-6
メモ리카ード 保存・読み込み	保存（選択項目）	P.12-6
	読み込み（全項目）	P.13-18
	読み込み（選択項目）	P.13-13
	設定・管理	P.13-18
	セキュリティ設定	P.11-3
ソフトウェア更新	P.15-7	
初期化	設定リセット	P.14-9
	オールリセット	P.14-9



■本体・メモ리카ード：メモ리카ードメニュー

機能名	ページ	
プリント指定 (DPOF)	枚数指定	P.7-12
	設定	P.7-15
	プリント指定状況確認	P.7-12
	全設定リセット	P.7-15
SDローカルコンテンツ	P.12-9	
フォーマット	P.12-6	
メモリ確認	P.12-2	

■本体・メモ리카ード：セキュリティ設定

機能名	ページ	
PIN認証	P.11-3	
キー操作ロック	P.11-3	
ケータイ機能制御	P.11-5	
機能別ロック	P.11-4	
履歴使用禁止	P.11-4	
シークレットモード	P.11-4	
ロックメッセージ設定	P.11-6	
暗証番号設定	入力要否設定	P.1-19
	暗証番号登録	P.1-18
管理者用設定	P.1-19	

■通話

機能名	ページ	
通話時間・ データ通信	通話時間明細	P.3-9
	データ通信明細	P.3-17
	通話中時間表示	P.3-17
	通話中時間お知らせ音	P.3-17
簡易留守録設定	On/Off設定	P.3-5
	応答時間設定	P.3-14
	応答文再生	P.3-14
留守番・転送電話	音量設定	P.3-14
	留守番電話	P.3-13
	転送電話	P.3-12
	留守番・転送停止 設定確認	P.3-13 P.3-19
TVコール設定	送信画像切替	P.3-21
	受信画質設定	P.3-21
	送信画質設定	P.3-21
	保留中ガイダンス表示	P.3-21
	バックライト	P.3-21
	スピーカーホン	P.3-21
	マイクミュート	P.3-21
リモートモニターモード	P.3-14	
発番号通知・表示	P.3-20	
着信お知らせ機能	P.3-13	
国際発信設定	国際コード設定	P.3-15
	国番号リスト	P.3-15
	海外発信アシスト機能	P.3-15
発着信制限	発信規制	P.3-19
	発信先限定	P.3-10
	着信規制	P.3-20
	着信拒否	P.3-11
自動応答（イヤホン）	P.3-20	
割込通話	P.3-19	

■ネットワーク

機能名	ページ
ネットワーク選択	P.14-7
3G/GSM設定	P.14-7
電波サーチ	P.14-7
電波Offモード	P.1-17
ネットワーク自動調整	P.14-7
位置情報設定	P.14-8
ネットワーク状態表示	P.14-7
外部機器設定	P.14-7
技術基準適合証明	P.14-7



索引

英数字

ACアダプタ	1-4
Bluetooth®	13-6
DPOF(→プリント指定)	7-12
Language(言語選択)	14-3
PCサイトブラウザ	5-6
PCメール	4-2、4-20
PCメール設定	4-37
PCメール送信	4-22
PINコード	15-2
PINコード変更	11-6
PIN認証	11-3
PINロック	15-2
QRコード作成	9-32
RSSフィード	5-10
SDローカルコンテンツ	12-9
SMS	4-2
SMS設定	4-39
SMS送信	4-10
S!アプリ	8-7
S!アプリオールリセット	8-11
S!アプリ設定リセット	8-11
S!コンテンツストア	10-5
S!情報チャンネル	10-3、10-9
お天気アイコン	10-3
S!速報ニュース	10-4
コンテンツ削除	10-10
自動更新設定	10-10
S!電話帳バックアップ	13-14
自動保存設定	13-16
履歴	13-19
S!メール	4-2
デコレメール	4-7
ファイル添付	4-6

フィーリングメール	4-6
メール作成サイズ	4-25、4-36
S!メール送信	4-4
TVコール	3-6
リモートモニターモード	3-14
TVプレイヤー	6-8
TVリンク	6-12
USB充電	1-5、1-24
USIMカード	15-2
USIMカードの暗証番号(→PINコード)	15-2
Yahoo!ケータイ	5-4

あ

アイコンの見かた(→マークの見かた)	1-9
アスキーアート	9-29
アニメビュー表示	4-12、4-34
アフターサービス	15-41
アラーム	9-10
解除	9-11
削除	9-11
世界時計連動設定	9-40
編集	9-40
マネーモード時設定	9-40
暗証番号	1-18
入力要否設定	1-19
安心遠隔ロック	11-3、11-6
安全上のご注意	viii
イヤホン着信	3-14
インターネット	5-2
URL入力	5-4、5-6
アクセス	5-4、5-6
閲覧履歴	5-4、5-6
情報画面の操作のしかた	5-7
設定	5-13
ブックマーク/画面メモ登録	5-9

インフォメーション	1-7
エニーキーアンサー	14-5
応答保留	3-14
オートフォーカス	7-2
オーナー情報	1-20
Bluetooth®	13-18
赤外線通信	13-17
プロフィール交換	13-5
オープンポジション	1-2
オールリセット	14-9
お手入れ	15-8
お天気アイコン	10-3
アイコン更新設定	10-9
手動更新	10-3
天気予報	10-9
お天気アイコン一覧	15-20
お問い合わせ先一覧	15-42
音・バイブ・ライト	2-6、14-5、14-6
お願いとご注意	xiv
オプションサービス	3-12
オプションサービス設定確認	3-19
お目覚めTV	9-12
解除	9-13
削除	9-13
音楽再生	8-4、8-8
音楽削除	8-9
音楽入手	8-3
音声電話	3-3
音声メモ録音	3-16

か

カードリーダーモード	13-10
ガイド機能	1-20
外部接続端子	1-2
各部の名称	1-2
画像加工	7-8



画像合成	7-11
画像レビュー	7-6
壁紙	2-4
スライド壁紙	2-4
壁紙登録	4-28、9-44、12-8
カメラ	1-2、7-2
明るさ調整	7-13
画質設定	7-13
画像レビュー	7-6
自動保存設定	7-13
静止画撮影	7-4
接写	7-13
セルフタイマー撮影	7-7
動画撮影	7-5
フォーカスロック	7-13
保存先設定	7-13
マニュアルフォーカス	7-13
画面エフェクト	14-3
画面の見かた	1-7
画面ピクチャー	14-3
画面メモ	5-9、5-15
カレンダー	9-2
カレンダーの設定	9-36
予定編集	9-37
簡易留守録	3-5、3-14
管理者用暗証番号	1-18、1-19
キーショートカット設定	1-14
キー操作ロック	11-3
キーバックライト設定	14-4
技術基準適合証明	14-7
きせかえアレンジ	2-5
キッチンタイマー	9-25
機能の探しかた	ii
機能の呼び出しかた	1-12
機能別仕様	15-22
S!アプリ	15-24
インターネット	15-23
カメラ/静止画編集	15-23
カレンダー	15-24
共通操作	15-22
通信/バックアップ	15-25
ツール	15-24
データフォルダ	15-24
テレビ	15-23
電話	15-22
ニュース/エンタメ	15-24
ネットワーク	15-25
メール	15-22
メディアプレイヤー	15-24
メモ리카ード	15-24
機能別ロック	11-4
切替通話	3-19
緊急速報メール	9-15
緊急通報(110、119、118)発信	3-2
クイックオペレーション	1-12
クイック返信設定	4-30
空気抜き穴	1-2
くっきりトーン	3-4
区点コード一覧	15-14
グループ通話サービス	3-12
クローズポジション	1-2
携帯電話機の比吸収率(SAR)について	xx
ケータイ機能制御	11-5
ケータイ書籍	10-6
ケータイ書籍ライブラリ	10-11
言語選択	14-3
検索	2-16
効果音	14-6
交換機用暗証番号	1-18
国際電話	3-3
国際発信	3-4、3-15
故障かな?と思ったら	15-9
誤動作防止	1-20

さ

災害用音声お届けサービス	9-16
災害用ツール	9-15
災害用伝言板	9-16
サイドボタン	1-3
サブディスプレイ	1-2、1-11、14-4
サマータイム設定	9-26、14-2
参考URL	15-25
シークレットモード	11-4
時刻補正	14-2
自動再送	4-36
自動返信設定	4-13、4-30
時報	9-27
時報音	9-41
世界時計連動設定	9-42
パイプ	9-41
マナーモード時設定	9-42
写メール	7-4
充電	1-4
充電端子	1-2
受信ボックス表示設定	4-34
受話音量調節	3-3、3-15
受話口	1-2
仕様	15-21
ショートカット	1-14
初期化	14-9
オールリセット	14-9
設定リセット	14-9
メモ리카ード	12-6
署名設定	4-24
シンプルメニュー	1-16
ステータスアイコンリスト	1-7
ストップウォッチ	9-24
ストラップ取り付け穴	1-2
スヌーズ設定	9-10、9-11
スピーカー	1-2
スピーカーホン	3-16、3-21
スピードダイヤル/メール	3-7、4-23



- スマートリンク辞書 2-14
 スモールライト 1-2
 スライド壁紙 2-4
 スロートーク 3-4
 静止画撮影 7-4
 撮影サイズ 7-14
 シーン 7-14
 シャッター音 7-13
 フレーム付き撮影 7-7
 ホワイトバランス 7-14
 連写撮影 7-7
 静止画編集 7-8
 顔写真の加工 7-10
 画像合成 7-11、7-15
 サイズ変更 7-9
 その他の静止画編集 7-14
 パノラマ合成 7-11
 世界時計 9-26
 自動世界時計 9-26
 世界時計連動設定 9-40、9-42
 赤外線通信 13-3
 受信 13-4
 送信 13-4、13-17
 赤外線ポート 1-2
 セキュリティ設定 1-18、11-3
 設定リセット 14-9
 操作履歴番号 1-18
 送信済みメールの取消 4-24
 送信ボックス表示設定 4-34
 送話口 1-2
 ソフトウェア更新 15-7
 ソフトキー 1-8
- た**
- タイムゾーン設定 9-26、14-2
 ダウンロード辞書 2-13
 ダブルナンバー 1-21、1-26
 着信お知らせ機能 3-13
 着信音量変更 14-5
- 着信規制 3-20
 着信拒否 3-11、3-14
 着信時の動作 2-6、14-5
 着信ライト設定 14-5
 着信履歴 3-9
 チャットフォルダ 4-18、4-33
 ちょこっとメモ 2-17
 通信用内蔵アンテナ 1-2
 ツール 9-6
 通話時間の確認 3-9
 通話中時間お知らせ音 3-17
 通話中時間表示 3-17
 通話中発信 3-19
 ディスプレイ 1-2
 ディスプレイ設定 14-3
 データフォルダ 12-2
 スライドショー 12-3、12-8
 ファイル移動/コピー 12-4
 ファイル確認 12-3
 ファイル複数選択 12-4
 ファイルメール添付 4-6、12-3
 フォルダ作成 12-4
 フォルダシークレット設定 12-4
 フォルダ名変更 12-9
 でか文字メニュー 2-3
 デコレメール送信 4-7
 デュアルモード 1-23
 テレビ視聴 6-4
 Bluetoothオーディオ接続 6-11
 チャンネル保存 6-10
 データ放送利用 6-5
 番組情報取得 6-6
 番組表 6-6
 ヘルプ 6-10
 テレビ番組録画/再生 6-7、6-8
 再生モード 6-13
 ファイル分割 6-13
 プロパティ 6-13
 分割ファイル再生 6-13
- マーカーリスト 6-14
 メモリ残量表示 6-13
 録画ファイル削除 6-13
 録画ファイル名変更 6-13
 テレビ録画/視聴予約 6-9
 TV予約優先設定 6-14
 お目覚めTV 9-12
 番組情報 6-6
 予約結果の確認/再生/削除 6-14
 予約時間お知らせ 6-14
 予約内容の確認/編集/削除 6-14
 テレビ(ワンセグ) 6-2
 アンテナ 6-3
 イヤホン/スピーカー切替 6-11
 エリア切替 6-10
 エリア追加 6-3
 オーディオ出力切替 6-11
 オートオフ設定 6-11
 字幕/音声設定 6-12
 着信時優先動作 6-11
 チャンネル設定 6-3、6-10
 データ放送 6-5
 番組情報検索 6-10
 電源を入れる/切る 1-6
 電子書籍 10-6、10-11
 転送電話サービス 3-12
 電卓 9-21、9-41
 電池カバー 1-4、1-2
 電池パック 1-4、15-5
 電波Offモード 1-17
 電波サーチ 14-7
 電話 3-2
 電話帳検索 2-21
 電話帳削除 2-26
 電話帳登録 2-19
 電話帳編集 2-25
 電話帳利用 2-21
 電話番号の確認 1-20
 電話を受ける(TVコール) 3-6



電話を受ける(音声電話)	3-3
電話をかける(TVコール)	3-6
電話をかける(音声電話)	3-3
電話をかける(国際電話)	3-3
電話をかける(国際発信)	3-4
動画再生	8-5、8-8
動画削除	8-9
動画撮影	7-5
撮影時間/サイズ	7-14
表示サイズ	7-14
マイク設定	7-14
動画入手	8-3
時計/カレンダー表示	14-4
撮って家計簿	9-17

な

日時設定	14-2
ニュース/エンタメ	10-2
ネットワーク自動調整	1-6、14-7

は

バーコード読み取り	9-31
データフォルダ内のバーコード読み取り	9-43
文字入力中の読み取り	9-43
読み取り結果の利用	9-43
配信確認	4-12、4-24、4-36
バイブレータ	2-6
パソコン接続	13-10
バックアップ	13-11
自動バックアップ	13-12
設定・管理	13-18
バックライト	1-8、14-3
発信規制	3-19
発信先を限定	3-10
発信者番号通知サービス	3-12、3-20
到着信規制サービス	3-12
到着信履歴	3-9、3-17
バッテリーメーター	1-20

発信番号通知・表示	3-20
パネル点灯時間	14-3
日付時刻設定	14-2
フィーリングメール受信	4-12
フィーリングメール送信	4-6
フィーリングメール連動	4-35
フェイスアレンジ	7-10
フォーカス設定	7-13
フォーカスロック	7-13
フォーマット(メモリアカード)	12-6
付属品	vii
ブックサーフィン®	10-6
ブックマーク	5-9
ブッシュトーンリスト	3-16、3-20
Bluetooth®	7-12
プリント指定(DPOF)	7-12
一括指定	7-12
インテックスプリント指定	7-15
日付付加指定	7-15
プリント指定状況確認	7-12
プレイリスト	8-6、8-9
ログツール	10-7、10-11
プログレッシブダウンロード	5-5
ペルビュー	1-20
ボイスレコーダー	9-30
保存先設定	9-42
メール送信	9-42
録音時間	9-42
防水/防塵性能について	xvi
ポケベルコード一覧	15-13
ポジション	1-2
保証書	15-41
ボタンのはたらき	1-3
本書の見かた	iv

ま

マークの見かた	1-9
S!速報ニュース	10-4
音楽再生画面	8-4

カメラ(撮影画面)	7-3
サブディスプレイ	1-11
ディスプレイ	1-9
テレビ(パネル)	6-5
動画再生画面	8-5
メール(リスト画面)	4-13
文字入力モード	2-7
待受ウィンドウ	1-7
待受画面	1-6
待ちうた®	2-6
マナーモード	1-17
マナーモード設定	1-24
マネー積算メモ	9-22
マルチジョブ機能	1-15
水抜きのしかた	15-8
見せかけコール	9-23
ムービー写メール	7-5
無料コンテンツ	10-5
名刺読み取り	9-33
読み取り結果の利用	9-45
迷惑メール振り分け設定	4-17、4-32
メインメニュー	1-13
メール(→SMS、S!メール、PCメール)	4-2
PCメール設定	4-37
SMS設定	4-39
作成・送信設定	4-11、4-36
受信動作設定	4-14、4-35
表示設定	4-34
メールアドレス	4-3
メールグループ	4-19
グループ名編集	4-33
削除	4-33
メンバー変更	4-33
メール削除	4-22、4-31
メール自動削除設定	4-35、4-36
メール作成サイズ	4-25、4-36
メール作成/送信	4-4、4-10、4-22
宛先修正	4-23
宛先タイプ	4-23



- 下書きへ保存 4-24
 下書きを送信 4-33
 署名手動入力 4-24
 署名設定 4-24
 スピードダイヤル/メール 4-23
 送信オプション 4-24
 送信先を限定 4-11
 送信済みメールの取消 4-24
 送信済みメールの利用 4-33
 送信予約 4-24
 テコレメール 4-7
 テコレメールテンプレートの利用 4-9
 添付再生優先 4-26
 ファイル添付 4-6, 4-26
 プレビュー表示 4-4
 未送信メールの利用 4-33
メール受信/確認 4-12
 PCメール受信 4-22, 4-38
 S!メール手動受信 4-14
 受信サイズ制限 4-35
 添付をデータフォルダへ保存 4-28
 待受画面以外で新着メール確認 4-28
 メールリスト 4-28
 メッセージ画面 4-13, 4-28
 リスト画面 4-13, 4-30
メール転送 4-34
 メール振り分け 4-17
メール返信 4-13, 4-22, 4-30
 クイック返信設定 4-30
 参照返信 4-30
 自動返信設定 4-30
メール保護 4-15
メールリスト表示切替 4-34
メディアプレイヤー 8-2
 プレイリスト利用 8-6, 8-9
メニュー一覧 15-27
 S!アプリ 15-28
 TV 15-31
 Yahoo! 15-28
 カメラ 15-29
 カレンダー 15-31
 設定 15-32
 ツール 15-30
 データフォルダ 15-31
 電話機能 15-31
 ニュース/エンタメ 15-28
 メール 15-27
 メディア 15-29
メニュー操作 1-13
メモ帳 9-28
 本文編集/カテゴリ変更 9-42
メモリカード 12-5
 初期化 12-6
 データ確認 12-7
メモリカードの構造と各データの保存場所 15-26
目次 vi
文字サイズ 2-3
文字入力 2-7
 1文字変換 2-9
 絵文字/記号 2-10
 改行 2-22
 顔文字 2-10
 カタカナ 2-9
 カナ英数字変換 2-11
 区点コード 2-22
 辞書連携 2-9
 スペース 2-22
 電話帳引用 2-22
 入力/変換設定 2-23
 入力モード切替 2-7
 入力履歴リセット 2-22
 パーソナル予測モード 2-8
 ひらがな 2-8
 ポケベルコード 2-22
 補正変換 2-9
 メールアドレス/URL 2-10
 目的の漢字に変換できないとき 2-8
 元に戻す/復元 2-22
 予測変換候補(ワイルドカード入力) 2-11
文字入力用ボタン一覧 15-11
文字編集 2-12
文字読み取り 9-34
 文字入力中の読み取り 9-45
 読み取り結果の利用 9-46

や

- ユーザー辞書** 2-13
 削除 2-23
ユーティリティソフトウェア 13-10
予定登録(→カレンダー) 9-3
予定リスト 9-8
 用件確認 9-9
 用件削除 9-9
 用件編集 9-38

ら

- 楽デコ** 4-4, 4-10
楽ともリンク 3-8, 4-23
ラクラク瞬漢ルーペ 9-35
リセット(→初期化) 14-9
リダイヤル(発信履歴) 3-17
リモートモニターモード 3-14
リラクゼーションタイム 9-14
履歴使用禁止 11-4
留守番電話サービス 3-12
レシート読み取り 9-17
レンズカバー 1-2

わ

- 割込通話** 3-19
割込通話サービス 3-12
割込通話着信 3-19



目的別

インターネットにアクセスする

PCサイトブラウザ	5-6
RSSフィード	5-10
Yahoo!ケータイ	5-4
メール本文の情報から	4-29
メディアプレイヤー	8-3
読み取り結果から	9-43、9-46

閲覧する

PCサイトブラウザ	5-6
S!情報チャンネル	10-3
S!速報ニュース	10-4
Yahoo!ケータイ	5-4
電子書籍	10-6
ブログ	10-7

外出先で使う

アラーム	9-10
カメラ	7-2
検索	2-16
時報	9-27
ちょこっとメモ	2-17
ボイスレコーダー	9-30

解除する

S!情報チャンネル	10-3
アラーム	9-11
簡易留守録	3-5
キー操作ロック	11-3
きせかえアレンジ	2-22
誤動作防止	1-20
時報	9-27
シンプルメニュー	1-16
スピードダイヤル/メール	3-7、4-24
ダウンロード辞書設定	2-13
でか文字メニュー	2-3
転送電話	3-13
電波Offモード	1-17
フォルダのシークレット設定	4-32、12-4

ベールビュー	1-20
マナーモード	1-17
楽ともリンク	3-8、4-23
留守番電話	3-13

壁紙を設定する

データフォルダから	12-8
本体設定から	2-4
メールの添付ファイルから	4-28
読み取り結果から	9-44

拒否する

相手を特定した着信	3-11
かかってきた電話	3-14
公衆電話からの着信	3-11
電話帳未登録の相手からの着信	3-11
非通知の相手からの着信	3-11

禁止/制限する

PIN認証	11-3
キー操作ロック	11-3
機能の使用	11-4
誤動作防止	1-20
発信	3-10、3-19
履歴使用	11-4

計算する

電卓	9-21
撮って家計簿	9-17
マネー積算メモ	9-22

検索する

Bluetooth®機器	13-7
インターネットから	2-16
再生する音楽	8-4
再生する動画	8-5
情報画面内の文字列(インターネット)	5-12
ダウンロードする音楽/動画	8-3
電話帳	2-21
メール	2-16、4-16
メモ帳	9-42

コピーする

アドレス/件名/本文(メール)	4-29
情報画面内の文字列	5-12、10-9

データフォルダのファイル	12-4
電子書籍内の文字列	10-11
電卓の計算結果	9-41
文字入力画面	2-12
読み取り結果	9-44、9-45、9-46

再生する

音楽(ミュージック)	8-4
簡易留守録/音声メモ	3-5
テレビ録画ファイル	6-8
テレビ録画分割ファイル	6-13
テレビ録画予約結果	6-14
動画(ムービー)	8-5
読み取ったメロディ	9-44
留守番電話の伝言	3-13
録音した音声	9-30

時間を計る

キッチンタイマー	9-25
ストップウォッチ	9-24

自分の電話番号を相手に教える

Bluetooth®	13-18
オーナー情報確認	1-20
赤外線通信	13-17
プロフィール交換	13-5

初期化する

お買い上げ時の状態に戻す	14-9
設定などを元に戻す	14-9
メモリーカードをフォーマットする	12-6

スケジュールを管理する

カレンダー	9-2、9-38
予定リスト	9-8、9-39

ダウンロードする

S!アプリ	8-10
音楽	8-3
きせかえアレンジ	2-5
コンテンツ	10-5
辞書	2-13
電子書籍	10-6
動画	8-3
無料コンテンツ	10-5



- 着信音を変更する**
 着信音/ムービー 2-6
 データフォルダから 12-8
 電話帳 2-20
- データをやりとりする**
 Bluetooth® 13-9
 カードリーダーモード 13-10
 赤外線通信 13-3
 プロフィール交換 13-5
- 電話帳に登録する**
 受信メールから 4-29
 情報画面から 5-12
 新規登録 2-19
 通話中に 3-16
 データフォルダのファイル 12-8
 発着信履歴から 3-17
 メール本文の情報から 4-29
 読み取り結果から 9-43、9-45
- 電話をかける**
 TVコール 3-6
 海外から 3-4
 国際電話 3-3
 情報画面から 5-12
 スピードダイヤル 3-7
 電話帳から 2-21
 電話番号を入力して 3-3
 発着信履歴 3-17
 メール本文の情報から 4-29
 読み取り結果から 9-43、9-46
 楽ともリンク 3-8
 リダイヤル 3-17
- 時計/アラームとして使う**
 アラーム 9-10
 お目覚めTV 9-12
 時報 9-27
- 取り付ける/取り外す**
 USIMカード 15-3
 電池パック 15-5
 メモリカード 12-6
- 秘密(シークレット)にした情報を確認する**
 データフォルダ 12-4
 電話帳 2-20
 メールフォルダ 4-16
 予定/用件 9-4
- 秘密(シークレット)にする**
 データフォルダ 12-4
 電話帳 2-20
 メールフォルダ 4-16
 予定/用件 9-36、9-38
- 変更する**
 PINコード 11-6
 操作用暗証番号 1-18
 メールアドレス 4-3
 文字サイズ 2-3
 文字の太さ 2-3
- 保存する**
 撮影した静止画 7-4、7-7
 撮影した動画 7-5
 受信メールの添付ファイル 4-28
 情報画面内のファイル 5-12、10-9
 電話帳 2-19
 バックアップ 13-12
 編集した静止画 7-8
 メール(下書きとして) 4-24
 メール(デコレメールテンプレートへ) 4-7
 メモ帳 9-28
- 待受画面に表示する**
 S!アプリ 8-10
 壁紙 2-4
 世界時計 9-26
 時計/カレンダー 14-4
- メールに添付する/貼付する**
 QRコード 9-32
 URL 5-12、5-14
 静止画 7-4
 データフォルダ内のファイル 4-6、12-3
 動画 7-5
- ボイスレコーダーで録音した音声 9-42
 メモ帳 9-42
 読み取り結果 9-44、9-46
- メールを作成/送信する**
 PCメール新規作成 4-22
 SMS新規作成 4-10
 S!メール新規作成 4-4
 アスキーアート 9-29
 受信メールから 4-13
 情報画面から 5-12
 スピードダイヤル/メール 4-23
 送信メールから 4-33
 ちょこっとメモから 2-17
 定型文 4-5
 デコレメール 4-7、4-26
 電話帳から 2-25
 発着信履歴から 3-17
 フィーリングメール 4-6
 メール本文の情報から 4-29
 読み取り結果から 9-43、9-46
 楽ともリンクから 4-23
- 読み取る**
 漢字 9-35
 バーコード 9-31
 名刺 9-33
 文字 9-34
 レシート 9-17



保証書とアフターサービス

■保証書

本機をお買い上げいただいた場合は、保証書がついています。

- お買い上げ店名、お買い上げ日をご確認ください。
- 内容をよくお読みのうえ、大切に保管してください。
- 保証期間は、保証書に記載しております。

■アフターサービスについて

修理をご依頼になる前に、「故障かな?と思ったら」に掲載されている項目をもう一度ご確認ください。(P.15-9)

該当する症状がないときや、異常を解決できないときは、ご契約いただいたソフトバンクの故障受付(P.15-42)にご相談ください。

その際、できるだけ詳しく異常の状態をお聞かせください。

- 保証期間中は保証書の記載内容に基づいて修理いたします。
- 保証期間後の修理につきましては、修理により機能が維持できる場合は、ご要望により有償修理いたします。

その他アフターサービスの詳細については、お買い上げいただいた「取扱店」、最寄りの「ソフトバンクショップ」または「お問い合わせ先」(P.15-42)までご連絡ください。

なお、補修用性能部品（機能維持のために必要な部品）の最低保有期間は、生産打ち切り後6年です。

- 本製品の故障、誤作動または不具合などにより、通話などの機会を逸したために、お客様、または第三者が受けられた損害につきましては、当社は責任を負いかねますのであらかじめご了承ください。
- 故障または修理により、お客様が登録／設定した内容が消失／変化する場合がありますので、大切な電話帳などは控えをとっておかれることをおすすめします。
なお、故障または修理の際に本機に登録したデータ（電話帳／音楽／静止画／動画など）や設定した内容が消失／変化した場合の損害につきましては、当社は責任を負いかねますのであらかじめご了承ください。
- 本製品を分解／改造すると、電波法にふれることがあります。また、改造された場合は修理をお引き受けできませんので、ご注意ください。



お問い合わせ先一覧

お困りのときや、ご不明な点などございましたら、お気軽に下記お問い合わせ窓口までご連絡ください。

■ソフトバンクカスタマーサポート

総合案内	
ソフトバンク携帯電話から	157 (無料)
一般電話から ☎	0800-919-0157 (無料)

紛失・故障受付	
ソフトバンク携帯電話から	113 (無料)
一般電話から ☎	0800-919-0113 (無料)

IP電話などでフリーコールが繋がらない場合は、恐れ入りますが下記の番号へおかけください。

東日本地域	022-380-4380 (有料)	東海地域	052-388-2002 (有料)
関西地域	06-7669-0180 (有料)	中国・四国・九州・ 沖縄地域	092-687-0010 (有料)

■ソフトバンクモバイル国際コールセンター

海外からのお問い合わせおよび盗難・紛失のご連絡 +81-92-687-0025 (有料、ソフトバンク携帯電話からは無料)



SoftBank 202SH 取扱説明書

2014年2月 第2版

ソフトバンクモバイル株式会社

※ご不明な点はお求めになられた
ソフトバンク携帯電話取扱店にご相談ください。

機種名：SoftBank 202SH

製造元：シャープ株式会社



マナーもいっしょに携帯しましょう。

SoftBank 202SH User Guide 取扱説明書



モバイルリサイクルネットワーク
環境省指定回収事業者

携帯電話・PHS事業者は、環境を保護し貴重な資源を再利用するために、お客様が不要となってお持ちになる
電話機・電池・充電器をブランド・メーカーを問わず左記のマークのあるお店で回収し、リサイクルを行っています。

※回収した電話機・電池・充電器はリサイクルするためご返却できません。

※プライバシー保護の為、電話機に記憶されているお客様の情報(電話帳、通話履歴、メール等)は、事前に消去願います。