

PhotoVision **TV 2**

ユーザーガイド

はじめに

このたびは、「PhotoVision TV2」をお買い上げいただき、まことにありがとうございます。

- PhotoVision TV2 をご利用の前に、「かんたん使い方ガイド（基本操作編）」「かんたん使い方ガイド（ワンセグ・フルセグ操作編）」「かんたん使い方ガイド（スマホアプリ設定・操作編）」および「ユーザーガイド（本書）」をご覧ください。
- ご契約の内容により、ご利用になれるサービスが限定されます。

PhotoVision TV2 は、3G 方式に対応しております。

ご注意

- 本書をご覧いただいたあとは、大切に保管してください。
- 本書を万一紛失または損傷したときは、お問い合わせ先（⇒ P.10-27）までご連絡ください。
- 本書では、主に本機での操作を記載しています。
- 保証書を含め付属品は大切に保管してください。
- 本書に記載の画像などは、実際の表示と異なる場合があります。

本書の最新版は、ソフトバンクホームページからダウンロードできます。
<http://www.softbank.jp/mobile/support/product/photovision-tv2/>

本書の構成

本文中の各章には、
主に右の内容が
記載されています。

本機をお使いになるための準備や基礎的な知識を
まとめて説明しています。必ずお読みください。

準備／基礎知識

1

テレビの視聴や録画／視聴予約、録画した番組の
再生や操作について説明しています。

テレビ

2

アプリを使用して、スマホ／タブレットからテレビや
録画した番組を視聴する方法について説明しています。

アプリの起動／操作

3

メールで受信した画像の表示や操作について
説明しています。

メールや添付ファイルの表示／操作

4

スライドショーの表示や操作について
説明しています。

スライドショーの表示／操作

5

本体およびSDカードに保存されている画像の表示、
動画／音楽の再生や操作について説明しています。

データフォルダ

6

緊急速報メールについて説明しています。

緊急速報メール

7

本機の各種設定方法や、本機の情報を確認する方法
などについて説明しています。

本機の設定

8

本機を初期化する方法について説明しています。

その他

9

本機についての資料や各種情報、索引をまとめています。

資料／付録

10

目次

はじめに

本書の構成	i
目次	ii
本書の見かた	iii
お買い上げ品の確認	iv
マナーとルールを守り安全に 使用しましょう	v
安全上のご注意	vi
お願いとご注意	xvi
Wi-Fi [®] （無線 LAN）使用について	xvii
本製品の比吸収率（SAR）について	xix
知的財産権に関する注意事項	xx

1 準備／基礎知識

各部の名称と機能	1-2
電源を入れる／切る	1-9
メニューの呼び出しかた	1-11
日付／時刻の設定	1-13
その他の基礎知識	1-20
SD カードを利用する	1-29
USIM カードを利用する	1-31
防水性能に関する注意事項	1-33

2 テレビ

テレビを見るための準備	2-2
テレビの視聴	2-6
録画／視聴予約	2-11
録画した番組の再生	2-26

3 アプリの起動／操作

アプリのダウンロード	3-2
アプリを操作するための準備	3-4
アプリでのテレビ視聴	3-13
本機で録画した番組の操作	3-20

4 メールや添付ファイルの表示／操作

受信メール添付ファイルの表示	4-2
メール受信時動作の設定	4-6
一覧画面の操作	4-8
メール送信の操作	4-17

5 スライドショーの表示／操作

機能の呼び出しかた	5-2
-----------	-----

6 データフォルダ

画像一覧画面の操作	6-2
動画一覧画面の操作	6-14
音楽一覧画面の操作	6-25

7 緊急速報メール

緊急速報メールについて	7-2
-------------	-----

8 本機の設定

基本設定	8-2
テレビ設定	8-8
スライドショー設定	8-20
緊急速報メール設定	8-37
音量設定	8-43
消灯・点灯設定	8-45
Wi-Fi 設定	8-47
その他の設定	8-50

9 その他

初期化	9-2
-----	-----

10 資料／付録

故障かな？と思ったら	10-2
主な仕様	10-7
使用材料	10-8
メニュー画面一覧	10-9
本体設定	10-18
索引	10-23
保証書とアフターサービス	10-26
お問い合わせ先一覧	10-27

本書の見かた

本書では、「PhotoVision TV2」を「本機」と表記しています。また、主にお買い上げ時の状態を基準に説明しているため、設定を変更された場合、本機の表示や動作が本書の記載と異なる場合があります。

画面表示やイラストについて

本書内の画面表示やイラストはイメージイラストであり、実際の画面表示や商品とは異なる場合があります。

画面表示の表記について

本機では、設定画面などの選択済みの項目は背景がグレーで表示されます。本書内の画面表示も同様に、次のように表記しています。

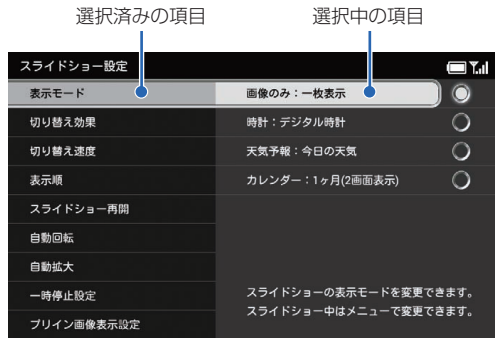

キーの使いかたと表記について

本書では、本機のキーをすべて記号で表記しています。本機とリモコンで操作が同様の場合、本機での操作を記載しています。本機とリモコンで操作が異なる場合には、リモコンの操作を併記しています。詳しくは、「各部の名称と機能」(⇒P.1-2)を参照してください。

また、本書では、各操作の説明を次のように表記しています。

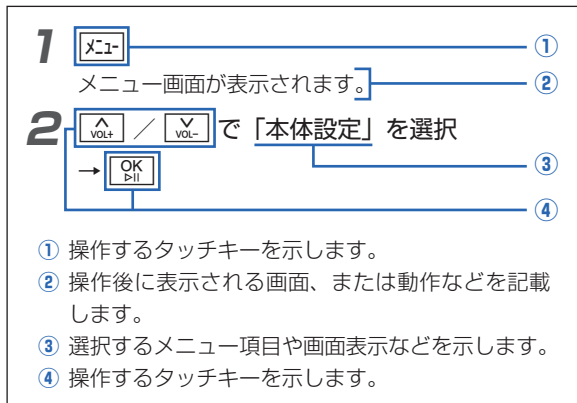

お買い上げ品の確認

ご使用前に、次の同梱物がそろっていることをお確かめください。

● PhotoVision TV2 本体



● スタンド棒

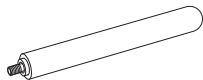

● AC アダプタ (SICAD1)

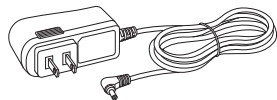

● リモコン (SIMAD1)

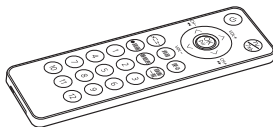

● ボタン電池 (CR2032、リモコン装着済み)

● 保証書 (別紙)

● かんたん使い方ガイド (基本操作編) (別紙)

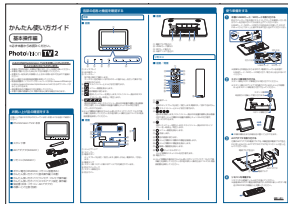

● かんたん使い方ガイド (ワンセグ・フルセグ操作編) (別紙)

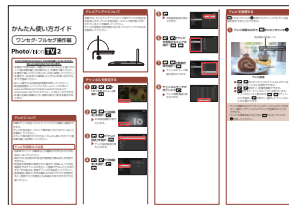

● かんたん使い方ガイド (スマホアプリ設定・操作編) (別紙)

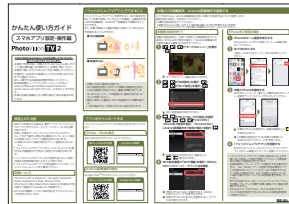

● お願いとご注意 (別紙)

- 本機は SD メモリカード (SDHC メモリカード含む) に対応しています。ご利用にあたっては、市販の SD メモリカード (SDHC メモリカード含む) を購入してください。
- 本書では、SD メモリカード (SDHC メモリカード含む) を「SD カード」と記載しています。

安全のために

こんな使いかたはやめましょう。

- 分解・改造・ハンダ付けなどお客様による修理をしないでください。
火災・けが・感電などの事故または故障の原因となります。
本機の改造は電波法違反となり、罰則の対象となります。
- 落としたり、投げたりして、強い衝撃を与えないでください。
故障などの原因となります。
- 本機を加熱調理機器（電子レンジなど）・高圧容器（圧力釜など）の中に入れたり、電磁調理器（IH 調理器）の上に置いたりしないでください。
故障などの原因となります。
- 高温になる場所（火のそば、暖房器具のそば、直射日光の当たる場所、炎天下の車内など）、また、暖かい場所や熱のこもりやすい場所（こたつや電気毛布の中、携帯カイロのそばなど）では熱くなることがありますので、ご注意ください。
機器の変形・故障や内蔵電池の漏液・発熱・発火・破裂の原因となります。
- 本機を長時間ご使用になる場合や充電中など、特に高温環境では熱くなることがありますので、ご注意ください。
長時間肌に触れたまま使用していると、低温やけどになる恐れがあります。

マナーを守ろう！

安全のために使用が禁止されています。



- 航空機内では航空会社の指示に従い適切にご使用ください。本機の電波により運航の安全に支障をきたす恐れがあります。
- 病院、研究所など本機の使用が禁止されている場所では、使用しないでください。医療機器などに影響をおよぼす場合があります。
- 電車やバスなどの優先席近くでは使用しないでください。ペースメーカーなど生命にかかわる機器に影響をおよぼすことがあります。
- ゴルフ場など野外で雷鳴が聞こえたときは、落雷の恐れがありますので、使用しないでください。

安全上のご注意

- ご使用前に、この「安全上のご注意」をよくお読みのうえ、正しくお使いください。また、お読みになったあとは大切に保管してください。
- ここに示した注意事項は、お使いになる人や、他の人への危害、財産への損害を未然に防ぐための内容を記載していますので、必ずお守りください。
- 本製品の故障、誤動作または不具合などにより、お客様、または第三者が受けられた損害につきましては、当社は責任を負いかねますのであらかじめご了承ください。

表示の説明







次の表示の区分は、表示内容を守らず、誤った使用をした場合に生じる危害や損害の程度を説明しています。内容をよく理解したうえで本文をお読みください。

 危険	この表示は、取り扱いを誤った場合、「死亡または重傷 ^{*1} を負う危険が切迫して生じることが想定される」内容です。
 警告	この表示は、取り扱いを誤った場合、「死亡または重傷 ^{*1} を負う可能性が想定される」内容です。
 注意	この表示は、取り扱いを誤った場合、「軽傷 ^{*2} を負う可能性が想定される場合および物的損害 ^{*3} のみの発生が想定される」内容です。

- ※ 1 重傷とは失明、けが、やけど（高温・低温）、感電、骨折、中毒などで後遺症が残るものおよび治療に入院・長期の通院を要するものをいう。
- ※ 2 軽傷とは、治療に入院や長期の通院を要さないけが、やけど、感電などをいう。
- ※ 3 物的損害とは、家屋・家財および家畜・ペット等にかかわる拡大損害を指す。

絵表示の説明

次の絵表示の区分は、お守りいただく内容を説明しています。内容をよく理解したうえで本文をお読みください。

 禁止	禁止（してはいけないこと）を示します。
 分解禁止	分解してはいけないことを示します。
 水濡れ禁止	水がかかる場所で使用したり、水に濡らしたりしてはいけないことを示します。
 濡れた手禁止	濡れた手で扱ってはいけないことを示します。
 指示	指示に基づく行為の強制（必ず実行していただくこと）を示します。
 電源プラグを抜く	電源プラグをコンセントから抜いていただくことを示します。

本機、AC アダプタ (SICAD1)、リモコン (SIMAD1)、USIM カードの取り扱いについて (共通)

⚠️ 危険



指示

本機に使用する AC アダプタ、リモコンは、ソフトバンクが指定したものを使用してください。指定品以外のもので使用した場合は、内蔵電池の漏液・発熱・破裂・発火や、AC アダプタの発熱・発火・故障などの原因となります。



分解禁止

分解・改造・ハンダ付けなどお客様による修理をしないでください。
火災・けが・感電などの事故または故障の原因となります。また、内蔵電池の漏液・発熱・破裂・発火などの原因となります。本機の改造は電波法違反となり、罰則の対象となります。



水濡れ禁止

濡らさないでください。
水やペットの尿などの液体が入ったときに、濡れたまま放置したり、濡れたまま充電すると、発熱・感電・火災・けが・故障などの原因となります。
使用場所、取り扱いにご注意ください。



禁止

高温になる場所（火のそば、暖房器具のそば、直射日光の当たる場所、炎天下の車内など）で充電・使用・放置しないでください。また、暖かい場所や熱のこもりやすい場所（こたつや電気毛布の中、携帯カイロのそばなど）においても同様の危険がありますので、充電・放置・使用・携帯しないでください。

機器の変形・故障や内蔵電池の漏液・発熱・発火・破裂の原因となります。また、ケースの一部が熱くなり、やけどなどの原因となることがあります。



禁止

本機に AC アダプタを接続する際、うまく接続ができないときは、無理に行わないでください。内蔵電池を漏液・発熱・破裂・発火させるなどの原因となります。また充電端子を破損・焼損させる原因となります。



禁止

本機と AC アダプタを接続した状態で、踏みつけるなど外部から過大な力を加えないようにしてください。

端子が破損した状態で充電すると故障や火災の原因となります。充電するときは、使用場所、取り扱いにご注意ください。

警告



禁止

暗い部屋で、画面の強い光や光の点滅を見つめないでください。

強い光の刺激を受けたり点滅を繰り返す画面を見ていると、ごくまれに筋肉のまひや意識の喪失などの症状を起こす場合があります。こうした経験のある方は、事前に必ず医師と相談してください。



禁止

本機・ACアダプタ・リモコンを、加熱調理機器（電子レンジなど）・高压容器（圧力釜など）の中に入れたり、電磁調理器（IH 調理器）の上に置いたりしないでください。

内蔵電池の漏液・発熱・破裂・発火や、本機とACアダプタの発熱・発煙・発火・故障などの原因となります。



指示

プロパンガス、ガソリンなどの引火性ガスや粉塵の発生する場所（ガソリンスタンドなど）では、必ず事前に本機の電源をお切りください。

また、充電もしないでください。

ガスに引火する恐れがあります。

プロパンガス、ガソリンなど引火性ガスや粉塵の発生する場所で使用すると、爆発や火災などの原因となります。



禁止

落としたり、投げたりして、強い衝撃を与えないでください。

内蔵電池の漏液・発熱・破裂・発火や火災・感電・故障などの原因となります。



指示

使用中、充電中、保管時に、異音・発煙・異臭など、今までと異なることに気づいたときは、次の作業を行ってください。

1. コンセントからACアダプタを持ってプラグを抜いてください。また、高温になっている可能性があるためやけどに注意して、本機を取り外してください。
2. 本機の電源を切ってください。
異常な状態のまま使用すると、火災や感電などの原因となります。



禁止

電源プラグ差込口、SDカード挿入口、USIMカード挿入口、外部アンテナ差込口に液体（水道水、清涼飲料水、海水、ペットの尿など）や導電性異物（鉛筆の芯や金属片、金属製のネックレス、ヘアピンなど）が触れないようにしてください。また内部に入れないようにしてください。

ショートによる火災・やけど・故障などの原因となります。

IPコードは防水・防塵性能を表す規格ですが、この規格に準拠していても、異物や液体の付着によるショートを防止できるものではありません。また海水・プール・熱湯などは防水性能の対象外となります。異物や液体が付着した場合は、十分に取除いてから充電してください。

⚠️ 注意

禁止

腐食性の化学薬品のそばや、温泉など腐食性ガスの発生する場所には置かないでください。
データの消失・故障の原因となります。



禁止

充電中は、本機・ACアダプタに長時間触れないでください。
低温やけどになる恐れがあります。



禁止

ぐらついた台の上や傾いた所など、不安定な場所に置かないでください。
落下して、けがや故障などの原因となります。
また充電中の落下は端子の破損の原因となります。



禁止

本機をACアダプタから取り外す際は、コードを引っ張らず、ACアダプタのコネクタを持って取り外してください。
コードを引っ張るとコードが傷ついたり、端子の破損による火災や感電などの原因となります。



指示

乳幼児の手の届かない場所やペットが触れない場所に保管してください。
誤って飲み込んだり、けがなどの原因となります。



指示

製品本体が入っていた袋は、子供がかぶって遊ばないように、手の届かないところに保管または廃棄してください。
窒息などの原因となります。



指示

子供が使用する場合は、保護者が取り扱い方法を教えてください。使用中においても、指示どおりに使用しているかご注意ください。
けがなどの原因となります。



指示

使用により、皮膚に異常が生じた場合は、ただちに使用をやめて医師の診察を受けてください。
材料として金属などを使用しています。お客様の体質や体調によっては、かゆみ・かぶれ・湿疹などが生じることがあります。(「使用材料」→P.10-8 参照)

内蔵電池の取り扱いについて

本製品は、リチウムイオン電池を内蔵しています。
ご使用済みの製品は、最寄りの「ソフトバンクショップ」へお持ちください。

⚠️ 危険

禁止

火の中に投下しないでください。
内蔵電池を漏液・破裂・発火させるなどの原因となります。



禁止

釘を刺したり、ハンマーでたたいたり、踏みつけたり、強い衝撃を与えないでください。
内蔵電池を漏液・発熱・破裂・発火させるなどの原因となります。

安全上のご注意



指示

内蔵電池内部の液が眼の中に入ったときは、こすらず、すぐにきれいな水で洗い流し、ただちに医師の診察を受けてください。
失明などの原因となります。

警告



指示

内蔵電池内部の液が皮膚や衣服に付着した場合は、ただちに本機の使用をやめ、きれいな水で洗い流してください。
皮膚に傷害を起こすなどの原因となります。



指示

所定の充電時間を超えても充電が完了しない場合は、充電を中止してください。
内蔵電池を漏液・発熱・破裂・発火させるなどの原因となります。



指示

本機の使用・充電中・保管時に、異臭・発熱・変色・変形など、今までと異なることに気づいたときは、やけどやけがに注意して火気から遠ざけてください。
異常な状態のまま使用すると、内蔵電池を漏液・発熱・破裂・発火させるなどの原因となります。



指示

ペットが本機に噛みつかないようご注意ください。また、ペットが噛みついた本機は使用しないでください。
内蔵電池の漏液・発熱・破裂・発火や機器の故障・火災の原因となります。



指示

内蔵電池が寿命切れとなった本機を長時間放置しないでください。
故障・発火・発煙の原因となります。

注意



禁止

不要になった本機を、一般のゴミと一緒に捨てないでください。
リチウムイオン電池を内蔵していますので、最寄りの「ソフトバンクショップ」へお持ちください。

本機の取り扱いについて

警告

禁止

自動車、バイク、自転車などの乗り物の運転中や、歩きながら使用しないでください。交通事故の原因となります。乗り物を運転しながら本機を使用することは、法律で禁止されており、罰則の対象となります。運転者が使用する場合は、駐停車が禁止されていない安全な場所に止めてからご使用ください。



指示

高精度な制御や微弱な信号を取り扱う電子機器の近くでは、本機の電源を切ってください。電子機器が誤動作するなどの影響を与える場合があります。

※ ご注意いただきたい電子機器の例
補聴器・植込み型心臓ペースメーカー・植え込み型除細動器・その他の医用電気機器・火災報知器・自動ドア・その他の自動制御機器など



指示

航空機内では航空会社の指示に従い適切にご使用ください。本機の電波により運航の安全に支障をきたす恐れがあります。



指示

屋外で使用中に雷が鳴りだしたら、ただちに電源を切って屋内などの安全な場所に移動してください。落雷や感電の原因となります。



禁止

充電中は、本機を布や布団でおおったり、包んだりしないでください。また布や布団でおおった状態で、就寝しないようにしてください。熱がこもって火災・やけど・故障などの原因となります。

注意

禁止

車両電子機器に影響を与える場合は使用しないでください。本機を自動車内で使用すると、車種によりまれに車両電子機器に影響を与え、安全走行を損なう恐れがあります。



禁止

本機に磁気カードなどを近づけないでください。キャッシュカード・クレジットカード・テレホンカード・フロッピーディスクなどの磁気データが消えてしまうことがあります。



禁止

アンテナなどを持って本機をふり回さないでください。持ち運び時はアンテナを収納してください。本人や周囲の人に当たったり、アンテナが目刺さったり、けがなどの事故や故障および破損の原因となります。

安全上のご注意



指示

本機を長時間ご使用になる場合、高温になる場所（火のそば、暖房器具のそば、直射日光の当たる場所、炎天下の車内など）、また、暖かい場所や熱のこもりやすい場所（こたつや電気毛布の中、携帯カイロのそばなど）では熱くなることがありますので、ご注意ください。
長時間肌に触れたまま使用していると、低温やけどになる恐れがあります。



禁止

テレビを見ているときや、ビデオを再生しているときなどは、スピーカーに耳を近づけないでください。

難聴になる可能性があります。



禁止

充電しながらテレビを長時間視聴すると、本機やACアダプタの温度が高くなる場合がありますので、温度の高い部分に長時間触れないでください。

低温やけどなどの原因となります。



指示

防水カバーを開閉する際は、指などを挟まないようご注意ください。

けがなどの事故や破損の原因となります。



指示

テレビを視聴するときは、充分明るい場所で、画面からある程度の距離を空けてご使用ください。

視力低下につながる可能性があります。



指示

万が一、ディスプレイ部を破壊した際、割れたガラスや露出した本体内部にご注意ください。
誤って割れた破損部や露出部に触れるとけがの原因となります。



禁止

本体が破損したまま使用しないでください。
火災、やけど、けが、感電の原因となります。



禁止

砂浜などに直接置かないでください。
本体内に砂などが混入すると故障の原因となります。

USIM カードの取り扱いについて



注意



禁止

USIM カードの取り付けおよび取り外し時に無理な力を加えないでください。

故障の原因となります。また、取り外しの際、手や指などを傷つけないようご注意ください。



禁止

USIM カードは指定以外のものを使用しないでください。

指定以外のカードを使用すると、データの消失・故障の原因となります。

ACアダプタの取り扱いについて



警告



禁止

充電中は、布や布団でおおったり、包んだりしないでください。また布や布団でおおった状態で、就寝しないようにしてください。熱がこもって火災・やけど・故障などの原因となります。



禁止

指定以外の電源・電圧で使用しないでください。指定以外の電源・電圧で使用すると、火災や故障などの原因となります。

ACアダプタ：AC100V～240V
50/60Hz
(家庭用 AC コンセント専用)

また、海外旅行用として、市販されている「変圧器」は使用しないでください。火災・感電・故障の原因となります。



電源プラグを抜く

使用しない場合は、ACアダプタを持ってプラグをコンセントから抜いてください。電源プラグを挿したまま放置し、ACアダプタのプラグに異物や液体が付着したり、ACアダプタのプラグを踏みつけたりすると、感電・火災・故障の原因となります。



電源プラグを抜く

万一、水やペットの尿などの液体がかかった場合は、ただちにACアダプタを持ってコンセントからプラグを抜いてください。

感電・発煙・火災の原因となります。



指示

プラグにほこりがついたときは、ACアダプタを持ってプラグをコンセントから抜き、乾いた布などでふき取ってください。

火災の原因となります。



指示

ACアダプタをコンセントに差し込むときは、ACアダプタのプラグに導電性異物（鉛筆の芯や金属片、金属製のネックレス、ヘアピンなど）が触れないように注意して、確実に差し込んでください。

感電やショートによる火災・やけど・故障などの原因となります。



濡れ手禁止

濡れた手でACアダプタのプラグを抜き差ししないでください。

感電や故障などの原因となります。



禁止

雷が鳴り出したら、ACアダプタには触れないでください。

感電などの原因となります。

⚠️ 注意



お手入れの際は、コンセントから、必ず AC アダプタを持ってプラグを抜いてください。感電などの原因となります。



AC アダプタをコンセントから抜くときは、コードを引っ張らず、AC アダプタを持ってプラグを抜いてください。コードを引っ張るとコードが傷つき、感電や火災などの原因となります。



AC アダプタをテーブルタップに接続しているときは、踏みつけるなど外部から過大な力を加えないようにしてください。火災や故障の原因となります。



AC アダプタをコンセントに接続しているときは、引っ掛けるなど強い衝撃を与えないでください。けがや故障の原因となります。



プラグに手や指など身体の一部が触れないようにしてください。やけど・感電・傷害・故障の原因となります。

リモコンの取り扱いについて

⚠️ 危険



本機に電池を無理に取り付けしないでください。また、コード類などを使用して (+) (-) を逆に接続しないでください。電池の漏液や破裂・発熱・発火・感電・故障の原因となります。



リモコンを本機以外の製品に向けて使用しないでください。他の赤外線装置に向けて送信すると誤作動をすなどの影響を与えることがあります。

⚠️ 警告



ボタン電池やリモコン本体を小さいお子様の手の届くところに放置しないでください。お子様が誤って口に入れるなどすると、化学やけどなどを引き起こす可能性があり、大変危険です。万が一、飲み込んでしまった場合は、ただちに医師の診察を受けてください。



指定以外の電池を使用しないでください。リモコンの故障および破損の原因となります。



禁止

赤外線ポートを目に向けて送信しないでください。
目に影響を与える可能性があります。



濡れ手禁止

リモコンは防水性能を有しておりません。水などの液体をかけないでください。
ボタン電池などが水に濡れるとショートして、発熱・破裂・発火の原因となります。

医用電気機器近くでの取り扱いについて

ここで記載している内容は、「医療機関における携帯電話等の使用に関する指針」（電波環境協議会 [平成 26 年 8 月]）および「各種電波利用機器の電波が植込み型医療機器へ及ぼす影響を防止するための指針」（総務省）の内容を参考にしたものです。

警告



指示

植込み型心臓ペースメーカーおよび植込み型除細動器を装着されている場合は、ペースメーカー等の装着部位から 15cm 以上離して携行および使用してください。
電波により植込み型心臓ペースメーカーおよび植込み型除細動器の作動に影響を与える場合があります。



指示

自宅療養など医療機関の外で、植込み型心臓ペースメーカーおよび植込み型除細動器以外の医用電気機器を使用される場合には、電波による影響について個別に医用電気機器メーカーなどに確認してください。
電波により医用電気機器の作動に影響を与える場合があります。



指示

医療機関などでは、以下を守ってください。本機の電波により医用電気機器に影響を及ぼす恐れがあります。

- ・医療機関内での端末の使用においては、各医療機関からの指示に従ってください。
- ・手術室、集中治療室（ICU）などでは、本機の電源を必ず切ってください。
- ・病室・ロビーなど使用を許可されたエリアでも、近くに医用電気機器がある場合は、必要な離隔距離を確保してください。



指示

付近に植込み型心臓ペースメーカーおよび植込み型除細動器を装着している方がいる可能性がありますので、身動きが自由に取れないほど混雑した状況等、15cm 以上離隔距離を確保できない恐れがある場合には、事前に通信機能が使用できない状態（例：機内モード）に切り替えるか、または本機の電源をお切りください。電源が自動的に入る設定をしている場合は、設定を解除してから電源を切ってください。
電波により、植込み型心臓ペースメーカーおよび植込み型除細動器が誤動作するなどの影響を与える場合があります。

ご利用にあたって

- ・本機は電波を利用しているので、サービスエリア内であっても屋内、地下、トンネル内、自動車内などでは電波が届きにくくなり、通信が困難になることがあります。また、通信中に電波状態の悪い場所へ移動すると、通信が急に途切れることがありますので、あらかじめご了承ください。
- ・本機を公共の場所でご使用になるときは、周りの方の迷惑にならないようご注意ください。また劇場や乗り物などによっては、ご使用できない場所がありますのでご注意ください。
- ・本機は電波法に定められた無線局です。したがって、電波法に基づく検査を受けていただく場合があります。あらかじめご了承ください。
- ・以下の場合、登録された情報内容が変化・消失することがあります。情報内容の変化・消失については、当社は責任を負いかねますのであらかじめご了承ください。情報内容の変化・消失に伴う損害を最小限にするために、重要なデータは控えをとっておかれることをおすすめします。
 - 誤った使い方をしたとき
 - 静電気や電氣的ノイズの影響を受けたとき
 - 動作中に電源を切ったとき
 - 故障したり、修理に出したとき
- ・本機は国内での利用を前提としています。海外ではお使いいただけませんので、ご注意ください。
- ・スタンド棒がテレビアンテナとして動作するため、必ず取り付けでご使用ください。

航空機内でのご使用にあたって

- ・本機の電波により運航の安全に支障をきたす恐れがあるため、航空機内では機内モードに設定するか電源をお切りください。使用可能な場合は、航空会社の指示に従い適切にご使用ください。

お取り扱いについて

- ・本機を極端な高温または低温、多湿の環境、直射日光のあたる場所、ほこりの多い場所でご使用にならないでください。
- ・周囲温度が 35℃を超える環境では、使用中に本機の温度が高くなり充電や各種機能を停止する場合がありますが、異常ではありません。
- ・本機を落としたり衝撃を与えたりしないでください。
- ・本機をお手入れの際は、乾いた柔らかい布で拭いてください。また、アルコール、シンナー、ベンジンなどを用いると色があせたり、文字が薄くなったりすることがありますので、ご使用にならないでください。

Wi-Fi[®] (無線 LAN) 使用について

電気製品・AV・OA 機器などの磁気を帯びているところや電磁波が発生しているところで使用しないでください。

- 磁気や電気雑音の影響を受けると雑音が大きくなったり、通信ができなくなることがあります。特に電子レンジ使用時には影響を受けることがあります。
- テレビ、ラジオなどに近いと受信障害の原因となったり、テレビ画面が乱れることがあります。
- 近くに複数の無線 LAN アクセスポイントが存在し、同じチャンネルを使用していると、本機とお使いの端末を正しく接続できない場合があります。
- 無線 LAN (Wi-Fi[®]) が使用する 2.4GHz 帯は、さまざまな機器が運用されています。場合によっては、ほかの機器の影響によって通信速度や通信距離が低下することや、通信が切断することがあります。
- 通信機器間の距離や障害物、接続する機器により、通信速度や通信できる距離は異なります。

航空機内では航空会社の指示に従い適切にご使用ください。

- 無線 LAN (Wi-Fi[®]) は、一部の航空会社ではご利用いただける場合もございます。詳細はご搭乗される航空会社にお問い合わせください。

無線 LAN (Wi-Fi[®]) 機能は日本国内でご利用ください。

- 本製品の無線 LAN (Wi-Fi[®]) 機能は日本国内での無線規格に準拠し、認定を取得しています。海外でご利用になると罰せられることがあります。

2.4GHz 帯ご使用上の注意

無線 LAN 搭載機器の使用周波数帯では、電子レンジなどの家庭用電化製品や産業・科学・医療用機器のほか、工場の製造ラインなどで使用されている移動体識別用の構内無線局 (免許を要する無線局) および特定小電力無線局 (免許を要しない無線局) ならびにアマチュア無線局 (免許を要する無線局) など (「以下「ほかの無線局」と略す) が運用されています。

1. 本機を使用する前に、近くで「ほかの無線局」が運用されていないことを確認してください。
2. 万一、本機と「ほかの無線局」との間に電波干渉の事象が発生した場合には、すみやかに本機の使用場所を変えるか、または機器の運用を停止 (電波の発射を停止) してください。
3. ご不明な点やその他お困りのことが起きた場合は、お問い合わせ先までご連絡ください。

- 本機はすべての無線 LAN (Wi-Fi[®]) 対応機器との接続動作を確認したものではありません。したがって、すべての無線 LAN (Wi-Fi[®]) 対応機器との動作を保証するものではありません。
- 無線通信時のセキュリティとして、無線 LAN (Wi-Fi[®]) の標準仕様に準拠したセキュリティ機能に対応しておりますが、使用環境および設定内容によってはセキュリティが十分でない場合が考えられます。無線 LAN (Wi-Fi[®]) によるデータ通信を行う際はご注意ください。

Wi-Fi® (無線 LAN) 使用について

- 無線 LAN (Wi-Fi®) 通信時に発生したデータおよび情報の漏洩につきましては、当社では責任を負いかねますのであらかじめご了承ください。
本製品の無線 LAN (Wi-Fi®) 機能は、2.4GHz 帯の周波数を使用します。
- 無線 LAN (Wi-Fi®) 機能： 
本機は 2.4GHz 帯を使用します。変調方式として DS-SS 方式および OFDM 方式を採用しています。与干渉距離は約 40m 以下です。全帯域を使用し、移動体識別装置の帯域を回避可能であることを意味します。
- 航空機内の使用は、事前に各航空会社へご確認ください。

本製品の比吸収率 (SAR) について

この製品【PhotoVision TV2】は、国が定めた電波の人体吸収に関する技術基準および国際ガイドラインに適合しています。

この製品は、国が定めた電波の人体吸収に関する技術基準^{*1} ならびに、これと同等な国際ガイドラインが推奨する電波防護の許容値を遵守するよう設計されています。この国際ガイドラインは世界保健機関 (WHO) と協力関係にある国際非電離放射線防護委員会 (ICNIRP) が定めたものであり、その許容値は使用者の年齢や健康状況に関係なく十分な安全率を含んでいます。

国の技術基準および国際ガイドラインは電波防護の許容値を人体に吸収される電波の平均エネルギー量を表す比吸収率 (SAR : Specific Absorption Rate) で定めており、この通信端末に対する SAR の許容値は 2.0W/kg です。この製品を次に記述する所定の使用方法で使用した場合の SAR の最大値は 0.294 W/kg^{*2} です。個々の製品によって SAR に多少の差異が生じることもありますが、いずれも許容値を満足しています。

この製品を人体の近くでご使用になる場合

この製品を人体の近くでご使用になる場合、身体から 1.0 センチ以上離してご使用ください。このことにより、この製品は国が定めた電波の人体吸収に関する技術基準および電波防護の国際ガイドラインに適合します。

世界保健機関は、『携帯電話が潜在的な健康リスクをもたらすかどうかを評価するために、これまで 20 年以上にわたって多数の研究が行われてきました。今日まで、携帯電話使用によって生じるとされる、いかなる健康影響も確立されていません。』と表明しています。

※ 1 技術基準については、電波法関連省令 (無線設備規則 第 14 条の 2) に規定されています。

※ 2 この値は同時送信の値です。

SAR について、さらに詳しい情報をお知りになりたい場合は、下記のホームページをご参照ください。

- ・総務省のホームページ
<http://www.tele.soumu.go.jp/j/sys/ele/index.htm>
- ・一般社団法人電波産業会のホームページ
<http://www.arib-emf.org/index02.html>
- ・SoftBank スマートフォン 各機種の電波比吸収率 (SAR) 一覧はこちら
<http://www.softbank.jp/mobile/support/sar/>

著作権について

音楽、映像、コンピュータ・プログラム、データベースなどは、著作権法により著作物や著作権者の権利が保護されています。こうした著作物は、個人的にまたは家庭内やこれに準ずる限られた場所で使用する場合にのみ複製が認められています。上記の目的を超えて、データ形式の変換を含む複製・改変・複製物の譲渡・ネットワーク上での配信を行うと、著作権法に違反して損害賠償の請求や刑事処罰を受けることがあります。本機を使用の際には、著作権法を厳守のうえご利用いただくようお願いいたします。また、スライド表示画面などで「メニュー」→「本体設定」→「その他の設定」→「オープンソースライセンス」に、それぞれ表示される画面をお読みください。

本機に搭載のソフトウェアは著作物であり、著作権、著作人格権などをはじめとする著作権者の権利が含まれており、これらの権利は著作権法により保護されています。ソフトウェアの全部または一部を複製、修正あるいは改変したり、ハードウェアから分離したり、逆アセンブル、逆コンパイル、リバースエンジニアリング等を行わないでください。第三者にこのような行為をさせることも同様です。

知的財産権について

- SoftBank およびソフトバンクの名称、ロゴは日本国およびその他の国におけるソフトバンクグループ株式会社の登録商標または商標です。
- デコレメールは、ソフトバンク株式会社の登録商標または商標です。
- SD および SD ロゴ、SDHC、miniSD および miniSD ロゴ、microSD、microSDHC は、SD-3C, LLC の商標です。
- QR コードは株式会社デンソーウェーブの登録商標です。
- Wi-Fi[®]、Wi-Fi Alliance[®]、Wi-Fi Certified[®]、WPA[™]、WPA2[™]、Wi-Fi Protected Setup[™] とそのロゴは、Wi-Fi Alliance[®] の商標または登録商標です。
- TM and [©] 2015 Apple Inc. All rights reserved.
- Apple、Apple の ロゴ、iPad、iPhone、iPod、iPod touch、Mac、Macintosh、Safari は、米国および他の国々で登録された Apple Inc. の商標です。
- iPhone の商標は、アイホン株式会社のライセンスにもとづき使用されています。
- Google、Google ロゴ、Android[™]、Android ロゴ、Google Play ストア、Google Play ストア ロゴは、Google Inc. の商標です。
- その他、本書に記載されている会社名および商品・サービス名は、各社の商標または登録商標です。

各部の名称と機能	P.1-2	SD カードを利用する	P.1-29
本体.....	P.1-2	SD カードの取り扱いについて.....	P.1-29
リモコン.....	P.1-5	SD カードを取り付ける／取り外す.....	P.1-29
リモコンの電池を交換する.....	P.1-6	USIM カードを利用する	P.1-31
スタンド棒を取り付ける.....	P.1-7	USIM カードの取り扱いについて.....	P.1-31
電源を入れる／切る	P.1-9	USIM カードを取り付ける／取り外す.....	P.1-32
AC アダプタを接続する		防水性能に関する注意事項	P.1-33
(内蔵電池を充電する).....	P.1-9	防水性能に関する注意事項.....	P.1-33
電源を入れる.....	P.1-10		
電源を切る.....	P.1-10		
メニューの呼び出し	P.1-11		
メインメニュー画面を表示する.....	P.1-11		
メニュー画面を表示する.....	P.1-12		
日付／時刻の設定	P.1-13		
日付／時刻を設定する.....	P.1-13		
時計／カレンダーを表示する.....	P.1-16		
その他の基礎知識	P.1-20		
本機の状態を確認する.....	P.1-20		
画面の明るさを調節する.....	P.1-21		
自動的にディスプレイを消灯させる.....	P.1-22		
自動的にディスプレイを点灯させる.....	P.1-24		
自動的に消灯・点灯させる曜日を			
指定する.....	P.1-26		

各部の名称と機能

■ 本体

● 前面

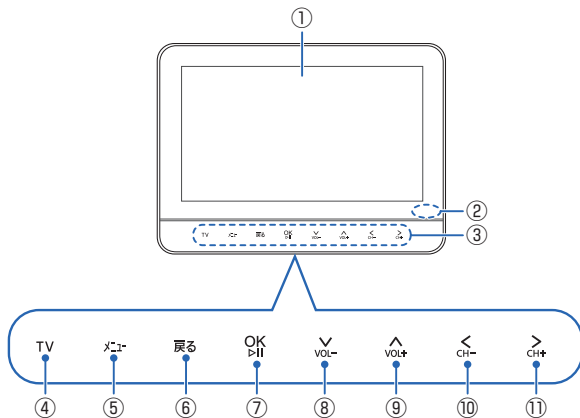





- ① ディスプレイ
- ② 赤外線ポート
- ③ タッチキー

指で軽く触れて（タッチ）操作します。操作ができるときは、各キーが点灯します。

- ・タッチキーの消灯時は、いずれかのタッチキーをタッチすると、点灯して操作できる状態になり、スライドショー表示中は、画面に操作ガイドが表示されます。（⇒P.8-4）

	スライドショー表示中の操作	テレビ視聴中の操作	メニュー／設定表示中の操作
④ TV	スライドショーとテレビを切り替えます。		テレビ画面を表示します。メニュー画面表示中は、スライドショーとテレビを切り替えます。
⑤ メニュー			メニュー画面表示中は、メニュー画面を閉じます。
⑥ 戻る		—	前の画面に戻ります。

	スライド ショー表示中 の操作	テレビ視聴中 の操作	メニュー／設定 表示中の操作
⑦	 画像のスライド表示を一時停止／再生します。	チャンネルリストを表示／閉じます。	選択したメニューを実行します。 設定値を保存します。
⑧	 音量を下げます。		選択枠を移動します。 設定値を変更します。
⑨	 音量を上げます。		
⑩	 前の画像を表示します。	前のチャンネルに切り替えます。	
⑪	 次の画像を表示します。	次のチャンネルに切り替えます。	

● 背面

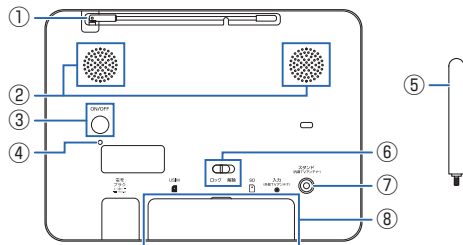

- ① テレビアンテナ
- ② スピーカー
- ③ 電源ボタン
ディスプレイを点灯／消灯します。長押しすると、電源の入／切をします。(⇒ P.1-10)
- ④ 電源ランプ
- ⑤ スタンド棒
スタンド棒にはアンテナが内蔵されています。
- ⑥ 防水カバーロック
- ⑦ スタンド棒取付口
スタンド棒を取り付けます。(⇒ P.1-7)
- ⑧ 防水カバー

● 底面

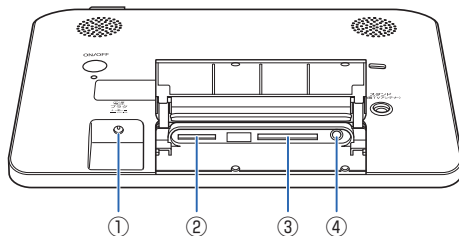

- ① 電源プラグ差込口
付属の AC アダプタを接続します。(⇒ P.1-9)
- ② USIM カード挿入口
USIM カードを取り付けます。(⇒ P.1-32)
- ③ SD カード挿入口
SD カード (SD メモリカード、SDHC メモリカード) を取り付けます。(⇒ P.1-29)
- ④ 外部アンテナ差込口
市販の外部アンテナを接続します。(⇒ P.2-3)

リモコン



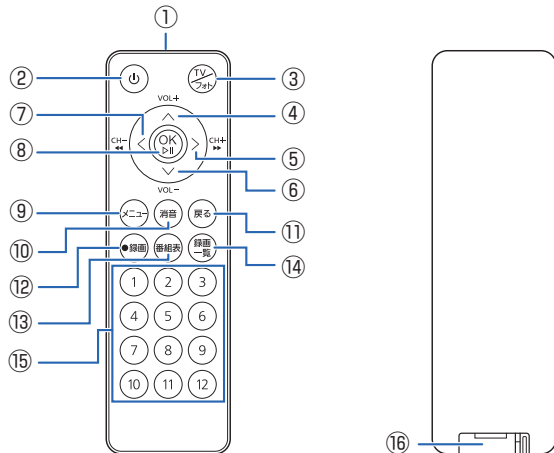





● 正面／背面



・リモコンは防水仕様ではありません。

① 赤外線ポート

	スライドショー表示中の操作	テレビ視聴中の操作	メニュー／設定表示中の操作
②		本機のディスプレイを点灯／消灯します。電源の入／切はできません。	
③	スライドショーとテレビを切り替えます。		テレビ画面を表示します。メニュー画面表示中は、スライドショーとテレビを切り替えます。
④	音量を上げます。		選択枠を移動します。
⑤	次の画像を表示します。	次のチャンネルに切り替えます。	設定値を変更します。
⑥	音量を下げます。		
⑦	前の画像を表示します。	前のチャンネルに切り替えます。	
⑧	画像のスライド表示を一時停止／再生します。	チャンネルリストを表示／閉じます。	選択したメニューを実行します。設定値を保存します。

	スライド ショー表示中 の操作	テレビ視聴中 の操作	メニュー／設定 表示中の操作
⑨ 	メニュー画面を表示します。		メニュー画面表示中は、メニュー画面を閉じます。
⑩ 	消音と元の音量を切り替えます。		—
⑪ 		—	前の画面に戻ります。
⑫ 	—	録画を開始／停止します。	—
⑬ 	番組表を表示します。		
⑭ 	録画一覧を表示します。		
⑮  ~ 	選択したチャンネルでテレビが起動します。	チャンネルを切り替えます。	選択したチャンネルでテレビが起動します。

⑯ 電池カバー

リモコンの電池を交換する

1 リモコン下部の電池カバーのツメを①の方向に押す

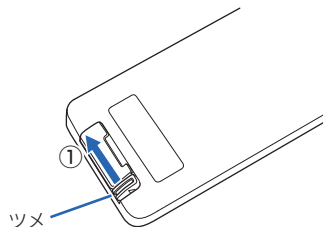

2 電池カバーのツメを押したまま、電池カバーの溝に指をかけて、②の方向に引く

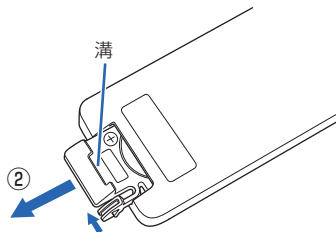

3 「+」面を上にして電池カバーのトレイに電池を入れる

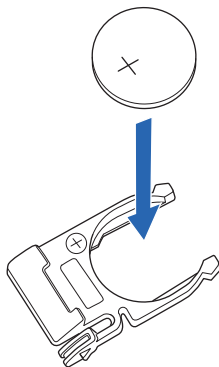

4 電池カバーをリモコン本体の穴に戻し、カチッと音になってツメがはまるまで、電池カバーを押し

!! ご注意

- 電池を交換する際は、CR2032 を使用してください。

■ スタンド棒を取り付ける

スタンド棒をスタンド棒取付口に固定します。

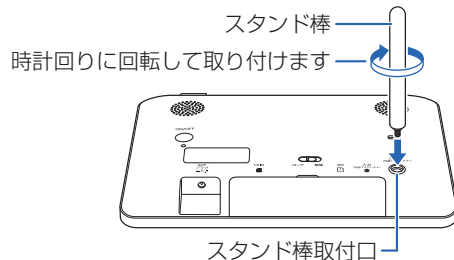

!! ご注意

- スタンド棒を取り付けた状態で、本機に無理な力を加えないでください。故障の原因となります。
- スタンド棒にはアンテナが内蔵されています。テレビの視聴は、必ずスタンド棒を取り付けて行ってください。

● 横向きに置く場合

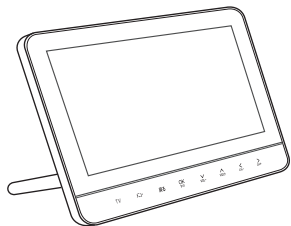

● 縦向きに置く場合

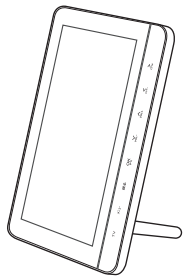

■ ACアダプタを接続する (内蔵電池を充電する)

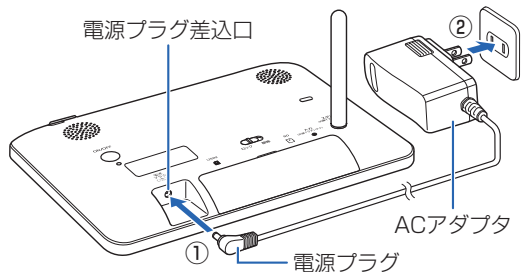

- 1 付属の AC アダプタの電源プラグを、本機底面の電源プラグ差入口に差し込む (①)
- 2 AC アダプタのプラグを、コンセントに差し込む (②)

内蔵電池が満充電されていないときは、充電が開始されます。



お知らせ

- 本機は、AC アダプタを取り外して内蔵電池で使用することができます。AC アダプタは防水ではないので、水のかかる可能性のある場所で使用する際は、内蔵電池を充電してお使いください。

■ 電源を入れる

1 背面の電源ボタンを約2秒以上押す

電源が入ると起動画面が表示されます。
テレビの初期設定が済んでいない場合は、同梱の「かんたん使い方ガイド（ワンセグ・フルセグ操作編）」を参照してください。



■ 電源を切る

1 背面の電源ボタンを約2秒以上押す

終了画面が表示され、電源が切れます。
• 電源を切ってしばらく使用しない場合は、ACアダプタをコンセントから外してください。

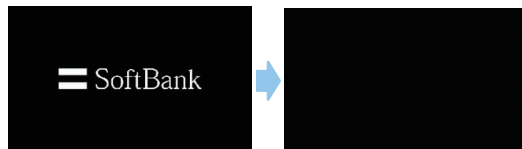

お知らせ

- 指定した時刻や曜日にディスプレイを消灯／点灯させることもできます。(⇒ P.1-22、P.1-24、P.1-26)

メニューの呼び出しかた

1

準備／基礎知識

■ メインメニュー画面を表示する

本機の操作を始めるときは、メインメニュー画面を表示して操作します。

- テレビやスライドショー、番組表の表示など一部の機能は、本機のタッチキーやリモコンから直接操作することもできます。

例) スライドショー表示中／テレビ視聴中にメインメニュー画面を表示させ、メールの一覧を見たい場合

1 **メニュー** → **↑VOL+** / **↓VOL-** で「すべてのメニュー」を選択 → **OK/BI**

メインメニュー画面が表示されます。



メインメニュー画面

2 **↑VOL+** / **↓VOL-** で「メール」を選択 → **OK/BI**

メール一覧画面が表示されます。



メール一覧画面

メニューの呼び出しかた

■ メニュー画面を表示する



メニュー画面では、表示されている画面に応じたオプションメニューを利用できます。

例) 画像を1枚表示しているときに、メニュー画面を表示させ、画像を拡大表示したい場合

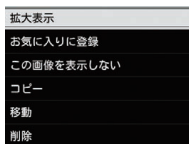
- 1 画像を1枚表示中に  メニュー画面が表示されます。



メニュー画面

- 2  /  で「拡大表示」を選択 →  画像が拡大表示されます。

日付／時刻の設定

■ 日付／時刻を設定する

カレンダーや時計の日時を設定します。日時の設定は、自動で補正する方法と、手動で補正する方法があります。お買い上げ時は自動補正に設定されていません。

■ 日付／時刻を自動補正で設定する

1 **メニュー** → **↑VOL+** / **↓VOL-** で「すべてのメニュー」を選択 → **OK P.II**

メインメニュー画面が表示されます。



メインメニュー画面

2 **↑VOL+** / **↓VOL-** で「本体設定」を選択 → **OK P.II**

本体設定画面が表示されます。

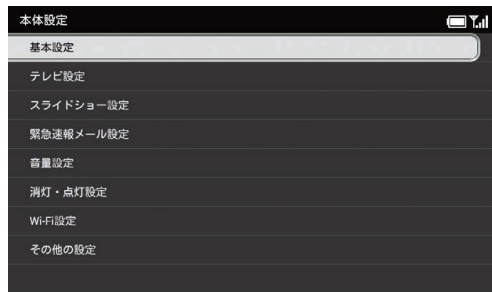

本体設定画面

3 **↑VOL+** / **↓VOL-** で「基本設定」を選択 → **OK P.II**



基本設定画面が表示されます。

日付／時刻の設定





4  /  で「日時」を選択→ 

選択枠が設定画面に移動します。



5  /  で「自動補正 On」を選択→ 

■ 日付／時刻を手動で設定する

1  →  /  で「すべてのメニュー」を選択→ 

メインメニュー画面が表示されます。



メインメニュー画面

2  /  で「本体設定」を選択→ 

本体設定画面が表示されます。

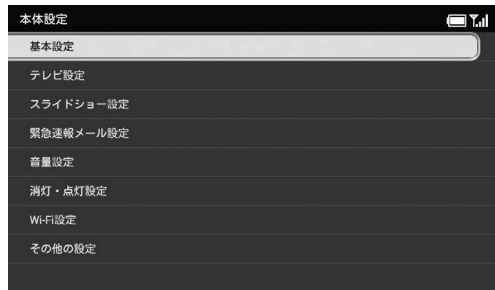

本体設定画面

3 / で「基本設定」を選択 →

基本設定画面が表示されます。

4 / で「日時」を選択 →

選択枠が設定画面に移動します。



5 / で「自動補正 Off」を選択 →

時刻補正の設定画面が表示されます。

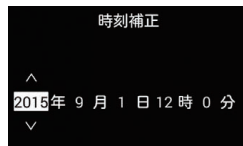

6 で日付と時刻を選択 →

設定が完了します。

日付／時刻の設定

■ 時計／カレンダーを表示する

スライドショー表示中に、画面の左側にカレンダーまたは時計を表示させることができます。(日付／時刻を設定する ⇒ P.1-13)

■ 時計を表示する

- 1 **メニュー** → **↑VOL+** / **↓VOL-** で「すべてのメニュー」を選択 → **OK**

メインメニュー画面が表示されます。



メインメニュー画面

- 2 **↑VOL+** / **↓VOL-** で「本体設定」を選択 → **OK**

本体設定画面が表示されます。



本体設定画面

- 3 **↑VOL+** / **↓VOL-** で「スライドショー設定」を選択 → **OK**

スライドショー設定画面が表示されます。

4 / で「表示モード」を選択→

選択枠が設定画面に移動します。

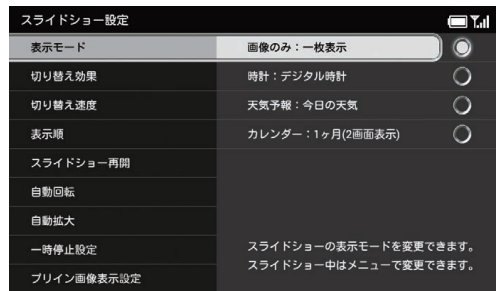

5 / で「時計」を選択→

確認画面が表示されます。

6 / で「はい」を選択→

時計の設定画面が表示されます。

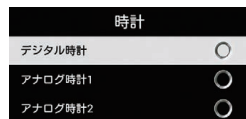

7 / で以下の項目から選択→

項目	説明
デジタル時計	デジタル時計を画像の左側に表示します。 
アナログ時計 1	数字表記があるアナログ時計を画像の左側に表示します。 
アナログ時計 2	数字表記がないアナログ時計を画像の左側に表示します。 

■ 画像だけの表示に戻す場合

手順5で「画像のみ」を選択します。

日付／時刻の設定

■ カレンダーを表示する

- 1 **メニュー** → **↑VOL+** / **↓VOL-** で「すべてのメニュー」を選択 → **OK P-II**

メインメニュー画面が表示されます。



メインメニュー画面

- 2 **↑VOL+** / **↓VOL-** で「本体設定」を選択 → **OK P-II**

本体設定画面が表示されます。

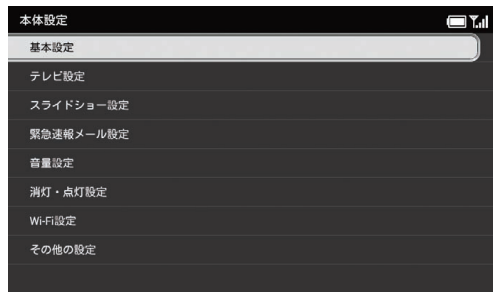

本体設定画面

- 3 **↑VOL+** / **↓VOL-** で「スライドショー設定」を選択 → **OK P-II**

スライドショー設定画面が表示されます。

4 / で「表示モード」を選択 →

選択枠が設定画面に移動します。

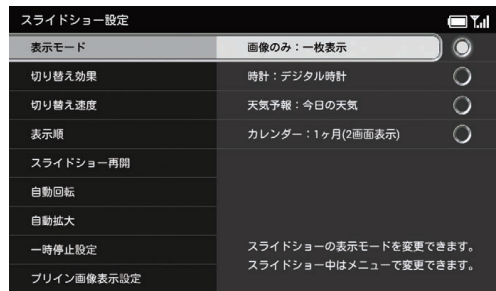

5 / で「カレンダー」を選択 →

確認画面が表示されます。

6 / で「はい」を選択 →

カレンダーの設定画面が表示されます。

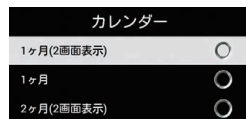

7 / で以下の項目から選択 →

項目	説明
1 ヶ月 (2 画面表示)	1 ヶ月分のカレンダーを画像の左側に表示します。 
1 ヶ月	1 ヶ月分のカレンダーを画像の下部に表示します。 
2 ヶ月 (2 画面表示)	2 ヶ月分のカレンダーを画像の左側に表示します。 

■ 画像だけの表示に戻す場合

手順 5 で「画像のみ」を選択します。





■ 本機の状態を確認する

スライドショー表示中に  をタッチすると、メニュー画面のほかに本機の電話番号やメールアドレス、電波状態などを確認することができます。

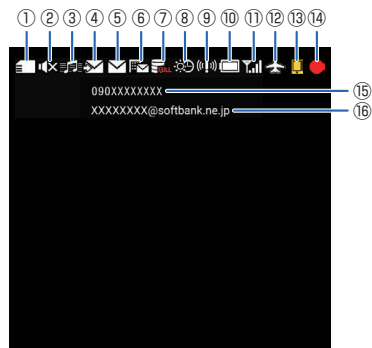
画面の上部には、設定状態を確認できるアイコンが表示されます。

7 スライドショー表示中に



①	SD カード (⇒ P.1-29)
②	着信音 消音 (⇒ P.8-44)
③	BGM 再生中 (⇒ P.5-7)
④	メール送受信状態表示  メール受信中  メール受信失敗  メール受信成功  メール送信中  メール送信失敗  メール送信成功
⑤	未読メールあり (⇒ P.4-2)
⑥	未受信メールあり (⇒ P.4-8)
⑦	メモリフル警告 (⇒ P.10-3)
⑧	時間指定でディスプレイ消灯・点灯設定中 (⇒ P.1-22、P.1-24)
⑨	未読緊急速報メールあり (⇒ P.7-3)

⑩	電池状態表示 残量表示 :  ⇄  要充電 充電中 : 
⑪	電波状態表示 
⑫	機内モード
⑬	Wi-Fi® 状態表示  : Wi-Fi 設定 ON (iOS 搭載端末待機中)  : Wi-Fi 設定 ON (Android 搭載端末待機中)  : Wi-Fi® 接続中 (iOS / Android 搭載端末接続中)
⑭	録画中
⑮	本機の電話番号
⑯	本機のメールアドレス

ご注意

- 初期化 (⇒ P.9-3、P.9-4) した後、メールアドレスが表示されない場合があります。そのような場合は、パソコンから My SoftBank にアクセスしてアドレス確認メールの送信を行ってください。(⇒ P.8-59)

■ 画面の明るさを調節する

ディスプレイの明るさを3種類から選択できます。

1 **メニュー** → **↑VOL+** / **↓VOL-** で「すべてのメニュー」を選択 → **OK**

メインメニュー画面が表示されます。



メインメニュー画面

2 **↑VOL+** / **↓VOL-** で「本体設定」を選択 → **OK**

本体設定画面が表示されます。

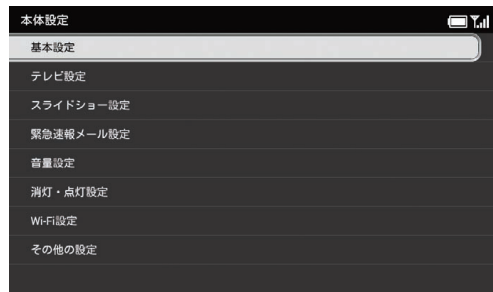

本体設定画面

3 **↑VOL+** / **↓VOL-** で「基本設定」を選択 → **OK**

基本設定画面が表示されます。

その他の基礎知識

4  /  で「画面の明るさ」を選択→ 

選択枠が設定画面に移動します。







5  /  で明るさを選択→ 

設定が完了します。

■ 自動的にディスプレイを消灯させる

指定した時刻に、本機のディスプレイを消灯させることができます。

7  →  /  で「すべてのメニュー」を選択→ 

メインメニュー画面が表示されます。





メインメニュー画面

2  /  で「本体設定」を選択 → 

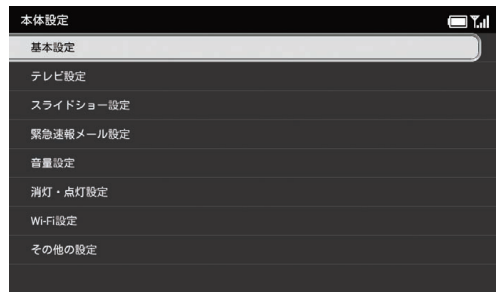

本体設定画面が表示されます。



本体設定画面

3  /  で「消灯・点灯設定」を選択
→ 

消灯・点灯設定画面が表示されます。

4  /  で「時間指定で消灯」を選択
→ 

選択枠が設定画面に移動します。







5  /  で「On」を選択 → 

消灯時刻の設定画面が表示されます。



その他の基礎知識

6     で消灯させる時間を選択

→ 

設定が完了します。

■ 時間指定を無効にする場合

手順 5 で「Off」を選択します。

 **ご注意**





- 指定した消灯時刻に本機の電源が入っていないと、ディスプレイは消灯されません。
- 消灯中はタッチキー操作もできなくなりますが、メールを受信すると、一定時間はタッチキー操作が可能です。
- ディスプレイの消灯時刻と、点灯時刻を同じ時刻に設定することはできません。

 **お知らせ**

- ディスプレイが消灯しているときは、電源ランプが赤く点灯します。(ACアダプタ接続中のみ)
- 手でディスプレイを点灯させる場合は、電源ボタンを押します。
- 指定した曜日にディスプレイを消灯させることもできます。(⇒ P.1-26)

■ 自動的にディスプレイを点灯させる

指定した時刻に本機のディスプレイを点灯させることができます。

7  →  /  で「すべてのメニュー」を選択 → 

メインメニュー画面が表示されます。



メインメニュー画面

2  /  で「本体設定」を選択 → 

本体設定画面が表示されます。

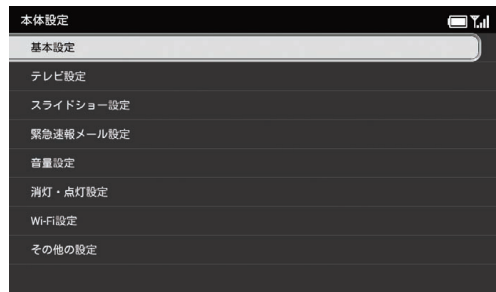

本体設定画面

3  /  で「消灯・点灯設定」を選択

→ 

消灯・点灯設定画面が表示されます。

4  /  で「時間指定で点灯」を選択

→ 

選択枠が設定画面に移動します。

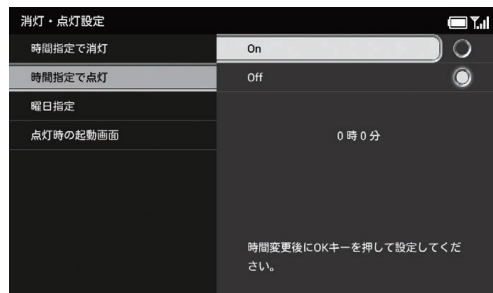



5  /  で「On」を選択 → 

点灯時刻の設定画面が表示されます。



その他の基礎知識

6     で点灯させる時間を選択

→ 

設定が完了します。

■ 時間指定を無効にする場合

手順 5 で「Off」を選択します。

 **ご注意**

- 指定した点灯時刻に本機の電源が入っていないと、ディスプレイは点灯されません。
- ディスプレイの点灯時刻と、消灯時刻（⇒ P.1-22）を同じ時刻に設定することはできません。





 **お知らせ**

- 指定した曜日にディスプレイを点灯させることもできます。

■ 自動的に消灯・点灯させる曜日を指定する

指定した曜日にディスプレイを消灯／点灯させることができます。

あらかじめ、消灯／点灯時刻を設定しておいてください。（⇒ P.1-22、P.1-24）

7  →  /  で「すべてのメニュー」を選択 → 

メインメニュー画面が表示されます。



メインメニュー画面

2 **[VOL+]** / **[VOL-]** で「本体設定」を選択 → **[OK P-II]**

本体設定画面が表示されます。

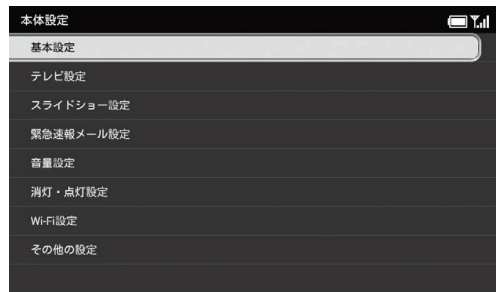

本体設定画面

3 **[VOL+]** / **[VOL-]** で「消灯・点灯設定」を選択
→ **[OK P-II]**

消灯・点灯設定画面が表示されます。

4 **[VOL+]** / **[VOL-]** で「曜日指定」を選択 → **[OK P-II]**

選択枠が設定画面に移動します。

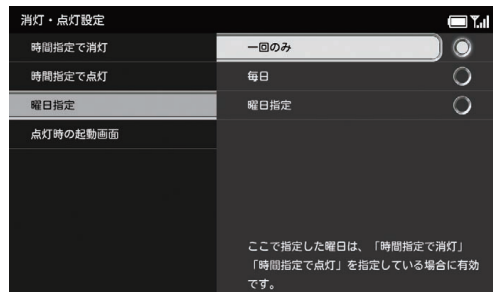

5 **[VOL+]** / **[VOL-]** で「曜日指定」を選択 → **[OK P-II]**



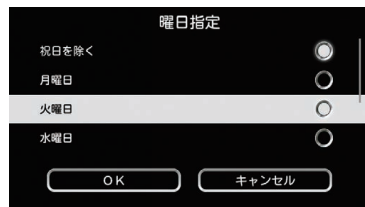

曜日指定画面が表示されます。

6  /  で対象の曜日を選択→ 

選択した曜日には、が表示されます。



■ 選択を解除する場合

 /  で が表示されている曜日→  をタッチします。

7  /  で「OK」を選択→ 

設定が完了します。

■ 毎日消灯／点灯させたい場合

手順5で「毎日」を選択します。

■ 「曜日指定」や「毎日」を解除したい場合

手順5で「一回のみ」を選択します。

SD カードを利用する

1

準備／基礎知識

■ SD カードの取り扱いについて

本機では市販の2GバイトまでのSDメモ리카ード、32GバイトまでのSDHCメモ리카ードに対応しています。

- 市販のSDカードを使用する場合は、まずパソコンでフォーマット（初期化）してください。
対応フォーマット：FAT32
- 本機で対応しているSDカードを使用してください。本機で対応していないSDカードを使用すると、正しく動作しないことがあります。
- ラベルやシールなどを貼り付けしないでください。SDカードは非常に薄く、精密に作られているため、ラベルやシール程度の厚みでも接触不良やデータの破壊などの原因となることがあります。
- SDカードには寿命があります。長期間使用するとデータが書き込めなくなることがあります。
- 故障などの原因となりますので、電源が入っている状態でSDカードの取り付け／取り外しを行わないでください。
- データの読み込み中や書き込み中は、絶対にSDカードを取り外したり電源を切ったりしないでください。
- microSD™ / miniSD™ メモ리카ードをお使いの場合は、変換アダプタが必要です。

■ SD カードを取り付ける／取り外す

SDカードの取り付け／取り外しは、必ず電源を切った状態で行ってください。

■ SD カードを取り付ける

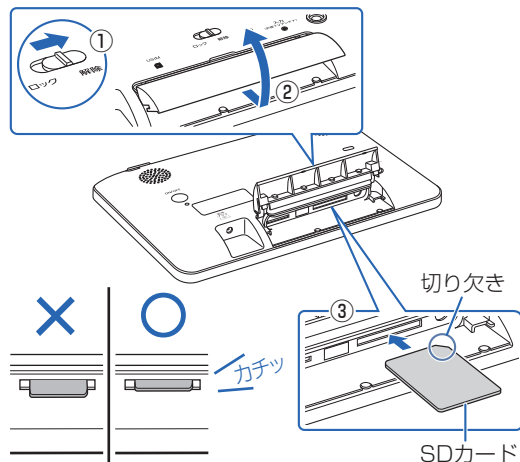

- 1 防水カバーロックのロックが解除されているか確認して (①)、防水カバーを手前に引き、持ち上げる (②)

SD カードを利用する

- 2 本機の底面を正面に向け、切り欠き部分の向きに注意してSDカード挿入口に差し込む(③)
「カチッ」と音がするまで、ゆっくり差し込んでください。
- 3 防水カバーを取り付け、防水カバーロックをロックする

■ SDカードを取り外す

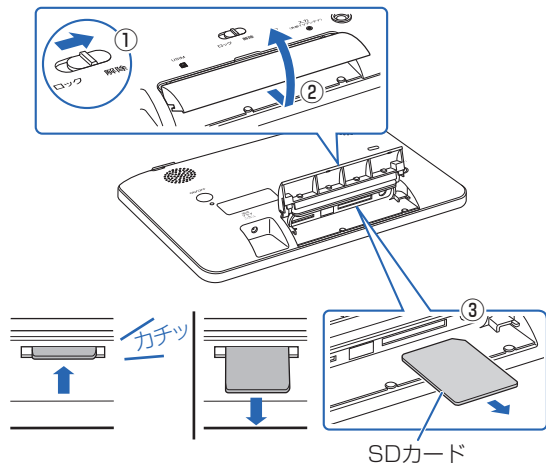

- 1 防水カバーロックのロックが解除されているか確認して(①)、防水カバーを手前に引き、持ち上げる(②)
- 2 SDカードの見える部分を指で軽く押し込む(③)
指を離すと、SDカードがSDカード挿入口から少し出てきます。
- 3 SDカードをゆっくりと引き抜いて取り外す

(!) ご注意

- 故障などの原因となりますので、電源が入っている状態でSDカードの取り付け／取り外しを行わないでください。

■ USIM カードの取り扱いについて

USIM カードはお客様情報が入った IC カードです。

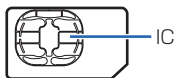

USIM (ユーシム) カード

次の点にご注意ください。USIM カードの詳細については、USIM カードに付属の説明書を参照してください。

- USIM カードの取り付けや取り外しをするときには、必要以上に力を入れないでください。
- 電源を切らずに、USIM カードの取り付けや取り外しを行った場合の動作につきましては、保証いたしません。
- 他社製品の IC カードリーダーなどに USIM カードを挿入し、故障したときは、お客様ご自身の責任となり当社では責任を負いかねますのでご注意ください。
- IC 部分はいつもきれいな状態でご使用ください。
- お手入れするときは、乾いた柔らかい布などで拭いてください。
- USIM カードにラベルなどを貼り付けしないでください。USIM カードは非常に薄く、精密に作られているため、ラベルやシール程度の厚みでも接触不良やデータの破壊などの原因となることがあります。

!! ご注意

- 本機に USIM カードが取り付けられていない場合は、メールやソフトウェア更新などが利用できなくなります。
- USIM カードの所有権は当社に帰属します。
- 紛失、破損などによる USIM カードの再発行は有償となります。
- 解約などの際は、USIM カードを当社にご返却ください。
- お客様からご返却いただいた USIM カードは、環境保全のためリサイクルされています。
- USIM カードの仕様、性能は予告なしに変更する可能性があります。ご了承ください。
- USIM カードならびに本機 (USIM カード挿入済み) の盗難・紛失の際は、必ず緊急利用停止の手続きを行ってください。緊急利用停止の手続きについては、お問い合わせ先 (⇒ P.10-27) までご連絡ください。
- お客様ご自身で USIM カードに登録された情報内容は、別途メモなどに控えて保管することをおすすめします。万一、データが消失または変化した場合でも、当社では責任を負いかねますのであらかじめご了承ください。
- 本機は専用 USIM カードが必要です。
- モジュール専用 USIM カードは携帯電話機で使用することはできません。

USIM カードを利用する

■ USIM カードを取り付ける／取り外す

USIM カードの取り付け／取り外しは、必ず電源を切った状態で行ってください。

■ USIM カードを取り付ける

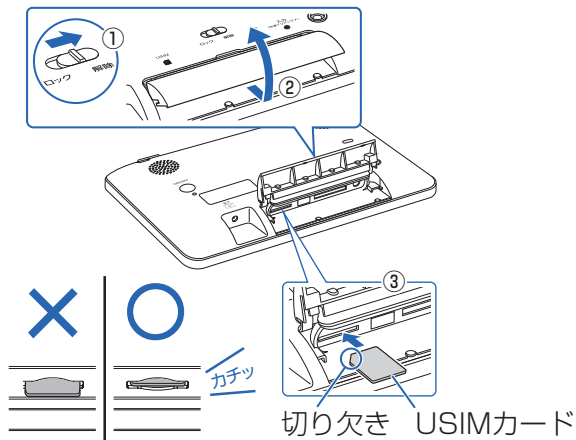

- 1 防水カバーロックのロックが解除されているか確認して (①)、防水カバーを手前に引き、持ち上げる (②)
- 2 切り欠きの向きに注意して、「カチッ」と音がするまでゆっくりと奥まで差し込む (③)
しっかりと奥まで入れてください。
- 3 防水カバーを取り付け、防水カバーロックをロックする

■ USIM カードを取り外す

- 1 防水カバーロックのロックが解除されているか確認して、防水カバーを手前に引き、持ち上げる
- 2 USIM カードを指で後ろから押して離す
指を離すと、それぞれ挿入口から少し出てきます。
- 3 USIM カードをゆっくりと引き抜いて取り外す

(?!) ご注意

・故障などの原因となりますので、電源が入っている状態で USIM カードの取り付け／取り外しは行わないでください。

■ 防水性能に関する注意事項

- 「防水性能に関する注意事項」の内容をお読みの上、正しくご利用ください。

記載されている内容を守らずにご利用された場合、浸水・砂・異物混入の原因となり、発熱・発火・感電・傷害・故障などのおそれがあります。

※ 実際の利用にあたって、すべての状況で動作を保証するものではありません。お客様の不適切な利用による故障と認められた場合には、保証対象外となり有償修理となります。

- 本機は防水カバーをしっかりと取り付けてある状態でIPX5^{*1}相当の防水性能を有しています。

※ 1IPX5とは、JIS指定のノズルを用い、約3mの距離から約12.5リットル/分の水を3分以上注水する条件であらゆる方向からの水の噴流によっても、機器としての性能を保つことを意味します。

- 付属品、オプション品は防水仕様ではありません。
- 実際のご使用にあたって、すべての状況での動作を保証するものではありません。また、調査の結果、お客様の取り扱いの不備による故障と判明した場合は、保証の対象外となります。
- 本機は、防塵仕様ではありません。砂浜などに直接置かないでください。

- 防水性能を保つため、防水カバーをしっかりと閉じ、そのまましっかり押し付けながら、防水カバーロックを「ロック」側に確実に切り替えてください。（防水カバーがしっかり押し付けられた状態でないと、防水カバーロックを「ロック」側に切り替えることができません）
- 防水カバーが浮いている箇所がないことを確認しながら確実に取り付けてください。
- 防水カバーと本機の間で微細なゴミ（髪の毛1本、砂粒1個、微細な繊維など）がわずかでも挟まると浸水の原因となります。
- 水中で本機を使用（キー操作含む）しないでください。
- 本機を洗わないでください。
- コンロの近くや、冷蔵庫の中など、極端に高温や低温になる場所に置かないでください。
- 耐水圧設計ではないので、シャワーなどの高い水圧が直接かかるようなご利用はしないでください。
- 耐熱設計ではありません。熱湯に浸けたり、サウナで利用したり、温風を当てたりしないでください。
- 結露防止のため、寒い場所から暖かい場所へ移動するときは本機が常温になってから持ち込んでください。
- お風呂場、台所など、湿気の多い場所には長時間放置しないでください。本機は防湿仕様ではありません。
- 本機の防水性能は常温（5℃～35℃）の真水・水道水にのみ対応しています。次のような例の液体をかけたり、漬けたりしないでください。また、砂や泥なども付着させないでください。
例：せっけん・洗剤・入浴剤などの入った水／海水／プールの水／温泉／熱湯／薬品／汗

防水性能に関する注意事項

- 落下させたり衝撃を与えないでください。傷や変形などにより防水性能の劣化を招くことがあります。
- 浴室、シャワールーム、キッチン、洗面所などの水まわりで利用する時は、ACアダプタを取り外して下さい。火災や感電の原因となります。
- 濡れた手でACアダプタに触れないでください。感電の原因となります。
- 防水カバーのゴムパッキンは防水性能を維持するための重要な部品です。はがしたり、傷つけたりしないでください。
- 本機が濡れている状態では絶対に充電しないでください。よく乾いたことを確認してください。水分が付着したまままで充電を行った場合、故障・発熱などの恐れがあります。

テレビを見るための準備	P.2-2
テレビを見るための準備について.....	P.2-2
テレビの視聴	P.2-6
テレビを視聴する.....	P.2-6
視聴中の番組を録画する.....	P.2-7
音声を切り替える.....	P.2-8
字幕を表示する.....	P.2-8
チャンネルサーチを行う.....	P.2-9
テレビ画面に表示されている画像を保存する.....	P.2-10
テレビの詳細設定をする.....	P.2-10
録画／視聴予約	P.2-11
番組表で録画／視聴を予約する.....	P.2-11
日時を指定して録画を予約する.....	P.2-16
録画／視聴予約を確認する.....	P.2-17
録画予約の結果を確認する.....	P.2-22
録画した番組の再生	P.2-26
録画した番組を再生する.....	P.2-26
録画した番組の一覧を並べ替える.....	P.2-30
録画の一覧から録画した番組を削除する.....	P.2-31

テレビを見るための準備

2 テレビ

■ テレビを見るための準備について

本機では、電波の受信状況に合わせて、フルセグ放送（地上デジタルテレビ放送）とワンセグ放送を自動的に切り替えて見ることができます。

テレビを見るには、次のような準備が必要です。

- スタンド棒の取り付け（⇒ P.1-7）
- チャンネルの設定（⇒ P.2-4）



お知らせ

- 録画した番組は、本体または SD カードに保存されます。SD カードが取り付けられている場合は、SD カードに保存されます。（⇒ P.1-29）
- 本機は地上デジタルテレビ放送のコンテンツ権利保護のための仕組みとして「コンテンツ権利保護専用方式」（ソフトウェア方式）を採用しています。そのため、B-CAS カードなどは不要です。「コンテンツ権利保護専用方式」（ソフトウェア方式）に関するお問い合わせは一般社団法人地上放送 RMP 管理センターにご確認ください。
ホームページ : <http://www.trmp.or.jp>
メールアドレス : info-trmp@trmp.or.jp

■ テレビアンテナについて

本機では、テレビアンテナとスタンド棒でテレビの放送波を受信します。

テレビの受信状況を改善するには、テレビアンテナの方向を調節してください。

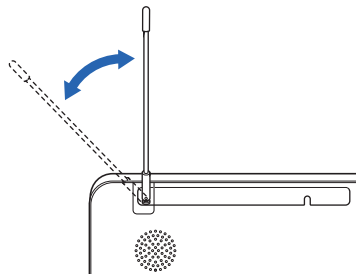

■ 外部アンテナを接続する

電波の受信状況が改善しない場合、アンテナケーブルと市販の75Ω（F型）⇔75Ω（φ3.5mmミニプラグ）整合器などの変換プラグを本機に接続して、UHFアンテナなどで受信している放送波を利用できる場合があります。

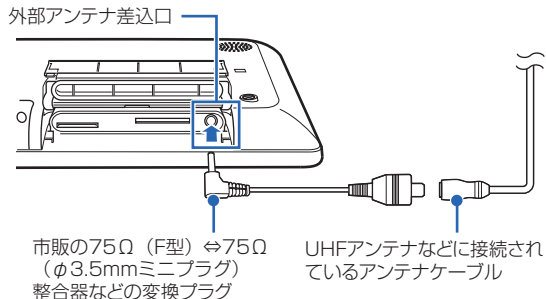

- 市販の75Ω（F型）⇔75Ω（φ3.5mmミニプラグ）整合器などの変換プラグを、本機底面の外部アンテナ差込口に差し込む



お知らせ

- 外部アンテナ接続時は、スタンド棒はテレビの電波受信には使われません。
- 外部アンテナ接続時は、防水カバーを閉じることができないため、防水性能を発揮することができません。

- UHFアンテナなどに接続されているアンテナケーブルと、市販の75Ω（F型）⇔75Ω（φ3.5mmミニプラグ）整合器などの変換プラグを接続する

接続方法など詳しくは、変換プラグの取扱説明書をご覧ください。

テレビを見るための準備

■チャンネルを設定する

2 テレビ

チャンネル設定は初期設定で行いますが、テレビが視聴できない場合や、テレビの受信地域を変更する場合は、下記の手順で設定し直してください。

1 **メニュー** → **↑VOL+** / **↓VOL-** で「すべてのメニュー」を選択 → **OK**

メインメニュー画面が表示されます。



メインメニュー画面

2 **↑VOL+** / **↓VOL-** で「テレビ」を選択 → **OK**

地域選択画面が表示されます。

- 「テレビを視聴できません…」と表示された場合は、チャンネルサーチを行ってください。(⇒ P.2-9)



地域選択画面

3 **↑VOL+** / **↓VOL-** でエリアを選択 → **OK**

4  /  で都道府県を選択 → 
 b-ii

チャンネルサーチ画面が表示されます。

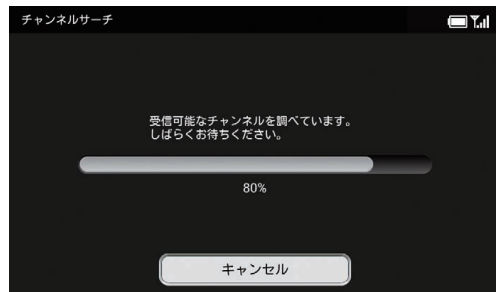

チャンネルサーチ画面

5 チャンネルサーチが完了したら、
 b-ii

テレビ画面が表示されます。



テレビ画面

テレビの視聴

2 テレビ

■ テレビを視聴する

[TV] をタッチまたはリモコンの  を押すだけで、いつでもテレビ画面を表示することができます。

1 テレビ視聴中以外 → [TV] またはリモコンの 





テレビ画面

 /  : チャンネルを変更

 /  : 音量を変更

 : チャンネルリストを表示

チャンネルリスト表示中は、 /  でチャンネルを選択 →  をタッチすると、選択したチャンネルに切り替わります。

ご注意

- ・本機でテレビを視聴中に、お使いの iOS 搭載端末 / Android 搭載端末からテレビの視聴や持ち出し、本機に録画されている番組の再生を開始すると、本機側はテレビの視聴を中止し、スライドショーが表示されます。
- ・お使いの iOS 搭載端末 / Android 搭載端末でテレビを視聴中に、本機でテレビを視聴すると、端末側はテレビの視聴を中止し、録画一覧が表示されます。

お知らせ

- ・リモコンのチャンネルボタンを押すと、選択したチャンネルでテレビを起動することができます。
- ・テレビの視聴を終えるときは、[TV] をタッチまたはリモコンの  を押してください。

■ 視聴中の番組を録画する

- 1 テレビ画面で **Menu**
メニュー画面が表示されます。



- 2 **↑VOL+** / **↓VOL-** で「録画開始」を選択 → **OK**
録画開始します。

■ 録画を停止する場合

手順2で「録画停止」を選択します。確認画面が表示されますので、**←OK** / **→OK** で「OK」を選択して **OK** をタッチしてください。



お知らせ

- リモコンのキーで操作する場合は、テレビ画面で **●(録画)** を押して録画開始／録画停止します。
- 視聴中の番組を録画している場合は、録画予約が実行されずに、録画が継続されますのでご注意ください。

■ 音声を切り替える

- 1 テレビ画面で **メニュー** 画面が表示されます。



- 2 **↑VOL+** / **↓VOL-** で「音声切替」を選択 → **OK** / **▶** 音声切り替わります。

お知らせ

- 操作を繰り返すごとに「主音声」→「副音声」→「主＋副音声」→「主音声」の順に切り替わります。
- Dual Stereo の場合、操作を繰り返すごとに主音声（第1言語）→副音声（第1言語）→主＋副音声（第1言語）→主音声（第2言語）→副音声（第2言語）→主＋副音声（第2言語）→主音声（第1言語）の順に切り替わります。
- 番組によっては、音声切替が行えない場合があります。
- この設定は、端末側の音声切替の設定（⇒P.3-16）と連動していません。

■ 字幕を表示する

- 1 テレビ画面で **メニュー** 画面が表示されます。



- 2 **↑VOL+** / **↓VOL-** で「字幕切替」を選択 → **OK** / **▶** 字幕なし／字幕ありが切り替わります。

お知らせ

- 番組によっては、字幕が表示されない場合があります。
- この設定は、端末側の字幕切替の設定（⇒P.3-17）と連動していません。

■ チャンネルサーチを行う

本機の設置位置を変えたときなどに、受信可能なチャンネルを設定し直します。

1 テレビ画面で

メニュー画面が表示されます。



2 / で「チャンネルサーチ」を選択

→ 

チャンネルサーチ画面が表示されます。

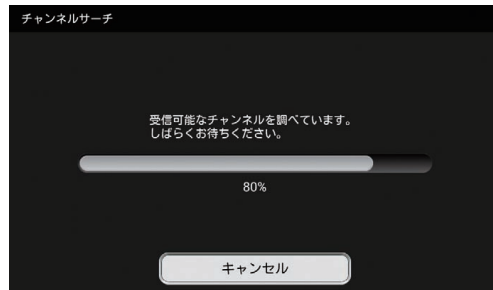

チャンネルサーチ画面

3 チャンネルサーチが完了したら、

テレビ画面が表示されます。

ご注意

- チャンネルサーチを行っている間は録画予約が実行されません。チャンネルサーチが完了した後に録画予約を行ってください。
- テレビ設定の地域選択に表示されるエリアが変更となるような移動をした場合は、「受信地域を設定する」(⇒ P.8-13)を行ってください。

■ テレビ画面に表示されている画像を保存する

- 1 テレビ画面で  メニュー画面が表示されます。



- 2  /  で「画面キャプチャ」を選択



保存した画像は自動的にスライドショーに追加されません。

ご注意

- ・保存した画像は SD カードなどにコピー／移動できません。

■ テレビの詳細設定をする

テレビの表示モードや、録画画質、視聴画質の設定など、テレビの詳細な設定を行うことができます。
設定方法については、「テレビ設定」(⇒P.8-8～P.8-18)を参照してください。

■ 番組表で録画／視聴を予約する

番組表を表示して、見たい番組を探しながら録画や視聴を予約できます。また、選択した番組を毎日または毎週繰り返して録画予約することもできます。

例) 録画予約する場合

1 **メニュー** → **↑VOL+** / **↓VOL-** で「すべてのメニュー」を選択 → **OK** / **Enter**

メインメニュー画面が表示されます。



メインメニュー画面

2 **↑VOL+** / **↓VOL-** で「テレビ」を選択 → **OK** / **Enter**

テレビ画面が表示されます。

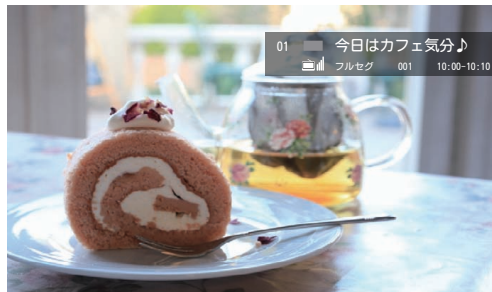

テレビ画面

3 **メニュー** → **↑VOL+** / **↓VOL-** で「番組表」を選択 → **OK P.II**

番組表画面が表示されます。



番組表画面

↑VOL+ / **↓VOL-** : 日時を変更
←CH- / **→CH+** : チャンネルを変更

4 **↑VOL+** / **↓VOL-** / **←CH-** / **→CH+** で予約したい番組を選択

→ **OK P.II**

番組詳細が表示されます。



↑VOL+ / **↓VOL-** : 画面をスクロール

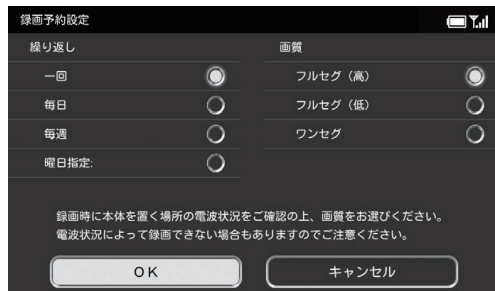

5 **←CH-** / **→CH+** で「録画予約」を選択 → **OK P.II**

繰り返しと録画の画質を選択する画面が表示され
ます。



6 で繰り返しの項目を選択

→ 

「曜日指定」の設定画面では、 /  で項目を選択 →  をタッチしてください。

7 で録画の画質の項目を選択

→ 

8 で「OK」を選択 →

■ 視聴予約する場合

手順 5 で「視聴予約」を選択します。
繰り返しと画質の設定はできません。

■ 録画／視聴予約をキャンセルする場合

手順 5 で「予約をキャンセル」を選択します。

ご注意

- 予約した日時に本機の電源が入っていないと、録画も視聴もできません。
- 番組の放送時間が変更されても、予約した開始時間／終了時間で録画されます。
- 録画の画質がフルセグに設定されている場合、ワンセグのみが受信可能なエリアでは録画ができません。録画の画質をワンセグに変更のうえ、録画予約を行ってください。(⇒ P.8-15)
- フルセグ／ワンセグで番組内容が異なる場合がありますのでご注意ください。
- 連続した時間で録画予約を設定している場合、開始時間と終了時間にずれが生じますのでご了承ください。

お知らせ

- リモコンの  を押すと、いつでも番組表画面を表示できます。
- 録画予約／視聴予約は、それぞれ 20 件まで登録できます。

■ 別の日付の番組表を表示する

- 1 番組表画面 (⇒ P.2-12) で **メニュー** メニュー画面が表示されます。

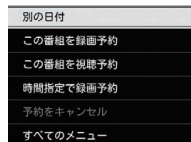

- 2 **↑VOL+** / **↓VOL-** で「別の日付」を選択 → **OK PII** 日付を選択する画面が表示されます。

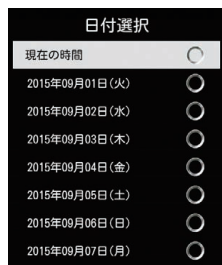

- 3 **↑VOL+** / **↓VOL-** で日付を選択 → **OK PII** 選択した日付の番組表が表示されます。

■ 番組の一覧から録画／視聴を予約する

例) 録画予約する場合

- 1 番組表画面 (⇒ P.2-12) で **↑VOL+** **↓VOL-** **<CH-** **>CH+** で番組を選択 → **メニュー** メニュー画面が表示されます。

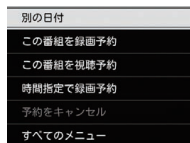

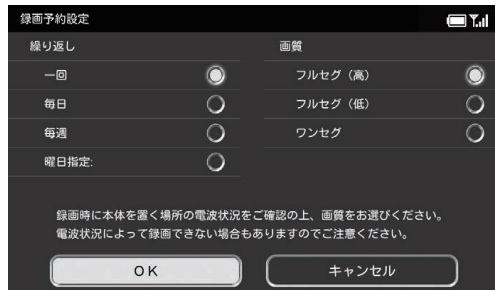

- 2 **↑VOL+** / **↓VOL-** で「この番組を録画予約」を選択 → **OK PII**

繰り返しと録画の画質を選択する画面が表示されず。



3 で繰り返しの項目を選択

→ 

「曜日指定」の設定画面では、 /  で項目を選択→  をタッチしてください。

4 で録画の画質の項目を選択

→ 

5 で「OK」を選択→

■ 視聴予約する場合

手順 2 で「この番組を視聴予約」を選択します。
繰り返しと画質の設定はできません。

■ 録画／視聴予約をキャンセルする場合

手順 2 で「予約をキャンセル」を選択します。

ご注意

- 予約した日時に本機の電源が入っていないと、録画も視聴もできません。
- 番組の放送時間が変更されても、予約した開始時間／終了時間で録画されます。
- 録画の画質がフルセグに設定されている場合、ワンセグのみが受信可能なエリアでは録画ができません。録画の画質をワンセグに変更のうえ、録画予約を行ってください。(⇒ P.8-15)
- フルセグ／ワンセグで番組内容が異なる場合がありますのでご注意ください。
- 連続した時間で録画予約を設定している場合、開始時間と終了時間にずれが生じますのでご了承ください。

お知らせ

- 録画予約／視聴予約は、それぞれ 20 件まで登録できます。

■ 日時を指定して録画を予約する

日時を指定して録画を予約できます。また、期間を指定して毎日または毎週繰り返して録画予約することもできます。

1 番組表画面 (⇒ P.2-12) で **X** ー

メニュー画面が表示されます。

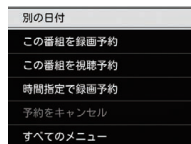
2 **▲** VOL+ / **▼** VOL- で「時間指定で録画予約」を選択
→ **OK** **▶** ||

時間指定で録画予約を設定する画面が表示されます。

- 番組表で選択していた番組の時間とチャンネルがあらかじめ設定されています。

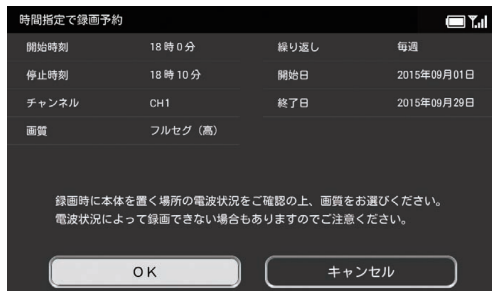
3 **▲** VOL+ **▼** VOL- **<** CH- **>** CH+ で変更したい欄を選択 → **OK** **▶** ||

選択した項目の設定画面が表示されます。



例) 開始時刻の設定画面

4 **<** CH- / **>** CH+ で変更したい欄へ移動 → **▲** VOL+ **▼** VOL- で各欄の数値を設定 → **OK** **▶** ||

「画質」「繰り返し」の設定画面では、**▲** VOL+ / **▼** VOL- で項目を選択 → **OK** **▶** || をタッチしてください。

- 5** 手順3～4を繰り返してすべての項目を設定したら、    で「OK」を選択
→ 

ご注意





- 予約した日時に本機の電源が入っていないと、録画も視聴もできません。
- 録画の画質がフルセグに設定されている場合、ワンセグのみが受信可能なエリアでは録画ができません。録画の画質をワンセグに変更のうえ、録画予約を行ってください。(→P.8-15)
- フルセグ／ワンセグで番組内容が異なる場合がありますのでご注意ください。
- 連続した時間で録画予約を設定している場合、開始時間と終了時間にずれが生じますのでご了承ください。

お知らせ

- 録画予約／視聴予約は、それぞれ20件まで登録できます。

■ 録画／視聴予約を確認する

録画／視聴予約した番組を確認することができます。録画済みの番組や、視聴開始時刻が過ぎた視聴予約の番組は、一覧表示から消えます。

- 1**  →  /  で「すべてのメニュー」を選択 → 

メインメニュー画面が表示されます。



メインメニュー画面

2 **▲VOL+** / **▼VOL-** で「テレビ」を選択 → **OK** / **▶||**

テレビ画面が表示されます。



テレビ画面

3 **メニュー** → **▲VOL+** / **▼VOL-** で「予約一覧」を選択
→ **OK** / **▶||**

予約一覧画面が表示されます。



4 **▲VOL+** / **▼VOL-** で「録画予約」／「視聴予約」を選択 → **OK** / **▶||**





予約一覧画面（録画予約の場合）



▲VOL+ / **▼VOL-** : 画面をスクロール



■ 録画を停止する

1 予約一覧画面 (⇒ P.2-18) で、 /  で「録画予約」を選択→ 

2  /  で録画停止したい番組を選択
→ 
メニュー画面が表示されます。









3  /  で「録画停止」を選択→ 
確認画面が表示されます。

4  /  で「OK」を選択→ 
録画が停止します。

■ 録画／視聴予約を削除する



● 1件ずつ削除する場合

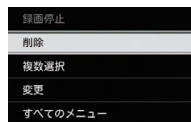

1 予約一覧画面 (⇒ P.2-18) で、 /  で「録画予約」 / 「視聴予約」を選択→ 

2  /  で削除したい予約を選択→ 
メニュー画面が表示されます。









例) 録画予約の場合

3  /  で「削除」を選択→ 
確認画面が表示されます。

4  /  で「OK」を選択→ 
予約が削除されます。

● 複数の番組を削除する場合

1 予約一覧画面 (⇒ P.2-18) で、 /  で「録画予約」／「視聴予約」を選択 →  → メニュー画面が表示されます。

2  /  で「複数選択」を選択 → 

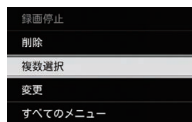

例) 録画予約の場合





予約一覧		
録画予約	<input checked="" type="checkbox"/>	今日はカフェ気分♪ 2015年09月01日(火)10:00-10:10(10分) フルセグ (高) 【毎週】 CH1 001
視聴予約	<input type="checkbox"/>	天気予報 2015年09月02日(水)18:50-19:00(10分) ワンセグ 【毎日】 CH3 000
録画予約結果	<input checked="" type="checkbox"/>	良い闻い気分 2015年09月03日(木)16:15-16:20(5分) フルセグ (低) 【毎週】 CH2 021





複数選択画面

3  /  で削除したい予約を選択 → 

選択した予約には、が表示されます。

■ 選択を解除する場合

 /  でが表示されている予約に選択枠を移動 →  をタッチします。

4  →  /  で「削除」を選択 → 

確認画面が表示されます。

5  /  で「OK」を選択 → 

選択した予約が削除されます。









お知らせ



- すべての予約を選択／選択解除する場合は、手順4で「全件選択」／「全件選択解除」を選択します。

録画予約を変更する

録画予約の日時や設定を変更することができます。

1 予約一覧画面（⇒ P.2-18）で、 /  で「録画予約」を選択→ 

2  /  で変更したい予約を選択→ 
メニュー画面が表示されます。

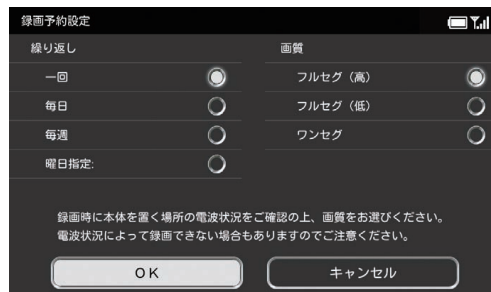
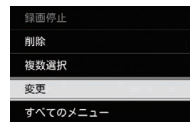

3  /  で「変更」を選択→ 
繰り返すと録画の画質を選択する画面が表示されま
す。



- 時間指定の予約の場合は、時間指定で録画予約を設定する画面が表示されます。予約の変更方法については、「日時を指定して録画を予約する」（⇒ P.2-16）を参照してください。





4     で繰り返しの項目を選択

→ 

「曜日指定」の設定画面では、 /  で項目を選択→  をタッチしてください。





5     で録画の画質の項目を選択

→ 

6     で「OK」を選択→ 

録画予約の結果を確認する

録画予約が成功したかどうかを確認することができます。

7  →  /  で「すべてのメニュー」を選択→ 

メインメニュー画面が表示されます。



メインメニュー画面

2 **[VOL+]** / **[VOL-]** で「テレビ」を選択 → **[OK]**

テレビ画面が表示されます。



テレビ画面

3 **[メニュー]** → **[VOL+]** / **[VOL-]** で「予約一覧」を選択
→ **[OK]**

予約一覧画面が表示されます。

4 **[VOL+]** / **[VOL-]** で「録画予約結果」を選択 → **[OK]**

録画予約結果画面が表示されます。









録画予約結果画面

[VOL+] / **[VOL-]** : 画面をスクロール

録画予約結果を削除する



● 1件ずつ削除する場合

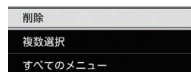

1 予約一覧画面(⇒P.2-18)で、 /  で「録画予約結果」を選択→ 

2  /  で削除したい予約結果を選択
→ 





メニュー画面が表示されます。



3  /  で「削除」を選択→ 
確認画面が表示されます。

4  /  で「OK」を選択→ 
予約結果が削除されます。

● 複数の録画予約結果を削除する場合

1 予約一覧画面(⇒P.2-18)で、 /  で「録画予約結果」を選択→  → 
メニュー画面が表示されます。

2  /  で「複数選択」を選択→ 

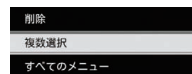



複数選択画面

3 / で削除したい予約結果を選択

→ 

選択した予約結果には、が表示されます。

■ 選択を解除する場合

 /  で が表示されている予約結果に選択枠を移動→  をタッチします。

4 → / で「削除」を選択→

確認画面が表示されます。

5 / で「OK」を選択→

選択した予約結果が削除されます。



お知らせ

- すべての予約結果を選択／選択解除する場合は、手順 4 で「全件選択」／「全件選択解除」を選択します。

録画した番組の再生

2 テレビ

録画した番組を再生する

1 [メニュー] → [VOL+] / [VOL-] で「すべてのメニュー」を選択 → [OK] / [P-II]

メインメニュー画面が表示されます。



メインメニュー画面

2 [VOL+] / [VOL-] で「テレビ」を選択 → [OK] / [P-II]

テレビ画面が表示されます。



テレビ画面

3 → / で「録画一覧」を選択
→

録画一覧画面が表示されます。



録画一覧画面

4 / で再生したい番組を選択 →

録画した番組が再生されます。

- / : 音量を変更
- : 15 秒前に巻き戻し
- 長押し : 巻き戻し
- : 30 秒後に早送り
- 長押し : 早送り
- : 再生 / 一時停止
- : メニュー画面の表示

繰り返し再生する場合は、再生終了後に表示される確認画面で「OK」を選択します。

ご注意

- 録画中は、番組を再生できません。

お知らせ

- リモコンの を押すと、いつでも録画一覧画面を表示できます。

■ はじめから再生する

1 番組を再生 (⇒ P.2-26) または一時停止中

→ 

メニュー画面が表示されます。

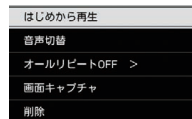

2  /  で「はじめから再生」を選択

→ 

はじめから再生されます。

■ 音声を切り替える

1 番組を再生 (⇒ P.2-26) または一時停止中

→ 

メニュー画面が表示されます。

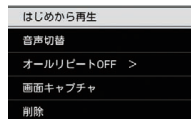

2  /  で「音声切替」を選択 → 

音声が切り替わります。







お知らせ

- 操作を繰り返すごとに「主音声」→「副音声」→「主 + 副音声」→「主音声」の順に切り替わります。
- 番組によっては、音声切替が行えない場合があります。
- この設定は、端末側の音声切替の設定 (⇒ P.3-21) と連動しておりません。

■ 繰り返し再生する

- 1 番組を再生 (⇒ P.2-26) または一時停止中
→ 
メニュー画面が表示されます。

- 2  /  で「オールリPEAT OFF >」を
選択 → 

 をタッチすること、設定が切り替わります。

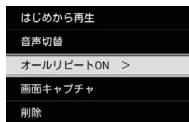

オールリPEAT OFF > : 繰り返し再生しません。
オールリPEAT ON > : 録画されたすべての番組を
繰り返し再生します。



- 3 

メニュー画面が閉じられます。

■ テレビ画面に表示されている画像を保存する

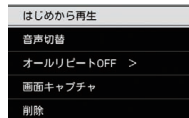
- 1 番組を再生 (⇒ P.2-26) または一時停止中
→ 
メニュー画面が表示されます。



- 2  /  で「画面キャプチャ」を選択
→ 

保存した画像は自動的にスライドショーに追加されま
す。



ご注意

- 保存した画像は SD カードなどにコピー／移動できません。

再生または一時停止中の録画した番組を削除する

- 1 削除したい番組を再生 (⇒ P.2-26) または一時停止中 → **X**メニュー

メニュー画面が表示されます。

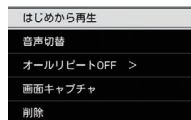

- 2 **^** / **v** で「削除」を選択 → **OK** / **▶||**
確認画面が表示されます。

- 3 **<** / **>** で「OK」を選択 → **OK** / **▶||**
録画した番組が削除されます。

録画した番組の一覧を並べ替える

- 1 録画一覧画面 (⇒ P.2-27) で **X**メニュー
メニュー画面が表示されます。

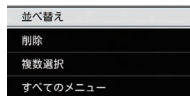

- 2 **^** / **v** で「並べ替え」を選択 → **OK** / **▶||**
並べ替えの設定画面が表示されます。

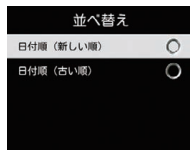

- 3 **^** / **v** で並び順を選択 → **OK** / **▶||**
録画一覧画面の並び順が変更されます。

録画の一覧から録画した番組を削除する

1 件ずつ削除する場合

- 1 録画一覧画面 (⇒ P.2-27) で、**[VOL+]** / **[VOL-]** で削除する番組を選択→ **[X]**メニュー画面が表示されます。

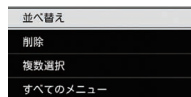

- 2 **[VOL+]** / **[VOL-]** で「削除」を選択→ **[OK]**確認画面が表示されます。

- 3 **[CH-]** / **[CH+]** で「OK」を選択→ **[OK]**録画した番組が削除されます。

複数の番組を削除する場合

- 1 録画一覧画面 (⇒ P.2-27) で **[X]**メニュー画面が表示されます。

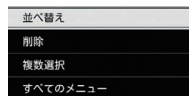

- 2 **[VOL+]** / **[VOL-]** で「複数選択」を選択→ **[OK]**複数選択画面が表示されます。









複数選択画面

3  /  で削除したい番組を選択 → 

選択した番組には、が表示されます。

■ 選択を解除する場合

 /  で が表示されている番組を選択 → 
をタッチします。

4  →  /  で「削除」を選択 → 

確認画面が表示されます。

5  /  で「OK」を選択 → 

選択した番組が削除されます。

■ すべての番組を選択／選択解除する場合

手順 4 で「全件選択」 / 「全件選択解除」を選択します。

3 アプリの 起動／操作

アプリのダウンロード	P.3-2
で利用の前に.....	P.3-2
アプリでできること.....	P.3-2
アプリをダウンロードする.....	P.3-3
アプリを操作するための準備	P.3-4
本機と端末を接続する.....	P.3-4
画面の見かたを確認する.....	P.3-10
端末からアプリの操作方法を確認する.....	P.3-11
アプリの情報を確認する.....	P.3-12
アプリでのテレビ視聴	P.3-13
テレビを視聴する.....	P.3-13
テレビのチャンネルを切り替える.....	P.3-14
番組表を見る.....	P.3-14
番組情報を見る.....	P.3-15
音声を切り替える.....	P.3-16
字幕を表示する.....	P.3-17
本機の電池残量が少なくなったときに警告メッセージを表示する.....	P.3-18
番組を持ち出したときに完了メッセージを表示する.....	P.3-19
本機で録画した番組の操作	P.3-20
録画した番組をアプリで再生する.....	P.3-20
録画した番組を端末に持ち出す.....	P.3-22
端末に持ち出した番組を削除する.....	P.3-24
録画の一覧を更新する.....	P.3-26
録画の一覧を並べ替える.....	P.3-27

アプリのダウンロード

■ ご利用の前に

アプリをご利用の際は、次の点にご注意ください。

- 初めてご利用になる場合は、専用アプリ「フォトビジョンTVアプリ」をダウンロードして、インストールする必要があります。
- お使いの端末で「フォトビジョンTVアプリ」のダウンロードを行う場合に発生する通信はインターネット経由での接続となり、パケット通信は有料となります。
※ 無線LAN (Wi-Fi[®]) 接続の場合はパケット通信料はかかりません。
- 「フォトビジョンTVアプリ」のバージョンによっては、操作方法や画面表示が予告なく変更される場合があります。
- 「フォトビジョンTVアプリ」のご利用状況により、お使いの端末の使用時間が短くなることがあります。
- 「フォトビジョンTVアプリ」の対応端末については、ソフトバンクホームページをご確認ください。

■ アプリでできること

「フォトビジョンTVアプリ」を使用すると、Wi-Fi[®] 接続を利用して、本機で受信しているテレビや録画した番組をお使いのiOS 搭載端末／Android[™] 搭載端末で視聴することができます。また、本機で録画した番組を端末に保存して、外出先などで視聴することもできます。

ご注意

- 本機とのWi-Fi[®] 接続が必要です。
- Wi-Fi[®] 接続を利用しているテレビ視聴中（録画再生含む）にWi-Fi[®] 接続が切断されると、番組の視聴が終了します。Wi-Fi[®] ネットワークの範囲内で、接続が切れないようにご利用ください。端末に保存した番組は、Wi-Fi[®] 未接続時でも視聴可能です。
- 一部の端末では、ご利用になれない場合があります。

■ アプリをダウンロードする

「フォトビジョン TV アプリ」は下記の方法で入手します。

● iOS 搭載端末の場合

App Store で「フォトビジョン TV アプリ」と入力して検索、または下記の QR コードを利用して、ダウンロードします。



● Android 搭載端末の場合

Google Play™ で「フォトビジョン TV アプリ」と入力して検索、または下記の QR コードを利用して、ダウンロードします。



アプリを操作するための準備

■ 本機と端末を接続する

お使いの iOS 搭載端末や Android 搭載端末でアプリを操作するには、本機と端末を、Wi-Fi® 接続させる必要があります。

3

アプリの起動／操作

接続する前に、あらかじめ下記の操作を行ってください。

- 本機の初期設定
(同梱の「かんたん使い方ガイド (基本操作編)」の「使う準備をする」を参照)
- 「フォトビジョン TV アプリ」をお使いの端末にインストール

■ 本機側の設定を行う

本機の初期設定時に、お使いの端末との接続設定を行った場合、この手順は不要です。「端末側の設定を行う」(⇒ P.3-6) から始めてください。

1 **メニュー** → **↑ VOL+** / **↓ VOL-** で「すべてのメニュー」を選択 → **OK PII**

メインメニュー画面が表示されます。



メインメニュー画面

2 **↑ VOL+** / **↓ VOL-** で「本体設定」を選択 → **OK PII**

本体設定画面が表示されます。

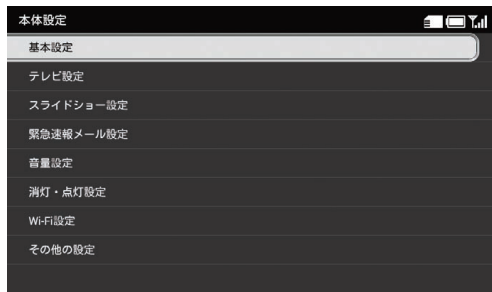

本体設定画面

3  /  で「Wi-Fi 設定」を選択 → 

Wi-Fi 設定画面が表示されます。

4  /  で「Wi-Fi ON/OFF 設定」を選択



→ 



選択枠が設定画面に移動します。



Wi-Fi 設定画面

5  /  で、iOS 搭載端末をご使用の場合は「On (iOS)」を、Android 搭載端末をご使用の場合は「On (Android)」を選択 → 

本機の Wi-Fi 設定が有効になり、画面右上に  /  が表示されます。

6 Wi-Fi 設定画面で、 /  で「Wi-Fi 情報」を選択 → SSID と KEY (パスワード) / デバイス名を確認

手順 5 で「On (iOS)」を選択した場合は SSID と KEY (パスワード) が表示され、「On (Android)」を選択した場合はデバイス名が表示されます。



Wi-Fi 情報画面 (「iOS」の場合)

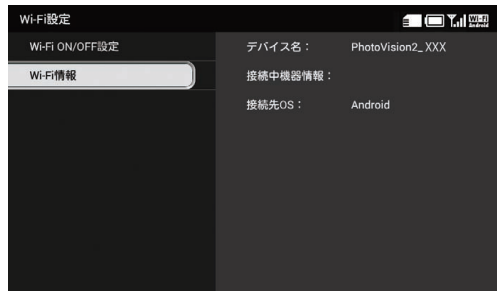

Wi-Fi 情報画面（「Android」の場合）

■ 端末側の設定を行う

● iOS 搭載端末をご使用の場合

ここでは、iPhone を例に説明します。

1 iPhone のホーム画面を表示

iPhone のホームボタンを押して、ホーム画面を表示させます。

2 Wi-Fi を ON に設定

「設定」→「Wi-Fi」をタップし、Wi-Fi を ON にします。



3 本機と iPhone を接続

Wi-Fi のネットワーク一覧から、本機の SSID をタップ→「登録」をタップ→パスワードを入力→「接続」または「Join」をタップ

- ・「本機側の設定を行う」(⇒P.3-4) の手順 6 で確認した SSID と KEY (パスワード) を利用します。



本機と iPhone が接続され、本機の画面右上にが表示されます。

4 「フォトビジョン TV アプリ」を起動

iPhone のホームボタンを押して、ホーム画面に戻り、あらかじめインストールした「フォトビジョン TV アプリ」をホーム画面よりタップし、起動します。

!! ご注意

- ・「フォトビジョン TV アプリ」を使い始めるには、必ず本機と Wi-Fi® 接続した状態で起動してください。初期起動時に本機との接続設定を行います。
- ・初期起動時に、サーバーとデータ通信をする必要があります。3G / 4G など、データ通信が可能な環境でアプリを起動するようにしてください。
- ・Wi-Fi® 専用モデルなど、お使いの端末が 3G / 4G への接続に対応していない場合は、アプリを起動すると、エラーメッセージが表示されます。下記の手順にしたがって、操作を行ってください。
 - 1) エラーメッセージが表示→ [OK] をタップし、アプリを終了
 - 2) お使いの端末の Wi-Fi® 接続先を、データ通信に使用しているアクセスポイントに変更/接続→アプリを起動→アプリを終了
 - 3) お使いの端末と本機を再度 Wi-Fi® 接続→アプリを起動
お使いの端末を、本機とサーバーにそれぞれデータ通信を行うと、端末と本機を接続することができます。
- ・Wi-Fi® が切断されていると「フォトビジョン TV アプリ」を起動しても、テレビ視聴や本機に録画された番組の視聴ができません。
- ・iOS 搭載端末にロックがかかると、Wi-Fi® が切断されます。ロックの設定を変更する方法については、iOS 搭載端末の取扱説明書をご参照ください。

3

● Android 搭載端末をご使用の場合

操作のしかたは、お使いの Android 搭載端末によって異なる場合があります。

1 Android 搭載端末の Wi-Fi 設定画面を表示

アプリ一覧画面で「設定」→「Wi-Fi 設定」をタップします。

2 Wi-Fi を ON に設定

アクションバーの「OFF」をタップし、Wi-Fi を ON にします。



3 本機と Android 搭載端末を接続

☰ → 「Wi-Fi Direct」 → 本機のデバイス名を選択します。

・「本機側の設定を行う」(⇒ P.3-4) の手順 6 で確認したデバイス名を利用します。



4 本機に表示される接続の確認画面の内容を確認

→ / で「同意する」を選択 →

本機と Android 搭載端末が接続され、本機の画面右上に が表示されます。

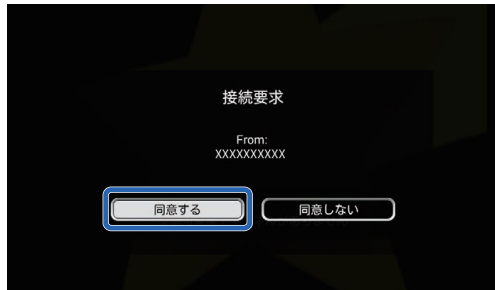

- 接続する際、お使いの Android 搭載端末のデバイス名が表示されていることをご確認ください。
- 「同意する」を選択すると、次回以降は確認画面が表示されず、自動的に接続されます。

5 「フォトビジョン TV アプリ」を起動

アプリ一覧画面に戻り、あらかじめインストールした「フォトビジョン TV アプリ」をアプリ一覧画面よりタップし、起動します。

ご注意



- 「フォトビジョン TV アプリ」を使い始めるには、必ず本機と Wi-Fi[®] 接続した状態で起動してください。初期起動時に本機との接続設定を行います。
- 初期起動時に、サーバーとデータ通信をする必要があります。3G / 4G など、データ通信が可能な環境でアプリを起動するようにしてください。
- Wi-Fi[®] が切断されていると「フォトビジョン TV アプリ」を起動しても、テレビ視聴や本機に録画された番組の視聴ができません。
- Android 搭載端末がスリープの状態になると、Wi-Fi[®] が切断されます。スリープの設定を変更する方法については、Android 搭載端末の取扱説明書をご参照ください。

3

アプリの起動／操作

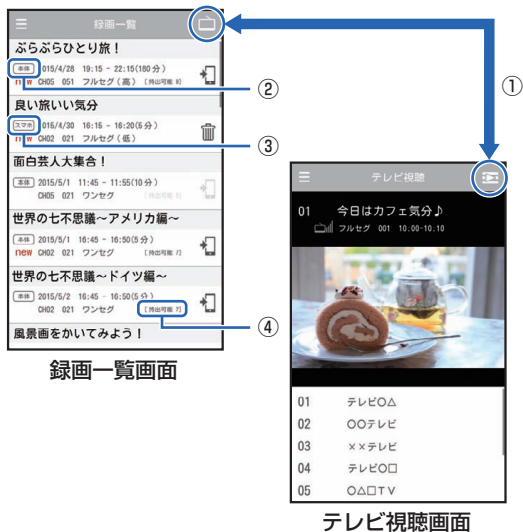
画面の見かたを確認する



- ①  :
タップするとテレビ視聴画面と録画一覧画面を切り替えることができます。
※ Android 搭載端末のみ、本機と接続していない場合に「接続」が表示されます。
「接続」をタップすると、前回接続した PhotoVision TV2 と再度接続できます。
- ②  :
本機に録画されている番組です。📱をタップすると端末に持ち出しができます。
- ③  :
端末に持ち出し済みの番組です。🗑️をタップすると端末に持ち出した番組が削除されます。
- ④ [持出可能 X] :
端末に保存し、持ち出しができる回数が表示されます。

■ 端末からアプリの操作方法を確認する

■ アプリの操作概要を確認する

- 1 画面左上の☰をタップ
機能リスト画面が表示されます。

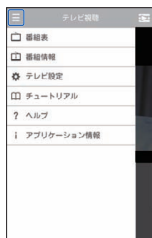

機能リスト画面（テレビ視聴画面から表示させた場合）

- 2 「チュートリアル」をタップ
チュートリアル画面が表示されます。
ページの最後にあるボタンをタップすると、次の項目に進みます。

■ アプリの詳細な操作方法を確認する

- 1 画面左上の☰をタップ
機能リスト画面が表示されます。

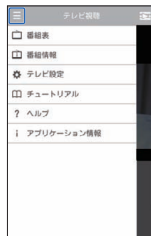

機能リスト画面（テレビ視聴画面から表示させた場合）

- 2 「ヘルプ」をタップ
ヘルプの目次画面が表示されます。
目次から項目をタップすると、説明画面が表示されます。

3

アプリの起動／操作

■ アプリの情報を確認する

アプリのバージョン等を確認することができます。

1 画面左上の☰をタップ

機能リスト画面が表示されます。

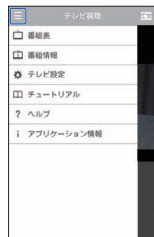

機能リスト画面（テレビ視聴画面から表示させた場合）

2 「アプリケーション情報」をタップ

アプリケーション情報画面が表示されます。

■ テレビを視聴する

アプリを使用すると、お使いの iOS 搭載端末 / Android 搭載端末で、放送中のテレビを視聴できます。

1 本機とお使いの端末を Wi-Fi® で接続する

「本機と端末を接続する」(⇒ P.3-4) を参照してください。

2 「フォトビジョン TV アプリ」を起動してテレビ視聴画面を表示する

アプリ起動時に録画一覧画面が表示されたときは、画面右上の  をタップしてテレビ視聴画面に切り替えてください。



テレビ視聴画面

⚠️ ご注意

- お使いの iOS 搭載端末 / Android 搭載端末でテレビを視聴中に、本機でテレビを視聴すると、端末側はテレビの視聴を中止し、録画一覧が表示されます。
- 本機でテレビを視聴中に、お使いの iOS 搭載端末 / Android 搭載端末からテレビを視聴すると、本機側はテレビの視聴を中止し、スライドショーが表示されます。

📧 お知らせ

- 「フォトビジョン TV アプリ」を使用したテレビ視聴は、本機と端末を接続した状態でのみ利用できます。
- お使いの iOS 搭載端末 / Android 搭載端末を横向きにした場合、テレビ視聴画面にタッチ、もしくは約 5 秒間何も操作しないと全画面表示になります。
- 録画番組再生中に、画面右上の  をタップすると、テレビ視聴画面に切り替わります。

■ テレビのチャンネルを切り替える

1 テレビ視聴画面 (⇒ P.3-13) で、画面をフリック

フリックすることによりチャンネルが切り替わります。



📧 お知らせ

- チャンネルの切り替えは、画面下部のチャンネルリストをタップして行うこともできます。

■ 番組表を見る

1 テレビ視聴画面 (⇒ P.3-13) で、画面左上の☰をタップ

機能リスト画面が表示されます。

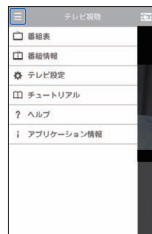

機能リスト画面

2 「番組表」をタップ

現在視聴しているチャンネルの番組表が表示されます。



番組表画面



お知らせ

- 番組情報を表示したい場合は、番組表画面で番組名をタップします。
- 番組表のチャンネルを切り替えたい場合は、番組表画面で「チャンネル指定」をタップし、切り替えたいチャンネルをタップします。
- 番組表の日付を切り替えたい場合は、番組表画面で「日付指定」をタップし、切り替えたい日付をタップします。
- 「番組表の以前の番組を表示」をタップすると、現在よりも前の時間帯の番組を表示できます。また、「番組表の以降の番組を表示」をタップすると、現在よりも後の時間帯の番組を表示できます。

■ 番組情報を見る

7 テレビ視聴画面 (⇒ P.3-13) で、画面左上のをタップ

機能リスト画面が表示されます。

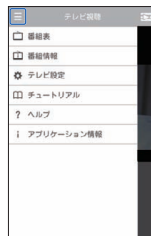

機能リスト画面

3

アプリの起動／操作

2 「番組情報」をタップ

現在視聴しているチャンネルの番組情報が表示されます。

- ・「視聴」をタップすると、テレビが視聴できます。

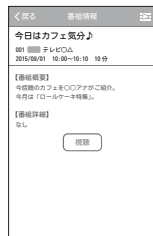

番組表示画面

1 音声を切り替える

7 テレビ視聴画面 (⇒ P.3-13) で、画面左上の をタップ

機能リスト画面が表示されます。

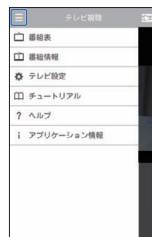

機能リスト画面

- 2 「テレビ設定」をタップ→「音声切替」をタップ
「音声切替」をタップすることにより「主音声」→「副音声」
→「主音声 + 副音声」の順に切り替わります。

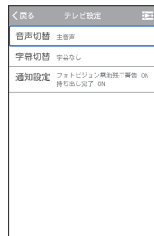

お知らせ

- Dual Stereo の場合、「音声切替」をタップすることにより主音声（第 1 言語）→副音声（第 1 言語）→主 + 副音声（第 1 言語）→主音声（第 2 言語）→副音声（第 2 言語）→主 + 副音声（第 2 言語）→主音声（第 1 言語）の順に切り替わります。
- 番組によっては、音声切替が行えない場合があります。
- この設定は、本体側の音声切替の設定（⇒P.2-8）と連動しておりません。

字幕を表示する

- 1 テレビ視聴画面（⇒P.3-13）で、画面左上の  をタップ

機能リスト画面が表示されます。

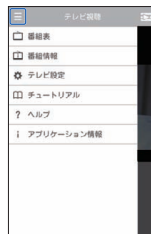

機能リスト画面

3

アプリの起動／操作

- 2** 「テレビ設定」をタップ→「字幕切替」をタップ
「字幕切替」をタップすることにより字幕のあり／なしが切り替わります。

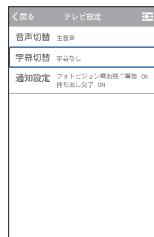

3

アプリの起動／操作



お知らせ

- 番組によっては、字幕が表示されない場合があります。
- この設定は、本体側の字幕切替の設定（⇒P.2-8）と連動しておりません。

■ 本機の電池残量が少なくなったときに警告メッセージを表示する

- 1** テレビ視聴画面（⇒P.3-13）で、画面左上のをタップ

機能リスト画面が表示されます。

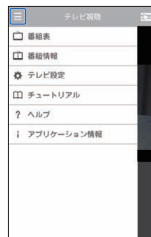

機能リスト画面

- 2** 「テレビ設定」をタップ→「通知設定」をタップ
通知設定画面が表示されます。

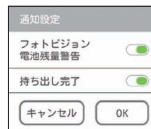

通知設定画面

- 3** 「フォトビジョン電池残量警告」のスイッチをタップ→をタップ

「フォトビジョン電池残量警告」のスイッチをタップすることによりON / OFFが切り替わります。

番組を持ち出したときに完了メッセージを表示する

- 1 テレビ視聴画面 (⇒ P.3-13) で、画面左上の  をタップ

機能リスト画面が表示されます。

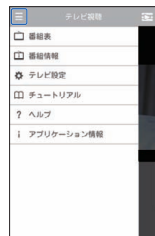

機能リスト画面

- 2 「テレビ設定」をタップ→「通知設定」をタップ
通知設定画面が表示されます。

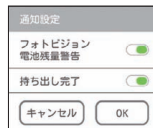

通知設定画面

- 3 「持ち出し完了」のスイッチをタップ→  をタップ

「持ち出し完了」のスイッチをタップするごとに ON / OFF が切り替わります。

本機で録画した番組の操作

録画した番組をアプリで再生する

本機で録画した番組をお使いの iOS 搭載端末／ Android 搭載端末で再生することができます。

- **本機と接続しているとき：**
本機および端末に保存されている番組を再生できます。
- **本機と接続していないとき：**
端末に保存されている番組のみ再生できます。

1 「フォトビジョン TV アプリ」を起動して録画一覧画面を表示する

テレビ視聴画面が表示されているときは、画面右上の  をタップしてください。



録画一覧画面

2 視聴したい録画番組をタップ 録画番組が再生されます。



録画再生画面

- ◀◀ : 15 秒前に巻き戻し
- : 停止
- ▶/|| : 再生／一時停止
- ▶▶ : 30 秒後に早送り

ご注意

- お使いの iOS 搭載端末／ Android 搭載端末で本機に録画されている番組を再生中に、本機で録画予約を開始すると、端末側は録画番組の再生を中止し、録画一覧が表示されます。
- 本機でテレビを視聴中に、お使いの iOS 搭載端末／ Android 搭載端末から、本機に録画されている番組の再生を開始すると、本機側はテレビの視聴を中止し、スライドショーが表示されます。

お知らせ

- 本機に録画されている番組には「**本体**」が表示されます。
- 端末に持ち出し済みの番組には「**スマホ**」が表示されます。
- 番組の持ち出しが完了したときに、端末にメッセージを表示することができます。(⇒ P.3-19)
- お使いの端末が Android 搭載端末の場合、本機と接続していないときに「**接続**」が表示されます。「**接続**」をタップすると、本機と再接続できます。
- 本機の電池残量が少なくなったときに、端末に警告を表示することができます。(⇒ P.3-18)

■ 音声を切り替える

- 1 録画再生画面で、画面左上のをタップ
機能リスト画面が表示されます。

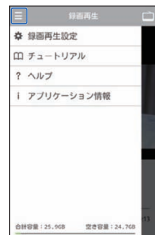

機能リスト画面

- 2 「録画再生設定」をタップ→「音声切替」を
タップ

「音声切替」をタップするごとに「主音声」→「副音声」
→「主音声 + 副音声」の順に切り替わります。

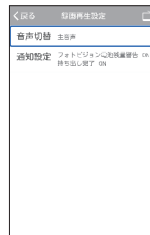

お知らせ

- 番組によっては、音声切替が行えない場合があります。
- この設定は、本体側の音声切替の設定(⇒ P.2-28)と連動しておりません。

3

録画した番組を端末に持ち出す

本機で録画した番組をお使いの iOS 搭載端末／Android 搭載端末に保存できます。保存すると、本機と接続していないときでも、録画した番組を端末で再生することができます。

1 件ずつ保存する場合

1 本機とお使いの端末を Wi-Fi® で接続する

「本機と端末を接続する」(⇒ P.3-4) を参照してください。





2 「フォトビジョン TV アプリ」を起動して録画一覧画面を表示する

テレビ視聴画面が表示されているときは、画面右上の  をタップしてください。



録画一覧画面

3 保存したい番組の をタップ

保存が完了すると、番組の保存先が  から  に変わり、右端に表示されるアイコンが  から  に変わります

ご注意

- 保存中は、本機と端末の電源を切らないでください。
- 保存中は、接続が切れないようご注意ください。接続が切れてしまった場合は、はじめから操作をやり直してください。
- 本機でテレビを視聴中に、お使いの iOS 搭載端末／Android 搭載端末から持ち出しを行うと、本機側はテレビの視聴を中止し、スライドショーが表示されます。

お知らせ

- 端末に持ち出しができない録画番組には [持ち出し可能 〇] と表示されます。
- 番組の持ち出しが完了したときに、端末にメッセージを表示することができます。(⇒ P.3-19)
- 本機の電池残量が少なくなったときに、端末に警告を表示することができます。(⇒ P.3-18)

● 複数の番組を保存する場合

1 本機とお使いの端末を Wi-Fi® で接続する
「本機と端末を接続する」(⇒ P.3-4) を参照してください。

2 「フォトビジョン TV アプリ」を起動して録画一覧画面を表示する

テレビ視聴画面が表示されているときは、画面右上のをタップしてください。



録画一覧画面

3 画面左上のをタップ→「選択持ち出し」をタップ



選択持ち出し画面が表示されます。



選択持ち出し画面

4 保存したい番組をタップ→画面右下のをタップ

- 番組をタップすると、右端のチェックボックスにチェックマークが表示されます。チェックボックスを再度タップすると選択を解除できます。
- 録画一覧画面に表示されているすべての番組を選択する場合は、「全選択」チェックボックスをタップします。

保存が完了すると、番組の保存先が「本体」から「スマホ」に変わり、右端に表示されるアイコンがからに変わります。

3

アプリの起動／操作

本機で録画した番組の操作

(!) ご注意

- 保存中は、本機と端末の電源を切らないでください。
- 保存中は、接続が切れないようご注意ください。接続が切れてしまった場合は、はじめから操作をやり直してください。
- 本機でテレビを視聴中に、お使いのiOS 搭載端末 / Android 搭載端末から持ち出しを行うと、本機側はテレビの視聴を中止し、スライドショーが表示されます。

お知らせ

- 端末に持ち出しができない録画番組には「持ち出し可能」と表示されます。

■ 端末に持ち出した番組を削除する

● 1 件ずつ削除する場合

- 1 本機とお使いの端末を Wi-Fi[®] で接続する
「本機と端末を接続する」(⇒ P.3-4) を参照してください。



2 「フォトビジョン TV アプリ」を起動して録画一覧画面を表示する

テレビ視聴画面が表示されているときは、画面右上の  をタップしてください。



録画一覧画面

3 削除したい番組の右端にある をタップ→「はい」をタップ

削除が完了すると、番組の保存先が **スマホ** から **本体** に変わり、右端に表示されるアイコンが  から  に変わります。

● 複数の番組を削除する場合

1 本機とお使いの端末を Wi-Fi® で接続する
「本機と端末を接続する」(⇒ P.3-4) を参照してください。

2 「フォトビジョン TV アプリ」を起動して録画一覧画面を表示する

テレビ視聴画面が表示されているときは、画面右上のをタップしてください。



録画一覧画面



3 録画一覧画面左上の→「選択削除」をタップ
選択削除画面が表示されます。



選択削除画面

4 削除したい番組をタップ→画面右下のを
タップ→「はい」をタップ

- 番組をタップすると、右端のチェックボックスにチェックマークが表示されます。チェックボックスを再度タップすると選択を解除できます。
- 録画一覧画面に表示されているすべての番組を選択する場合は、「全選択」チェックボックスをタップします。

削除が完了すると、番組の保存先が「スマホ」から「本体」に変わり、右端に表示されるアイコンがからに変わります。

3

アプリの起動／操作

録画の一覧を更新する

本機側の録画一覧の内容を、お使いの iOS 搭載端末 / Android 搭載端末の録画一覧に反映させることができます。

3

アプリの起動 / 操作

1 本機とお使いの端末を Wi-Fi[®] で接続する

「本機と端末を接続する」(⇒ P.3-4) を参照してください。

2 「フォトビジョン TV アプリ」を起動して録画一覧画面を表示する

テレビ視聴画面が表示されているときは、画面右上の  をタップしてください。



録画一覧画面

3 一覧の最上部を下方方向へドラッグ 録画一覧が更新されます。



→ 下方方向へドラッグする。

録画一覧画面



お知らせ

- 録画一覧画面左上の  → 「録画一覧更新」をタップしても、録画一覧を更新できます。

録画の一覧を並べ替える

録画一覧の番組を日付の新しい順／古い順に並べ替えることができます。

- 1 本機とお使いの端末を Wi-Fi[®] で接続する
「本機と端末を接続する」(⇒ P.3-4) を参照してください。
- 2 「フォトビジョン TV アプリ」を起動して録画一覧画面を表示する

テレビ視聴画面が表示されているときは、画面右上のをタップしてください。



録画一覧画面

- 3 録画一覧画面で、画面左上のをタップ

機能リスト画面が表示されます。



機能リスト画面

- 4 「録画一覧設定」をタップ→「並べ替え」をタップ

並べ替えの設定画面が表示されます。

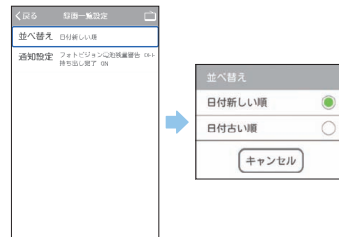

- 5 「日付新しい順」／「日付古い順」をタップ
録画一覧の並び順が変わります。

3

アプリの起動／操作

4 メールや添付ファイルの表示／操作

受信メール添付ファイルの表示	P.4-2
メール受信から添付ファイルが表示されるまで.....	P.4-2
メールを表示する.....	P.4-4
メール受信時動作の設定	P.4-6
メール受信通知の表示／非表示を設定する.....	P.4-6
一覧画面の操作	P.4-8
未受信メールの有無をサーバーに問い合わせる.....	P.4-8
メールを削除する.....	P.4-9
メールを保護／保護解除する.....	P.4-10
複数のメールを選択／解除する.....	P.4-11
メールの一覧を並べ替える.....	P.4-13
送信者を受信拒否リストに登録する.....	P.4-14
受信拒否リストから削除する.....	P.4-16
メール送信の操作	P.4-17
メールを返信する.....	P.4-17



受信メール添付ファイルの表示

■ メール受信から添付ファイルが表示されるまで

■ 添付ファイルのあるメールを受信したら



● スライドショーを表示しているとき

1 メールを受信すると着信音が鳴り、受信した画像／動画が表示されます

動画を受信した場合は、 をタッチし、さらに確認画面で  をタッチすると動画が再生されます。受信した画像／動画はスライドショーに追加されます。

● スライドショーを表示していないとき

1 メールを受信すると、着信音が鳴ります

表示している画面によっては、メールを受信すると、画面右上に  メール受信中のアイコンが表示され、その後  メール受信成功のアイコンに変わり、着信音が鳴ります。受信した画像／動画はスライドショーに追加されます。

受信した画像／動画は自動的に表示されないため、画像／動画を確認したい場合は、メールを表示して確認するか、データフォルダから確認します。(⇒ P.6-2、P.6-14)

ご注意

- ・ (圏外アイコン) が表示された場合は、電波が届かない状態のため、メールを受信できません。本機を圏外アイコンが表示されない、電波状況が安定している場所へ移動してお使いください。

お知らせ

- ・自動的にディスプレイを消灯させる設定 (⇒ P.1-22) によりディスプレイが消灯中でも、メールは受信されます。
- ・未読のメールがあるときは、画面右上に  未読メールのアイコンが表示されます。受信したメールをすべて表示すると、未読メールアイコンは消えます。

■ 画像とデコレメールやマイ絵文字などのメールが送信された場合

本機は、絵文字には対応しておりますが、デコレメールやマイ絵文字などの HTML 形式のメールには対応しておりません。

● マイ絵文字が含まれるメールが届いたら？

マイ絵文字が含まれるメールを受信した場合、メールを送信した機種や使用されているマイ絵文字により、下記2つの内いずれかの動作となります。

- マイ絵文字が“画像”として認識され、スライドショーに追加されます。
- 文章中のマイ絵文字の箇所がスペース（空欄）となり、表示されません。

● デコレメールが届いたら？

文字色、背景色などの装飾は表示されませんが、絵文字、本文は表示されます。

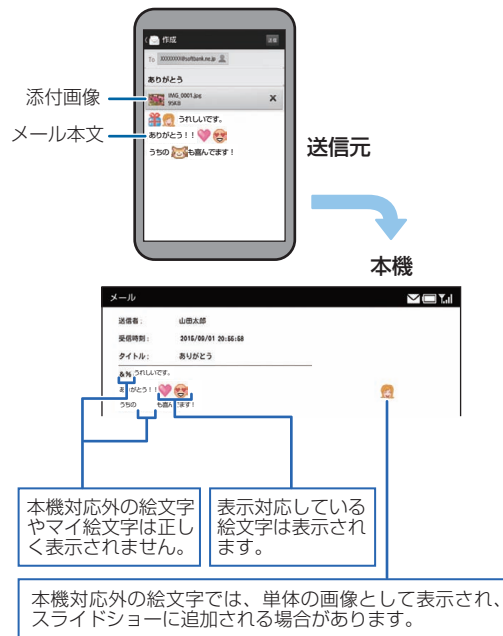

絵文字が含まれるメールの表示例

■ メールを表示する

1 **メニュー** → **↑VOL+** / **↓VOL-** で「すべてのメニュー」を選択 → **OK P-I**

メインメニュー画面が表示されます。



メインメニュー画面

2 **↑VOL+** / **↓VOL-** で「メール」を選択 → **OK P-I**

メール一覧画面が表示されます。

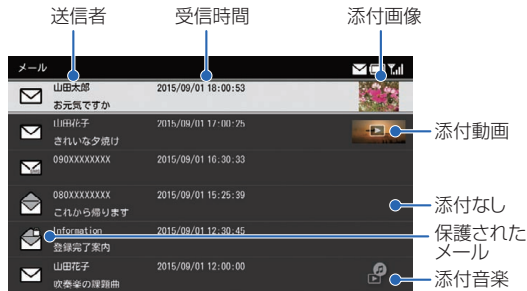

メール一覧画面



項目	説明
	未読メール
	既読メール
	返信済みメール
	SMS 未読メール
	SMS 既読メール
	SMS 返信済みメール

3 / で表示するメールを選択 →

受信メール詳細画面が表示されます。



受信メール詳細画面

 /  で画面下部のメニューから項目を選択して  をタッチすると、次の操作を行うことができます。

- 前のメール : 前のメールを表示します。
- スライドショー : スライドショーを開始します。
- 受信ボックス : メール一覧画面を表示します。
- 返信 : メールを返信します。(⇒ P.4-17)
- 再生 : 添付されている動画／音楽を再生します。
- 次のメール : 次のメールを表示します。

メール受信時動作の設定

■ メール受信通知の表示／非表示を設定する

メールを受信したとき、受信したメールを表示する確認画面を表示させることができます。

1 **メニュー** → **↑VOL+** / **↓VOL-** で「すべてのメニュー」を選択 → **OK P.II**

メインメニュー画面が表示されます。



メインメニュー画面

2 **↑VOL+** / **↓VOL-** で「本体設定」を選択 → **OK P.II**

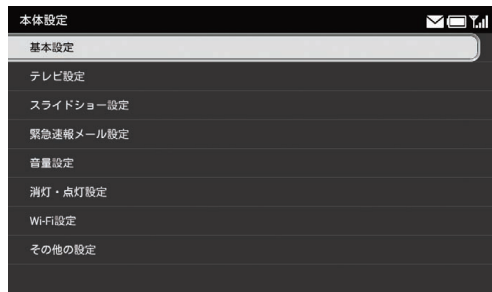

本体設定画面が表示されます。



本体設定画面

3 **↑VOL+** / **↓VOL-** で「基本設定」を選択 → **OK P.II**

基本設定画面が表示されます。

4  /  で「メール受信通知」を選択

→ 

選択枠が設定画面に移動します。

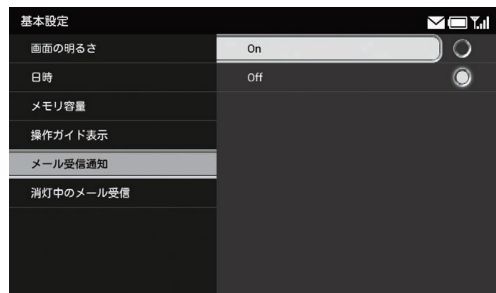

5  /  で「On」を選択→ 

設定が完了します。

■ 確認画面を表示させない場合

 /  で「Off」を選択→ 

■ 未受信メールの有無をサーバーに問い合わせる

本機の電源が入っていなかったときなどに、未受信のメールが、サーバーに残っているかどうかを問い合わせます。

1 **メニュー** → **↑VOL+** / **↓VOL-** で「すべてのメニュー」を選択 → **OK**

メインメニュー画面が表示されます。



メインメニュー画面

2 **↑VOL+** / **↓VOL-** で「メール」を選択 → **OK**

メール一覧画面が表示されます。

3 **メニュー**

メニュー画面が表示されます。



4 **↑VOL+** / **↓VOL-** で「新着メール受信」を選択 → **OK**



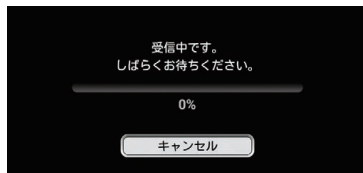

サーバーに新着メールがあるかどうかを問い合わせます。



!! ご注意

- 電波の状況によっては、新着メール受信に5分程度かかることがあります。
- 一度に16通以上のメールを受信しようとする、一部のメールがサーバーに残り、サーバーに未受信のメールが残っていることをあらわすが画面右上に表示されます。再度、新着メール受信操作を行ってください。



■ メールを削除する

- 1  →  /  で「すべてのメニュー」を選択 → 

メインメニュー画面が表示されます。



メインメニュー画面

- 2  /  で「メール」を選択 → 
- メール一覧画面が表示されます。

3 / で削除するメールを選択 →

メニュー画面が表示されます。

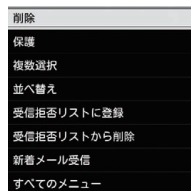

4

メールや添付ファイルの表示／操作

4 / で「削除」を選択 →

確認画面が表示されます。

5 / で「OK」を選択 →

メールが削除されます。



ご注意

- メールを削除しても、添付されていた画像や動画、音楽は削除されませんのでご注意ください。
画像を削除するには、「画像の一覧から画像を削除する」(⇒ P.6-11) を参照してください。
動画を削除するには、「動画の一覧から動画を削除する」(⇒ P.6-22) を参照してください。
音楽を削除するには、「音楽の一覧から音楽を削除する」(⇒ P.6-33) を参照してください。

■ メールを保護／保護解除する

保護されたメールは、保護を解除するまでは、削除できなくなります。

1 → / で「すべてのメニュー」を選択 →

メインメニュー画面が表示されます。



メインメニュー画面



2 / で「メール」を選択 →

メール一覧画面が表示されます。

3  /  で保護するメールを選択 → 

メニュー画面が表示されます。



4  /  で「保護」 / 「保護解除」を選択 → 

確認画面が表示されます。

5  /  で「OK」を選択 → 





メールが保護 / 保護解除されます。

 **お知らせ**

- メール保護は、最大で50通まで設定できます。

■ 複数のメールを選択 / 解除する

メール一覧画面で複数のメールをまとめて操作することができます。

1  →  /  で「すべてのメニュー」を選択 → 

メインメニュー画面が表示されます。



メインメニュー画面

2  /  で「メール」を選択 → 

メール一覧画面が表示されます。

3

メニュー画面が表示されます。



4

メールや添付ファイルの表示／操作

4 / で「複数選択」を選択 →

複数選択画面が表示されます。





複数選択画面

5 / で対象のメールを選択 →

選択したメールには、が表示されます。



■ 選択を解除する場合

 /  で が表示されているメールを選択 →  をタッチします。

6 **メニュー** → **↑VOL+** / **↓VOL-** で操作したい項目を選択
→ **OK**

選択した操作が実行されます。



■ **すべてのメールを選択／選択解除する場合**

↑VOL+ / **↓VOL-** で「全件選択」／「全解除」を選択 → **OK** をタッチします。

■ **メールの一覧を並べ替える**

1 **メニュー** → **↑VOL+** / **↓VOL-** で「すべてのメニュー」を選択 → **OK**

メインメニュー画面が表示されます。



メインメニュー画面

2 **↑VOL+** / **↓VOL-** で「メール」を選択 → **OK**
メール一覧画面が表示されます。

3

メニュー画面が表示されます。



4

メールや添付ファイルの表示／操作

4 / で「並べ替え」を選択 →

並べ替えの設定画面が表示されます。

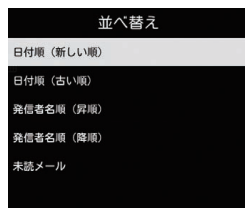

5 / で並び順を選択 →

メール一覧画面の並び順が変わります。

■ 送信者を受信拒否リストに登録する

受信拒否リストに登録すると、登録した送信者からメールが送られても、本機で受信されません。

1 → / で「すべてのメニュー」を選択 →



メインメニュー画面が表示されます。





メインメニュー画面



2 / で「メール」を選択 →



メール一覧画面が表示されます。

- 3**  /  で受信拒否リストに登録する送信者からのメールを選択 → 
メニュー画面が表示されます。



- 4**  /  で「受信拒否リストに登録」を選択 → 
確認画面が表示されます。

- 5**  /  で「OK」を選択 → 

- 6**  /  で「受信拒否リストに登録する」 / 「受信拒否リストに登録する これらのメッセージを削除する」を選択 → 

受信拒否リストに登録する：

選択した送信者を受信拒否リストに登録します。

受信拒否リストに登録する

これらのメッセージを削除する：

選択した送信者を受信拒否リストに登録し、その送信者から送られてきたメールをまとめて削除します。

- 7** 



お知らせ

- 受信拒否リストは、最大で 10 件まで登録できます。

■ 受信拒否リストから削除する

受信拒否リストに登録されている送信者を削除すると、その送信者から送られてくるメールを再度受信できるようになります。

1 **メニュー** → **↑** / **↓** で「すべてのメニュー」を選択 → **OK**

メインメニュー画面が表示されます。



メインメニュー画面

2 **↑** / **↓** で「メール」を選択 → **OK**

メール一覧画面が表示されます。

3 **メニュー**

メニュー画面が表示されます。



4 **↑** / **↓** で「受信拒否リストから削除」を選択 → **OK**

受信拒否一覧画面が表示されます。

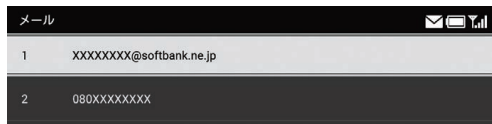

受信拒否一覧画面

5 **↑** / **↓** で受信拒否リストから削除する送信者を選択 → **OK**

6 **<** / **>** で「OK」を選択 → **OK**

受信拒否リストから削除されます。

メール送信の操作

■ メールを返信する

定型文を選ぶだけで、かんたんに返信メールを送ることができます。

1 **メニュー** → **↑VOL+** / **↓VOL-** で「すべてのメニュー」を選択 → **OK**

メインメニュー画面が表示されます。



メインメニュー画面

2 **↑VOL+** / **↓VOL-** で「メール」を選択 → **OK**

メール一覧画面が表示されます。

3 **↑VOL+** / **↓VOL-** で返信するメールを選択 → **OK**

受信メール詳細画面が表示されます。

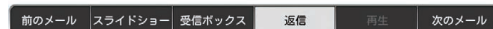

受信メール詳細画面

4 **←CH-** / **→CH+** で画面下部のメニューから「返信」を選択 → **OK**

返信画面が表示されます。

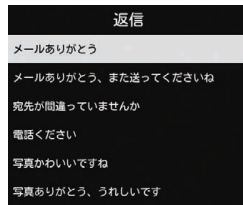

4

メールや添付ファイルの表示 / 操作

メール送信の操作

5  /  で文章を選択 → 

確認画面が表示されます。

6  /  で「OK」を選択 → 

メールが送信されます。

送信者に「157」(フォトお届け便)や、「Information」(メールアドレス確認)と表示されているメールには返信できません。

4



お知らせ

- メール送信に失敗した場合、画面右上に  メール送信失敗アイコンが表示されます。再度メールを送信し、送信に成功するとアイコンが消えます。

5 スライドショー の表示／操作

機能の呼び出しかた.....	P.5-2
スライドショーを表示する.....	P.5-2
お気に入りに画像／動画を登録／解除する.....	P.5-3
スライド表示する画像／動画を選択する.....	P.5-3
スライド表示させない画像／動画を設定する.....	P.5-5
画像や動画をコピー／移動する.....	P.5-5
ファイルを削除する.....	P.5-6
BGMを再生する.....	P.5-7
画像を拡大して表示する.....	P.5-8
画像を回転させる.....	P.5-8
スライドショーで動画を再生する.....	P.5-9
スライドショーの詳細設定をする.....	P.5-10

■ スライドショーを表示する

通常、スライドショーは一定の時間が経過すると自動的に開始されます。次の操作を行ってスライドショーをすぐに開始することができます。

1 **メニュー** → **VOL+** / **VOL-** で「すべてのメニュー」を選択 → **OK**

メインメニュー画面が表示されます。



メインメニュー画面

2 **VOL+** / **VOL-** で「スライドショー」を選択 → **OK**

スライドショーが開始されます。



スライドショー画面

- OK** : 画像の場合は、スライドショー表示を一時停止／再生
動画の場合は、動画を再生するかどうかの確認画面を表示
- VOL+** / **VOL-** : 音量を変更
- < CH-** : 前の画像／動画を表示
- > CH+** : 次の画像／動画を表示



お知らせ

- テレビ視聴中は、**TV** をタッチまたはリモコンの **TV OFF** を押してスライドショーに切り替えることもできます。

■ お気に入りに画像／動画を登録／解除する

画像／動画をお気に入り登録すると、登録した画像／動画のみ一覧表示したり、スライド表示したりできます。

1 お気に入りに登録したい画像／動画を表示中に



メニュー画面が表示されます。

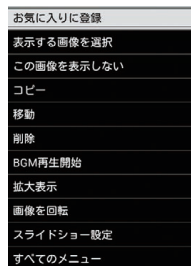

- 2 / で「お気に入りに登録」または「お気に入りを解除」を選択 → 設定が完了します。



お知らせ

- お気に入りに登録した画像／動画は、データフォルダで確認できます。(⇒ P.6-2、P.6-14)

■ スライド表示する画像／動画を選択する

特定の画像／動画だけをスライドショーで表示することができます。

1 スライドショー表示中に

メニュー画面が表示されます。

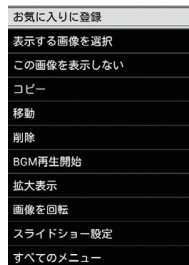

2  /  で「表示する画像を選択」を選択

→ 

表示する画像／動画を選択する画面が表示されます。

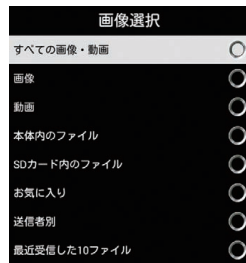

3  /  で表示したい画像／動画を選択

→ 

選択された画像／動画がスライド表示されます。

● 選択できる項目は次のとおりです。

項目	説明
すべての画像・動画	本体および SD カードに保存されているすべての画像と動画をスライドショーで表示します。
画像	本体および SD カードに保存されているすべての画像をスライドショーで表示します。
動画	本体および SD カードに保存されているすべての動画をスライドショーで表示します。
本体内のファイル	本体に保存されているすべての画像と動画をスライドショーで表示します。
SD カード内のファイル	SD カードに保存されているすべての画像と動画をスライドショーで表示します。
お気に入り	お気に入りに登録されているすべての画像と動画をスライドショーで表示します。
送信者別	選択した送信者から送られてきた画像と動画をスライドショーで表示します。
最近受信した 10 ファイル	受信した最新の 10 ファイルをスライドショーで表示します。

■ スライド表示させない画像／動画を設定する

スライドショーで表示させたくない画像／動画を設定することができます。また、設定した画像や動画は、画像一覧画面／動画一覧画面から、画像を1枚表示させたり、動画を再生することができなくなります。

1 スライドショー表示中に

メニュー画面が表示されます。



2 / で「この画像を表示しない」を選択 →

「この画像を表示しない」が選択された画像／動画は、設定を解除するまでスライドショーで表示されません。

■ 設定を解除する場合

画像一覧画面 (⇒ P.6-4) / 動画一覧画面 (⇒ P.6-16) で画像／動画を選択 →  →  /  で「表示する」を選択します。

■ 画像や動画をコピー／移動する

SD カードが取り付けられているとき、保存されている画像／動画を本体とSDカードの間でコピーおよび移動ができます。SDカードの取り付けかたについては、「SDカードを取り付ける／取り外す」(⇒ P.1-29)を参照してください。

1 スライドショー表示中に

メニュー画面が表示されます。

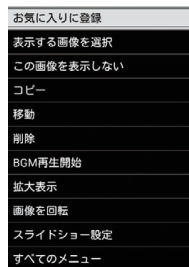

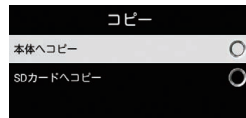

2  /  で「コピー」または「移動」を選択→ 

コピー先または移動先を選択する画面が表示されます。



例) 「コピー」を選択した場合

5 **3**  /  でコピー先または移動先を選択→ 

選択した画像／動画が本体またはSDカードにコピー／移動されます。

 **ご注意**



- 保護ファイル (⇒ P.6-4、P.6-16) のコピー／移動はできません。
- テレビ画面の表示を保存した画像 (⇒ P.2-29) は、コピー／移動できません。

■ ファイルを削除する

表示中の画像／動画を削除します。

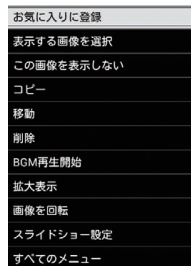
1 スライドショー表示中に  メニュー画面が表示されます。



2  /  で「削除」を選択→ 
確認画面が表示されます。

3  /  で「OK」を選択→ 
画像／動画が削除されます。

■ BGM を再生する

スライドショー表示中に、本体および SD カードに保存されている音楽を BGM として再生することができます。

1 スライドショー表示中に

メニュー画面が表示されます。

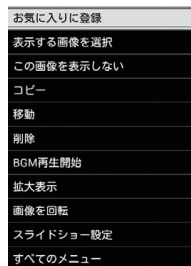







2 / で「BGM 再生開始」を選択







→ 

BGM が再生されます。

■ BGM を停止する場合

 /  で「BGM 再生停止」を選択 →  →  /  で「BGM 停止」を選択 →  をタッチします。

■ 音楽プレーヤー画面に切り替える場合

 /  で「BGM 再生停止」を選択 →  →  /  で「再生」を選択 →  をタッチします。



ご注意

- BGM 再生は「データフォルダ」の「音楽」で最後に選択した項目のファイルの並び順で再生されます。（お買い上げ時は「すべてのファイル」）最後に再生したファイルがある場合は、そのファイルから開始されます。

■ 画像を拡大して表示する

画像を最大約 2 倍まで拡大表示できます。

1 スライドショー表示中に **X-1**

メニュー画面が表示されます。

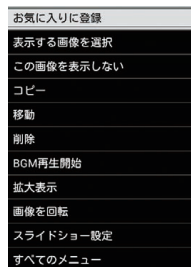

2 **▲** / **▼** で「拡大表示」を選択 → **OK**

画像が約 1.5 倍に拡大表示されます。操作を繰り返すごとに画像の倍率が 1.5 倍 → 2 倍 → 等倍（元の倍率）の順に切り替わります。

■ 画像を回転させる

スライドショー表示中に、画像を 90° 単位で回転させることができます。横向きに表示される画像などを正しい向きに表示させることができます。

1 スライドショー表示中に **X-1**

メニュー画面が表示されます。

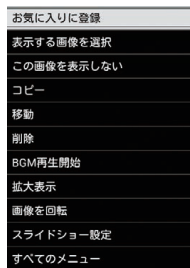

- 2  /  で「画像を回転」を選択→ 
 画像が反時計回りに 90° 回転します。

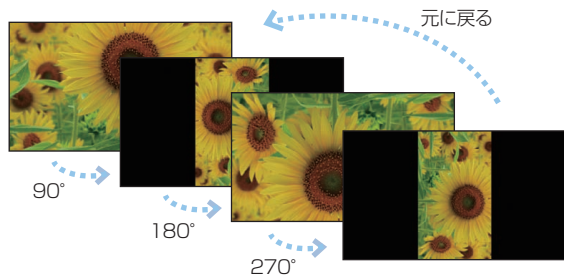

操作を繰り返すごとに画像が反時計回りに 90°
→ 180° → 270° → 0° (元の向き) の順に回転します。



お知らせ

- 回転させた画像は、表示方向が記録され、次からは回転させた向きでスライド表示されます。

■ スライドショーで動画を再生する

スライドショー表示中に動画を再生することができます。

- 1 スライドショー表示中に動画ファイルの静止画が表示される→静止画像が表示されている間に  確認画面が表示されます。

- 2  /  で「OK」を選択→ 
 再生後、一定時間経過するとスライド表示を再開します。

ご注意

- テレビ番組を録画中は、動画を再生できません。

お知らせ

- 再生中の操作方法については、「動画を再生する」(⇒ P.6-17)を参照してください。

■ スライドショーの詳細設定をする

スライドショーの表示モードや、切り替え速度、表示順など、スライドショーの詳細な設定を行うことができます。
設定方法については、「スライドショー設定」(⇒ P.8-20 ~ P.8-35) を参照してください。

画像一覧画面の操作..... P.6-2

- 保存されている画像を一覧表示する P.6-2
- 画像を表示する P.6-5
- 画像の一覧を並べ替える P.6-9
- 画像の一覧からお気に入りに画像を登録/
解除する P.6-9
- 画像の一覧から画像をコピー／移動する ... P.6-10
- 画像の一覧から画像を削除する P.6-11
- 画像の一覧からスライド表示させない画像を
設定する P.6-11
- 画像の一覧から画像を複数選択して
操作する P.6-12

動画一覧画面の操作..... P.6-14

- 保存されている動画を一覧表示する P.6-14
- 動画を再生する P.6-17
- 動画の一覧を並べ替える P.6-20
- 動画の一覧からお気に入りに動画を登録/
解除する P.6-21
- 動画の一覧から動画をコピー／移動する ... P.6-21
- 動画の一覧から動画を削除する P.6-22
- 動画の一覧からスライド表示させない動画を
設定する P.6-23
- 動画の一覧から動画を複数選択して
操作する P.6-23

音楽一覧画面の操作..... P.6-25

- 保存されている音楽を一覧表示する P.6-25
- 音楽を再生する P.6-28
- 音楽の一覧を並べ替える P.6-31
- 音楽の一覧からお気に入りに音楽を登録/
解除する P.6-32
- 音楽の一覧から音楽をコピー／移動する ... P.6-32
- 音楽の一覧から音楽を削除する P.6-33
- 音楽の一覧から音楽を複数選択して
操作する P.6-34

■ 保存されている画像を一覧表示する

本体およびSDカードに保存されている画像をサムネイルで一覧表示することができます。

1 **メニュー** → **↑VOL+** / **↓VOL-** で「すべてのメニュー」を選択 → **OK P11**

メインメニュー画面が表示されます。



メインメニュー画面

2 **↑VOL+** / **↓VOL-** で「データフォルダ」を選択
→ **OK P11**

データフォルダ画面が表示されます。

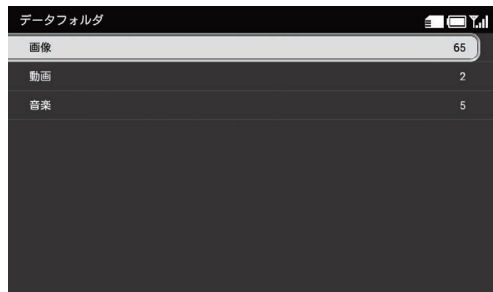

データフォルダ画面

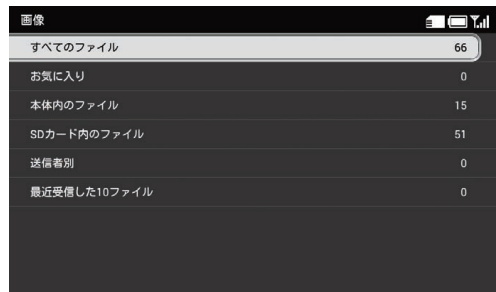

3  /  で「画像」を選択→ 

画像画面が表示されます。





画像画面

● 選択できる項目は次のとおりです。

項目	説明
すべてのファイル	本体および SD カードに保存されているすべての画像を表示します。
お気に入り	お気に入りに登録されている画像を表示します。
本体内のファイル	本体に保存されているすべての画像を表示します。
SD カード内のファイル	SD カードに保存されているすべての画像を表示します。
送信者別	送信者別に画像を表示します。  /  で送信者を選択し、  をタッチします。
最近受信した 10 ファイル	メールで受信した画像のうち、最新の 10 件分を表示します。

画像一覧画面の操作

4     で表示したい項目を選択 → 

画像一覧画面が表示されます。

SDカード内の画像に
表示されます。



お気に入りに登録されている画像です。
(⇒ P.6-6、P.6-9)

選択枠



で移動します。

 をタッチすると、
画像が1枚表示されます。

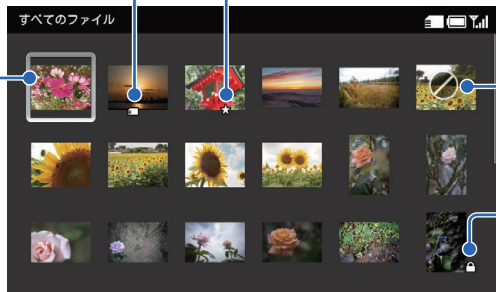

スライドショーで表示されないファイルです。
画像一覧画面から1枚表示することもできません。
(⇒ P.6-6、P.6-11)



保護ファイル

サーバー配信されたファイルなど、
コピーや移動が制限されたファイルです。

画像一覧画面 (「すべてのファイル」を選択した場合)

■ 画像を表示する

1 画像一覧画面 (⇒ P.6-4) で

    で表示する画像を選択 → 

画像が 1 枚表示されます。

■ 画像を拡大して表示する

画像を最大約 2 倍まで拡大表示できます。

1 画像を表示中 → 





メニュー画面が表示されます。







2  /  で「拡大表示」を選択 → 

画像が約 1.5 倍に拡大表示されます。操作を繰り返すごとに画像の倍率が 1.5 倍 → 2 倍 → 等倍 (元の倍率) の順に切り替わります。



    : 画像を移動
 : 画像一覧に戻る

■ 画像サイズがディスプレイより大きい場合



方向マークが表示されます。方向キー (   ) をタッチして、画像を移動表示できます。

■ 表示中の画像をお気に入りに登録／解除する

1 画像を表示中 (⇒ P.6-5) → 

メニュー画面が表示されます。



2  /  で「お気に入りに登録」または「お気に入りを解除」を選択 → 
設定が完了します。

お気に入り画像には  が表示されます。

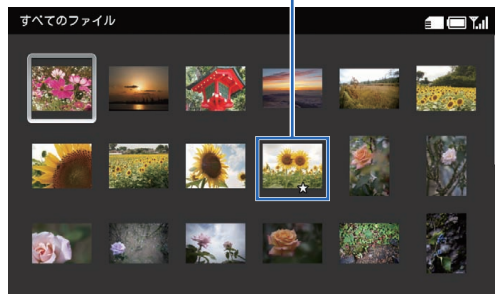

■ 表示中の画像をスライドショーに表示させない

スライド表示させたくない画像を非表示に設定することができます。

1 画像を表示中 (⇒ P.6-5) → 

メニュー画面が表示されます。



2 / で「この画像を表示しない」を選択 →

設定が完了します。

スライドショーに表示させない画像は、画像一覧画面で確認できます。

スライドショーで表示しない画像には が表示されます。

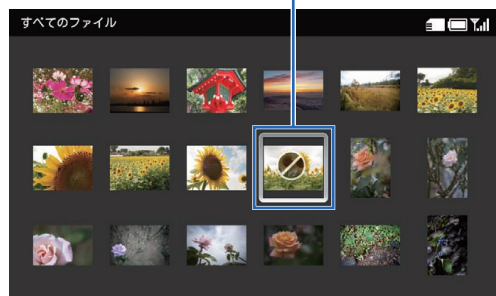

■ 設定を解除する場合

画像一覧画面で画像を選択 → → / で「表示する」を選択します。

■ 表示中の画像をコピー／移動する

SD カードが取り付けられているとき、保存されている画像を本体と SD カードの間でコピーおよび移動ができます。SD カードの取り付けかたについては、「SD カードを取り付ける／取り外す」(⇒ P.1-29) を参照してください。

1 画像を表示中 (⇒ P.6-5) →

メニュー画面が表示されます。



2 / で「コピー」または「移動」を選択 →

コピー先または移動先を選択する画面が表示されません。

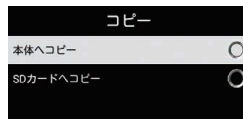

例) 「コピー」を選択した場合

3 / でコピー先または移動先を選択

→ 

選択した画像が本体または SD カードにコピー／移動されます。

ご注意

- 保護ファイル (⇒ P.6-4) はコピー／移動できません。
- テレビ画面の表示を保存した画像 (⇒ P.2-29) は、コピー／移動できません。

表示中の画像を削除する

1 画像を表示中 (⇒ P.6-5) →

メニュー画面が表示されます。



2 / で「削除」を選択 →

確認画面が表示されます。

3 / で「OK」を選択 →

画像が削除されます。

■ 画像の一覧を並べ替える

- 1 画像一覧画面 (⇒ P.6-4) で **MENU** メニュー画面が表示されます。

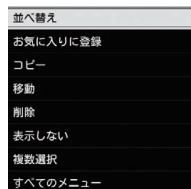

- 2 **▲VOL+** / **▼VOL-** で「並べ替え」を選択 → **OK** 並べ替えの設定画面が表示されます。

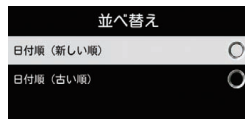

- 3 **▲VOL+** / **▼VOL-** で並び順を選択 → **OK** 画像一覧画面の並び順が変更されます。

■ 画像の一覧からお気に入りに画像を登録／解除する

- 1 画像一覧画面 (⇒ P.6-4) で **▲VOL+** **▼VOL-** **<CH-** **>CH+** で画像を選択 → **MENU** メニュー画面が表示されます。

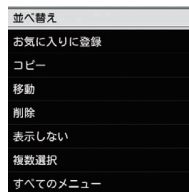

- 2 **▲VOL+** / **▼VOL-** で「お気に入りに登録」または「お気に入りを解除」を選択 → **OK** 設定が完了します。

■ 画像の一覧から画像をコピー／移動する

SD カードが取り付けられているとき、保存されている画像を本体と SD カードの間でコピーおよび移動ができます。SD カードの取り付けかたについては、「SD カードを取り付ける／取り外す」(⇒ P.1-29) を参照してください。

1 画像一覧画面 (⇒ P.6-4) で

    で画像を選択 → 

メニュー画面が表示されます。

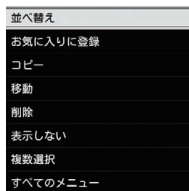

2 / で「コピー」または「移動」を選択 →

コピー先または移動先を選択する画面が表示されません。

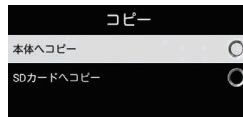

例) 「コピー」を選択した場合

3 / でコピー先または移動先を選択 →





選択した画像が本体または SD カードにコピー／移動されます。

ご注意

- 保護ファイル (⇒ P.6-4) のコピー／移動はできません。
- テレビ画面の表示を保存した画像 (⇒ P.2-29) は、コピー／移動できません。

■ 画像の一覧から画像を削除する

1 画像一覧画面 (⇒ P.6-4) で

    で画像を選択 → 

メニュー画面が表示されます。

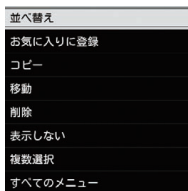

2  /  で「削除」を選択 → 

確認画面が表示されます。

3  /  で「OK」を選択 → 

画像が削除されます。

■ 画像の一覧からスライド表示させない画像を設定する

スライドショーで表示させたくない画像を設定することができます。また、設定した画像は、画像一覧画面で画像を選択しても1枚表示されません。

1 画像一覧画面 (⇒ P.6-4) で

    で画像を選択 → 

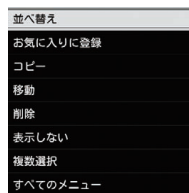

メニュー画面が表示されます。



2  /  で「表示しない」を選択 → 

設定が完了します。

■ 設定を解除する場合

画像一覧画面で画像を選択 →  →  /  で「表示する」を選択します。

■ 画像の一覧から画像を複数選択して操作する

画像一覧画面で複数の画像をまとめて操作することができます。

1 画像一覧画面 (⇒ P.6-4) で **メニュー**

メニュー画面が表示されます。

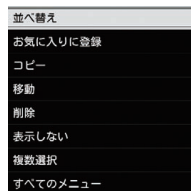

6

データフォルダ

2 **VOL+** / **VOL-** で「複数選択」を選択 → **OK**

複数選択画面が表示されます。

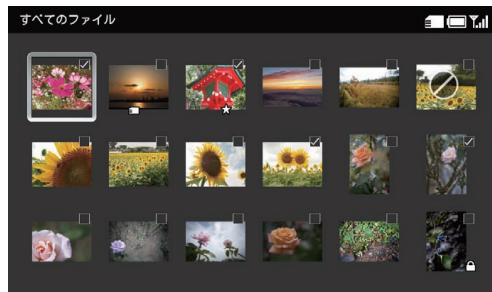

複数選択画面



3 **VOL+** **VOL-** **CH-** **CH+** で操作したい画像を選択

→ **OK**

選択した画像には、が表示されます。

■ 選択を解除する場合

VOL+ **VOL-** **CH-** **CH+** で が表示されている画像を選択 → **OK** をタッチします。

4  →  /  で操作したい項目を選択

→ 

選択した操作が実行されます。



■ すべての画像を選択／選択解除する場合

 /  で「全件選択」／「全件選択解除」を選択

→  をタッチします。

■ 保存されている動画を一覧表示する

本体およびSDカードに保存されている動画をサムネイルで一覧表示することができます。

1 **メニュー** → **↑VOL+** / **↓VOL-** で「すべてのメニュー」を選択 → **OK** **▶**

メインメニュー画面が表示されます。



メインメニュー画面

2 **↑VOL+** / **↓VOL-** で「データフォルダ」を選択 → **OK** **▶**
データフォルダ画面が表示されます。

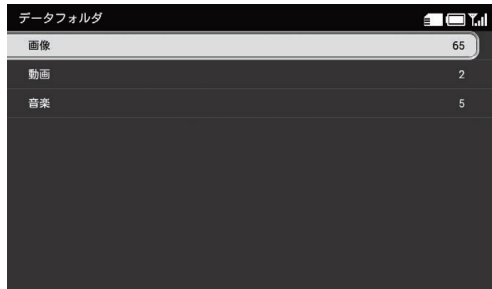

データフォルダ画面

3 **↑VOL+** / **↓VOL-** で「動画」を選択 → **OK** **▶**
動画画面が表示されます。

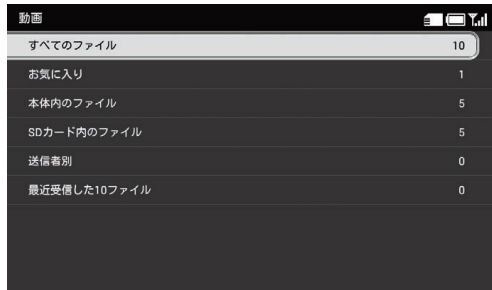

動画画面

- 選択できる項目は次のとおりです。

項目	説明
すべてのファイル	本体および SD カードに保存されているすべての動画を表示します。
お気に入り	お気に入りに登録されている動画を表示します。
本体内のファイル	本体に保存されているすべての動画を表示します。
SD カード内のファイル	SD カードに保存されているすべての動画を表示します。
送信者別	送信者別に動画を表示します。 [▲ VOL+] / [▼ VOL-] で送信者を選択し、[OK] をタッチします。
最近受信した 10 ファイル	メールで受信した動画のうち、最新の 10 件分を表示します。

動画一覧画面の操作

4     で表示したい項目を選択 → 

動画一覧画面が表示されます。

SDカード内の動画に
表示されます。

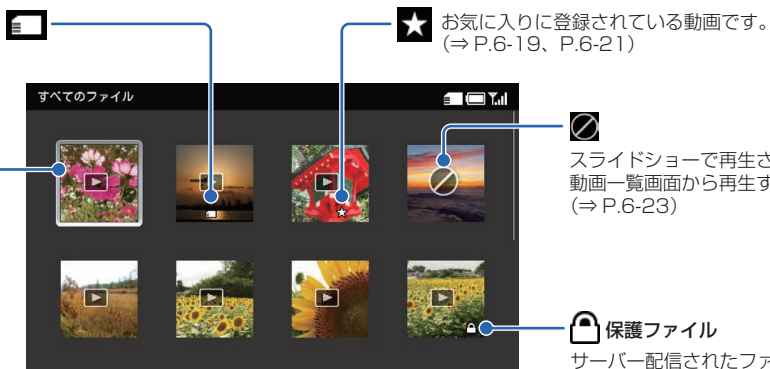

 お気に入りに登録されている動画です。
(⇒ P.6-19、P.6-21)

選択枠

で移動します。

 をタッチすると
動画が再生されます。



スライドショーで再生されないファイルです。
動画一覧画面から再生することもできません。
(⇒ P.6-23)



保護ファイル

サーバー配信されたファイルなど、
コピーや移動が制限されたファイルです。

動画一覧画面（「すべてのファイル」を選択した場合）

6

データフォルダ

動画を再生する

1 動画一覧画面 (⇒ P.6-16) で

▲VOL+ ▼VOL- ◀CH- ▶CH+ で再生する動画を選択 → OK P.II

動画プレーヤー画面が表示され、動画が再生されます。

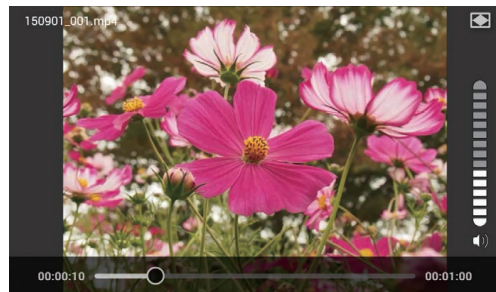

動画プレーヤー画面

- ▲VOL+ / ▼VOL- : 音量を変更
- ◀CH- : 15 秒前に巻き戻し
- ◀CH- 長押し : 巻き戻し
- ▶CH+ : 30 秒後に早送り
- ▶CH+ 長押し : 早送り
- OK P.II : 再生 / 一時停止

繰り返し再生する場合は、再生終了後に表示される確認画面で「OK」を選択します。

!! ご注意

- テレビ番組を録画中は、動画を再生できません。

再生中の動画をはじめから再生する

1 動画を表示中 → メニュー

メニュー画面が表示されます。



2 ▲VOL+ / ▼VOL- で「はじめから再生」を選択

→ OK P.II

動画がはじめから再生されます。

▶が表示されている場合は、OK P.II をタッチします。

■ 動画を拡大して再生する

1 動画を再生中 (⇒ P.6-17) または一時停止中

→ 

メニュー画面が表示されます。



2  /  で「サイズ変更」を選択 → 

サイズ変更の設定画面が表示されます。



3  /  でサイズを選択 → 

動画が選択したサイズで表示されます。

 をタッチすると再生が再開されます。



■ 繰り返し再生する

1 動画を再生中 (⇒ P.6-17) または一時停止中

→ 

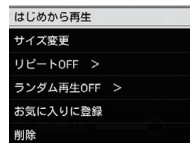
メニュー画面が表示されます。



2  /  で「リピートOFF」を選択 → 

 をタッチするごとに、設定が切り替わります。

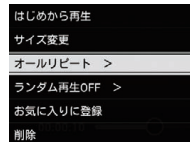

リピート OFF : 繰り返し再生しません。

オールリピート: 同じフォルダ内のすべての動画を繰り返し再生します。

リピート : 1 件の動画だけを繰り返し再生します。

3 

メニュー画面を閉じます。

■ ランダム再生する

1 動画を再生中 (⇒ P.6-17) または一時停止中

→ 

メニュー画面が表示されます。

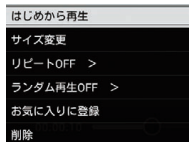

2  /  で「ランダム再生 OFF」を選択

→ 

 をタッチするごとに、設定が切り替わります。

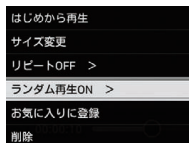

ランダム再生 OFF：ランダム再生しません。

ランダム再生 ON：同じフォルダ内のすべての動画をランダム再生します。

3 

メニュー画面を閉じます。

■ 再生中または一時停止中の動画をお気に入りに登録／解除する

1 動画を再生中 (⇒ P.6-17) または一時停止中

→ 

メニュー画面が表示されます。



2  /  で「お気に入りに登録」または

「お気に入りを解除」を選択 → 

設定が完了します。

再生中または一時停止中の動画を削除する

- 1 動画を再生中 (⇒ P.6-17) または一時停止中
→ **[メニュー]**

メニュー画面が表示されます。



- 2 **[VOL+]** / **[VOL-]** で「削除」を選択 → **[OK]**
確認画面が表示されます。

- 3 **[CH-]** / **[CH+]** で「OK」を選択 → **[OK]**
動画が削除されます。

動画の一覧を並べ替える

- 1 動画一覧画面 (⇒ P.6-16) で **[メニュー]**
メニュー画面が表示されます。

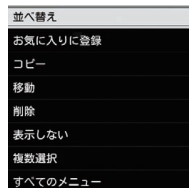



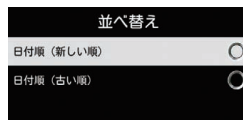

- 2 **[VOL+]** / **[VOL-]** で「並べ替え」を選択 → **[OK]**
並べ替えの設定画面が表示されます。



- 3 **[VOL+]** / **[VOL-]** で並び順を選択 → **[OK]**
動画一覧画面の並び順が変更されます。

■ 動画の一覧からお気に入りに動画を登録／解除する

1 動画一覧画面 (⇒ P.6-16) で

    で動画を選択 → 

メニュー画面が表示されます。

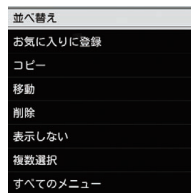





2 / で「お気に入りに登録」または「お気に入りを解除」を選択 →

設定が完了します。

■ 動画の一覧から動画をコピー／移動する

SD カードが取り付けられているとき、保存されている動画を本体と SD カードの間でコピーおよび移動ができます。SD カードの取り付けかたについては、「SD カードを取り付ける／取り外す」(⇒ P.1-29) を参照してください。

1 動画一覧画面 (⇒ P.6-16) で

    で動画を選択 → 

メニュー画面が表示されます。

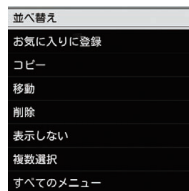

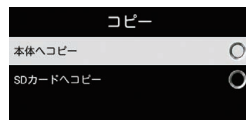

- 2  /  で「コピー」または「移動」を選択 → 

コピー先または移動先を選択する画面が表示されず。



例) 「コピー」を選択した場合

- 3  /  でコピー先または移動先を選択 → 

選択した動画が本体またはSDカードにコピー／移動されます。







ご注意

- 保護ファイル (⇒ P.6-16) のコピー／移動はできません。



動画の一覧から動画を削除する

- 1 動画一覧画面 (⇒ P.6-16) で

    で動画を選択 → 

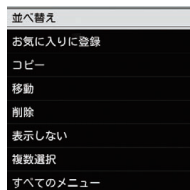
メニュー画面が表示されます。



- 2  /  で「削除」を選択 → 
確認画面が表示されます。

- 3  /  で「OK」を選択 → 
動画が削除されます。

■ 動画の一覧からスライド表示させない動画を設定する

スライドショーで表示させたくない動画を設定することができます。また、設定した動画は、動画一覧画面で動画を選択しても再生されません。

1 動画一覧画面 (⇒ P.6-16) で

    で表示させない動画を選択

→ 

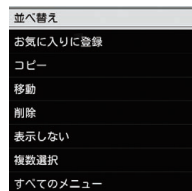

メニュー画面が表示されます。



2 / で「表示しない」を選択 →

設定が完了します。

■ 設定を解除する場合

画像一覧画面で画像を選択 →  →  /  で「表示する」を選択します。

■ 動画の一覧から動画を複数選択して操作する

動画一覧画面で複数の動画をまとめて操作することができます。

1 動画一覧画面 (⇒ P.6-16) で

メニュー画面が表示されます。

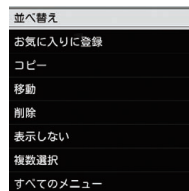



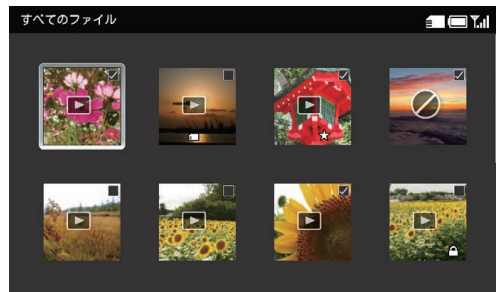

2  /  で「複数選択」を選択 → 

複数選択画面が表示されます。









複数選択画面



3     で操作したい動画を選択

→ 

選択した動画には、が表示されます。

■ 選択を解除する場合

    で  が表示されている動画を選択 →  をタッチします。



4  →  /  で操作したい項目を選択

→ 

選択した操作が実行されます。



■ すべての動画を選択／選択解除する場合

 /  で「全件選択」 / 「全件選択解除」を選択 →  をタッチします。

■ 保存されている音楽を一覧表示する

本体およびSDカードに保存されている音楽を一覧表示することができます。

1 **メニュー** → **↑VOL+** / **↓VOL-** で「すべてのメニュー」を選択 → **OK**

メインメニュー画面が表示されます。



メインメニュー画面

2 **↑VOL+** / **↓VOL-** で「データフォルダ」を選択 → **OK**

データフォルダ画面が表示されます。

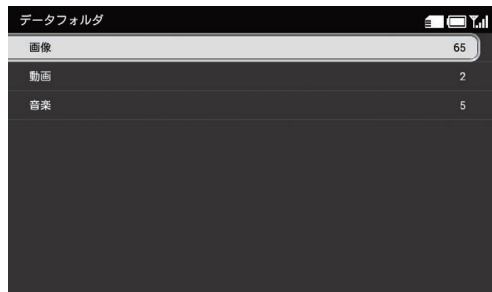

データフォルダ画面



3 / で「音楽」を選択 →

音楽画面が表示されます。



音楽画面

● 選択できる項目は次のとおりです。

項目	説明
すべてのファイル	本体および SD カードに保存されているすべての音楽を表示します。
お気に入り	お気に入りに登録されている音楽を表示します。
本体内のファイル	本体に保存されているすべての音楽を表示します。
SD カード内のファイル	SD カードに保存されているすべての音楽を表示します。
送信者別	送信者別に音楽を表示します。  /  で送信者を選択し、  をタッチします。
最近受信した 10 ファイル	メールで受信した音楽のうち、最新の 10 件分を表示します。

4 で表示したい項目を選択 →

音楽一覧画面が表示されます。



SDカード内の音楽に表示されます。

お気に入りに登録されている音楽です。
(⇒ P.6-30、P.6-32)

曲名

アーティスト名

再生時間



選択枠

  で移動します。
 で選択した音楽を再生します。

保護ファイル
サーバーから配信された保護ファイルです。
コピーや移動はできません。





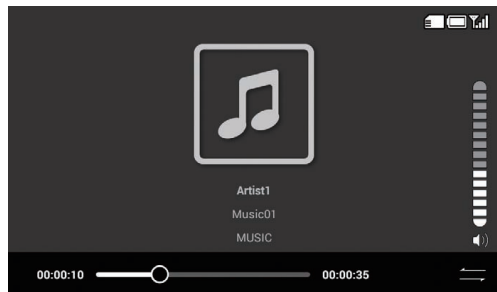

音楽一覧画面（「すべてのファイル」を選択した場合）

■ 音楽を再生する

- 1 音楽一覧画面 (⇒ P.6-27) で  /  で再生する音楽を選択 →  音楽プレーヤー画面が表示され、音楽が再生されます。







音楽プレーヤー画面

-  /  : 音量を変更
-  : 最初から再生
(再度タッチすると、前の音楽を再生)
-  長押し : 巻き戻し
-  : 次の音楽を再生
-  長押し : 早送り
-  : 再生 / 一時停止

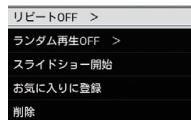
■ リピートモードを変更する

- 1 音楽プレーヤー画面で  メニュー画面が表示されます。



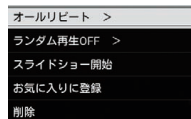

- 2  /  で「リピートOFF」を選択 →   をタッチするごとに、リピートモードが変わります。



- オールリピート : 同じフォルダ内のすべての曲を繰り返し再生します。
- リピート : 1曲だけ繰り返し再生します。
- リピート OFF : リピートしません。





3 戻る

メニュー画面を閉じます。
 リピートモードを「オールリピート」または「リピート」に変更すると、音楽プレーヤー画面に、（オールリピート）または（リピート）が表示されます。

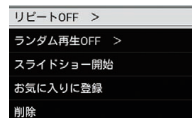
■ ランダムに再生する

1 音楽プレーヤー画面（⇒ P.6-28）で  メニュー画面が表示されます。



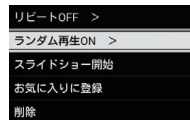

2  /  で「ランダム再生 OFF」を選択
 →  

 をタッチすることにより、ランダム再生の ON と OFF が変わります。



ランダム再生 ON : ランダム再生します。
 ランダム再生 OFF : ランダム再生しません。



3 戻る

メニュー画面を閉じます。
 ランダム再生の設定を行うと、音楽プレーヤー画面に、（ランダム再生 ON）または（ランダム再生 OFF）が表示されます。

■ 再生中の曲を BGM にしてスライドショーを再生する

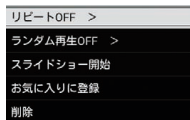
- 1 音楽プレーヤー画面 (⇒ P.6-28) で  メニュー画面が表示されます。





- 2  /  で「スライドショー開始」を選択
→ 

■ 再生または一時停止中の音楽をお気に入りに登録／解除する

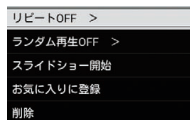
- 1 お気に入りに登録または解除したい音楽を再生 (⇒ P.6-28) または一時停止中 →  メニュー画面が表示されます。



- 2  /  で「お気に入りに登録」または「お気に入りを解除」を選択 →  設定が完了します。

再生または一時停止中の音楽を削除する

1 削除したい音楽を再生 (⇒ P.6-28) または一時停止中 → **[X-]**

メニュー画面が表示されます。

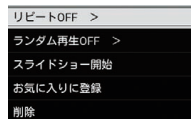

2 **[VOL+]** / **[VOL-]** で「削除」を選択 → **[OK PII]**
確認画面が表示されます。

3 **[CH-]** / **[CH+]** で「OK」を選択 → **[OK PII]**
音楽が削除されます。

音楽の一覧を並べ替える

1 音楽一覧画面 (⇒ P.6-27) で **[X-]** メニュー画面が表示されます。

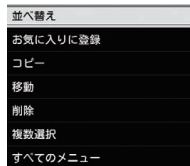

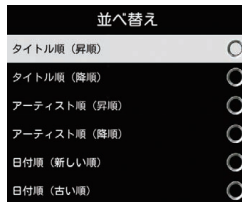

2 **[VOL+]** / **[VOL-]** で「並べ替え」を選択 → **[OK PII]**
並べ替えの設定画面が表示されます。







3 **[VOL+]** / **[VOL-]** で並び順を選択 → **[OK PII]**
音楽一覧画面の並び順が変更されます。

■ 音楽の一覧からお気に入りに音楽を登録／解除する

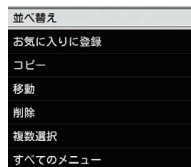
1 音楽一覧画面 (⇒ P.6-27) で  /  で音楽を選択 → 



メニュー画面が表示されます。



2  /  で「お気に入りに登録」または「お気に入りを解除」を選択 →  設定が完了します。

■ 音楽の一覧から音楽をコピー／移動する

SD カードが取り付けられているとき、保存されている音楽を本体と SD カードの間でコピーおよび移動ができます。SD カードの取り付けかたについては、「SD カードを取り付ける／取り外す」(⇒ P.1-29) を参照してください。

1 音楽一覧画面 (⇒ P.6-27) で  /  で音楽を選択 → 





メニュー画面が表示されます。

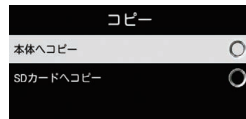

2  /  で「コピー」または「移動」を選択 →  

コピー先または移動先を選択する画面が表示されます。





3  /  でコピー先または移動先を選択 →  

選択した音楽が本体またはSDカードにコピー／移動されます。

 **ご注意**





・保護ファイル (⇒ P.6-27) のコピー／移動はできません。

音楽の一覧から音楽を削除する





1 音楽一覧画面 (⇒ P.6-27) で  /  で削除したい音楽を選択 → 

メニュー画面が表示されます。



2  /  で「削除」を選択 →  

確認画面が表示されます。

3  /  で「OK」を選択 →  

音楽が削除されます。

■ 音楽の一覧から音楽を複数選択して操作する

音楽一覧画面で複数の音楽をまとめて操作することができます。

1 音楽一覧画面 (⇒ P.6-27) で **メニュー**

メニュー画面が表示されます。



2 **↑VOL+** / **↓VOL-** で「複数選択」を選択 → **OK**

複数選択画面が表示されます。

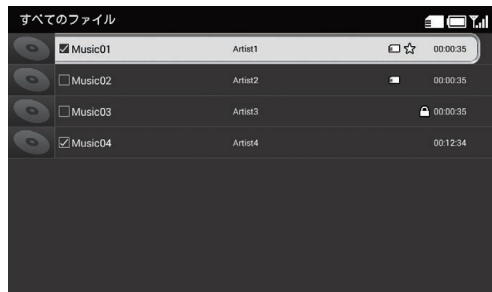



複数選択画面

3 **↑VOL+** / **↓VOL-** で操作したい音楽を選択 → **OK**

選択した音楽には、**☑**が表示されます。

■ 選択を解除する場合

↑VOL+ / **↓VOL-** で **☑**が表示されている音楽を選択 → **OK** をタッチします。

4  →  /  で操作したい項目を選択

→ 

選択した操作が実行されます。



■ すべての音楽を選択／選択解除する場合

 /  で「全件選択」／「全件選択解除」を選択

→  をタッチします。

6

データフォルダ

7

緊急速報メール

緊急速報メールについて.....	P.7-2
緊急速報メールサービスについて.....	P.7-2
緊急速報メールを受信すると.....	P.7-3
緊急速報メールの詳細設定をする.....	P.7-3

緊急速報メールサービスについて

緊急速報メールサービスは、気象庁が配信する緊急速報メールを、震源地周辺のエリアのソフトバンク端末に一齐にお知らせするソフトバンク株式会社が提供するサービスです。緊急速報メールを受信した場合は、周囲の状況に応じて身の安全を確保し、状況に応じた、落ち着いた行動をお願いします。

お買い上げ時は、緊急速報メールの「受信設定」は「利用する」に設定されています。ご利用を停止するには設定を「利用しない」にする必要があります。

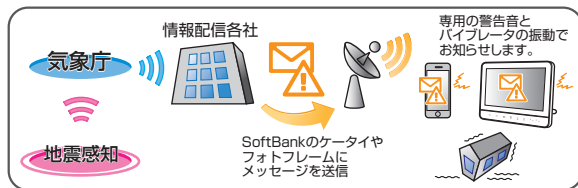

緊急速報メールイメージ

お知らせ

- 緊急速報メールとは、国や自治体が配信した災害・避難情報または、最大震度5弱以上と推定した地震の際に、強い揺れ（震度4以上）が予測される地域をお知らせするものです。
- 地震の発生直後に、震源近くで地震（P波、初期微動）をキャッチし、位置、規模、想定される揺れの強さを自動計算し、地震による強い揺れ（S波、主要動）が始まる数秒～数十秒前に、可能な限り素早くお知らせします。
- 震源に近い地域では、緊急速報メールが強い揺れに間に合わないことがあります。また、予測された震度に誤差がある場合があります。
- 日本国内のみのサービスです。（海外ではご利用になれません）
- 当社は情報の内容、受信タイミング、情報を受信又は受信できなかったことに起因した事故を含め、本緊急速報メールサービスに起因し、または関連して発生した損害については、一切責任を負いません。
- 気象庁が配信する緊急速報メールの詳細については、気象庁ホームページをご参照ください。<http://www.jma.go.jp/>（パソコン用）

■ 緊急速報メールを受信すると

緊急速報メールを受信すると、アラームと内容通知画面でお知らせします。

ご注意

- 下記のような場合は、受信設定にかかわらず緊急速報メールの受信はできません。
 - 電源 OFF 時
 - 「圏外」時
 - 本体起動中
 - ソフトウェアアップデート中
- 下記のような場合などに緊急速報メールを受信したときは、内容通知画面が表示されない場合があります。
 - 電源 OFF 時
 - 「圏外」時
 - 本体起動中
 - ソフトウェアアップデート中
- サービスエリア内でも電波の届かない場所（トンネル、地下など）や電波状態の悪い場所では、緊急速報メールを受信できない場合があります。その場合、通知を再度受信することはできません。
- テレビやラジオ、その他伝達手段により提供される緊急速報メールの到達時刻に差異が生じる場合があります。
- お客様のご利用環境によっては、お客様の現在地と異なるエリアに関する情報を受信する場合があります。
- 受信した緊急速報メールの内容を表示しない場合、未読の緊急速報メールがあることを表すが画面右上に表示されます。未読の緊急速報メールをすべて表示すると、アイコンは消えます。



お知らせ

- ソフトバンクホームページ (<http://www.softbank.jp/>) にて、サービス対応エリアならびに緊急速報メールの受信イメージが確認できます。事前にご確認ください。

■ 緊急速報メールの詳細設定をする

緊急速報メールの利用設定や、緊急メールを受信した後にテレビを表示する設定など、詳細な設定を行うことができます。

設定方法については、「緊急速報メール設定」(⇒ P.8-37 ~ P.8-41) を参照してください。

基本設定 P.8-2

画面の明るさを調節する	P.8-2
日付/時刻を設定する	P.8-2
本体およびSDカードのメモリ情報を表示する	P.8-2
操作ガイドの表示を設定する	P.8-4
メール受信通知の表示/非表示を設定する	P.8-5
ディスプレイ消灯中にメールを受信したときの動作を設定する	P.8-6

テレビ設定 P.8-8

表示モードを設定する	P.8-8
番組情報を表示する	P.8-10
ディスプレイの比率を変更する	P.8-12
受信地域を設定する	P.8-13
録画画質を設定する	P.8-15
視聴画質を設定する	P.8-17
RMP メーカーID を表示する	P.8-18

スライドショー設定 P.8-20

表示モードを設定する	P.8-20
スライドショーの切り替え効果を設定する	P.8-23
スライドショーの切り替え速度を設定する	P.8-26
スライドショーの表示順を設定する	P.8-27
スライドショーの再開時間を設定する	P.8-29
画像の表示を自動回転するかどうかを設定する	P.8-30
画像を自動的に拡大表示するかどうかを設定する	P.8-32
スライドショーの一時停止を設定する	P.8-34
サンプル画像の表示を設定する	P.8-35

緊急速報メール設定 P.8-37

受信を設定する	P.8-37
---------------	--------

受信後にテレビを起動する	P.8-38
テレビ表示するチャンネルを設定する	P.8-40
テレビ表示を消灯する時間を設定する	P.8-41

音量設定 P.8-43

テレビ/動画/音楽/メール着信音の音量を調節する	P.8-43
--------------------------------	--------

消灯・点灯設定 P.8-45

自動的にディスプレイを消灯させる	P.8-45
自動的にディスプレイを点灯させる	P.8-45
自動的にディスプレイを消灯・点灯させる曜日を指定する	P.8-45
点灯時の起動画面を設定する	P.8-45

Wi-Fi 設定 P.8-47

Wi-Fi 設定を ON にする	P.8-47
Wi-Fi 情報を表示する	P.8-48

その他の設定 P.8-50

動画を拡大して再生する	P.8-50
機内モードを設定する	P.8-51
SD カードを初期化する	P.8-52
本機の各設定をお買い上げ時の状態に戻す	P.8-53
本機のメモリ保存内容や各設定を出荷時の状態に戻す	P.8-53
ソフトウェアを更新する前に確認画面を表示する	P.8-53
ネットワークからソフトウェアを更新する	P.8-55
本機のバージョン情報を表示する	P.8-56
認証情報を表示する	P.8-57
本機の電話番号とメールアドレスを表示する	P.8-58
スマホアプリ情報を表示する	P.8-61

基本設定

■ 画面の明るさを調節する

ディスプレイの明るさを3種類から選択できます。
設定方法については、「画面の明るさを調節する」(⇒P.1-21)を参照してください。

■ 日付／時刻を設定する

カレンダーや時計の日時を設定します。
日時の設定は、自動で補正する方法と、手動で補正する方法があります。

自動で補正する方法については、「日付／時刻を自動補正で設定する」(⇒P.1-13)を参照してください。

手動で補正する方法については、「日付／時刻を手動で設定する」(⇒P.1-14)を参照してください。

■ 本体およびSDカードのメモリ情報を表示する

本体のメモリ容量とメモリの空き容量が確認できます。また、本機にSDカードが取り付けられている場合は、SDカードのメモリ情報もあわせて確認できます。

1 **メニュー** → **↑ VOL+** / **↓ VOL-** で「すべてのメニュー」を選択 → **OK**

メインメニュー画面が表示されます。



メインメニュー画面

2  /  で「本体設定」を選択 → 

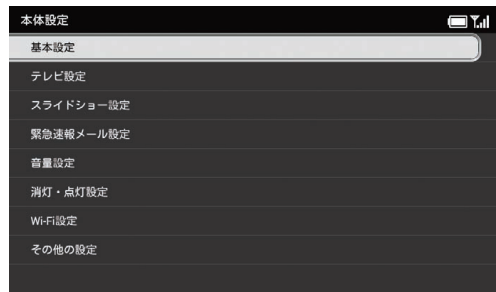

本体設定画面が表示されます。



本体設定画面

3  /  で「基本設定」を選択 → 

基本設定画面が表示されます。

4  /  で「メモリ容量」を選択

メモリ容量が表示されます。



■ 操作ガイドの表示を設定する

各タッチキーで操作できる内容を画面に表示させるかどうかを設定します。

- 1 **メニュー** → **↑VOL+** / **↓VOL-** で「すべてのメニュー」を選択 → **OK P.II**

メインメニュー画面が表示されます。



メインメニュー画面

- 2 **↑VOL+** / **↓VOL-** で「本体設定」を選択 → **OK P.II**

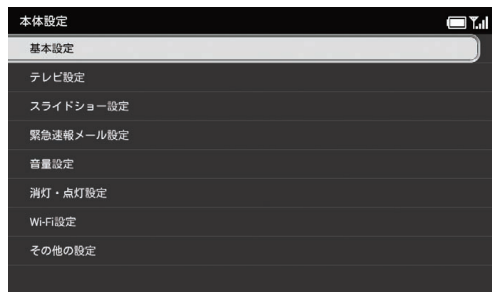

本体設定画面が表示されます。



本体設定画面



- 3 **↑VOL+** / **↓VOL-** で「基本設定」を選択 → **OK P.II**

基本設定画面が表示されます。

4  /  で「操作ガイド表示」を選択
→ 

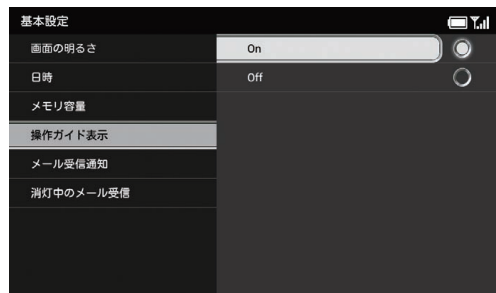
選択枠が設定画面に移動します。



5  /  で「On」を選択→ 

設定が完了します。

■ 操作ガイドを表示させない場合

 /  で「Off」を選択→ 

■ メール受信通知の表示／非表示を設定する

新着メールを受信したときに、確認画面でお知らせするかどうかを設定します。

設定方法については、「メール受信通知の表示／非表示を設定する」(⇒ P.4-6)を参照してください。

■ ディスプレイ消灯中にメールを受信したときの動作を設定する

- 1 [メニュー] → [VOL+] / [VOL-] で「すべてのメニュー」を選択 → [OK/Enter]

メインメニュー画面が表示されます。



メインメニュー画面

- 2 [VOL+] / [VOL-] で「本体設定」を選択 → [OK/Enter]

本体設定画面が表示されます。

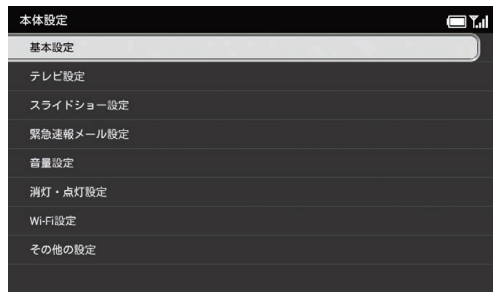

本体設定画面

- 3 [VOL+] / [VOL-] で「基本設定」を選択 → [OK/Enter]

基本設定画面が表示されます。

4  /  で「消灯中のメール受信」を選択

→ 

選択枠が設定画面に移動します。

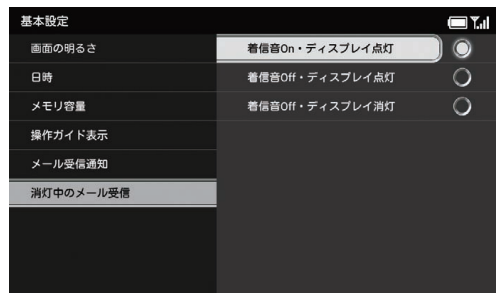

5  /  で受信設定を選択→ 

設定が完了します。

テレビ設定

■ 表示モードを設定する

テレビの視聴と同時に、スライドショーや時計、カレンダーなどを表示させることができます。時計の表示は3種類から、カレンダーの表示は2種類から選択できます。

1 **メニュー** → **↑VOL+** / **↓VOL-** で「すべてのメニュー」を選択 → **OK**

メインメニュー画面が表示されます。



メインメニュー画面

2 **↑VOL+** / **↓VOL-** で「本体設定」を選択 → **OK**

本体設定画面が表示されます。

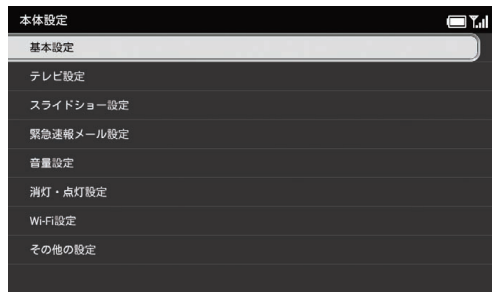

本体設定画面

3 **↑VOL+** / **↓VOL-** で「テレビ設定」を選択 → **OK**

テレビ設定画面が表示されます。

4  /  で「表示モード」を選択→ 



選択枠が設定画面に移動します。



5  /  で表示モードを選択→ 

■「テレビのみ」 / 「スライドショー」を選択した場合
設定が完了します。

■「時計」を選択した場合

以下の画面が表示されますので、時計の種類を選択したい場合は、 /  で「はい」を選択→ 





 /  で時計の種類を選択→ 







下記の画面が表示されます。

時計の種類	表示
デジタル時計	
アナログ時計 1	
アナログ時計 2	

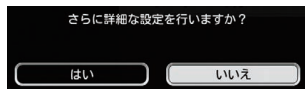
■「カレンダー」を選択した場合

以下の画面が表示されますので、カレンダーの種類を選択したい場合は、 /  で「はい」を選択 → 



 /  でカレンダーの種類を選択 → 

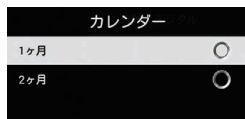





下記の画面が表示されます。

カレンダーの種類	表示
1ヶ月	
2ヶ月	

■ 番組情報を表示する

テレビ視聴中に、チャンネル名や番組名、番組放送時間などの番組情報を表示させることができます。

1  →  /  で「すべてのメニュー」を選択 → 

メインメニュー画面が表示されます。



メインメニュー画面

2  /  で「本体設定」を選択→ 

本体設定画面が表示されます。

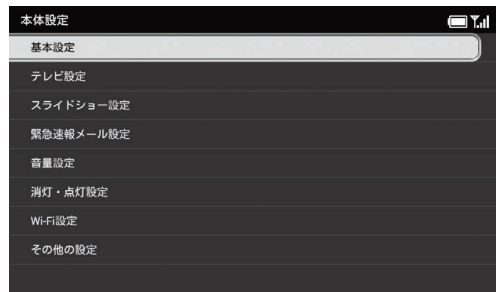

本体設定画面



3  /  で「テレビ設定」を選択→ 

テレビ設定画面が表示されます。

4  /  で「番組情報表示」を選択→ 

選択枠が設定画面に移動します。



5  /  で「操作中のみ On」または「常時 On」を選択→ 

「操作中のみ On」：操作中のみチャンネル名、番組名、番組放送時間などを表示します。

「常時 On」：常にチャンネル名、番組名、番組放送時間などを表示します。

■ ディスプレイの比率を変更する

テレビ視聴時のディスプレイの縦横比率を変更します。

1 **メニュー** → **↑VOL+** / **↓VOL-** で「すべてのメニュー」を選択 → **OK**

メインメニュー画面が表示されます。



メインメニュー画面

2 **↑VOL+** / **↓VOL-** で「本体設定」を選択 → **OK**

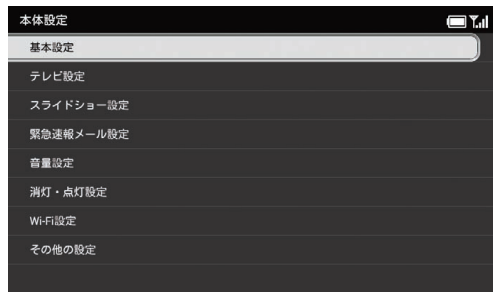

本体設定画面が表示されます。



本体設定画面



3 **↑VOL+** / **↓VOL-** で「テレビ設定」を選択 → **OK**

テレビ設定画面が表示されます。

- 4  /  で「ディスプレイ設定」を選択
→ 

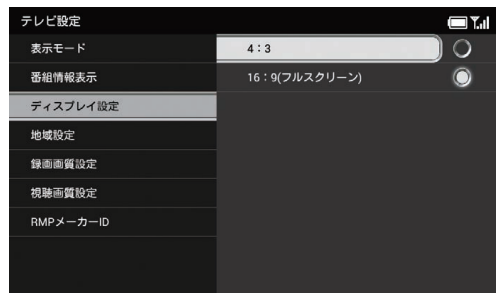
選択枠が設定画面に移動します。







- 5  /  でディスプレイの縦横比率を選択
→ 

設定が完了します。

■ 受信地域を設定する

現在地でテレビ視聴が可能なチャンネルを設定します。

- 7  →  /  で「すべてのメニュー」を選択 → 

メインメニュー画面が表示されます。



メインメニュー画面

テレビ設定

2  /  で「本体設定」を選択→ 

本体設定画面が表示されます。

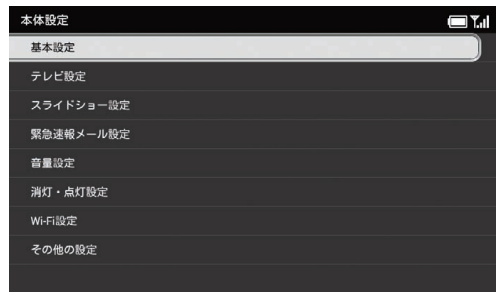

本体設定画面

3  /  で「テレビ設定」を選択→ 

テレビ設定画面が表示されます。

4  /  で「地域設定」を選択→ 

選択枠が設定画面に移動します。





5 

地域選択画面が表示されます。



地域選択画面

6  /  でエリアを選択 → 

7  /  で都道府県を選択 → 
チャンネルサーチ画面が表示されます。

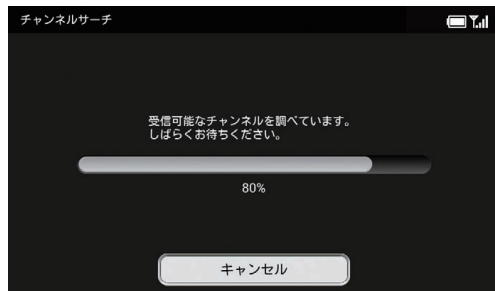

チャンネルサーチ画面

8 チャンネルサーチが完了したら、
テレビ画面が表示されます。







放送電波の受信レベル



テレビ画面

録画画質を設定する

テレビを録画するときの画質を設定します。

1  →  /  で「すべてのメニュー」を選択 → 

メインメニュー画面が表示されます。



メインメニュー画面

テレビ設定

2  /  で「本体設定」を選択→ 

本体設定画面が表示されます。

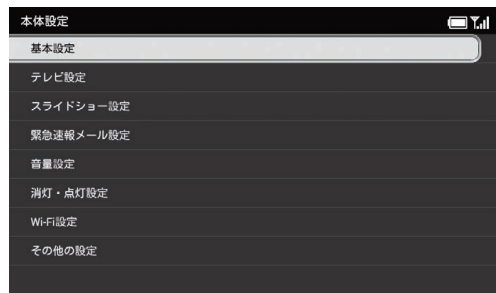

本体設定画面

3  /  で「テレビ設定」を選択→ 

テレビ設定画面が表示されます。

4  /  で「録画画質設定」を選択→ 

選択枠が設定画面に移動します。

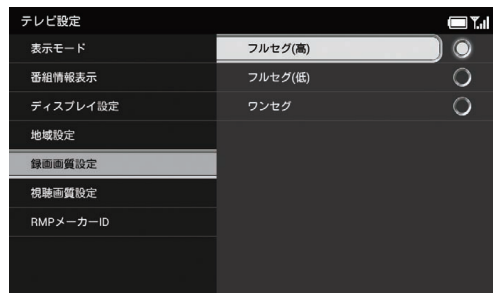

5  /  で録画画質を選択→ 

設定が完了します。



ご注意

- 録画画質を「フルセグ(高)」または「フルセグ(低)」に設定した場合、ワンセグのみが受信可能なエリアでは録画ができません。録画画質を「ワンセグ」に変更のうえ、録画予約を行ってください。
- 録画画質を「フルセグ(低)」にすると、「フルセグ(高)」にしたときよりも端末に持ち出せる番組の時間が長くなります。

■ 視聴画質を設定する

テレビを視聴するときの画質を設定します。

1 **メニュー** → **↑VOL+** / **↓VOL-** で「すべてのメニュー」を選択 → **OK**

メインメニュー画面が表示されます。



メインメニュー画面

2 **↑VOL+** / **↓VOL-** で「本体設定」を選択 → **OK**

本体設定画面が表示されます。

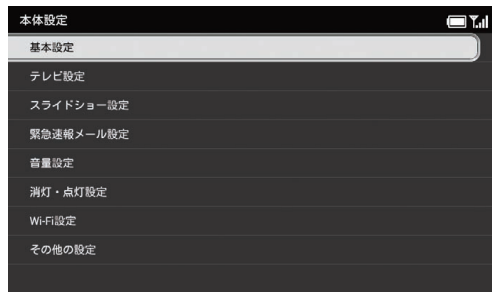

本体設定画面

3 **↑VOL+** / **↓VOL-** で「テレビ設定」を選択 → **OK**

テレビ設定画面が表示されます。

4 / で「視聴画質設定」を選択→

選択枠が設定画面に移動します。

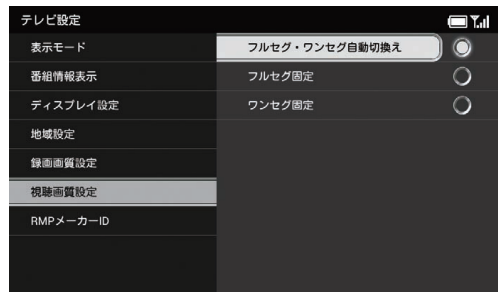

5 / で視聴画質を選択→

設定が完了します。

RMP メーカー ID を表示する

本機の RMP メーカー ID を表示します。「RMP メーカー ID」とは受信機メーカーを識別するために、受信機メーカーごとに管理されるデバイス ID です。

1 → / で「すべてのメニュー」を選択→

メインメニュー画面が表示されます。





メインメニュー画面

2 / で「本体設定」を選択→

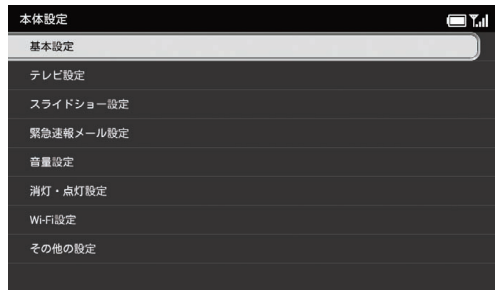
本体設定画面が表示されます。



本体設定画面

3   で「テレビ設定」を選択→ 
テレビ設定画面が表示されます。

4   で「RMP メーカー ID」を選択
RMP メーカー ID 情報が表示されます。

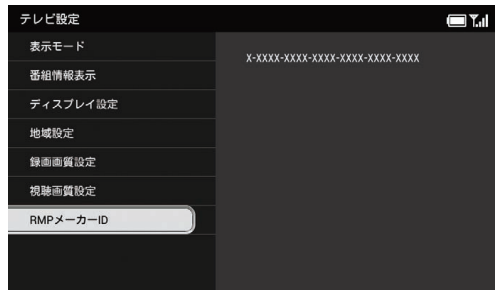

スライドショー設定

■ 表示モードを設定する

スライドを時計やカレンダー、天気予報と一緒に表示することができます。

- 1 **メニュー** → **↑VOL+** / **↓VOL-** で「すべてのメニュー」を選択 → **OK P-II**

メインメニュー画面が表示されます。



メインメニュー画面

- 2 **↑VOL+** / **↓VOL-** で「本体設定」を選択 → **OK P-II**

本体設定画面が表示されます。

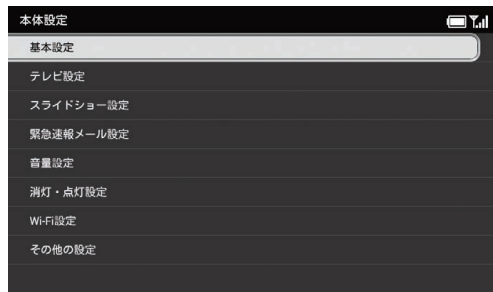

本体設定画面

- 3 **↑VOL+** / **↓VOL-** で「スライドショー設定」を選択 → **OK P-II**

スライドショー設定画面が表示されます。

4 / で「表示モード」を選択→

選択枠が設定画面に移動します。

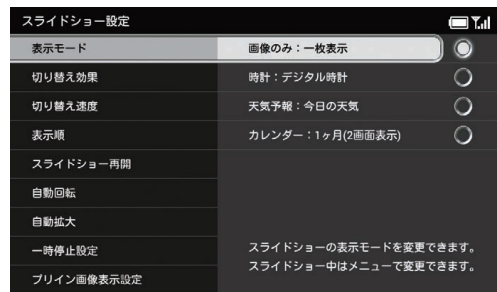

5 / で表示モードを選択→



6 / で「はい」を選択→

■「画像のみ」を選択した場合

/ で以下の項目から選択→

項目	説明
一枚表示	画像を1枚ずつ切り替えて表示します。
一枚表示(固定)	1枚の画像を固定して表示します。
複数枚表示	複数の画像を同時に切り替えて表示します。

■「時計」を選択した場合



/ で以下の項目から選択→

項目	説明
デジタル時計	デジタル時計を画像の左側に表示します。
アナログ時計 1	数字表記があるアナログ時計を画像の左側に表示します。
アナログ時計 2	数字表記がないアナログ時計を画像の左側に表示します。

■「天気予報」を選択した場合

 /  で以下の項目から選択 → 



項目	説明
今日の天気	今日の天気を画像の下部に表示します。 
3日間の天気	本日分を含め3日間の天気を画像の下部に表示します。 
4日間の天気 (2画面表示)	本日分を含め4日間の天気を画像の左側に表示します。 

天気予報の表示地域を設定する場合は、 /  で「天気予報の地域設定」を選択し、 をタッチして、表示地域を設定します。

天気予報を手動で更新する場合は、 /  で「天気予

報の手動更新」を選択し、 をタッチします。

■「カレンダー」を選択した場合

 /  で以下の項目から選択 → 

項目	説明
1ヶ月 (2画面表示)	1ヶ月分のカレンダーを画像の左側に表示します。 
1ヶ月	1ヶ月分のカレンダーを画像の下部に表示します。 
2ヶ月 (2画面表示)	2ヶ月分のカレンダーを画像の左側に表示します。 

■ スライドショーの切り替え効果を設定する

スライド表示の画像が切り替わる時の効果を設定します。

1 **メニュー** → **VOL+** / **VOL-** で「すべてのメニュー」を選択 → **OK**

メインメニュー画面が表示されます。



メインメニュー画面

2 **VOL+** / **VOL-** で「本体設定」を選択 → **OK**

本体設定画面が表示されます。

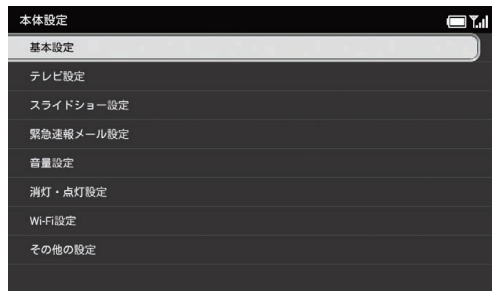

本体設定画面

3 **VOL+** / **VOL-** で「スライドショー設定」を選択 → **OK**

スライドショー設定画面が表示されます。

スライドショー設定

4 / で「切り替え効果」を選択 →

選択枠が設定画面に移動します。



5 / で切り替え効果を選択 →

設定が完了します。

- 設定できる効果は次のとおりです。

項目	説明
ランダム	各効果が不規則に切り替わります。
左から右へ	次の画像へ左から右へスライドして切り替わります。
上から下へ	次の画像へ上から下へスライドして切り替わります。
ドミノ	画面の外側から中央に向かって、螺旋状に画像が表示されます。

項目	説明
シャッター	ブラインドを下ろすように画像が切り替わります。
モザイク	モザイク状に画像が切り替わります。
ライン	多数の線が徐々に消えるような効果で画像が切り替わります。
スプレッド	画面の中央から外側に広がるように画像が切り替わります。
チェスボード	チェス盤の格子状の模様から画像が切り替わります。
チェック	ピントが徐々に合うような効果で画像が切り替わります。
クロス	十字型が閉じるような効果で画像が切り替わります。
エクステンド	画像が画面の中央に向かって縮小されるような効果で切り替わります。
ターンページ	画面の右上からページをめくるように画像が切り替わります。
ロールページ	巻物を左から右に広げるように画像が切り替わります。
格子	格子の戸が開閉するような効果で画像が切り替わります。
ビルボード 1 (水平方向)	パネルが横方向に回転するような効果で画像が切り替わります。

項目	説明
ビルボード 1 (垂直方向)	パネルが縦方向に回転するような効果で画像が切り替わります。
ビルボード 2 (水平方向)	縦長の複数のパネルが横方向に回転するような効果で画像が切り替わります。
ビルボード 2 (垂直方向)	横長の複数のパネルが縦方向に回転するような効果で画像が切り替わります。
回転	画面の左側から画像が回転しながら切り替わります。
フェード	画像が徐々に消えながら切り替わります。
スケール	画面中央から拡大しながら画像が切り替わります。
トランスレイト	画面の左側から画像がスライドして切り替わります。
ボックス	表示枠がボックス状に拡大しながら画像が切り替わります。
ホイール	風車の羽根が回転するような効果で画像が切り替わります。
ドラッグ	画面の右側から画像が押し出されるようなかたちで切り替わります。
ロールアウト	画面の左上に吸い込まれるような効果で画像が切り替わります。

項目	説明
フィンガー	縞模様になった画像が上下方向から重なり合って画像が切り替わります。
フライ	画面の右側から浮き上がってくるような効果で画像が切り替わります。
表示効果なし	効果を付けずに画像が切り替わります。

■ スライドショーの切り替え速度を設定する

スライド表示の画像が切り替わる時間を設定します。切り替え速度は、5秒～1時間までの13種類から選択できます。

1 **メニュー** → **↑VOL+** / **↓VOL-** で「すべてのメニュー」を選択 → **OK P.II**

メインメニュー画面が表示されます。



メインメニュー画面

2 **↑VOL+** / **↓VOL-** で「本体設定」を選択 → **OK P.II**

本体設定画面が表示されます。

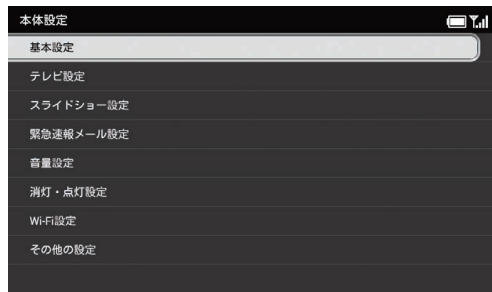

本体設定画面

3 **↑VOL+** / **↓VOL-** で「スライドショー設定」を選択 → **OK P.II**

スライドショー設定画面が表示されます。

4  /  で「切り替え速度」を選択→ 

選択枠が設定画面に移動します。







5  /  で切り替え速度を選択→ 

設定が完了します。

■ スライドショーの表示順を設定する

画像を保存日時の新しい順、または古い順のどちらからスライド表示するかを設定します。「ランダム」に設定すると、画像の保存日時に関係なく不規則にスライド表示します。

7  →  /  で「すべてのメニュー」を選択→ 

メインメニュー画面が表示されます。



メインメニュー画面

スライドショー設定

2 **[VOL+]** / **[VOL-]** で「本体設定」を選択 → **[OK]** / **[Pill]**

本体設定画面が表示されます。

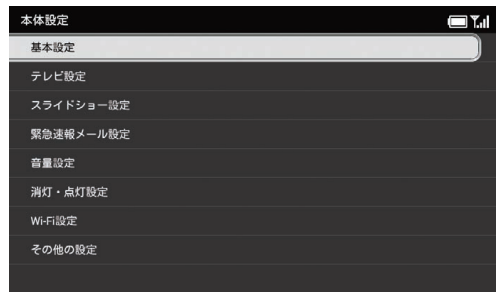

本体設定画面

3 **[VOL+]** / **[VOL-]** で「スライドショー設定」を選択 → **[OK]** / **[Pill]**

スライドショー設定画面が表示されます。

4 **[VOL+]** / **[VOL-]** で「表示順」を選択 → **[OK]** / **[Pill]**

選択枠が設定画面に移動します。

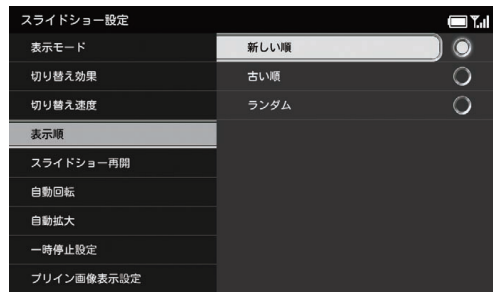

5 **[VOL+]** / **[VOL-]** で表示順を選択 → **[OK]** / **[Pill]**

設定が完了します。

■ スライドショーの再開時間を設定する

スライドショー／テレビ以外の画面を表示中に、一定時間操作がなかった場合にスライドショーを再開するまでの時間を設定します。再開までの時間は5秒から1時間までの13種類から選択できます。スライドショーを再開させたくない場合は「なし」を選択します。

1 **メニュー** → **↑VOL+** / **↓VOL-** で「すべてのメニュー」を選択 → **OK D-III**

メインメニュー画面が表示されます。



メインメニュー画面

2 **↑VOL+** / **↓VOL-** で「本体設定」を選択 → **OK D-III**

本体設定画面が表示されます。

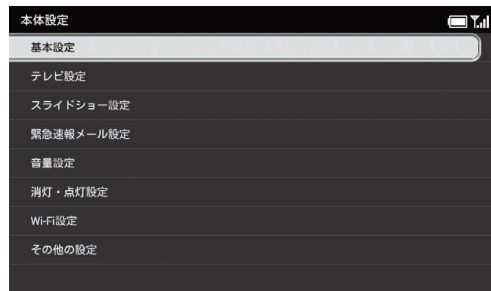

本体設定画面

3 **↑VOL+** / **↓VOL-** で「スライドショー設定」を選択 → **OK D-III**

スライドショー設定画面が表示されます。

スライドショー設定

- 4 **[VOL+]** / **[VOL-]** で「スライドショー再開」を選択
→ **[OK]**

選択枠が設定画面に移動します。



- 5 **[VOL+]** / **[VOL-]** でスライドショー再開までの時間
を選択 → **[OK]**
設定が完了します。

■ 画像の表示を自動回転するかどうかを設定する

本機を縦向きに置いた場合に、画像の表示が自動的に回転するかどうかを設定できます。

- 7 **[メニュー]** → **[VOL+]** / **[VOL-]** で「すべてのメニュー」を
選択 → **[OK]**

メインメニュー画面が表示されます。



メインメニュー画面

2 **[VOL+]** / **[VOL-]** で「本体設定」を選択 → **[OK]** / **[Pill]**

本体設定画面が表示されます。

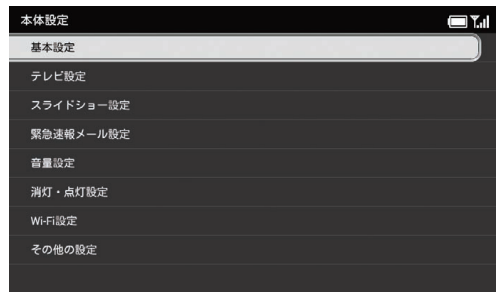

本体設定画面

3 **[VOL+]** / **[VOL-]** で「スライドショー設定」を選択
→ **[OK]** / **[Pill]**

スライドショー設定画面が表示されます。

4 **[VOL+]** / **[VOL-]** で「自動回転」を選択 → **[OK]** / **[Pill]**

選択枠が設定画面に移動します。



5 **[VOL+]** / **[VOL-]** で「On」 / 「Off」を選択 → **[OK]** / **[Pill]**

設定が完了します。

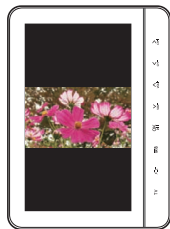

自動回転「On」



自動回転「Off」

■ 画像を自動的に拡大表示するかどうかを設定する

ディスプレイの表示領域より画像サイズが小さい場合に、自動的に拡大し、全画面表示するかどうかを設定できます。

- 1 **メニュー** → **↑VOL+** / **↓VOL-** で「すべてのメニュー」を選択 → **OK**

メインメニュー画面が表示されます。





メインメニュー画面

2  /  で「本体設定」を選択 → 

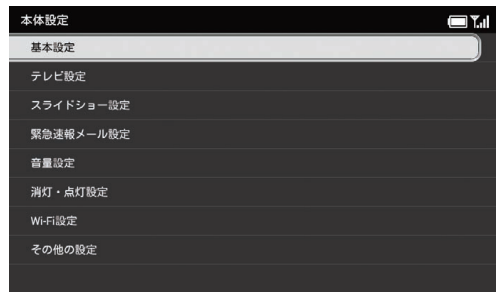
本体設定画面が表示されます。



本体設定画面

3  /  で「スライドショー設定」を選択 → 

スライドショー設定画面が表示されます。

4  /  で「自動拡大」を選択 → 

選択枠が設定画面に移動します。



5  /  で「On」 / 「Off」を選択 → 

設定が完了します。



拡大表示「Off」

拡大表示「On」

スライドショー設定

お知らせ

- 画像の縦横の比率によっては、画面の上下端、もしくは左右端に余白が生じます。

■ スライドショーの一時停止を設定する

メールで画像を受信したときにスライド表示を一時停止して、受信した画像が表示され続けるように設定できます。

1 **メニュー** → **↑VOL+** / **↓VOL-** で「すべてのメニュー」を選択 → **OK D-IT**

メインメニュー画面が表示されます。



メインメニュー画面

2 **↑VOL+** / **↓VOL-** で「本体設定」を選択 → **OK D-IT**

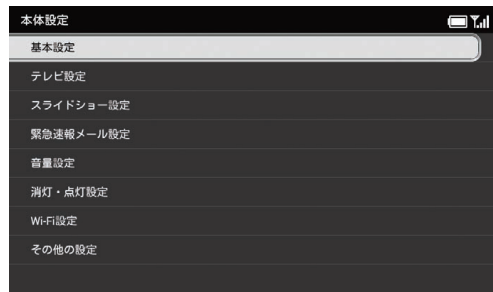

本体設定画面が表示されます。



本体設定画面

3 **↑VOL+** / **↓VOL-** で「スライドショー設定」を選択 → **OK D-IT**

スライドショー設定画面が表示されます。

4  /  で「一時停止設定」を選択→ 

選択枠が設定画面に移動します。

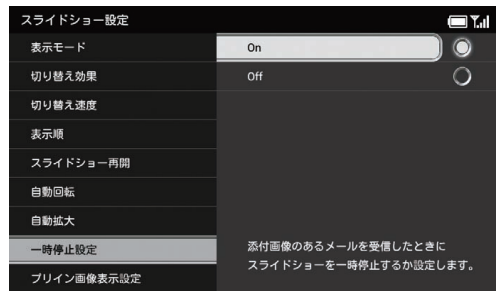

5  /  で「On」を選択→ 





設定が完了します。

■ 一時停止させない場合

 /  で「Off」を選択→ 

■ サンプル画像の表示を設定する

スライドショーで表示させる画像がないとき、本機にあらかじめ保存されているサンプル画像を再生するかどうかを設定します。

7  →  /  で「すべてのメニュー」を選択→ 

メインメニュー画面が表示されます。



メインメニュー画面



スライドショー設定

2  /  で「本体設定」を選択 → 

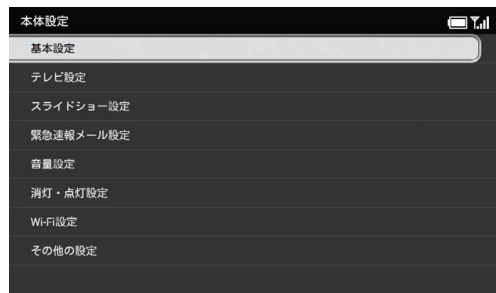

本体設定画面が表示されます。



本体設定画面

3  /  で「スライドショー設定」を選択 → 

スライドショー設定画面が表示されます。

4  /  で「プリイン画像表示設定」を選択 → 

選択枠が設定画面に移動します。

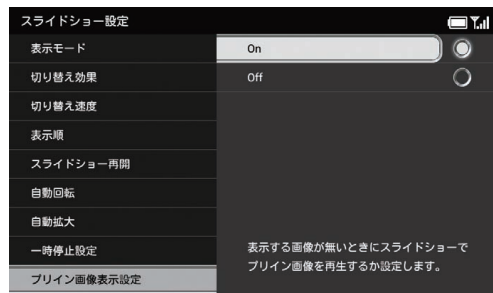

5  /  で「On」を選択 → 

設定が完了します。

■ サンプル画像を表示させない場合

 /  で「Off」を選択 → 

■ 受信を設定する

緊急速報メールを利用するかどうかを設定します。

- 1 **メニュー** → **↑VOL+** / **↓VOL-** で「すべてのメニュー」を選択 → **OK**

メインメニュー画面が表示されます。



メインメニュー画面

- 2 **↑VOL+** / **↓VOL-** で「本体設定」を選択 → **OK**

本体設定画面が表示されます。

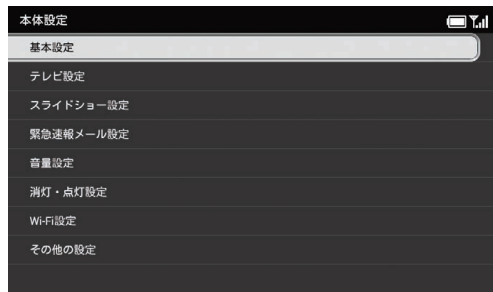

本体設定画面

- 3 **↑VOL+** / **↓VOL-** で「緊急速報メール設定」を選択 → **OK**

緊急速報メール設定画面が表示されます。

4 / で「受信設定」を選択→

選択枠が設定画面に移動します。



5 / で「利用する」を選択→

確認画面が表示されます。

6 / で「利用する」を選択→

設定が完了します。

■ 受信後にテレビを起動する

緊急速報メール受信後にテレビを起動させるかどうかを設定します。

7 → / で「すべてのメニュー」を選択→

メインメニュー画面が表示されます。



メインメニュー画面

■ 緊急速報メールを利用しない場合

手順5で「利用しない」を選択→手順6で「利用しない」の順に選択します。

2 / で「本体設定」を選択 →

本体設定画面が表示されます。

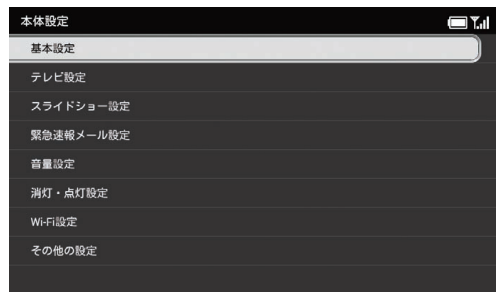

本体設定画面

3 / で「緊急速報メール設定」を選択
→

緊急速報メール設定画面が表示されます。

4 / で「テレビ表示設定」を選択
→

選択枠が設定画面に移動します。



5 / で「On」を選択 →

設定が完了します。

■ テレビを起動させない場合

/ で「Off」を選択 →

■ テレビ表示するチャンネルを設定する

緊急速報メール受信でテレビが起動したときに表示されるチャンネルを設定します。

- 1 **メニュー** → **↑VOL+** / **↓VOL-** で「すべてのメニュー」を選択 → **OK P-II**

メインメニュー画面が表示されます。



メインメニュー画面

- 2 **↑VOL+** / **↓VOL-** で「本体設定」を選択 → **OK P-II**

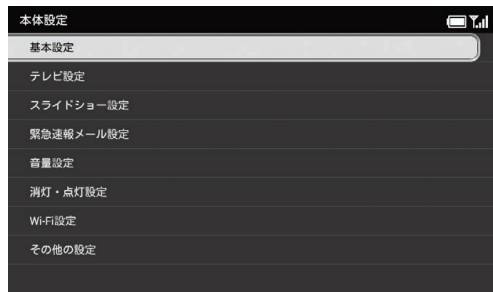

本体設定画面が表示されます。



本体設定画面



- 3 **↑VOL+** / **↓VOL-** で「緊急速報メール設定」を選択 → **OK P-II**

緊急速報メール設定画面が表示されます。

- 4  /  で「チャンネル設定」を選択
→ 

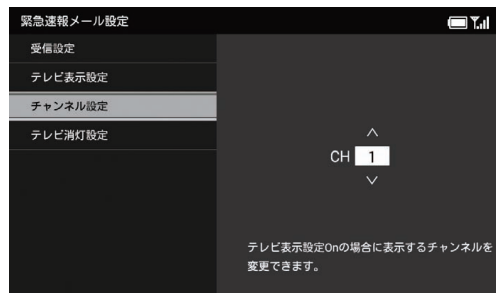



選択枠が設定画面に移動します。



- 5  /  でチャンネルを選択→ 
- 設定が完了します。

■ テレビ表示を消灯する時間を設定する

緊急速報メール受信で起動したテレビが消灯するまでの時間を設定します。消灯するまでの時間は5分～2時間までの5種類から選択できます。テレビを消灯させない場合は「消灯しない」を選択します。

- 7  →  /  で「すべてのメニュー」を選択→ 

メインメニュー画面が表示されます。



メインメニュー画面

緊急速報メール設定

2 **[VOL+]** / **[VOL-]** で「本体設定」を選択 → **[OK P-II]**

本体設定画面が表示されます。

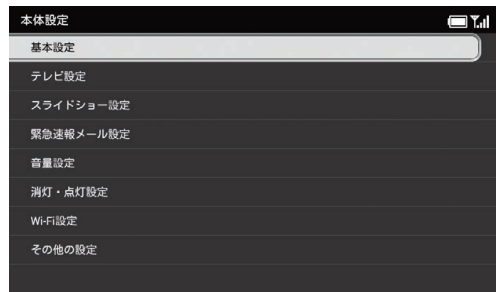

本体設定画面

3 **[VOL+]** / **[VOL-]** で「緊急速報メール設定」を選択 → **[OK P-II]**

緊急速報メール設定画面が表示されます。

4 **[VOL+]** / **[VOL-]** で「テレビ消灯設定」を選択

→ **[OK P-II]**

選択枠が設定画面に移動します。



5 **[VOL+]** / **[VOL-]** で消灯するまでの時間を選択

→ **[OK P-II]**

設定が完了します。

■ テレビ／動画／音楽／メール着信音の音量を調節する

音量は0～15のレベルで調整できます。
音を鳴らしたくない場合は「0」に設定します。

例) メールの着信音を調節する場合

1 **メニュー** → **↑VOL+** / **↓VOL-** で「すべてのメニュー」を選択 → **OK**

メインメニュー画面が表示されます。



メインメニュー画面

2 **↑VOL+** / **↓VOL-** で「本体設定」を選択 → **OK**
本体設定画面が表示されます。

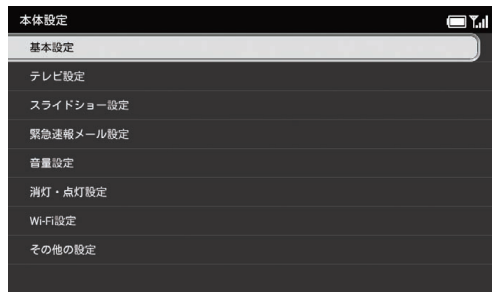

本体設定画面

3 **↑VOL+** / **↓VOL-** で「音量設定」を選択 → **OK**
音量設定画面が表示されます。

4 / で「メール着信」を選択→

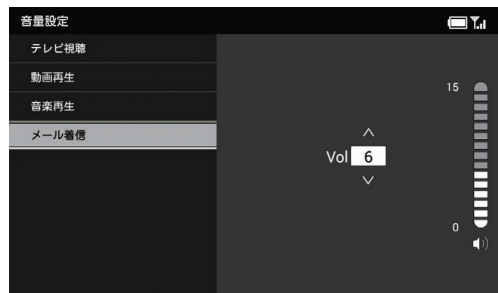

選択枠が設定画面に移動します。



5 / で音量を調節→

設定が完了します。

お知らせ

- テレビ視聴中や動画再生中、または音楽再生中でも、 /  で音量を調節することができます。

■ メール着信音を「0」に設定すると

メール着信音を「0」に設定すると、画面上部に着信音消音アイコンが表示され、メールを受信しても着信音が鳴りません。

着信音 消音 

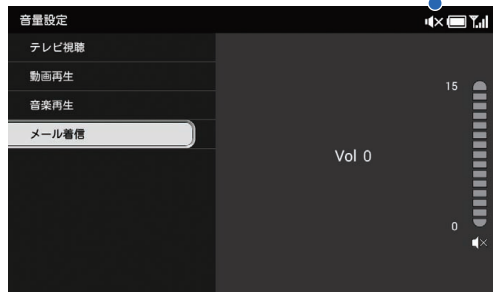

ご注意

- メール着信音を消音しても、緊急速報メールを受信した場合は、あらかじめ設定されている着信音が鳴動します。
- 緊急速報メールの着信音の音量は変更できません。

消灯・点灯設定

■ 自動的にディスプレイを消灯させる

時刻を指定して、本機のディスプレイを自動的に消灯させることができます。

- 設定方法については、「自動的にディスプレイを消灯させる」(⇒P.1-22)を参照してください。

■ 自動的にディスプレイを点灯させる

時刻を指定して、本機のディスプレイを自動的に点灯させることができます。

- 設定方法については、「自動的にディスプレイを点灯させる」(⇒P.1-24)を参照してください。

■ 自動的にディスプレイを消灯・点灯させる曜日を指定する

自動的にディスプレイを消灯・点灯させる曜日を指定します。

- 設定方法については、「自動的に消灯・点灯させる曜日を指定する」(⇒P.1-26)を参照してください。

■ 点灯時の起動画面を設定する

時間指定で自動的に点灯した画面に、何を表示させるか設定することができます。

- 「時間指定で点灯」を「On」に設定している場合の動作です。「時間指定で点灯」の設定方法については、「自動的にディスプレイを点灯させる」(⇒P.1-24)を参照してください。

7 **メニュー** → **↑ VOL+** / **↓ VOL-** で「すべてのメニュー」を選択 → **OK**

メインメニュー画面が表示されます。



メインメニュー画面



消灯・点灯設定

2  /  で「本体設定」を選択 → 

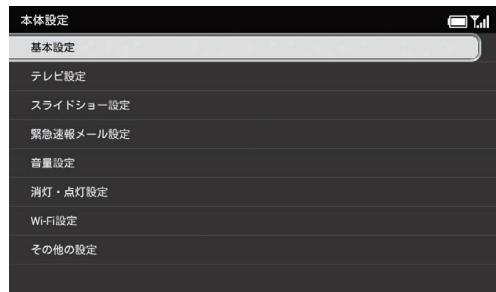

本体設定画面が表示されます。



本体設定画面



3  /  で「消灯・点灯設定」を選択
→ 

消灯・点灯設定画面が表示されます。

4  /  で「点灯時の起動画面」を選択
→ 

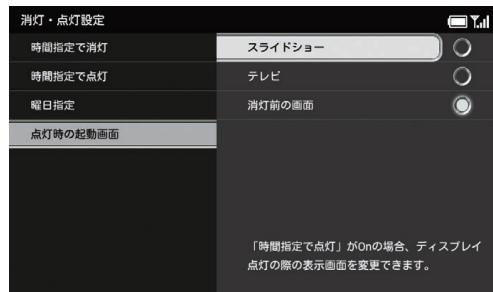
選択枠が設定画面に移動します。



5  /  で自動点灯時の表示画面を選択
→ 

設定が完了します。

■ Wi-Fi 設定を ON にする

お使いの iOS 搭載端末 / Android 搭載端末と本機を接続する設定です。

この設定を行うと、Wi-Fi[®] 接続を利用して、本機で受信しているテレビや録画した番組を、お使いの iOS 搭載端末 / Android 搭載端末でも視聴できるようになります。

また、本機で録画した番組を端末に保存して、外出先などで視聴することもできます。

- 1 **メニュー** → **↑VOL+** / **↓VOL-** で「すべてのメニュー」を選択 → **OK**

メインメニュー画面が表示されます。



メインメニュー画面

- 2 **↑VOL+** / **↓VOL-** で「本体設定」を選択 → **OK**

本体設定画面が表示されます。

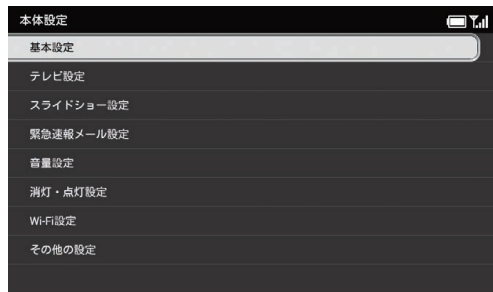

本体設定画面

- 3 **↑VOL+** / **↓VOL-** で「Wi-Fi 設定」を選択 → **OK**

Wi-Fi 設定画面が表示されます。



4 / で「Wi-Fi ON/OFF 設定」を選択

→ 

選択枠が設定画面に移動します。



5 / で「On (iOS)」または「On (Android)」を選択 →

設定が完了し、画面右上に  /  が表示されます。

■ Wi-Fi 情報を表示する

7 → / で「すべてのメニュー」を選択 →

メインメニュー画面が表示されます。



メインメニュー画面

2  /  で「本体設定」を選択→ 

本体設定画面が表示されます。

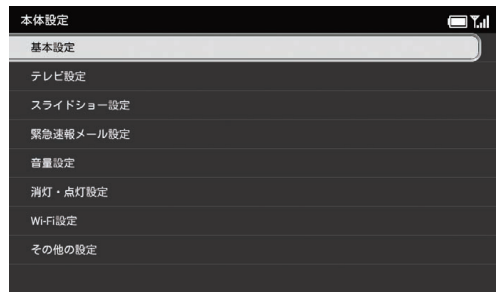

本体設定画面

3  /  で「Wi-Fi 設定」を選択→ 

Wi-Fi 設定画面が表示されます。

4  /  で「Wi-Fi 情報」を選択

Wi-Fi 情報が表示されます。

■ iOS の場合

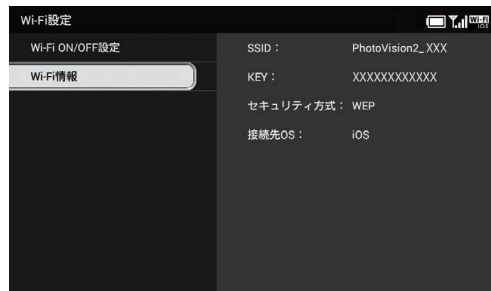

■ Android の場合

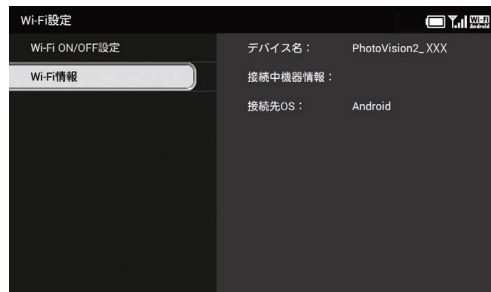

動画を拡大して再生する

1 **メニュー** → **↑VOL+** / **↓VOL-** で「すべてのメニュー」を選択 → **OK** **▶▶**

メインメニュー画面が表示されます。



メインメニュー画面

2 **↑VOL+** / **↓VOL-** で「本体設定」を選択 → **OK** **▶▶**

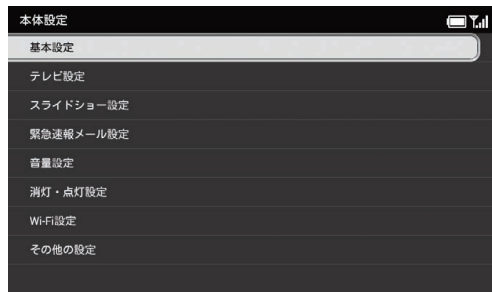

本体設定画面が表示されます。



本体設定画面



3 **↑VOL+** / **↓VOL-** で「その他の設定」を選択 → **OK** **▶▶**

その他の設定画面が表示されます。

4  /  で「動画再生サイズ」を選択
→ 

選択枠が設定画面に移動します。







5  /  でサイズを選択→ 

設定が完了します。

■ 機内モードを設定する

機内モードを「On」に設定すると、メールの受信などの通信機能が利用できなくなります。

7  →  /  で「すべてのメニュー」を選択→ 

メインメニュー画面が表示されます。



メインメニュー画面



その他の設定

2  /  で「本体設定」を選択→ 

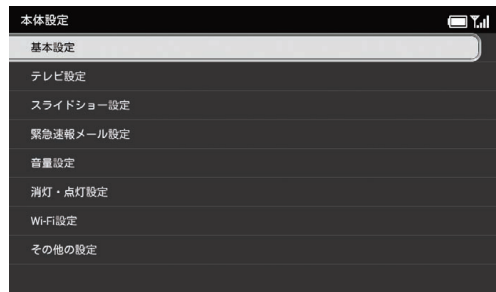
本体設定画面が表示されます。



本体設定画面

3  /  で「その他の設定」を選択→ 

その他の設定画面が表示されます。

4  /  で「機内モード」を選択→ 

選択枠が設定画面に移動します。



5  /  で「On」を選択→ 

設定が完了します。

■ 機内モードを解除する場合

 /  で「Off」を選択→ 

■ SD カードを初期化する

SD カードに保存されているファイルなどを全て消去して、お買い上げ時の状態に戻します。
操作方法については、「SD カードを初期化する」(⇒ P.9-2)を参照してください。

■ 本機の各設定をお買い上げ時の状態に戻す

下記の設定を出荷時の状態に戻します。

- 基本設定 (⇒ P.8-2)
- テレビ設定 (⇒ P.8-8)
- スライドショー設定 (⇒ P.8-20)
- 緊急速報メール設定 (⇒ P.8-37)
- 音量設定 (⇒ P.8-43)
- 消灯・点灯設定 (⇒ P.8-45)
- Wi-Fi 設定 (⇒ P.8-47)
- その他の設定 (⇒ P.8-50)

本体メモリやSDカードに保存されているファイルは、削除されません。

操作方法については、「本機の各設定をお買い上げ時の状態に戻す」(⇒ P.9-3)を参照してください。

■ 本機のメモリ保存内容や各設定を出荷時の状態に戻す

本機の設定や保存されているファイルなどをすべて消去して、出荷時の状態に戻します。

操作方法については、「本機のメモリ保存内容や各設定を出荷時の状態に戻す」(⇒ P.9-4)を参照してください。

■ ソフトウェアを更新する前に確認画面を表示する

ソフトウェアを更新する前に、確認画面を表示するかどうかを設定します。確認画面を表示する設定にした場合、確認画面で「OK」を選択するまでは、ソフトウェアの更新は行われません。

- 1 **メニュー** → **↑VOL+** / **↓VOL-** で「すべてのメニュー」を選択 → **OK** **▶▶**

メインメニュー画面が表示されます。





メインメニュー画面



- 2 **↑VOL+** / **↓VOL-** で「本体設定」を選択 → **OK** **▶▶**

本体設定画面が表示されます。





本体設定画面

3  /  で「その他の設定」を選択 → 
 その他の設定画面が表示されます。

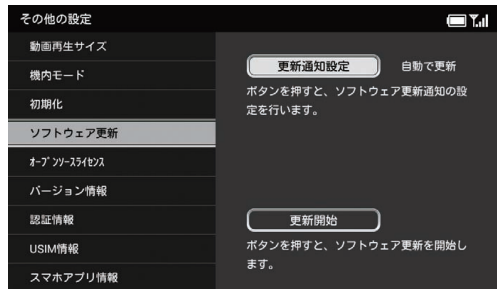
4  /  で「ソフトウェア更新」を選択 → 
 選択枠が設定画面に移動します。



5  /  で「更新通知設定」を選択 → 
 更新通知の設定画面が表示されます。

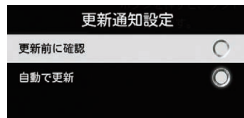

6  /  → 「更新前に確認」または「自動で更新」を選択 → 

「更新前に確認」を選択した場合、ソフトウェアの更新があると、確認画面が表示されます。「OK」を選択すると、ソフトウェアを更新します。「自動で更新」を選択した場合、ソフトウェアの更新があると、確認画面を表示した後、約 10 秒後に自動でソフトウェアを更新します。また、確認画面で「OK」を選択すると、ソフトウェア更新がすぐに開始されず。

■ ネットワークからソフトウェアを更新する

ソフトウェアの更新があった場合、ネットワークからソフトウェアを更新します。

- 1 **メニュー** → **↑VOL+** / **↓VOL-** で「すべてのメニュー」を選択 → **OK**

メインメニュー画面が表示されます。



メインメニュー画面

- 2 **↑VOL+** / **↓VOL-** で「本体設定」を選択 → **OK**

本体設定画面が表示されます。

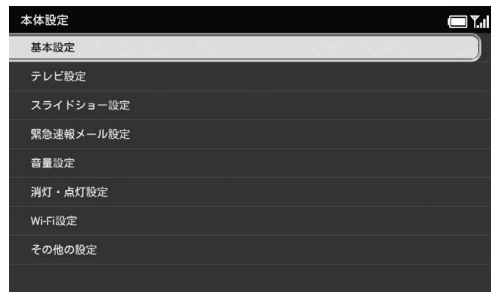



本体設定画面

- 3 **↑VOL+** / **↓VOL-** で「その他の設定」を選択 → **OK**

その他の設定画面が表示されます。

その他の設定

- 4  /  で「ソフトウェア更新」を選択
→ 

選択枠が設定画面に移動します。

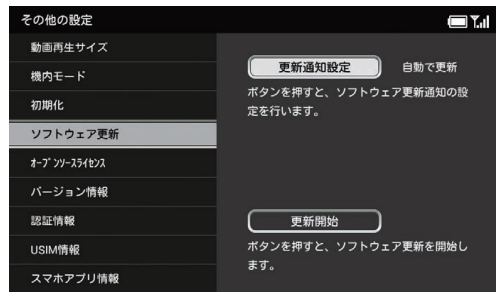





- 5  /  で「更新開始」を選択 → 

更新があると、ダウンロードの確認画面が表示されます。

本機のバージョン情報を表示する



本機のソフトウェアなどのバージョン情報を表示します。

- 7  →  /  で「すべてのメニュー」を選択 → 

メインメニュー画面が表示されます。



メインメニュー画面

- 2  /  で「本体設定」を選択 → 
- 本体設定画面が表示されます。

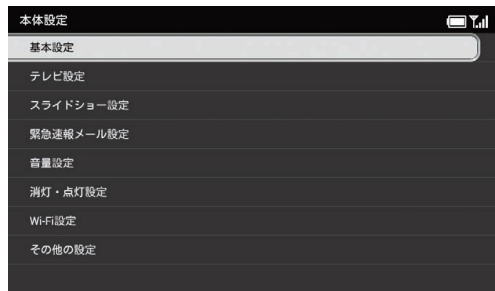

本体設定画面

3 $\left[\begin{smallmatrix} \wedge \\ \text{VOL+} \end{smallmatrix} \right]$ / $\left[\begin{smallmatrix} \vee \\ \text{VOL-} \end{smallmatrix} \right]$ で「その他の設定」を選択→ $\left[\begin{smallmatrix} \text{OK} \\ \text{P/II} \end{smallmatrix} \right]$

その他の設定画面が表示されます。

4 $\left[\begin{smallmatrix} \wedge \\ \text{VOL+} \end{smallmatrix} \right]$ / $\left[\begin{smallmatrix} \vee \\ \text{VOL-} \end{smallmatrix} \right]$ で「バージョン情報」を選択

バージョン情報が表示されます。



■ 認証情報を表示する

1 $\left[\begin{smallmatrix} \text{メニュー} \end{smallmatrix} \right]$ → $\left[\begin{smallmatrix} \wedge \\ \text{VOL+} \end{smallmatrix} \right]$ / $\left[\begin{smallmatrix} \vee \\ \text{VOL-} \end{smallmatrix} \right]$ で「すべてのメニュー」を選択→ $\left[\begin{smallmatrix} \text{OK} \\ \text{P/II} \end{smallmatrix} \right]$

メインメニュー画面が表示されます。



メインメニュー画面

2 $\left[\begin{smallmatrix} \wedge \\ \text{VOL+} \end{smallmatrix} \right]$ / $\left[\begin{smallmatrix} \vee \\ \text{VOL-} \end{smallmatrix} \right]$ で「本体設定」を選択→ $\left[\begin{smallmatrix} \text{OK} \\ \text{P/II} \end{smallmatrix} \right]$

本体設定画面が表示されます。

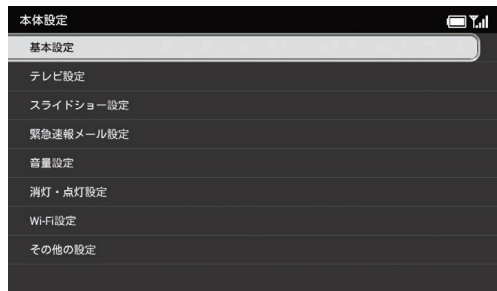

本体設定画面

3 で「その他の設定」を選択 →
 その他の設定画面が表示されます。

4 で「認証情報」を選択
 認証情報が表示されます。



■ 本機の電話番号とメールアドレスを表示する

USIM カードに登録されている電話番号やメールアドレスを表示します。

1 → で「すべてのメニュー」を選択 →

メインメニュー画面が表示されます。



メインメニュー画面

2 で「本体設定」を選択 →
 本体設定画面が表示されます。

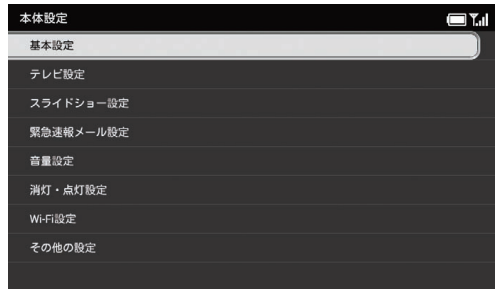

本体設定画面

3 / で「その他の設定」を選択 →

その他の設定画面が表示されます。

4 / で「USIM 情報」を選択

USIM 情報が表示されます。



■ メールアドレスが表示されない場合

メールアドレスが表示されない場合は、パソコンやお使いの端末から My SoftBank にアクセスし、メールアドレスの設定を行ってください。

1 My SoftBank にログイン

My SoftBank のパスワードをお持ちでない場合は、「My SoftBank のパスワードを発行する」(⇒ P.8-60) を参照してください。

2 「メール設定／迷惑メール対策」をクリック

メールサービス画面が表示されます。

3 「メール設定 (S! メール [MMS]・SMS)」の「次へ」をクリック

メール設定 (アドレス・迷惑メール等) 画面が表示されます。

4 「アドレス確認メールの送信」をクリック



メール設定 (アドレス・迷惑メール等) 画面

5 「送信する」をクリック

確認メールが送信されたら、ログアウトしてください。
確認メールが本機に届き、メールアドレスが表示されるようになります。

お知らせ

- ・ ホームページのデザインは、今後変更される場合があります。
詳しくは、ソフトバンクホームページを確認してください。

● My SoftBank のパスワードを発行する

パスワードの発行には、以下の内容が必要となります。

- ・ 本機の電話番号
- ・ ご契約時に設定した暗証番号

7 メール設定に必要なパスワードの確認を行う

お使いのパソコンや端末などから My SoftBank (<https://my.softbank.jp/>) へアクセスし、「新規会員登録」をクリックして画面の指示に従ってください。



ログイン画面

操作が完了すると、本機にメールが送信されます。

2 本機で受信したメールを確認する





メールの発信元は「157」と表示されます。パスワードは本文に記載されています。

お知らせ

- ホームページのデザインは、今後変更される場合があります。詳しくは、ソフトバンクホームページを確認してください。
- 受信したメールの確認方法については「メールを表示する」(⇒P.4-4)を参照してください。

■ スマホアプリ情報を表示する

スマートフォンに専用アプリをダウンロードする方法について表示します。

- 1  →  /  で「すべてのメニュー」を選択 → 

メインメニュー画面が表示されます。



メインメニュー画面

その他の設定

2 **[VOL+]** / **[VOL-]** で「本体設定」を選択→ **[OK PII]**

本体設定画面が表示されます。

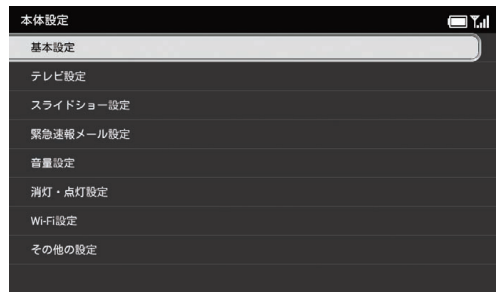

本体設定画面

3 **[VOL+]** / **[VOL-]** で「その他の設定」を選択→ **[OK PII]**

その他の設定画面が表示されます。

4 **[VOL+]** / **[VOL-]** で「スマホアプリ情報」を選択

スマホアプリ情報が表示されます。



初期化.....	P.9-2
SD カードを初期化する.....	P.9-2
本機の名設定をお買い上げ時の状態に戻す.....	P.9-3
本機のメモリ保存内容や各設定を出荷時の状態に戻す.....	P.9-4

■ SD カードを初期化する

- 1 **メニュー** → **↑VOL+** / **↓VOL-** で「すべてのメニュー」を選択 → **OK** / **▶||**

メインメニュー画面が表示されます。



メインメニュー画面

- 2 **↑VOL+** / **↓VOL-** で「本体設定」を選択 → **OK** / **▶||**

本体設定画面が表示されます。

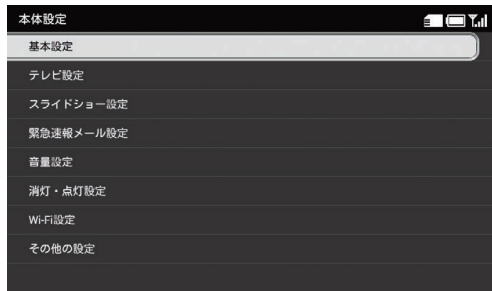

本体設定画面

- 3 **↑VOL+** / **↓VOL-** で「その他の設定」を選択 → **OK** / **▶||**

その他の設定画面が表示されます。

- 4 **↑VOL+** / **↓VOL-** で「初期化」を選択 → **OK** / **▶||**

選択枠が設定画面に移動します。







- 5  /  で「SD カードを初期化」を選択
→ 

確認画面が表示されます。

- 6  /  で「OK」を選択→ 

初期化が開始されます。

■ 本機の各設定をお買い上げ時の状態に戻す

- 7  →  /  で「すべてのメニュー」を選択→ 

メインメニュー画面が表示されます。





メインメニュー画面

- 2  /  で「本体設定」を選択→ 

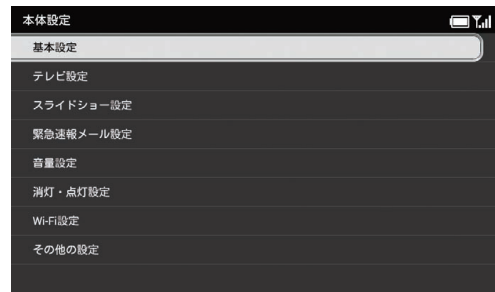
本体設定画面が表示されます。



本体設定画面

- 3  /  で「その他の設定」を選択→ 

その他の設定画面が表示されます。

4  /  で「初期化」を選択 → 

選択枠が設定画面に移動します。



5  /  で「設定を初期化」を選択 → 

確認画面が表示されます。





6  /  で「OK」を選択 → 

初期化が開始されます。

お知らせ

- 設定を初期化した後、メールアドレスが表示されなくなった場合は、「メールアドレスが表示されない場合」(⇒ P.8-59)を参照してください。

■ 本機のメモリ保存内容や各設定を出荷時の状態に戻す

7  →  /  で「すべてのメニュー」を選択 → 

メインメニュー画面が表示されます。





メインメニュー画面

2  /  で「本体設定」を選択 → 

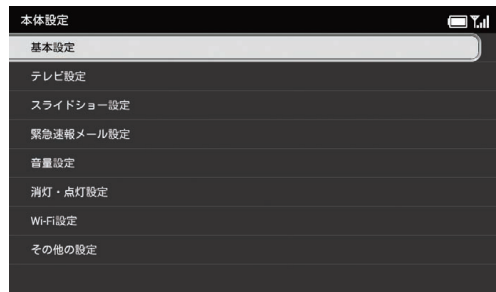
本体設定画面が表示されます。



本体設定画面

3  /  で「その他の設定」を選択 → 

その他の設定画面が表示されます。

4  /  で「初期化」を選択 → 

選択枠が設定画面に移動します。



5  /  で「すべて初期化」を選択 → 

確認画面が表示されます。

6  /  で「OK」を選択 → 

初期化が開始されます。



お知らせ

- すべて初期化した後、メールアドレスが表示されなくなった場合は、「メールアドレスが表示されない場合」(⇒ P.8-59)を参照してください。

故障かな?と思ったら	P.10-2
主な仕様	P.10-7
使用材料	P.10-8
メニュー画面一覧	P.10-9
本体設定	P.10-18
索引	P.10-23
保証書とアフターサービス	P.10-26
保証について	P.10-26
修理を依頼される場合	P.10-26
お問い合わせ先一覧	P.10-27

故障かな？と思ったら

● 電源が入らない

- ・ACアダプタが、本体またはコンセントから外れていませんか？

⇒しっかり差し込んでください。

- ・それでも直らない場合

⇒ACアダプタを接続してから、電源ボタンを約8秒以上押し、本機が再起動するか確認してください。再起動した場合は、引き続きご利用できます。再起動しない場合は、お問い合わせ先(⇒P.10-27)までご連絡ください。

● 圏外(圏外アイコン)が表示される／電波状態が弱い／USIMカードが認識されない

⇒USIMカードが正しく取り付けられているか確認してください。(⇒P.1-32)

⇒電源を切ってからUSIMカードを取り付け直し、再度電源を入れて電波状態を確認してください。電波状態が良くなった場合は、USIMカードの一時的な接触不良だと考えられ、引き続きご利用できます。たびたび接触不良が発生する場合は、お問い合わせ先(⇒P.10-27)までご連絡ください。

- ・サービスエリア外か電波の届きにくい場所にいませんか？

⇒電波の届く場所に移動してください。本機を移動してしばらくたっても圏外アイコンが消えない場合は、お問い合わせ先(⇒P.10-27)までご連絡ください。

- ・それでも直らない場合

⇒お問い合わせ先(⇒P.10-27)までご連絡ください。

● テレビを受信できない

⇒放送電波の受信レベル(⇒P.2-6)が強い場所に移動してください。

⇒スタンド棒が正しく取り付けられているか確認してください。(⇒P.1-7)

⇒テレビアンテナの方向を調節してください。(⇒P.2-2)

⇒外部アンテナを接続してください。(⇒P.2-3)

⇒受信地域の設定が正しいか確認してください。(⇒P.8-13)

- ・それでも直らない場合

⇒お問い合わせ先(⇒P.10-27)までご連絡ください。

● メールを受信できない

- ・しばらく本機の電源を切っていませんか？

⇒サーバーメール受信を行い、サーバーにメールが保存されていないかどうかを確認してください。(⇒P.4-8)

● ファイルをコピー／移動しようとする「このファイルは移動／コピーできません」または「コピー／移動できなかったファイルがあります」と表示され、コピー／移動できない

⇒保護ファイルのコピー／移動はできません。

⇒テレビ画面の表示を保存した画像(⇒P.2-10)は、コピー／移動できません。

● ファイルをコピー／移動しようとする時「操作に失敗したファイルがあります」と表示され、コピー／移動できない

- ⇒ ファイルを保存するためのメモリの空き容量が不足しています。コピー／移動先に保存されているファイルを削除するか、SD カードにコピー／移動する場合は空き容量のある SD カードに交換してください。
- ⇒ 保護ファイルのコピー／移動はできません。

● 次の警告画面や画面右上に (警告アイコン) が表示される

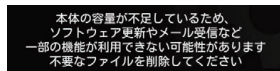
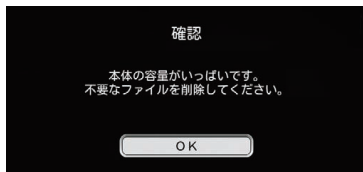

- ⇒ ファイルを保存するためのメモリの空き容量が少なくなっているか、または不足しています。テレビ番組の録画や、メールでファイルを受信できなくなりますので、保存されているファイルを削除するか、空き容量のある SD カードを取り付けてください。

● ディスプレイの表示が異常

- ⇒ 電源を入れ直してください。
- ・それでも直らない場合
- ⇒ AC アダプタを接続してから、電源ボタンを約 8 秒以上押し続けて本機を再起動させてください。再起動後、異常から回復した場合は、引き続きご利用できます。回復しない場合は、お問い合わせ先 (⇒ P.10-27) までご連絡ください。

● タッチキーが利かない

- ⇒ 電源を入れ直してください。
- ・それでも直らない場合
- ⇒ AC アダプタを接続してから、電源ボタンを約 8 秒以上押し続けて本機を再起動させてください。再起動後、異常から回復した場合は、引き続きご利用できます。回復しない場合は、お問い合わせ先 (⇒ P.10-27) までご連絡ください。

● SD カードが認識されない

- ⇒ 対応している SD カードか確認してください。(⇒ P.1-29)
- ⇒ 他のメーカーの SD カードに交換し、正しく認識されるか確認してください。それでも認識されない場合は、お問い合わせ先 (⇒ P.10-27) までご連絡ください。

● 充電／給電されない

⇒ AC アダプタが正しく接続されているか確認してください。(⇒ P.1-9)

⇒ 内蔵電池が満充電されていないときは、 (充電アイコン) が表示されるか確認してください。

⇒ 本体が高温になっていないか確認してください。本体内部の温度が 55 度以上になった場合、自動的に充電を停止します。AC アダプタを取り外し、本体温度が下がったことを確認してから AC アダプタを接続してください。

⇒ 電源を入れ直してください。

・それでも直らない場合

⇒ AC アダプタを接続してから、電源ボタンを約 8 秒以上押して本機を再起動させてください。再起動後、異常から回復した場合は、引き続きご利用できます。回復しない場合は、お問い合わせ先 (⇒ P.10-27) までご連絡ください。

● フリーズ (動作や画面表示が止まったまま、タッチキーなどをタッチしても反応がない状態)

⇒ 電源を入れ直してください。

・それでも直らない場合

⇒ AC アダプタを接続してから、電源ボタンを約 8 秒以上押して本機を再起動させてください。再起動後、異常から回復した場合は、引き続きご利用できます。回復しない場合は、お問い合わせ先 (⇒ P.10-27) までご連絡ください。

● 動画を再生できない

⇒ 対応しているファイル形式か確認してください。(⇒ P.10-7)

⇒ 動画の解像度が 1080p 以下であるか確認してください。本機は 1080p@30fps およびそれ以下の動画のみ再生できます。

⇒ ファイルが壊れていないか確認してください。パソコンなどで再生できるか確認してください。

● 音楽を再生できない

⇒ 対応しているファイル形式か確認してください。(⇒ P.10-7)

⇒ ファイルが壊れていないか確認してください。パソコンなどで再生できるか確認してください。

● 番組表が表示されない

⇒ 時刻を正しく設定してください。(⇒ P.1-13)

● 受信したメール／緊急速報メールが消えた

⇒ メール数が 250 通以内か、緊急速報のメール数が 30 通以内か確認してください。上記の数を超えると、自動的に古いメールから削除されます。

● リモコンのキーの反応が悪い／動作しない

⇒ 本体からリモコンまでの距離が 2m 以内か確認してください。

⇒ リモコンと本体の赤外線ポートが、できるだけまっすぐ水平になるようにして操作してください。

● iOS 搭載端末 / Android 搭載端末と本機の接続ができない

- ⇒ 本機と iOS 搭載端末 / Android 搭載端末が Wi-Fi[®] 接続されているか確認してください。(⇒ P.1-20)
- ⇒ お使いの iOS 搭載端末 / Android 搭載端末と本機を Wi-Fi[®] の電波が届く位置に置いてください。
- ⇒ お使いの iOS 搭載端末 / Android 搭載端末、本機で Wi-Fi[®] の設定がされているか確認してください。(⇒ P.3-4、P.3-6、P.3-8)
- ⇒ 本機の電源が ON になっているか確認してください。(⇒ P.1-10)
- ⇒ 本機または電池温度が高温になっていないかご確認ください。温度によって機能を停止する場合があります。

● iOS 搭載端末 / Android 搭載端末からテレビの視聴ができない

- ⇒ 本機と iOS 搭載端末 / Android 搭載端末が Wi-Fi[®] 接続されているか確認してください。(⇒ P.1-20)
- ⇒ お使いの iOS 搭載端末 / Android 搭載端末と本機を Wi-Fi[®] の電波が届く位置に置いてください。
- ⇒ お使いの iOS 搭載端末 / Android 搭載端末、本機で Wi-Fi[®] の設定がされているか確認してください。(⇒ P.3-4、P.3-6、P.3-8)
- ⇒ 本機の電源が ON になっているか確認してください。(⇒ P.1-10)
- ⇒ 本機のスタンド棒が正しく取り付けられているか確認してください。(⇒ P.1-7)
- ⇒ 本機のテレビアンテナの方向を調節してください。
- ⇒ 本機の受信地域の設定が正しいか確認してください。

● iOS 搭載端末 / Android 搭載端末から本機に録画した番組を再生できない

- ⇒ 本機と iOS 搭載端末 / Android 搭載端末が Wi-Fi[®] 接続されているか確認してください。(⇒ P.1-20)
- ⇒ お使いの iOS 搭載端末 / Android 搭載端末と本機を Wi-Fi[®] の電波が届く位置に置いてください。
- ⇒ お使いの iOS 搭載端末 / Android 搭載端末、本機で Wi-Fi[®] の設定がされているか確認してください。(⇒ P.3-4、P.3-6、P.3-8)
- ⇒ 本機の電源が ON になっているか確認してください。(⇒ P.1-10)

● 本機に録画した番組を iOS 搭載端末 / Android 搭載端末に持ち出せない

- ⇒ 本機と iOS 搭載端末 / Android 搭載端末が Wi-Fi[®] 接続されているか確認してください。(⇒ P.1-20)
- ⇒ お使いの端末と本機を Wi-Fi[®] の電波が届く位置に置いてください。
- ⇒ お使いの iOS 搭載端末 / Android 搭載端末、本機で Wi-Fi[®] の設定がされているか確認してください。(⇒ P.3-4、P.3-6、P.3-8)
- ⇒ 本機の電源が ON になっているか確認してください。(⇒ P.1-10)
- ⇒ お使いの iOS 搭載端末 / Android 搭載端末の空き容量を確認してください。
- ⇒ 持出可能数が 0 以外であることを確認してください。持出可能数が 0 の番組は持ち出しできません。

● iOS 搭載端末 / Android 搭載端末に持ち出した番組を再生できない

⇒ iOS 搭載端末 / Android 搭載端末への持ち出しが完了しているか確認してください。(⇒ P.3-22)

● iOS 搭載端末 / Android 搭載端末でこんなメッセージが表示されたら

・「空き容量が不足しています。」

⇒ お使いの iOS 搭載端末 / Android 搭載端末で、録画番組を持ち出すために必要な空き容量が不足しています。不要なファイルや番組を削除し、空き容量を増やしてください。

・「フォトビジョンに接続できませんでした。Wi-Fi 設定（接続先フォトビジョンの SSID、パスワード）をご確認下さい。」

⇒ Wi-Fi® 接続時のパスワードに誤りがあるか、Wi-Fi® 接続先が本機以外のため、本機に Wi-Fi® 接続できません。ネットワーク設定をご確認ください。

・「フォトビジョンが応答しません。しばらくしてから再試行してください。」

⇒ 本機が処理中のため応答できません。時間をおいて再試行してください。

・「フォトビジョンがテレビ視聴を開始しました。視聴を終了します。」

⇒ 本機とフォトビジョン TV アプリの両方で同時にテレビを視聴することはできません。

・「録画予約時間になりました。フォトビジョンがテレビ録画を開始するため、視聴を終了します。」

⇒ 本機がテレビ録画中は、フォトビジョン TV アプリでテレビを視聴することができません。テレビ視聴を継続するには、テレビ録画を中止してください。

・「あと 10 秒で予約番組を録画開始します。データ操作が中断されます。」

⇒ 本機がテレビ録画中は、持ち出しができません。本機の録画動作が完了後、再試行してください。

主な仕様

■ 本体

品名	PhotoVision TV2	
サイズ (W×H×D)	約 187 × 136 × 20mm	
質量	約 440g	
ディスプレイ	方式	TFT 液晶 (約 1,670 万色)
	サイズ	約 7.0 インチ
	画素数	614,400 画素
	解像度	WSVGA (1,024 × 600)
保存容量	約 8G バイト (ユーザー利用可能容量：約 5.9G バイト)	
対応ファイル形式	画像	JPEG、BMP、GIF、PNG
	動画	MP4、3GP、MOV
	音声	MP3、WAV、MIDI、Ogg、AAC、m4a
対応メモ리카ード	SD メモ리카ード (2G バイトまで)、SDHC メモ리카ード (32G バイトまで)	
防水	IPX5	
テレビ連続視聴時間	約 2 時間 (画面の明るさ「普通」、Wi-Fi 設定「ON」、3G 待機状態)	
充電時間	約 160 分	

■ 内蔵電池

電圧	3.8V
種類	リチウムイオン
容量	1,900mAh

使用材料

使用箇所		使用材料・表面処理
製品本体	外装ケース (側面)	PC+ABS 樹脂
	外装ケース (背面)	PC+ABS 樹脂
	ディスプレイ パネル	アクリル樹脂
	電源ボタン	PC+ABS 樹脂
	ロックレバー	PC+ABS 樹脂
	防水カバー	PC+ABS 樹脂、 PPO 樹脂、ラバー
	スタンド棒	PC+ABS 樹脂、 SUS
	スタンド棒差込口	SUS
	テレビアンテナ	PP 樹脂、 PC+ABS 樹脂
AC アダプタ	本体	PC
	端子部	黄銅(ニッケルメッキ)
	ケーブル表面	難燃 PVC
リモコン	外装ケース	ABS 樹脂
	電池ホルダー	ABS 樹脂
	ボタン	ラバー

メニュー画面一覧

メニュー画面に表示される項目や機能、およびお買い上げ時の設定について説明します。

テレビ視聴中

項目	説明	初期設定	参照ページ
録画開始／録画停止	視聴中の番組の録画を開始／停止します。	—	P.2-7
音声切替	主音声、副音声、主+副音声を切り替えます。	主音声	P.2-8
字幕切替	デジタル放送の字幕を表示するか、表示しないかを設定します。 ・番組によっては、字幕が表示されない場合があります。	字幕なし	P.2-8
チャンネルサーチ	本機の設置位置を変えたときなどに、受信可能なチャンネルを設定し直します。	—	P.2-9
画面キャプチャ	テレビ画面に表示されている画像を保存します。	—	P.2-10
番組表	番組表を表示して、見たい番組を探しながら録画や視聴を予約できます。	—	P.2-11
録画一覧	録画した番組を一覧表示して、見たい番組の再生や不要な番組を削除できます。	—	P.2-26
予約一覧	録画予約や視聴予約した番組を一覧表示して、予約の確認や変更、取り消し、実行中の予約録画を停止できます。	—	P.2-17
テレビ設定	テレビ視聴と同時にスライドショー、時計、カレンダーを組み合わせて表示させたり、視聴可能なチャンネルの設定、録画や視聴時の画質設定、ディスプレイ表示縦横比を変更できます。視聴中の番組の番組情報も表示できます。	—	P.8-8
すべてのメニュー	メインメニュー画面を表示します。	—	P.1-11

番組表表示中

項目	説明	初期設定	参照ページ
別の日付	別の日付の番組表を表示します。	—	P.2-14
この番組を録画予約	番組の一覧から録画予約します。	—	P.2-14
この番組を視聴予約	番組の一覧から視聴予約します。	—	P.2-14
時間指定で録画予約	日時を指定して録画を予約できます。	—	P.2-16
予約をキャンセル	番組の一覧から予約をキャンセルします。	—	P.2-14
すべてのメニュー	メインメニュー画面を表示します。	—	P.1-11

録画一覧表示中

項目	説明	初期設定	参照ページ
並べ替え	録画した番組の並びを日付の新しい順／古い順に変更することができます。	日付順 (新しい順)	P.2-30
削除	録画した番組を削除します。	—	P.2-31
複数選択	複数の録画した番組をまとめて削除することができます。	—	P.2-31
すべてのメニュー	メインメニュー画面を表示します。	—	P.1-11

録画した番組再生中

項目	説明	初期設定	参照ページ
はじめから再生	再生中または一時停止中の番組をはじめから再生します。	—	P.2-28
音声切替	主音声、副音声、主+副音声を切り替えます。	主音声	P.2-28
オールリピート OFF >/ オールリピート ON >	再生中の動画を最後まで再生したら停止と、録画されたすべての番組の繰り返し再生を切り替えます。	オールリピート OFF	P.2-29
画面キャプチャ	再生中または一時停止中の番組画像を静止画として保存します。保存した画像はスライドショーの表示画像に追加されます。	—	P.2-29
削除	再生または一時停止中の録画した番組を削除します。	—	P.2-30

録画予約一覧表示中

項目	説明	初期設定	参照ページ
録画停止	予約した番組の録画を停止します。	—	P.2-19
削除	録画予約を削除します。	—	P.2-19
複数選択	複数の録画予約をまとめて削除することができます。	—	P.2-20
変更	録画予約の日時や設定を変更します。	—	P.2-21
すべてのメニュー	メインメニュー画面を表示します。	—	P.1-11

視聴予約一覧表示中

項目	説明	初期設定	参照ページ
削除	視聴予約を削除します。	—	P.2-19
複数選択	複数の視聴予約をまとめて削除することができます。	—	P.2-20
すべてのメニュー	メインメニュー画面を表示します。	—	P.1-11

録画予約結果表示中（予約一覧）

項目	説明	初期設定	参照ページ
削除	録画予約結果を削除します。	—	P.2-24
複数選択	複数の録画予約結果をまとめて削除することができます。	—	P.2-24
すべてのメニュー	メインメニュー画面を表示します。	—	P.1-11

スライドショー表示中

項目	説明	初期設定	参照ページ
お気に入りに登録／お気に入りを解除	画像をお気に入りに登録すると、登録した画像のみ一覧表示したり、スライド表示したりできます。すでに登録済みの画像は、お気に入りから除外できます。	－	P.5-3
表示する画像を選択	特定の画像だけをスライドショーで表示することができます。	－	P.5-3
この画像を表示しない	表示中の画像をスライドショーで表示するかどうかを設定できます。	－	P.5-5
コピー	表示中の画像をSDカードまたは本体にコピーします。	－	P.5-5
移動	表示中の画像をSDカードまたは本体に移動します。	－	P.5-5
削除	表示中の画像を削除します。	－	P.5-6
BGM 再生開始／BGM 再生停止	スライドを再生中に、本体およびSDカードに保存されている音楽をBGMとして再生したり、再生中のBGMを停止することができます。	－	P.5-7
拡大表示	画像を拡大表示します。1.5倍→2倍→等倍(元の倍率)の順に切り替えます。	等倍 (100%)	P.5-8
画像を回転	画像の表示を反時計まわりに90°回転します。	－	P.5-8
スライドショー設定	画面に表示する内容、画像の切り替え方、スピード、表示順などを設定します。	－	P.8-20
すべてのメニュー	メインメニュー画面を表示します。	－	P.1-11

データフォルダ

項目	説明	初期設定	参照ページ
並べ替え	ファイルの並びを日付の新しい順／古い順に変更することができます。 音楽一覧画面では、日付順に加えてタイトル順、アーティスト順をそれぞれ昇順／降順に変更することができます。	日付順 (新しい順) / アーティスト順 (降順)	P.6-9、 P.6-20、 P.6-31
お気に入りに登録／お気に入りを解除	ファイルの一覧から、お気に入りにファイルを登録／解除します。	—	P.6-9、 P.6-21、 P.6-32
コピー	選択したファイルをSDカードまたは本体にコピーします。	—	P.6-10、 P.6-21、 P.6-32
移動	選択したファイルをSDカードまたは本体に移動します。	—	
削除	選択したファイルを削除します。	—	P.6-11、 P.6-22、 P.6-33
表示しない／表示する*	スライドショーで表示させたくないファイルを非表示に設定することができます。また、非表示に設定したファイルを表示するように設定することができます。	—	P.6-11、 P.6-23
複数選択	ファイル一覧画面で複数のファイルをまとめて操作することができます。	—	P.6-12、 P.6-23、 P.6-34
すべてのメニュー	メインメニュー画面を表示します。	—	P.1-11

* 音楽一覧画面では表示されません。

画像表示中

項目	説明	初期設定	参照ページ
拡大表示	画像を拡大表示します。1.5倍→2倍→等倍(元の倍率)の順に切り替えます。	等倍(100%)	P.6-5
お気に入りに登録/お気に入りを解除	表示中の画像を、お気に入りに登録/解除します。	—	P.6-6
この画像を表示しない/表示する	スライドショーで表示させたくない画像を非表示に設定します。非表示にした画像の設定を解除します。	—	P.6-6
コピー	表示中の画像をSDカードまたは本体にコピーします。	—	P.6-7
移動	表示中の画像をSDカードまたは本体に移動します。	—	P.6-7
削除	表示中の画像を削除します。	—	P.6-8

動画再生中

項目	説明	初期設定	参照ページ
はじめから再生	再生中または一時停止中の動画をはじめから再生します。	—	P.6-17
サイズ変更	動画の表示サイズを変更します。全画面、等倍、150%、200%、300% から選択できます。	全画面	P.6-18
リピート OFF > / オールリピート > /リピート >	繰り返しの設定を変更します。	リピート OFF	P.6-18
ランダム再生 OFF > / ランダム再生 ON >	ランダム再生を設定します。	ランダム 再生 OFF	P.6-19
お気に入りに登録 / お気に入りを解除	再生中の動画を、お気に入りに登録 / 解除します。	—	P.6-19
削除	再生中または一時停止中の動画を削除します。	—	P.6-20

音楽再生中

項目	説明	初期設定	参照ページ
リピート OFF > / オールリピート > /リピート >	リピートの設定を変更します。	リピート OFF	P.6-28
ランダム再生 OFF > / ランダム再生 ON >	ランダム再生を設定します。	ランダム 再生 OFF	P.6-29
スライドショー開始	スライドショーを開始します。	—	P.6-30
お気に入りに登録 / お気に入りを解除	再生中の音楽を、お気に入りに登録 / 解除します。	—	P.6-30
削除	選択した音楽を削除します。	—	P.6-31

メール一覧画面

項目	説明	初期設定	参照ページ
削除	選択したメールを削除します。	－	P.4-9
保護／保護解除	選択したメールを保護します。保護されたメールは、保護を解除するまでは、削除することができなくなります。	－	P.4-10
複数選択	メール一覧画面で複数のメールをまとめて操作することができます。	－	P.4-11
並べ替え	メールの並び順を変更することができます。	－	P.4-13
受信拒否リストに登録	選択したメールの送信者を受信拒否リストに登録します。	－	P.4-14
受信拒否リストから削除	送信者を受信拒否リストから削除します。	－	P.4-16
新着メール受信	メールを受信します。	－	P.4-8
すべてのメニュー	メインメニュー画面を表示します。	－	P.1-11

緊急速報メール一覧画面

項目	説明	初期設定	参照ページ
受信設定	緊急速報メール設定画面を表示します。	－	P.8-37
すべてのメニュー	メインメニュー画面を表示します。	－	P.1-11

本体設定

本体設定に表示される項目や機能、およびお買い上げ時の設定について説明します。

項目	説明	初期設定	参照ページ	
基本設定	画面の明るさ	ディスプレイの明るさを3種類から選択できます。	普通	P.1-21
	日時	本機のカレンダー機能や時計機能を使用するための日付/時刻を設定します。	自動補正 On	P.1-13
	メモリ容量	本体のメモリの空き容量とメモリ容量が確認できます。また、SDカードを取り付けている場合は、SDカードのメモリ情報もあわせて確認できます。	—	P.8-2
	操作ガイド表示	各タッチキーで操作できる内容を画面に表示させるかどうかを設定します。	On	P.8-4
	メール受信通知	メールを受信したとき、受信したメールを表示する確認画面を表示させることができます。	Off	P.4-6
	消灯中のメール受信	ディスプレイ消灯中にメールを受信したときの動作を設定します。	着信音 On・ディスプレイ点灯	P.8-6

項目		説明	初期設定	参照ページ
テレビ設定	表示モード	テレビ視聴中の表示モードを変更します。	テレビのみ	P.8-8
	番組情報表示	テレビ視聴中に、チャンネル名や番組名、番組放送時間などの番組情報を表示させることができます。	操作中のみ On	P.8-10
	ディスプレイ設定	テレビ視聴時のディスプレイの比率を変更します。	16 : 9 (フルスクリーン)	P.8-12
	地域設定	現在地でテレビ視聴が可能なチャンネルを設定します。	未設定	P.8-13
	録画画質設定	テレビを録画するときの画質を設定します。	フルセグ (高)	P.8-15
	視聴画質設定	テレビを視聴するときの画質を設定します。	フルセグ・ ワンセグ自 動切換え	P.8-17
	RMP メーカー ID	RMP メーカー ID (受信機メーカーを識別するために、受信機メーカーごとに管理されるデバイス ID) を表示します。	—	P.8-18

本体設定

項目		説明	初期設定	参照ページ
スライドショー設定	表示モード	スライドショーの表示モードを変更します。	画像のみ： 一枚表示	P.8-20
	切り替え効果	スライド表示の画像が切り替わるときの効果を設定します。	ランダム	P.8-23
	切り替え速度	スライド表示の画像が切り替わるまでの時間を5秒～1時間までの13種類から選択します。	10秒	P.8-26
	表示順	画像を保存日時の新しい順、古い順、またはランダムのいずれかからスライド表示するかを設定します。	新しい順	P.8-27
	スライドショー再開	スライドショー／テレビ以外の画面を表示中に、一定時間操作が無かった場合にスライドショーを再開するまでの時間を5秒～1時間までの13種類および再開を「しない」から選択します。	30秒	P.8-29
	自動回転	本機を縦向きに置いた場合に、画像の表示が自動的に回転するかどうかを設定できます。	On	P.8-30
	自動拡大	ディスプレイの表示領域より画像サイズが小さい場合に、自動的に全画面で拡大表示するかどうかを設定できます。	On	P.8-32
	一時停止設定	添付画像のあるメールを受信したときに、スライドショーを一時停止するか設定します。	On	P.8-34
	ブリン画像表示設定	表示する画像が無いときにスライドショーでブリン画像を再生するか設定します。	On	P.8-35

項目		説明	初期設定	参照ページ
緊急速報 メール設定	受信設定	緊急速報メールを利用するかどうかを設定します。	利用する	P.8-37
	テレビ表示設定	緊急速報メール受信後にテレビを起動するかどうかを設定します。	On	P.8-38
	チャンネル設定	緊急速報メール受信でテレビが起動したときに表示されるチャンネルを設定します。	CH1	P.8-40
	テレビ消灯設定	緊急速報メール受信で起動したテレビが消灯するまでの時間を設定します。	10分	P.8-41
音量設定	テレビ視聴	テレビの音量を調節します。	Vol 6	P.8-43
	動画再生	動画の音量を調節します。	Vol 6	P.8-43
	音楽再生	音楽の音量を調節します。	Vol 6	P.8-43
	メール着信	メール着信音の音量を調節します。	Vol 6	P.8-43
消灯・ 点灯設定	時間指定で消灯	時刻を指定して、本機のディスプレイを自動的に消灯させることができます。	Off	P.1-22
	時間指定で点灯	時刻を指定して、本機のディスプレイを自動的に点灯させることができます。	Off	P.1-24
	曜日指定	ディスプレイ点灯および消灯のスケジュールを曜日単位で変更します。	一回のみ	P.1-26
	点灯時の起動画面	時間指定で自動的に点灯した画面に表示される内容を設定することができます。	消灯前の画面	P.8-45

本体設定

項目		説明	初期設定	参照ページ
Wi-Fi 設定	Wi-Fi ON/OFF 設定	iOS 搭載端末 / Android 搭載端末から本機へ Wi-Fi [®] 接続するかどうか、接続する場合の OS 種別を設定します。	On (iOS)	P.8-47
	Wi-Fi 情報	現状保持されている本機の Wi-Fi [®] 設定情報を表示します。	—	P.8-48
その他の設定	動画再生サイズ	動画を最大、全画面まで拡大して再生できます。	全画面	P.8-50
	機内モード	機内モードを「On」に設定すると、メールの受信ができなくなります。	Off	P.8-51
	初期化	本機の設定やデータを初期化します。	—	P.8-53
	ソフトウェア更新	ソフトウェアを自動更新させることができます。また、ソフトウェアの更新を事前に通知し、手動で更新することもできます。	—	P.8-55
	オープンソースライセンス	ライセンスを表示します。	—	—
	バージョン情報	本機のソフトウェアなどのバージョン情報を表示します。	—	P.8-56
	認証情報	認証情報を表示します。	—	P.8-57
	USIM 情報	本機に装着されている USIM カードに記録されている情報を表示します。	—	P.8-58
	スマホアプリ情報	iOS 搭載端末 / Android 搭載端末から本機を利用できる、専用アプリの入手先について、情報を表示します。	—	P.8-61

索引

英数字

ACアダプタ	1-9
BGM	5-7、6-30
RMP メーカー ID	8-18
SDカード	1-29
SDカード挿入口	1-4
初期化	9-2
取り付け/取り外し	1-29
メモリ容量	8-2
USIMカード	1-31
USIMカード挿入口	1-4
電話番号とメールアドレスの表示	1-20、8-58
取り付け/取り外し	1-32
Wi-Fi	
Wi-Fi状態表示	1-20
Wi-Fi情報	8-48
Wi-Fi設定	3-4、8-47

あ

アイコン	1-20
音楽	6-27
画像	6-4
動画	6-16
メール	1-20、4-4
アフターサービス	10-26
アンテナ	1-4、2-2
外部アンテナ	2-3

い

移動	
音楽	6-32
画像	6-7、6-10
スライドショー	5-5
動画	6-21

お

お気に入り	
音楽	6-32
画像	6-9
動画	6-21
お問い合わせ先一覧	10-27
音楽	
アイコン	6-27
一覧の並べ替え	6-31
一覧表示	6-25
お気に入り	6-30、6-32
音楽一覧画面	6-27
音量	8-43
コピー/移動	6-32
再生	6-28
削除	6-31、6-33
複数の音楽をまとめて操作	6-34
リピート	6-28
音量	8-43

か

拡大表示	
画像	6-5
スライドショー	5-8、8-32
動画	6-18、8-50
各部の名称と機能	1-2
画像	
アイコン	6-4
一覧の並べ替え	6-9
一覧表示	6-2
お気に入り	6-6、6-9
拡大表示	6-5
画像一覧画面	6-4
コピー/移動	6-7、6-10
削除	6-8、6-11
表示	6-5

表示しない	6-6、6-11
複数の画像をまとめて操作	6-12
カレンダー表示	1-18

き

機内モード	8-51
緊急速報メール	7-1
受信設定	8-37
チャンネル設定	8-40
テレビ消灯設定	8-41
テレビの起動	8-38

こ

故障かな?と思ったら	10-2
コピー	
音楽	6-32
画像	6-7、6-10
スライドショー	5-5
動画	6-21

さ

再生	
音楽	6-28
動画	5-9、6-17
録画した番組	2-26、3-20
削除	
音楽	6-31、6-33
画像	6-8、6-11
受信拒否リスト	4-16
スライドショー	5-6
動画	6-20、6-22
メール	4-9
持ち出した番組	3-24
予約	2-19
予約結果	2-24
録画した番組	2-30、2-31

し

受信拒否リスト	
削除	4-16
登録	4-14
仕様	10-7
使用材料	10-8
初期化	
SDカード	9-2
本機	9-3、9-4

す

スタンド棒	1-4、1-7
スピーカー	1-4
スマホアプリ	3-1
Android 搭載端末側の設定	3-8
iOS 搭載端末側の設定	3-6
アプリのダウンロード	3-3、8-61
音声切替	3-16
画面の見かた	3-10
字幕切替	3-17
チャンネル切替	3-14
チュートリアル	3-11
テレビの視聴	3-13
バージョン	3-12
番組情報	3-15
番組表	3-14
番組持ち出しの完了メッセージ	3-19
ヘルプ	3-11
本機側の設定	3-4
本機の電池残量警告	3-18
持ち出した番組の削除	3-24
録画の一覧を更新	3-26
録画の一覧を並べ替える	3-27
録画番組の再生	3-20
録画番組の持ち出し	3-22

スライドショー	5-1
BGMの再生	5-7
一時停止	8-34
お気に入り	5-3
回転表示	5-8
拡大表示	5-8、8-32
切り替え効果	8-23
切り替え速度	8-26
再開時間	8-29
サンプル画像	8-35
自動回転	8-30
動画再生	5-9
表示	5-2
表示しない	5-5
表示順	8-27
表示するファイルの選択	5-3
表示モード	8-20
ファイルのコピー／移動	5-5
ファイルの削除	5-6

せ

赤外線ポート	1-2
--------	-----

そ

操作ガイド	8-4
ソフトウェア更新	8-55
更新通知	8-53

た

タッチキー	1-2
-------	-----

ち

チャンネル	
チャンネル切替	2-6、3-14
チャンネルサーチ	2-9
チャンネル設定	2-4

て

ディスプレイ	1-2
明るさ	1-21
自動的に消灯	1-22
自動的に点灯	1-24
比率の変更	8-12
曜日を指定して自動的に消灯／点灯	1-26
テレビ	2-1
RMP メーカー ID	8-18
音声切替	2-8
音量	8-43
画面キャプチャ	2-10
視聴	2-6
視聴画質設定	8-17
視聴中の番組を録画	2-7
視聴前の準備	2-2
字幕切替	2-8
受信地域設定	8-13
チャンネル切替	2-6
チャンネルサーチ	2-9
チャンネルの設定	2-4
ディスプレイの比率を変更	8-12
番組情報	8-10
番組表	2-11
表示モード	8-8
電源	
電源ボタン	1-4
電源ランプ	1-4
電源を入れる	1-10
電源を切る	1-10
電波状態	1-20
電話番号	1-20、8-58

と

動画	
アイコン	6-16
一覧の並べ替え	6-20
一覧表示	6-14
お気に入り	6-19、6-21
音量	8-43
拡大	6-18、8-50
コピー／移動	6-21
再生	6-17
削除	6-20、6-22
動画一覧画面	6-16
表示しない	6-23
複数の動画をまとめて操作	6-23
時計表示	1-16

に

認証情報	8-57
------	------

は

バージョン情報	8-56
番組表	
番組表 (スマホアプリ)	3-14
番組表 (本機)	2-11

ひ

日付／時刻設定	1-13
自動補正	1-13
手動補正	1-14

ふ

フォトビジョン TV アプリ	3-2
----------------	-----

ほ

防水	
防水カバー／防水カバーロック	1-4、1-29
防水性能とご注意事項	1-33
保証書	10-26
本体設定	10-18

め

メインメニュー画面の表示	1-11
メール	4-1
アイコン	1-20、4-4
一覧の並べ替え	4-13
音量	8-43、8-44
削除	4-9
受信拒否リストから削除	4-16
受信拒否リストに登録	4-14
受信通知	4-6
消灯中のメール受信	8-6
新着メール受信	4-8
添付ファイル	4-2
表示	4-2、4-4
表示制限	4-3
複数のメールをまとめて操作	4-11
返信	4-17
保護	4-10
メールアドレス	1-20、8-58
メールアドレスが表示されない	1-20、8-59
メニュー画面一覧	10-9
メニュー画面の表示	1-12
メモリ容量	8-2

よ

予約	
削除	2-19
視聴予約	2-11、2-14
変更	2-21
予約結果の確認	2-22
録画／視聴予約の確認	2-17
録画予約	2-11、2-14、2-16

り

リモコン	1-5
電池交換	1-6

ろ

録画	
音声切替	2-28
画面キャプチャ	2-29
繰り返し再生	2-29
視聴中の番組を録画	2-7
停止	2-19
日時を指定して録画	2-16
はじめから再生	2-28
番組の一覧から録画／視聴を予約する	2-14
番組の一覧を並べ替える	2-30
番組表から録画	2-11
予約結果の確認	2-22
予約結果の削除	2-24
予約の削除	2-19
予約の変更	2-21
録画画質設定	8-15
録画した番組の再生	2-26
録画した番組の削除	2-30、2-31
録画／視聴予約の確認	2-17

■ 保証について

PhotoVision TV2 本体をお買い上げいただいた場合は保証書が付いております。

- お買い上げ店名、お買い上げ日をご確認ください。
- 内容をよくお読みのうえ、大切に保管してください。
- 保証期間は、保証書をご覧ください。

本製品の故障、または不具合などにより、お客様または第三者が受けた損害につきましては、当社は責任を負いかねますのであらかじめご了承ください。

■ 修理を依頼される場合

「故障かな?と思ったら」(⇒ P.10-2) をお読みのうえ、もう一度お確かめください。

それでも異常がある場合は、お問い合わせ先 (⇒ P.10-27) または最寄りのソフトバンクショップへご相談ください。その際できるだけ詳しく異常の状態をお聞かせください。

- 保証期間中は保証書の記載内容に基づいて修理いたします。
- 保証期間後の修理につきましては、修理により機能が維持できる場合は、ご要望により有料修理いたします。

!! ご注意

- 本製品の故障、誤動作または不具合などにより、お客様、または第三者が受けた損害につきましては、当社は責任を負いかねますのであらかじめご了承ください。
- 故障または修理により、お客様が登録/設定した内容が消失/変化する場合がありますので、大切な画像などは控えをとっておかれることをおすすめします。なお、故障または修理の際に本機に登録したデータ(画像など)や設定した内容が消失/変化した場合の損害につきましては、当社は責任を負いかねますのであらかじめご了承ください。
- 本製品を分解/改造すると、電波法にふれることがあります。また、改造された場合は修理をお引き受けできませんので、ご注意ください。

お問い合わせ先一覧

お困りのときや、ご不明な点などがございましたら、お気軽に下記お問い合わせ窓口までご連絡ください。
電話番号はお間違いのないようおかけください。

■ ソフトバンクカスタマーサポート

総合案内

ソフトバンク携帯電話から 157（無料）
一般電話から 0800-919-0157（無料）

紛失・故障受付

ソフトバンク携帯電話から 113（無料）
一般電話から 0800-919-0113（無料）

IP 電話などでフリーコールが繋がらない場合は、恐れ入りますが下記の番号へおかけください。

東日本地域	022-380-4380（有料）	東海地域	052-388-2002（有料）
関西地域	06-7669-0180（有料）	中国・四国・九州・沖縄地域	092-687-0010（有料）

■ ソフトバンク国際コールセンター

海外からのお問い合わせ および盗難・紛失については下記の番号へおかけください。
+81-92-687-0025（有料、ソフトバンク携帯電話からは無料）

PhotoVision TV2 ユーザーガイド

2015年9月 第1版発行

ソフトバンク株式会社

* ご不明な点はお求めになられた
ソフトバンク携帯電話取扱店に
ご相談ください。

機種名 PhotoVision TV2

製造元 セイコーソリューションズ株式会社

PhotoVision TV2 ユーザーガイド



携帯電話・PHS事業者は、環境を保護し貴重な資源を再利用するために、お客様が不要となってお持ちになる通信端末・付属品類をブランド・メーカーを問わず左記のマークのあるお店で回収し、リサイクルを行っています。

- ※ 回収した通信端末・付属品類はリサイクルするため返却できません。
- ※ プライバシー保護の為、端末に記憶されているお客様の情報(アドレス帳・通信履歴・メール等)は事前に消去願います。