

定電圧 / 定電流 直流電源

ZXseries

取扱説明書
(F/W Ver.1.43 ~)

ご注意

このWeb版取扱説明書の内容とお手持ちの製品の添付品等による取扱説明書と内容等に違いがある場合があります。このWeb版取扱説明書は、情報のすべてを公開しているわけではなく、公開上の都合により一部を、提供するPDFから削除して提供している場合があります。また取扱説明書の一部にはスキャンしたのものも含まれますので、汚れ、にじみ、かすれ、傾きがある場合があります。

ダウンロードから日数が経過すると仕様や注意事項のほか安全にお使いいただく為の情報が最新でない場合があります。また営業等の連絡先が変更となっている場合がありますので、定期的にホームページで最新の情報をご覧ください。以上あらかじめご了承ください。

もくじ

本機について..... 3

本機の特長.....	4
各部の名称とはたらき.....	5
前面パネル.....	5
表示パネル.....	7
背面パネル.....	8

準備と接続..... 9

開梱.....	9
設置場所.....	9
動作電源の接続.....	10
負荷の接続.....	11
出力端子カバーの取り付け方.....	13

基本的な使い方..... 15

初期画面表示.....	15
初期状態.....	15
工場出荷時の設定にもどす.....	15
設定値のバックアップ.....	15
定電圧電源としての使い方.....	16
定電流電源としての使い方.....	18
リモートセンシング.....	20
各機能を設定する.....	21
各機能を設定する.....	21
設定項目一覧.....	22
出力ON / OFFモードの設定.....	25
過電圧保護回路(OVP).....	26
過電圧保護の設定と解除.....	26
過電流保護回路(OCF).....	28
過電流保護の設定と解除.....	28
エラーコード表示.....	30

便利な機能..... 31

メモリー機能.....	31
メモリーに保存する.....	31
メモリーから読み出す.....	31
パネルメモリー保存内容一覧.....	33

立ち上がりモード選択機能.....	34
可変スルーレート機能.....	35
シーケンシャルON / OFF機能.....	37
キーロック.....	40
キーロックの設定.....	40
キーロックの解除.....	40
内部抵抗可変(ZXシリーズAタイプ).....	41
計測表示のスムージング.....	42
直線性補償機能.....	43

デジタル通信で使う..... 45

概要.....	45
マルチ接続.....	46
シリアルポート設定.....	47
コマンド送信間隔.....	47
アクセス方法.....	48
アクセス手順.....	48
マルチ接続時の通信.....	49
通信コマンド.....	50
ZX 標準コマンド.....	50
ZX 標準コマンドフォーマット.....	50
ZX 標準コマンド詳細.....	53
EX 互換コマンド.....	85
EX 互換コマンドフォーマット.....	86
EX 互換コマンドの一括送付.....	86
EX 互換コマンドのアラームレスポンスの発生要因.....	86
EX 互換コマンドのデリミタ.....	86
EX 互換コマンドの詳細.....	87
EX 互換コマンドのリードバックコマンド.....	91
注意事項.....	94

直列・並列運転で使う..... 95

並列運転.....	95
接続.....	95
操作について.....	96
エラーコード表示.....	96
直列運転.....	97
接続.....	97
操作について.....	98

外部アナログ、接点信号で制御する 101

外部接点による出力のON / OFF 101

外部コントロール端子の使い方
(ZXシリーズAタイプ) 103

外部接点による出力のON / OFF
(ZXシリーズAタイプ) 105

外部接点による入力のしゃ断
(ZXシリーズAタイプ) 106

出力電圧のコントロール
(ZXシリーズAタイプ) 107

外部抵抗による出力電圧コントロール 107

外部電圧による出力電圧コントロール 111

出力電流のコントロール
(ZXシリーズAタイプ) 107

外部抵抗による出力電流コントロール 112

外部電圧による出力電流コントロール 116

アナログ出力モニター (ZXシリーズAタイプ) 117

出力電圧モニター 117

出力電流モニター 117

ステータス出力 (ZXシリーズAタイプ) 118

出力回路 118

ステータス一覧 118

ステータス出力の電気的仕様 118

LEVEL_ALM1の設定 119

特殊な負荷 121

電池充電と放電 121

電池の充電 121

電池の放電 123

逆電流のある負荷 124

パルス電流負荷 125

保守 127

保証期間について 127

保守サービスについて 127

日常の保守と点検 127

エアフィルター清掃 128

パネル面の清掃 128

ケーブル、端子台の点検 128

ヒューズの溶断について 128

ファンモータの交換 129

部品寿命について 130

校正 131

出力設定の校正 131

出力電圧設定のオフセット、フルスケール校正 131

出力電流設定のオフセット、フルスケール校正 133

外部アナログ入力による出力電圧オフセット・フルスケール
校正 (ZXシリーズAタイプ) 135

外部アナログ入力による出力電流オフセット・フルスケール
校正 (ZXシリーズAタイプ) 143

メーターの校正 151

電圧計のオフセット、フルスケール校正 151

電流計のオフセット、フルスケール校正 153

出力電圧モニターのオフセット・フルスケール校正
(ZXシリーズAタイプ) 155

出力電流モニターのオフセット・フルスケール校正
(ZXシリーズAタイプ) 157

仕様 159

出力仕様 159

入力仕様 159

定電圧特性 160

定電流特性 160

測定・表示 161

保護機能 162

リモートセンシング 162

その他の機能 163

外部コントロール 163

絶縁・耐圧 164

冷却 164

動作環境 164

寸法・質量 164

付属品 165

外形寸法図 166

付録 169

付録 出力電流 対 入力電流 169

付録 出力電流 対 効率 169

付録 入力電圧 対 入力電流、力率 170



付録 負荷電流 対 推奨導体面積 171

安全上のご注意



本書は使用者に注意していただきたい箇所に以下の表示をしています。
これらの記号の箇所は必ずお読みいただき、内容をよく理解した上で本文をお読みください。

この「安全にお使いいただくためのご注意」には、購入された製品に含まれないものも記載されています。









この取扱説明書では、製品を安全にお使いいただくために、次のマークを使用して説明しています。

 危険	この表示事項を無視して、操作や取り扱いを誤ると、使用者が死亡または重傷を負う危険が切迫して生じることが想定される内容を示しています。
 警告	この表示事項を無視して、操作や取り扱いを誤ると、使用者が死亡または重傷を負う可能性が想定される内容を示しています。
 注意	この表示事項を無視して、操作や取り扱いを誤ると、使用者が傷害を負う可能性が想定される内容、および物的損害のみ発生が想定される内容を示しています。

お守りいただく内容の種類を次の絵表示で区分し、説明しています。

	この表示はしてはいけません「禁止」を示しています。
	この表示は必ず実行していただきたい「強制」を示しています。
	この表示は一般的な「注意」を示しています。

本機で使用している記号について説明します。

	本体にこの記号がついている部分は感電の可能性が想定されることを示しています。
	電源プラグをコンセントから抜く。 異常なおいや音がする 煙が出る 内部に水や異物が混入した。 そのまま使用すると火災や感電の原因となります。
	分解・改造は厳禁。カバーは絶対に開けない 火災や感電の原因となります。 修理・調整は販売店にご依頼ください。
	保護接地用端子です。大地アースに接続してください。
	アース端子のある負荷に対して接続してください。
	直流(DC)を表します。
	交流(AC)を表します。
	直流及び交流の両方を表します。
	3相交流を表します。

 **ご注意**

1. 本書の内容の一部または全部を無断転載することは禁止されています。
2. 本書の内容については将来予告なしに変更することがあります。
3. 本書は内容について万全を期して作成いたしました。が、万一不審な点や誤り、記載もれなどお気づきのことがありましたら、ご連絡ください。
4. 運用した結果の影響について、2. 項に関わらず責任を負いかねますので、ご了承下さい。

安全にお使いいただくために

.....

本機は、入力電源 AC 85V ~ 250V 単相を使用する 業務用電源装置です。
一般家庭用の電子機器として製造しておりませんのであらかじめご了承ください。
使用方法を誤ると、死亡、感電、けがなどする恐れがあり、また火災が起こる可能性があります。
使用する前に本書をよくお読みになり、操作を理解した上で、お使いください。また、本機は電気の安全に関する知識のある専門家、またはその指導の下でご使用ください。
電源を入れる前に、本書をお読みになり、設置場所および使用環境が適切かご確認ください。
また、異常が発生した場合は、直ちに電源を切り高砂製作所にご連絡ください。

 **ご注意**

ラジオ・テレビ等の受信機の近くでご使用になると、受信障害を与えることがあります。
本機は、医療関連、原子力関連など人命に関わる設備としての使用を想定していません。

輸出について

この製品を、国外へ持ち出し、また輸出をされる場合には、事前に当社営業部にご相談ください。

本機について

- ZXシリーズは、ゼロボルト、ゼロアンペアから可変できるスイッチング方式直流定電圧 / 定電流電源です。

◇ズーム方式の採用により、定格出力電力の範囲以内で8倍のエクステンションレシオ(拡張比)を実現できます。(注1)

- 定電圧または定電流のどちらのモードでも使用することができ、ゼロからフルスケールまで、任意に設定することができます。
- フルデジタル制御により、正確で再現性に優れた設定が可能です。

注1. ズーム方式とは、下図のように定電力形の出力範囲を持ち、電圧の低いところでは高い電流、電流の低いところでは高い電圧を出力できるものです。

【出力電圧・電流範囲】

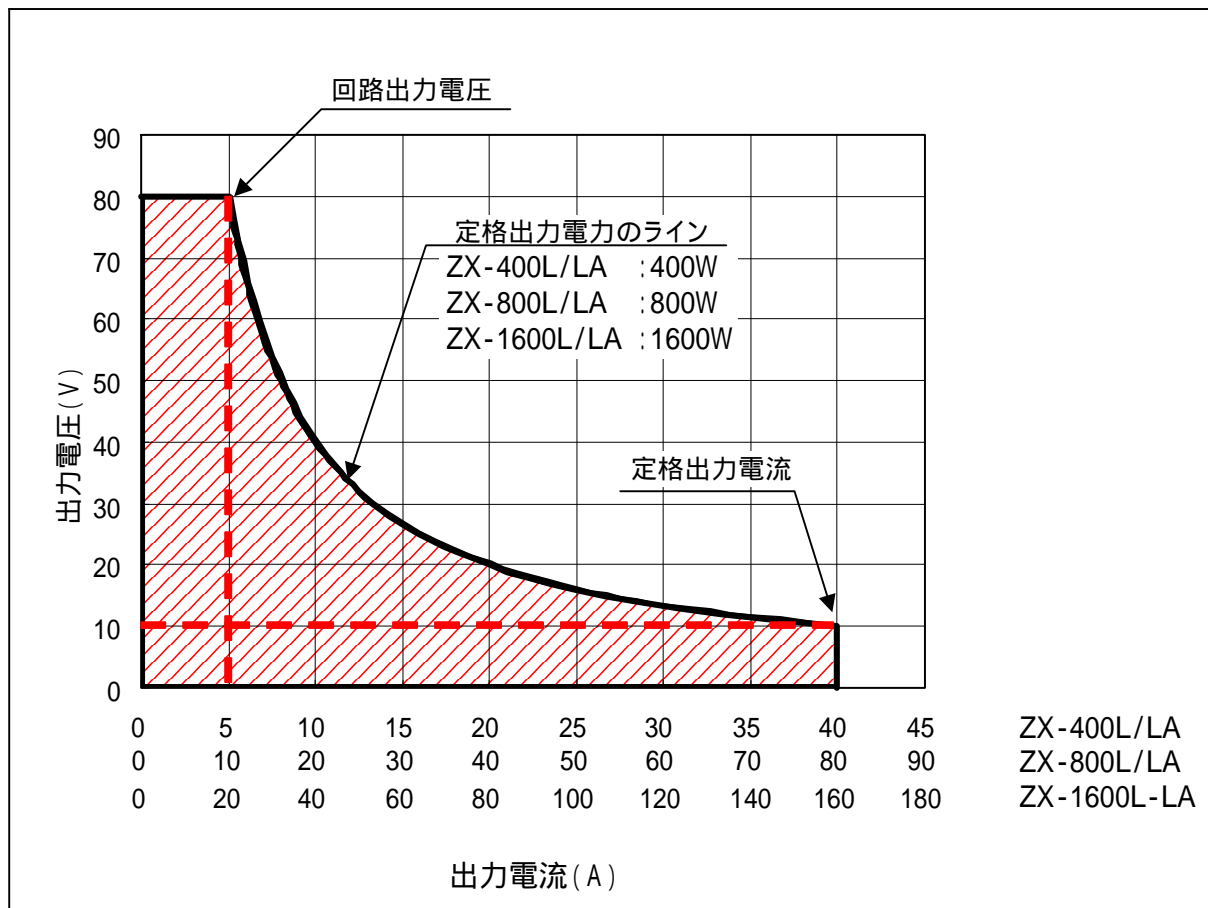

本機の特長

◇ズーム電源 1 台数役

電圧、電流の組合せによって何役もこなせます。
実験などで様々な電圧、電流が必要な場合に最適です。

◇シリアル通信ポート標準装備

マルチドロップ方式の通信ポートを標準装備しており
1 個の RS - 232C、RS - 485 ポートで ZX シリーズ
を 3 1 台までコントロールすることができます。
マルチ接続には別売ケーブル KXC - 300 が必要です。

◇並列機能の強化 (新マスタースレーブ方式)

マスター機、スレーブ機を同時制御することにより
並列台数を増やしても CV の過渡回復特性が劣化しません。

◇便利機能

メモリ機能

3 組のパネル設定状態の書き込み、読み出しが可能
簡単な操作で電圧の変動試験などが実施できます。

可変スルーレート機能

出力電圧 / 電流の立ち上がり、立ち下がりのスルーレートを
変更することができます。

立ち上がりモードの選択

ダイオードのような非線形な V - I 特性をもつ負荷のため、
CC 優先モードを装備しているため、出力 ON 時の電流
オーバーシュートを防ぐことができます。

シーケンシャル ON / OFF

マルチ接続ケーブルを接続することにより、出力を
ON/OFF する順序を設定することができます。

◇保護機能

過電圧保護、過電流保護、過電力保護、過温度保護、
過大入力電流保護などで、貴重な負荷と電源をガード
します。

◇外部アナログ制御 (ZX シリーズ A タイプ)

外部接点による出力 ON - OFF、外部直流電圧 (0 ~ 10V)
外部抵抗 (0 ~ または 0 ~ 10k) による電圧、電流の
制御が可能です。

フルスケール、オフセット調整は前面パネルの設定
ツマミで行えます。

◇アナログモニター (ZX シリーズ A タイプ)

出力電圧、出力電流について 0 ~ 10V の直流電圧で出力
されます。

過渡的な電圧、電流波形のモニターには適しません。

◇ステータス・アラーム出力 (ZX シリーズ A タイプ)

出力及びアースから絶縁されたフォトカプラ出力 (オープン
コレクタ) で動作状態やアラームを出力します。

◇内部抵抗可変機能 (ZX シリーズ A タイプ)

定電圧モードで動作しているとき、負荷電流による電圧
効果を意図的に発生させることができます。

この機能により化学電池 (放電時) の内部抵抗や太陽電池
燃料電池の I - V 特性を近似させることができます。

直流的な動作に限ります。過渡的な現象の近似には
適しません。

本機について

各部の名称とはたらき

前面パネル

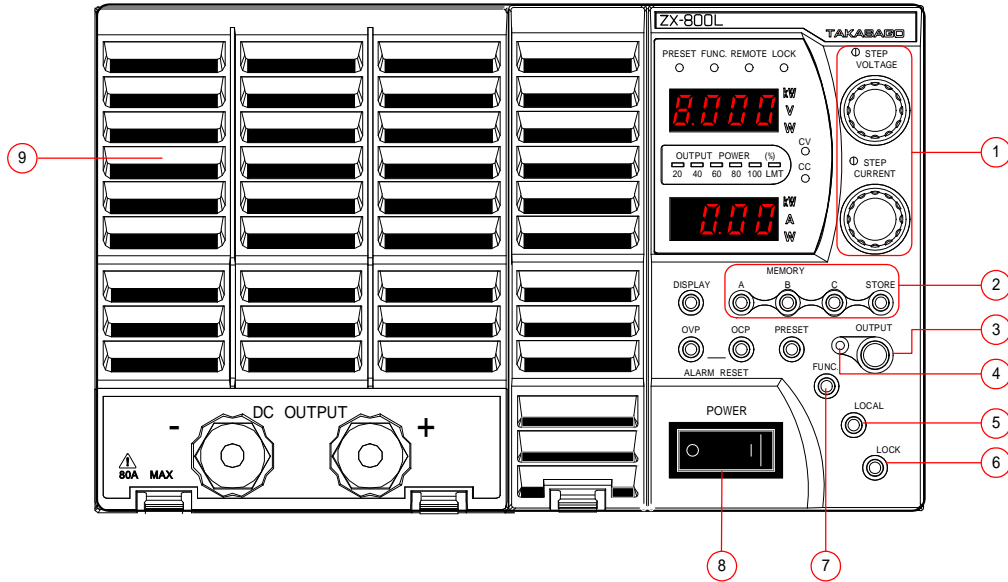

図の前面パネルは ZX-800L です。

. VOLTAGE・CURRENT

設定/選択・ツマミ

電圧、電流、OVP、OCP の設定や各種パラメータを選択します。ツマミを押すたびに、設定桁が変更されます。

. MEMORY

メモリ表示 / 設定・キー

「A」、「B」、「C」キーでパネル設定状態の書き込みと読み出しができます。また、FUNCTION 項目を設定することにより、ワンアクションまたはツーアクションでの読み出し方法を選択できます。

. OUTPUT

出力 ON / OFF・キー

出力の「ON / OFF」を行います。
工場出荷時の初期設定では、電源投入後の出力は「OFF」状態です。

. 出力 ON/OFF 表示ランプ

出力「ON」のときに点灯します。

. LOCAL

LOCAL・キー

シリアル通信によるコントロール状態「REMOTE」からパネル操作「LOCAL」に切替えるキーです。

. LOCK

LOCK・キー

パネル操作を無効にするためのキーです。

キーロック状態は下記3つの状態があり各種機能設定キー(FUNC.)で変更できます。

- ・「LOCK」キー以外無効
- ・OUTPUT、LOCK キー以外の操作無効。
- ・電圧 / 電流設定ツマミ、PRESET、FUNC キー無効。

. FUNC.

ファンクション・キー

各種機能を設定するためのキーです。

. POWER

入力電源スイッチ

動作電源をON / OFFするスイッチです。

. 冷却用空気取り入れ口

本機内部を冷却するための空気取り入れ口です。

前面パネル

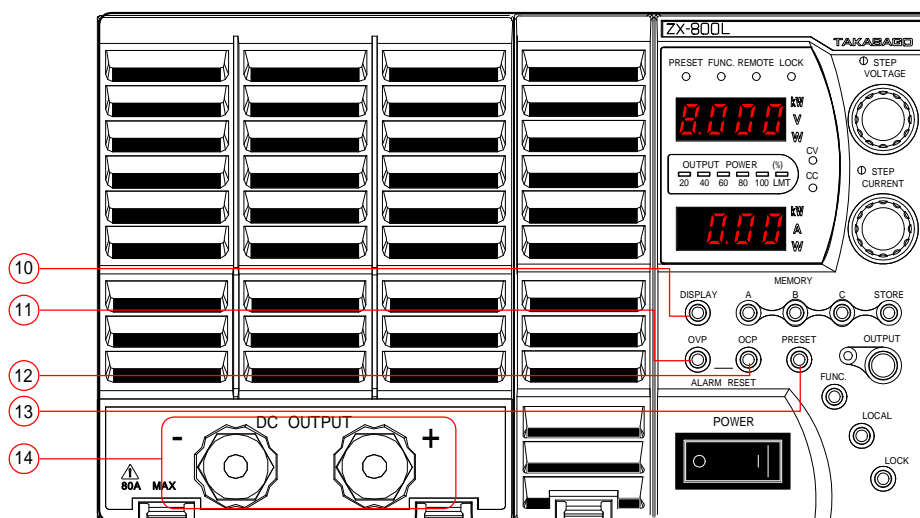

図の前面パネルは ZX-800L です。

DISPLAY

ディスプレイ・キー

計測表示内容を切り替えるキーです。
計測表示を「電圧・電流」表示、「電圧・電力」表示、「電力・電流」表示の3モードに切り替えることができます。

OVP

過電圧保護(OVP)・キー

過電圧保護回路の動作点を設定するためのキーです。(OCP)キーと同時に1秒以上押しと過電圧アラームを解除することができます。

OCP

過電流保護(OCP)・キー

過電流保護回路の動作点を設定するためのキーです。(OVP)キーと同時に1秒以上押しと過電流アラームを解除することができます。

PRESET

プリセット・キー

出力電圧、出力電流を設定するためのキーです。

出力端子(ZX800L/LA、ZX-1600L/LA専用)

直流出力端子です。
前面より最大80Aの電流を出力することができます。
80A以上流すとOCPが動作します。

⚠ 必ず圧着端子を使用して、付属のネジでしっかり締め付けてください。

出力端子のネジ径はM6です。

❗ 付属の出力端子カバーを必ず取り付けご使用ください。(添付品)

出力端子カバーは先にケーブルに通し出力端子に取り付けます。

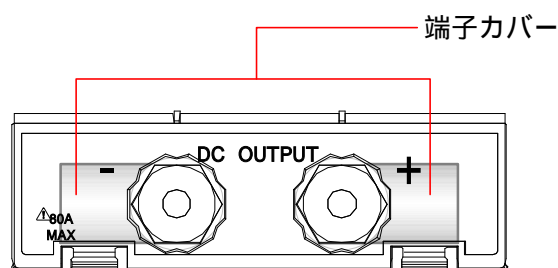

本機について

表示パネル

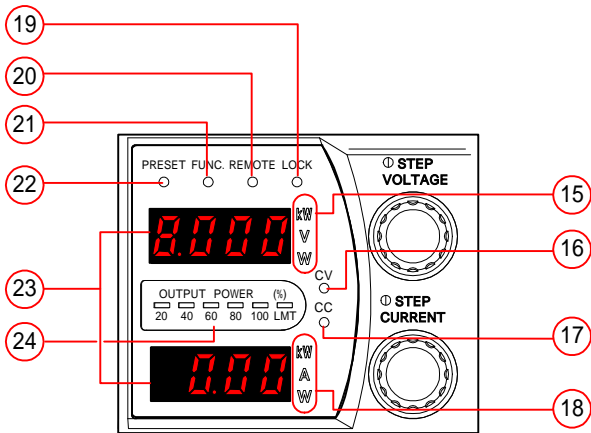

. kW, V, W

計測単位表示ランプ

上段数字表示器が電圧値、電力値を表示した場合に点灯します。

. CV

定電圧表示ランプ

出力「ON」で定電圧動作をしているときに点灯します。

. CC

定電流表示ランプ

出力「ON」で定電流動作をしているときに点灯します。

. kW, A, W

計測単位表示ランプ

下段数字表示器が電流値、電力値を表示した場合に点灯します。

. LOCK

キーロック表示ランプ

キーロック状態のとき点灯します。

. REMOTE

リモート表示ランプ

シリアル通信インターフェイスによりアクセスされ、制御権が外部のコンピュータ等に移行していることを示します。

⑳ . FUNC.
ファンクション表示ランプ
各種機能設定が可能になるときに点灯します。

㉑ . PRESET
プリセット表示ランプ
プリセット設定が可能になるときに点灯します。

㉒ . 数字表示器
出力電圧、出力電流、出力電力を表示します。
ファンクション・キーで各種機能を設定をするときは、項目番号を上段に表示し、パラメータを下段に表示します。

㉓ . OUTPUTPOWER
電力バーグラフ
出力電力(出力電圧×出力電流)の概略値を20%毎に表示します。
出力電力保護が動作した場合はLMTランプが点灯します。

背面パネル

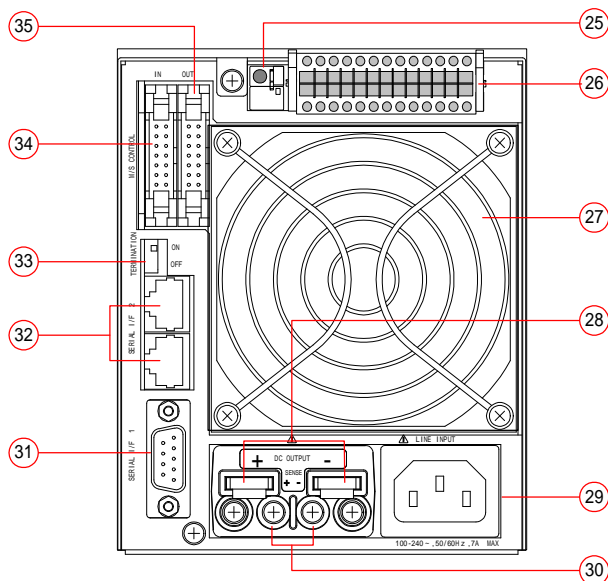

図の背面パネルは ZX-400L です。

②⑤ 直列運転制御用コネクタ (ZX シリーズ A タイプ)

直列接続用コネクタです。
スレーブ機に使用し、マスター機のマイナス出力端子と配線で接続します。

②⑥ 外部コントロール用コネクタ (ZX シリーズ A タイプ)

外部アナログ制御、アナログモニター出力、ステータス・アラーム出力用コネクタです。
付属の専用コネクタを使用します。

②⑦ ファンモータ

本器の内部を冷却するためのファンモータです。
出力電力、出力電流に感応して回転数が変わります。

②⑧ DCOUTPUT

出力端子

直流出力端子です。

⚠ 必ず圧着端子を使用して、付属のネジでしっかり締め付けてください。

❗ 接続後は付属の出力端子カバーを必ず取り付けてご使用ください。

②⑨ LINEINPUT

入力端子

本機の動作電源を接続するインレットコネクタです。
付属の入力電源ケーブルを接続します。

動作電源の公称電圧は背面パネルに表示されています。

❗ 入力電源ケーブルは付属のものをご使用下さい。

⊘ 付属の入力電源ケーブルは他の製品へ使用しないでください。

③⑩ SENSE

センシング端子

リモートセンシング用端子です。

③⑪ SERIAL I/F 1

シリアル通信用コネクタ

シリアル通信用ケーブル (RS-232C) でコンピュータ等と接続するコネクタです。

③⑫ SERIAL I/F 2

多チャンネル接続用コネクタ

RS-485 方式、シリアル通信ポートで制御するときまたは、1個のシリアルポートで複数台の ZX シリーズを制御するときのコネクタです。
専用ケーブル KXC - 300 (300mm) にて接続します。

③⑬ TERMINATION

終端切替スイッチ

終端抵抗の設定を行います。

シリアル通信で本機 1 台を制御する場合は切替スイッチを ON に設定してください。

2 台以上で使用する場合は 1 台目と最後の ZX シリーズ直流電源装置の終端切替スイッチを ON に設定してください。(それ以外は OFF)

③⑭ M/SCONTROL (IN)

並列運転制御 (入力) および外部接点による出力 ON/OFF 制御用コネクタ

並列運転時のスレーブ機制御信号入力コネクタです。
また、外部接点を使って、出力を「ON」、「OFF」させるときに使用します。

③⑮ M/SCONTROL (OUT)

並列運転制御 (出力)

並列接続用コネクタです。

並列運転制御信号が出力されます。

準備と接続

開 梱

ご開梱時には、次の付属品をご確認ください。また、外観に傷、へこみなどがないことをご確認ください。

- ・ 入力電源ケーブル(AC125V 定格品)..... 1本 (ZX-400L/LA、ZX-800L/LA)
- AC200V入力の場合は付属のケーブルは使用できませんので、弊社営業本部へお問い合わせください。
- ・ 2P-3P変換アダプター(AC125V 定格品)..... 1個 (ZX-400L/LA、ZX-800L/LA)
- ・ 入力電源ケーブル(3芯VCTケーブル 5.5 mm^φ) 1本 (ZX-1600L/LA)
- ・ 出力端子カバー..... 1組
 - 出力端子カバー × 2個(同一形状)
 - カバー取り付け用サポート × 1本
 - M3 × 6mmビス × 2個
- 出力端子接続用ビス
 - M5 × 12mmボルト(平ワッシャ、スプリングワッシャ付) × 2組 (ZX-400L/LA、ZX-800L/LA)
(本体に取り付けられています。)
 - M12 × 30mmボルト、平ワッシャ、スプリングワッシャ、ナット各2組 (ZX-1600L/LA)
(本体に取り付けられています。)
- ・ ダミーコネクター(本体に取り付けられています。)..... 2個
- ・ 前面端子カバー..... 1組 (ZX-800L/LA、ZX-1600L/LA)
- ・ 簡易版取扱説明書..... 1部
- ・ 取扱説明書(CD-ROM)..... 1部
- ・ 外部コントロール用コネクター..... 1個 (ZXシリーズAタイプ)

設置場所

本機を安全にお使いいただくために、次の注意事項をお守り下さい。

警告



雨や水のかかる場所では使用しないで下さい。

禁止



可燃性ガスの発生する場所には設置しないで下さい。

禁止



前面空気取り入れ口および背面の放熱穴(FANモーター部)には金属製のピン、線材、ビスなどを入れないで下さい。感電、火災の危険が生じます。

禁止

注意





本機は固定した場所で使用するように設計されています。振動のある場所では使用しないでください。誤った設置は故障の原因となりますので、設置方法を確認の上ご使用ください。

禁止

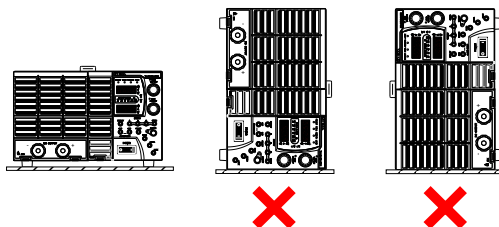
設置方法





 **注意**

-  **必ず行う** 周囲温度0～50℃、湿度20～80%RH、腐食性ガスのない室内でご使用下さい。
(ただし、40℃以上の場合において、1℃あたり2.5%の割合で出力電力、出力電流のディレーティングが必要です。)
-  **禁止** 本器はファンモーターによる強制空冷を採用していますので、前面の空気取り入れ口と、背面のファンモーター部分をふさがないでください。ラックに取り付ける場合は、ラック背面にベンチレーションパネルなどを取り付け、排気がラック内にこもらないようにしてください。
-  **注意** ラジオ等、受信機の近くで使用すると、受信機は妨害を受けることがあります。



動作電源の接続

本機は85V～250V、45Hz～65Hzの単相交流電源で動作します。
本機を安全にお使いいただくために、次の注意事項をお守り下さい。

 **注意**

-  **必ず行う** 2P-3P変換アダプタを使用したときは、緑色のコードを接地して下さい。
-  **必ず行う** 本機はEMI(電磁妨害)を防ぐためノイズフィルターを内蔵しています。
このため、わずかな漏れ電流があり、接地せずに使用すると感電する恐れがあります。
安全のため、必ず接地して下さい。

 **注意**

-  **必ず行う** 入力電源は単相85V～250V、45Hz～65Hzの範囲でご使用下さい。
公称電源電圧は背面パネルインレット近くに表示されています。
-  **必ず行う** 最大消費電力が供給可能な電源に接続して下さい。
-  **必ず行う** 入力電源ケーブルは付属のものをご使用下さい。
また、付属の入力電源ケーブルは他の製品へ使用しないで下さい。

準備と接続

負荷の接続

出力端子への配線材はM5用の圧着端子を取り付けて付属のM5ビス()でしっかりと締め付けてください。

ZX-1600L/ZX-1600LA: M12ボルト

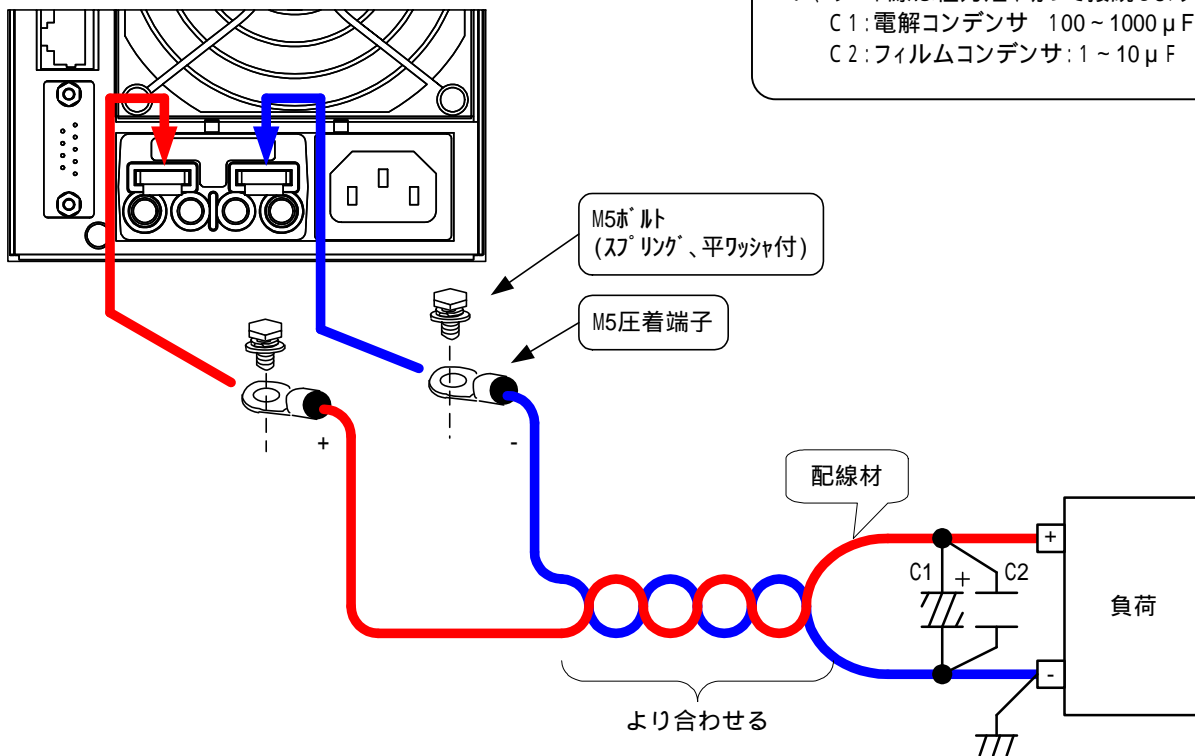

アースする場合は負荷端で行います。

MEMO

- ・配線は、より合わせることで負荷端でのリップル、ノイズを小さくすることができます。
- ・C1、C2を負荷端の近くに接続することで、ノイズレベルを規格値よりも小さくすることができます。C1、C2は高周波インピーダンスの小さなものを使い、リード線は極力短く切って接続します。
C1: 電解コンデンサ 100~1000 μ F
C2: フィルムコンデンサ: 1~10 μ F

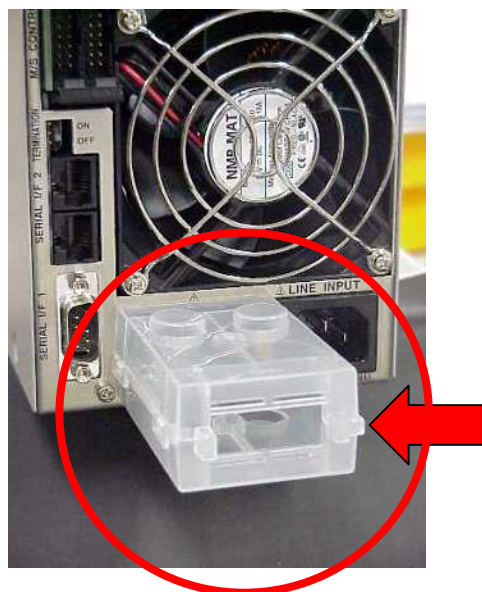

! 必ず行う

配線後、必ず付属の端子カバーを取り付けてください。

端子カバー

危険

 負荷の接続の際は、本機の動作電源が遮断されていることを確認してください。

必ず行う



禁止

本機から電圧を出力した状態(OUTPUTON)では絶対に負荷配線を行わないでください。

注意

 配線材は負荷電流に対して十分な断面積のものを使用して下さい。
配線材の選定は付録「負荷電流対推奨導体面積」(P.171)を参照してください。

必ず行う

 配線材には圧着端子を取付け、しっかりと締め付けてください。
締め付けがゆるいと接続部の発熱により変形、焼損の原因になります。

必ず行う

出力端子カバーの取り付け方

1. 端子カバーの1個(2個とも同一形状)を出力端子台上部の溝に引っ掛け、固定します。

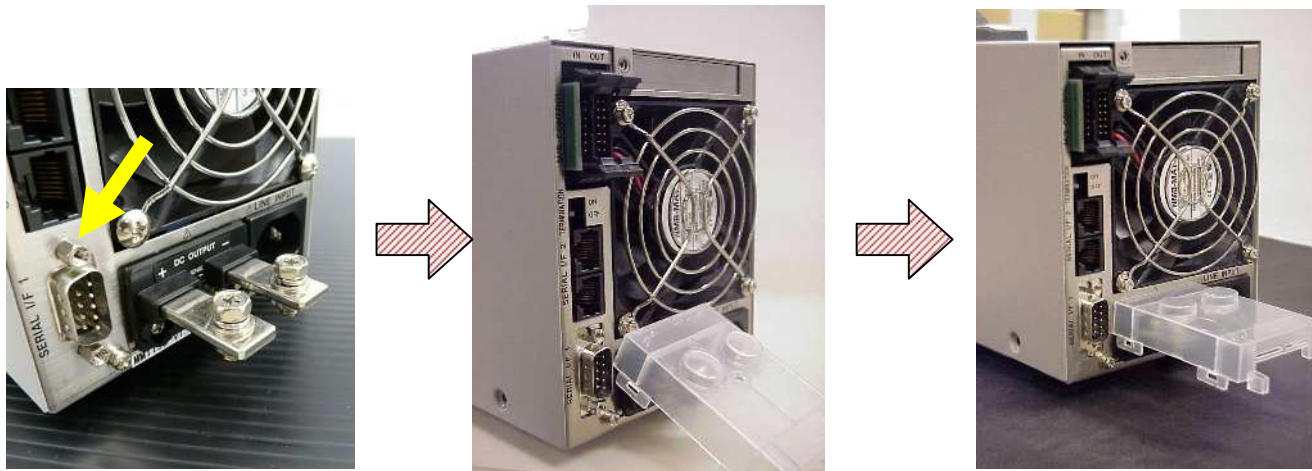

2. 端子カバーの残りの1個に固定用のサポート(端子カバーの内側センター部へ挿入)をカバー下から M3 × 6mmピスで固定します。
3. 端子カバー(サポート取り付け済み)を出力端子台下部の溝に引っ掛け、上に引き上げ上半分の端子カバーと合わせ、はめ込みます。

M3ピス挿入箇所

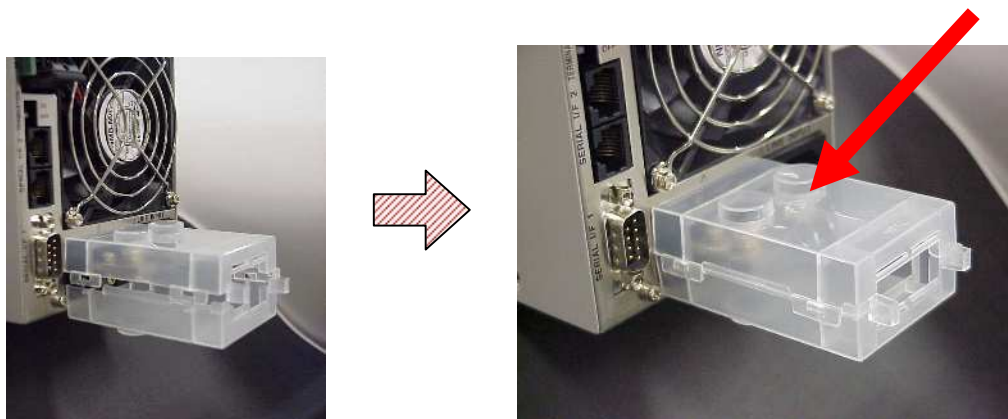

4. 上から M3 × 6mmピスで固定します。

【 このページは空白です 】

基本的な使い方

初期画面表示

入力電源投入後(「POWER」スイッチ ON)、「数字表示器」上段に機種表示、下段にファームウェアバージョン、並列台数を表示します。

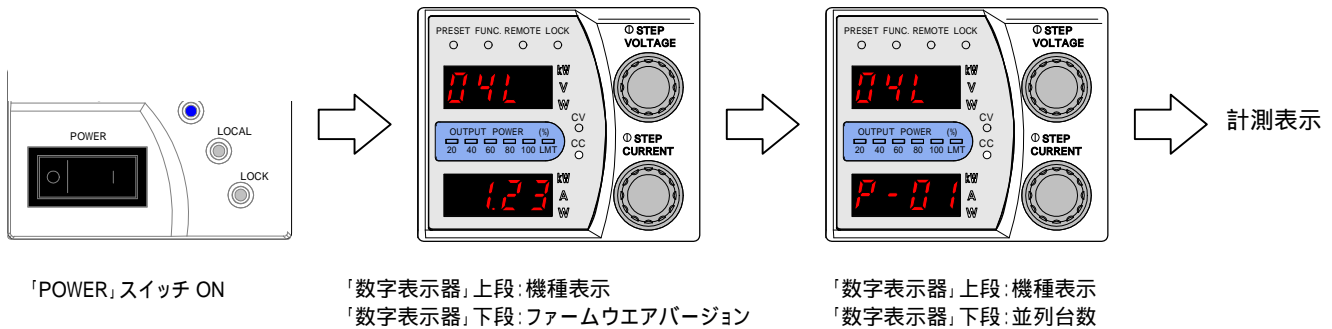

並列接続台数が、不一致(前回使用時の並列台数と今回の並列台数が相違の場合)の場合は「数字表示器」上段にエラーコード“E011”を表示し、下段に検出台数を点滅表示します。並列台数を確認後、「FUNC.」キーを2秒以上長押しして、検出台数を承認することで計測表示に切り替わります。

MEMO

機種表示	ZX-400L : 04L	ZX-800L : 08L	ZX-1600L : 16L
	ZX-400LA : 04LA	ZX-800LA : 08LA	ZX-1600LA : 16LA

初期状態

工場出荷時及び初期化操作後の設定は、以下のようになっています。

設定項目	ZX-400L/ZX-400LA	ZX-800L/ZX-800LA	ZX-1600L/ZX-1600LA
定電圧設定値	0.00V	0.00V	0.0V
定電流設定値	42.00A	84.00A	168.0A
過電圧保護設定値(OVP)	88.0V	88.0V	88.0V
過電流保護設定値(OCP)	44.0A	88.0A	176.0A
メモリA, B, C内の各設定値	上記CV設定値、CC設定値、OVP設定値、OCP設定値と同じ		
ファンクション設定内容	ファンクション設定内容の初期値(項目20~38の校正値を除く) 23ページ参照		

工場出荷時の設定にもどす

本機の各設定を初期化することができます。MEMORYの「A」と「C」キーを同時に押したまま、「POWER」スイッチをONにし、数字表示器が点灯したら「A」「C」キーを放します。各設定は工場出荷時の初期設定になります。

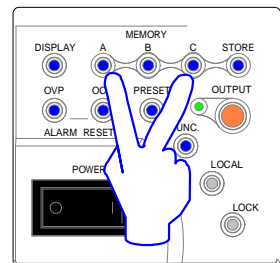

設定値のバックアップ

本機は「POWER」スイッチ動作をOFFまたは電源が遮断される直前のすべての設定値を不揮発性メモリ(EEPROM)に保持します。次回POWERON時には、前回POWEROFF時と同じ設定になります。電池は使用していないので、交換等の必要はありません。

定電圧電源としての使い方

過電圧保護回路(OVP)の設定(26ページ)と過電流(OCP)の設定(28ページ)が実施されていることを確認してください。

「POWER」スイッチを押し、本機を起動させます。

「数字表示器」上段に電圧計測値が、「数字表示器」下段に電流計測値を表示し、「V」ランプ、「A」ランプが点灯します。(FUNCTION 設定項目 52 のパラメータが1に設定されている場合は、PRESET 値が表示されます。)

「PRESET」キーを押します。

「PRESET」ランプが点灯します。

中止したい場合は、再度「PRESET」キーを押すと計測表示に戻ります。「数字表示器」上段に電圧 PRESET 値が、「数字表示器」下段に電流制限 PRESET 値が表示されます。

「VOLTAGE」ツマミを回し、定電圧設定値を変更します。

(ツマミを右へ回すと設定値が上がり、左へ回すと設定値が下がります。)

MEMO

「VOLTAGE」ツマミを押すと設定が増減する桁が高輝度で表示され、押すたびに桁が切り替わります。4桁とも高輝度表示の場合は最下位の桁から増減します。

FUNCTION 項目番号 50 のパラメータが0のときは、再度「PRESET」キーを押してプリセット・モードから抜けたときに出力電圧が更新されます。

FUNCTION 項目番号 50 のパラメータが1のときは「VOLTAGE」ツマミにより設定値が即座に更新されます。

「CURRENT」ツマミを回し、電流制限値を変更します。

必要な負荷電流よりも大きな値に設定します。

(ツマミを右へ回すと設定値が上がり、左へ回すと設定値が下がります。)

MEMO

電流制限値が必要な負荷電流よりも低い値に設定されていると、電流が制限され定電流動作になります(CCランプ点灯)

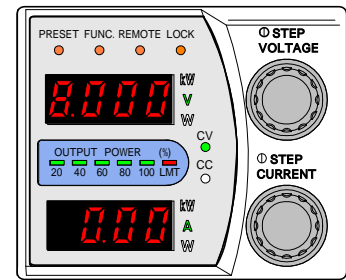

MEMO

上段または下段が電力表示で POWER OFF した場合は、次回 POWER ON 時も同様の表示方法になります。

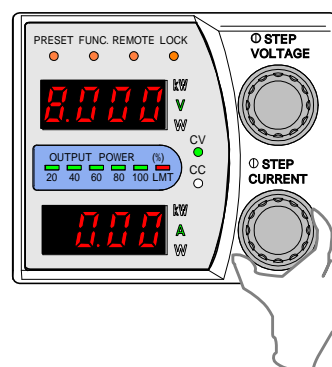
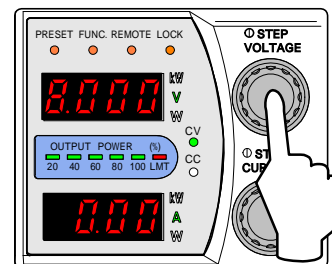
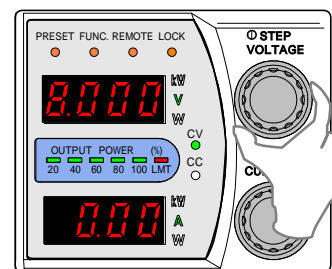
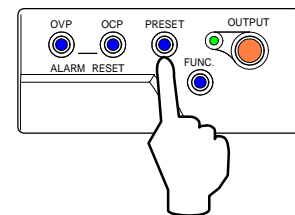

次ページへ続く

基本的な使い方

設定が完了したら、「PRESET」キーを押します。

PRESET 内容が確定され計測表示へ戻ります。

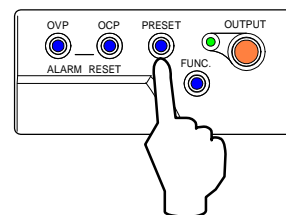

、「OUTPUT」キーを押します。

「OUTPUT」ランプと「CV」ランプが点灯し設定した内容で出力します。

MEMO

「PRESET」ランプ点灯中は、設定手順以外のキーは不感となります。(OUTPUT キーは有効です。)

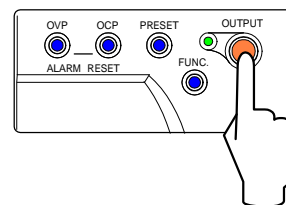

定電流電源としての使い方

過電圧保護回路(OVP)の設定(26ページ)と過電流(OCP)の設定(28ページ)が実施されていることを確認してください。

「POWER」スイッチを押し、本機を起動させます。

「数字表示器」上段に電圧計測値が、「数字表示器」下段に電流計測値を表示し、「V」ランプ、「A」ランプが点灯します。(FUNCTION 設定項目 52 のパラメータが1に設定されている場合は、PRESET 値が表示されます。)

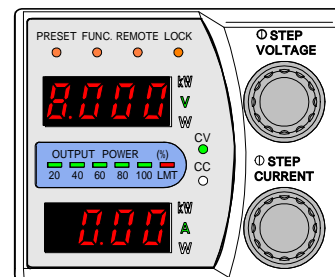

「PRESET」キーを押します。

「PRESET」ランプが点灯します。

中止したい場合は、再度「PRESET」キーを押すと計測表示に戻ります。

「数字表示器」上段に電圧制限 PRESET 値が、「数字表示器」下段に電流 PRESET 値が表示されます。

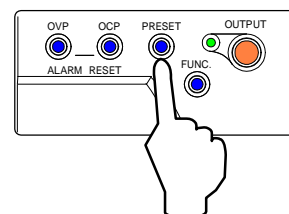

「CURRENT」ツマミを回し、定電流設定値を変更します。

(ツマミは右へ回すと設定値が上がり、左へ回すと設定値が下がります。)

MEMO

「CURRENT」ツマミを押すと設定が増減する桁が高輝度で表示され、押すたびに桁が切り替わります。4桁ともに高輝度表示の場合は最下位の桁から増減します。

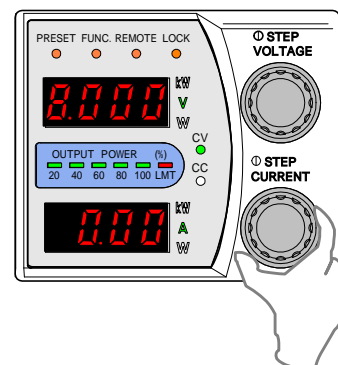

FUNCTION 項目番号 50 のパラメータが0のときは、再度「PRESET」キーを押してプリセット・モードから抜けたときに出力電流が更新されます。

FUNCTION 項目番号 50 のパラメータが1のときは、「CURRENT」ツマミにより設定値が即座に更新されます。

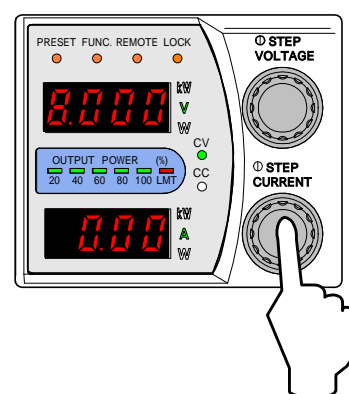

次ページへ続く

基本的な使い方

「VOLTAGE」ツマミを回し、**電圧制限値を変更します。**

(ツマミを右へ回すと設定値が上がり、左へ回すと設定値が下がります。)

MEMO

電圧制限値が必要な出力電圧よりも低い値に設定されていると、電圧が制限され定電圧動作になります。(CVランプ点灯)

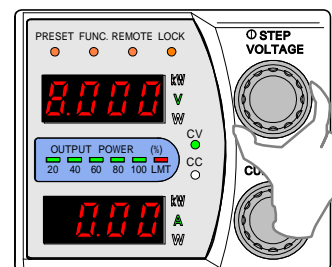

設定が完了したら、「PRESET」キーを押します。

PRESET 内容を確定して計測表示へ戻ります。

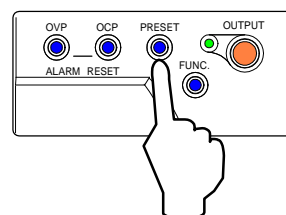

「OUTPUT」キーを押します。

「OUTPUT」ランプと「CC」ランプが点灯し設定した内容で出力します。

MEMO

「PRESET」ランプ点灯中は設定手順以外のキーは不感となります。(OUTPUTキーは有効です。)

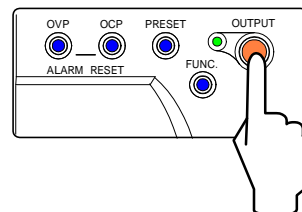

リモートセンシング

出力端子から負荷までの配線による電圧降下が問題となる場合、リモートセンシング機能により、配線の電圧降下を補償することができます。補償できる電圧は片道あたり1Vまでです。下図のように配線してください。

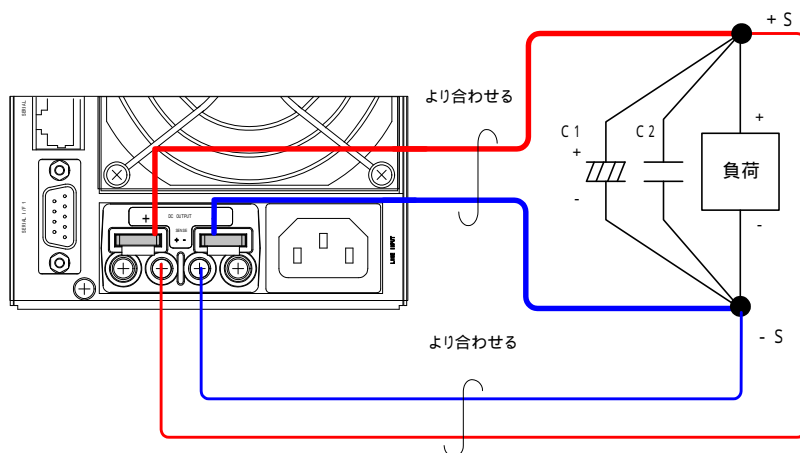

MEMO

- C1 : 電解コンデンサ 100~1000 μ F
(低インピーダンス品)
- C2 : フィルムコンデンサ 1~10 μ F

〔 負荷端での出力リップル・ノイズを低減したいときに接続します。 〕

⚠ 危険

出力端子に結線するときは、必ずPOWERスイッチを「OFF」にしてから行ってください。

⚠ 注意

リモートセンシングをおこなった状態で出力ラインをスイッチなどで開閉しないでください。故障の原因となります。
OVP回路は出力端子の電圧を検出していますので、OVPの設定電圧は保護動作させた電圧に出力配線(往復)の電圧下降分を加えた電圧値としてください。

基本的な使い方

各種機能設定

各種機能のパラメータ設定を行います。設定できるパラメータはデバイスアドレス、ビットレート、パリティ、外部接点によるON/OFF、電流シンク機能のON/OFF、POWER「ON」時のOUTPUT状態、OUTPUT「OFF」時の電圧計及び電流計の表示などです。
詳しくは(22ページ)FUNCTION 設定項目一覧をご覧ください。

各機能を設定する

設定手順

ファンクションキー「FUNC」を押します。

「FUNC」ランプが点灯します。

「数字表示器」上段に設定項目番号を「数字表示器」下段にパラメータを示します。

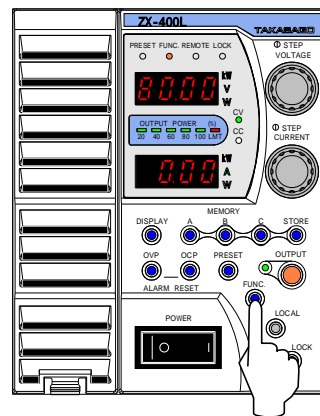

「VOLTAGE」つまみで項目番号を選択します。

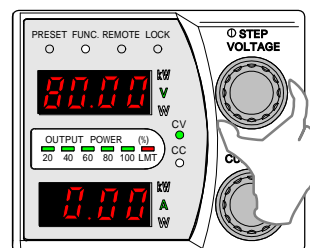

「CURRENT」つまみでパラメータを変更します。

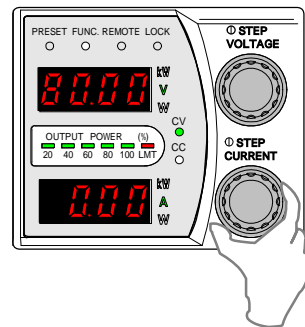

設定が終了したら、再度「FUNC」を押します。

上段下段の「数字表示器」は、計測表示に戻ります。

「FUNC」キーを押さず、続けて他の項目を変更することができます。その場合、「FUNC」キーを押した時点で、設定内容が確定されます。

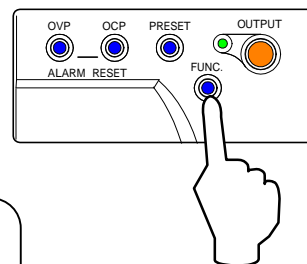

MEMO

デバイスアドレス、ビットレート、パリティの設定は、「FUNC」キーで設定を終了させた後「POWER」スイッチを「OFF」にし再び「POWER」スイッチを「ON」にすると設定が変更されます。

設定項目一覧

【FUNCTION 設定項目】

項目番号	設定項目	パラメータの範囲と内容	初期値	
0	ファームウェアバージョン	バージョン表示のみ(変更できません)		
1	電流シグ機能の ON/OFF	0 = OFF 1 = ON	1 = ON	
2	立ち上がりモードの選択	0 = CV 優先、高速 1 = CC 優先、高速 2 = CV 優先スループット 3 = CC 優先スループット	0 = CV 優先、高速	
3	CV スループット立ち上り	0.1V/s ~ 160.0V/s	160.0V/s	
4	CV スループット立ち下り	0.1V/s ~ 160.0V/s	160.0V/s	
5	CC スループット立ち上り	ZX-400L/A	0.01A/s ~ 80.00A/s	80.00A/s
		ZX-800L/LA	0.1A/s ~ 160.0A/s	160.0A/s
		ZX-1600L/LA	0.1A/s ~ 320.0A/s	320.0A/s
6	CC スループット立ち下り	ZX-400L/A	0.01A/s ~ 80.00A/s	80.00A/s
		ZX-800L/LA	0.1A/s ~ 160.0A/s	160.0A/s
		ZX-1600L/LA	0.1A/s ~ 320.0A/s	320.0A/s
7	シリアル I/F2 の用途	0 = シリアル通信制御 (リモート [*])	0 = シリアル通信制御 (リモート [*])	
		1 = シグナル ON/OFF に使用 (ローカルモード [*])		
8	ON デイレー時間	0.00 s ~ 99.99s	0.00s	
9	OFF デイレー時間	0.00 s ~ 99.99s	0.00s	
10	アラーム時の動作	0 = スイッチング 停止 1 = 入力パワーリレー TRIP (重故障のみ) 2 = 入力パワーリレー TRIP (重故障及び OVP、OCP)	0 = スイッチング 停止 ZX-400L/LA、ZX-800L/LA は 0 = 固定	
	ZX-1600L/LA のみ パラメータ (0,1,2) の選択 ができます。			
11	外部接点による出力 ON/OFF	0 = 無効	0 = 無効	
		1 = ショート時出力 ON、 オープン時出力 OFF		
		2 = ショート時パルス操作による ON/OFF 可、 オープン時出力 OFF		
12	計測値の移動平均処理	0 = なし	0 = なし	
		1 = あり		
13	直線性補償機能の動作モード [*]	0 = 補償動作 OFF	1 = 出力 ON/OFF 操作及び 設定変更時に実行。 収束後の補償値を保持 2 = 補償動作を連続して実行	
		1 = 出力 ON/OFF 操作及び 設定変更時に実行。 収束後の補償値を保持		
		2 = 補償動作を連続して実行		

一般的な機能

基本的な使い方

設定項目一覧(続き)

【FUNCTION 設定項目】

項目番号	設定項目		パラメータの範囲と内容	初期値
20	校正	電圧設定オフセット	表示なし	
21		電圧設定フルスケール	表示なし	
22		電流設定オフセット	表示なし	
23		電流設定フルスケール	表示なし	
24		電圧計測オフセット	表示なし	
25		電圧計測フルスケール	表示なし	
26		電流計測オフセット	表示なし	
27		電流計測フルスケール	表示なし	
28	校正 (Z X - L Aタイプ)	外部アナログ入力	電圧設定オフセット	表示なし
29			電圧設定フルスケール	表示なし
30			電流設定オフセット	表示なし
31			電流設定フルスケール	表示なし
32		電圧モニター出力オフセット	表示なし	
33		電圧モニター出力フルスケール	表示なし	
34		電流モニター出力オフセット	表示なし	
35		電流モニター出力フルスケール	表示なし	
36	-	-	-	
37	スレブ電圧オフセット	表示なし		
38	スレブ電圧フルスケール	表示なし		
50	パネル操作	PRESET 内容の確定方法	0 = PRESET モード終了後、PRESET 内容を確定	0 = PRESET モード終了後、PRESET 内容を確定
			1 = PRESET モード中に PRESET 内容を確定	
51		POWERON 時の OUTPUT の状態	0 = OFF (TOGGLE)	0 = OFF (TOGGLE)
			1 = MODE 1 (HOTSTART)	
			2 = MODE 2 (HOTSTART) ()	
52	OUTPUTOFF 時の電圧計/電流計の表示	0 = 計測値表示 1 = 設定値表示	0 = 計測値表示	
53	LOCK のモード選択	0 = LOCK キー以外無効 1 = OUTPUT、LOCK キー以外無効 2 = VOLTAGE/CURRENT ツミが無効	0 = LOCK 以外無効	
54	パネルメーターの読み出し手順	0 = シングルアクション 1 = ダブルアクション	1 = ダブルアクション	

ALM 発生、TRIP 動作からの復旧時、出力は OUTPUTOFF、「OUTPUT」キーを押し再出力となります。

設定項目一覧(続き)
【FUNCTION 設定項目】

項目番号		設定項目	パラメータの範囲と内容	初期値	
60	通信機能	デバイスアドレス	1 ~ 50	1	
61		ビットレート	0 = 2400bps	1=9600bps	
			1 = 9600bps		
			2 = 19200bps		
62	パリティ	0 = なし	0 = なし		
		1 = ODD(奇数) 2 = EVEN(偶数)			
63	コマンド形式	0 = SCPI 規格準拠	0 = SCPI 規格準拠		
		1 = EX シリーズ 互換			
70	外部コントロール(ZX-LAタイプ)	定電圧制御 EXTR/V、PANEL の設定	0 = 前面パネル	0 = 前面パネル	
			1 = 外部電圧(0 ~ 10V)		
			2 = 外部抵抗(0 ~ 10k A)		
			3 = 外部抵抗(0 ~ 10k B)		
71	外部コントロール(ZX-LAタイプ)	定電流制御 EXTR/V、PANEL の設定	0 = 前面パネル	0 = 前面パネル	
			1 = 外部電圧(0 ~ 10V)		
			2 = 外部抵抗(0 ~ 10k A)		
			3 = 外部抵抗(0 ~ 10k B)		
72	外部コントロール(ZX-LAタイプ)	内部抵抗設定	0.00 ~ 2.00Ω (ZX-400LA) 0.00 ~ 1.00Ω (ZX-800LA) 0.00 ~ 0.50Ω (ZX-1600LA)	0.00Ω	
73		直列運転	0 = マスター	0 = マスター	
			1 = スレーブ		
74		外部コントロール(ZX-LAタイプ)	LEVEL1_ ALM	CV_STS	0 = LEVEL1_ALM に含まず 1 = LEVEL1_ALM に含む
75	CC_STS			0 = LEVEL1_ALM に含まず 1 = LEVEL1_ALM に含む	0 = LEVEL1_ALM に含まず
				76	

基本的な使い方

出力ON / OFFモードの設定

「OUTPUT」キーの操作を無効にすることができます。

この設定を1にすると、動作電源(POWERON)を投入すると、「OUTPUT」キーを押さなくても出力が立ち上がります。

設定手順

ファンクションキー「FUNC」を押します。

「FUNC」ランプが点灯します。

「数字表示器」上段に設定項目番号、「数字表示器」下段にパラメータを示します。

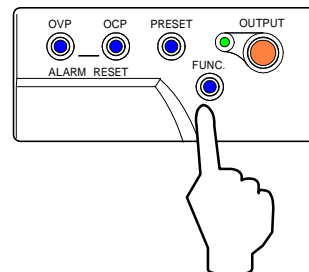

「VOLTAGE」つまみで項目番号51を選択します。

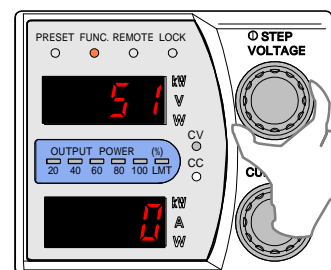

「CURRENT」つまみでパラメータを0または1に設定します。

パラメータ = 0)

電源投入後、出力OFF (COLDSTART)、「OUTPUT」キーを押すたびにONとOFFに切り替わります。

パラメータ = 1)

電源投入後、約2秒で出力ONになります。(HOTSTART)

パラメータ = 2)

電源投入後、約2秒で出力ONになります。(HOTSTART MODE 2)

ただし、ALM発生、TRIP動作からの復旧時は出力OFFとなります。

「OUTPUT」キーを押すと出力ONとなります。

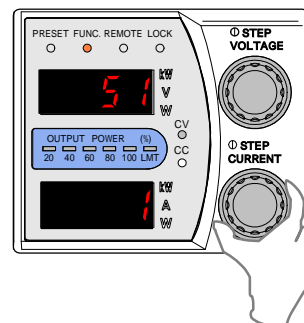

設定が終了したら、再度「FUNC」を押します。

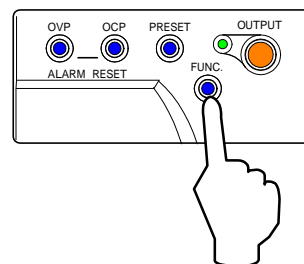

過電圧保護回路(OVP)

本機の回路故障、誤操作、定電流モードでの負荷オープンなどにより、過電圧が発生した場合に出力をOFF、スイッチングを停止し、負荷を保護します。

OVPの動作電圧は1Vから88Vまで任意に設定することができます。

過電圧保護の設定と解除

過電圧保護レベルの設定

- ・「OUTPUT」キーで出力をOFFにします。
- ・「OVP」キーを押すと上段「数字表示器」に現在のOVP設定値を表示します
- ・「OVP」キーを押したまま「VOLTAGE」ツマミを回し、設定値を変更します。
(ツマミは右へ回すと設定値が上がり、左へ回すと設定値が下がります。)
- ・「OVP」キーを放すと、設定値が確定し計測表示へ戻ります。

MEMO

「VOLTAGE」ツマミを押すと設定が増減する桁が高輝度で表示され、押すたびに桁が切り替わります。
4桁とも高輝度表示の場合は最下位の桁から増減します。
「OVP」キーを押すと「数字表示器」上段に設定値を表示します。
設定中は「CURRENT」ツマミは不感となります。

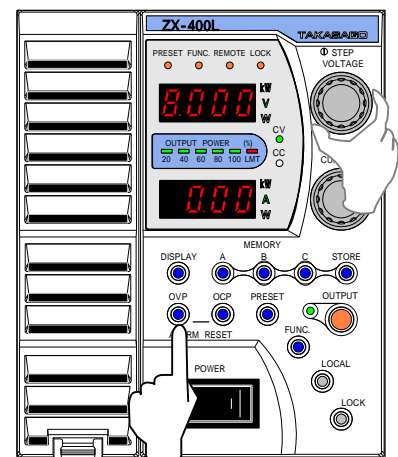

過電圧保護動作の確認

設定後、次の手順で確認試験を行ってください。

- ・本機から負荷を切り離してください。
- ・出力ON/OFFモード“0”にて「POWER」スイッチをONにします。
- ・出力電圧設定を過電圧保護レベル以下にします。
- ・「OUTPUT」をONにします。
- ・「VOLTAGE」ツマミで出力電圧を徐々に上昇させ、OVP設定電圧にて出力OFF、
「数値表示器」上段にエラーコード“E004”、「数字表示器」下段が“OUP”表示になることを確認します。
- ・「OVP」、「OCP」キーを同時に1秒以上押して、アラーム状態を解除した後、CV設定値を本来の値にもどします。

基本的な使い方

過電圧保護動作の解除

過電圧保護回路の動作時は、OUTPUT を OFF し

「数字表示器」上段および「数字表示器」下段に
エラーコードとアラームメッセージを表示します。

「数字表示器」上段にエラーコード“E004”を表示し

「数字表示器」下段に“OUP”が点滅表示します。

MEMO

OVP 動作時、スルーレート機能による立下りスルーレート設定は無効となり、その時点の条件で最も速く電圧を降下させます。

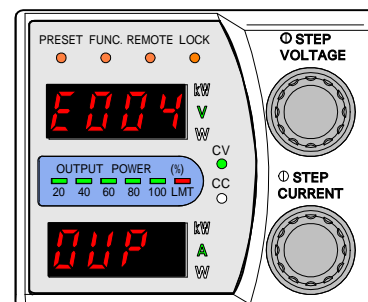

「OVP」キーと「OCP」キーを同時に1秒以上押し
エラーコードとOUP表示を消します。



ご注意

「OVP」キーと「OCP」キーを同時に1秒以上押ししてもエラーコードとOVP表示が消えない場合は故障の可能性がありますので、すぐに電源を切り、販売店または高砂製作所へご連絡ください。

MEMO

- ・シリアル通信時はコマンドにてアラーム状態から復帰させることができます。
- ・並列運転時、マスター機が正常で、何れかのスレーブ機がアラームの場合、マスター機と正常なスレーブ機には異常コード“E006”を表示します。

(アラーム状態のスレーブ機は自機のアラーム内容を表示します。)

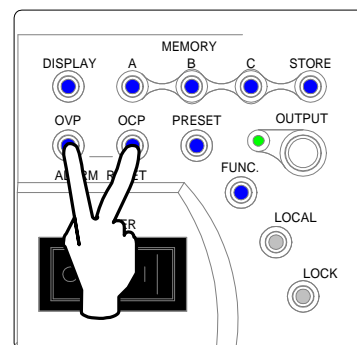

OVP 動作の原因を取り除きます。

(CV 設定値、OVP 設定値、負荷状態の変更)

「OUTPUT」キーを押すと出力します。

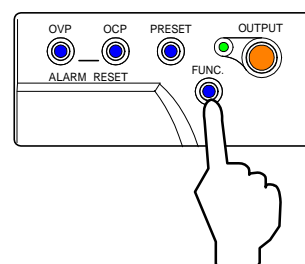

過電流保護回路 (OCP)

負荷の短絡などで過電流が発生した場合に、出力をOFF、スイッチングを停止し、負荷を保護します。
OCPの動作電流は、定格出力電流の1.25%から110%までの任意の電流値に設定することができます。

過電流保護の設定と解除

過電流保護レベルの設定

- ・「OUTPUT」キーで出力をOFFにします。
- ・「OCP」キーを押すと上段数字表示器に現在のOCP設定値を表示します
- ・「OCP」キーを押したまま「VOLTAGE」ツマミを回し設定値を変更します。
- ・「OCP」キーを放すと、設定値が確定し計測表示へ戻ります。

MEMO

「VOLTAGE」ツマミを押すと設定が増減する桁が高輝度で表示され、押すたびに桁が切り替わります。
4桁とも高輝度表示の場合は最下位の桁から増減します。
「OCP」キーを押すと「数字表示器」上段に設定値を表示します。
設定中は「CURRENT」ツマミは不感となります。

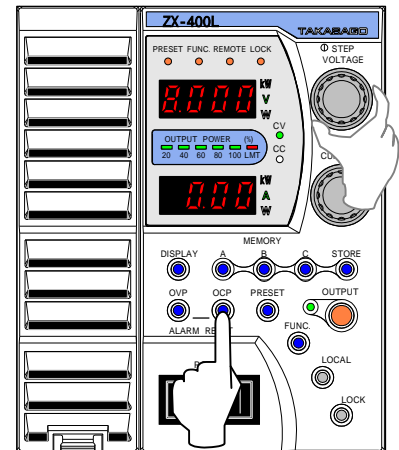

過電流保護動作の確認

設定後確認試験を行ってください。

- ・本機から負荷を切り離し、+、- の出力端子間を定格電流が流せる断面積の線材でショートしてください。
- ・出力ON/OFFモード“0”にて「POWER」スイッチをONにします。
- ・出力電流設定を過電流保護レベル以下にします。
- ・「OUTPUT」をONにします。
- ・「CURRENT」ツマミで出力電流を徐々に上昇させ、OCP設定電流にて出力OFF、「数字表示器」上段にエラーコード“E005”、「数字表示器」下段が“OCP”表示になることを確認します。
- ・「OVP」, 「OCP」キーを同時に1秒以上押して、アラーム状態を解除した後、CC設定値を本来の値にもどします。

基本的な使い方

過電流保護動作の解除

過電流保護回路の動作時は、OUTPUT を OFF し

「数字表示器」上段および「数字表示器」下段に
エラーコードとアラームメッセージを表示します。

「数字表示器」上段にエラーコード“E005”を表示し

「電流/電力計」に“OCP”が点滅表示します。

MEMO

OCP 動作時、スルーレート機能による立下りスルーレート設定は無効となり、その時の条件で最も速い立下りで出力電流を降下させます。

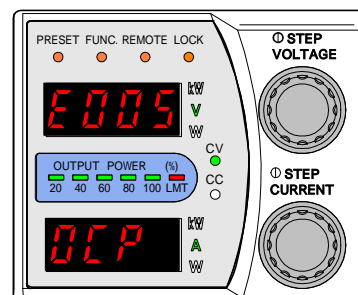

「OVP」キーと「OCP」キーを同時に1秒以上押し
エラーコードとOCP表示を消します。

⚠ 注意

「OVP」キーと「OCP」キーを同時に1秒以上押してもエラーコードとOCP表示が消えない場合は故障の可能性がありますので、すぐに電源を切り、販売店または高砂製作所へご連絡ください。

MEMO

- ・シリアル通信時はコマンドにてアラーム状態から復帰させることができます。
- ・並列運転時、マスター機が正常で、何れかのスレーブ機がアラームの場合、マスター機と正常なスレーブ機には異常コード“E006”を表示します。
(アラーム状態のスレーブ機は自機のアラーム内容を表示します。)

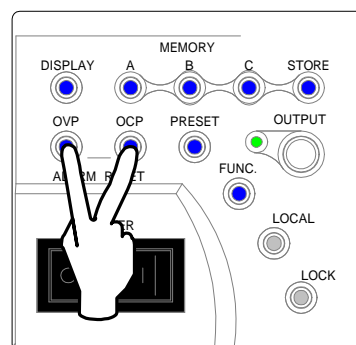

OCP動作の原因を取り除きます。

(CC設定値、OCP設定値、負荷状態の変更)

「OUTPUT」キーを押すと出力します。

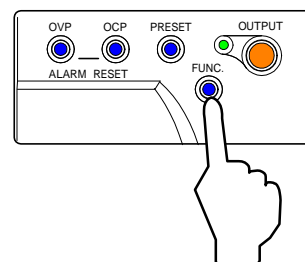

エラーコード表示

表示桁 表示内容	数字表示器 上段	数字表示器 下段	エラー内容	確認 / 復帰
WDT	E001	-	CPU が誤動作した可能性があります。	一度電源スイッチを OFF にし、再度起動させてください。
AD_OV	E002	-	電源内部の電圧異常を検出しました。	故障の可能性があります。弊社営業へご連絡ください。
OHP	E003	OHP	過温度保護が働きました。	電源スイッチを OFF し、しばらく放置（内部温度を下げる）してから再度電源スイッチを ON にして下さい。使用環境温度を確認してください。電源を再起動させたとき、FAN モーターが動作しているか確認して下さい。（OUTPUTOFF 状態）
OVP	E004	OUP	過電圧保護機能が動作しました。	過電圧設定値を確認してください。解除方法は P27 を参照ください。
OCP	E005	OCP	過電流保護機能が動作しました。	過電流設定値を確認してください。解除方法は P29 を参照ください。
BST	E006	-	何れかのスレーブ機に異常が発生しました。（並列運転時のマスター機にのみ表示）	スレーブ機の表示内容を確認してください。
P_ERR	E007	-	内部整流電圧・制御回路用電圧の異常を検出しました。	故障の可能性があります。弊社営業へご連絡ください。
BST_NRDY	E008	-	スレーブ機の入力電圧が異常です。	スレーブ機の電源スイッチが ON になっているか確認してください。
並列接続 検出異常	E009	-	並列台数が正常に検出できませんでした。	再度電源を起動させてください。
並列接続 台数 OVER	E010	-	11 台以上並列接続されています。	並列台数を確認して再度電源を起動させてください。
並列接続 台数不一致	E011	-	ZX 電源が記憶している前回の並列接続台数と今回の並列台数が相違しています。	今回の並列台数でよければ「FUNC.」キーを 2 秒以上長押しして検出台数を承認してください。
TRIP 動作 (ZX-1600L/LA) 一瞬の間しか表示 しません	E012	Sh d n	TRIP 機能が動作しました。	OVP + OCP キー同時押し又はリモート制御コマンドにて表示の ALMREGCLEAR により解除してください。
通信異常	E100	-	電文が正常に受信できませんでした。	送信文を再度確認してください。正常な電文を受信することで復帰します。
E2P 異常	E110	-	起動時初期化に失敗しました。	OVP + OCP キー同時押し又はリモート制御コマンドにて表示の ALMREGCLEAR により解除してください。

便利な機能

メモリー機能

電圧、電流や各種機能の設定値を「A」、「B」、「C」の3つのメモリーへ書き込み、読み出すことができます。

MEMO

メモリーに保存できる設定項目は 33 ページ「パネルメモリー保存内容一覧」に示します。

メモリーに保存する

「A」、「B」、「C」の3つのメモリーに現在の設定値を書き込みます。

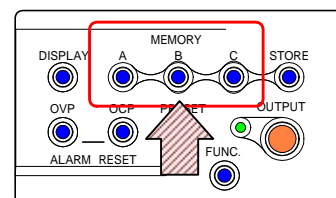

「STORE」キーを押します。

「数字表示器」上段に電圧設定値、「数字表示器」下段に電流設定値が点滅表示されます。

(書き込みを中止したいときは、再度「STORE」キーを押します。)

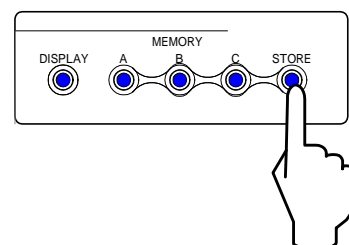

保存先のメモリー「A」、「B」、「C」のいずれかの

キーを長押しします。(1秒以上)

現在の設定値が書き込まれます。

点滅スピードが速くなり、書き込みが完了すると計測表示に戻ります。

MEMO

OUTPUT ON/OFF と設定手順以外のキーは不感となります。
メモリーへの書き込みは、OUTPUT の ON/OFF に関わらず可能です。

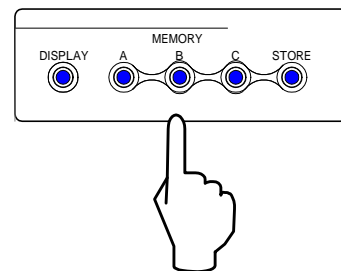

メモリーから読み出す

(シングルアクションでの読み出し)

FUNCTION 設定項目 54 のパラメータを「0」に設定します。

(設定方法は FUNCTION 設定 22 ページ参照)

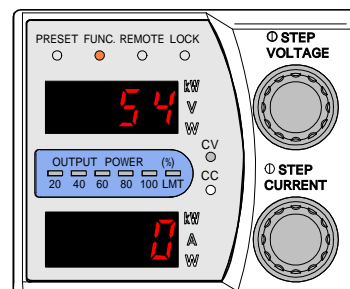

読み出したい「A」、「B」、「C」のいずれかのキーを押します。
メモリーに保存されている内容に設定されます

MEMO

OUTPUT ON/OFF と設定手順以外のキーは不感となります。
メモリーの読み出しは OUTPUT の ON/OFF に関わらず可能です。

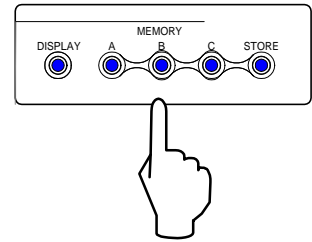

(ダブルアクションでの読み出し)

FUNCTION 設定項目 54 のパラメータを”1”に設定します。
(設定方法は FUNCTION 設定 22 ページ参照)

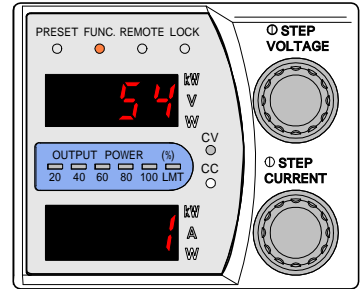

読み出したい「A」、「B」、「C」のいずれかのキーを押します。
「数字表示器」にメモリーに保存されている電圧、電流値が点滅表示されます。
(読み込みを中止したいときは、再度同じキーを押します。ここで別のメモリーキーを押した場合は、押されたメモリーキーの電圧電流値が点滅表示します。)

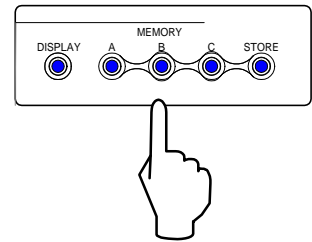

読み出したいメモリーキーを長押しします。(1秒以上)
「数字表示器」の点滅スピードが速くなり、読み出しが完了すると計測表示に戻ります。

MEMO

OUTPUT ON/OFF と設定手順以外のキーは不感となります。
メモリーの読み出しは OUTPUT の ON/OFF に関わらず可能です。

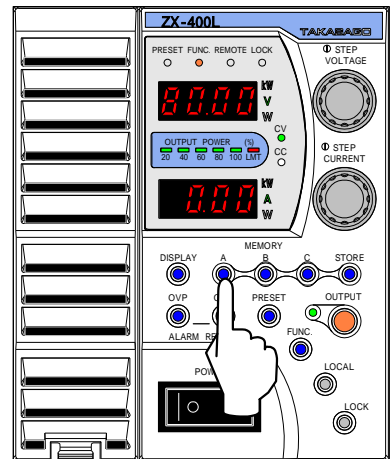

パネルメモリー保存内容一覧

設定に使うキー	保存できるパラメータ	
PRESET	CV 設定値	
	CC 設定値	
	OVP 設定値	
	OCP 設定値	
FUNC.	2	立ち上りモードの選択
	3	CV スルーレート立ち上り
	4	CV スルーレート立ち下り
	5	CC スルーレート立ち上り
	6	CC スルーレート立ち下り
	8	ON デイレイ時間
	9	OFF デイレイ時間
72	内部抵抗設定	

立ち上がりモード選択機能

使用目的に応じて最適な出力の立ち上がり特性を選択できます。

1. 定電圧 (CV) 優先モード
装置やデバイスの試験など、通常の定電圧電源としての使用に適しています。
2. 定電流 (CC) 優先モード
ダイオード等の非線形負荷に定電流パルスを加えたい場合や電磁石などの電流を制御したい場合に適しています

設定の手順

ファンクションキー「FUNC.」を押します。
「FUNC.」ランプが点灯します。
「数字表示器」上段に設定項目番号、下段にパラメータが表示されます。

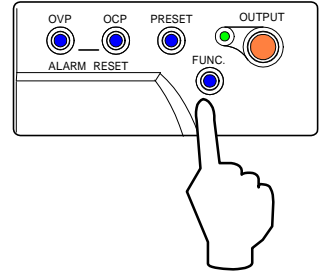

「VOLTAGE」ツマミで項目番号2を選択します。

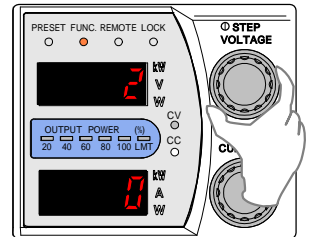

「CURRENT」ツマミで0または1を選択します。

設定値0 = 定電圧 (CV) 優先モード
設定値1 = 定電流 (CC) 優先モード

0または1を選択します

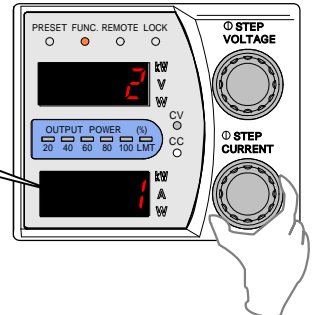

再度「FUNC.」を押して完了です。

設定内容が確定し、「数字表示器」は計測表示に戻ります。

MEMO

「FUNC.」キーを押さず他の FUNCTION 設定項目を変更した場合、
「FUNC.」キーが押された時点で、設定内容が確定されます。

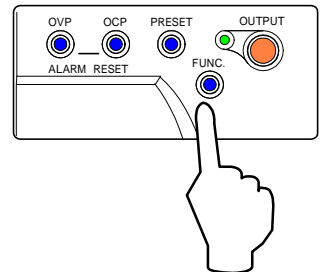

便利な機能

可変スルーレート機能

出力電圧、出力電流の上昇率、下降率をそれぞれ独立して設定することができます。

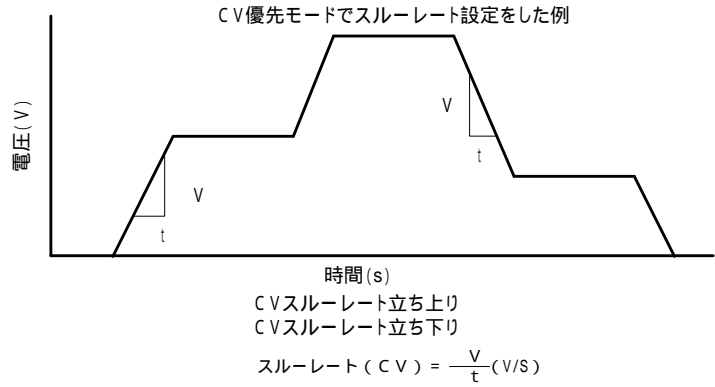

定電圧 (CV) スルーレート

定電圧動作で、出力電圧の変化率を小さくしたい場合に使用します。

設定範囲: 0.1V/s ~ 160.0V/s

定電流 (CC) スルーレート

定電流動作で、出力電流の変化率を小さくしたい場合に使用します。

設定範囲

ZX-400L/LA: 0.01A/s ~ 80.00A/s
ZX-800L/LA: 0.1A/s ~ 160.0A/s
ZX-1600L/LA: 0.1A/s ~ 320.0A/s



ご注意

定電流 (CC) のスルーレートは並列台数により設定範囲が異なります。
例) ZX-400L/LA の場合

並列台数2台: 0.1 ~ 160.0A/s	並列台数7台: 0.1 ~ 560.0A/s
並列台数3台: 0.1 ~ 240.0A/s	並列台数8台: 0.1 ~ 640.0A/s
並列台数4台: 0.1 ~ 320.0A/s	並列台数9台: 0.1 ~ 720.0A/s
並列台数5台: 0.1 ~ 400.0A/s	並列台数10台: 0.1 ~ 800.0A/s
並列台数6台: 0.1 ~ 480.0A/s	

設定の手順

ファンクションキー「FUNC...」を押します。

「FUNC...」ランプが点灯します。

「数字表示器」上段に設定項目番号、下段にパラメータが表示されます。

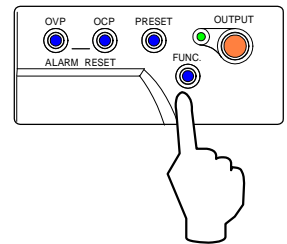

「VOLTAGE」ツマミで項目番号2を選択します。

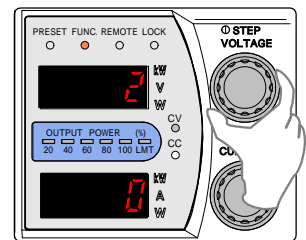

「CURRENT」ツマミでパラメータを2または3に設定し、立ち上がり時の優先モードを指定します。

設定値 2 = 定電圧 (CV) 優先, 可変スルーレート

設定値 3 = 定電流 (CC) 優先, 可変スルーレート

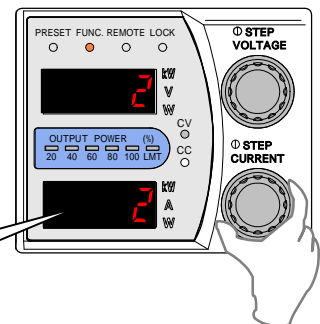

2または3を選択します。

定電圧(CV)優先, 可変スルーレート(項目 2 を 2 に設定)を選択した場合

「VOLTAGE」ツマミで項目番号3または4を選択します。
 設定値 3 = 立ち上り電圧スルーレート
 設定値 4 = 立ち下り電圧スルーレート

3または4を選択します。

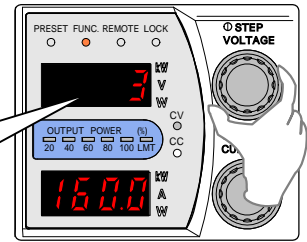

「CURRENT」ツマミで設定値を決定します。
 設定範囲: 0.1V/s ~ 160.0V/s

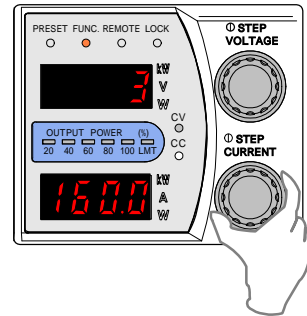

定電流(CC)優先, 可変スルーレート(項目 2 を 3 に設定)を選択した場合

「VOLTAGE」ツマミで項目番号5または6を選択します。
 設定値 5 = 立ち上り電流スルーレート
 設定値 6 = 立ち下り電流スルーレート

5または6を選択します。

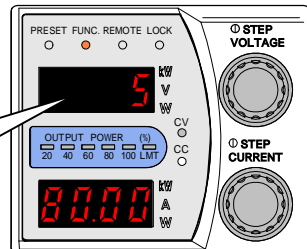

「CURRENT」ツマミで設定値を決定します。
 設定範囲
 ZX-400L/LA: 0.01A/s ~ 80.00A/s
 ZX-800L/LA: 0.1A/s ~ 160.0A/s
 ZX-1600L/LA: 0.1A/s ~ 320.0A/s

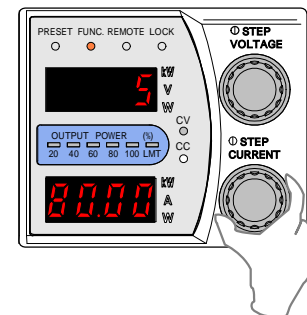

マスタースレーブ並列運転でご使用の場合は [35 ページ](#) のご注意を参照ください。

再度「FUNC.」を押して完了です。

設定内容が確定し、「数字表示器」は計測表示に戻ります。

MEMO

「FUNC.」キーを押さず他の FUNCTION 設定項目を変更した場合、
 「FUNC.」キーが押された時点で、設定内容が確定されます。

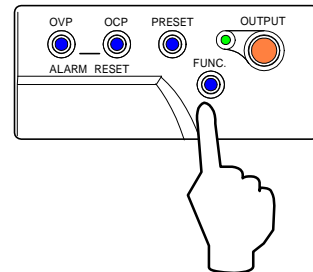

シーケンシャルON / OFF機能

複数台のZXシリーズの出力ON / OFFを時間差を付けて実行できます。

接続にはオプションケーブル(T485-**M 別売り)が必要です。

シーケンシャルON / OFFの接続

手動で出力をON / OFFする場合

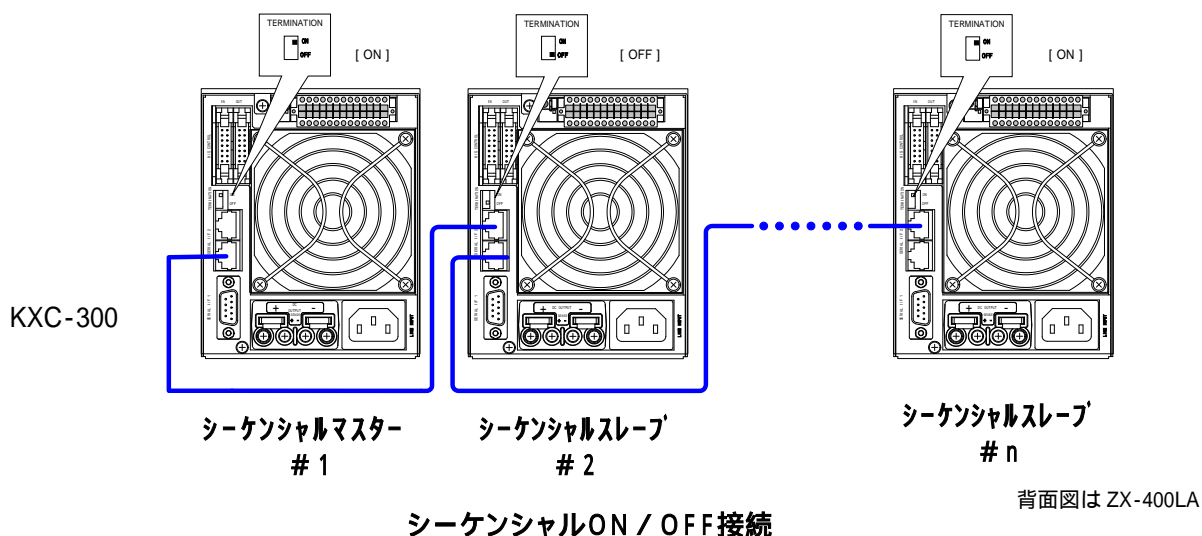

注意

TERMINATION (終端抵抗) の設定

シーケンシャルマスター (#1) と末尾のシーケンシャルスレーブ (#n) の TERMINATIONスイッチをONに、それ以外のシーケンシャルスレーブ をOFFに設定してください。

シーケンシャル機能の使用方法

シーケンシャルマスター機の「OUTPUT ON」信号をトリガーとして各機に設定された遅延時間(tdon、tdoff)経過後に出力をON/OFFします。

MEMO
シーケンシャルマスター機にも、遅延時間 (tdon、tdoff) の設定が可能です。

例)

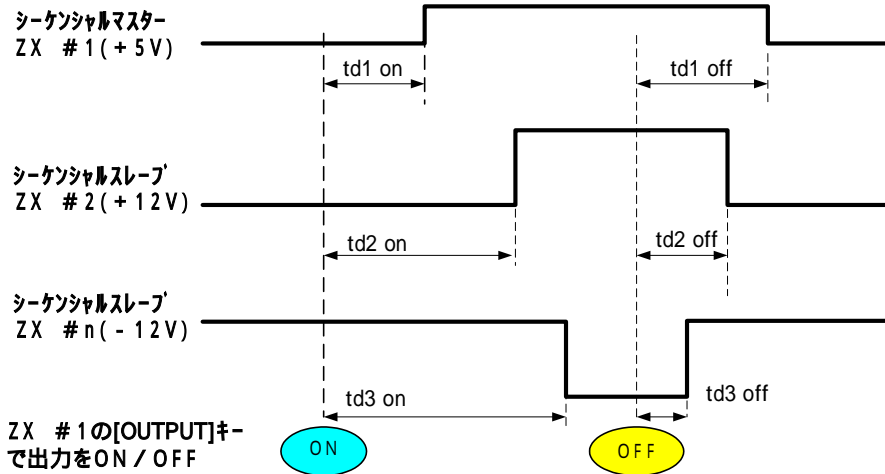

設定の手順

シーケンシャルON/OFF機能をローカルで有効にします。

ファンクションキー「FUNC」を押します。

「FUNC」ランプが点灯します。

「数字表示器」上段に設定項目番号、下段にパラメータを表示します。

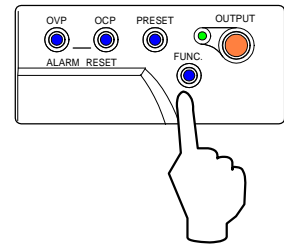

「VOLTAGE」つまみで項目番号7を選択し、

「CURRENT」つまみでパラメータを1に設定します。

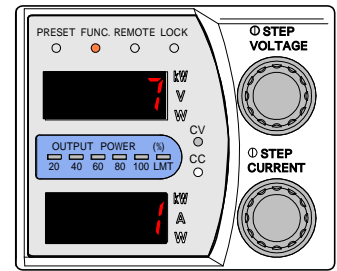

遅延時間の設定をします。

ON遅延時間およびOFF遅延時間の設定は 0.00s ~ 99.99s の範囲です。

工場出荷時は 0.00s(遅延時間なしの状態)に設定されています。

ON遅延時間の設定

「VOLTAGE」つまみで項目番号8を選択し、「CURRENT」つまみでON遅延時間を設定します。

OFF遅延時間の設定

「VOLTAGE」つまみで項目番号9を選択し、「CURRENT」つまみでOFF遅延時間を設定します。

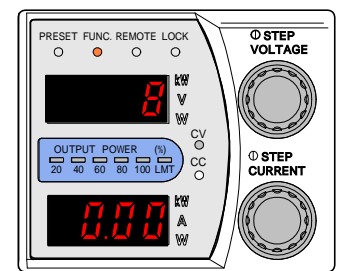

次ページへ続く

便利な機能

シーケンシャルマスター機、シーケンシャルスレーブ機の設定をします。

「VOLTAGE」つまみで項目番号 60 を選択し「CURRENT」つまみでマスター機及びスレーブ機の設定をします。

マスター機はアドレス“1”スレーブ機はアドレス“1”以外を設定してください。

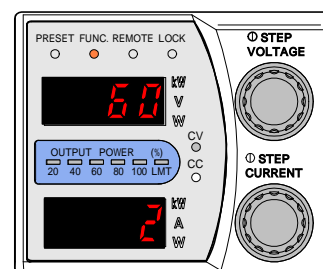

再度「FUNC」キーを押して完了です。

「数字表示器」は計測表示に戻ります。

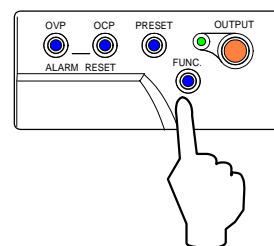

キーロック

不用意な操作から設定を保護したい場合に「LOCK」キーを使用します。

キーロックの設定

「LOCK」キーを押すと、LOCKランプが点灯し、有効なキー入力を制限します。

キーロックの状態は FUNCTION 設定項目番号 53 のパラメータ設定で以下の3種類の状態を選択できます。

パラメータ = 0 :

「LOCK」キーのみ使用可能です。

パラメータ = 1 :

「OUTPUT」キー、「LOCK」キーのみ使用可能です。

パラメータ = 2 :

「DISPLAY」キー、「A」、「B」、[C]キー

「STORE」キー、「OUTPUT」キー

「LOCK」キーが使用可能です。

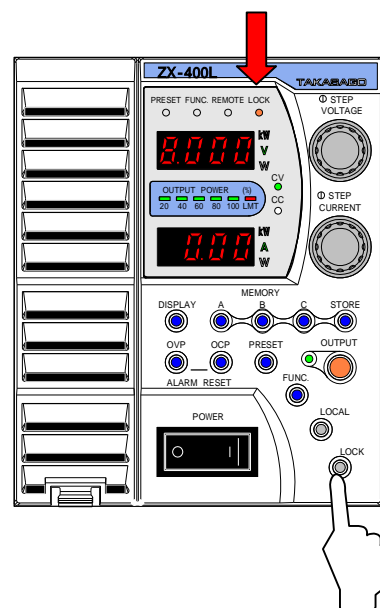

キーロックの解除

再度「LOCK」キーを押すと、LOCKランプが消灯し、すべてのキーが有効になります。

内部抵抗可変 (ZXシリーズAタイプ)

定電圧モードで動作しているとき、負荷電流による電圧降下を意図的に発生させることができます。化学電池 (放電時) の内部抵抗や太陽電池、燃料電池の $I - V$ 特性を近似させることができます。



注意

内部抵抗可変機能は直流的な動作に限ります。過渡的な現象の近似には適しません。

設定の手順

ファンクションキー「FUNC.」を押します。

「FUNC.」ランプが点灯します。

「数字表示器」上段に設定項目番号、下段にパラメータが表示されます。

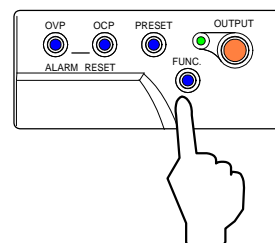

「VOLTAGE」ツマミで項目番号72を選択します。

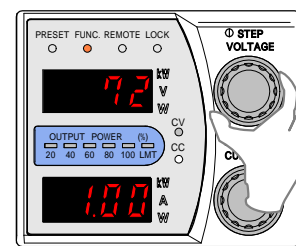

「CURRENT」ツマミで内部抵抗値の設定をします。

設定範囲は 0.00 ~ 2.00 です。

ZX-400L/LA : 0.00 ~ 2.00

ZX-800L/LA : 0.00 ~ 1.00

ZX-1600L/LA : 0.00 ~ 0.50

工場出荷時は 0.00 (内部抵抗なしの状態) に設定されています。

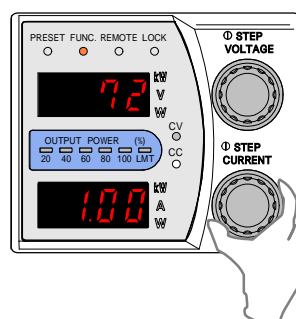

再度「FUNC.」キーを押して完了です。

設定内容が確定し、「数字表示器」は計測表示に戻ります。

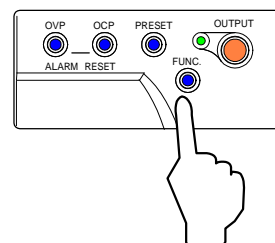

MEMO

「FUNC.」キーを押さず他の FUNCTION 設定項目を変更した場合、「FUNC.」キーが押された時点で、設定内容が確定されます。

計測表示のスムージング

負荷電流が周期的に速いスピードで変動する場合などに表示値を安定させたい時に使用します。
表示値は最新のデータを含む過去2秒間の計測データを平均した値になり、約 200ms 間隔で更新されます。
(移動平均法と呼ばれる方法です)

設定の手順

- ファンクションキー「FUNC.」を押します。
- 「FUNC.」ランプが点灯します。
- 「数字表示器」上段に設定項目番号、下段にパラメータを示します。

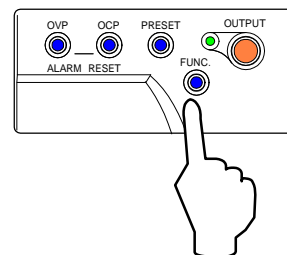

「VOLTAGE」ツマミで項目番号12を選択し「CURRENT」ツマミでパラメータを1に設定します。

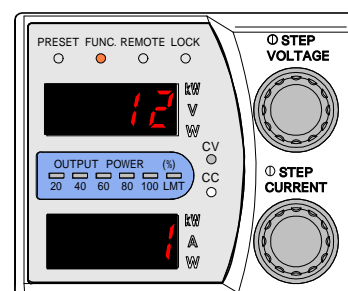

再度「FUNC.」キーを押して完了です。

「数字表示器」は計測表示に戻ります。

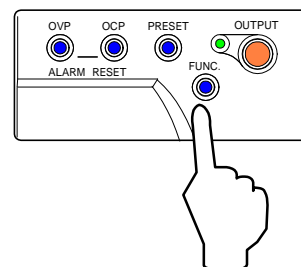

直線性補償機能

直流電源の定電圧、定電流の基準電圧用DAコンバータや誤差増幅器、フィードバック系に起因する出力の非直線性を計測機能を使用して補償し、高い出力設定精度を得る機能です。
通常は補償機能ON(パラメータ1または2)で使用します。

設定の手順

ファンクションキー「FUNC.」を押します。

「FUNC.」ランプが点灯します。

「数字表示器」上段に設定項目番号、下段にパラメータを示します。

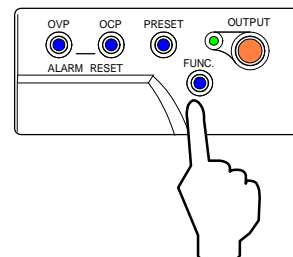

「VOLTAGE」ツマミで項目番号13を選択し「CURRENT」ツマミで補償の動作モードを選択します。

0 = 補償動作なし

1 = 補償動作が収束後、次に出力ON、設定値の変更、出力モード(CV/CC)の変化があるまで補償値を保持する。

2 = 常時(200ms 周期)補償動作を行う。

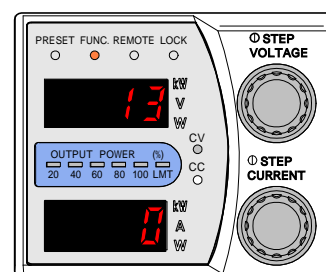

再度「FUNC.」キーを押して完了です。

項目番号と設定内容は、計測表示に戻ります。

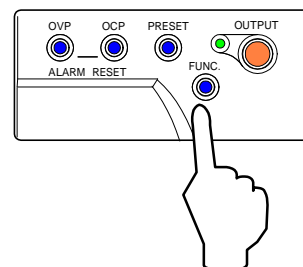

(補足)

OUTPUT ON時、OUTPUT ON中の出力設定変更時、出力モード切り替わり時 (CV → CCまたはCC → CV)に微小な出力変化が起きる場合があります。負荷側の供試体へこの出力変化を気にされる場合は直線性補償機能をOFFにご使用されることをおすすめします。

出力モードによる変化量

CVモード: $\pm(0.3\% + 30\text{mV})$ [400L/LA, 800L/LA, 1600L/LA]

CCモード: $\pm(1.5\% + 60\text{mA})$ [400L/LA]

$\pm(1.5\% + 120\text{mA})$ [800L/LA]

$\pm(1.5\% + 240\text{mA})$ [1600L/LA]

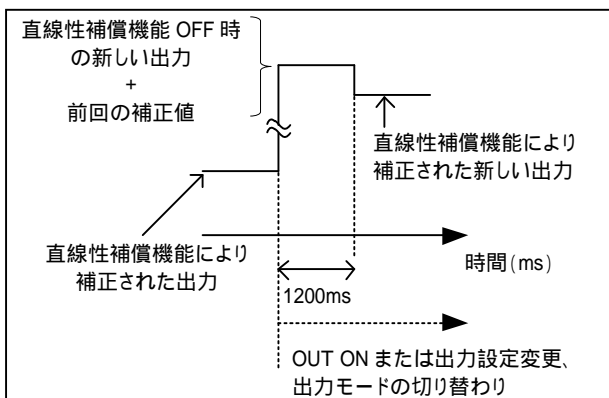

前回の補正值がプラスの場合 (拡大図)

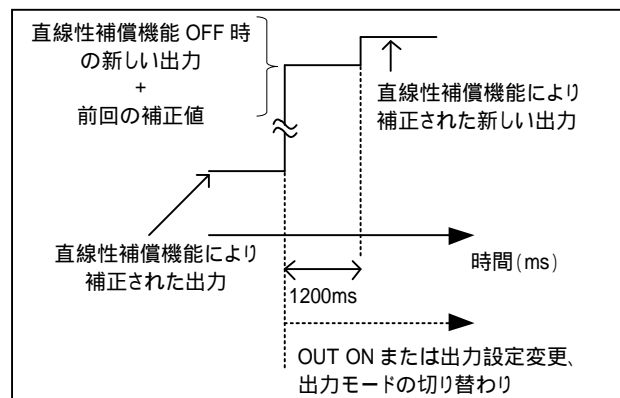

前回の補正值がマイナスの場合 (拡大図)

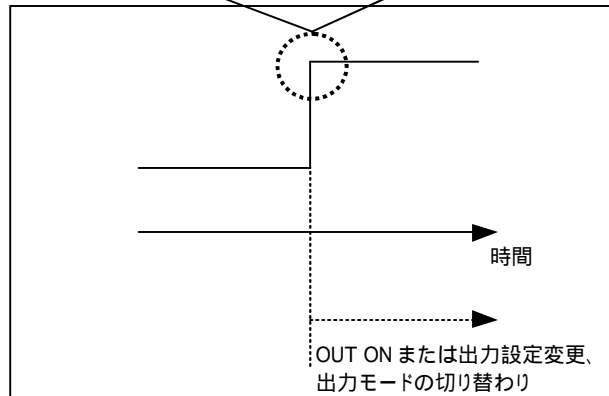

デジタル通信で使う

概要

本機背面の[SERIAL I/F 1]コネクタか、[SERIAL I/F 2]コネクタと、コンピュータ、シーケンサ等の通信端末のCOMポートを接続することにより、RS - 232CあるいはRS - 485準拠によるリモートコントロールができます。

また、[SERIAL I/F 2]コネクタをマルチに接続することで、通信端末一台による複数台のZXシリーズのリモートコントロールを実現できます。コマンドの形式は、IEEE488.2 共通コマンドと、SCPI プロトコルに準拠した形式、または、当社 EXシリーズのコマンドに準拠した2つの形式から選択できます。

注意

本機のDSR信号は、常時ONの信号を入力してください。

本機のDTR信号は、電源投入と同時に常時ON出力されます。また、RTS信号は、本機内部にてCTS信号に折り返して出力します。

外部コントロールコネクタ「SERIAL I/F 1」のコネクタ形式(RS - 232C)

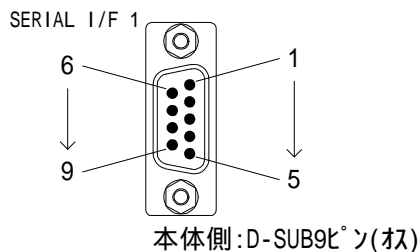

ピンNo.	名称	IN/OUT	ピンNo.	名称	IN/OUT
1	NC	-	2	RX	IN
3	TX	OUT	4	DTR	OUT
5	GND	-	6	DSR	-
7	RTS	OUT	8	CTS	IN
9	NC	-			

外部コントロールコネクタ「SERIAL I/F 1」ピン配置

【コンピュータ、シーケンサ等を接続する場合】

下記結線を持つ、パソコン用シリアルインターフェースケーブル(市販品)を使用します。

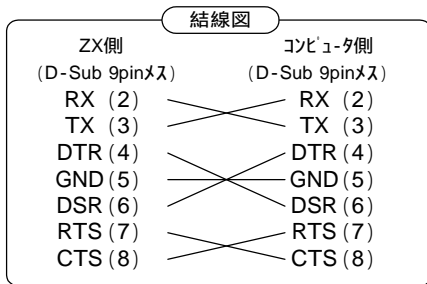

両端 D-Sub 9pin(メス)付 クロスケーブル

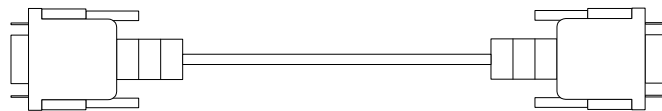

外部コントロールコネクタ「SERIAL I/F 2」のコネクタ形式(RS - 485)

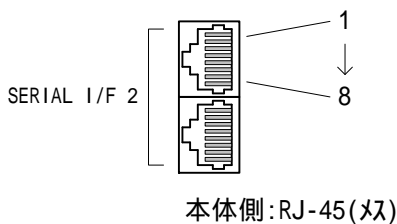

ピンNo.	名称	IN/OUT	ピンNo.	名称	IN/OUT
1	NC	-	2	NC	-
3	TX+	OUT	4	TX-	OUT
5	RX+	IN	6	RX-	IN
7	NC	-	8	GND	-

外部コントロールコネクタ「SERIAL I/F 2」ピン配置

マルチ接続

1台のコンピュータ、シーケンサなどの通信端末で複数台のZXシリーズを制御する接続構成を下図に示します。ZXシリーズにそれぞれ独立したアドレスを設定すると、1個のポートで最大31台のZXの制御ができます。

注意

マルチ接続されたZXに接続できる通信端末(パソコン等)は、一台だけです。
 通信端末がRS-232C「SERIAL I/F 1」で接続されたZXの**デバイスアドレスは必ず「1」**に設定して下さい。
 通信端末がRS-485「SERIAL I/F 2」で接続されたZXの**デバイスアドレスは必ず「1」以外**に設定して下さい。
 設定はFUNCTION設定項目60「デバイスアドレス」にて行います。
 「SERIAL I/F 2」に2本のケーブルを接続する電源は「TERMINATION」スイッチを「OFF」に設定して下さい。
 「SERIAL I/F 2」に1本のケーブル接続またはケーブル接続なしの場合は「TERMINATION」スイッチを「ON」にして下さい。

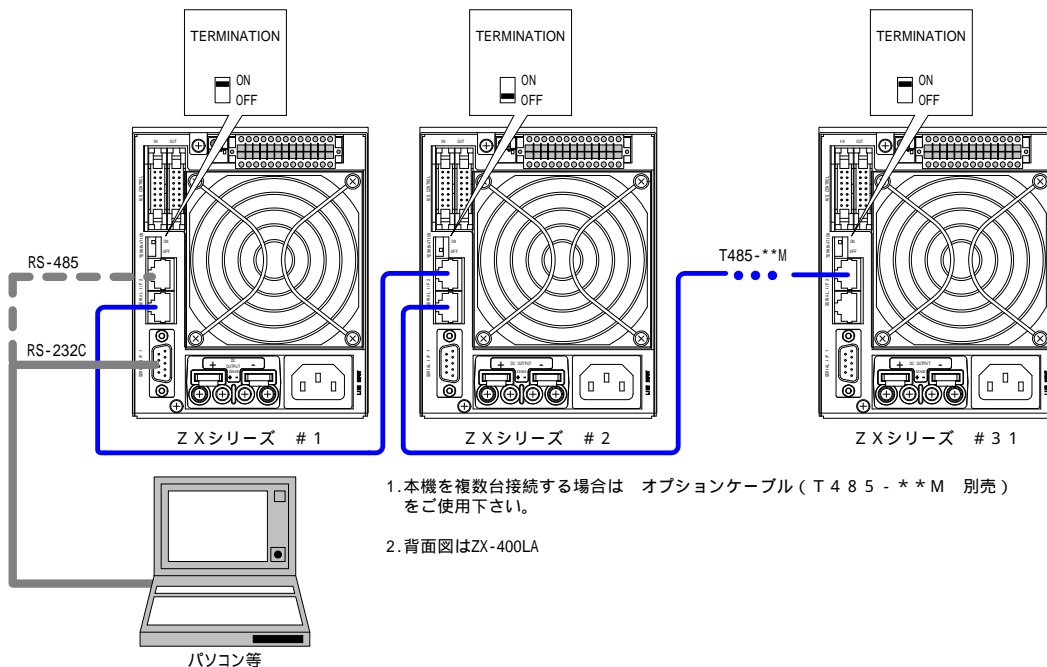

1. 本機を複数台接続する場合は オプションケーブル (T485-**M 別売) をご使用下さい。
2. 背面図はZX-400LA

複数のZXシリーズをパソコンで制御する

シリアルポート設定

本機のシリアルポート設定について記述します。

シリアルポート設定

項目	設定値の範囲
ビットレート	2400、 <u>9600</u> 、19200、38400bps
データ長	8bit(固定)
パリティ	<u>NOT</u> 、ODD、EVEN
ストップビット	1bit(固定)
フロー制御	無し

下線付は本機の初期設定値を意味します。

通信端末側のシリアルポート設定を本機のシリアルポート設定と合わせて下さい。
設定が異なると通信が確立しません。ビットレート及びパリティは、FUNCTION 設定項目 6 1「ビットレート」及び、項目 6 2「パリティ」にて設定します。([22 ページ](#))
設定の変更は次回の入力電源投入時から有効となります。

コマンド送信間隔

本機にはフロー制御機能がないため、連続でコマンドを送信する場合は通信端末側でディレイを持つ必要があります。

受信に失敗した場合、ZX シリーズはアラームレスポンスを返します。

アラームレスポンス

ZXコマンド体系の場合 : 「 ERROR 」

EXコマンド体系の場合 : 「 ALM128 」

コマンド送信間隔の目安を以下に示します。

コマンド送信間隔一覧

ビットレート	ディレイ時間
2400bps	200ms
9600bps	50ms
19200bps	40ms
38400bps	20ms

アクセス方法

アクセス手順

本機は、FUNCTION 設定項目 60「デバイスアドレス」にて設定してあるデバイスアドレスと、「デバイスアドレスの指定」コマンドで指定されたアドレスが一致すると、通信コマンドによる制御が可能になります。

この時、前面の「REMOTE」LED が点灯し、通信コマンドによる制御を受け付け可能な状態(以下リモート制御状態と記述)になります。同時に、前面パネルからの制御を受け付けなくなります。(下図参照)

設定されているデバイスアドレスとは異なるアドレスの「デバイスアドレスの指定」コマンドを受信した時は、それ以後の通信コマンドによる制御を放棄します。

再度、通信コマンドによる制御を行う時は、「デバイスアドレスの指定」コマンドで、本機のデバイスアドレスを指定すると、コマンド制御が有効になります。

リモート制御状態から、前面パネルによるローカル制御状態へ戻す時は、前面パネルの「LOCAL」キーを押します。「REMOTE」LED が消灯し、ローカル制御状態になります。

以後、前面パネルからの制御が受け付け可能になります。

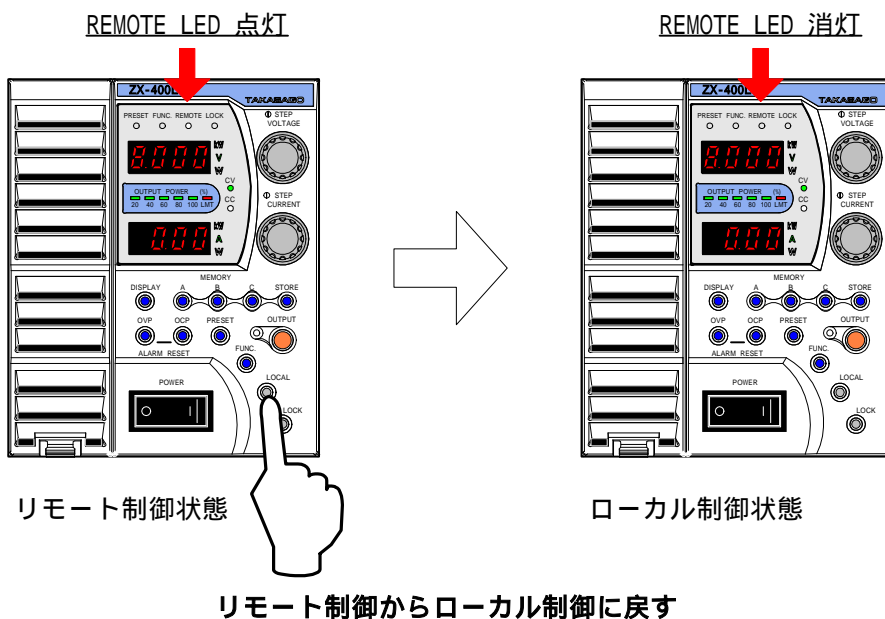
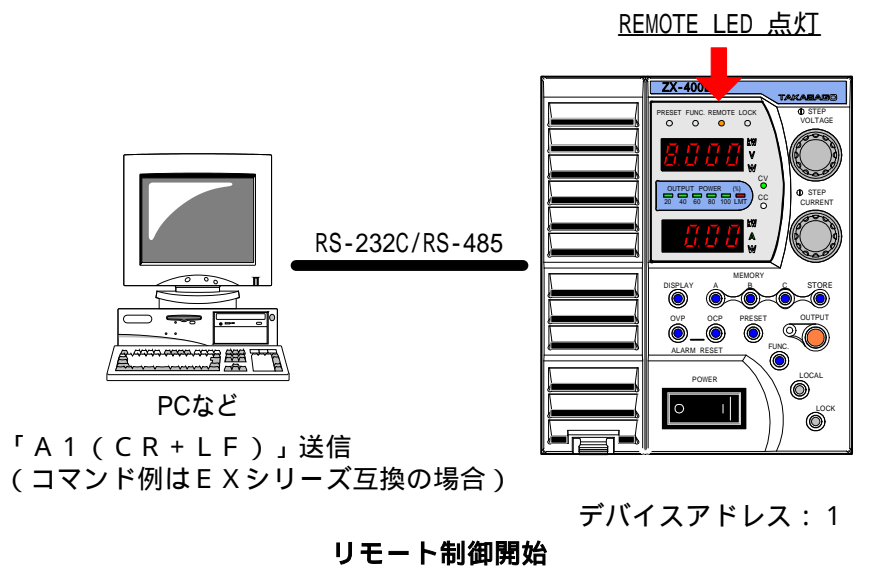

デジタル通信で使う

マルチ接続時の通信

ZXシリーズを2台接続した時のリモート制御の例です。

接続構成

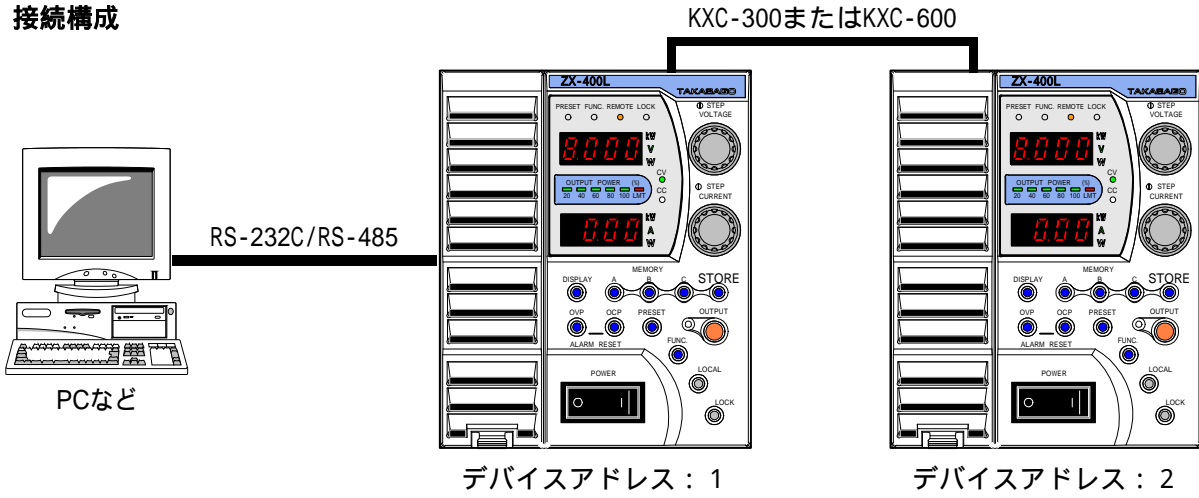

(注意) RS-485制御のときは"1"以外に設定

デバイスアドレス1に設定したZX電源に対し、電圧5.5Vを設定。

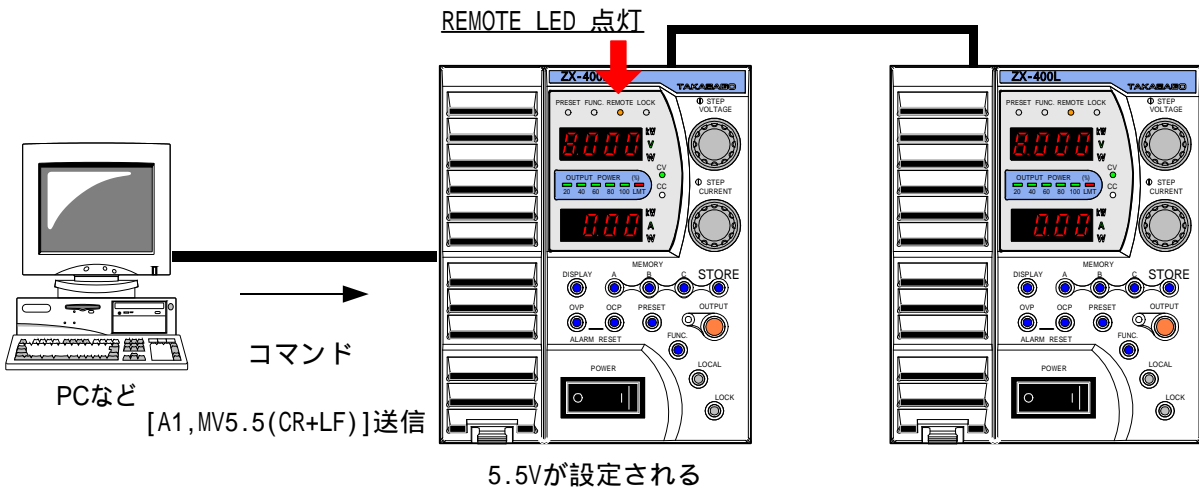

デバイスアドレス2に設定したZX電源に対し、電圧7.5Vを設定。

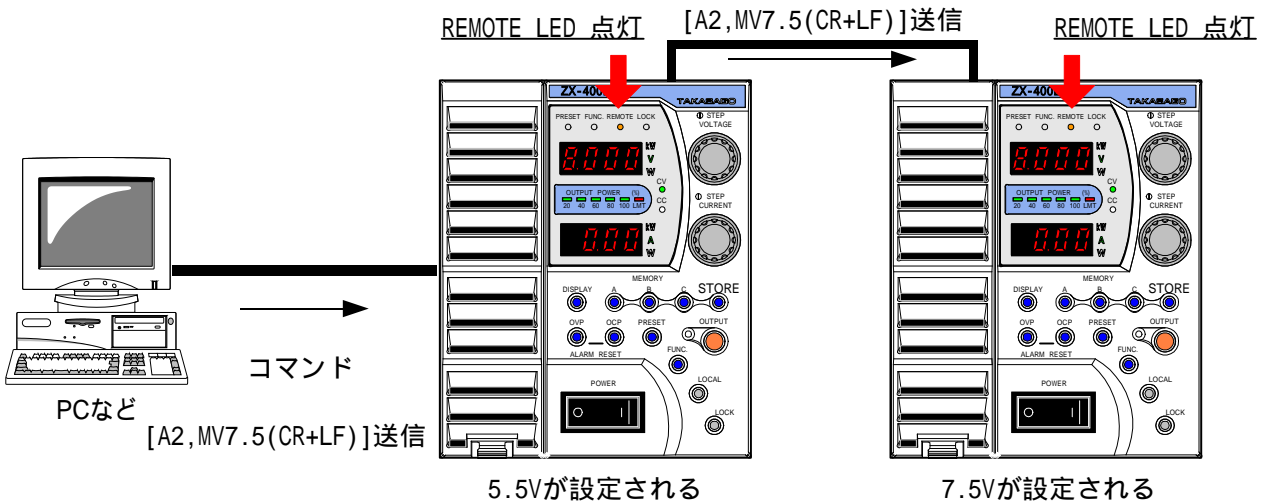

通信コマンド

コマンドの形式は、IEEE488.2 共通コマンド及び、SCPI プロトコルに準拠した ZX 標準のコマンド形式または、当社 EX シリーズのコマンドに準拠した EX コマンド互換形式の2つの形式から選択できます。コマンド形式の選択は、FUNCTION 設定項目 6.3「コマンド形式」にて行います。([22 ページ](#))
設定の変更は次回の入力電源投入時から有効となります。

ZX 標準コマンド

ZX 標準コマンドとは IEEE488.2 共通コマンド(以降共通コマンドと記述)及び、SCPI プロトコルに準拠したコマンド(以降 SCPI コマンドと記述)です。

ZX 標準コマンドフォーマット

コマンド記述の基本

全てのコマンド及びレスポンスは ASCII 文字列です。
コマンドワードとパラメータの間には1文字のスペース[]が必要です。

< 例 >

ADDRess[]1

文中において、コマンドワードとは ADDRess、OUTPut などのコマンドキャラクタを意味します。
また、プログラムメッセージとは ALM:CONTain:CC などの一連の送信文字列を意味します。

クエリコマンド

コマンドには設定コマンドとクエリコマンドが存在します。設定コマンドはパラメータの設定を行うコマンドで、クエリコマンドは、現在の設定値の状態などを要求するコマンドです。コマンドワードの末尾にクエスチョンマーク「?」を付加することでクエリコマンドと判断されます。

< 例 >

OUTPut?

オプションコマンド

コマンドワードの中には省略可能なオプションコマンドが存在します。文中では、オプションコマンドはカッコ ([]) で囲んで表記しています。実際に送信する際はカッコを省くように注意して下さい。

< 例 >

以下の2つのコマンドは同じ意味のコマンド

OUTPut

OUTPut[:STAT]

大文字と小文字の区別

共通コマンド及び SCPI コマンドはコマンドワードの大文字と小文字の区別がありません。

< 例 >
OUTPUT
Output
Outp
OUTP
OUTPut

ショートフォームとロングフォーム

SCPI コマンドには短縮形(ショートフォーム)と通常形(ロングフォーム)とがあり、どちらでも送信することができます。コマンドワードはロングフォームかショートフォームのいずれかでなければならず、その中間の表記はエラーとなり実行されません。

< 例 >
OUTPut ロングフォーム
OUTP ショートフォーム
OUTPut[:STAT]ロングとショートフォームの組み合わせ
OUTPu 不正なコマンドと認識

SCPI コマンドの記述方法

SCPI コマンドは以下のように階層構造となっています。

< 例 >
ALM ルートコマンド
:CLEar コマンド
:CONTain パスコマンド
:CC[] <NRf> コマンドとパラメータ(NRf は数値パラメータ。< > は記述時は省く)
:CV?クエリコマンド

プログラムメッセージは省略可能なオプションコマンドを除いて、必ずルートコマンドで始まらなければなりません。ルートコマンド自体がオプションコマンドである場合は、次のレベルのコマンドがルートコマンドとして処理されます。

プログラムメッセージの先頭にコロン(:)を置くことが可能です。

< 例 >
以下の2つのコマンドは同じ意味のコマンド
stat:pres
:stat:pres

複数のプログラムメッセージをセミコロン「;」で区切って連結することが可能です。

< 例 >
ALM:CLEar;:ALM:CONTain:CC[] <NRf >

次ページへ続く

また、セミコロンの連結する場合、同じコマンドレベル内のコマンドであれば、ルートの記述を省略できます。

< 例 >

同ルート内のコマンドのため CONTain 以降も実行される。

```
ALM:CLEar;CONTain:CC[] < NRf >
```

プログラムメッセージの中にコロン「:」を検出すると次のコマンドレベルへ移動します。セミicolon「;」の直後に続くコロン「:」を検出するとパスの位置(パスポイント)がルートまでリセットされます。連結文字のセミicolon以下にコロンが無い場合は、ルートの省略系と判断され、セミicolon以下にコロンがある場合は、ルートのリセットと判断されます。

< 例 >

セミicolon以下にコロンが無いため、セミicolon以下はコマンドレベルがALM:の状態と判断。ALM:以下にALMコマンドは存在しないためエラーと判断。

```
ALM:CLEar;ALM:CONTain:CC[] < NRf >
```

共通コマンドは SCPI コマンドのパスポイントの影響を受けずに記述ができます。また、パスポイントも共通コマンドには影響を受けません。

< 例 >

```
ALM:CLEAR;*IDN?;CONTAIN:CC?
```

デリミタ

プログラムメッセージの末尾には CR/LF/CR+LF(CR: キャリッジリターン(0x0d)、LF: ラインフィード 0x0A)の何れかを付加して下さい。

コマンドの実行について

コマンドはプログラムメッセージが現れる順番に従って実行されます。

無効なコマンドはエラーと判断し、実行されません。

マルチコマンドプログラムメッセージに有効なコマンドと無効なコマンドが含まれる場合は、無効なコマンドを検出する直前の有効なコマンドまでが実行されます。無効なコマンド以降は有効なコマンドを含んでいたとしても無視されます。

< 例 >

ALM:CLEar までは有効なコマンドなため実行される。それ以降は無効なコマンドとなり無視される。

```
ALM:CLEar;ALM:CONTain:CC[] < NRf >
```

デバイスアドレスの指定

デバイスアドレスが指定されていない状態だと、受信する全てのプログラムメッセージが無視されます。

デバイスアドレスの指定は一度指定した後は毎回指定する必要はなく、省略可能となります。

< 例 >

初回でデバイスアドレス1を指定したため、以降のコマンドは全てデバイスアドレス1の ZX 電源が実行します。

```
ADDRESS1:ALM:CLEar;CONTain:CC[] < NRf >
```

```
ALM:CONTain:CV?
```

デジタル通信で使う

アクリッジメッセージ

正常なコマンドを受信した時は“OK”を、異常なコマンドを受信した時は“ERROR”を返します。
正常時は応答を返さない設定もコマンド経由で設定できます。
(クエリコマンド受信時は応答データメッセージがアクリッジメッセージとなります。)

ZX 標準コマンド詳細

IEEE488.2 共通コマンド

IEEE488.2 共通コマンドに準拠したコマンドについて説明します。

共通コマンド一覧

コマンド名	処理概要	コマンド形態
*IDN	装置情報問い合わせ	クエリのみ
*RST	設定パラメータの初期化	設定のみ

*IDN: 装置情報の問い合わせ

機能: 装置情報(メーカー名、機種名、ソフトウェアバージョン)を取得します。

書式: *IDN?

形態: クエリコマンドのみ

レスポンス: メーカー名、機種名、ソフトウェアバージョン

<例>

*IDN?

TAKASAGO,ZX400L,1.18

*RST: 設定パラメータの初期化

機能: 設定パラメータの初期化(工場出荷時設定)を行ないます。

書式: *RST

形態: 設定コマンドのみ

パラメータ無し

<例>

*RST

SCPI コマンド

SCPI プロトコルに準拠したコマンドについて説明します。

ADDRess 階層

ADDRess 階層のコマンドはデバイスアドレスの指定のみです。

コマンド名	処理概要	コマンド形態
ADDRess	デバイスアドレスの指定	設定のみ

ADDRess: デバイスアドレスの指定

機能: ZX 電源のデバイスアドレスを指定します。

書式: ADDRess[] < NRf >

形態: 設定コマンドのみ

設定範囲: 0 ~ 50

指定アドレス 0 はグローバルアドレスとなり、マルチ接続されている全ての ZX シリーズ直流電源を指定します。
グローバルアドレス指定後は出力 ON/OFF 設定コマンド「OUTPut[:STATe]」のみ有効となります。
また、グローバルアドレス指定状態時に限り、アクノリッジレスポンスの送信を行いません。



注意

同じシステム内において、ZX 電源のアドレスが重複しないようにして下さい。

< 例 >

ADDR[]1

デジタル通信で使う

ALM 階層

ALM 階層のコマンドはアラームリセット、ステータス情報の外部出力の設定が該当します。

コマンド名	処理概要	コマンド形態
ALM	-	-
:CLEar	アラームリセットの実行	設定のみ
:CONTAin	-	-
:CC	LEVEL1_ALM に CC_STS を含むかどうかの設定	両方
:CV	LEVEL1_ALM に CV_STS を含むかどうかの設定	両方
:PL	LEVEL1_ALM に PL_STS を含むかどうかの設定	両方
:PONB	LEVEL1_ALM に P_ON_B を含むかどうかの設定	両方

ALM:CLEar:アラームリセットの実行

機能:アラームリセット(過電圧・過電流アラームの発生状態を解除)を実行します。

書式:ALM:CLEar

形態:設定コマンドのみ

パラメータ無し

<例>

ALM:CLE



注意

注意事項:アラームリセットは、必ず原因を取り除いた後、実行して下さい。

ALM:CONTAin:CC:LEVEL1_ALM に CC_STS を含むかどうかの設定

機能:LEVEL1_ALM 出力条件に CC_STS の状態を含むかどうかの設定を行います。

FUNCTION 設定項目 75 と同じ設定です。

書式:ALM:CONTAin:CC[] <NRf>

形態:設定コマンド、クエリコマンド

パラメータ:0...LEVEL1_ALM に含まない

1...LEVEL1_ALM に含む

レスポンス:0、1

制限:以下の状態の場合、正常な設定コマンドに対してアラームレスポンスが返ります。

・アナログオプション未実装状態。

・並列運転のスレーブ機として動作中。

<例>

ALM:CONTAin:CC[]1

ALM:CONTAin:CC?

1

ALM:CONTain:CV:LEVEL1_ALM に CV_STS を含むかどうかの設定

機能: LEVEL1_ALM 出力条件に CV_STS の状態を含むかどうかの設定を行います。
FUNCTION 設定項目 7 4 と同じ設定です。

書式: ALM:CONTain:CV[] <NRf>

形態: 設定コマンド、クエリコマンド

パラメータ: 0…LEVEL1_ALM に含まない
1…LEVEL1_ALM に含む

レスポンス: 0、1

制限: 以下の状態の場合、正常な設定コマンドに対してアラームレスポンスが返ります。

- ・アナログオプション未実装状態。
- ・並列運転のスレーブ機として動作中。

<例>

```
ALM:CONT:CV[]0
```

```
ALM:CONT:CV?
```

```
0
```

ALM:CONTain:PL:LEVEL1_ALM に PL_STS を含むかどうかの設定

機能: LEVEL1_ALM 出力条件に PL_STS の状態を含むかどうかの設定を行います。
FUNCTION 設定項目 7 6 と同じ設定です。

書式: ALM:CONTain:PL[] <NRf>

形態: 設定コマンド、クエリコマンド

パラメータ: 0…LEVEL1_ALM に含まない
1…LEVEL1_ALM に含む

レスポンス: 0、1

制限: 以下の状態の場合、正常な設定コマンドに対してアラームレスポンスが返ります。

- ・アナログオプション未実装状態。
- ・並列運転のスレーブ機として動作中。

<例>

```
ALM:CONT:PL[]1
```

```
ALM:CONT:PL?
```

```
1
```

ALM:CONTain:PONB:LEVEL1_ALM に P_ON_B を含むかどうかの設定

機能: LEVEL1_ALM 出力条件に P_ON_B の状態を含むかどうかの設定を行います。
FUNCTION 設定項目 76 と同じ設定です。

書式: ALM:CONTain:PONB[] <NRf>

形態: 設定コマンド、クエリコマンド

パラメータ: 0 … LEVEL1_ALM に含まない
1 … LEVEL1_ALM に含む

レスポンス: パラメータと同様

制限: 以下の状態の場合、正常な設定コマンドに対してアラームレスポンスが返ります。
・アナログオプション未実装状態。(ZX-400Lのように形名の末尾にAが付かないタイプ)
・並列運転のスレーブ機として動作中。

<例>

```
ALM:CONT:PONB[]0
```

```
ALM:CONT:PONB?
```

```
0
```

OUTPut 階層

OUTPut 階層のコマンドは、出力制御に関する機能が該当します。

コマンド名	処理概要	コマンド形態
OUTPut	-	-
:DELaY	-	-
:ON	出力 ON デレイ時間の設定	両方
:CFF	出力 OFF デレイ時間の設定	両方
:EXTeRnal	-	-
:MODE	外部接点による出力制御の動作モード設定	両方
:HOT	POWERON 時の出力の状態設定	両方
:MODE	立ち上りモードの設定	両方
[[:STATe]]	出力 ON/OFF 設定	両方

OUTPut : DELaY : ON : 出力 ON デレイ時間の設定

機能：出力 ON デレイ時間を設定します。
FUNCTION 設定項目 8 と同じ設定です。

書式：OUTPut:DELaY:ON[] <NRf>

形態：設定コマンド、クエリコマンド

パラメータ： 0.00 ~ 99.99

レスポンス： パラメータと同様

制限：以下の状態の場合、正常な設定コマンドに対してアラームレスポンスが返ります。

- ・直列運転のスレーブ機として動作中。
- ・並列運転のスレーブ機として動作中。

<例>

```
OUTP:DEL:ON[]12.34
```

```
OUTP:DEL:ON?
```

```
12.34
```

OUTPut:DELay:OFF:出力 OFF デレイ時間の設定

機能: 出力 OFF デレイ時間を設定します。
FUNCTION 設定項目 9 と同じ設定です。

書式: OUTPut:DELay:OFF[] < NRf >

形態: 設定コマンド、クエリコマンド

パラメータ: 0.00 ~ 99.99

レスポンス: パラメータと同様

制限: 以下の状態の場合、正常な設定コマンドに対してアラームレスポンスが返ります。

- ・直列運転のスレーブ機として動作中。
- ・並列運転のスレーブ機として動作中。

< 例 >

```
OUTP:DEL:OFF[]56.78
```

```
OUTP:DEL:OFF?
```

```
56.78
```

OUTPut:EXTernal:MODE:外部接点による出力制御の動作モード設定

機能: 外部接点による出力制御の動作モードを設定します。
FUNCTION 設定項目 11 と同じ設定です。

書式: OUTPut:EXTernal:MODE[] < NRf >

形態: 設定コマンド、クエリコマンド

パラメータ: 0...無効

1...ショート時出力 ON、オープン時出力 OFF

2...ショート時通常動作、オープン時出力 OFF

レスポンス: パラメータと同様

制限: 以下の状態の場合、正常な設定コマンドに対してアラームレスポンスが返ります。

- ・並列運転のスレーブ機として動作中。

< 例 >

```
OUTP:EXT:MODE[]1
```

```
OUTP:EXT:MODE?
```

```
1
```

OUTPut : HOT : POWERON 時の出力の状態設定

機能: POWERON 時の出力の状態を設定します。

FUNCTION 設定項目 5 1 と同じ設定です。

書式: OUTPut: HOT[] < NRf >

形態: 設定コマンド、クエリコマンド

パラメータ: 0...OFF

1...MODE 1 (HOTSTART)

ALM、TRIP からの復旧時も HOTSTART が有効となります。

2...MODE2 (HOTSTART)

ALM、TRIP からの復旧時、OUTPUTOFF 状態で起動します。

次回起動時から再度 HOTSTART 有効

レスポンス: パラメータと同様

制限: 以下の状態の場合、正常な設定コマンドに対してアラームレスポンスが返ります。

- ・直列運転のスレーブ機として動作中。
- ・並列運転のスレーブ機として動作中。

< 例 >

```
OUTP: HOT[]1
```

```
OUTP: HOT?
```

```
1
```

OUTPut : MODE : 立ち上りモードの設定

機能: 出力の立ち上りモードの設定を行います。

FUNCTION 設定項目 2 と同じ設定です。

書式: OUTPut: MODE[] < NRf >

形態: 設定コマンド、クエリコマンド

パラメータ: 0...CV 優先、高速

1...CC 優先、高速

2...CV 優先、スルーレート設定可

3...CC 優先、スルーレート設定可

レスポンス: パラメータと同様

制限: 以下の状態の場合、正常な設定コマンドに対してアラームレスポンスが返ります。

- ・直列運転のスレーブ機として動作中。
- ・並列運転のスレーブ機として動作中。

< 例 >

```
OUTP: MODE[]3
```

```
OUTP: MODE?
```

```
3
```

OUTPut[:STATe]:出力 ON/OFF の設定

機能: 出力の ON/OFF 設定を行います。

書式: OUTPut[:STATe][:] <String >

形態: 設定コマンド、クエリコマンド

パラメータ: ON...出力 ON
 OFF...出力 OFF

レスポンス: パラメータと同様

制限: 以下の状態の場合、正常な設定コマンドに対してアラームレスポンスが返ります。

- ・直列運転のスレーブ機として動作中。
- ・並列運転のスレーブ機として動作中。

< 例 >

OUTP[]ON

OUTP?

ON

MEASure 階層

MEASure 階層のコマンドは、電圧・電流計測値の取得など、計測に関する機能が該当します。

コマンド名	処理概要	コマンド形態
MEASure	-	-
:CORRection	-	-
:MODE	直線性補償機能の動作モードの設定	両方
:MVAV	計測値の移動平均処理の設定	両方
[[:SCALar]	-	-
:CURRent	-	-
[[:DC]	電流計測値の取得	クエリのみ
:POWer	-	-
[[:DC]	電力計測値の取得	クエリのみ
:VOLTage	-	-
[[:DC]	電圧計測値の取得	クエリのみ

MEASure:CORRection:MODE:直線性補償機能の動作モード設定

機能: 計測による直線性補償の動作モードを設定します。

FUNCTION 設定項目 13と同じ設定です。

書式: MEASure:CORRection:MODE[] <NRf>

形態: 設定コマンド、クエリコマンド

パラメータ: 0...補償動作OFF
1...出力ON/OFF操作及び設定変更時のみ実行
2...補償動作を連続して実行

レスポンス: パラメータと同様

制限: 以下の状態の場合、正常な設定コマンドに対してアラームレスポンスが返ります。
・並列運転のスレーブ機として動作中。

<例>

```
MEAS:CORR:MODE[]0
```

```
MEAS:CORR:MODE?
```

```
0
```

MEASure:MVAV:計測値の移動平均処理の設定

機能: 計測値の移動平均を行うかどうかの設定を行います。

FUNCTION 設定項目 12と同じ設定です。

書式: MEASure:MVAV[] <NRf>

形態: 設定コマンド、クエリコマンド

パラメータ: 0...計測値は移動平均しない値
1...計測値は移動平均した値

レスポンス: パラメータと同様

制限: 以下の状態の場合、正常な設定コマンドに対してアラームレスポンスが返ります。
・直列運転のスレーブ機として動作中。
・並列運転のスレーブ機として動作中。

<例>

```
MEAS:MVAV[]0
```

```
MEAS:MVAV?
```

```
0
```

MEASure[:SCALar]:CURRent[:DC]:電流計測値の取得

機能: 電流計測値を取得します。

書式: MEASure[:SCALar]:CURRent[:DC]?

形態: クエリコマンドのみ

レスポンス: 電流計の表示と同様の分解能のデータを返す。

制限: 以下の状態の場合、正常な設定コマンドに対してアラームレスポンスが返ります。
・並列運転のスレーブ機として動作中。

< 例 >

ZX-400L(単独運転)

MEAS:CURR?

10.00

MEASure[:SCALar]:POWER[:DC]:電力計測値の取得

機能: 電力計測値を取得します。

書式: MEASure[:SCALar]:POWER[:DC]?

形態: クエリコマンドのみ

レスポンス: 電力計の表示と同様の分解能データを返す。

制限: 以下の状態の場合、正常な設定コマンドに対してアラームレスポンスが返ります。
・並列運転のスレーブ機として動作中。

< 例 >

ZX-400L(単独運転)

MEAS:POW?

400.0

MEASure[:SCALar]:VOLTage[:DC]:電圧計測値の取得

機能: 電圧計測値を取得します。

書式: MEASure[:SCALar]:VOLTage[:DC]?

形態: クエリコマンドのみ

レスポンス: 電圧計の表示と同様の分解能のデータを返す。

制限: 以下の状態の場合、正常な設定コマンドに対してアラームレスポンスが返ります。
・並列運転のスレーブ機として動作中。

< 例 >

ZX-400L(単独運転)

MEAS:VOLT?

80.00

デジタル通信で使う

SOURce 階層

SOURce 階層のコマンドは、電圧・電流設定値の設定など、出力設定に関する機能が該当します。

コマンド名	処理概要	コマンド形態
[SOURce]	-	-
:CURRent	-	-
[:LEVel]	-	-
[:IMMediate]	-	-
[:AMPLitude]	出力電流の設定	両方
:PROTection	-	-
[:LEVel]	OCP 電流の設定	両方
:SLEW	-	-
:RISing	CC スルーレート立ち上がり設定	両方
:FALLing	CC スルーレート立ち下り設定	両方
:MEMory	-	-
:RECall	パネルメモリーの読み出しを実行	設定のみ
:MODE	パネルメモリーの読み出し手順を設定	両方
:STORe	パネルメモリーへの書き込みを実行	設定のみ
:RESistance	-	-
[:LEVel]	-	-
[:IMMediate]	-	-
[:AMPLitude]	内部抵抗の設定	両方
:VOLTage	-	-
[:LEVel]	-	-
[:IMMediate]	-	-
[:AMPLitude]	出力電圧の設定	両方
:PROTection	-	-
[:LEVel]	OVP 電圧の設定	両方
:SLEW	-	-
:RISing	CV スルーレート立ち上がり設定	両方
:FALLing	CV スルーレート立ち下り設定	両方

[SOURce]:CURRent[:LEVel][:IMMediate][:AMPLitude]:出力電流の設定

機能: 出力電流の設定を行います。

書式: [SOURce]:CURRent[:LEVel][:IMMediate][:AMPLitude][:] < NRf >

形態: 設定コマンド、クエリコマンド

パラメータ: 機種及び並列接続台数により設定範囲が異なります。

レスポンス: パラメータと同様

出力電流設定範囲 (A)

機種(タイプ) 並列接続台数	ZX - 400L/LA	ZX - 800L/LA	ZX - 1600L/LA
1 (単独運転)	0.00 ~ 42.00	0.00 ~ 84.00	0.0 ~ 168.0
2	0.00 ~ 84.00	0.0 ~ 168.0	0.0 ~ 336.0
3	0.0 ~ 126.0	0.0 ~ 252.0	0.0 ~ 504.0
4	0.0 ~ 168.0	0.0 ~ 336.0	0.0 ~ 672.0
5	0.0 ~ 210.0	0.0 ~ 420.0	0.0 ~ 840.0
6	0.0 ~ 252.0	0.0 ~ 504.0	0 ~ 1008
7	0.0 ~ 294.0	0.0 ~ 588.0	0 ~ 1176
8	0.0 ~ 336.0	0.0 ~ 672.0	0 ~ 1344
9	0.0 ~ 378.0	0.0 ~ 756.0	0 ~ 1512
10	0.0 ~ 420.0	0.0 ~ 840.0	0 ~ 1680

制限: 以下の状態の場合、正常な設定コマンドに対してアラームレスポンスが返ります。
 ・並列運転のスレーブ機として動作中。

< 例 >

ZX-400L (単独運転)

CURR[]40

CURR?

40.00

[SOURce]:CURRent:PROTection[:LEVel]:OCP 電流の設定

機能: OCP 電流の設定を行います。

書式: [SOURce]:CURRent:PROTection[:LEVel][:]<NRf>

形態: 設定コマンド、クエリコマンド

パラメータ: 機種及び並列接続台数により設定範囲が異なります。

レスポンス: パラメータと同様

OCP電流設定範囲(A)

機種(タイプ) 並列接続台数	ZX - 400L/LA	ZX - 800L/LA	ZX - 1600L/LA
1(単独運転)	0.5 ~ 44.0	1.0 ~ 88.0	2.0 ~ 176.0
2	1.0 ~ 88.0	2.0 ~ 176.0	4.0 ~ 352.0
3	1.5 ~ 132.0	3.0 ~ 264.0	6.0 ~ 528.0
4	2.0 ~ 176.0	4.0 ~ 352.0	8.0 ~ 704.0
5	2.5 ~ 220.0	5.0 ~ 440.0	10.0 ~ 880.0
6	3.0 ~ 264.0	6.0 ~ 528.0	12 ~ 1056
7	3.5 ~ 308.0	7.0 ~ 616.0	14 ~ 1232
8	4.0 ~ 352.0	8.0 ~ 704.0	16 ~ 1408
9	4.5 ~ 396.0	9.0 ~ 792.0	18 ~ 1584
10	5.0 ~ 440.0	10.0 ~ 880.0	20 ~ 1760

制限: 以下の状態の場合、正常な設定コマンドに対してアラームレスポンスが返ります。
・並列運転のスレーブ機として動作中。

<例>

ZX-400L(単独運転)

CURR:PROT[]44

CURR:PROT?

44.00

[SOURce] : CURRent : SLEW : RISing : CC スルーレートの立ち上がり設定

機能: CC スルーレートの立ち上がり設定を行います。

FUNCTION 設定項目 5 と同じ設定です。

書式: [SOURce] : CURRent : SLEW : RISing[] < NRf >

形態: 設定コマンド、クエリコマンド

パラメータ: 機種及び並列接続台数により設定範囲が異なります。

レスポンス: パラメータと同様

CC スルーレート設定範囲(単位:A/s)

機種(タイプ) 並列接続台数	ZX - 400L / LA	ZX - 800L/LA	ZX - 1600L/LA
1(単独運転)	0.01 ~ 80.00	0.1 ~ 160.0	0.1 ~ 320.0
2	0.1 ~ 160.0	0.1 ~ 320.0	0.1 ~ 640.0
3	0.1 ~ 240.0	0.1 ~ 480.0	0.1 ~ 960.0
4	0.1 ~ 320.0	0.1 ~ 640.0	1 ~ 1280
5	0.1 ~ 400.0	0.1 ~ 800.0	1 ~ 1600
6	0.1 ~ 480.0	0.1 ~ 960.0	1 ~ 1920
7	0.1 ~ 560.0	1 ~ 1120	1 ~ 2240
8	0.1 ~ 640.0	1 ~ 1280	1 ~ 2560
9	0.1 ~ 720.0	1 ~ 1440	1 ~ 2880
10	0.1 ~ 800.0	1 ~ 1600	1 ~ 3200

制限: 以下の状態の場合、正常な設定コマンドに対してアラームレスポンスが返ります。

- ・直列運転のスレーブ機として動作中。
- ・並列運転のスレーブ機として動作中。

< 例 >

```
ZX-400L(単独運転)
CURR:SLEW:RIS[]80
CURR:SLEW:RIS?
80.00
```

[SOURce]:CURRent:SLEW:FALLing:CC スルーレートの立ち下り設定

機能: CC スルーレートの立ち下り設定を行います。

FUNCTION 設定項目 6 と同じ設定です。

書式: [SOURce]:CURRent:SLEW:FALLing[] < NRf >

形態: 設定コマンド、クエリコマンド

パラメータ: 機種及び並列接続台数により設定範囲が異なります。

CC スルーレート立ち上り設定の設定範囲参照。

レスポンス: パラメータと同様

制限: 以下の状態の場合、正常な設定コマンドに対してアラームレスポンスが返ります。

- ・直列運転のスレーブ機として動作中。
- ・並列運転のスレーブ機として動作中。

< 例 >

ZX-400L (単独運転)

CURR:SLEW:FALL[]80

CURR:SLEW:FALL?

80.00

[SOURce]:MEMory:RECall:パネルメモリの読み出しを実行

機能: パネルメモリー (A/B/C) の読み出しを行います。

書式: [SOURce]:MEMory:RECall[] < String >

形態: 設定コマンドのみ

パラメータ: A … パネルメモリー A の内容を読み出し、現在の設定内容に上書き

B … パネルメモリー B の内容を読み出し、現在の設定内容に上書き

C … パネルメモリー C の内容を読み出し、現在の設定内容に上書き

制限: 以下の状態の場合、正常な設定コマンドに対してアラームレスポンスが返ります。

- ・直列運転のスレーブ機として動作中。
- ・並列運転のスレーブ機として動作中。

< 例 >

MEM:REC[]A

[SOURCE] : MEMory : RECall : MODe : パネルメモリーの読み出し手順を設定

機能: パネルメモリー (A/B/C) の読み出し手順を設定します。

FUNCTION 設定項目 54 と同じ設定です。

書式: [SOURCE] : MEMory : RECall : MODe[] < NRf >

形態: 設定コマンド、クエリコマンド

パラメータ: 0 … シングルアクションで確定

1 … ダブルアクションで確定

レスポンス: パラメータと同様

制限: 以下の状態の場合、正常な設定コマンドに対してアラームレスポンスが返ります。

・直列運転のスレーブ機として動作中。

・並列運転のスレーブ機として動作中。

< 例 >

MEM: REC: MODE[]1

MEM: REC: MODE?

1

[SOURCE] : MEMory : STORe : パネルメモリーへの書き込みを実行

機能: パネルメモリー (A/B/C) への書き込みを行います。

書式: [SOURCE] : MEMory : STORe[] < String >

形態: 設定コマンドのみ

パラメータ: A … 現在の設定内容をパネルメモリーA に上書き

B … 現在の設定内容をパネルメモリーB に上書き

C … 現在の設定内容をパネルメモリーC に上書き

制限: 以下の状態の場合、正常な設定コマンドに対してアラームレスポンスが返ります。

・直列運転のスレーブ機として動作中。

・並列運転のスレーブ機として動作中。

< 例 >

MEM: STOR A

[SOURce]:RESistance[:LEVel][:IMMediate][:AMPLitude]

:内部抵抗の設定

機能: 内部抵抗の設定を行います。

書式: [SOURce]:RESistance[:LEVel][:IMMediate][:AMPLitude][:] < NRf >

形態: 設定コマンド、クエリコマンド

パラメータ: 機種及び並列接続台数により設定範囲が異なります。

レスポンス: パラメータと同様

内部抵抗設定範囲()

機種(タイプ) 並列接続台数	ZX - 400L / LA	ZX - 800L/LA	ZX - 1600L/LA
1(単独運転)	0.000 ~ 2.000	0.0000 ~ 1.0000	0.0000 ~ 0.5000
2	0.0000 ~ 1.0000	0.0000 ~ 0.5000	0.0000 ~ 0.2500
3	0.0000 ~ 0.6700	0.0000 ~ 0.3300	0.0000 ~ 0.1670
4	0.0000 ~ 0.5000	0.0000 ~ 0.2500	0.0000 ~ 0.1250
5	0.0000 ~ 0.4000	0.0000 ~ 0.2000	0.0000 ~ 0.1000
6	0.0000 ~ 0.3334	0.0000 ~ 0.1700	0.0000 ~ 0.0833
7	0.0000 ~ 0.2860	0.0000 ~ 0.1400	0.0000 ~ 0.0714
8	0.0000 ~ 0.2500	0.0000 ~ 0.1300	0.0000 ~ 0.0625
9	0.0000 ~ 0.2222	0.0000 ~ 0.1100	0.0000 ~ 0.0556
10	0.0000 ~ 0.2000	0.0000 ~ 0.1000	0.0000 ~ 0.0500

制限: 以下の状態の場合、正常な設定コマンドに対してアラームレスポンスが返ります。

- ・アナログオプションボード未実装状態。(形名の末尾にAが付かないモデル)
- ・直列運転のスレーブ機として動作中。
- ・並列運転のスレーブ機として動作中。

<例>

ZX-400L(単独運転)

RES[]2

RES?

2.00

[SOURce]:VOLTage[:LEVel][:IMMediate][:AMPLitude]

:出力電圧の設定

機能: 出力電圧の設定を行います。

書式: [SOURce]:VOLTage[:LEVel][:IMMediate][:AMPLitude][:] < NRf >

形態: 設定コマンド、クエリコマンド

パラメータ: 0.00 ~ 84.00

レスポンス: パラメータと同様

制限: 以下の状態の場合、正常な設定コマンドに対してアラームレスポンスが返ります。

- ・直列運転のスレーブ機として動作中。
- ・並列運転のスレーブ機として動作中。

< 例 >

VOLT[]80

VOLT?

80.00

[SOURce]:VOLTage:PROTection[:LEVel]:OVP 電圧の設定

機能: OVP 電圧の設定を行います。

書式: [SOURce]:VOLTage:PROTection[:LEVel][:] < NRf >

形態: 設定コマンド、クエリコマンド

パラメータ: 1.0 ~ 88.0

レスポンス: パラメータと同様

制限: 以下の状態の場合、正常な設定コマンドに対してアラームレスポンスが返ります。

- ・並列運転のスレーブ機として動作中。

< 例 >

VOLT:PROT[]88

VOLT:PROT?

88.0

[SOURce]:VOLTage:SLEW:RISing:CV スルーレートの立ち上がり設定

機能: CV スルーレートの立ち上がり設定を行います。

FUNCTION 設定項目 3 と同じ設定です。

書式: [SOURce]:VOLTage:SLEW:RISing[] < NRf >

形態: 設定コマンド、クエリコマンド

パラメータ: 0.1 ~ 160.0

レスポンス: パラメータと同様

制限: 以下の状態の場合、正常な設定コマンドに対してアラームレスポンスが返ります。

・直列運転のスレーブ機として動作中。

・並列運転のスレーブ機として動作中。

< 例 >

```
VOLT:SLEW:RIS[]160
```

```
VOLT:SLEW:RIS?
```

```
160.0
```

[SOURce]:VOLTage:SLEW:FALLing:CV スルーレートの立ち下り設定

機能: CV スルーレートの立ち下り設定を行います。

FUNCTION 設定項目 4 と同じ設定です。

書式: [SOURce]:VOLTage:SLEW:FALLing[] < NRf >

形態: 設定コマンド、クエリコマンド

パラメータ: 0.1 ~ 160.0

レスポンス: パラメータと同様

制限: 以下の状態の場合、正常な設定コマンドに対してアラームレスポンスが返ります。

・直列運転のスレーブ機として動作中。

・並列運転のスレーブ機として動作中。

< 例 >

```
VOLT:SLEW:FALL[]0.1
```

```
VOLT:SLEW:FALL?
```

```
0.1
```

STATus 階層

STATus 階層のコマンドは、ステータス情報の取得が該当します。

コマンド名	処理概要	コマンド形態
STATus	-	-
:MEASure	-	-
:CONDition	電源ステータスの取得	クエリのみ
:PARallel	並列接続台数の取得	クエリのみ

STATus:MEASure:CONDition:電源ステータスの取得

機能: 電源ステータスを取得します。

書式: STATus:MEASure:CONDition?

形態: クエリコマンドのみ

レスポンス: 3byte の 16 進数データ

電源ステータスビット一覧

Bit	ステータス名	概要	1	0
23	未使用	常に0	-	-
22	未使用	常に0	-	-
21	未使用	常に0	-	-
20	未使用	常に0	-	-
19	未使用	常に0	-	-
18	未使用	常に0	-	-
17	EXT_TRIP_LT_STS	外部 TRIP ラッチステータス	TRIP 動作中	正常
16	EXT_TRIP_STS	外部 TRIP ステータス	TRIP 動作中	正常
15	OVP_STS	OVP調整用ステータス*1	OVPレベル以上	OVPレベル以下
14	OCP_STS	OCP調整用ステータス*1	OCPレベル以上	OCPレベル以下
13	CP_STS	CP動作ステータス	CP動作中	CPではない
12	EXT_ON	外部接点による出力ON/OFF 入力ステータス	ON	OFF
11	SYS_ALM	システム異常	異常	正常
10	DD_ON_STS	DC/DC出力ステータス	ON	OFF
9	MST/BST_STS	マスター・ブースタステータス*2	ブースター*2	マスター
8	P-ON_B_STS	P-ON(ブースター)ステータス	ブースター主電源ON*2	ブースター主電源OFF*2
7	P-ON_M_STS	P-ON(マスター)ステータス	主電源 ON	主電源OFF
6	AD-OV_ALM	AC/DC部OVP異常	異常	正常
5	OHP_ALM	OHP(過温度)異常	異常	正常
4	OCP_ALM	OCP(過電流保護動作)発生	発生あり	発生なし
3	OVP_ALM	OVP(過電圧保護動作)発生	発生あり	発生なし
2	PL_STS	電力リミット動作ステータス	電力リミット動作中	電力リミット動作なし
1	CC_STS	CC動作ステータス	CC動作中	CCではない
0	CV_STS	CV動作ステータス	CV動作中	CVではない

デジタル通信で使う

- *1 OVP, OCP の工場調整用のステータスです。実際の OVP, OCP の動作時のステータスは Bit4OCP_ALM, Bit3OVP_ALM に出力されます。
- *2 マスターとは、並列運転にてスレーブ機として動作している ZX シリーズを指します。

< 例 >

```
STAT:MEAS:COND?
```

```
000184
```

(P-ON_B、P-ON_M、PL_STS が1の状態を示す。)

STATus:MEASure:PARallel:並列接続台数の取得

機能: 並列接続台数(マスターと並列運転スレーブ機の接続合計台数)を取得します。

書式: STATus:MEASure:PARallel?

形態: クエリコマンドのみ

レスポンス: 1 ~ 10

< 例 >

```
STAT:MEAS:PAR?
```

```
1
```

(1 はマスター機のみを意味します。)

SYSTEM 階層

SYSTEM 階層のコマンドは、主に FUNCTION 項目の設定が該当します。

コマンド名	処理概要	コマンド形態
SYSTEM	-	-
:COMMunicate	-	-
:SERial	-	-
[:RECeive]	-	-
:BAUD	ビットレートの設定	両方
:PACE	アクリッジレスポンスの設定	両方
:PARity	-	-
[:TYPE]	パリティの設定	両方
:UNIT	クエリレスポンスの単位付加設定	両方
:CONTRol	-	-
:CURRent	-	-
:MODE	電流設定制御方法のモード設定	両方
:VOLTage	-	-
:MODE	電圧設定制御方法のモード設定	両方
:ERRor	エラーメッセージの読み取り	クエリのみ
:KEYLock		
:MODE	LOCK のモード設定	両方
:MONitor		
:MODE	出力 OFF 時の電圧計/電流計の表示設定	両方
:PRESet		
:MODE	PRESET 内容の確定方法の設定	両方
:SERies	直列運転時のマスター、スレーブの設定	両方
:SINK	SINKON/OFF 設定	両方
:TRIP	TRIP 動作の実行	設定のみ
:MODE	重故障時の出力停止動作の設定	両方

SYSTem: COMMunicate: SERial[: RECeive]: BAUD: ビットレートの設定

機能: ビットレートの設定を行います。

FUNCTION 設定項目 61 と同じ設定です。

書式: SYSTem: COMMunicate: SERial[: RECeive]: BAUD[] < NRf >

形態: 設定コマンド、クエリコマンド

パラメータ: 0...2400bps
1...9600bps
2...19200bps
3...38400bps

レスポンス: 2400、9600、19200、38400

制限: 以下の状態の場合、正常な設定コマンドに対してアラームレスポンスが返ります。

- ・直列運転のスレーブ機として動作中。
- ・並列運転のスレーブ機として動作中。



注意

本コマンドによる設定変更は次回入力電源投入時から有効となります。

< 例 >

```
SYST:COMM:SER:BAUD[]3
SYST:COMM:SER:BAUD?
38400
```

SYSTem: COMMunicate: SERial[: RECeive]: PACE: アクノリッジレスポンスの設定

機能: アクノリッジレスポンスの設定を行います。

書式: SYSTem: COMMunicate: SERial[: RECeive]: PACE[] < String >

形態: 設定コマンド、クエリコマンド

パラメータ: ACK...正常コマンド受信時、OK を返す。(デフォルト設定)
OFF...正常コマンド受信時、OK を返さない。

レスポンス: ACKON、ACKOFF



注意

本コマンドによる設定変更は、本コマンド受信後の次のコマンドから有効となります。

< 例 >

```
SYST:COMM:SER:PACE[]ACK
SYST:COMM:SER:PACE?
ACKON
```

SYSTem: COMMunicate: SERial[: RECeive]: PARity[: TYPE]

:パリティの設定

機能: パリティの設定を行います。

FUNCTION 設定項目 62 と同じ設定です。

書式: SYSTem: COMMunicate: SERial[: RECeive]: PARity[: TYPE][:] < String >

形態: 設定コマンド、クエリコマンド

パラメータ: ODD・・・奇数
EVEN・・・偶数
NONE・・・なし

レスポンス: ODD、EVEN、NONE

制限: 以下の状態の場合、正常な設定コマンドに対してアラームレスポンスが返ります。

- ・直列運転のスレーブ機として動作中。
- ・並列運転のスレーブ機として動作中。

< 例 >

```
SYST:COMM:SER:PAR:]ODD
SYST:COMM:SER:PAR?
ODD
```



注意

本コマンドによる設定変更は次回入力電源投入時から有効となります。

SYSTem: COMMunicate: SERial: UNIT: クエリレスポンスの単位付加設定

機能: クエリレスポンスに単位を付加するかどうかの設定を行います。

書式: SYSTem: COMMunicate: SERial: UNIT[] < NRf >

形態: 設定コマンド、クエリコマンド

パラメータ: 0・・・単位を付加しない(デフォルト設定)
1・・・単位を付加する

レスポンス: パラメータと同様

説明: 本コマンドにて「単位を付加する」に設定すると以下に示す単位がレスポンスに付加されます。

- V・・・出力電圧設定、OVP 設定、電圧計測クエリコマンドに対する応答に付加。
- A・・・出力電流設定、OCP 設定、電流計測クエリコマンドに対する応答に付加。
- W・・・電力計測クエリコマンドに対する応答に付加。
- s・・・立上り・立下りディレイ時間設定クエリコマンドに対する応答に付加。
・・・内部抵抗設定クエリコマンドに対する応答に付加。
- bps・・・ビットレート設定クエリコマンドに対する応答に付加。

< 例 >

```
SYST:COMM:SER:UNIT:]1
SYST:COMM:SER:UNIT?
1
VOLT?
80.00V
```

SYSTem:CONTrol:CURRent:MODE:電流設定制御方法のモード設定

機能: 電流設定方法のモード設定を行います。

FUNCTION 設定項目 71 と同じ設定です。

書式: SYSTem:CONTrol:CURRent:MODE[] < NRf >

形態: 設定コマンド、クエリコマンド

パラメータ: 0…前面パネル、デジタル通信
1…外部電圧
2…外部抵抗 A タイプ
3…外部抵抗 B タイプ
4…外部抵抗 C タイプ

レスポンス: パラメータと同様

制限: 以下の状態の場合、正常な設定コマンドに対してアラームレスポンスが返ります。

- ・アナログオプション未実装状態。(形名の末尾にAが付かないZXシリーズ)
- ・直列運転のスレーブ機として動作中。
- ・並列運転のスレーブ機として動作中。

< 例 >

```
SYST:CONT:CURR:MODE[]1
```

```
SYST:CONT:CURR:MODE?
```

```
1
```

SYSTem:CONTrol:VOLTage:MODE:電圧設定制御方法のモード設定

機能: 電圧設定方法のモード設定を行います。

FUNCTION 設定項目 70 と同じ設定です。

書式: SYSTem:CONTrol:VOLTage:MODE[] < NRf >

形態: 設定コマンド、クエリコマンド

パラメータ: 0…前面パネル、デジタル通信
1…外部電圧
2…外部抵抗 A タイプ
3…外部抵抗 B タイプ
4…外部抵抗 C タイプ

レスポンス: パラメータと同様

制限: 以下の状態の場合、正常な設定コマンドに対してアラームレスポンスが返ります。

- ・アナログオプション未実装状態。(形名の末尾にAが付かないZXシリーズ)
- ・直列運転のスレーブ機として動作中。
- ・並列運転のスレーブ機として動作中。

< 例 >

```
SYST:CONT:VOLT:MODE[]1
```

```
SYST:CONT:VOLT:MODE?
```

```
1
```

SYSTem:ERRor:エラーメッセージの読み取り

機能: エラーレスポンス受信後、本コマンドを送信する事でエラーの発生要因を取得できます。

書式: SYSTem:ERRor?

形態: クエリコマンドのみ

レスポンス: エラーコード, エラーメッセージ

表エラーコードとエラーメッセージ一覧

エラーコード	エラーメッセージ	意味
0	なし	正常
- 100	Commanderror	コマンドエラー (未定義コマンドなど)
- 101	Invalidcharacter	無効なキャラクタを受信した
- 102	Syntaxerror	構文エラー
- 104	Datatypeerror	データタイプエラー パラメータが数値のところを文字を受信した等
- 109	Missingparameter	パラメータが少なすぎる。
- 120	Numericdataerror	数値データエラー。範囲オーバー等
- 140	Characterdataerror	文字データエラー。
- 150	Stringdataerror	文字列データエラー。
- 900	Unmountanalogoptionboard.	アナログオプションボード未実装のため実行不可
- 901	UnmountCPoptionboard.	CP オプションボード未実装のため実行不可
- 902	NopermissionCommand.	実行が許可されていないコマンド。 (スレーブ機である、1600W タイプだけにある機能を 400W、800Wタイプで実行しようとした)
- 903	Receivetimeout.	受信タイムアウト



注意

最後に発生したエラーレスポンス (最新のエラー) にのみ適用となります。

< 例 >

RES?

ERROR

SYST:ERR?

-900,Unmountanalogoptionboard.

SYSTem:KEYLock:MODE:LOCK のモード設定

機能: 前面パネルのキーロックのモード設定を行います。

FUNCTION 設定項目 5 3 と同じ設定です。

書式: SYSTem:KEYLock:MODE[] < NRf >

形態: 設定コマンド、クエリコマンド

パラメータ: 0...LOCK キー以外無効

1...OUTPUT キー、LOCK キー以外無効

2...VOLT / CURR ツマミが無効(これに付随する PRESET キー、FUNC キー、OVP キー、OCP キーも無効)

レスポンス: パラメータと同様

制限: 以下の状態の場合、正常な設定コマンドに対してアラームレスポンスが返ります。

- ・直列運転のスレーブ機として動作中。
- ・並列運転のスレーブ機として動作中。

< 例 >

```
SYST:KEYL:MODE[]1
```

```
SYST:KEYL:MODE?
```

```
1
```

SYSTem:MONitor:MODE:出力 OFF 時の電圧計/電流計の表示設定

機能: 出力 OFF 時の電圧計/電流計の表示設定を行います。

FUNCTION 設定項目 5 2 と同じ設定です。

書式: SYSTem:MONitor:MODE[] < NRf >

形態: 設定コマンド、クエリコマンド

パラメータ: 0...計測値表示

1...設定値表示

レスポンス: パラメータと同様

制限: 以下の状態の場合、正常な設定コマンドに対してアラームレスポンスが返ります。

- ・直列運転のスレーブ機として動作中。
- ・並列運転のスレーブ機として動作中。

< 例 >

```
SYST:MON:MODE[]0
```

```
SYST:MON:MODE?
```

```
0
```

SYSTem:PRESet:MODE:PRESET 内容の確定方法の設定

機能: PRESET 内容の確定方法の設定を行います。

FUNCTION 設定項目 50 と同じ設定です。

書式: SYSTem:PRESet:MODE[] <NRf>

形態: 設定コマンド、クエリコマンド

パラメータ: 0...PRESET モード終了後に設定値の変更を実施

1...PRESET モード操作中も設定値の変更を実施

レスポンス: パラメータと同様

制限: 以下の状態の場合、正常な設定コマンドに対してアラームレスポンスが返ります。

・直列運転のスレーブ機として動作中。

・並列運転のスレーブ機として動作中。

<例>

```
SYST:PRESet:MODE[]0
```

```
SYST:PRESet:MODE?
```

```
0
```

SYSTem:SERies:直列運転時のマスター、スレーブの設定

機能: 直列運転時のマスター、スレーブの設定を行います。

FUNCTION 設定項目 73 と同じ設定です。

書式: SYSTem:SERies[] <NRf>

形態: 設定コマンド、クエリコマンド

パラメータ: 0...マスター

1...スレーブ

レスポンス: パラメータと同様

制限: 以下の状態の場合、正常な設定コマンドに対してアラームレスポンスが返ります。

・アナログオプション未実装状態。(形名の末尾にAが付かないZXシリーズ)

・直列運転のスレーブ機として動作中。

・並列運転のスレーブ機として動作中。

<例>

```
SYST:SERies[]0
```

```
SYST:SERies?
```

```
0
```

SYSTem: SINK: SINKON/OFF 設定

機能: SINK 機能の ON / OFF 設定を行います。
FUNCTION 設定項目 1 と同じ設定です。

書式: SYSTem: SINK[] < String >

形態: 設定コマンド、クエリコマンド

パラメータ: ON...SINKON
OFF...SINKOFF

レスポンス: パラメータと同様

制限: 以下の状態の場合、正常な設定コマンドに対してアラームレスポンスが返ります。

- ・直列運転のスレーブ機として動作中。
- ・並列運転のスレーブ機として動作中。

< 例 >

```
SYST: SINK[] ON  
SYST: SINK?  
ON
```

SYSTem: TRIP: TRIP 動作の実行

機能: ブレーカトリップ(入力電源スイッチ OFF)を実行します。

書式: SYSTem: TRIP

形態: 設定コマンドのみ

パラメータ: なし



注意

1600Wタイプでのみ有効となるコマンドです。
400W、800Wタイプでもコマンドは有効ですが何も行いません。

< 例 >

```
SYST: TRIP
```

SYSTem:TRIP:MODE:重故障時の出力停止動作の設定

機能: 重故障時の出力停止動作の設定を行います。

FUNCTION 設定項目 10 の設定と同じです。

書式: SYSTem:TRIP:MODE[] <NRf >

形態: 設定コマンド、クエリコマンド

パラメータ: 0...スイッチング停止

1...入力パワーリレートリップ実行(TRIP 検出時と重故障時)

2...入力パワーリレートリップ実行(TRIP 検出時と重故障時とOVP、OCP動作時)



注意

重故障とは、パネルリセット(A+Cキーによる長押)またはコマンドによるアラーム解除ができない場合をいいます。
(電源スイッチによる再起動)

重故障エラー

WDT、OHP、AD-OV、P_ERR、BST ALM、並列接続台数検出異常、並列接続台数

エラーコード詳細はP30を参照願います

制限: 以下の状態の場合、正常な設定コマンドに対してアラームレスポンスが返ります。

・1600Wタイプ以外のZXシリーズ。(設定コマンドにのみ)

・並列運転のスレーブ機として動作中。

<例>

```
SYST:TRIP:MODE[]1
```

```
SYST:TRIP:MODE?
```

```
1
```

EX 互換コマンド

EX 互換コマンドとは、当社 EX シリーズの通信コマンドフォーマットに準拠したコマンドです。コマンドが EX と互換のため、EX シリーズと ZX シリーズの共通の機能に対してのみリモート制御が可能となります。EX コマンドの一覧を示します。各コマンドの詳細は下の表の掲載ページを参照して下さい。

設定コマンド一覧

コマンド名	制御コマンドの機能	掲載ページ
A	デバイスアドレスの指定	87ページ
AR	アラームリセットの実行	87ページ
CL	設定パラメータの初期化	87ページ
LC	OCP電流の設定	88ページ
LV	OVP電圧の設定	88ページ
MC	出力電流の設定	89ページ
MV	出力電圧の設定	89ページ
OT	出力 ON/OFF の設定	90ページ
TP	ブレーカトリップの実行	90ページ

リードバックコマンド一覧

コマンド名	リードバックコマンドの機能	掲載ページ
TK0	設定パラメータのリードバック	91ページ
TK1	計測データ(電圧・電流)のリードバック	91ページ
TK3	アラーム情報のリードバック	92ページ
TK4	計測電圧のリードバック	93ページ
TK5	計測電流のリードバック	93ページ

EX 互換コマンドフォーマット

全てのコマンド及びレスポンスは ASCII 文字列です。

「A～Z」のキャラクタをコマンド文字列と認識し、「+ / - / . / 0～9」のキャラクタをパラメータと認識します。

EX 互換コマンドの一括送付

コマンドとコマンドを「,」で区切ることで、複数のコマンドを1行の文字列で送ることができます。

<例> A1,MV10.00,MC2.00,OT1

但し、1行に複数のアドレス指定コマンドが存在する場合はエラーとなります。

<例> A1,OT1,A2,OT1 /*アドレス指定コマンドが複数あるためエラー*/

EX 互換コマンドのアラームレスポンスの発生要因

以下に示すエラーとなる条件を満たした場合、ZXは即座にアラームレスポンス「ALM128」を返します。

コマンド入力途中にエラーが発生した場合は、デリミタを受信するまで復帰しません。

そのため、アラームレスポンス受信時は必ず「CR、LF、CR+LF」の何れかを送信して下さい。

- ・ 未定義コマンドを受信した場合。
- ・ コマンドのパラメータが設定範囲を超えた場合。
- ・ パラメータに0～9の数字、+、-、小数点以外の文字、記号を送った場合。
- ・ 1つのパラメータに小数点を2個以上送った場合。
- ・ コマンドとパラメータの間にスペースを送った場合。

<例> MV[]35

スペース

- ・ コマンドを小文字で送った場合。

<例> mv35

- ・ 1回の受信文字列(デリミタを受信するまで)が128文字を越えていた場合。

エラーにならない設定例

- ・ 有効桁数以上のパラメータ入力は切り捨てられます。

<例> MV10.999 MV10.99

ZXシリーズにてOVP、OCP、OHP異常の何れかが発生している場合はアラームレスポンスが「ALM160」に変わります。装置異常発生時は「LV」、「LC」、「AR」、「TP」、「TK」コマンドのみ有効となり、他のコマンドに対してはアラームレスポンスを返します。

EX 互換コマンドのデリミタ

ZXに送るコマンドの最後には、終端文字(デリミタ)を付加して下さい。

使用可能なデリミタを以下に記述します。

- ・ CR キャリッジリターン
- ・ LF ラインフィード
- ・ CR+LF

CR、LF、CR+LFの何れでもデリミタとして扱います。

デジタル通信で使う

EX 互換コマンドの詳細

EX ベースコマンドの設定コマンドについて説明します。

A : デバイスアドレスの指定

機能: ZX電源のデバイスアドレスを指定します。

書式: A * * : 設定範囲内の設定値

設定範囲: 0 ~ 50

指定アドレス0はグローバルアドレスとなり、マルチ接続されている全てのZXを指定します。

グローバルアドレス指定後は出力 ON/OFF 設定コマンド「OT」のみ有効となります。また、グローバルアドレス指定状態時に限り、アラームレスポンスの送信を行いません。



ご注意

同じシステム内において、ZX 電源のアドレスが重複しないようにして下さい。
また、一度の送信に複数のアドレスの指定はできません。

<例> A1 /*アドレス1のZX電源を指定*/

<例> A1,OT1,A2,OT1 /*アドレス指定コマンドが複数あるためエラー*/

AR : アラームリセットの実行

機能: アラームリセット(過電圧・過電流アラームの発生状態を解除)を実行します。

書式: AR * * : 設定値

設定値: 1: アラームのリセットを実行します。

0、1以外の数値はパラメータ異常となります。(0は何も実行しません。)



ご注意

アラームリセットは、必ず原因を取り除いた後、実行して下さい。

<例> A1,AR1

CL : 設定パラメータの初期化

機能: 設定パラメータの初期化を行ないます。

書式: CL * * : 設定値

設定値: 1: 工場出荷時設定を実行します。

0、1以外の数値はパラメータ異常となります。(0は何も実行しません。)

<例> A1,CL1

LC: OCP電流の設定

機能: OCP電流の設定を行いません。

書式: LC* * : 設定範囲内の設定値

設定範囲: 設定範囲以外の数値はパラメータ異常となります。
機種及び、並列接続台数毎に設定範囲が異なります。

OCP電流設定範囲

機種(タイプ) 並列接続台数	ZX - 400L/LA	ZX - 800L/LA	ZX - 1600L/LA
1(単独運転)	0.5 ~ 44.0	1.0 ~ 88.0	2.0 ~ 176.0
2	1.0 ~ 88.0	2.0 ~ 176.0	4.0 ~ 352.0
3	1.5 ~ 132.0	3.0 ~ 264.0	6.0 ~ 528.0
4	2.0 ~ 176.0	4.0 ~ 352.0	8.0 ~ 704.0
5	2.5 ~ 220.0	5.0 ~ 440.0	10.0 ~ 880.0
6	3.0 ~ 264.0	6.0 ~ 528.0	12 ~ 1056
7	3.5 ~ 308.0	7.0 ~ 616.0	14 ~ 1232
8	4.0 ~ 352.0	8.0 ~ 704.0	16 ~ 1408
9	4.5 ~ 396.0	9.0 ~ 792.0	18 ~ 1584
10	5.0 ~ 440.0	10.0 ~ 880.0	20 ~ 1760

<例> A1,LC44.0

LV: OVP電圧の設定

機能: OVP電圧の設定を行いません。

書式: LV* * : 設定範囲内の設定値

設定範囲: 1.0 ~ 88.0
設定範囲以外の数値はパラメータ異常となります。

<例> A1,LV88.0

デジタル通信で使う

MC : 出力電流の設定

機能: 出力電流の設定を行ないます。

書式: MC * * : 設定範囲内の設定値

設定範囲: 設定範囲以外の数値はパラメータ異常となります。

機種及び並列接続台数により設定範囲が異なります。

出力電流設定範囲

機種(タイプ) 並列接続台数	出力電流設定範囲		
	ZX - 400L/LA	ZX - 800L/LA	ZX - 1600L/LA
1(単独運転)	0.00 ~ 42.00	0.00 ~ 84.0	0.0 ~ 168.0
2	0.00 ~ 84.00	0.0 ~ 168.0	0.0 ~ 336.0
3	0.0 ~ 126.0	0.0 ~ 252.0	0.0 ~ 504.0
4	0.0 ~ 168.0	0.0 ~ 336.0	0.0 ~ 672.0
5	0.0 ~ 210.0	0.0 ~ 420.0	0.0 ~ 840.0
6	0.0 ~ 252.0	0.0 ~ 504.0	0 ~ 1008
7	0.0 ~ 294.0	0.0 ~ 588.0	0 ~ 1176
8	0.0 ~ 336.0	0.0 ~ 672.0	0 ~ 1344
9	0.0 ~ 378.0	0.0 ~ 756.0	0 ~ 1512
10	0.0 ~ 420.0	0.0 ~ 840.0	0 ~ 1680

< 例 > A1,MC42.0

MV : 出力電圧の設定

機能: 出力電圧の設定を行ないます。

書式: MV * * * : 設定範囲内の設定値

設定範囲: 0.00 ~ 84.00

< 例 > A1,OV10.5

OT:出力 ON/OFF の設定

機能: 出力の ON/OFF 設定を行いません。

書式: OT* *:設定値

設定値: 0:OUTPUT「OFF」

 1:OUTPUT「ON」

0、1以外の数値はパラメータ異常となります。

<例> A1,OT0

TP:ブレーカトリップの実行

機能: ブレーカトリップを行います。

書式: TP* *:設定値

設定値: 0:スイッチング停止

 1:入力パワーリレートリップ実行(TRIP 検出時と重故障時)

 2:入力パワーリレートリップ実行(TRIP 検出時と重故障時とOVP、OCP動作時)

0、1、2以外の数値はパラメータ異常となります。

**注意**

重故障とは、パネルリセット(A + Cキーによる長押)またはコマンドによるアラーム解除ができない場合をいいます。
(電源スイッチによる再起動)

重故障エラー

WDT、OHP、AD-OV、P_ERR、BST ALM、並列接続台数検出異常、並列接続台数

エラーコード詳細はP30を参照願います。

本コマンドは1600Wタイプでのみ有効です。

400W、800Wタイプでもコマンドは有効ですが何も行いません。

<例> A1,TP1

デジタル通信で使う

EX 互換コマンドのリードバックコマンド

EX ベースコマンドのリードバックコマンドについて説明します。

TK0 : 設定パラメータのリードバック

機能: 指定したデバイスアドレスの ZX に設定されている、出力電圧、出力電流、OVP 電圧、OCP 電流、出力の ON/OFF 状態を取得します。

書式: TK0

リードバックフォーマット: A * 1, MV * 2, MC * 3, LV * 4, LC * 5, OT * 6
* 1 ~ * 6: リードバック値

リードバック値: * 1: 応答を返した ZX のデバイスアドレス。
* 2: 出力電圧設定値。(有効桁数は小数点以下 2 桁)
* 3: 出力電流設定値。(有効桁数は 89 ページの出力電流設定範囲参照)
* 4: OVP 電圧設定値。(有効桁数は小数点以下 2 桁)
* 5: OCP 電流設定値。(有効桁数は 87 ページ OCP 電流設定範囲参照)
* 6: 出力の ON / OFF の状態。

< 例 > A1,TK0

A1,MV10.00,MC35.00,LV88.0,LC44.0,OT0

TK1 : 計測データ(電圧・電流)のリードバック

機能: 指定したデバイスアドレスの ZX から電圧及び、電流値の計測データを取得します。

書式: TK1

リードバックフォーマット: A * 1, * 2 V, * 3 A

* 1 ~ * 2: リードバック値

リードバック値:

* 1: 応答を返した ZX のデバイスアドレス。
* 1: 出力電圧測定値。(有効桁数は小数点以下 2 桁)

* 2: 出力電流測定値。(有効桁数は 89 ページ出力電流設定範囲参照)

< 例 > A1,TK1

A1,0.00V,0.00A

TK3:ステータス情報のリードバック

機能: 指定したデバイスアドレスのZXのステータス情報を取得します。

書式: TK3

リードバックフォーマット: A * 1, STAT * 2
* 1、* 2:リードバック値

リードバック値:

* 1: 応答を返したZXのデバイスアドレス。

* 2: 0、1で表現したステータス情報。

STAT*****

6 0

取得ステータス情報一覧

Bit	ステータス名	概要	1	0
0	P - ON(M)_STS	P - ON(マスター)ステータス	主電源 ON	主電源OFF
1	OHP_ALM	OHP(過温度)異常	異常	正常
2	PL_STS	電力リミット動作ステータス	電力リミット動作中	正常
3	OCP_ALM	OCP(過電流保護動作)異常	異常	正常
4	OVP_ALM	OVP(過電圧保護動作)異常	異常	正常
5	CC_STS	CC動作ステータス	CC動作中	CCではない
6	CV_STS	CV動作ステータス	CV動作中	CVではない

<例> A1,TK3

A1,STAT1000010

デジタル通信で使う

TK4 :計測電圧データのリードバック

機能: 指定したデバイスアドレスの ZXの計測電圧データを取得します。

書式: TK4

リードバックフォーマット: *V

*:リードバック値

リードバック値:

*:指定された ZXの出力電圧計測値。(有効桁数少数点以下2桁)

<例> A1,TK4

10.00V

TK5 :計測電流データのリードバック

機能: 指定したデバイスアドレスの ZXの計測電流データを取得します。

書式: TK5

リードバックフォーマット: *A

*:リードバック値

リードバック値:

*:指定された ZXの出力電流計測値。(有効桁数は89ページ出力電流設定範囲参照)

<例> A1,TK5

0.00A

注意事項

マルチ接続ケーブルを使用した通信制御機能は、ZXシリーズ相互間でのみ可能です。

マルチ接続可能な他の当社製品と接続したい場合は、(株)高砂製作所営業部へご相談ください。

直列・並列運転で使う

並列運転

合計で 10 台までの出力を並列に接続して出力電流を増加させることができます。
また、一台のマスター機で全体の出力電圧、電流をコントロールする、マスタースレーブ並列運転が可能です。
並列制御ケーブルを接続するだけで、並列台数の認識を自動で行います。
出力電流、出力電力を合計した計測値はマスター機に表示されます。

⚠ 注意

並列運転は、同一機種に限って可能です。
(例: ZX-400L 同士は可能ですが、ZX-400L と ZX-800L、又は 1600L は不可です。)
異なる機種を並列に接続すると、故障の原因となります。
スレーブ動作時の FUNCTION 項目は参照のみで設定はできません。
スレーブ機の操作はアラームリセット時の「OVP」キーと「OCP」キーの同時押し、「FUNC.」キー、「LOCAL」キーのみ有効です。
各電源のマイナス出力間を接続している配線は絶対にオープンにしないでください。
並列に接続されているすべての ZX シリーズの入力電源(「POWER」スイッチ)を ON にしてください。

接続

下図のように接続します。

1 台目(マスター機)の M/SCONTROL コネクタ OUT から 2 台目(スレーブ機)の M/SCONTROL コネクタ IN へ接続し、2 台目の M/SCONTROL コネクタ OUT から 3 台目(スレーブ機)へと接続します。

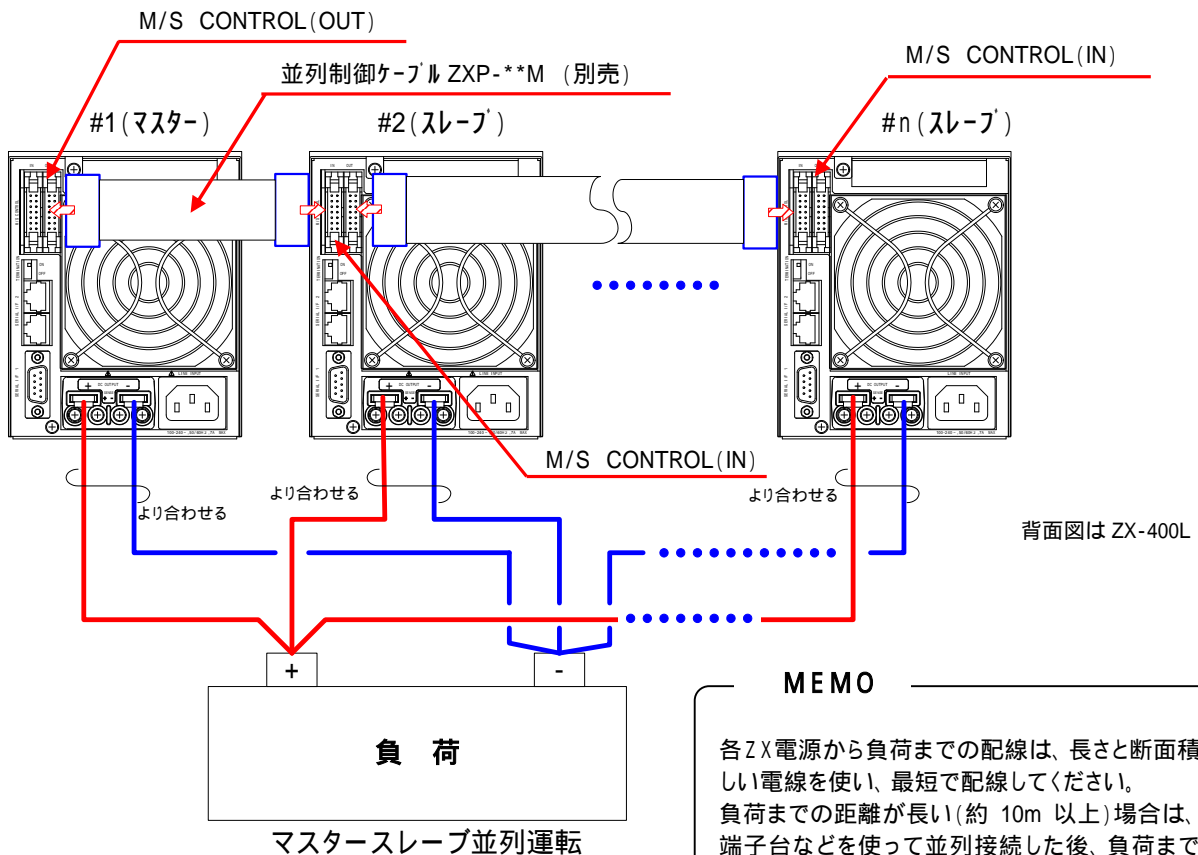

操作について

- #1 から #n までの各 ZX 電源の「POWER」スイッチをすべて ON にします。ON にする順序は任意です。
- すべての「POWER」スイッチが ON になった後、約 2 秒で操作が可能になります。
- M/SCONTROL コネクタの IN 側が他の ZX シリーズ電源に接続されていない番号 (前ページ # 1) の ZX 電源がマスター機になります。
- 「POWER」スイッチが ON になった後、マスター機の「数字表示器」上段に機種表示、下段にファームウェアバージョン、並列台数を表示します。
並列接続台数が、不一致 (前回使用時の並列台数と今回の並列台数が相違の場合) の場合は「数字表示器」上段にエラーコード“E011”を表示し、下段に検出台数を点滅表示します。並列台数を確認後、「FUNC.」キーを 2 秒以上長押しして、検出台数を承認することで計測表示に切り替わります。
- マスター機の「数字表示器」上段に電圧計測、「数字表示器」下段には電流計測値を表示します。
「数字表示器」下段は並列数の合計 (総合電流値) 表示をします。
「DISPLAY」キーにて電力表示を選択した場合は総合電力値を表示します。



注意

スレーブ機の正常動作時の表示は、右図のようなバー表示となります。
また、「OUTPUT」ランプは点灯しません。

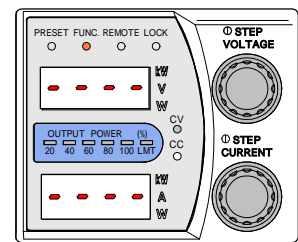

エラーコード表示

1. マスター機に表示されるエラーコードおよび表示一覧

表示内容	表示桁	数字表示器	数字表示器	エラー内容
		上段	下段	
WDT		E001	-	CPU の誤動作
AD_OV		E002	-	DC/DC 部の入力電圧異常
OHP		E003	OHP	過温度保護の動作
OVP		E004	OUP	過電圧保護の動作
OCP		E005	OCP	過電流保護の動作
BST		E006	-	スレーブ機異常 (並列運転時のマスター機にのみ表示)
P_ERR		E007	-	入力電圧異常
BST_NRDY		E008	-	スレーブ機の入力電圧異常
並列接続検出異常		E009	-	並列台数が正常に検出されない
並列接続台数 OVER		E010	-	11 台以上並列接続されている
並列接続台数不一致		E011	-	ZX 電源が記憶している前回の並列接続台数と今回の並列台数の相違
TRIP (ZX-1600L/LA)		E012	Shdn	TRIP 機能の動作
通信異常		E100	-	
E2P 異常		E110	-	起動時初期化異常

2. スレーブ機のエラー表示

マスター機は正常でスレーブ機の何れかにアラームが発生した場合

アラームを検出したスレーブ機は「数字表示器」上段にエラーコード、「数字表示器」下段にアラーム種別を表示します。

マスター機は「数字表示器」上段にエラーコード“E006”を表示します。

(マスター機正常、スレーブ機の何れかにアラーム発生)

直列・並列で使う

直列運転

ZX2台の出力を直列に接続し、出力電圧を倍増することができます。
また、1台のマスター機で出力をコントロールするマスタースレーブ運転ができます。

⚠ 注意

- 直列運転を行うにはマスター機、スレーブ機ともに LA タイプが必要です。
- ZX-***の***の部分の数字が同じモデルのみ直列運転は可能です。
(例: ZX-400L 同士は可能ですが、ZX-400L と ZX-800L、又は 1600L は不可です。)
- 異なる機種を直列に接続すると、故障の原因となります。
- 直列に接続されているZXシリーズの入力電源(「POWER」スイッチ)をONにしてください。
- 直列運転で動作を始める前にスレーブ機出力電圧の校正を実施してください。
- スレーブ動作時のFUNCTION設定項目は制限されます。
- スレーブ機の操作はアラームリセット時の「OVP」キーと「OCP」キーの同時押し、「OVP」キー、「OCP」キー、「FUNC.」キー、「LOCAL」キーのみ有効です。
- 直列運転時の前面ディスプレイの表示は、マスター機・スレーブ機のそれぞれの出力を表示しています。(出力電圧が160Vの場合 : マスター機 80.00V、スレーブ機 80.00V)

接続

下図のように接続します。

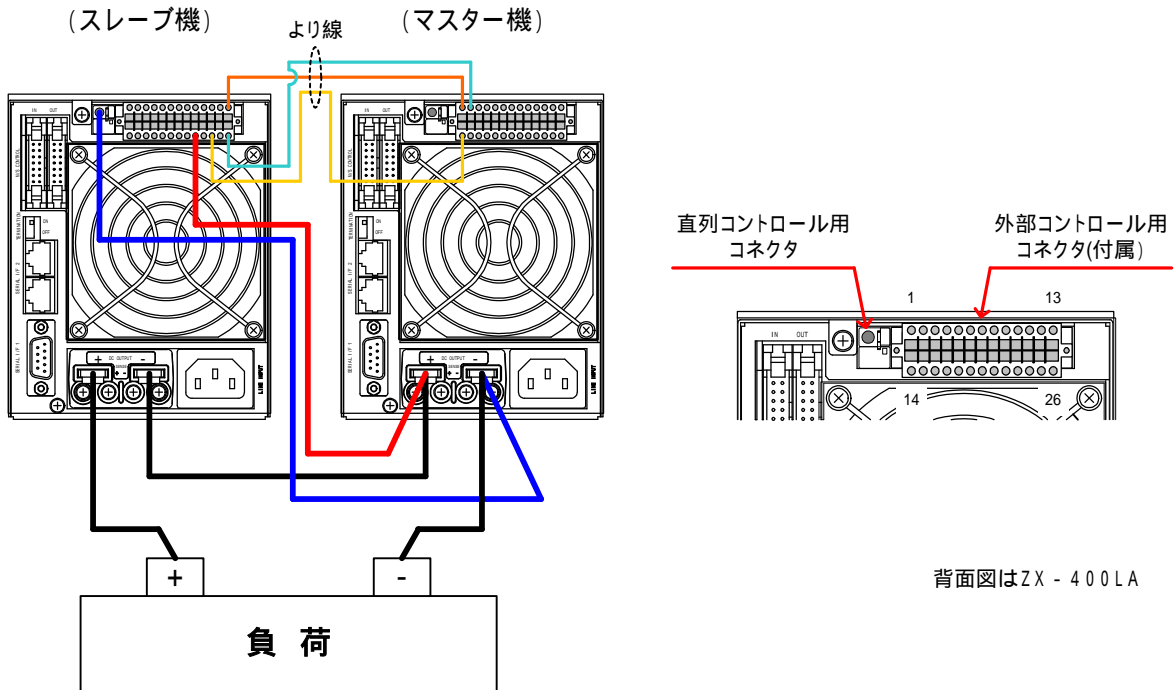

負荷配線の接続

- スレーブ機のマイナス端子からマスター機のプラス端子へ配線を接続します。
- スレーブ機のプラス端子から負荷のプラス端子へ配線を接続します。
- マスター機のマイナス端子から負荷のマイナス端子へ配線を接続します。

コントロール端子の配線

スレーブ機の外部コントロールコネクタの 22 番端子からマスター機のプラス端子へ配線を接続します。

直列コントロール用コネクタからマスター機のマイナス端子へ配線を接続します。

スレーブ機の外部コントロールコネクタの 13 番端子からマスター機の外部コントロールコネクタの 1 番端子へ配線を接続します。

スレーブ機の外部コントロールコネクタの 24 番端子からマスター機の外部コントロールコネクタの 14 番端子へ配線を接続します。

スレーブ機の外部コントロールコネクタの 26 番端子からマスター機の外部コントロールコネクタの 2 番端子へ配線を接続します。

～ の信号線はより線にします。

操作について

1. マスター機の設定

・ファンクションキー「FUNC.」を押します。

・「VOLTAGE」ツマミで項目番号 11 を選択します。

・「CURRENT」ツマミで設定値を 2 に変更します。

・設定が終了したら、再度「FUNC.」を押します。

ファンクション項目 11 の機能「外部接点による出力の ON / OFF」については [105 ページ](#) をご覧ください。

MEMO

この項の設定をすることで、スレーブ機の入力電源が OFF のときマスター機の出力 ON を禁止します。

2. スレーブ機の設定

・ファンクションキー「FUNC.」を押します。

・「VOLTAGE」ツマミで項目番号 73 を選択します。

・「CURRENT」ツマミで設定値を 1 (スレーブモード) に変更します。

・設定が終了したら、再度「FUNC.」を押します。

・「POWER」スイッチを OFF にします。

再度「POWER」スイッチを ON すると、スレーブ機として動作します。その際、「OUTPUT」ランプが点灯します。

MEMO

マスター機へもどすときは FUNCTION 項目 73 を 0 へ、項目 51 を 0、項目 60 を 1 に設定してください。

直列・並列で使う

2. スレーブ機の出力設定の校正

直列運転動作ではスレーブ機の出力電圧をマスター機の電圧と合わせるためスレーブ機の校正をします。

準備

校正には次の測定器が必要です。

電圧測定用デジタルマルチメーター 2台
表示桁数 : 5 1/2 桁以上表示 確度 : 0.005% 以上
(1mV ~ 100Vの測定レンジを有すること。)

スレーブ機の出力電圧設定のオフセット、フルスケール校正

1. 負荷配線、リモートセンシング配線を取り外して出力端子にデジタルマルチメーターを接続します。
本機のPOWERスイッチをONにし、出力はOFFにしておきます。

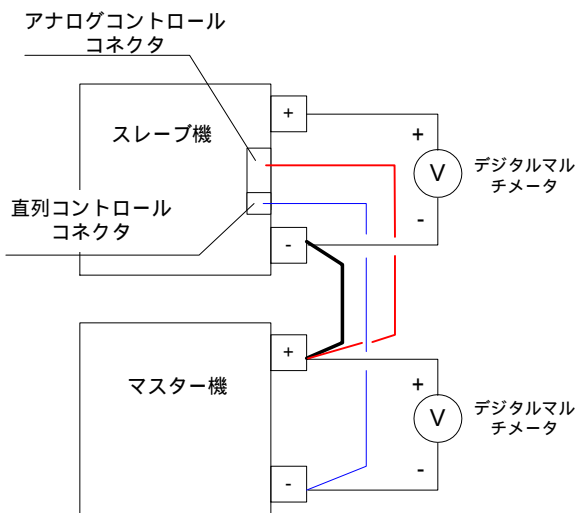

3. 再度「PRESET」キーを押した後、「OUTPUT」キーを押し、出力をONにします。

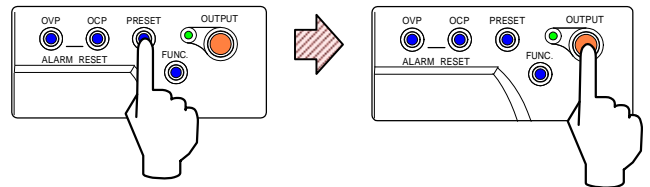

MEMO

「OUTPUT」のON/OFFは、マスター機でのみ有効です。

4. スレーブ機の「FUNC.」キーを押し「VOLTAGE」ツマミを回して「数字表示器」上段に設定項目番号37を表示させます。

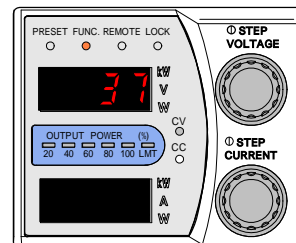

MEMO

「FUNC.」ランプが点灯し、「数字表示器」下段の表示は消灯します。

2. マスター機の「PRESET」キー を押し「VOLTAGE」ツマミ で「0.01V」、「CURRENT」ツマミ で「1.00A」に設定します。

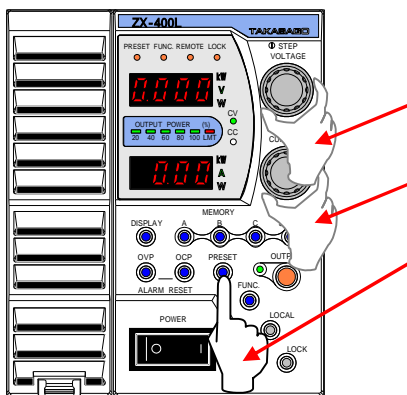

(設定方法は基本的な使い方の定電圧電源としての使い方を参照してください。)

5. マスター機の出力量計測用デジタルマルチメーターの表示と等しくなるようようにスレーブ機の「CURRENT」つまみを調整します。

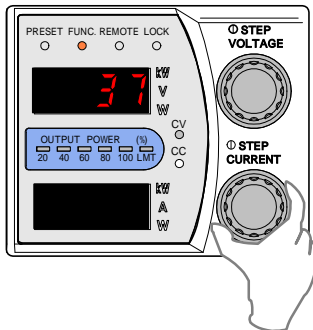

6. スレーブ機の「FUNC.」キーを押し、出力電圧設定のオフセット校正を終了させます。

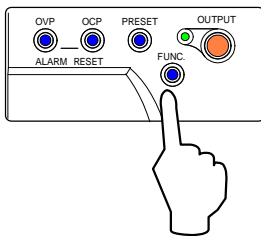

7. マスター機の「PRESET」キーを押し「VOLTAGE」つまみにて「80.00」Vに設定します。

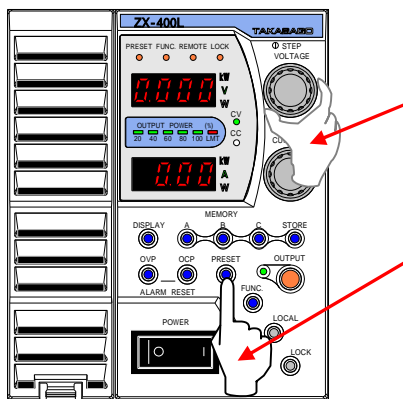

(設定方法は基本的な使い方の定電圧電源としての使い方を参照してください。)

8. 「PRESET」キーを押します。

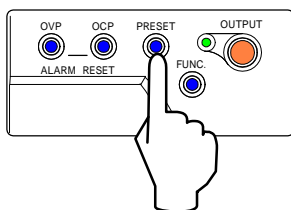

9. スレーブ機の「FUNC.」キーを押し「VOLTAGE」つまみを回して「数字表示器」上段に設定項目番号 38 を表示させます。

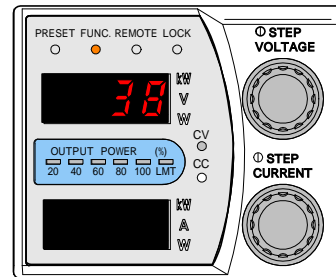

10. マスター機の出力量計測用デジタルマルチメーターの表示と等しくなるようようにスレーブ機の「CURRENT」つまみを調整します。

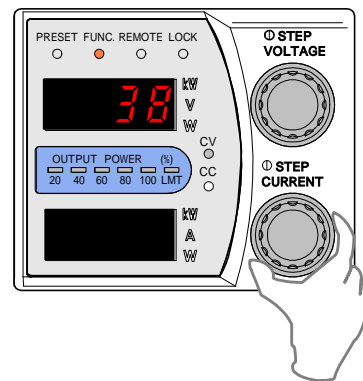

11. スレーブ機の「FUNC.」キーを押し、出力電圧設定のフルスケール校正を終了させます。

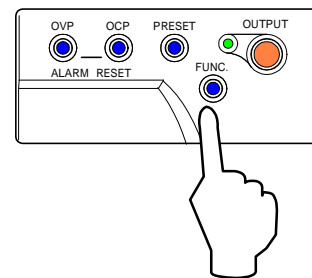

12. これで出力電圧設定のオフセット、フルスケール校正は完了です。
電圧設定値を元に戻して使用してください。

MEMO

スレーブ機は常に出力 ON の状態になっています。
(出力にかかわらず「OUTPUT」ランプは常に点灯)

外部アナログ、接点信号で制御する

外部接点による出力のON / OFF

小容量の接点、またはフォトカプラの出力で本機の出力を「ON / OFF」することができます。
接点容量が5V、2.5mA以上の小信号用リレーまたは小信号用スイッチ、フォトカプラを使用します。

⚠ 注意

電磁接触器の主接点やパワーリレー等の電力用接点は適しません。
出力のON / OFF用接点は絶縁された接点、オープンコレクタを使用してください。

外部接点による出力ON / OFF制御を『有効』にするにはFUNCTION設定を変更する必要があります。
工場出荷設定では『無効』になっています。

接続

下図のようにコネクタ(XG5M-1432-NまたはXG5M-1435-N(オムロン製))の2、3番にケーブルを配線しM/S CONTROL(IN)へ接続してください。

専用の出力ON / OFFケーブル(ZXS - 05M 別売り)も準備しております。

- ケーブル側コネクタ : XG5M-1432-N または XG5M-1435-N (オムロン製)
- コネクタ用セミカバー : XG5S-0701 (オムロン製)
- コンタクト : XG5W-0031-N (XG5M-1432-N 用) (オムロン製)
XG5W-0034-N (XG5M-1432-N 用) (オムロン製)
- 圧着工具 : XY2B-7006 (オムロン製)
- 引き抜き工具 : XY2E-0001 (オムロン製)

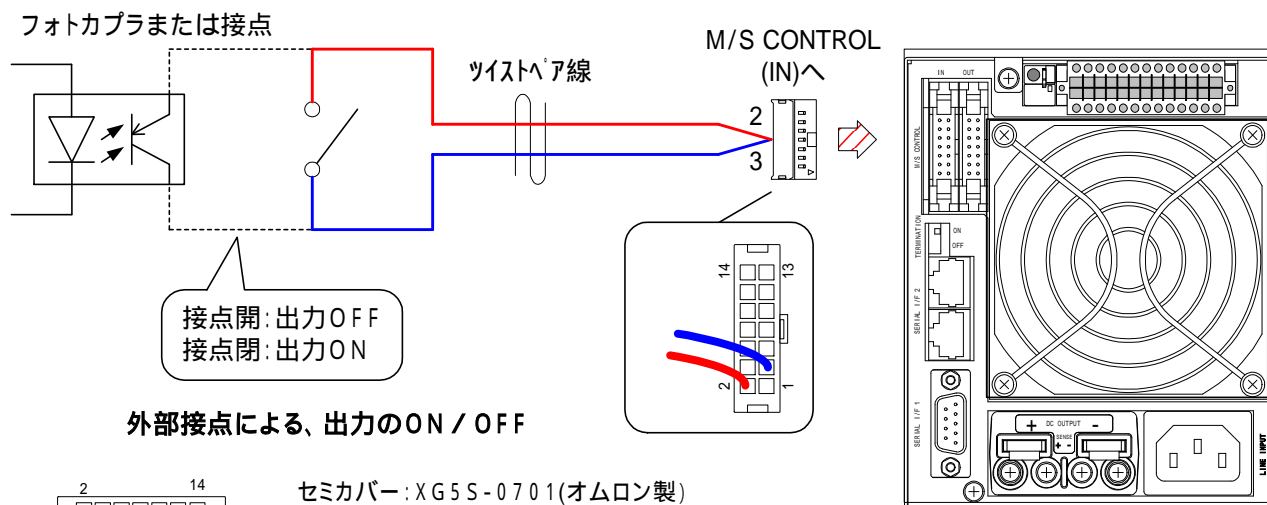

外部接点による、出力のON / OFF

前面図はZX - 400L

⚠ 注意

M/S CONTROL (IN)の1番端子は工場検査用端子です。
使用しないでください。
3番ピンは内部で出力端子のマイナス側に接続されています。

設定の手順

ファンクションキー「FUNC」を押します。

「FUNC」ランプが点灯します。

「数字表示器」上段に設定項目番号、下段にパラメータを示します。

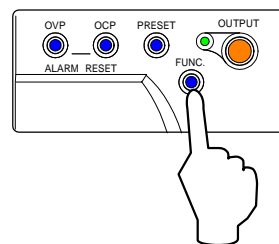

「VOLTAGE」つまみで項目番号11を選択します。

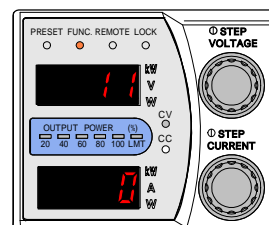

「CURRENT」つまみで設定値を変更します。

パラメータ = 0 の場合

外部接点による ON / OFF 操作を無効にします。

前面パネルの ON/OFF キー、リモートコマンドで制御する場合に設定します。

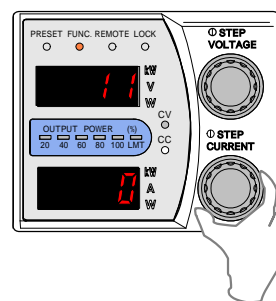

パラメータ = 1 の場合

外部接点が、クローズ(閉)の場合、出力を ON、オープン(開)の場合、出力を OFF にします。

外部接点でのみ出力制御ができます。

前面パネルの ON/OFF キー、リモートコントロール(コマンド)での電源制御はできません。

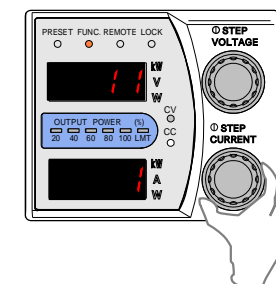

パラメータ = 2 の場合

外部接点が、クローズ(閉)の場合、パネル操作による出力 ON / OFF 可能。

オープン(開)の場合、出力を OFF にします。

外部接点がクローズの場合、パネルおよびリモートコマンドで出力制御ができます。

接点信号がオープンになった場合は、パネル操作、リモートコマンドに関わらず出力を OFF にします

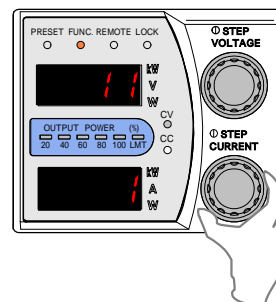

設定が終了したら、再度「FUNC」を押します。

「数字表示器」は計測表示に戻ります。

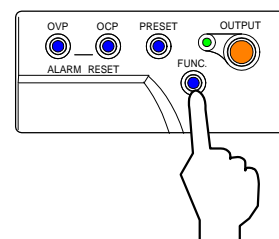

外部アナログ、接点信号で制御する

外部コントロール端子の使い方 (ZXシリーズAタイプ)

本機を外部から操作する場合の方法について説明します。

本機の背面パネルには外部コントロール用端子(コネクタが設けてありFUNCTION項目と組み合わせることでつかうことによりいろいろな応用ができます。

また、外部コントロールコネクタには、専用の接続コネクタを付属しています。

(本体に取り付けられています。)

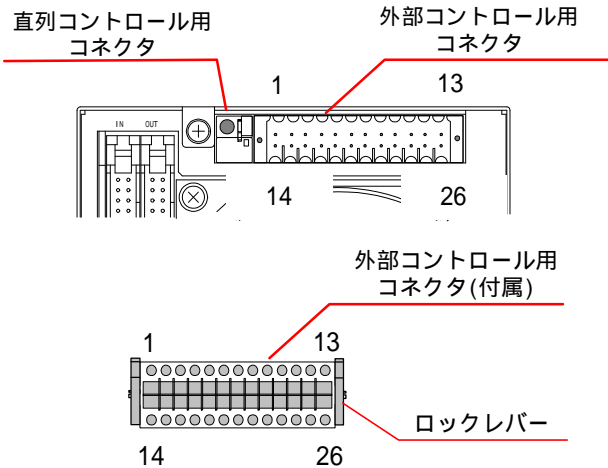

端子番号	信号名
1	外部ON/OFF用端子
2	外部ON/OFF、入力しゃ断用COM
3	モニター端子
4	アナログ COM
5	出力電圧コントロール端子
6	出力電圧/出力電流コントロール端子
7	出力電圧コントロール端子
8	出力電流コントロール端子
9	出力電流コントロール端子
10	NC
11	ステータス出力
12	ステータス出力
13	ステータス出力
14	入力しゃ断用端子
15	モニター端子
16	アナログ COM
17	アナログ COM
18	出力電圧コントロール端子
19	出力電圧コントロール端子
20	出力電流コントロール端子
21	出力電流コントロール端子
22	直列運転用コントロール端子
23	NC
24	ステータス出力
25	ステータス出力
26	ステータスCOM



注意

アナログCOM(4番16番17番ピン)は内部で出力端子のマイナス側に接続されています。

MEMO

コネクタに配線を挿入する方法

コネクタの四角い穴にマイナスドライバーを押し込みます。

ドライバーを押し込んだまま、丸い穴にケーブル(線材)を挿入します。
 パネ接続(スプリング)
 電線の接続にはピンは必要ありません。

ドライバーを引き抜きます。

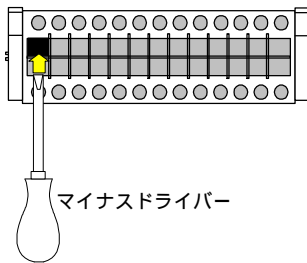

マイナスドライバー

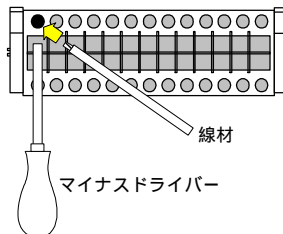

マイナスドライバー

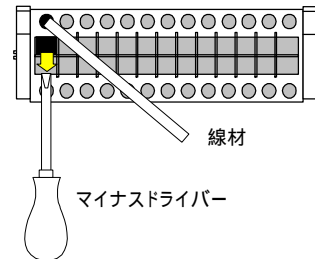

マイナスドライバー

適合線材

- ・電線サイズ: 28-18AWG(UL)
- ・電線被覆剥長さ: 7mm

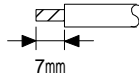

マイナスドライバー推奨寸法

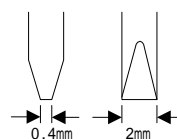

この端子を使ってできること

外部接点による出力のON / OFF

外部接点による入力のしゃ断

外部電圧による出力電圧、出力電流のコントロール

外部抵抗による出力電圧、出力電流のコントロール

モニター出力

ステータス出力

マスタースレーブ直列運転

外部アナログ、接点信号で制御する

外部接点による出力のON / OFF (ZXシリーズAタイプ)

ZXシリーズAタイプでは外部コントロールコネクタを使用して出力のON / OFFができます。

小容量の接点、またはフォトカプラの出力で本機の出力を「ON / OFF」することができます。
接点容量が5V、2.5mA以上の小信号用リレーまたは小信号用スイッチ、フォトカプラを使用します。

注意

電磁接触器の主接点やパワーリレー等の電力用接点は適しません。

出力のON / OFF用接点は絶縁された接点、オープンコレクタを使用してください。

外部接点による出力ON / OFF制御を『有効』にするにはFUNCTION設定を変更する必要があります。
工場出荷設定では『無効』になっています。

接続

外部コントロール用コネクタ(付属)の1, 2番端子にケーブルを配線してください。

外部コントロールコネクタは両サイドのロックレバーを手前に下げることで簡単にはずすことができます。

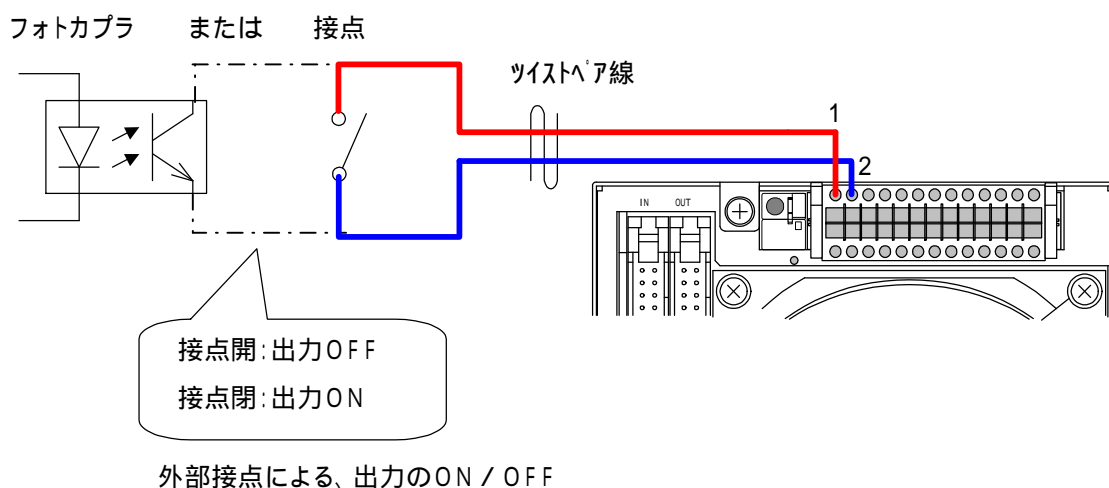

注意

外部接点 ON/OFF、入力遮断用COM(2番ピン)は内部で出力端子のマイナス側に接続されています。

設定の手順

設定の手順は102ページをご覧ください。

外部接点による入力のしゃ断(ZXシリーズAタイプ)

小容量の接点、またはフォトカプラの出力で本機の入力をしゃ断(スイッチング停止)することができます。
接点容量が5V、2.5mA以上の小信号用リレーまたは小信号用スイッチ、フォトカプラを使用します。

MEMO

a接点の短絡(メイク)によるシャットダウン動作が標準です。
オプションによりb接点の開放(ブレイク)によるシャットダウンも可能です。

⚠ 注意

電磁接触器の主接点やパワーリレー等の電力用接点は適しません。
出力のON/OFF用接点は絶縁された接点、オープンコレクタを使用してください。

接 続

外部コントロール用コネクタ(付属)の14, 2番端子にケーブルを配線してください。
外部コントロールコネクタは両サイドのロックレバーを手前に下げることで簡単にはずすことができます。

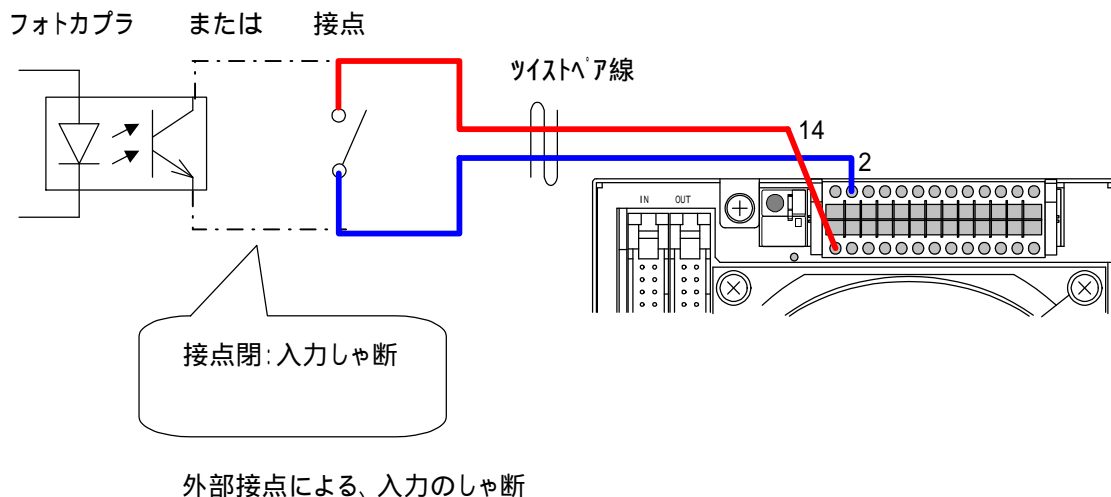

⚠ 注意

外部接点 ON/OFF、入力遮断用COM(2番ピン)は内部で出力端子のマイナス側に接続されています。

外部アナログ、接点信号で制御する

出力電圧のコントロール(ZXシリーズAタイプ)

外部抵抗による出力電圧コントロール

1. 外部抵抗による出力電圧コントロール(A)

外部抵抗の値が無限大(オープン)で出力電圧をゼロにする方法です。
出力電圧は次式となります。

$$\text{出力電圧[V]} = \text{最大出力電圧[V]} \times \frac{10}{\text{外部抵抗[k}\Omega\text{]} + 10}$$

外部抵抗に対する出力精度は

10kΩ の時、設定電圧 ± (定格出力電圧の 0.2%) となります。

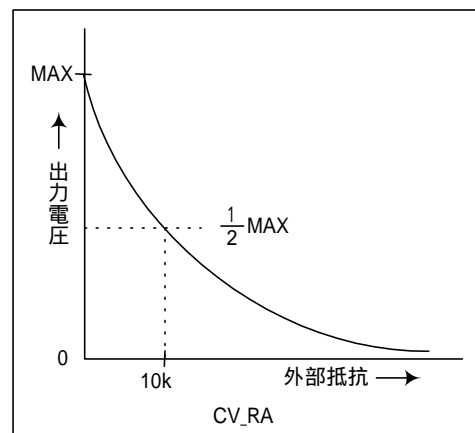

接続

付属コネクタの6番 - 18番間に抵抗器を接続します。

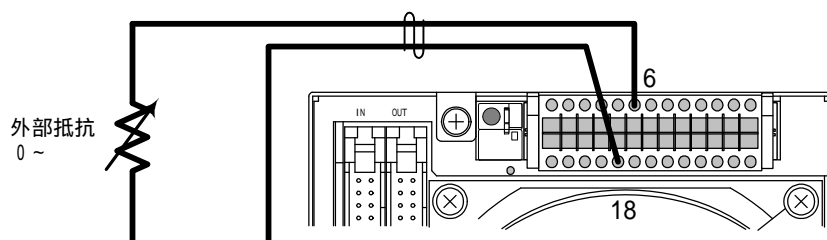

注意

外部抵抗A, B, C, 外部電圧による出力のコントロールは併用出来ません。

設定の手順

108ページの手順でパラメータを2(外部抵抗Aタイプ)に設定します。

設定の手順

ファンクションキー「FUNC.」を押します。

「FUNC.」ランプが点灯します。

「数字表示器」上段に設定項目番号、下段にパラメータを示します。

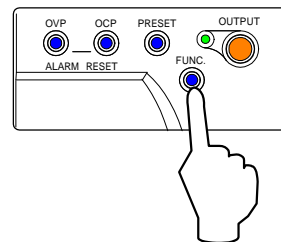

「VOLTAGE」ツマミで項目番号70(出力電圧の外部コントロール)を選択します。

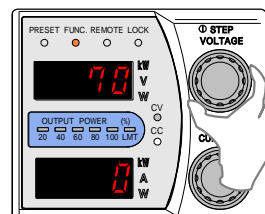

「CURRENT」ツマミでパラメータを変更します。

- 1 = 外部電圧(0 ~ 10 V)
- 2 = 外部抵抗(0 ~ : A)
- 3 = 外部抵抗(0 ~ 10 k : B)
- 4 = 外部抵抗(0 ~ 10 k : C)

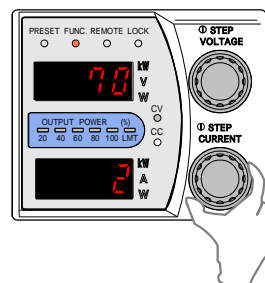

再度「FUNC.」キーを押して完了です。

「数字表示器」は計測表示に戻ります。

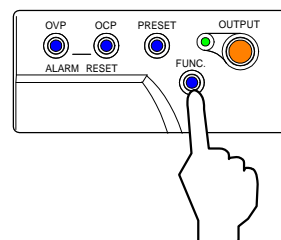

外部電圧、外部抵抗による出力電圧コントロールの解除の方法

項目番号70を選択し「CURRENT」ツマミでパラメータを0にすると解除できます。

外部アナログ、接点信号で制御する

2. 外部抵抗による出力電圧コントロール(B)

外部抵抗の値がゼロ(ショート)で出力電圧をゼロにする方法です。

出力電圧は次式となります。

$$\text{出力電圧[V]} = \text{最大出力電圧[V]} \times \frac{\text{外部抵抗[k} \Omega]}{10}$$

外部抵抗に対する出力精度は
設定電圧 ± (定格出力電圧の0.1%)となります。

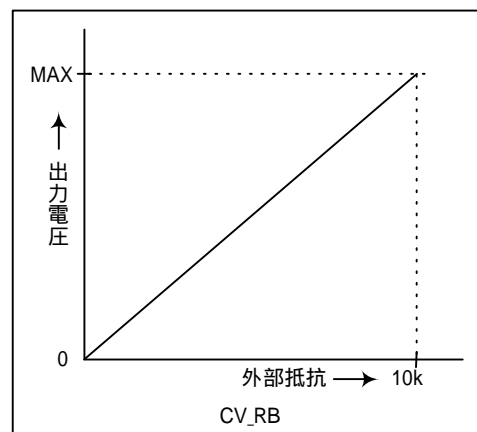

接 続

付属コネクタの7番 - 19番間に抵抗器を接続します。

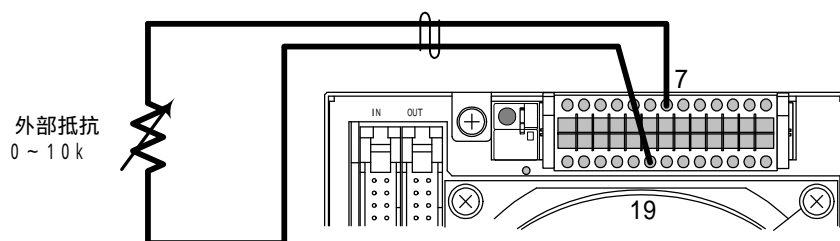

注意

外部抵抗A, B, Cと外部電圧による出力のコントロールの併用は出来ません。
外部抵抗が一瞬でもオープンになると、出力に過電圧が発生します。

設定の手順

108ページの手順でパラメータを3(外部)抵抗Bタイプ)に設定します。

3. 外部抵抗による出力電圧コントロール(C)

外部抵抗の値が10k で出力電圧をゼロにする方法です。

出力電圧は次式となります。

$$\text{出力電圧[V]} = \text{最大出力電圧[V]} - \left(\text{最大出力電圧[V]} \times \frac{\text{外部抵抗[k} \Omega]}{10} \right)$$

外部抵抗に対する出力精度は
設定電圧 ± (定格出力電圧 0.1%) となります。

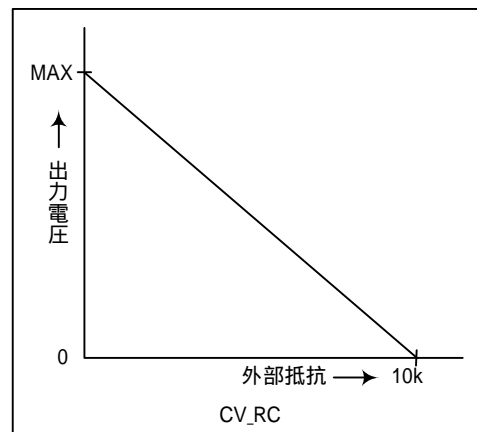

接 続

付属コネクタの7番 - 19番間に抵抗器を接続します。

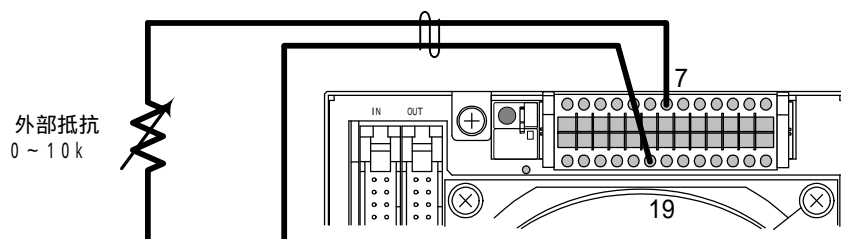

注意

外部抵抗A, B, Cと外部電圧による出力のコントロールの併用は出来ません。
外部抵抗がオープンになると、出力電圧がゼロになるフェイルセーフ方式です。

設定の手順

108ページの手順でパラメータを4(外部抵抗Cタイプ)に設定します。

外部アナログ、接点信号で制御する

外部電圧による出力電圧コントロール

外部から加えられた直流電圧に比例した電圧を出力します。
0 ~ 10 Vの外部電圧に対して0 ~ 最大出力電圧(80 V)を出力します。
外部電圧は1 mAの電流を取り出せるものを使用します。

出力電圧は次式となります。

$$\text{出力電圧[V]} = \text{最大出力電圧[V]} \times \frac{\text{外部電圧[V]}}{10}$$

外部電圧に対する出力精度は
設定電圧 ± (定格出力電圧の0.1%)となります。

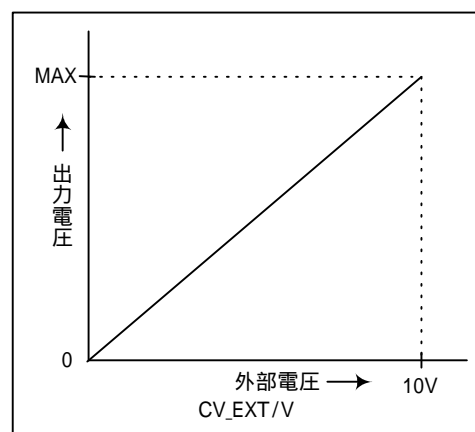

接 続

付属コネクタの4番 - 5番間に電源を接続します。

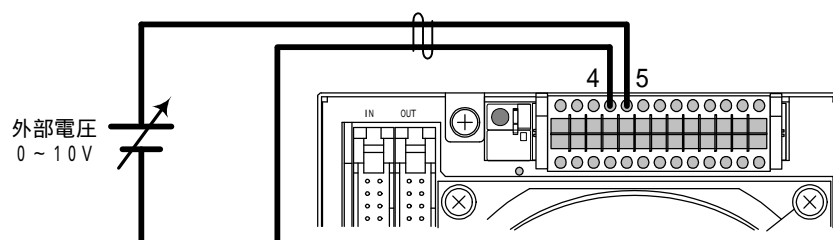

注意

外部抵抗A, B, Cと外部電圧による出力のコントロールの併用は出来ません。

設定の手順

108ページの手順でパラメータを1(外部電圧)に設定します。

出力電流のコントロール(ZXシリーズAタイプ)

外部抵抗による出力電流コントロール

1. 外部抵抗による出力電流のコントロール(A)

外部抵抗の値が無限大(オープン)で出力電流をゼロにする方法です。

出力電流は次式となります。

$$\text{出力電流[A]} = \text{最大出力電流[A]} \times \frac{10}{\text{外部抵抗[k}\Omega\text{]} + 10}$$

外部抵抗に対する出力精度は

10kΩ の時、設定電流 ± (定格出力電流の1%)となります。

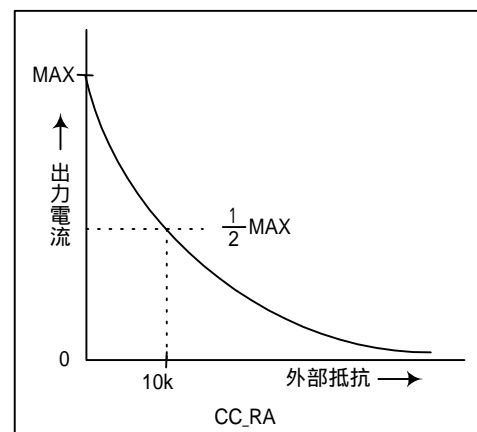

接続

付属コネクタの6番 - 18番間に抵抗器を接続します。

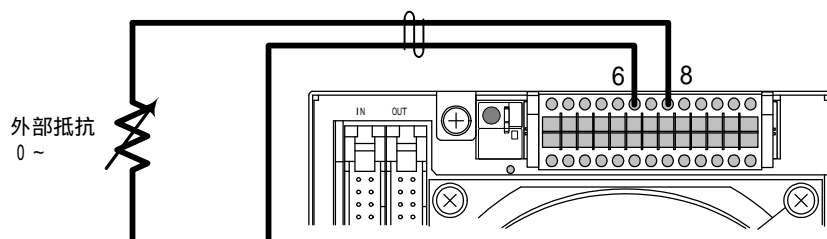

注意

外部抵抗A, B, Cと外部電圧による出力のコントロールの併用は出来ません。

設定の手順

113ページの手順でパラメータを2(外部抵抗Aタイプ)に設定します。

外部アナログ、接点信号で制御する

設定の手順

ファンクションキー「FUNC.」を押します。

「FUNC.」ランプが点灯します。

「数字表示器」上段に設定項目番号、下段にパラメータを示します。

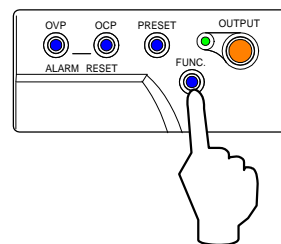

「VOLTAGE」ツマミで項目番号71を選択します。

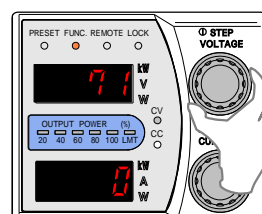

「CURRENT」ツマミでパラメータを変更します。

- 1 = 外部電圧(0 ~ 10 V)
- 2 = 外部抵抗(0 ~ : A)
- 3 = 外部抵抗(0 ~ 10 k : B)
- 4 = 外部抵抗(0 ~ 10 k : C)

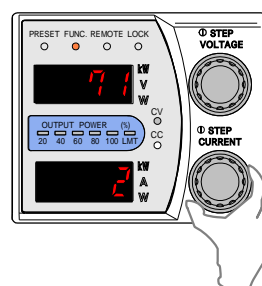

設定が終了したら、再度「FUNC.」キーを押します。

「数字表示器」は計測表示に戻ります。

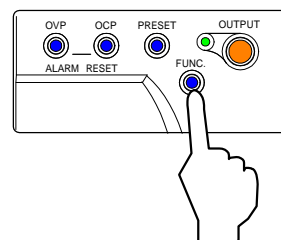

外部電圧、外部抵抗による出力電流コントロールの解除の方法

項目番号71を選択し「CURRENT」ツマミでパラメータを0にすると解除できます。

2. 外部抵抗による出力電流コントロール(B)

外部抵抗の値がゼロ(ショート)で出力電流をゼロにする方法です。

出力電流は次式となります。

$$\text{出力電流[A]} = \text{最大出力電流[A]} \times \frac{\text{外部抵抗[k]} }{10}$$

外部抵抗に対する出力精度は
設定電流 ± (定格出力電流の0.5%)となります。

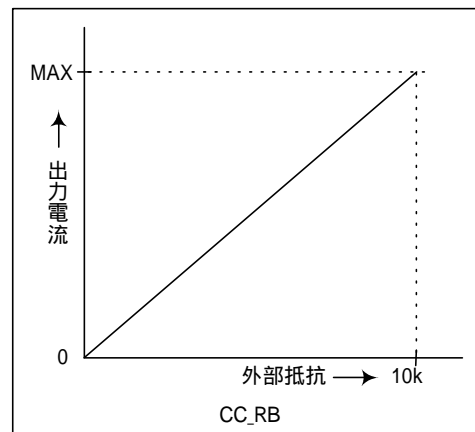

接 続

付属コネクタの9番 - 21番間に抵抗器を接続します。

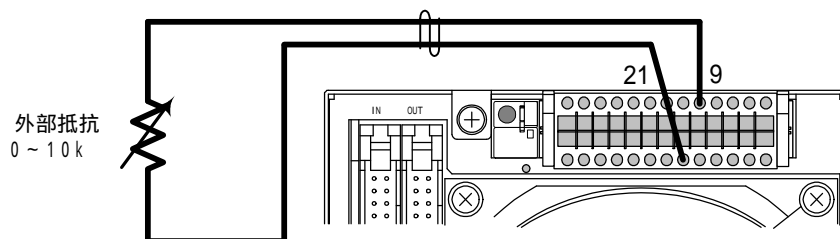

注意

外部抵抗A, B, Cと外部電圧による出力のコントロールの併用は出来ません。
外部抵抗が一瞬でもオープンになると、出力に過電流が発生します。

設定の手順

113ページの手順でパラメータを3(外部抵抗Bタイプ)に設定します。

外部アナログ、接点信号で制御する

3. 外部抵抗による出力電流コントロール(C)

外部抵抗の値が10k で出力電流をゼロにする方法です。

出力電流は次式となります。

$$\text{出力電流[A]} = \text{最大出力電流[A]} - \left(\text{最大出力電流[A]} \times \frac{\text{外部抵抗[k]} }{10} \right)$$

外部抵抗に対する出力精度は
設定電流 ± (定格出力電流の0.5%) となります。

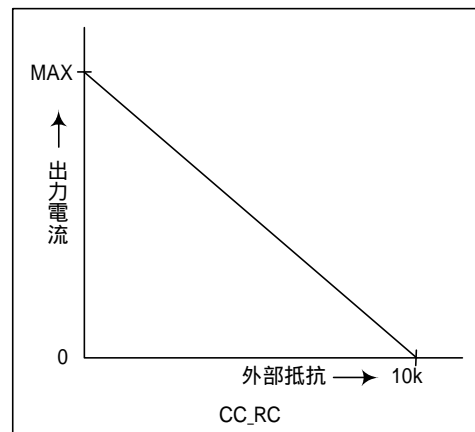

接 続

付属コネクタの9番 - 21番間に抵抗器を接続します。

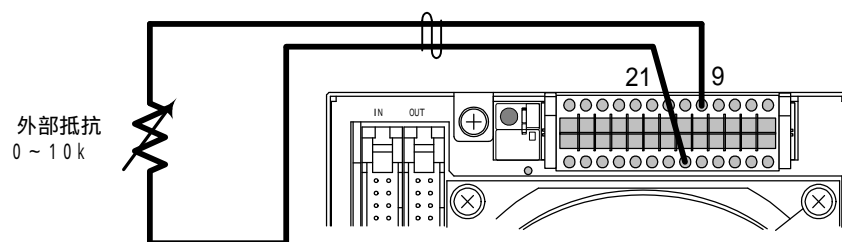

⚠ 注意

外部抵抗A, B, Cと外部電圧による出力のコントロールの併用は出来ません。
外部抵抗がオープンになると、出力電流がゼロになるフェイルセーフ方式です。

設定の手順

113ページの手順でパラメータを4(外部抵抗Cタイプ)に設定します。

外部電圧による出力電流コントロール

外部から電圧を加える直流電圧に比例した電流を出力します。
 0 ~ 10 Vの外部電圧に対して0 ~ 最大出力電流(40 A)を出力します。
 外部電圧は1 mAの電流を取り出せるものを使用します。

出力電流は次式となります。

$$\text{出力電流[V]} = \text{最大出力電流[V]} \times \frac{\text{外部電圧[V]}}{10}$$

外部抵抗に対する出力精度は
 設定電流 ± (定格出力電流の0.5%)となります。

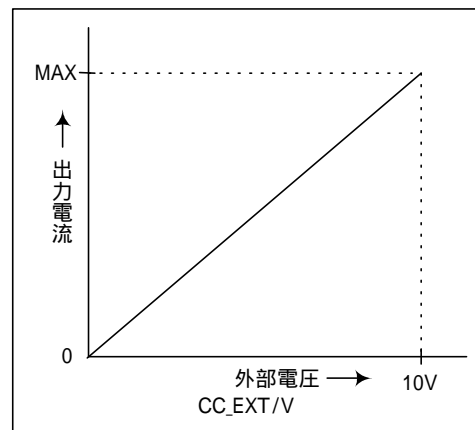

接 続

付属コネクタの4番 - 20番間に電源を接続します。

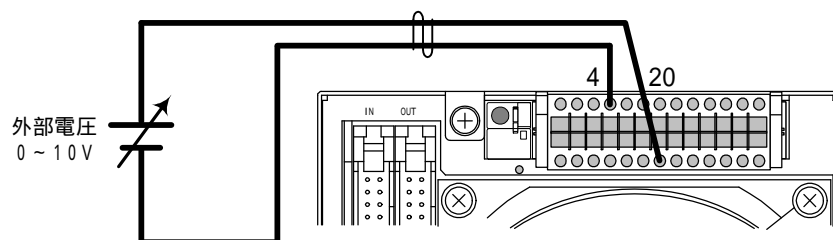

設定の手順

113ページの手順でパラメータを1(外部電圧)に設定します。

外部アナログ、接点信号で制御する

アナログ出力モニター (ZXシリーズAタイプ)

出力電圧に比例した直流電圧を取り出すことができます。

外部に設置したメーターで出力を監視したり、レコーダーで記録する場合に使います。

出力電圧、出力電流の '0 ~ 最大出力' に対して '0 ~ 10V' の直流電圧を出力します。

外部メーターの入力インピーダンスは、10k 以上のものをお使いください。

出力電圧モニター

出力電圧モニターの精度は $0.2\% \pm 2\text{mV}$ となります。



注意

コントロールコモン(4番ピン)は内部で出力端子のマイナス側に接続されています。

接続

付属コネクタの4番 - 15番間にメーター又はレコーダーを接続します。

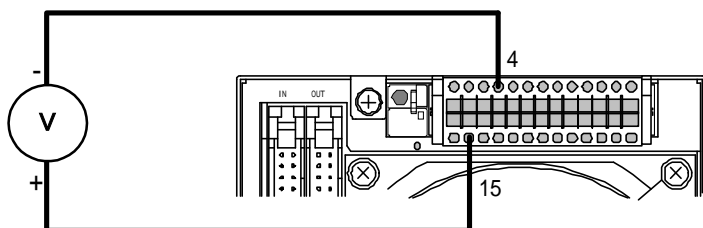

出力電流モニター

出力電流モニターの精度は $0.5\% \pm 2\text{mV}$ となります。



注意

電流モニターで出力電流波形を観測することはできません。

コントロールコモン(4番ピン)は内部で出力端子のマイナス側に接続されています。

接続

付属コネクタの3番 - 4番間にメーター又はレコーダーを接続します。

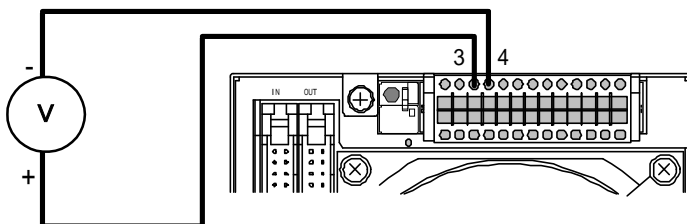

ステータス出力(ZXシリーズAタイプ)

本機の動作状態を外部に出力することができます。

出力回路

出力はフォトカプラで絶縁されたオープンコレクタで得られます。

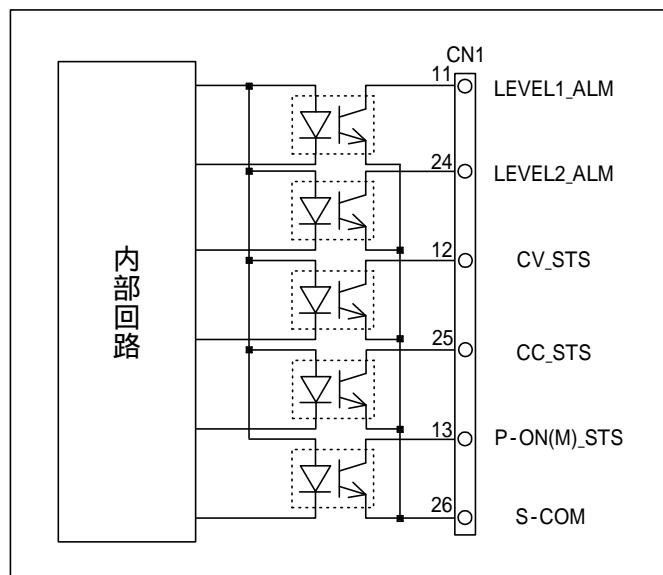

ステータス一覧

出力信号は負論理で、コレクタ エミッタ間がONのとき、論理は‘1’となります。
各端子の信号の内容は次のようになります。

端子	信号名	内容
11	LEVEL1_ALM	軽故障(OVP,OCP)のいずれかが動作していることを示します。
24	LEVEL2_ALM	アラームのいずれかが動作していることを示します。 (アラーム一括)
12	CV_STS	定電圧モードで動作していることを示します。
25	CC_STS	定電流モードで動作していることを示します。
13	P-ON(M)_STS	内部の整流電圧、制御回路用電源が正常であることを示します。
26	S-COM	ステータスコモンです。 各フォトカプラのエミッタ側に接続されています。

ステータス出力の電氣的仕様

項目	仕様
絶縁耐圧	DC500V(入力、出力、シャーシに対して)
最大コレクタ電圧	24V
最大コレクタ電流	5mA

外部アナログ、接点信号で制御する

LEVEL_ALM1の設定

動作モードのステータス信号をLEVEL_ALM1(アラームステータス)として扱うことができます。
定電圧動作(CV)から定電流動作へ移行したときにアラームとして監視するなど活用できます。

LEVEL_ALM1に設定できるステータス信号

CV_STS(定電圧動作)

CC_STS(定電流動作)

PL_STS(電力制限動作)

設定の手順

ファンクションキー「FUNC.」を押します。

「FUNC.」ランプが点灯します。

「数字表示器」上段に設定項目番号、下段にパラメータを示します。

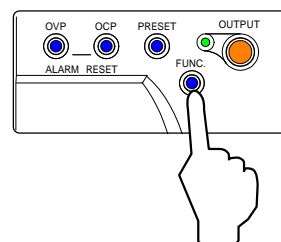

「VOLTAGE」ツマミで項目番号を選択します。

項目74 : CV_STS

項目75 : CC_STS

項目76 : PL_STS

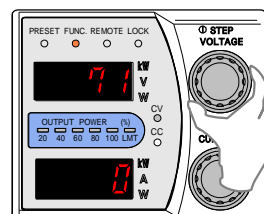

「CURRENT」ツマミでパラメータを変更します。

0 = LEVEL_ALM に含まず

1 = LEVEL_ALM に含む

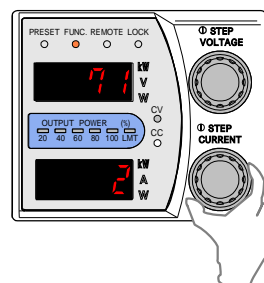

設定が終了したら、再度「FUNC.」キーを押します。

「数字表示器」は計測表示に戻ります。

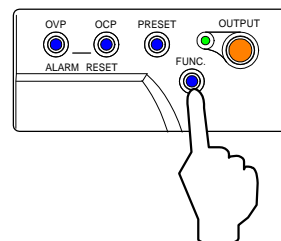

特殊な負荷

特殊な負荷として、電池充電と放電、逆電流のある負荷、パルス電流負荷について説明します。

電池充電と放電

電池の充電

バッテリーの自動定電流充電ができます。
充電電流と充電終止電圧をあらかじめ設定しておきます。

接 続

下図のように接続します。D1は逆流防止ダイオードで、バッテリー接続時に本機の2次平滑コンデンサへ流れ込むサージ電流を防止します。また、出力OFF時にダミー抵抗へ流れ込む電流を防止します。

(ダミー抵抗の値は「逆電流のある負荷」のRDで示されていますので参照ください)

D1は、逆耐圧と電流容量に注意して選定します。一般的に、充電電流が2A以上の場合はD1を適当な放熱器に取り付けて冷却する必要があります。

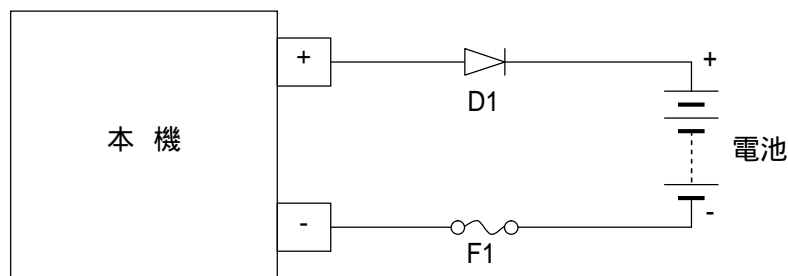

電池充電の接続



注意

電池の極性を逆に接続すると本機の内部を焼損します。
逆接続による焼損を防ぐために、ヒューズ(F1)の使用をお勧めします。

入力電源スイッチON時の「OUTPUT」キー状態を
TOGGLEに設定しておきます。
(工場出荷設定)

ファンクションキー「FUNC.」を押します。

「FUNC.」ランプが点灯します。

「数字表示器」上段に設定項目番号、下段にパラメータを示します。

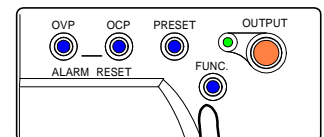

「VOLTAGE」ツマミで項目番号 51 を選択し、「CURRENT」
ツマミで0を選択します。

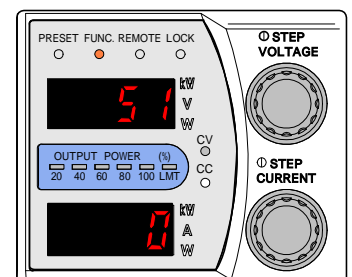

次ページへ続く

「VOLTAGE」ツマミで項目番号 2 を選択し、「CURRENT」ツマミで 1 (CC 優先、高速) または 3 (CC 優先、スルーレート) を選択します。

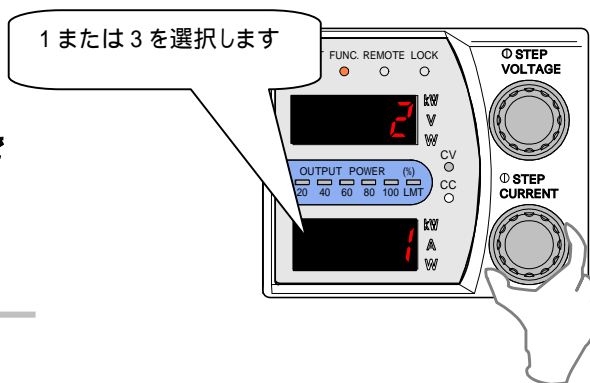

設定が終了したら再度「FUNC.」を押し設定を完了します。

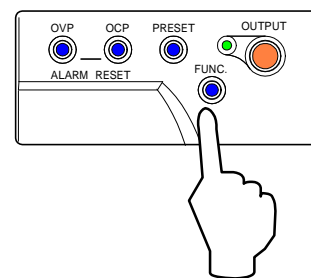

「PRESET」キーを押し「CURRENT」ツマミで充電電流を設定します。
設定方法は「定電流源としての使い方」を参照ください。 [18 ページ](#)

「VOLTAGE」ツマミで充電終止電圧を設定します。
D1 の順方向電圧 (0.6V ~ 0.8V 程度) だけ高めに設定します。

設定が終了したら再度「PRESET」キーを押し設定を完了します。

「OUTPUT」キーを押し試験を開始します。
定電流で充電が進行し、充電終止電圧で定電圧に移行します。

特殊な負荷

電池の放電

電池の定電流放電ができます。
外付けの負荷抵抗とスイッチが必要です。

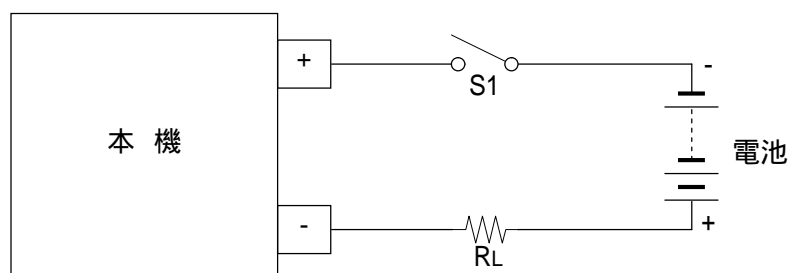

電池の定電流放電

放電抵抗は、下式により求めます。

$$R_L = \frac{\text{電池の開放電圧 (V)}}{\text{放電電流 (A)}} \quad ()$$

S1を開いておきます。本機の「POWER」スイッチをONにします。

「PRESET」キーを押し「CURRENT」ツマミで放電電流を設定します。
設定方法は「定電流源としての使い方」を参照ください。

「VOLTAGE」ツマミで最大電圧を設定します。

最大出力電圧 V_{MAX} の求め方。

$$V_{MAX} = \text{バッテリーの開放電圧} - \text{放電終止電圧 (V)}$$

設定が終了したら再度「PRESET」を押し設定を完了します。

S1を閉じ、「OUTPUT」キーを押し試験を開始します。

放電終止電圧に達したら、S1を開いて放電を停止させます。



注意

S1を閉じた状態では、本機出力のON - OFFにかかわらずバッテリーは放電されます。

逆電流のある負荷



注意

本機は負荷からの逆電流に対して出力電圧を安定化する機能を持ちません。逆電流が最大吸い込み電流(0.4A)を超えると出力電圧は定格以上まで上昇し、内部回路を破損することがあります。本機の定格を超える電圧を出力端子に加えないで下さい。

ダミー抵抗に逆電流を分流させ、出力電圧の上昇を防止します。

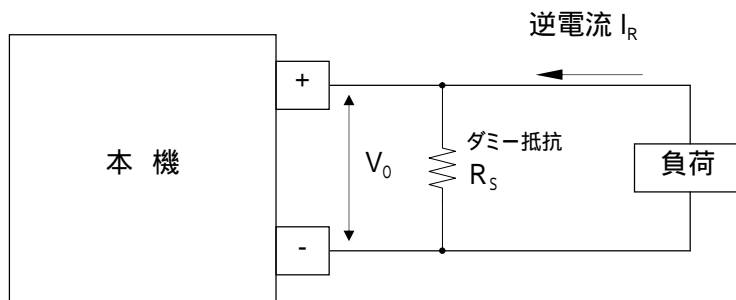

$$R_S < \frac{V_0}{I_R} \text{ とする}$$

ダミー抵抗による逆電流の吸収

また、パルス状の逆電流が流れ、平均電流値は供給方向になっている場合は、負荷に並列に大容量(数千～数万 μF)のコンデンサを接続することで安定化できます。

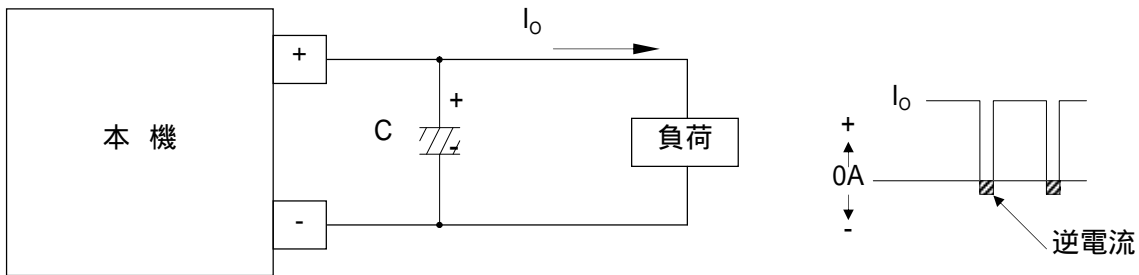

パルス逆電流がある場合



注意

本機の定格出力電圧を超える電圧を出力端子に加えないでください。

モータインバータ負荷で、回生による逆電流があるときは、専用のブレーキユニットなどを使用して、過電圧の発生を抑えてください。

特殊な負荷

パルス電流負荷

負荷電流が一瞬でも定電流(電流制限)値を超えると定電流回路が動作します。

また、出力電力が一瞬でも定格を超えると電力制限回路が動作します。

このようなときは出力電圧が不安定になります。

負荷電流がパルス状の場合、ピーク電流が電流制限値を超えないように注意して下さい。本機の電流計は、出力電流の平均値を表示しますので、電流計だけでは判断できません。

ピーク電流により定電流回路(電力制御回路)が間欠的に動作すると、CCランプまたはLIMITランプが薄く点灯または点滅します。

このような負荷の場合、負荷に並列に大容量のコンデンサを接続することで安定度を改善することができます。

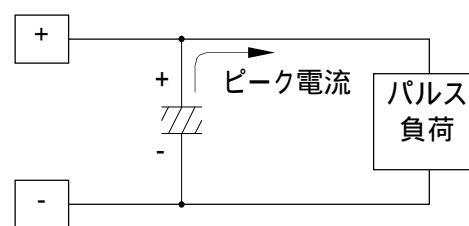
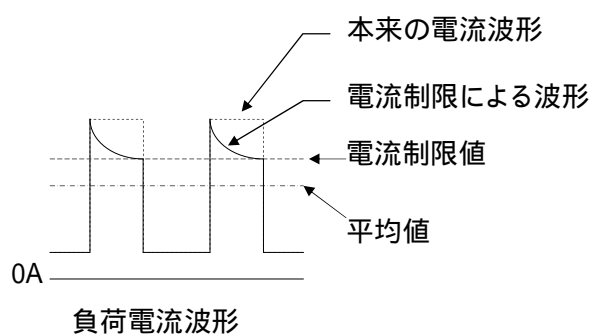

並列コンデンサによる改善

パルス電流負荷の場合

保 守

本機の保証期間、保守サービス、日常サービス、日常の点検、異常状態と対策について説明します。

保証期間について

納入品の保証期間は、納入から1年間といたします。この期間中に当社の責任による、製造上および部品の劣化による故障を生じた場合は、無償修理を行います。ただし天災、取扱いの誤り等による故障、および当社外において改造などが行われた製品の修理は有償となります。

保守サービスについて

納入後2年目以降は有償となります。
随時、保守サービスは行っており、その都度料金を申し受けます。

くわしくはホームページかお電話で、									
ホームページで	お電話で								
 <p>▼URL www.takasago-ss.co.jp/</p> <p>この製品の最新情報や、その他の電源に関する詳しい製品情報やサービスに関する最新情報はホームページで</p>	<p>お問合せ先：下記フリーダイヤル又は、ホームページにてお願い申し上げます。 【受付時間】 平日 9:00～12:00 13:00～17:00</p> <table border="1"><tr><td>▼修理・保守受付専用ダイヤル フリーダイヤル 0120-963-213</td><td>▼製品についてのお問合せ専用ダイヤル フリーダイヤル 0120-007-213</td></tr><tr><td>携帯からは 0235-25-9783</td><td>FAX 0235-25-8678</td></tr><tr><td></td><td>携帯からは 044-822-4112</td></tr><tr><td></td><td>FAX 044-811-4705</td></tr></table>	▼修理・保守受付専用ダイヤル フリーダイヤル 0120-963-213	▼製品についてのお問合せ専用ダイヤル フリーダイヤル 0120-007-213	携帯からは 0235-25-9783	FAX 0235-25-8678		携帯からは 044-822-4112		FAX 044-811-4705
▼修理・保守受付専用ダイヤル フリーダイヤル 0120-963-213	▼製品についてのお問合せ専用ダイヤル フリーダイヤル 0120-007-213								
携帯からは 0235-25-9783	FAX 0235-25-8678								
	携帯からは 044-822-4112								
	FAX 044-811-4705								

お願い

修理をご依頼の際は本体製造番号(製品底面 12桁数字)とファームウェアバージョン番号(15ページ参照)を合わせてご連絡願います。

日常の保守と点検

いつまでも初期の性能を保ち、さらに不測の事故を未然に防ぐために、一定期間ごとに点検をお願いします。
特に、エアフィルターはほこりがつきやすいので、汚れがひどくなる前に清掃して下さい。

危険

本機の内部には高電圧を発生する部分があり、誤って触れますと感電する危険があります。

弊社の係員または弊社の指定するサービスマン以外の方は、本機のカバーを外したり、分解したりしないで下さい。

エアフィルター清掃

本機の電源入力ケーブルを入力電源から外します。

(背面インレットコネクタから入力電源ケーブルを抜きます。)

前面ルーバーを外します。

エアガンや電気掃除機を使用してほこりを取り除いてください。

エアフィルターの汚れがひどい場合、中性洗剤を薄めた水で水洗いし、乾燥させた後取り付けて下さい。

ルーバーのはずし方



矢印部分を押し上げる

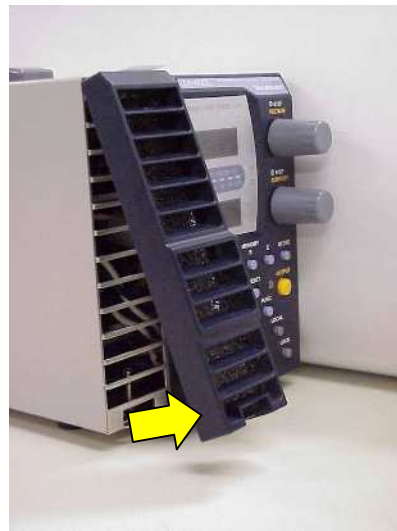

上に押し上げる

写真は ZX-400L

パネル面の清掃

水で薄めた中性洗剤を布につけて軽くふき取り、からぶきしてください。

シンナー、ベンジンなどの溶剤は使用しないでください。

ケーブル、端子台の点検

入力ケーブルのキズ、入力端子台、出力端子台にヒビ割れ、破損などが点検してください。

ヒューズの溶断について

ヒューズ溶断の場合は故障であり、修理の必要があります。交換はしないでください

ファンモータの交換

ファンモータの寿命は定格出力電力で使用時、周囲温度 25 にて約 60,000 時間です。風量が低下した時は、ゴミやほこりがつまっている場合がありますので、まずエアフィルターの清掃を行ってください。清掃をしても風量が少ない、異常音がする等の場合はファンモータの交換が必要です。



注意

ファンモータ交換は ZX-400L / LA のみ可能です。
ZX-800L / LA、ZX-1600L / LA のファン交換のご用命は弊社営業本部へお問い合わせください。

MEMO

本機は出力電力、出力電流に感応してファンモータの回転数を制御しています。
このため出力電力、出力電流が低い時は、風量が少なくなります。
(無負荷時でも低速で回転しています。)
交換は、ご使用者で行えます。交換には、3mmピス用のプラスドライバーが必要です。

- 1) 新しいファンモータを(コネクタ取り付け済み)を用意します。(ご購入先は当社営業部へご相談ください。)
- 2) 電源入力ケーブルを入力電源から外します。(背面インレットコネクタから電源入力ケーブルを抜きます。)
- 3) 内部電圧が減少するまで3分間以上待ちます。
- 4) 下図のようにファンモータを取り外し、交換します。

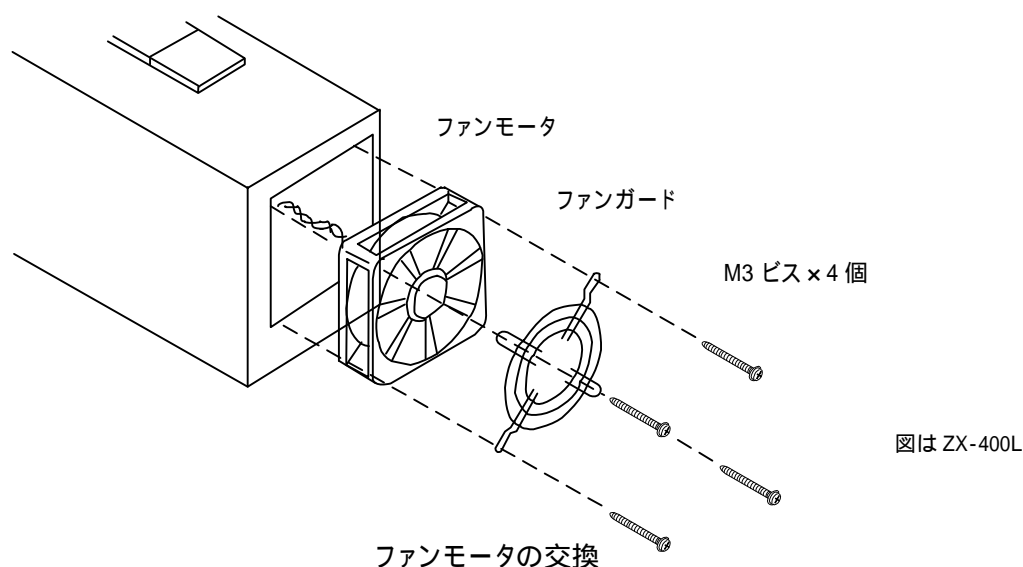

ファンモータを取り付けている M3 ピス 4 個を外し、ファンモータを引き出します。
ファンモータ駆動用の配線を外します。コネクタ(黒色)接続になっており、プリント基板上のコネクタに差し込まれています。
新しいファンモータのコネクタを接続します。コネクタ配線がファンモータと背面パネルの間にはさまれないように注意して取り付け、4 個のピスをしめます。
入力電源を接続し、POWER スイッチを ON にして、ファンモータの回転を確認します。

部品寿命について

本機には有寿命部品を使用しております。
 ご使用条件により部品に寿命差がでますが、一般的な部品寿命については下記の表を参考にしてください。
 長くご使用いただくためには、5年、10年目安でのオーバーホールをお薦めいたします。

部品名	年度												備考	
	0~1年	2年	3年	4年	5年	6年	7年	8年	9年	10年	11年	12年		
ファン	初期不良													
リレー														
アルミ電解コンデンサ														



注意

設置されている環境が高温多湿、塵埃、油脂、腐食性ガス等が発生する場所では、部品の寿命が著しく短くなりますのでご注意ください。

出力設定の校正

準備

校正には次の測定器が必要です。

1. 電圧測定用デジタルマルチメーター1台

表示桁数: 51/2桁以上

表示精度: 0.005%以上

(1mV~100Vの測定レンジを有すること。)

2. 電流測定用分流器(シャント抵抗)

50A/50mV0.1級(ZX-400L/LA)

100A/50mV0.1級(ZX-800L/LA)

200A/50mV0.1級(ZX-1600L/LA)

出力電圧設定のオフセット、フルスケール校正

1. 負荷配線、リモートセンシング配線を取り外して

出力端子にデジタルマルチメーターを接続します。

本機のPOWERスイッチをONにし、出力はOFFにしておきます。

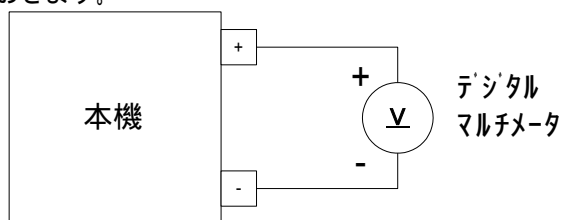

校正回路



注意

予めFUNCTION設定項目13の直線性補償機能を0(0=OFF)に設定しておいてください。

2. 「PRESET」キーを押し「VOLTAGE」ツマミで

「0.01V」、「CURRENT」ツマミで「1.00A」に設定

します。

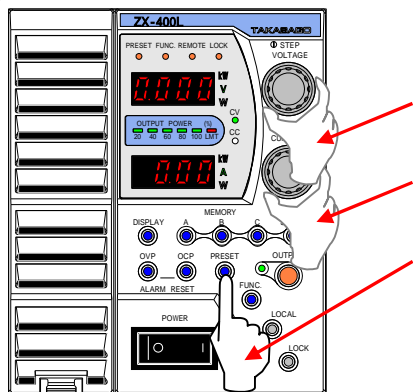

(設定方法は基本的な使い方の定電圧電源としての使い方を参照してください。)

3. 再度「PRESET」キーを押しした後、「OUTPUT」キーを押し、

出力をONにします。

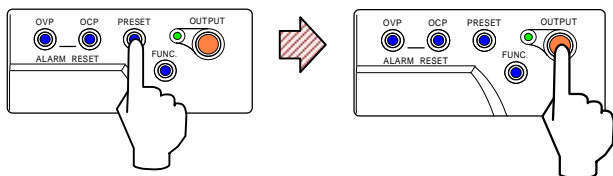

4. 「FUNC.」キーを押し「VOLTAGE」ツマミを回して

「数字表示器」上段に設定項目番号20を表示させます。

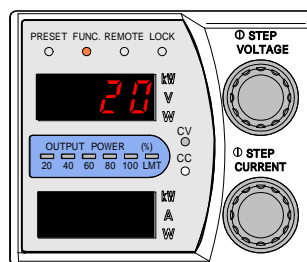

MEMO

「FUNC.」ランプが点灯し、「数字表示器」下段の表示は消灯します。

5. 出力電圧計測用デジタルマルチメーターの表示が

「0.010」Vになるように「CURRENT」ツマミを調整します。

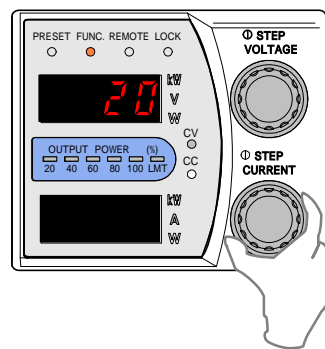

6. 「FUNC.」キーを押し、出力電圧設定のオフセット

校正を終了させます。

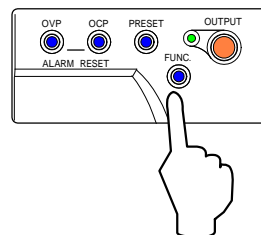

7. 「PRESET」キーを押し「VOLTAGE」ツマミにて「80.00」Vに設定します。

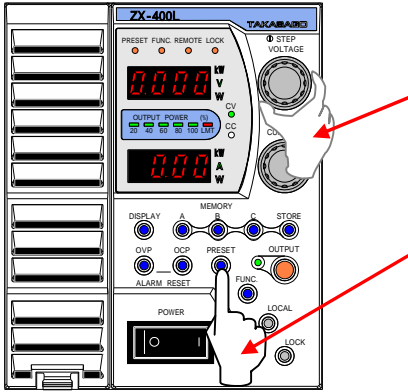

(設定方法は基本的な使い方の定電圧電源としての使い方を参照してください。)

8. 「PRESET」キーを押します。

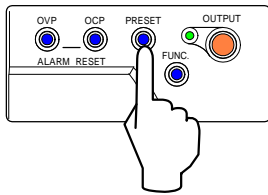

9. 「FUNC.」キーを押し「VOLTAGE」ツマミを回して「数字表示器」上段に設定項目番号 21 を表示させます。

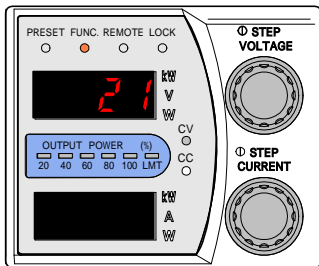

MEMO

「FUNC.」ランプが点灯し「数字表示器」下段の表示は消灯します。

10. 出力電圧計測用デジタルマルチメーターの表示が「80.00」V になるように「CURRENT」ツマミで調整します。

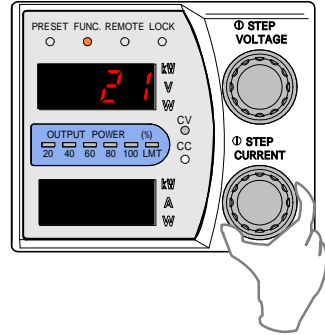

11. 「FUNC.」キーを押し、出力電圧設定のフルスケール校正を終了させます。

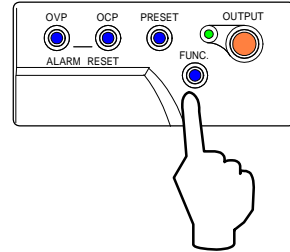

12. これで出力電圧設定のオフセット、フルスケール校正は完了です。
電圧設定値を元に戻して使用してください。

注意

必ずメーター校正(電圧計のオフセット、フルスケールの校正)も合わせておこなってください。

出力電流設定のオフセット、フルスケール校正

1. 負荷は分流器のみで行います。

ご使用時の負荷配線やリモートセンシングの配線は取り外します。

出力端子に分流器 (0.1 級) を接続し、分流器の測定端子にデジタルマルチメーターを接続します。

本機のPOWERスイッチをONにし、出力はOFFにしておきます。

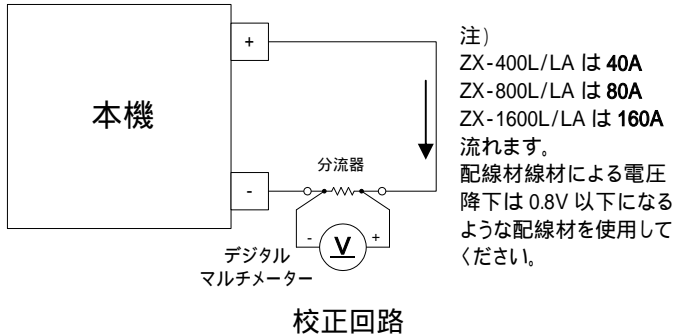

注意

予め FUNCTION 設定項目 1 のシンク機能を 1 (1=ON) FUNCTION 設定項目 13 の直線性補償機能を 0 (0=OFF) に設定しておいてください。

2. 「PRESET」キー を押し「CURRENT」ツマミ で CC 設定値を「0.01」A ()、「VOLTAGE」ツマミ で CV 設定値を「1.00V」に設定します。

CC 設定値を ZX-400L/LA、ZX-800/LA は「0.01」A、ZX-1600L/LA は「0.1」A にします。

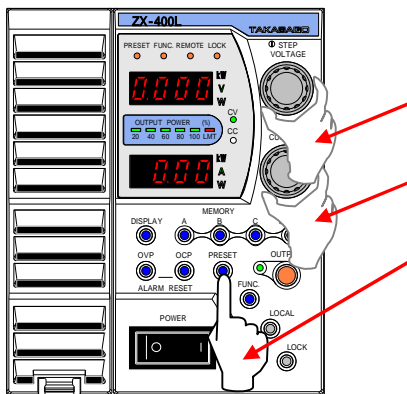

(設定方法は基本的な使い方の定電流電源としての使い方を参照してください。)

3. 再度「PRESET」キーを押した後、「OUTPUT」キーを押し、出力をONにします。

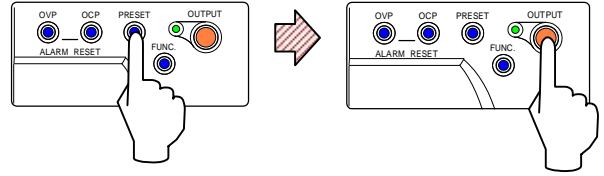

4. 「FUNC.」キーを押し「VOLTAGE」ツマミを回して「数字表示器」上段に設定項目番号 22 を表示させます。

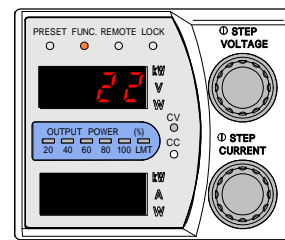

MEMO

「FUNC.」ランプが点灯し、「数字表示器」下段の表示は消灯します。

5. 出力電流計測用デジタルマルチメーターの表示が「0.010」mV (10mA 相当: ZX-400L の場合) () になるように「CURRENT」ツマミを調整します。

ZX-800L/LA は「0.005」mV (10mA 相当)、ZX-1600L/LA は「0.025」mV (100mA 相当) になるように「CURRENT」ツマミを調整します。

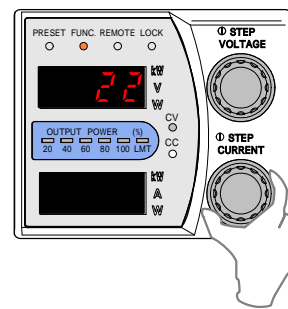

6. 「FUNC.」キーを押し、出力電流設定オフセット

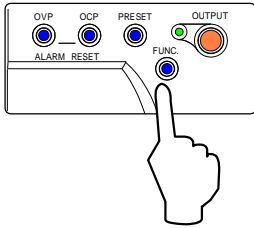

7. 「PRESET」キー を押し「CURRENT」つまみ で CC 設定値を設定します。

ZX-400L/LA は「40.00A」
 ZX-800L/LA は「80.00A」
 ZX-1600L/LA は「160.0A」に設定します。

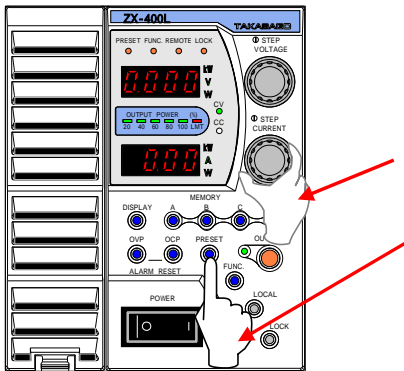

(設定方法は基本的な使い方の定電流電源としての使い方を参照ください。)

8. 「PRESET」キーを押します。

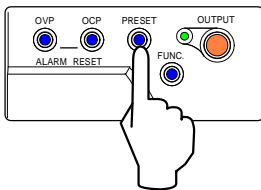

9. 「FUNC.」キーを押し「VOLTAGE」つまみを回して「数字表示器」上段に設定項目番号 23 を表示させます。

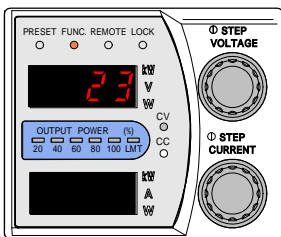

MEMO
 「FUNC.」ランプが点灯し「数字表示器」下段の表示は消灯します。

10. 出力電流計測用デジタルマルチメーターの表示が「40.000」mV()になるように「CURRENT」つまみで調整します。

ZX-400L/LA は 40.00mV で 40A 相当
 ZX-800L/LA は 40.00mV で 80A 相当
 ZX-1600L/LA は 40.00mV で 160A 相当

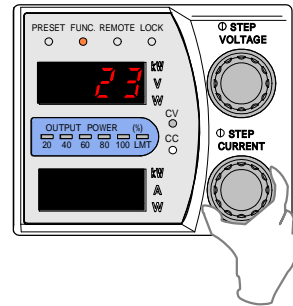

11. 「FUNC.」キーを押し、出力電流設定のフルスケール校正を終了させます。

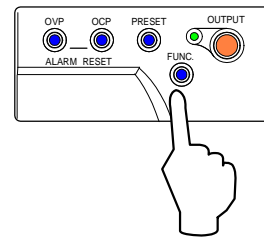

12. これで出力電流設定のオフセット、フルスケール校正は完了です。
 電流設定値を元に戻して使用してください。

注意
 必ずメーター校正(電流計のオフセット、フルスケールの校正)も合わせておこなってください。

校正

外部アナログ入力による出力電圧オフセット・フルスケール校正 (ZXシリーズAタイプ)

外部電圧による出力電圧コントロール

1. 負荷配線を取り外し、出力端子にデジタルマルチメータを接続します。
本機のPOWERスイッチをONにし、出力はOFFにしておきます。

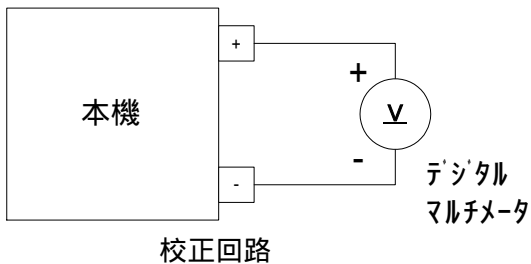

注意

予め FUNCTION 設定項目 13 の直線性補償機能を 0 (0=OFF) に設定しておいてください。

2. 「FUNC.」キーを押し「VOLTAGE」ツマミを回して「数字表示器」上段に設定項目 70 を表示させます。

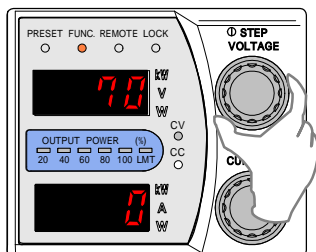

3. 「CURRENT」ツマミを回して設定値を 1 (外部電圧) に変更します。

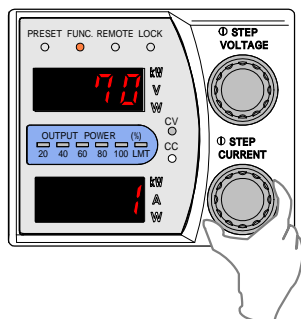

4. 設定が終了したら、再度「FUNC.」キーを押します。

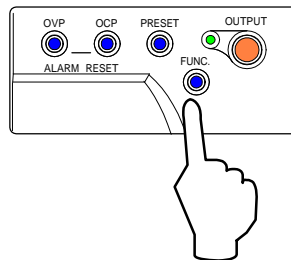

5. 「OVP」キーを押し「VOLTAGE」ツマミで「88.00V」に設定します。

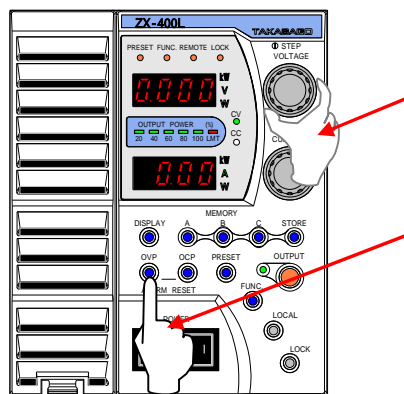

6. 外部電圧「0.00V」を入力します。

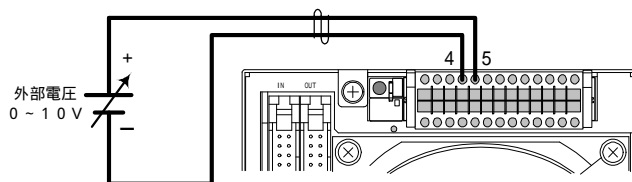

7. 「OUTPUT」キーを押し、出力をONにします。

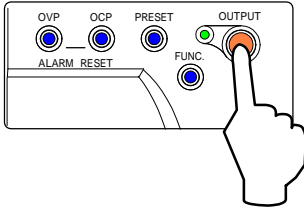

8. 「FUNC.」キーを押し「VOLTAGE」ツマミを回して「数字表示器」上段に設定項目28を表示させます。

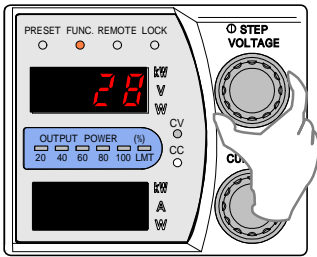

9. 出力電圧計測用デジタルマルチメーターの表示が「0.00 V」になるように「CURRENT」ツマミで調整します。

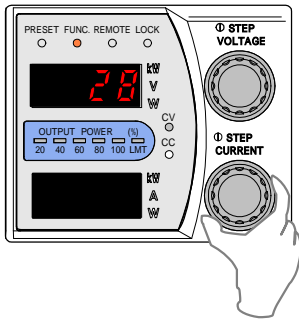

10. 「FUNC.」キーを押し、外部電圧による出力電圧のコントロールのオフセット校正を終了します。

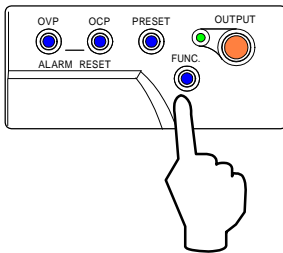

11. 外部電圧「10.00V」にします。

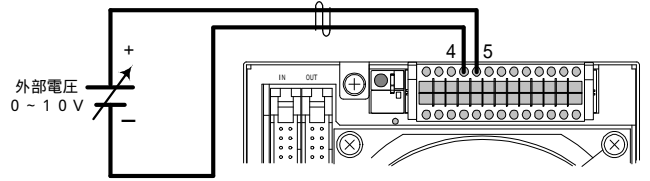

12. 「FUNC.」キーを押し「VOLTAGE」ツマミを回して「数字表示器」上段に設定項目29を表示させます。

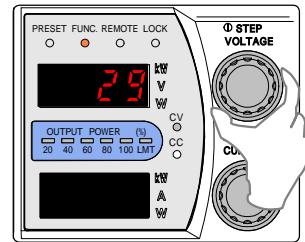

13. 出力電圧計測用デジタルマルチメーターの表示が80.00Vになるように「CURRENT」ツマミで調整します。

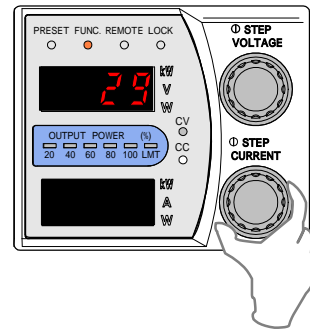

14. 「FUNC.」キーを押し、外部電圧による出力電圧のコントロールのフルスケール校正を終了します。

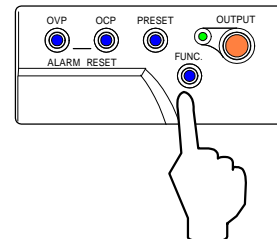

15. これで外部電圧による出力電圧コントロールのオフセット・フルスケール校正は終了です。

外部抵抗による出力電圧コントロール(A)

1. 負荷配線を取り外し、出力端子にデジタルマルチメータを接続します。

本機のPOWERスイッチをONにし、出力はOFFにしておきます。

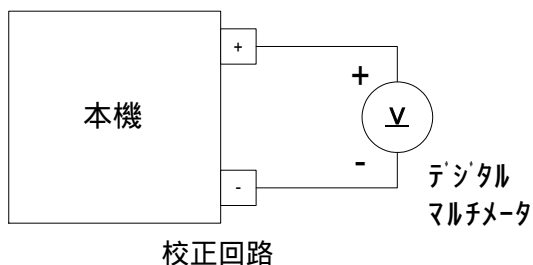

注意

予め FUNCTION 設定項目 13 の直線性補償機能を 0(0=OFF) に設定しておいてください。

2. 「VOLTAGE」ツマミを回して「数字表示器」上段に設定項目70を表示させます。

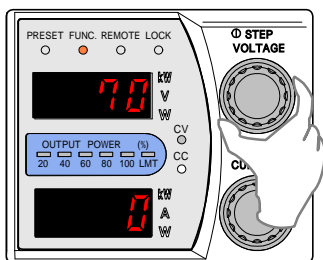

3. 「CURRENT」ツマミを回して設定値を2(外部抵抗A)に変更します。

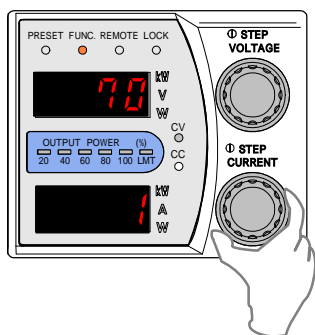

4. 設定が終了したら、再度「FUNC.」キーを押します。

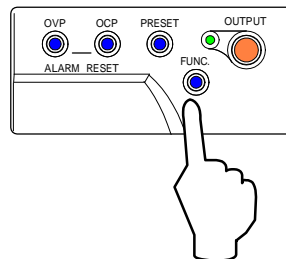

5. 「OVP」キー を押し「VOLTAGE」ツマミ で「88.00V」に設定します。

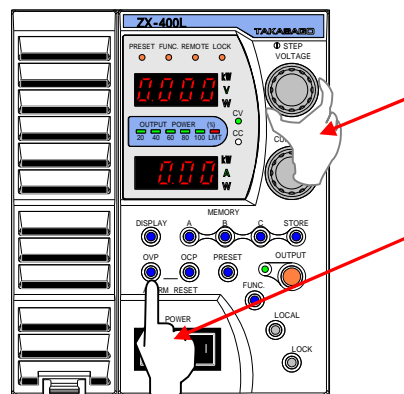

6. 外部抵抗を無限大(オープン)にします。

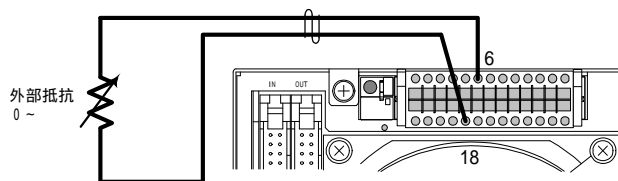

7. 「OUTPUT」キーを押し、出力をONにします。

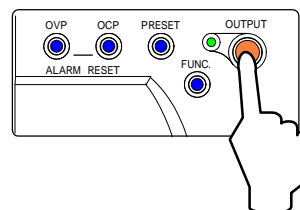

8. 「FUNC.」キーを押し「VOLTAGE」ツマミを回して「数字表示器」上段に設定項目28を表示させます。

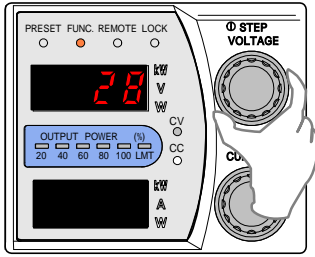

12. 「FUNC.」キーを押し「VOLTAGE」ツマミを回して「数字表示器」上段に設定項目29を表示させます。

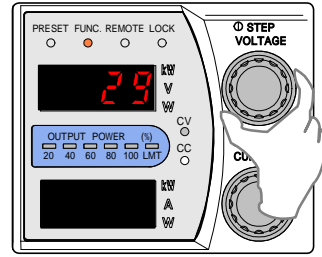

9. 出力電圧計測用デジタルマルチメーターの表示が「0.00V」になるように「CURRENT」ツマミで調整します。

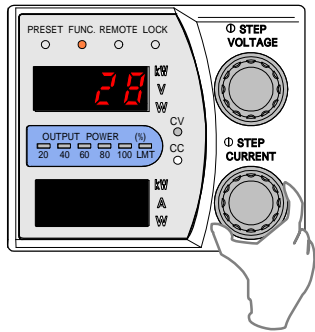

13. 出力電圧計測用デジタルマルチメーターの表示が80.00Vになるように「CURRENT」ツマミで調整します。

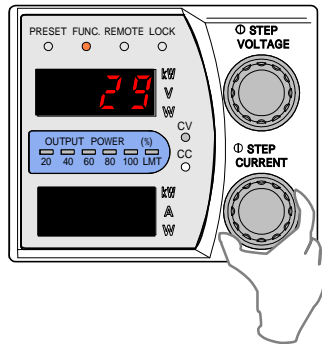

10. 「FUNC.」キーを押し、外部抵抗による出力電圧のコントロール(A)のオフセット校正を終了します。

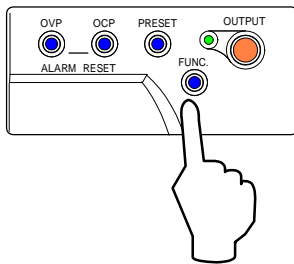

14. 「FUNC.」キーを押し、外部抵抗による出力電圧のコントロール(A)のオフセット校正を終了します。

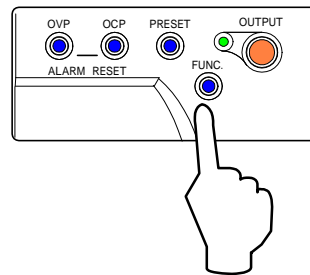

11. 外部抵抗を0 (ショート)にします。

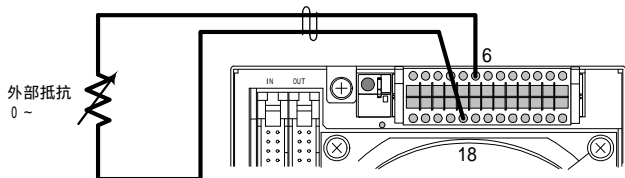

15. これで外部抵抗による出力電圧コントロール(A)のオフセット・フルスケール校正は終了です。

外部抵抗による出力電圧コントロール(B)

1. 負荷配線を取り外し、出力端子にデジタルマルチメータを接続します。

本機のPOWERスイッチをONにし、出力はOFFにしておきます。

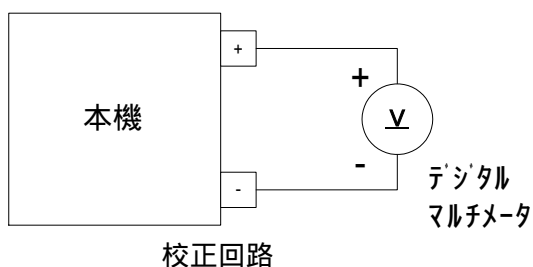

注意

予めFUNCTION設定項目13の直線性補償機能を0(0=OFF)に設定しておいてください。

2. 「VOLTAGE」ツマミを回して「数字表示器」上段に設定項目70を表示させます。

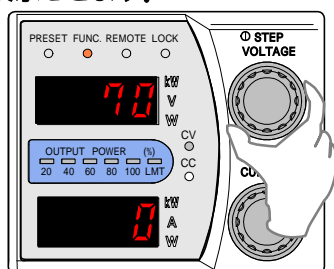

3. 「CURRENT」ツマミを回して設定値を3(外部抵抗B)に変更します。

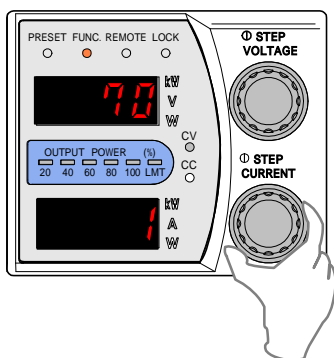

4. 設定が終了したら、再度「FUNC.」キーを押します。

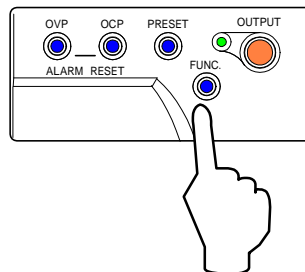

5. 「OVP」キーを押し「VOLTAGE」ツマミで「88.00V」に設定します。

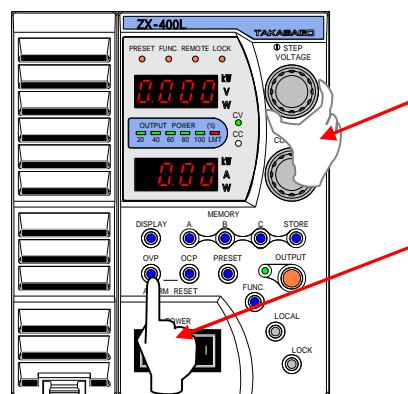

6. 外部抵抗を0 (ショート)にします。

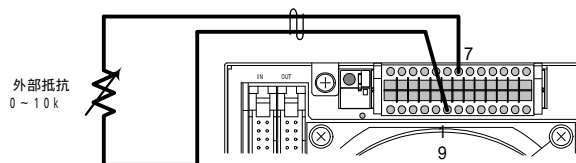

7. 「OUTPUT」キーを押し、出力をONにします。

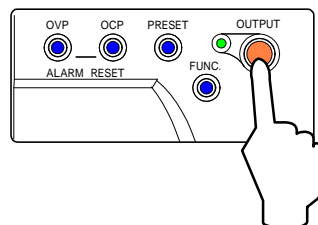

8. 「FUNC.」キーを押し「VOLTAGE」ツマミを回して「数字表示器」上段に設定項目28を表示させます。

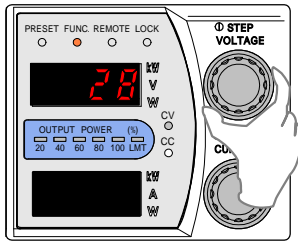

12. 「FUNC.」キーを押し「VOLTAGE」ツマミを回して「数字表示器」上段に設定項目29を表示させます。

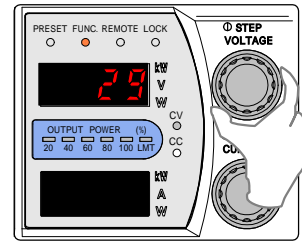

9. 出力電圧計測用デジタルマルチメーターの表示が「0.00V」になるように「CURRENT」ツマミで調整します。

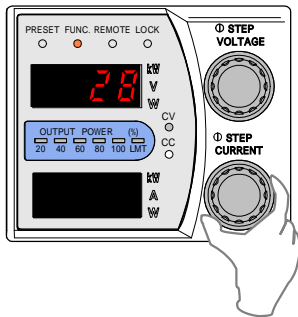

13. 出力電圧計測用デジタルマルチメーターの表示が80.00V になるように「CURRENT」ツマミで調整します。

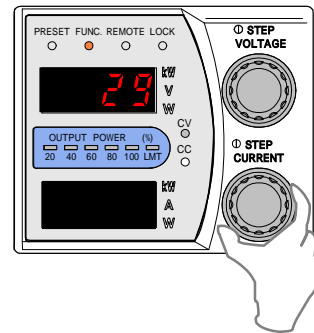

10. 「FUNC.」キーを押し、外部抵抗による出力電圧のコントロール(B)のオフセット校正を終了します。

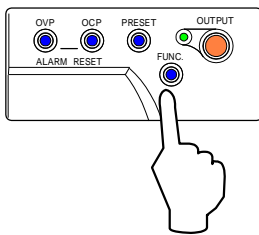

14. 「FUNC.」キーを押し、外部抵抗による出力電圧のコントロール(B)のフルスケール校正を終了します。

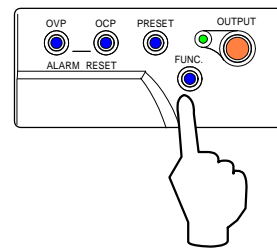

11. 外部抵抗を10k にします。

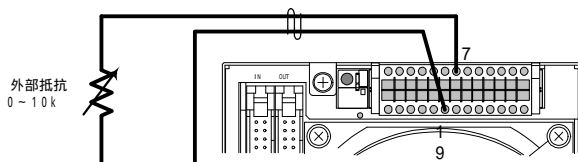

15. これで外部抵抗による出力電圧コントロール(B)のオフセット・フルスケール校正は終了です。

外部抵抗による出力電圧コントロール(C)

1. 負荷配線を取り外し、出力端子にデジタルマルチメータを接続します。

本機のPOWERスイッチをONにし、出力はOFFにしておきます。

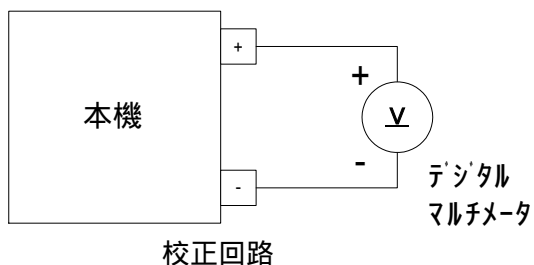

注意

予めFUNCTION設定項目13の直線性補償機能を0(0=OFF)に設定しておいてください。

2. 「VOLTAGE」ツマミを回して「数字表示器」上段に設定項目70を表示させます。

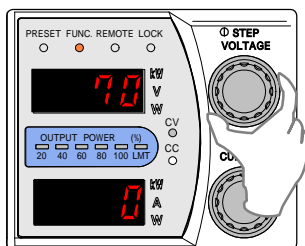

3. 「CURRENT」ツマミを回して設定値を4(外部抵抗C)に変更します。

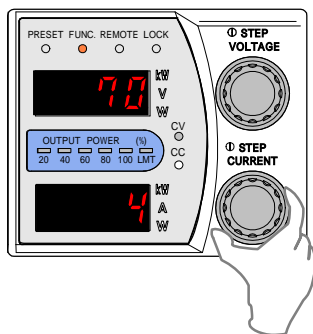

4. 設定が終了したら、再度「FUNC.」キーを押します。

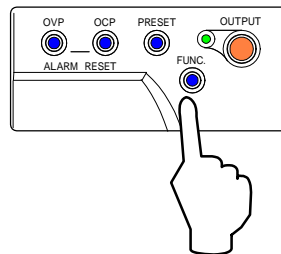

5. 「OVP」キー を押し「VOLTAGE」ツマミ で「88.00V」に設定します。

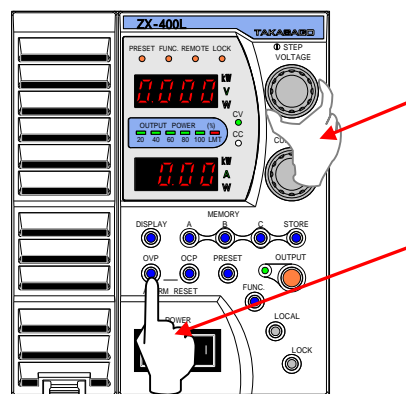

6. 外部抵抗を10k にします。

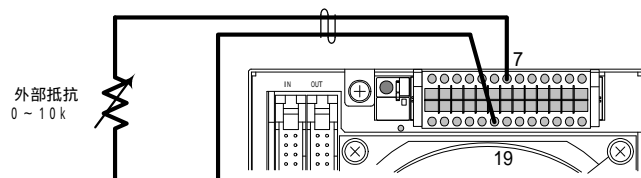

7. 「OUTPUT」キーを押し、出力をONにします。

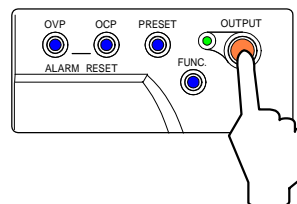

8. 「FUNC.」キーを押し「VOLTAGE」ツマミを回して「数字表示器」上段に設定項目28を表示させます。

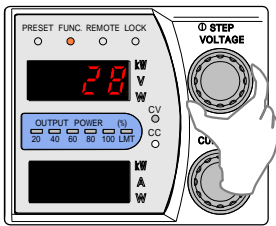

12. 「FUNC.」キーを押し「VOLTAGE」ツマミを回して「数字表示器」上段に設定項目29を表示させます。

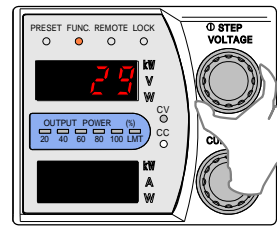

9. 出力電流計測用デジタルマルチメーターの表示が「0.00V」になるように「CURRENT」ツマミで調整します。

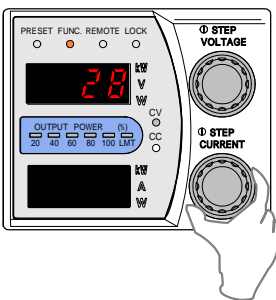

13. 出力電圧計測用デジタルマルチメーターの表示が80.00Vになるように「CURRENT」ツマミで調整します。

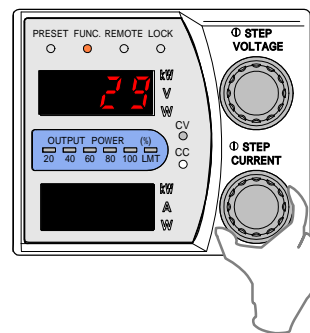

10. 「FUNC.」キーを押し、外部抵抗による出力電圧のコントロール(C)のオフセット校正を終了します。

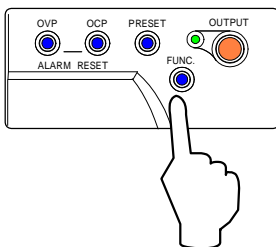

14. 「FUNC.」キーを押し、外部抵抗による出力電圧のコントロール(C)のフルスケール校正を終了します。

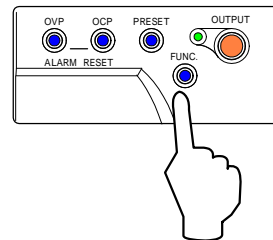

11. 外部抵抗を0 (ショート)にします。

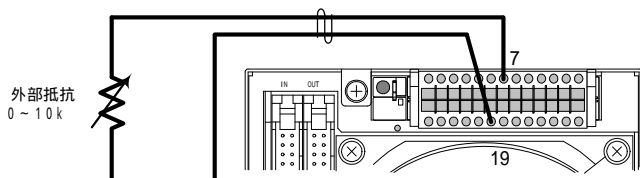

15. これで外部抵抗による出力電圧コントロール(C)のオフセット・フルスケール校正は終了です。

外部アナログ入力による出力電流オフセット・フルスケール校正 (ZXシリーズAタイプ)

外部電圧による出力電流のコントロール

1. 負荷は分流器のみで行います。

ご使用時は負荷配線やリモートセンシングの配線は取り外します。

出力端子に分流器 (0.1 級) を接続し、分流器の測定端子にデジタルマルチメーターを接続します。

本機のPOWERスイッチをONにし、出力はOFFにしておきます。

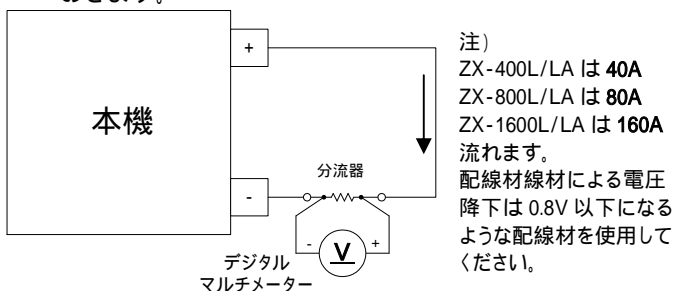

校正回路



注意

予め FUNCTION 設定項目 1 のシンク機能を 1 (1=ON)
FUNCTION 設定項目 13 の直線性補償機能を 0 (0=OFF)
に設定しておいてください。

2. 「VOLTAGE」ツマミを回して「数字表示器」上段に設定項目 71 を表示させます。

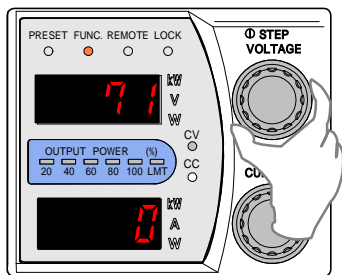

3. 「CURRENT」ツマミを回して設定値を 1 (外部電圧) に変更します。

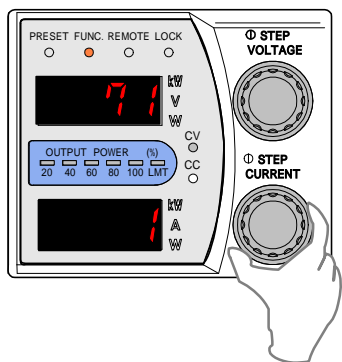

4. 設定が終了したら、再度「FUNC.」キーを押します。

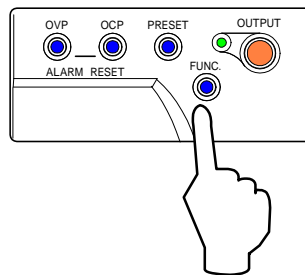

5. 「OCP」キー を押し「CURRENT」ツマミ で 「44.00A」() に設定します。

ZX-400L/LA は「44.00A」
ZX-800L/LA は「88.00A」
ZX-1600L/LA は「176.0A」に設定します。

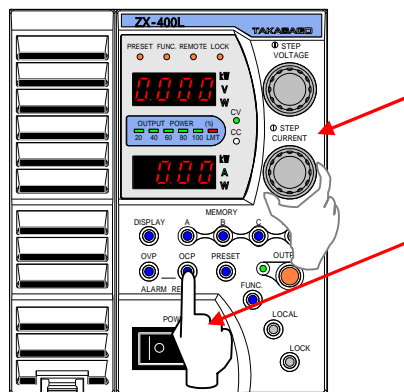

7. 外部電圧「0.10V」を入力します。

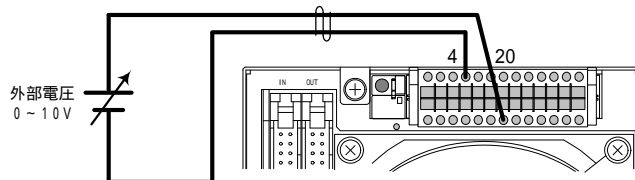

6. 「OUTPUT」キーを押し、出力をONにします。

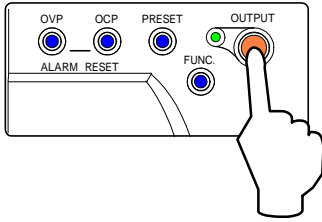

8. 「FUNC.」キーを押し「VOLTAGE」ツマミを回して「数字表示器」上段に設定項目30を表示させます。

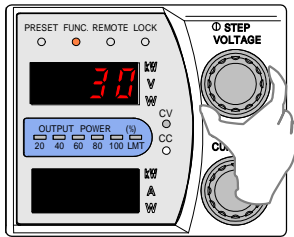

9. 出力電流計測用デジタルマルチメーターの表示が設定値になるように「CURRENT」ツマミで調整します。
設定値の求め方は「外部電圧による出力電流のコントロール」に記載しています。

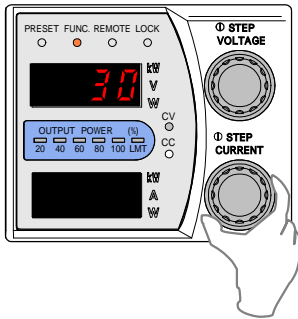

10. 「FUNC.」キーを押し、外部電圧による出力電流のコントロールのオフセット校正を終了します。

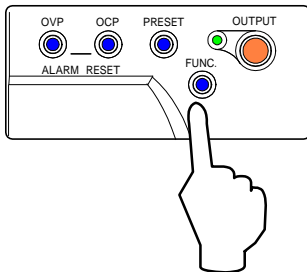

11. 外部電圧「10.00V」にします。

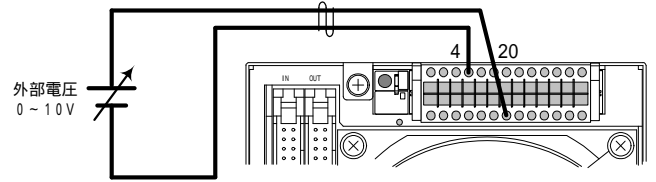

12. 「FUNC.」キーを押し「VOLTAGE」ツマミを回して「数字表示器」上段に設定項目31を表示させます。

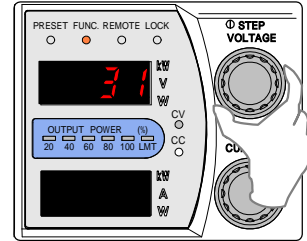

13. 出力電流計測用デジタルマルチメーターの表示が設定値になるように「CURRENT」ツマミで調整します。
設定値の求め方は「外部電圧による出力電圧のコントロール」に記載しています。

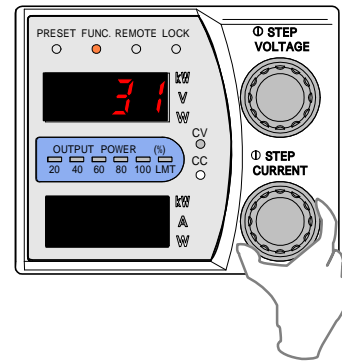

14. 「FUNC.」キーを押し、外部電圧による出力電流のコントロールのフルスケール校正を終了します。

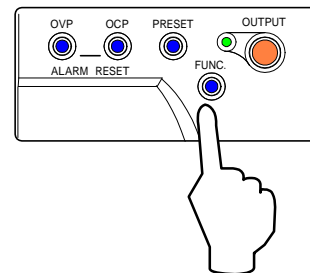

15. これで外部電圧による出力電流コントロールのオフセット・フルスケール校正は終了です。

外部抵抗による出力電流にコントロール(A)

1. 負荷は分流器のみで行います。

ご使用時は負荷配線やリモートセンシングの配線は取り外します。

出力端子に分流器(0.1 級)を接続し、分流器の測定端子にデジタルマルチメーターを接続します。

本機のPOWERスイッチをONにし、出力はOFFしておきます。

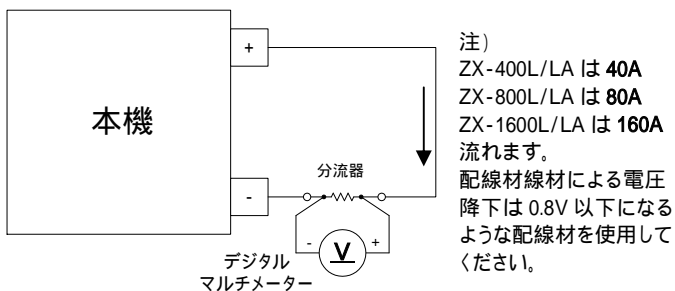

注意

校正回路

予め FUNCTION 設定項目 1 のシンク機能を 1(1=ON)
FUNCTION 設定項目 13 の直線性補償機能を 0(0=OFF)
に設定しておいてください。

2. 「VOLTAGE」ツマミを回して「数字表示器」上段に設定項目71を表示させます。

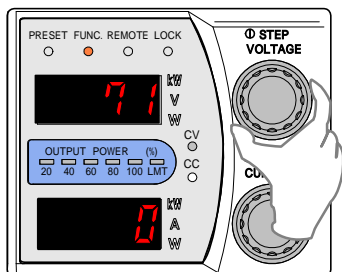

3. 「CURRENT」ツマミを回して設定値を2(外部抵抗A)に変更します。

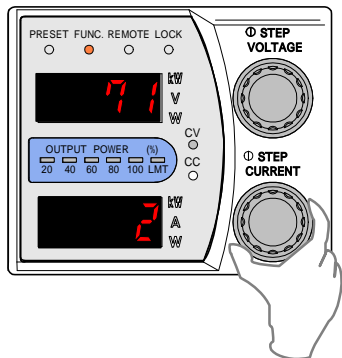

4. 設定が終了したら、再度「FUNC.」キーを押します。

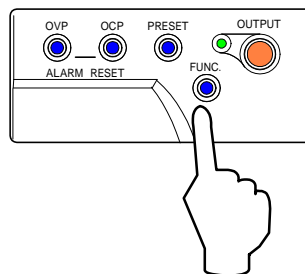

5. 「OCP」キー を押し「CURRENT」ツマミ で「44.00A」() に設定します。

ZX-400L/LA は「44.00A」

ZX-800L/LA は「88.00A」

ZX-1600L/LA は「176.0A」に設定します。

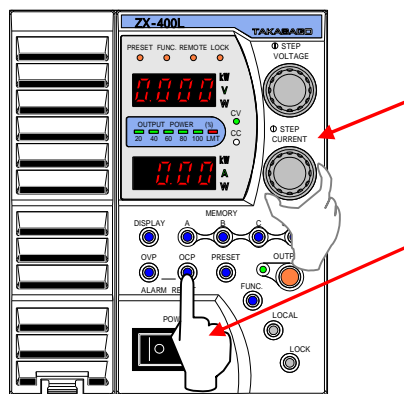

7. 外部抵抗を500k にします。

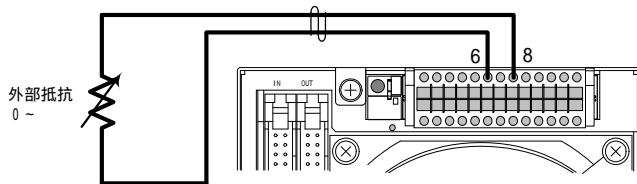

6. 「OUTPUT」キーを押し、出力をONにします。

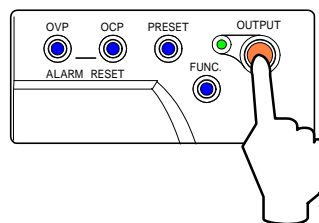

8. 「FUNC.」キーを押し「VOLTAGE」ツマミを回して「数字表示器」上段に設定項目30を表示させます。

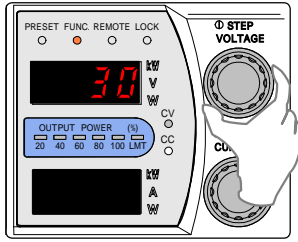

12. 「FUNC.」キーを押し「VOLTAGE」ツマミを回して「数字表示器」上段に設定項目31を表示させます。

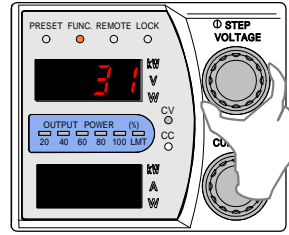

9. 出力電流計測用デジタルマルチメーターの表示が設定値になるように「CURRENT」ツマミで調整します。
設定値の求め方は「外部抵抗による出力電流のコントロール」に記載しています。

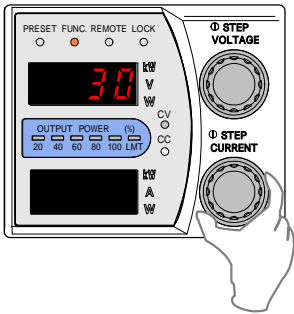

13. 出力電流計測用デジタルマルチメーターの表示が設定値になるように「CURRENT」ツマミで調整します。
設定値の求め方は「外部抵抗による出力電流のコントロール」に記載しています。

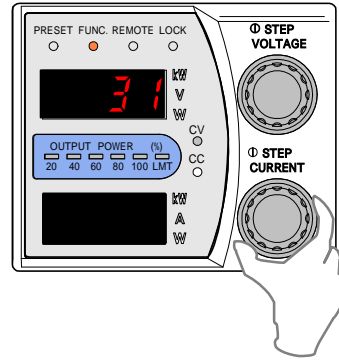

10. 「FUNC.」キーを押し、外部抵抗による出力電圧のコントロール(A)のオフセット校正を終了します。

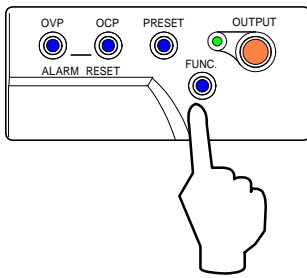

14. 「FUNC.」キーを押し、外部抵抗による出力電圧のコントロール(A)のオフセット校正を終了します。

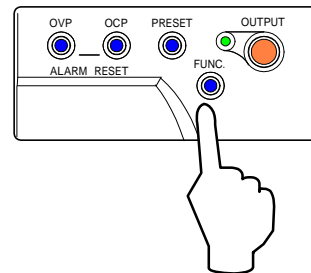

11. 外部抵抗を0 (ショート)にします。

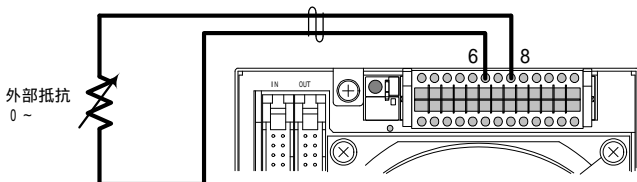

15. これで外部抵抗による出力電圧コントロール(A)のオフセット・フルスケール校正は終了です。

外部抵抗による出力電流にコントロール(B)

1. 負荷は分流器のみで行います。

ご使用時は負荷配線やリモートセンシングの配線は取り外します。

出力端子に分流器 (0.1 級) を接続し、分流器の測定端子にデジタルマルチメーターを接続します。
本機の POWER スイッチを ON にし、出力は OFF にしておきます。

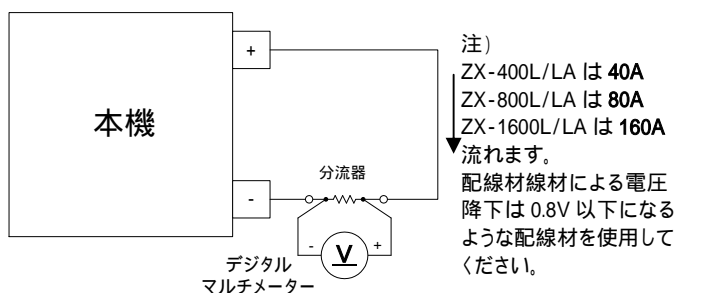

注意

校正回路

予め FUNCTION 設定項目 1 のシンク機能を 1 (1=ON)
FUNCTION 設定項目 13 の直線性補償機能を 0 (0=OFF)
に設定しておいてください。

2. 「VOLTAGE」ツマミを回して「数字表示器」上段に設定項目 71 を表示させます。

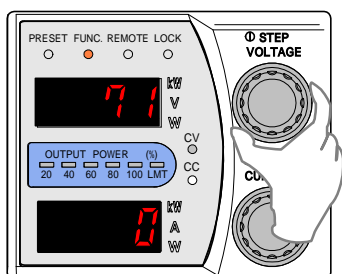

3. 「CURRENT」ツマミを回して設定値を 3 (外部抵抗 B) に変更します。

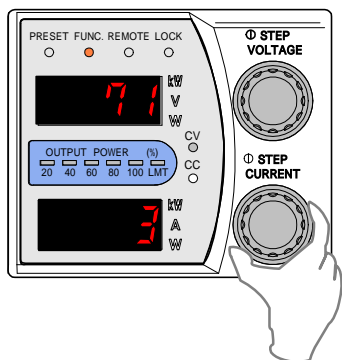

4. 設定が終了したら、再度「FUNC.」キーを押します。

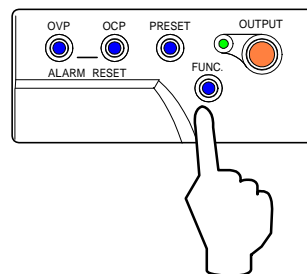

5. 「OCP」キー を押し「CURRENT」ツマミ で「44.00A」() に設定します。

ZX-400L/LA は「44.00A」
ZX-800L/LA は「88.00A」
ZX-1600L/LA は「176.0A」に設定します。

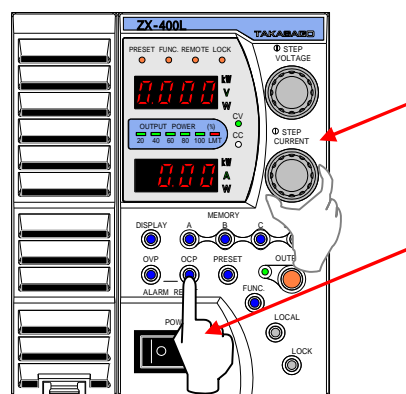

6. 外部抵抗を 100 にします。

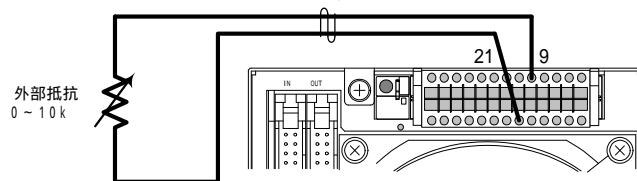

7. 「OUTPUT」キーを押し、出力を ON にします。

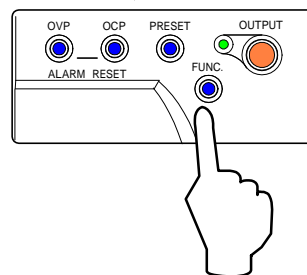

8. 「FUNC.」キーを押し「VOLTAGE」ツマミを回して「数字表示器」上段に設定項目30を表示させます。

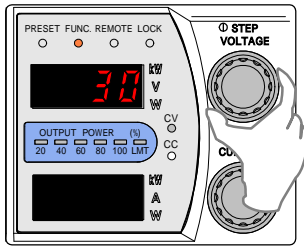

12. 「FUNC.」キーを押し「VOLTAGE」ツマミを回して「数字表示器」上段に設定項目31を表示させます。

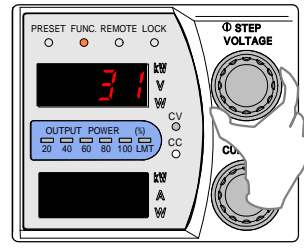

9. 出力電流計測用デジタルマルチメーターの表示が設定値になるように「CURRENT」ツマミで調整します。設定値の求め方は「外部抵抗による出力電流のコントロール」に記載しています。

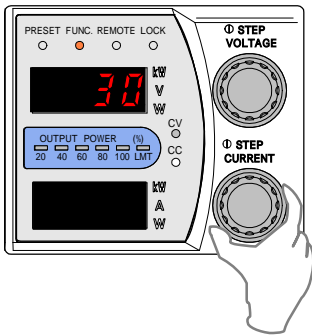

13. 出力電圧計測用デジタルマルチメーターの表示が設定値になるように「CURRENT」ツマミで調整します。設定値の求め方は「外部抵抗による出力電流のコントロール」に記載しています。

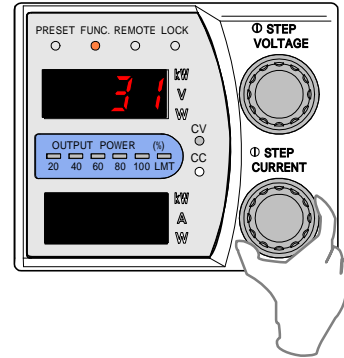

10. 「FUNC.」キーを押し、外部抵抗による出力電圧のコントロール(B)のオフセット校正を終了します。

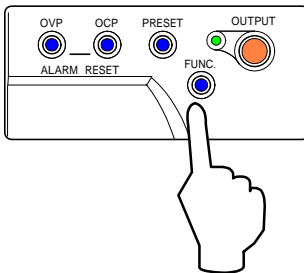

14. 「FUNC.」キーを押し、外部抵抗による出力電圧のコントロール(B)のオフセット校正を終了します。

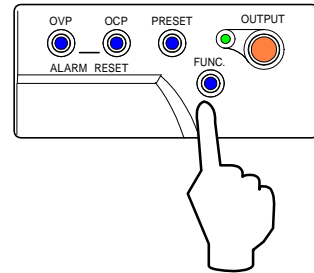

11. 外部抵抗を10k にします。

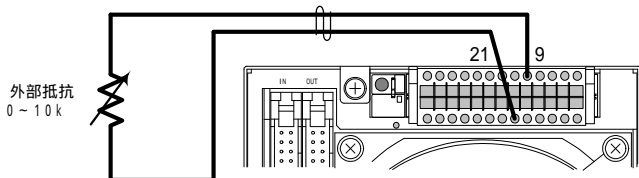

17. これで外部抵抗による出力電圧コントロール(B)のオフセット・フルスケール校正は終了です。

外部抵抗による出力電流にコントロール(C)

1. 負荷は分流器のみで行います。

ご使用時は負荷配線やリモートセンシングの配線は取り外します。

出力端子に分流器(0.1 級)を接続し、分流器の測定端子にデジタルマルチメーターを接続します。

本機のPOWERスイッチをONにし、出力はOFFにしておきます。

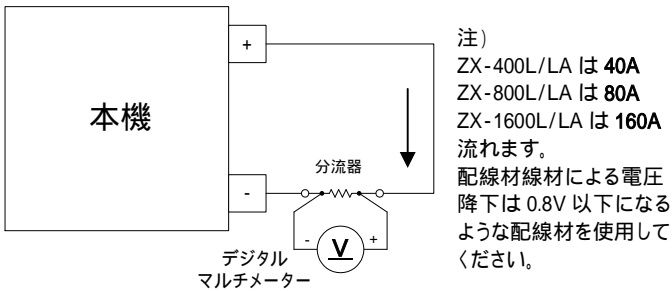

注意

校正回路

予め FUNCTION 設定項目 1 のシンク機能を 1(1=ON)
FUNCTION 設定項目 13 の直線性補償機能を 0(0=OFF)
に設定しておいてください。

2. 「VOLTAGE」ツマミを回して「数字表示器」上段に設定項目71を表示させます。

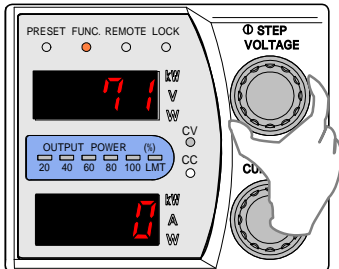

3. 「CURRENT」ツマミを回して設定値を4(外部抵抗C)に変更します。

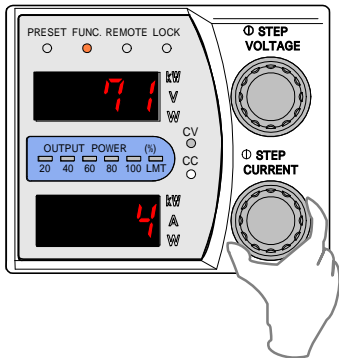

4. 設定が終了したら、再度「FUNC.」キーを押します。

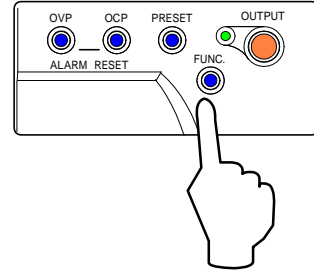

5. 「OCP」キーを押し「CURRENT」ツマミで「44.00A」()に設定します。

ZX-400L/LA は「44.00A」
ZX-800L/LA は「88.00A」
ZX-1600L/LA は「176.0A」に設定します。

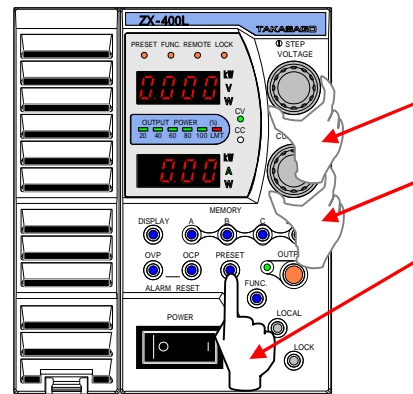

6. 外部抵抗を 10 k にします。

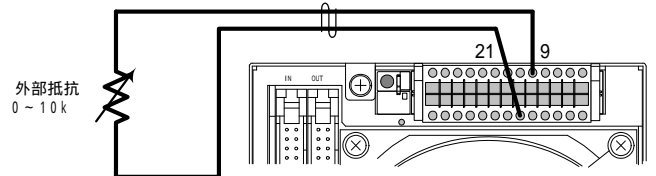

7. 「OUTPUT」キーを押し、出力をONにします。

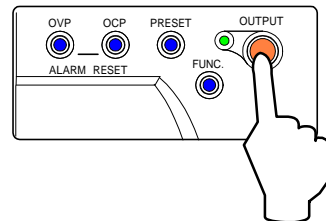

8. 「FUNC.」キーを押し「VOLTAGE」ツマミを回して「数字表示器」上段に設定項目30を表示させます。

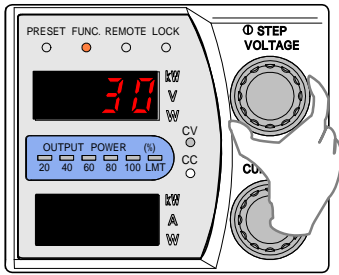

12. 「FUNC.」キーを押し「VOLTAGE」ツマミを回して「数字表示器」上段に設定項目31を表示させます。

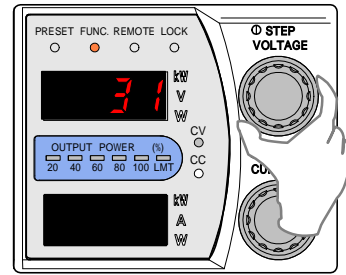

9. 出力電流計測用デジタルマルチメーターの表示が設定値になるように「CURRENT」ツマミで調整します。

設定値の求め方は「外部抵抗による出力電流のコントロール」に記載しています。

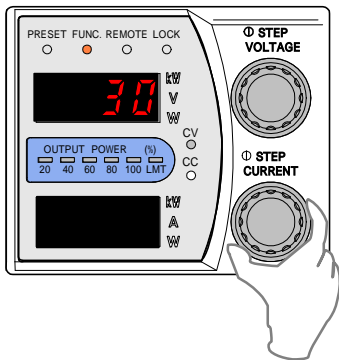

13. 出力電流計測用デジタルマルチメーターの表示が設定値になるように「CURRENT」ツマミで調整します。

設定値の求め方は「外部抵抗による出力電流のコントロール」に記載しています。

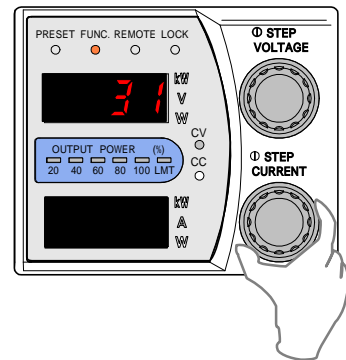

10. 「FUNC.」キーを押し、外部抵抗による出力電圧のコントロール(C)のオフセット校正を終了します。

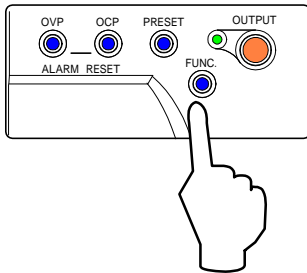

14. 「FUNC.」キーを押し、外部抵抗による出力電圧のコントロール(C)のオフセット校正を終了します。

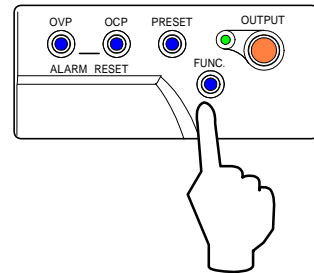

11. 外部抵抗を100 にします。

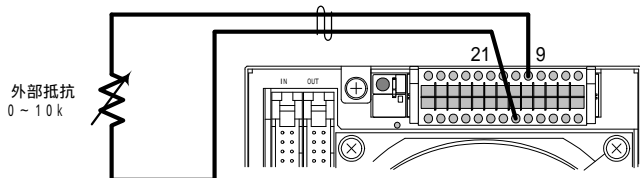

15. これで外部抵抗による出力電圧コントロール(C)のオフセット・フルスケール校正は終了です。

メーターの校正

(注意)この操作を行う前に必ず「出力電圧設定のオフセット、フルスケール校正」(P131)を実施してください。

準備

校正には次の測定器が必要です。

- | | |
|--|--|
| <p>1. 電圧測定用デジタルマルチメーター 1台
表示桁数 : 5 1/2 桁以上
表示精度 : 0.005%以上
(1mV ~ 100Vの測定レンジを有すること。)</p> | <p>2. 電流測定用分流器(シャント抵抗) 1台
50A/50mV 0.1級(ZX-400L/LA)
100A/50mV 0.1級(ZX-800L/LA)
200A/50mV 0.1級(ZX-1600L/LA)</p> |
|--|--|

電圧計のオフセット、フルスケール校正

1. 負荷配線、リモートセンシング配線を取り外して

出力端子にデジタルマルチメーターを接続します。

本機のPOWERスイッチをONにし、出力はOFFにしておきます。

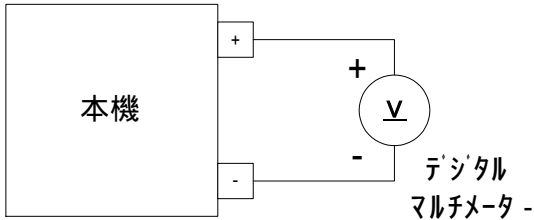

注意

校正回路

予めFUNCTION設定項目13の直線性補償機能を0(0=OFF)に設定しておいてください。

2. 「PRESET」キーを押し「VOLTAGE」ツマミにて「0.01V」、 「CURRENT」ツマミで「1.00A」に設定します。

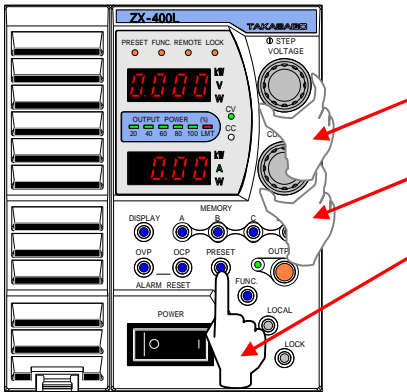

(設定方法は基本的な使い方の定電圧電源としての使い方を参照)

3. 再度「PRESET」キーを押した後、「OUTPUT」キーを押し、 出力をONにします。

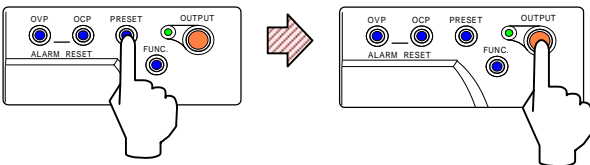

4. 「FUNC.」キーを押し「VOLTAGE」ツマミを回して「数字表示器」上段に設定項目番号 24 を表示させ、 下段に電圧計測値を表示させます。

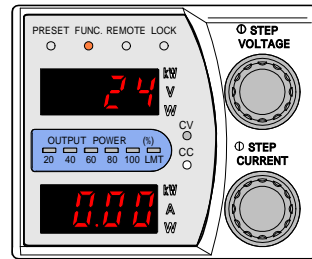

5. 出力電圧計測用デジタルマルチメーターの表示と 「数字表示器」下段に表示された計測値が同じになるように「CURRENT」ツマミを調整します。

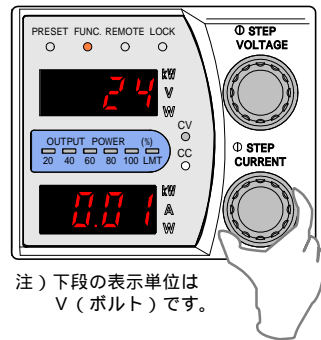

注) 下段の表示単位は V (ボルト) です。

6. 「FUNC.」キーを押し、電圧計のオフセット校正を終了させます。

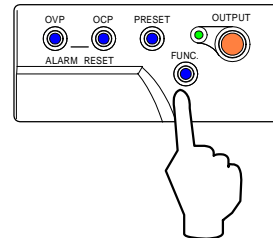

7. 「PRESET」キーを押し「VOLTAGE」ツマミにて CV 設定値を「80.00」V に設定します。

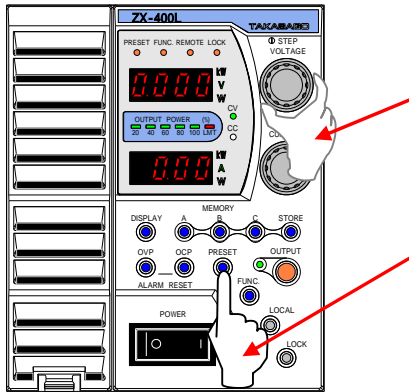

(設定方法は基本的な使い方の定電圧電源としての使い方を参照してください。)

8. 「PRESET」キーを押します。

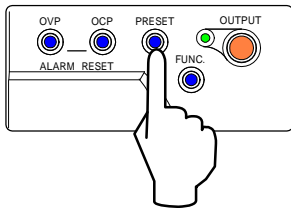

9. 「FUNC.」キーを押し「VOLTAGE」ツマミを回して「数字表示器」上段に設定項目番号 25 を表示させ、下段に電圧計測値を表示させます。

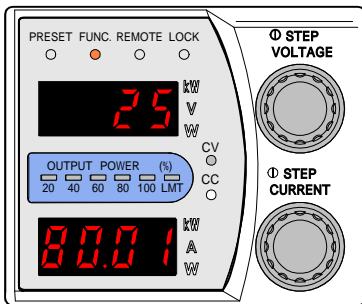

10. 出力電圧計測用デジタルマルチメーターの表示と「数字表示器」下段に表示された計測値が同じになるように「CURRENT」ツマミを調整します。

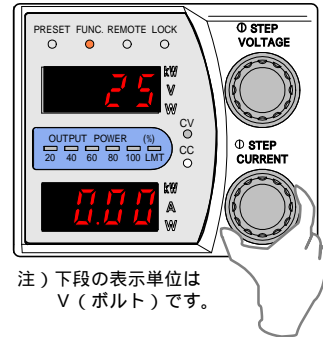

注) 下段の表示単位は V (ボルト) です。

11. 「FUNC.」キーを押し、電圧計のフルスケール校正を終了させます。

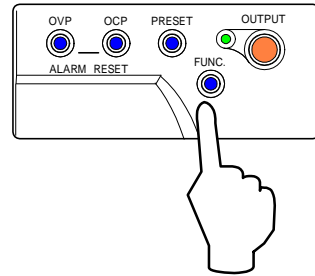

12. これで電圧計の校正が完了しました。CV 設定値を元に使用してください。

電流計のオフセット、フルスケール校正

(注意)この操作を行う前に必ず「出力電流設定のオフセット、フルスケール校正」(P133)を実施してください。

1. 負荷は分流器のみで行います。

ご使用時の負荷配線やリモートセンシングの配線は取り外します。

出力端子に分流器(0.1 級)を接続し、分流器の測定端子にデジタルマルチメーターを接続します。

本機のPOWERスイッチをONにし、出力はOFFにしておきます。

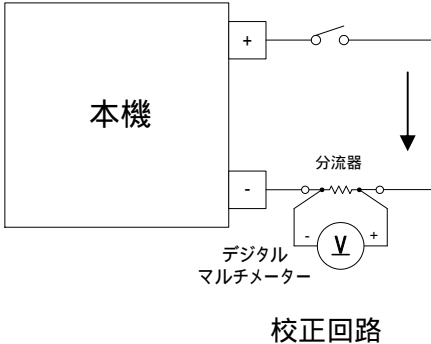

注)
ZX-400L/LA は 40A
ZX-800L/LA は 80A
ZX-1600L/LA は 160A
流れます。
配線材線材による
電圧降下は 0.8V
以下になるような
配線材を使用して
ください。

注意

予め FUNCTION 設定項目 1 のシンク機能を 1 (1=ON)
FUNCTION 設定項目 13 の直線性補償機能を 0 (0=OFF)
に設定しておいてください。

2. 「PRESET」キーを押し「CURRENT」つまみで CC 設定値を「0.01」A()、「VOLTAGE」つまみで CV 設定値を「1.00V」に設定します。

ZX-1600L/LA は「0.1A」に設定します。

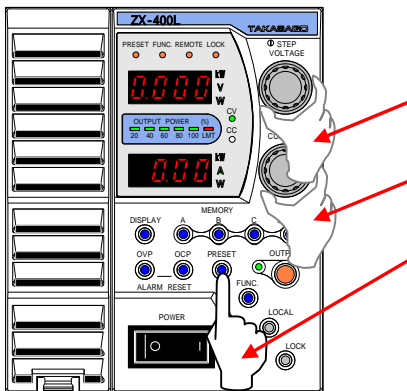

(設定方法は基本的な使い方の定電流電源としての使い方を参照)

3. 再度「PRESET」キーを押した後、「OUTPUT」キーを押し、出力をONにします。

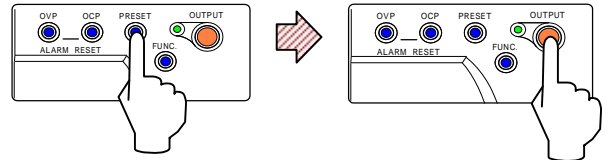

4. 「FUNC.」キーを押し「VOLTAGE」つまみを回して「数字表示器」上段に設定項目番号 26 を表示させ下段に電流値表示させます

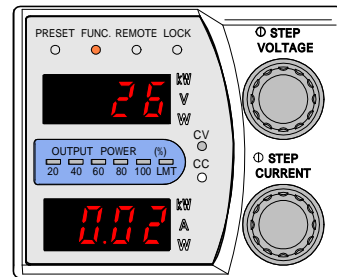

5. 出力電流計測用デジタルマルチメーターの表示と「数字表示器」下段に表示された計測値が同じになるように「CURRENT」つまみを調整します。

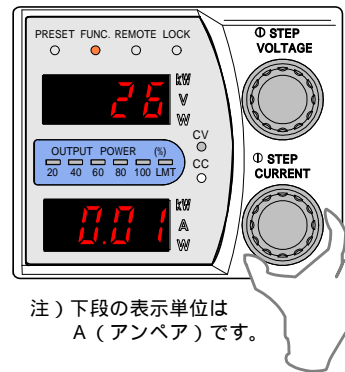

6. 「FUNC.」キーを押し、電流計のオフセット校正を終了させます。

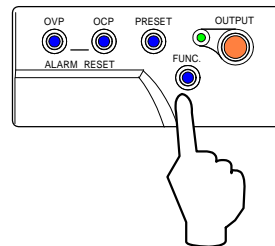

7. 「PRESET」キーを押し「CURRENT」ツマミで CC 設定値を「40.00」A()、「VOLTAGE」ツマミで CV 設定値を「1.00 V」に設定します。

ZX-400L/LA は「40.00A」

ZX-800L/LA は「80.00A」

ZX-1600L/LA は「160.0A」に設定します。

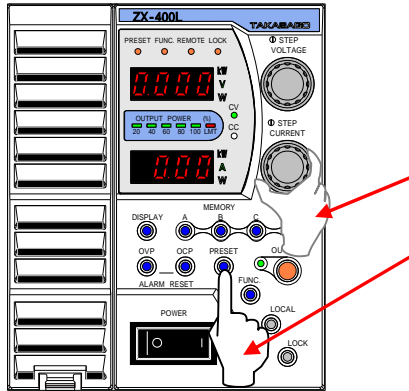

(設定方法は基本的な使い方の定電流電源としての使い方を参照)

8. 「PRESET」キーを押します。

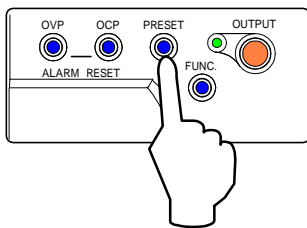

9. 「FUNC.」キーを押し「VOLTAGE」ツマミを回して「数字表示器」上段に設定項目番号 27 を表示させ、下段に電流計測値を表示させます

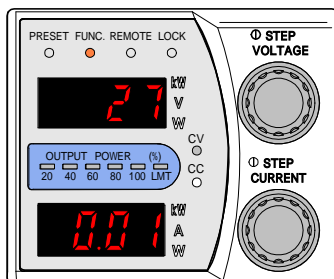

10. 出力電流計測用デジタルマルチメーターの表示(mV)と「数字表示器」下段に表示された計測値が同じになるように「CURRENT」ツマミを調整します。

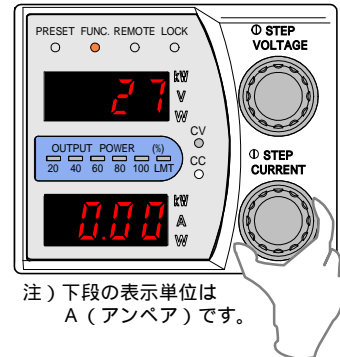

注) 下段の表示単位は A (アンペア) です。

11. 「FUNC.」キーを押し、電流計のフルスケール校正を終了させます。

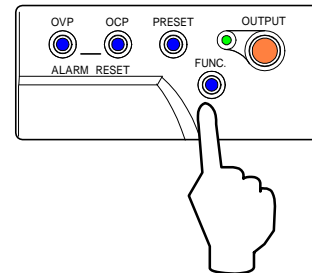

12. これで電流計の校正が完了しました。CC、CV設定値を元に戻して使用してください。

出力電圧モニターのオフセット・フルスケール校正(ZXシリーズAタイプ)

1. 負荷配線を取り外し、出力端子にデジタルマルチメータを接続します。

外部コントロール用コネクタの4番15番間にもデジタルマルチメータを接続します。(電圧モニター端子)
本機のPOWERスイッチをONにし、出力はOFFにしておきます。

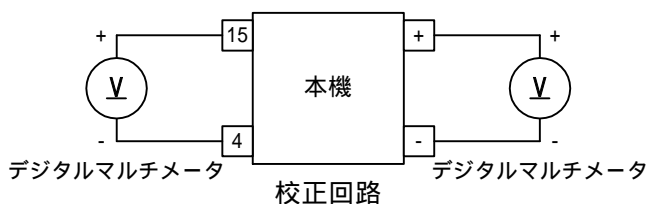

4. 設定が終了したら、再度「FUNC.」キーを押します。

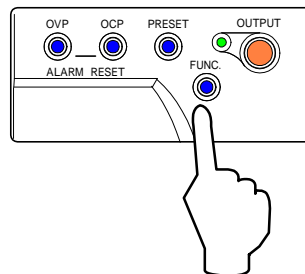

5. 「PRESET」キー を押し「VOLTAGE」ツマミ で「0.00V」に設定します。

2. 「FUNC.」キーを押し「VOLTAGE」ツマミを回して「数字表示器」上段に設定項目13を表示させます。

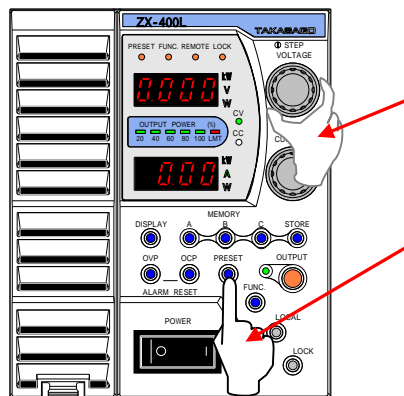
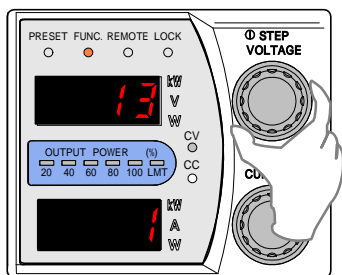

3. 「CURRENT」ツマミを回して設定値を0(直線性補正機能:OFF)にします。

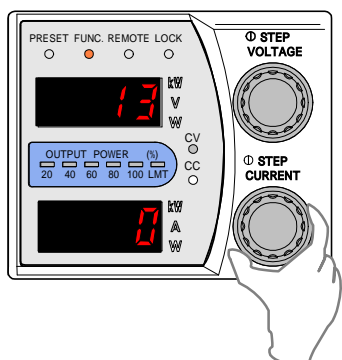

6. 再度、「PRESET」キーを押した後、「OUTPUT」キーを押し、出力をONにします。

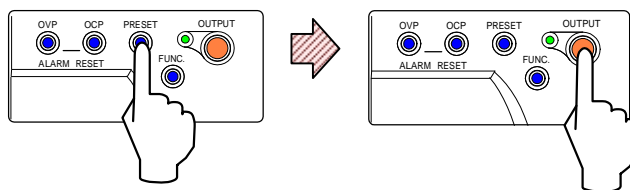

7. 「FUNC.」キーを押し「VOLTAGE」つまみを回して「数字表示器」上段に設定項目32を表示させます。

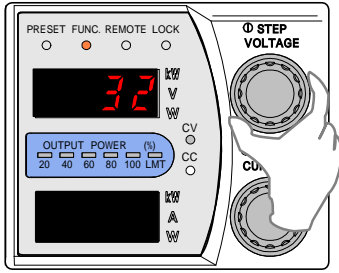

11. 「FUNC.」キーを押し「VOLTAGE」つまみを回して「数字表示器」上段に設定項目33を表示させます。

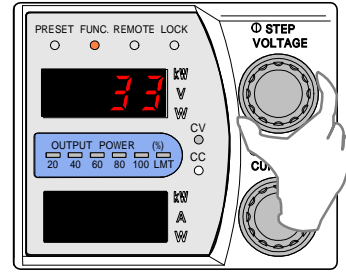

8. 電圧モニター計測用デジタルマルチメーターの表示が「0.00V」になるように「CURRENT」つまみで調整します。

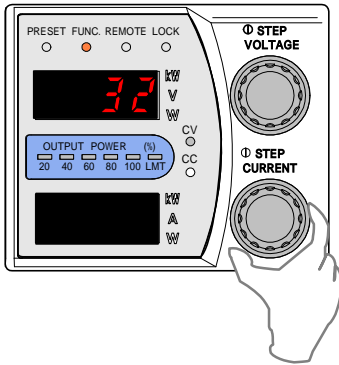

12. 電圧モニター計測用デジタルマルチメーターの表示が「出力電圧/8」になるように「CURRENT」つまみで調整します。

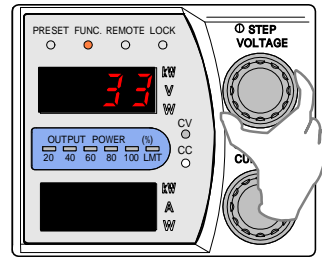

9. 「FUNC.」キーを押し、出力電圧モニターのオフセット校正を終了します。

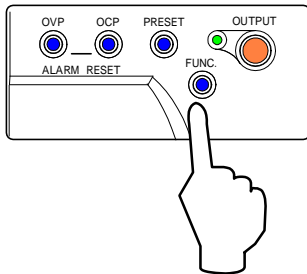

13. 「FUNC.」キーを押し、出力電圧モニターのフルスケール校正を終了します。

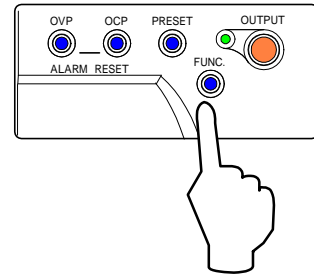

10. 「PRESET」キー を押し「VOLTAGE」つまみ で「80.00V」に設定します。

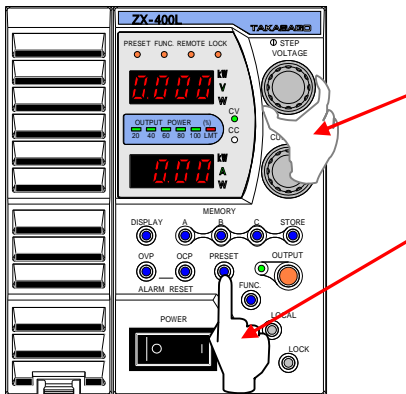

14. これで出力電圧モニターのオフセット・フルスケール校正は終了です。

出力電流モニターのオフセット・フルスケール校正(ZXシリーズAタイプ)

1. 負荷は分流器のみで行います。

ご使用時は負荷配線やリモートセンシングの配線は取り外します。

出力端子に分流器(0.1級)を接続し、分流器の測定端子にデジタルマルチメーターを接続します。

外部コントロール用コネクタの3番4番間にもデジタルマルチメーターを接続します。(電流モニター端子)本機のPOWERスイッチをONにし、出力はOFFにしておきます。

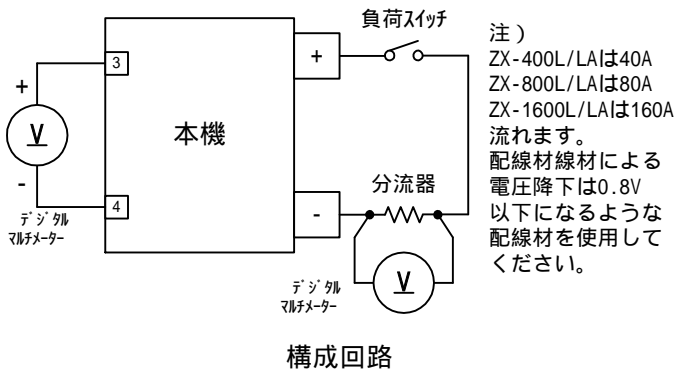

4. 設定が終了したら、再度「FUNC.」キーを押します。

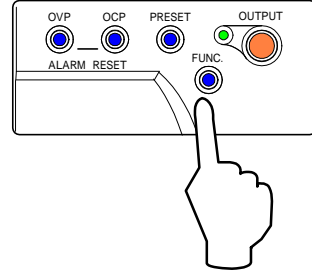

5. 負荷のスイッチをOFF(開放)にします。

6. 「OUTPUT」キーを押し、出力をONにします。

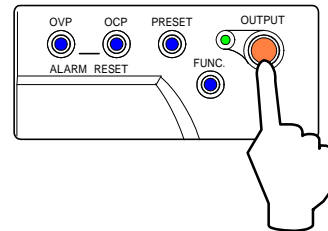

2. 「FUNC.」キーを押し「VOLTAGE」ツマミを回して「数字表示器」上段に設定項目13を表示させます。

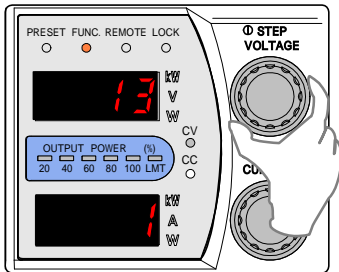

7. 「FUNC.」キーを押し「VOLTAGE」ツマミを回して「数字表示器」上段に設定項目34を表示させます。

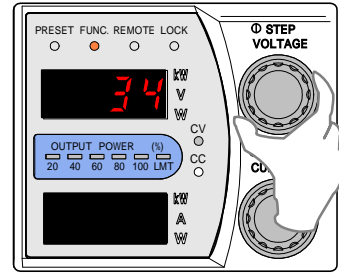

3. 「CURRENT」ツマミを回して設定値を0(直線性補正機能:OFF)にします。

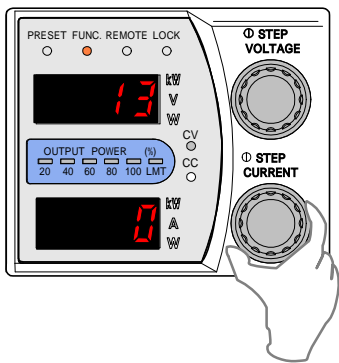

8. 電流モニター計測用デジタルマルチメーターの表示が「0.00V」になるように「CURRENT」ツマミで調整します。

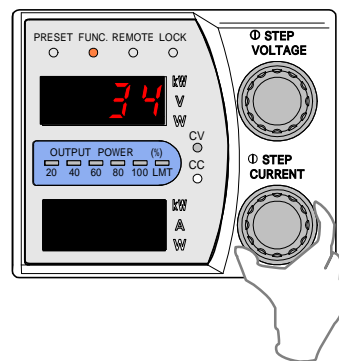

9. 「FUNC.」キーを押し、出力電流モニターのオフセット校正を終了します。

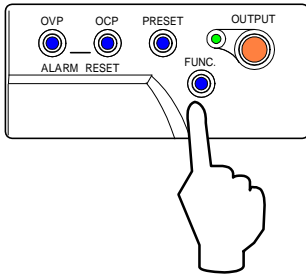

12. 「FUNC.」キーを押し、出力電流モニターのフルスケール校正を終了します。

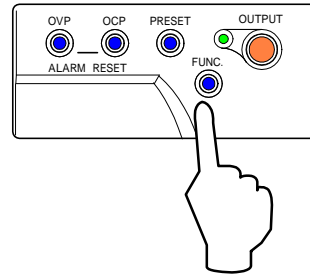

10. 「FUNC.」キーを押し「VOLTAGE」ツマミを回して「数字表示器」上段に設定項目35を表示させます。

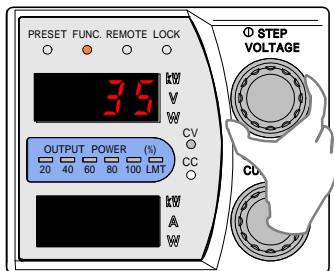

13. これで出力電流モニターのオフセット・フルスケール校正は終了です。

11. 電流モニター計測用デジタルマルチメーターの表示が「出力電流/4」()になるように「CURRENT」ツマミで調整します。

ZX-400L/LA は「出力電流/4」

ZX-800L/LA は「出力電流/8」

ZX-1600L/LA は「出力電流/16」に設定します。

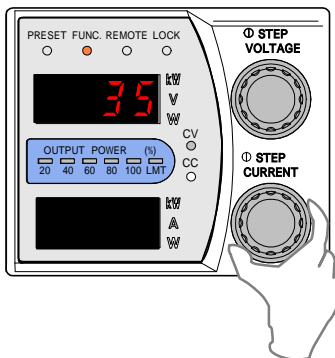

仕様

出力仕様

仕様・形名	ZX-400L	ZX-400LA	ZX-800L	ZX-800LA	ZX-1600L	ZX-1600LA
定格出力電圧	80V		80V		80V	
定格出力電流	40A		80A		160A	
定格出力電力	400W		800W		1600W	

入力仕様

仕様・形名		ZX-400L	ZX-400LA	ZX-800L	ZX-800LA	ZX-1600L	ZX-1600LA
動作電源		AC85V ~ 250V 単相・45Hz ~ 65Hz					
入力電流 *1	AC100V入力	6A		12.5A		24A	
	AC200V入力	3A		6A		12A	
入力力率*2		0.99 以上					
電力効率*3		0.75					
突入電流 (ピーク値)	AC100V入力	10A		20A		40A	
	AC200V入力	20A		40A		80A	
	AC264V入力	25A		50A		100A	

注) *1: 定格出力電力、定格出力電流のとき

*2: AC100V入力、定格出力電力、定格出力電流のとき

*3: AC100V入力、定格出力電圧、定格出力電力のとき

定電圧特性

仕様・形名	ZX-400L	ZX-400LA	ZX-800L	ZX-800LA	ZX-1600L	ZX-1600LA
設定範囲	0.00V ~ 84.00V					
設定精度*11	設定値の \pm (0.1%+10mV)					
設定分解能	10mV					
ロードレギュレーション*4	\pm (定格出力電圧の0.01%+3mV)以下					
ラインレギュレーション*5	\pm (定格出力電圧の0.01%+2mV)以下					
リップル(実効値)*6	2mV					
ノイズ(p-p値)(TYP)*7	50mV		100mV		100mV	
温度係数(代表値)	\pm 50ppm/					
過渡回復時間*8	1ms					
プログラミング 時間*9	立上がり	70ms \pm 20%(全負荷時) / 70ms \pm 20%(無負荷時)				
	立下がり	250ms \pm 30%(全負荷時) / 1200ms \pm 30%(無負荷時)				
最大吸い込み電流	0.4A \pm 0.1A		0.8A \pm 0.2A		1.6A \pm 0.4A	
OUTPUTOFF時の 残留電圧(TYP)	\pm 10mV以内					

定電流特性

仕様・形名	ZX-400L	ZX-400LA	ZX-800L	ZX-800LA	ZX-1600L	ZX-1600LA
設定範囲	0.00A ~ 42.00A		0.00A ~ 84.00A		0.0A ~ 168.0A	
設定精度*12	設定値の \pm (0.5%+20mA)		設定値の \pm (0.5%+40mA)		設定値の \pm (0.5%+80mA)	
設定分解能	10mA		20mA		100mA	
ロードレギュレーション*10	\pm (定格出力電流の0.03%+3mA)以下					
ラインレギュレーション*5	\pm (定格出力電流の0.03%+2mA)以下					
リップル(実効値)*6	20mA		40mA		80mA	
温度係数(代表値)	\pm 100ppm/					

注) *4: 定格負荷電流の0~100%の変動に対して、センシングポイントにて測定(静的負荷変動)

*5: 入力電圧の \pm 10%の変動に対して(静的負荷変動)

*6: 測定周波数帯域 20Hz ~ 1MHzにて

*7: 測定周波数帯域 20Hz ~ 20MHzのオシロスコープにて測定

*8: 定格負荷電流の50%~100%の急変に対して、定格出力電圧の0.1%+10mV以内に回復する時間(動的負荷変動)

*9: パネル操作、通信制御による設定変更、または外部アナログコントロールにより、設定電圧に対する誤差が1%以内に達する時間

*10: 定格出力電流にて、負荷抵抗を0~定格電力を出力する抵抗値まで変化させた場合の電流変動値(静的負荷変動)

*11: 周囲温度 23 \pm 5、出力開放にて

*12: 周囲温度 23 \pm 5、出力短絡にて

仕様

測定・表示

仕様・形名		ZX-400L	ZX-400LA	ZX-800L	ZX-800LA	ZX-1600L	ZX-1600LA
電圧計		4桁デジタルメータ					
	最大表示	99.99V					
	測定精度*13	読みの $\pm(0.1\% \pm 2\text{digit}(20\text{mV}))$					
	温度係数(代表値)	$\pm 50\text{ppm/}$					
電流計		4桁デジタルメータ					
	最大表示*21	99.99A		99.99A		999.9A	
	測定精度*13*21	読みの $\pm(0.5\% \pm 4\text{digit}(40\text{mA}))$		読みの $\pm(0.5\% \pm 8\text{digit}(80\text{mA}))$		読みの $\pm(0.5\% \pm 2\text{digit}(200\text{mA}))$	
	温度係数(代表値)	$\pm 100\text{ppm/}$					
電力計		4桁デジタルメータ					
	最大表示*21	999.9W		999.9W		1600W	
	精度*21	電圧計測値と電流計測値の乗算値を表示する。 (0.1W未滿については四捨五入して表示する)					
電力表示バーグラフ		6ポイントLEDにより出力電力の概略値を表示					

*13: 周囲温度 23 ± 5 にて

*21: 単体動作時

保護機能

仕様・形名		ZX-400L	ZX-400LA	ZX-800L	ZX-800LA	ZX-1600L	ZX-1600LA
過電圧保護回路 (OVP)	設定範囲	1.0V ~ 88.0V					
	設定確度	設定値の $\pm (0.2\% \pm 5\text{digit}(0.5V))$ *13					
	動作	出力OFF、スイッチング停止 入力スイッチ遮断*14					
過電流保護回路 (OCP)	設定範囲	0.5A ~ 44.0A		1.0A ~ 88.0A		2.0A ~ 176.0A	
	設定確度	設定値の $\pm (0.6\% \pm 5\text{digit}(0.5A))$ *13					
	動作	出力OFF、スイッチング停止 入力スイッチ遮断*14					
過電力保護回路	出力電力が定格電力を超え、且つ、内部損失電力が規定値を超えた場合、出力電圧、出力電流を制限する。 定格内に戻ると自動復帰。						
過温度保護回路	<ul style="list-style-type: none"> ファンモータ停止などにより放熱部の温度が 85 (ZX-1600L/LA:95) を超えるとスイッチングを停止し、出力OFF、アラーム表示をおこなう。 突入防止抵抗に内蔵された温度ヒューズが 135 にて溶断する。 						
過大入力電流保護		ヒューズ 10A		ヒューズ 20A		1ユニット20Aのヒューズ による保護	

*14: 入力スイッチ遮断動作は電源内部の入力パワーリレーを OFF します。
ZX-1600L/ZX-1600LA のみ選択可能

リモートセンシング

- ・負荷までの導線による電圧降下を、片道 1V まで補償可能。
- ・センシングラインの断線による、出力電圧の上昇は 10mV 以内に制限される。
- ・リモートセンシング時の出力電圧は本機の出力端子にて 82V まで、出力電力は定格内とする。

仕様

その他の機能

仕様・形名		ZX-400L	ZX-400LA	ZX-800L	ZX-800LA	ZX-1600L	ZX-1600LA
動作モード表示		各動作モードをLEDにて表示					
		OUTON 緑色					
		CV(定電圧) 緑色					
		CC(定電流) 橙色					
		LMT(電力制限) 赤色					
		PRESET(プリセット) 橙色					
		FUNC.(各機能を設定時) 橙色					
		REMOTE(リモート動作時) 橙色					
		LOCK(キーロック状態) 橙色					
		OUTPUTPOWER(電力表示) 緑色 20%、40%、60%、80%、100%					
マスタースレーブ並列運転		同一機種を10台まで並列接続し、マスター機1台でコントロール可能					
マスタースレーブ直列運転 *15		-		-		-	
出力ON - OFFコントロール		外部接点、またはフォトカプラにより可能					
モニター出力	電圧*16	-		-		-	
	電流*17	-		-		-	

*15: 同一機種を2台まで直列接続し、マスター機1台でコントロール可能

*16: 定格出力電圧に対してDC10V出力(非絶縁)精度 0.2% ± 2mV

*17: 定格出力電流に対してDC10V出力(非絶縁)精度 0.5% ± 2mV

外部コントロール

仕様・形名		ZX-400L	ZX-400LA	ZX-800L	ZX-800LA	ZX-1600L	ZX-1600LA
出力電圧 コントロール	外部抵抗	0 ~ 10k (B、Cカーブ)、0 ~ (Aカーブ)					
	外部電圧	DC0 ~ 10V					
出力電流 コントロール	外部抵抗	0 ~ 10k (B、Cカーブ)、0 ~ (Aカーブ)					
	外部電圧	DC0 ~ 10V					
出力 ON-OFF コントロール		外部接点、またはフォトカプラにより可能					
入力シャ断コントロール		外部接点、またはフォトカプラにより可能					
ステータス出力		CV(定電圧)、CC(定電流)、P-ON(入力電圧正常) LEVEL1_ALM(OVP、OCP)、LEVEL2_ALM(アラーム一括)の5点についてフォトカプラで絶縁されたオープンコレクタにて出力					

絶縁・耐圧

仕様・形名	ZX-400L	ZX-400LA	ZX-800L	ZX-800LA	ZX-1600L	ZX-1600LA
絶 縁	DC500Vメガーにて、20M 以上 入力 - 出力、入力 - シャーシ、出力 - シャーシ各間					
耐 圧	AC1.5kV・1分間 入力 - 出力、入力 - シャーシ各間					
対接地電圧	ピーク電圧値にて、±500V以内 出力 - 接地間(出力電圧を含む)					

冷却

仕様・形名	ZX-400L	ZX-400LA	ZX-800L	ZX-800LA	ZX-1600L	ZX-1600LA
冷却方式	出力感応形ファンモータによる強制空冷					

動作環境

仕様・形名	ZX-400L	ZX-400LA	ZX-800L	ZX-800LA	ZX-1600L	ZX-1600LA
周囲温度	動作	0 ~ 50 但し、40 以上の場合においては、1 当たり 2.5%の割合で出力電力、出力電流のデレーティングが必要				
	保存	-20 ~ 70				
湿度	動作	20 ~ 80% R H				
	保存	20 ~ 85% R H				
その他	凍結、結露、腐食性ガスのないこと					

寸法・質量

仕様・形名	ZX-400L	ZX-400LA	ZX-800L	ZX-800LA	ZX-1600L	ZX-1600LA
外形寸法(mm)*18	107(W) × 130(H) × 405(D)		214.5(W) × 130(H) × 405(D)		429.5(W) × 130(H) × 405(D)	
最大寸法(mm)*19	107(W) × 147(H) × 505(D)		214.5(W) × 147(H) × 513(D)		436(W) × 139(H) × 543(D)	
質量	4.9kg	5.0kg	7.9kg	8.0kg	15.0kg	15.1kg
出力端子	バー端子(M5 ピス)				バー端子(M12 ボルトナット)	
入力端子	-		-		M4ネジ端子台	

注) *18: 突起物含まず

*19: ツマミ、ゴム足、出力端子カバー、キャリングベルト含む

仕様

付属品

<p>ZX-400L/ZX-400LA</p>	<p>. 入力電源ケーブル(AC125V 定格品) *20..... 1本 . 2P-3P変換アダプター(AC125V 定格品)..... 1個 . 出力端子カバー..... 1組 ● 出力端子カバー × 2個(同一形状) ● カバー取り付け用サポート × 1本 ● M3 × 6mmビス × 2個 . 出力端子接続用ビス ● M5 × 12mmボルト(平ワッシャ、スプリングワッシャ付) × 2組 (本体に取り付けられています。) . ダミーコネクタ(本体に取り付けられています。)..... 2個 . 簡易版取扱説明書..... 1部 . 取扱説明書(CD-ROM)..... 1部 . 外部コントロール用コネクタ(ZX-400LAのみ)..... 1個</p>
<p>ZX-800L/ZX-800LA</p>	<p>. 入力電源ケーブル(AC125V 定格品) *20..... 1本 . 2P-3P変換アダプター(AC125V 定格品)..... 1個 . 出力端子カバー..... 1組 ● 出力端子カバー × 2個(同一形状) ● カバー取り付け用サポート × 1本 ● M3 × 6mmビス × 2個 . 出力端子接続用ビス ● M5 × 12mmボルト(平ワッシャ、スプリングワッシャ付) × 2組 (本体に取り付けられています。) . 前面端子カバー..... 1組 . ダミーコネクタ(本体に取り付けられています。)..... 2個 . 簡易取扱説明書..... 1部 . 取扱説明書(CD-ROM)..... 1部 . 外部コントロール用コネクタ(ZX-800LAのみ)..... 1個</p>
<p>ZX-1600L/ZX-1600LA</p>	<p>. 入力電源ケーブル(3芯VCTケーブル 5.5mm²)..... 1本 . 出力端子カバー..... 1組 ● 出力端子カバー × 2個(同一形状) ● カバー取り付け用サポート × 1本 ● M3 × 6mmビス × 2個 . 出力端子接続用ビス ● M12 × 30mmボルト、平ワッシャ、スプリングワッシャ、ナット..... 各2組 (本体に取り付けられています。) . 前面端子カバー..... 1組 . ダミーコネクタ(本体に取り付けられています。)..... 2個 . 簡易版取扱説明書..... 1部 . 取扱説明書(CD-ROM)..... 1部 . 外部コントロール用コネクタ(ZX-1600LAのみ)..... 1個</p>

注) *20: AC200V入力の場合は付属のケーブルは使用できませんので、弊社営業本部へお問い合わせください。

外形寸法図
ZX-400L / ZX-400LA

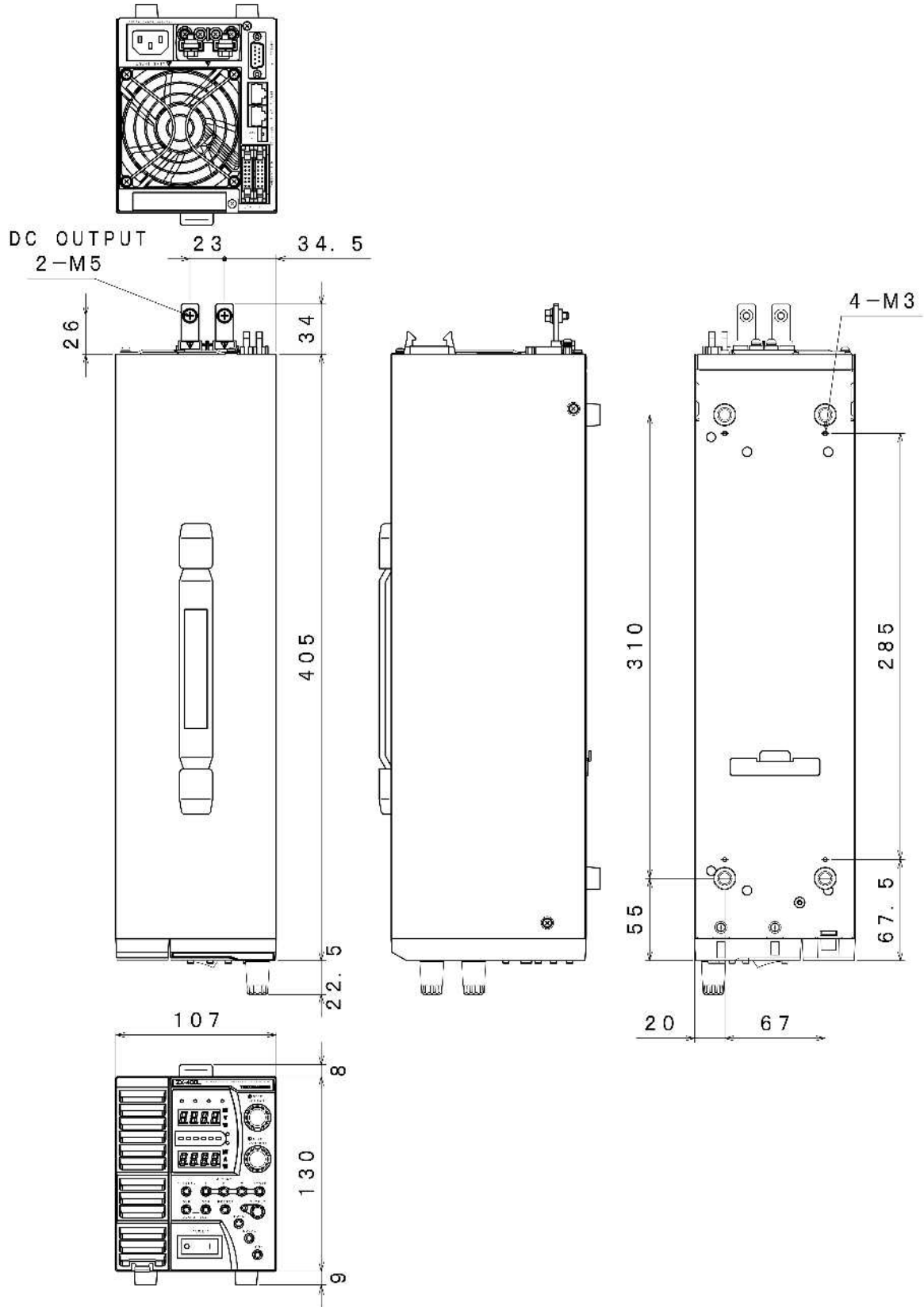

仕様

ZX-800L / ZX-800LA

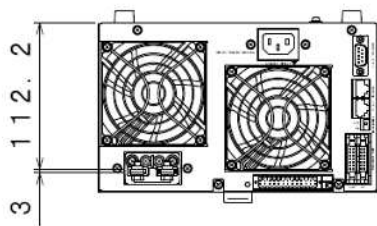

DC OUTPUT

2-M5

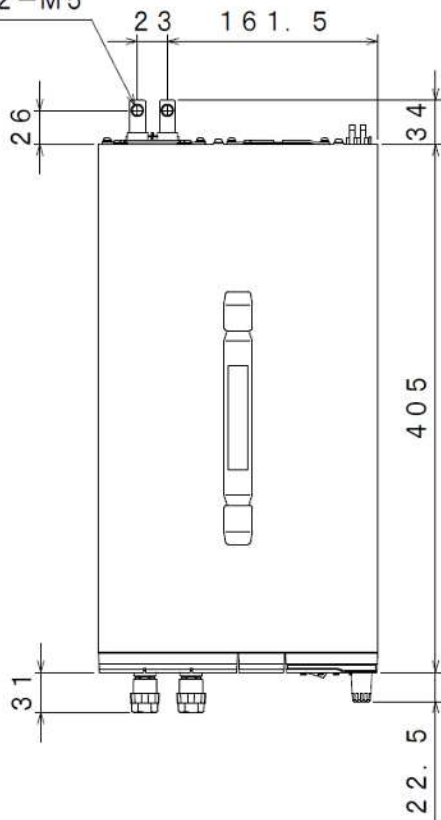

4-M3

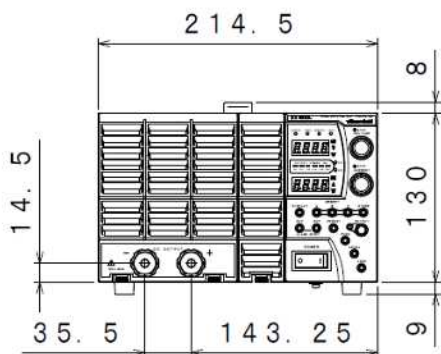
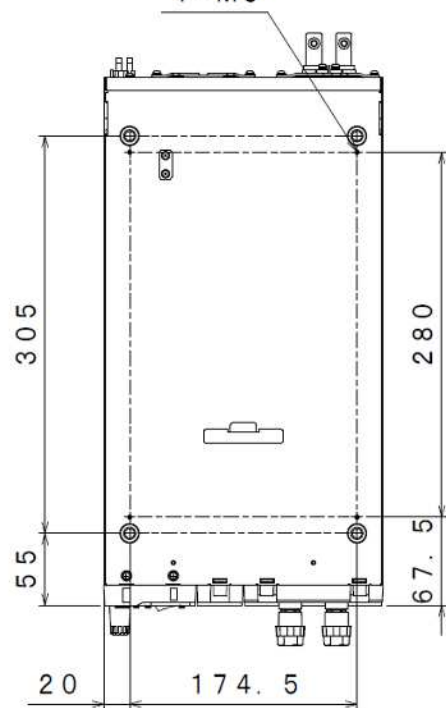

ZX-1600L / ZX-1600LA

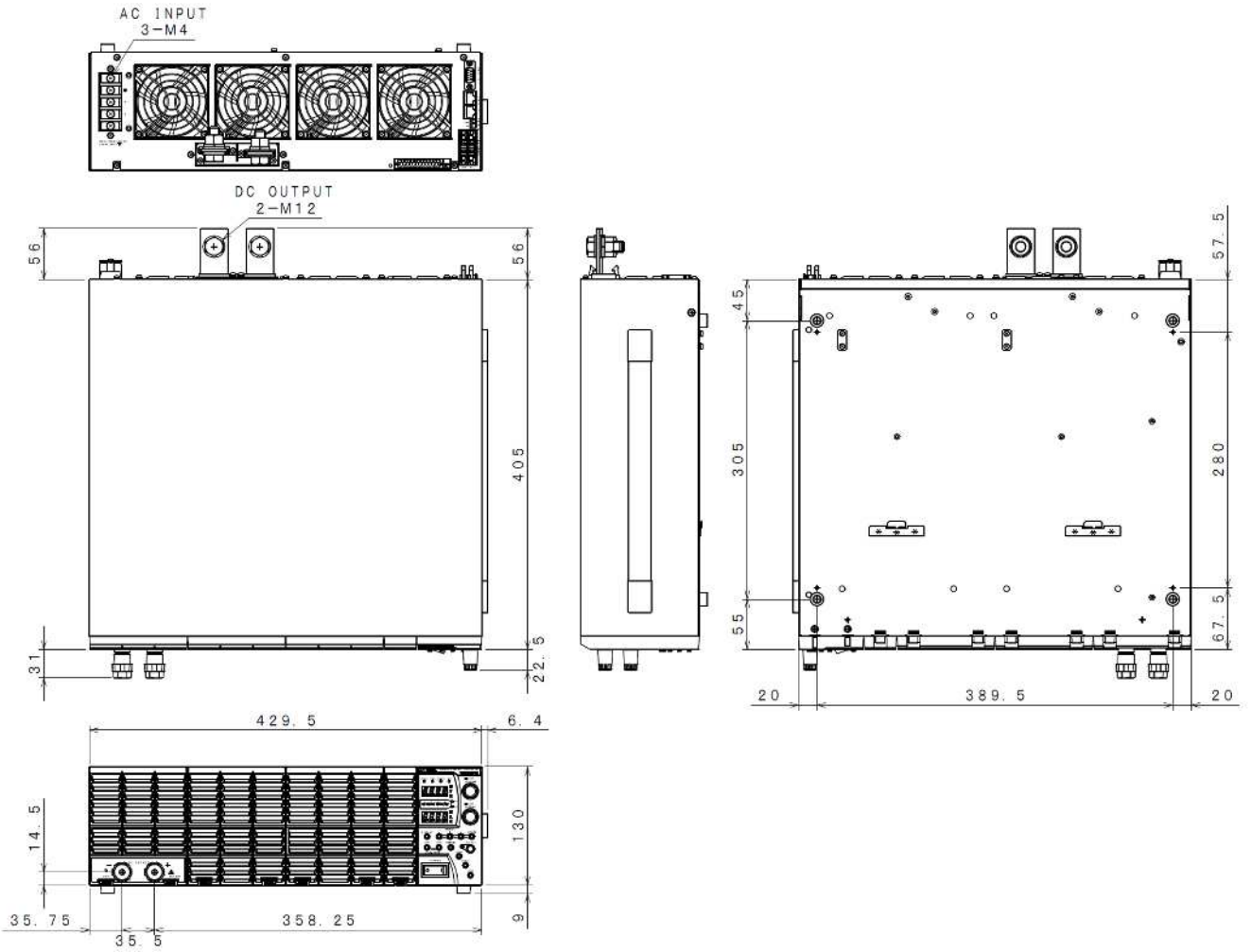

付録

付録 出力電流 対 入力電流

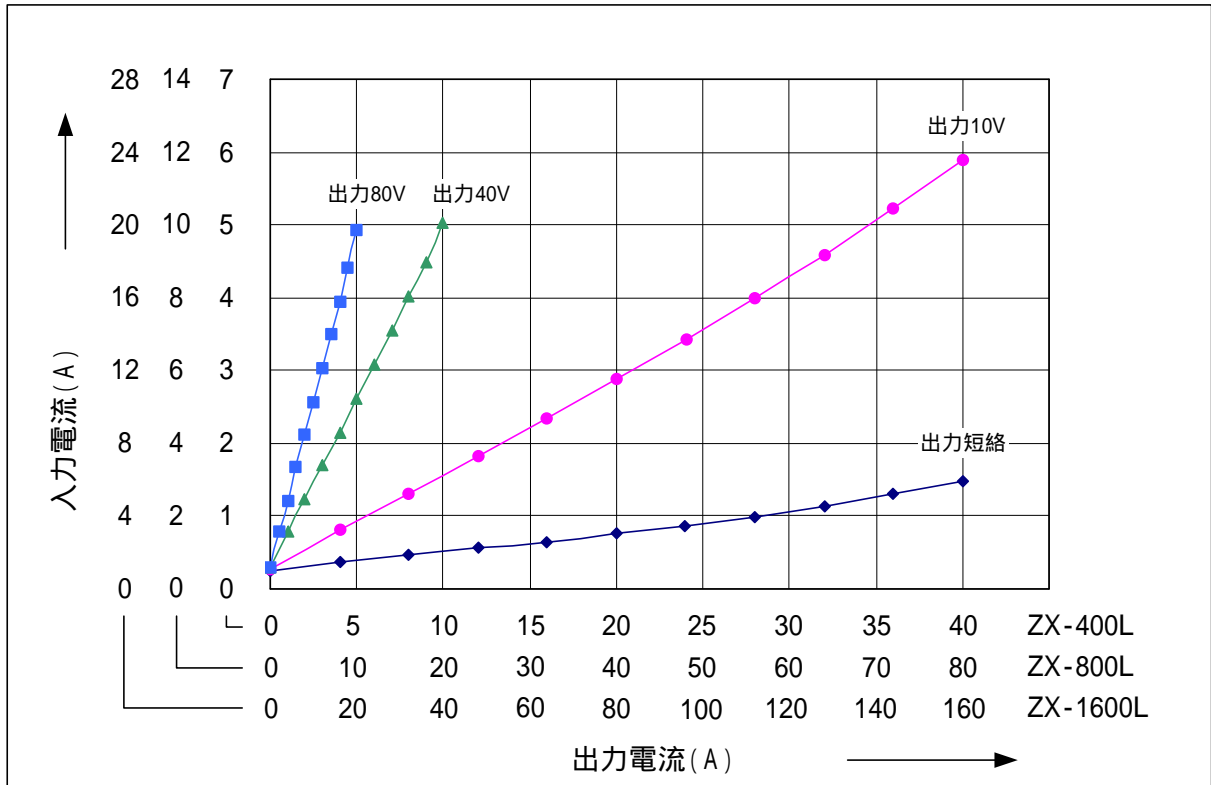

付録 出力電流 対 効率

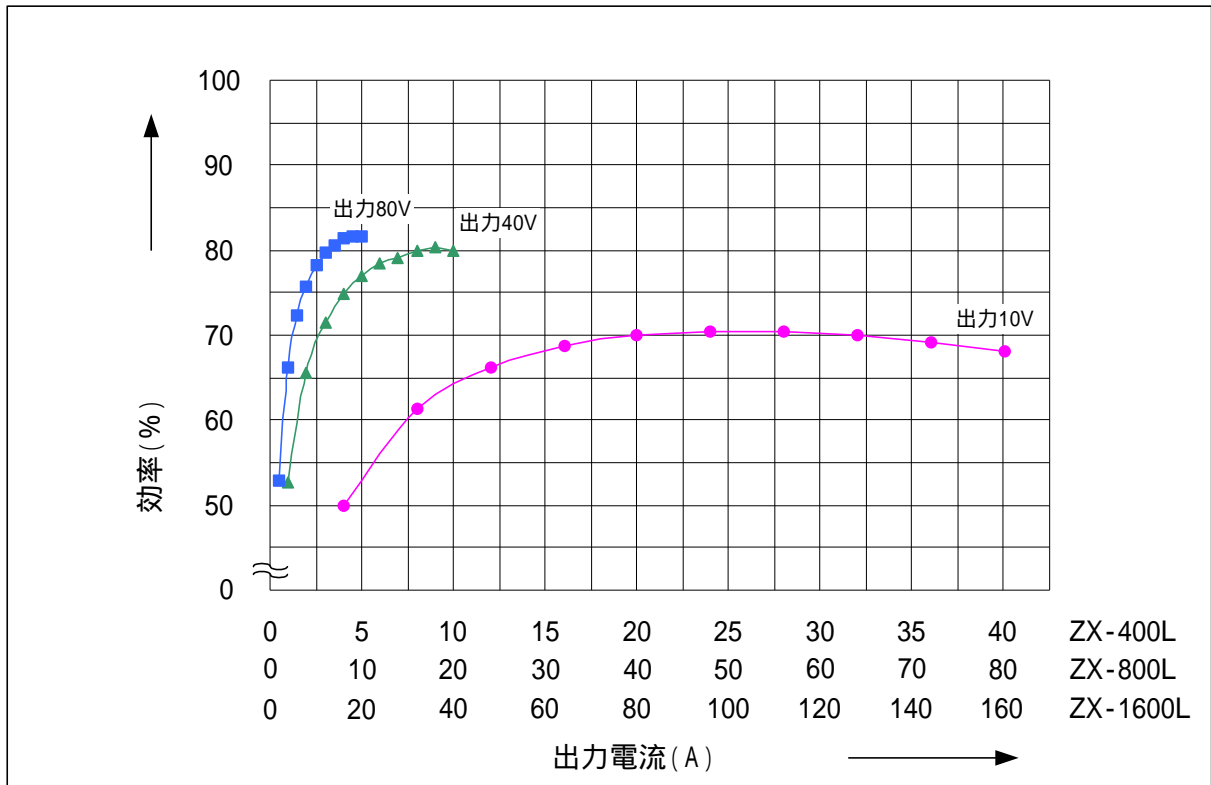

付録 入力電圧 対 入力電流、力率

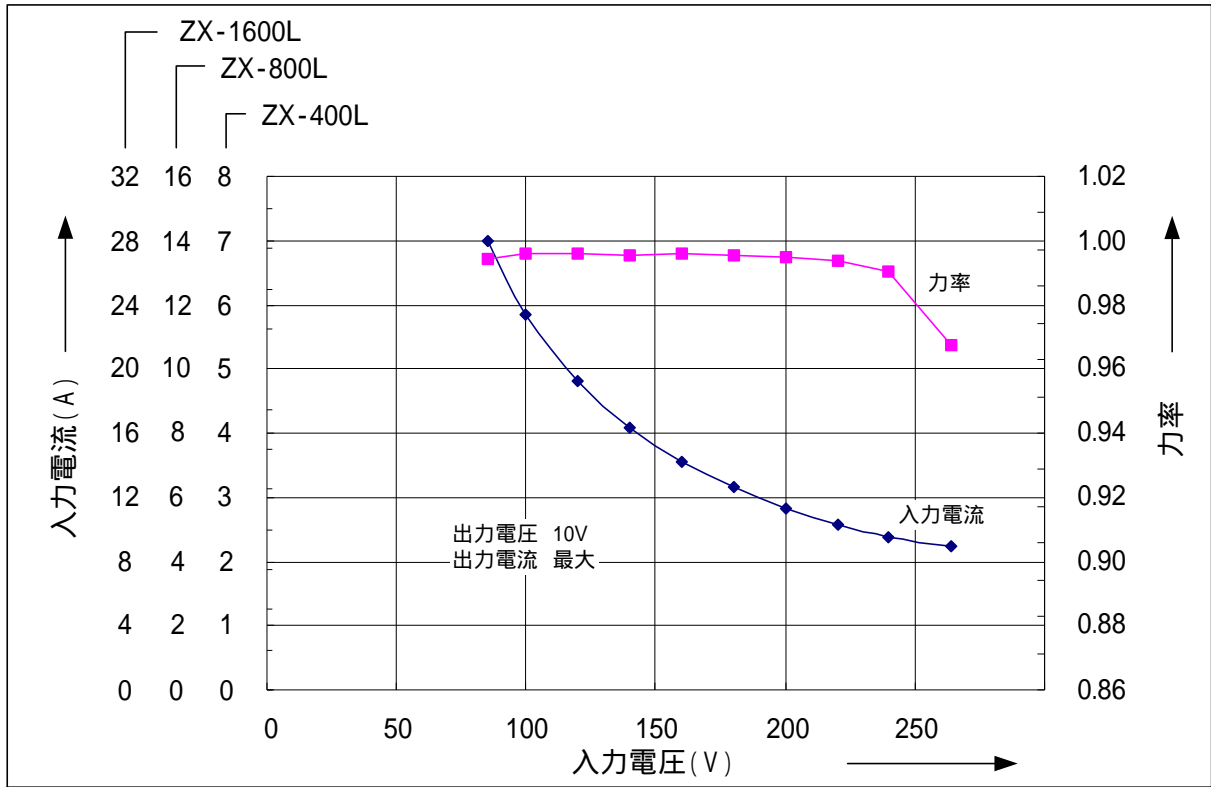

付録 負荷電流 対 推奨導体面積

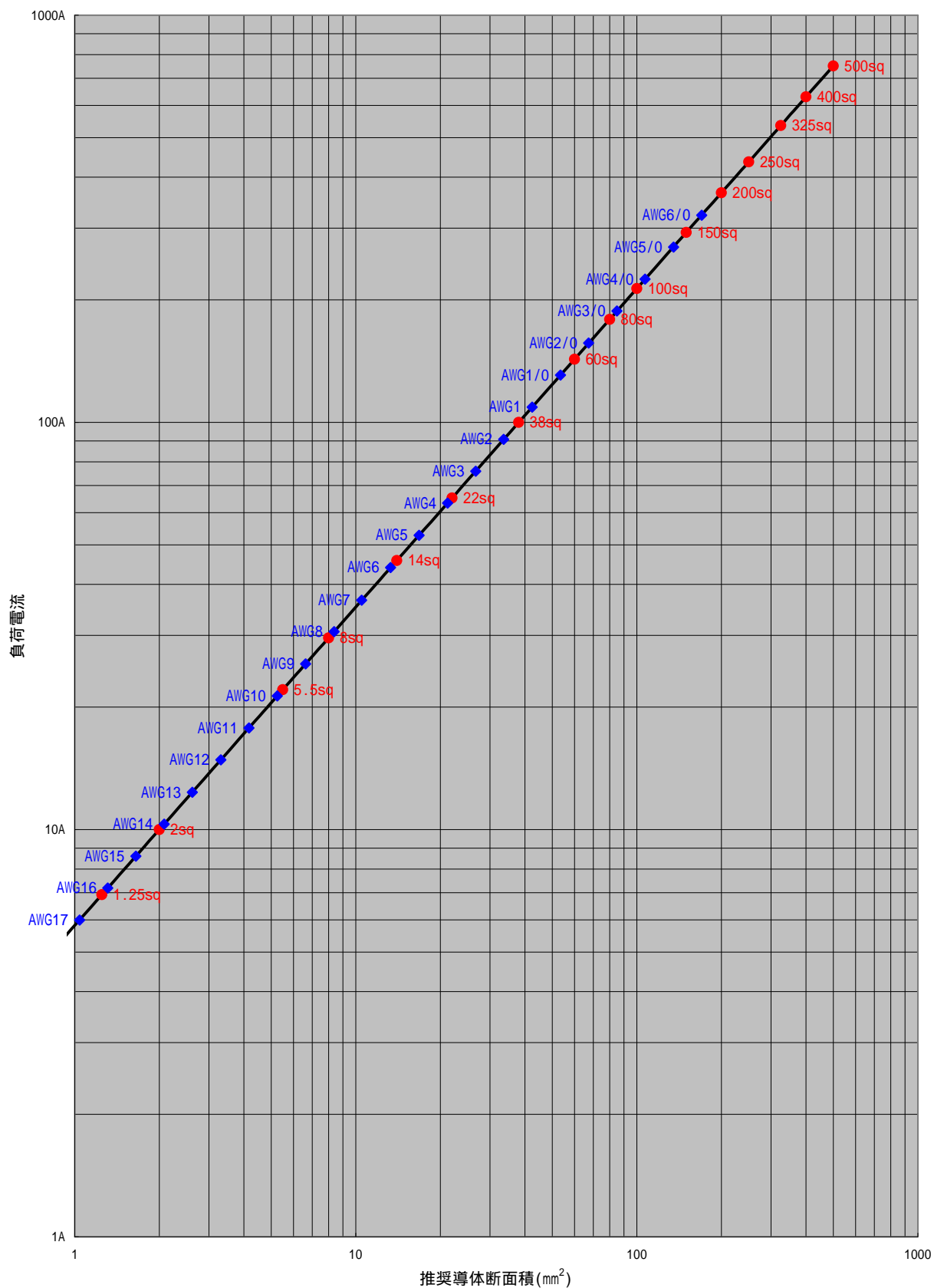

アフターサービス

電源をもっと長く安心してお使いいただく為に

定期点検 サービス

生産ライン用、検査ライン用、エージング用など常時ご使用され、止ってはならない電源設備には、定期点検をお薦めいたします。お客様の使用環境、使用頻度などに応じて点検を実施させて頂き、推奨点検期間、部品交換の目安を提案させて頂きます。

オーバーホール サービス

設置されている電源環境が高温多湿、塵埃、油脂、腐食ガス等が発生する設置場所では、5年、10年目安のオーバーホールをお薦めいたします。有寿命部品の交換、キズ・破損部品(スイッチ・ボリューム・端子等)の交換、電気性能調整、全ての診断を実施し、保守コストの大幅削減と安定した品質を実現できます。また、お客様の用途にあわせたオーバーホールも可能になっており、お客様の立場に立ったメンテナンスが可能です。

修理・校正・定期点検

電源内部にはFAN、スイッチ、リレー、電解コンデンサ等の有寿命部品が使用されています。お客様の使用環境、使用頻度によって部品寿命は異なりますが、より長く、効率的にご使用頂くために定期的なメンテナンスサービスをお薦めしております。

当社ではお客様の電源設備を安全に、長期にわたりご使用頂けるように修理業務と平行して予防保全の見地から、各種サービスをご用意しております。

無料でご使用状況に合せた各種サービスプランをご提案いたします。お気軽にご相談下さい。

CSセンターのご案内

お客様



CSセンター

- 修理受付
- お見積り & 修理・点検
- 発送
- お問合せ
- 資料提供・ご相談他

お問合せ先: 下記フリーダイヤル又は、ホームページにてお願い申し上げます。

【受付時間】 平日 9:00~12:00 13:00~17:00

▼修理・保守受付専用ダイヤル

フリーダイヤル
0120-963-213

携帯からは 0235-25-9783 FAX 0235-25-8678

▼製品についてのお問合せ専用ダイヤル

フリーダイヤル
0120-007-213

携帯からは 044-822-4112 FAX 044-811-4705

電源保守点検のおすすめ!

3つのメリット

電源装置を安全で長期につかっていただくために。

●ムダな出費をおさえられます。

突然の故障により修理に思いがけない支出を余儀なくされたことはありませんか?設置場所の環境、経年変化、部品の寿命などの要因によって徐々に劣化が進行し、ある日突然故障する事例が見受けられます。点検により性能を維持し、万一のトラブルを事前に防ぐことで無駄な費用を削減することにつながります。

●電源のロングライフ化が図れます。

電源が常に安定して長く稼動するためには、早目に点検を実施し部品などが動作不良となる前にその前兆を発見して処置(早期発見、早期交換)を行うことが必要となります。一定期間を経過する毎に点検・部品交換を行うことで、特性の変化や故障の発生を防止することができ、ロングライフ化・ライフサイクルコストの低減になります。

●地球環境への負荷が削減されます。

有寿命部品、劣化部品など一部の部品交換で電源のライフサイクルを延ばすことができ、修理不能による電源本体の廃棄に比べ地球環境的視点からも廃棄物の削減に貢献できます。

www.takasago-ss.co.jp/

高砂製作所 検査



この製品の最新情報や、その他の電源に関する詳しい製品情報やサービスに関する最新情報はホームページで



○通信機器 ●電源機器 ○スタジオ機器
株式会社 高砂製作所

本社営業部 〒213-8558 川崎市高津区溝口1-24-16 TEL(044)811-9711 FAX(044)844-4248

名古屋支店 〒460-0022 名古屋市中区金山1-12-14 TEL(052)324-5670 FAX(052)331-6201
金山総合ビル2F

鶴岡営業所 〒997-0011 山形県鶴岡市宝田3-14-24 TEL(0235)25-8331 FAX(0235)25-8678

大阪支店 〒541-0042 大阪市中央区今橋2-4-10 TEL(06)6221-4550 FAX(06)6221-4560
大広今橋ビル4F

宇都宮営業所 〒320-0811 栃木県宇都宮市大通り1-4-24 TEL(028)650-1200 FAX(028)623-4646
MSCビル5F

九州営業所 〒812-0011 福岡市博多区博多駅前3-2-8 TEL(092)418-1400 FAX(092)418-1401
住友生命博多ビル7F

2016年02月現在 最新の情報はホームページでご確認ください。

www.takasago-ss.co.jp/

※改良にともない、製品の仕様、外観形状など、おとわりなしに変更することがあります。

ZX-L 2015年2月 Ver10.0 DOC-0959-10