

1

ご利用になる前に

EM chip のお取り扱い	1-2
EM chip をご利用になる前に	1-2
EM chip を取り付ける／取り外す	1-2
PIN について	1-3
各部の名称と機能	1-4
本体	1-4
メインディスプレイ	1-6
サブディスプレイ	1-7
お知らせ発メニューについて	1-8
本体の開閉のしかた	1-9
電池パックと充電器のお取り扱い	1-10
電池パックと充電器をご利用になる前に	1-10
電池パックを取り付ける／取り外す	1-11
AC アダプタを利用して充電する場合	1-12
卓上ホルダを利用して充電する場合	1-13
電源を入れる／切る	1-14
ネットワーク自動設定をする	1-14
日付／時刻の設定	1-15
時計表示（12 / 24 時間制）切り替え	1-15
機能の呼び出ししかた	1-16
オリジナルメインメニューを設定する	1-17
メインメニューの表示方法を切り替える	1-18
ダイヤルボタンで項目を選択する	1-18
ミニツールで情報を確認する	1-19
ミニツールを待受画面に設定する	1-19
ミニツールに表示するコンテンツを設定する ...	1-19
ミニツールにアニメーションを設定する	1-20
暗証番号	1-20
端末暗証番号について	1-20
ネットワーク暗証番号について	1-20
ウェブ規制用暗証番号について	1-20

EM chipのお取り扱い

EM chipは、お客様の電話番号や情報などが記憶されたICカードです。EM chip対応のイー・モバイル携帯電話に取り付けてご使用ください。

EM chipをご利用になる前に

ご利用になる前に

- 本機のご利用にはEM chipが必要です。
- EM chipにはアドレス帳を保存できません(4-11ページ)。
- EM chipに保存したデータは、他のEM chip対応のイー・モバイル携帯電話にもご利用いただけません。
- 他社製品のICカードリーダーなどに、EM chipを挿入し故障したときは、お客様ご自身の責任となり当社は責任を負いかねますのであらかじめご注意ください。
- IC部分はいつもきれいな状態でご使用ください。
- お手入れは乾いた柔らかい布などで拭いてください。
- EM chipにラベルなどを貼り付けしないでください。故障の原因となります。
- EM chipに関するその他の内容については、EM chipに付属の取扱説明書をご覧ください。

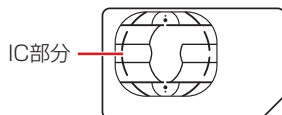

EM chipについてのご注意

- EM chipは、当社が指定するネットワーク以外では使用できません。
- EM chipの所有権は当社に帰属します。
- 紛失、盗難時などEM chipの再発行は有償となります。また解約時は当社にご返却ください。
- EM chipの仕様、性能は予告なしに変更となる場合があります。
- お客様自身でEM chipに登録された情報内容などは、メモなどに控えておいてください。万が一、登録された内容が消失した場合、当社は一切の責任を負いかねますのでご了承ください。

EM chipを取り付ける／取り外す

- EM chipの取り付けや取り外しは、電源を切り、電池パックを取り外してから行います。

EM chipを取り付ける

- 1** IC部分を下にして右図に示す向きにEM chipをまっすぐ差し込む
- 2** EM chipが固定されるように奥まで差し込む

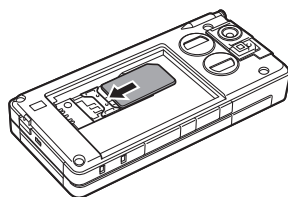

EM chip を取り外す

1 EM chipをスライドさせながら引き抜く

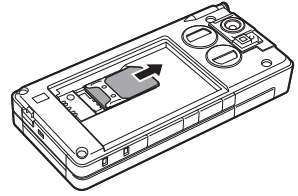

- Point!**
- EM chipを取り扱う際には、IC部分に触れたり、傷つけないようにご注意ください。また、無理に取り付けたり取り外そうとすると、EM chipが変形し破損の原因となります。
 - 取り外したEM chipをなくさないようにご注意ください。
 - 本機を修理／解約／買い増ししたときや、EM chipを変更したとき、本機やメモリカードに保存したミュージック／メロディ／ムービー／アプリ／ブックなどのファイルがご利用できなくなることがあります。あらかじめご了承ください。

PIN について

EM chipには、PIN / PIN2と呼ばれる2種類の暗証番号があります。大切な暗証番号ですので、忘れないように別にメモなどに取り、他人に知られないように保管してください。

PIN

PINとは、第三者による本機の無断使用を防ぐための4～8桁の暗証番号です。「PIN設定」(13-5ページ)を「有効にする」にしている場合は、電源を入れたときにPINを入力しないと本機を使用することができません。PINは変更できます(13-5ページ)。

お買い上げ時は「9999*」に設定されています。

※ 買い増しを行った場合は、前の機種で使用したPIN(暗証番号)が適用されます。

PIN2

PIN2とは、EM chip内に保存されているデータを変更する場合などに使用する4～8桁の暗証番号です。PIN2は変更できます(13-5ページ)。

お買い上げ時は「9999*」に設定されています。

※ 買い増しを行った場合は、前の機種で使用したPIN2(暗証番号)が適用されます。

PIN ロック解除コード (PUK)

PINロック解除コード(PUK / PUK2)とは、PIN / PIN2ロック状態を解除するために使用する暗証番号です。間違ったPIN / PIN2を3回続けて入力すると、PIN / PIN2ロック状態になります。PINロック解除コードは、お問い合わせ先(17-23ページ)までご連絡ください。









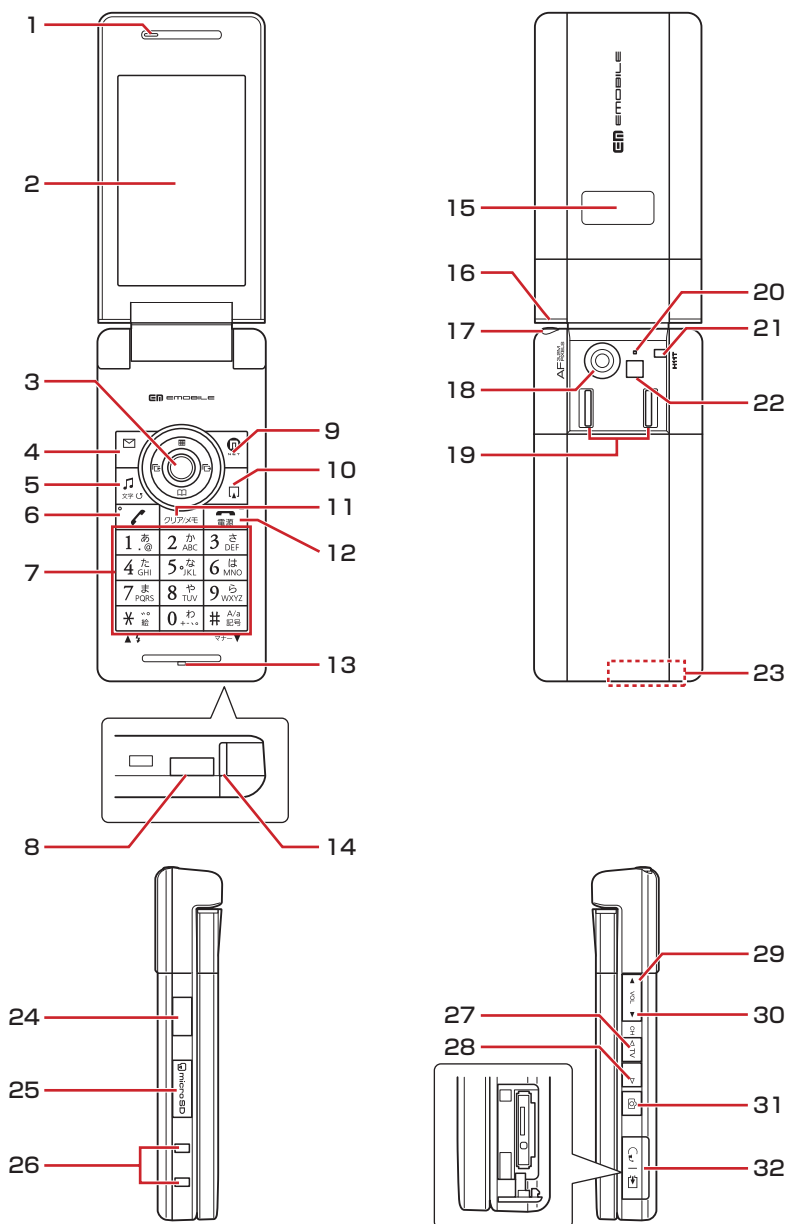







- Point!**
- 間違ったPINロック解除コードを10回続けて入力すると、EM chipがロック(EM chipロック)されます。EM chipがロックされた場合は、ロックを解除する方法はありません。お問い合わせ先(17-23ページ)までご連絡ください。

各部の名称と機能

1 本体

ご利用になる前に



- 1 レシーバー（受話口）
- 2 メインディスプレイ
- 3 マルチファンクションボタン：カーソルを上下左右に移動するときやマルチファンクションボタンに設定された機能（12-14ページ）を呼び出すときなどに使用します。
センターボタン：待受画面からメインメニューを表示させるときに使用します。また、ディスプレイの最下段中央の表示に連動し、選択している項目を決定したり、操作を実行したりします。カメラ利用時はシャッターボタンとして使用します。
- 4 左ソフトボタン：待受画面からメールメニューを呼び出すことができます。
- 5 メディアプレイヤーボタン：待受画面からメディアプレイヤーのオーディオメニューを呼び出すことができます。
- 6 開始ボタン：電話をかけるときや受けるときに使用します。
- 7 ダイヤルボタン：電話番号や文字を入力するときなどに使用します。また、待受画面でダイヤルボタンを長く（約1秒以上）押すと、ボタンに割り当てられた行のアドレス帳を検索することができます。
＊/＃ボタン：＊の入力や絵文字、顔文字、濁点・半濁点の入力などに使用します。また、リスト表示された画面を前ページへスクロールさせたり、カメラでモバイルライトを点灯・消灯したりするときを使用します。
＃/マナーボタン：＃や記号の入力、大文字・小文字の切り替えなどに使用します。また、リスト表示された画面を次ページへスクロールさせることができます。待受画面でを長く（約1秒以上）押すと、マナーモード設定／解除の切り替えができます（12-2ページ）。
- 8 電池カバーロック解除ボタン：電池カバーを外すときに押します。
- 9 右ソフトボタン：待受画面からEMnetのメニューを表示します。
- 10 ショートカットボタン：ショートカットメニュー（14-30ページ）を表示します。
- 11 クリア／メモボタン：入力した文字を消したり、操作を元に戻したりするときを使用します。また、待受画面で長く（約1秒以上）押すと、簡易留守録の設定／解除ができます。
- 12 電源／終了ボタン：電源のオン／オフや通話を終了するとき、操作を終了し待受画面に戻るときに使用します。
- 13 マイク（送話口）
- 14 充電ランプ：充電中は点灯し、充電が完了すると消灯します。
- 15 サブディスプレイ：本体を閉じているときに電話の着信やメールの受信などをお知らせします。
- 16 イルミネーション：電話の着信やメールの受信などがあるとイルミネーションが点滅します。
- 17 TVロッドアンテナ：テレビの電波を受信します。TVロッドアンテナは引き出して使用することができます。
- 18 カメラ：静止画や動画を撮影するときを使用します（7-2ページ）。
- 19 スピーカ
- 20 カメラランプ：カメラ（静止画モード／動画モード）起動時に点滅します。
- 21 ストラップ取り付け穴
- 22 モバイルライト：カメラ撮影時のライトとして使用します。また、スポットライト（12-14ページ）としても使用できます。
- 23 内蔵アンテナ部分：本機の通信用アンテナは本体に内蔵されています。内蔵アンテナ部分を手で触れたり覆ったりすると、電波感度が弱まる場合があります。特に、内蔵アンテナ部分にシールなどを貼らないでください。電波感度が弱まると、発着信、メールの送受信、ウェブの接続ができなくなる場合があります。
- 24 赤外線ポート：赤外線データを送受信するときを使用します（11-2ページ）。
- 25 メモリカードスロット：メモリカードを差し込みます。
- 26 充電端子：卓上ホルダで充電するときを使用します。
- 27 サイド<TVキー：待受画面で長く（約1秒以上）押すと、デジタルTVを視聴することができます（8-2ページ）。
- 28 サイド>キー：マナーモードを設定するときなどに使用します。なお、キーの機能は変更できません（12-14ページ）。
- 29 ボリューム▲キー：待受画面で長く（約1秒以上）押すと、受話音量の調節画面が表示され、受話音量を上げることができます。
- 30 ボリューム▼キー：待受画面で長く（約1秒以上）押すと、受話音量の調節画面が表示され、受話音量を下げるすることができます。
- 31 カメラキー：カメラの起動や、カメラ利用時はシャッターボタンとして使用します。また、本体を閉じた状態で長く（約1秒以上）押すと、ホールド（13-9ページ）の設定／解除の切り替えができます。
- 32 イヤホンマイク端子：イヤホンマイクを差し込みます。
外部接続端子：ACアダプタや各種オプション品を接続するときを使用します。

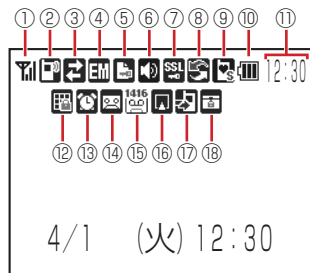

















- ① (電波状態)
電波の状態を4段階で表示します。
: 強 : 中 : 弱 : 微弱
 (圏外)
 (電波オフモードON) (12-16ページ)
- ② (通話中)
 (測位中)
- ③ (パケット送受信中)
 (パケット通信待機中)
 (ローミング設定・自動)
 (ローミング設定・検索)
 (ローミング設定・EM固定)
- ④ (3G網接続中)
 (3G網接続中&ローミング中)
- ⑤ (ライセンスキー受信)
 ライセンスキー (10-3、16-4ページ)の
 配信を待っている状態で、操作中にライ
 センスキーを受信した場合に表示します。
 (メール送信中)
 (メール受信中)
 (メールボックス容量フル)
 (送信失敗メール)
 (受信未完了メール)
 (新着メール) (5-3ページ)
 (配信レポート)
 (新着メール・配信レポート)
- ⑥ (ウェブ閲覧時の音楽再生中)
 (ウェブ閲覧時の音楽再生中: 壊れた音楽
 ファイル)
 (インターネット接続中) (6-5ページ)
 (メモ리카ード挿入中) (10-14ページ)
- ⑦ (SSL対応サイト接続中)
 セキュリティで保護されているサイトへ
 接続中に、表示します (6-3ページ)。
 (Bluetooth[®]確立中/接続待機中)
 (11-7ページ)
 (Bluetooth[®]接続中 (SCMS-T対応機器))
 (Bluetooth[®]一部切断)
 (Bluetooth[®]切断)

- (赤外線通信中) (11-3ページ)
- (USB接続中) (11-14ページ)
- (マスマストレージモード中)
- ⑧ (外部接続によるデータ同期中)
 (デジタルTV録画中) (8-9ページ)
- (アプリ実行中/一時停止中) (16-2
 ページ)
 (アプリ待機中)
 (音楽ファイル再生中) (9-3ページ)
 (音楽ファイル再生保留中)
 (ムービーファイル再生中) (9-3ページ)
 (ストリーミング中) (9-6ページ)
- ⑨ (マナーモード(サイレント)設定中)
 (12-3ページ)
 (マナーモード(アラーム)設定中) (12-3
 ページ)
 (オリジナルマナーモード設定中)
 (12-3ページ)
- ⑩ (電池レベル)
 電池残量を4段階で表示します。
: 十分残っています
: 少なくなっています
: 残りわずかです
: 充電してください
 (充電中) (1-12ページ)
- ⑪ 時計表示
- ⑫ (誤操作防止設定中) (13-8ページ)
 (端末操作ロック中) (13-2ページ)
- ⑬ (アラーム設定中) (14-2ページ)
- ⑭ (簡易留守録ON /
 簡易留守録あり) (2-4、14-4ページ)
 (簡易留守録OFF /簡
 易留守録あり) (2-4、14-4ページ)
- ⑮ (留守番電話メッセージあり) (15-4ペー
 ジ)
 (電話呼出し転送中) (15-2ページ)
- ⑯ (お知らせ発メニュー再表示) (1-8ペー
 じ)
- ⑰ (不在着信あり) (2-7ページ)
- ⑱ (シークレットモード設定中) (13-3ペー
 じ)

サブディスプレイ

本体を閉じた状態でも、サブディスプレイで情報を確認できます。



- ①  (電波状態)
電波の状態を4段階で表示します(メインディスプレイと同様)。
- ②  (圏外)
 (電波オフモードON) (12-16ページ)
- ③  (メール送信中)
 (メール受信中)
 (メールボックス容量フル)
 (受信未完了メール)
 (送信失敗メール)
 (新着メール) (5-3ページ)
 (配信レポート)
 (新着メール・配信レポート)
- ④  (ホールド設定中) (13-9ページ)
 (誤操作防止設定中) (13-8ページ)
 (端末操作ロック中) (13-2ページ)
 (ミュージックプレイヤー起動不可)
- ⑤  (電池レベル)
電池残量を4段階で表示します(メインディスプレイと同様)。
 (充電中) (1-12ページ)
- ⑥ 時計表示





お知らせ一発メニューについて

未確認の情報があることをお知らせします。また、その情報を表示させることができます。



1 お知らせ一発メニュー表示

→確認したい項目を選択→○

未確認情報が表示されます。













- お知らせ一発メニューの表示を終了するには、を押します。お知らせ一発メニューの表示が終了すると待受画面に「」が表示されます。
- お知らせ一発メニューを再表示させるには、を長く(約1秒以上)押します。
- 未確認の情報が100件を超えた場合は、件数に「」が表示されます。

4/1 (火) 12:30

	着信あり	02
	着信通知機能	01
	新着メール	01

 ● 選択 

お知らせ一発メニューの表示内容

-  スヌーズ終了 : スヌーズを設定したアラームが鳴り、アラームを一時停止した場合に表示されます。スヌーズを解除できます(14-4ページ)。
-  着信あり : 不在着信があったことをお知らせします。最新の20件までを確認できます(2-7ページ)。
-  着信通知機能 : 留守番電話サービスセンターに伝言メッセージをお預かりしていることをお知らせします。伝言メッセージをお預かりしていなくても留守番電話サービスセンターに転送された場合は、着信があったことをお知らせします(15-4ページ)。
-  簡易留守録 : 簡易留守録のメッセージがあることをお知らせします(2-5ページ)。
-  新着メール : 新着のEメール/SMSがあることをお知らせします(5-3ページ)。
-  未受信メール : 受信未完了のEメールがあることをお知らせします。
-  未送信メールあり : 未送信のEメール/SMSがあることをお知らせします。
-  送信失敗(一部) : 一部の宛先へ未送信のEメールがあることをお知らせします。
-  配信レポート : 未読の配信レポートがあることをお知らせします(5-16ページ)。
-  ソフトウェア更新 : ソフトウェアを更新したことをお知らせします(17-8ページ)。
-  ライセンスキー一杯 : ライセンスキーをこれ以上保存できないことをお知らせします。
-  アプリ再開 : 一時停止中のアプリがあることをお知らせします。

本体の開閉のしかた

本機は、オープンスタイルやターンオーバースタイル、セルフポートレートスタイルでお使いいただくことができます。本書では、オープンスタイルを中心に操作の説明をしています。

オープンスタイル

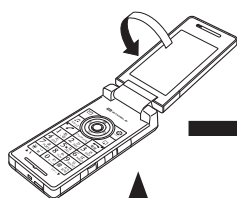

矢印の方向に
回転させます。

ターンオーバースタイル

静止画や動画の撮影、デジタル
TVを視聴するときに便利です。

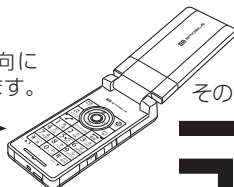

そのまま閉じます。

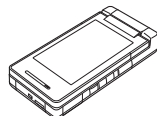

開きます。



セルフポートレートスタイル

カメラで自分を撮影
するときに便利です。

そのまま裏返します。

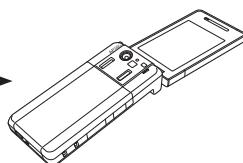

Point!

- ディスプレイ部分を回転させるときは、先端を持って行き、無理な方向に力を加えないようにしてください。故障の原因となります。
- ターンオーバースタイルのまま携帯すると、メインディスプレイを破損するおそれがあります。
- 画面部分の回転を途中で止めたまま閉じないでください。マルチファンクションボタンなどを破損するおそれがあります。

電池パックと充電器のお取り扱い

1

電池パックと充電器をご利用になる前に

お買い上げ時の電池パックは十分に充電されていません。必ず充電してからお使いください。

電池パックについて

- 本機の電池パックはリチウムイオン電池を使用しています。使用時間ともなると下図のように徐々に電圧が下がる性質があります。

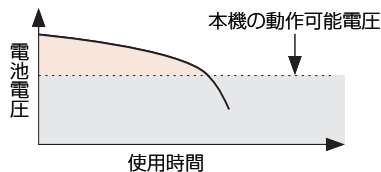

- 高温環境や低温環境では性能が低下し、使用時間が短くなります。また、高温下での使用は電池パックの寿命を短くすることがあります。
- 低温下での充電は、十分な性能が得られません。充電は5℃～35℃の場所で行ってください。
- 電池パック単体で保管する場合は、電池パックの端子部がショートしないようにケースなどに入れて、なるべく乾燥した涼しいところで保管してください。このとき、あまり充電されていない状態で保管することをおすすめします。
- 利用可能時間は充電・放電の繰り返しにより徐々に短くなります。利用可能時間が短くなったら新しい電池パックをお買い求めください。
- 環境保護のため、不要になった電池パックは、端子部を絶縁するためにテープを貼るかポリ袋に入れてリサイクル協力店にお持ちください。電池パックを分別回収している市町村の場合は、その条例にしたがって処分してください。
- 衝撃を与えたり、落としたりしないでください。

電池の消耗について

- 電池パックは使用しなくても長期保管しておくとも徐々に放電していきます。月に10%～20%、半年で約半分程度の自然放電をします。
- 電波の弱い場所での通話や圏外表示での待受、スポットライトの利用、アプリの起動などは、電池の消耗が多くなります。



電池レベルについて

- ディスプレイの電池レベル表示(1-6ページ)は、ご使用の時間経過とともに変化します。電池レベル表示をご確認のうえ、充電または電池パック交換の目安にしてください。電池切れ「□」になるとメッセージや電池アラーム音でお知らせし、約30秒後に電源が切れます。

充電を行うときは

- 電池パック単体では充電できません。必ず本機に電池パックを取り付けた状態で充電を行ってください。また、指定のACアダプタ、卓上ホルダを使用してください。
- 充電端子、電池パックの端子部、外部接続端子などを時々乾いた綿棒などで清掃してください。汚れていると接触不良の原因となる場合があります。
- 「充電器との接続を確認してください」と表示された場合は、充電端子、電池パックの端子部、外部接続端子などを乾いた綿棒などで清掃し、セットし直してください。それでも表示が消えない場合は、直ちに充電を中止し、お問い合わせ先(17-23ページ)までご連絡ください。

ご利用になる前に

- 湿気の多いところでは充電しないでください。
- 電源を入れたまま充電できますが、充電時間は電源を切ったときにくらべて長くなります。
- 電源を入れて充電している場合は、充電中は画面上に「」が表示され、充電が完了すると「」へ変わります。
- 充電中は本機やACアダプタなどが温かくなることがありますが、故障ではありません。ただし、極端に熱くなる場合には異常の可能性がありますので、その場合には直ちに使用を中止してください。
- 充電中に電話がかかってきたときは、通常の着信と同様に着信音やバイブレーター、イルミネーションの点滅でお知らせします。

電池パックを取り付ける／取り外す

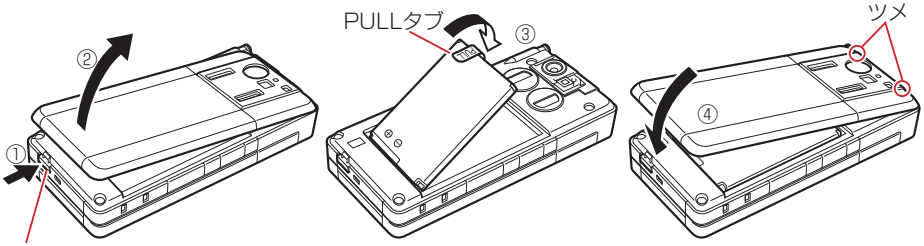

電池カバーロック解除ボタン

- 1** 電池カバーロック解除ボタンを押さえながら(①)、電池カバーを取り外す(②)
- 2** 本体の端子部に電池パックの端子部を押し当てながら、電池パックを押し込む(③)
 - 電池パックを取り付ける場合は、PULLタブが電池パックの上に出るようにします。
 - 電池パックを取り外す場合は、PULLタブを持ち上げます。
- 3** 電池カバーを取り付ける(④)
 - 電池カバーを取り付ける場合は、電池カバーのツメを本体に引っ掛けてから取り付けます。

- Point!**
- 電池パックは、電源を切ってから取り外してください。
 - PULLタブを持ち上げる方法以外で取り外そうとすると、端子部が破損するおそれがあります。
 - 電池カバーを取り付け、取り外しするときは、ストラップ取り付け穴からストラップを取り外した状態で行ってください。

ACアダプタを利用して充電する場合

充電時間 約 120 分

1
ご利用になる前に

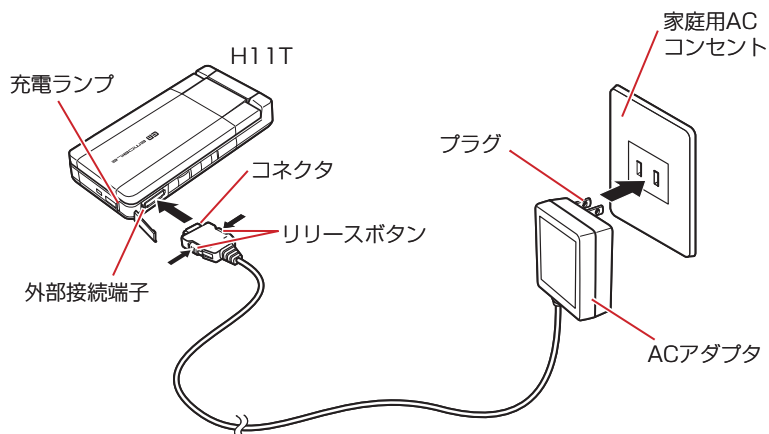

1 本機にACアダプタのコネクタを取り付ける

- 本機の外部接続端子のキャップを開け、ACアダプタのコネクタの取り付け向きを確認し、接続します。

2 家庭用ACコンセントにプラグを差し込む

充電ランプが赤く点灯して充電を開始します。

3 充電ランプが消灯したらプラグを家庭用ACコンセントから抜く

4 本機からコネクタを抜く

- コネクタの両側にあるリリースボタンを押しながら引き抜きます。

- Point!**
- ACアダプタは家庭用AC100～240Vの電源に対応しています。
 - ACアダプタのプラグは日本国内用です。

卓上ホルダを利用して充電する場合

充電時間 約 120 分

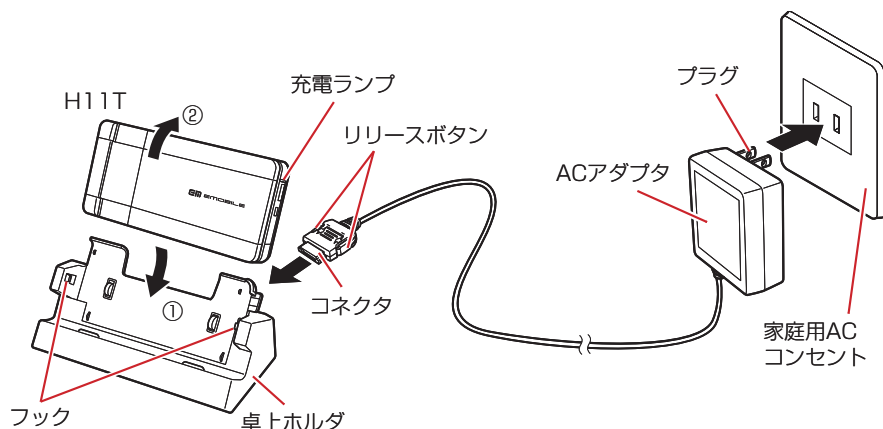

1
ご利用になる前に

1 卓上ホルダにACアダプタのコネクタを取り付ける

- ACアダプタのコネクタの取り付け向きを確認し、卓上ホルダの電源端子に接続します。

2 家庭用ACコンセントにACアダプタのプラグを差し込む

3 本機を卓上ホルダに乗せ(①)、左右のフックで本機が固定されるまで押し込む(②)

充電ランプが赤く点灯して充電を開始します。

4 充電ランプが消灯したら、本機の上部を手前に引いて卓上ホルダから外す

5 ACアダプタのプラグを家庭用ACコンセントから抜く

- Point!**
- ACアダプタ、卓上ホルダは家庭用AC100~240Vの電源に対応しています。
 - ACアダプタのプラグは日本国内用です。

電源を入れる／切る

電源を入れる

- 1 ディ스플레이が点灯するまで^{電源}を長く押す

電源が入り、待受画面が表示されます。

電源を切る

- 1 ディ스플레이が消灯するまで^{電源}を長く押す

電源が切れます。

ネットワーク自動設定をする

EMnet / インターネット、メール、アプリなどをお使いになる上で必要な情報をネットワークから取得します。お買い上げ後、最初に^{電源}、^{電源}、^{電源}を押すと、ネットワーク自動設定画面が表示されます。

- 1 待受画面 → ^{電源} / ^{電源} / ^{電源}

- 2 「YES」 → ^{電源}

ネットワークに接続し、情報の取得を行います。



Point!

- ネットワーク自動設定を行わないと、本機でご利用になれる機能が一部制限されます。
- EM chipを差し替えた場合は、必ずネットワーク自動設定を行ってください。
- イー・モバイルサービスエリア内でネットワーク自動設定を行った場合、通信料はかかりません。ただし、ローミングサービスエリア内で行った場合は、通信料がかかります。

日付／時刻の設定

待受画面に表示される日付／時刻を設定します。

- 1 待受画面→→「設定」→
- 2 「一般設定」→→「時計設定」→
- 3 「日時設定」→→日付／時刻を入力→

- 年は西暦の下2桁、月、日、時、分は、それぞれ2桁で入力します。また、時刻は24時間制で入力します。
- 日付／時刻の入力中にを押すと、カーソルを移動できます。また、を押すと、カーソル上の数字を繰り上げたり、繰り下げたりすることができます。
- 日時設定を行うと自動的に曜日が設定されます。

時計表示（12 / 24 時間制）切り替え

ディスプレイの時計表示を12 / 24時間制に切り替えることができます。

メインメニュー ▶ 設定 ▶ 一般設定 ▶ 時計設定 ▶ 12h/24h設定

- 1 「12h」／「24h」→

機能の呼び出しかた

待受画面で①を押すと、メインメニューが表示されます。②で目的のアイコンを選択したあと③を押すと、各項目内のメニューが表示されます。

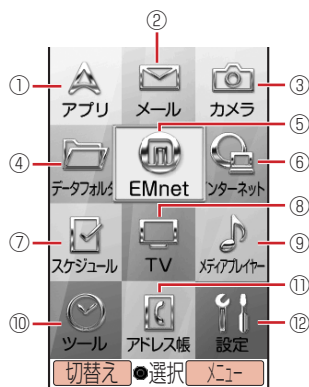

メインメニュー

- ① **アプリ**
ゲームなどの機能呼び出すことができます(16章)。
 - ・ アプリカタログ
 - ・ 機能設定
- ② **メール**
EメールやSMSの送受信ができます(5章)。
 - ・ メールボックス
 - ・ 新規作成
 - ・ 新着メール受信
 - ・ 下書き
 - ・ メール装飾
 - ・ 未送信メール
 - ・ 設定
- ③ **カメラ**
静止画や動画を撮影できます(7章)。
 - ・ モバイルカメラ
 - ・ デジタルカメラ
 - ・ ビデオカメラ
 - ・ ムービーL
 - ・ ムービーM
 - ・ バーコードリーダー
- ④ **データフォルダ**
保存した画像やメロディなどの各種ファイルを管理できます(10章)。
 - ・ ピクチャ
 - ・ フォト
 - ・ ミュージック
 - ・ メロディ
 - ・ ムービー
 - ・ Flash (R)
 - ・ ブック
 - ・ 画面デコ
 - ・ メール装飾
 - ・ TV
 - ・ ミニツール
 - ・ その他
 - ・ メモリ容量確認
- ⑤ **EMnet**
モバイルサイトを表示できます(6章)。
 - ・ トップページ
 - ・ ブックマークリスト
 - ・ 画面メモ
 - ・ URL入力
 - ・ アクセス履歴
 - ・ インターネット
 - ・ ブラウザ設定
- ⑥ **インターネット**
パソコンのサイトを表示できます(6章)。
 - ・ トップページ
 - ・ ブックマークリスト
 - ・ 画面メモ
 - ・ URL入力
 - ・ アクセス履歴
 - ・ EMnet
 - ・ ブラウザ設定
- ⑦ **スケジュール**
カレンダーや予定、時間割でスケジュールを管理できます(14章)。
 - ・ カレンダー
 - ・ 予定
 - ・ 時間割
- ⑧ **TV**
デジタルTVを視聴・録画できます(8章)。
 - ・ TV視聴
 - ・ TVリンク
 - ・ TVプレイヤー
 - ・ 設定
- ⑨ **メディアプレイヤー**
音楽ファイルやムービーファイルを再生できます(9章)。
 - ・ オーディオ
 - ・ ムービー
 - ・ ストリーミング
- ⑩ **ツール**
便利な機能呼び出すことができます(7、14、17章)。
 - ・ アラーム
 - ・ 簡易留守録
 - ・ メモ帳
 - ・ 電卓
 - ・ バーコードリーダー
 - ・ 辞書
 - ・ 便利機能
 - ・ バックアップ
 - ・ ナビ設定
 - ・ ソフトウェア更新
- ⑪ **アドレス帳**
電話番号やEメールアドレス、顔写真などをアドレス帳に登録できます(4章)。
 - ・ ユーザ情報
 - ・ アドレス帳
 - ・ 新規登録
 - ・ 通話履歴
 - ・ グループ設定
 - ・ 設定
 - ・ メモリ容量確認
- ⑫ **設定**
各種設定を行うことができます(12、13章)。
 - ・ 音
 - ・ バイブ設定
 - ・ ディスプレイ設定
 - ・ 一般設定
 - ・ セキュリティ設定
 - ・ 通話設定
 - ・ 外部接続
 - ・ 優先動作設定
 - ・ メモリ設定
 - ・ カスタマーセンター接続

オリジナルメインメニューを設定する







メインメニューの項目を並び替えたり、メニューアイコンやアイコン文字色、フォーカス枠を変更したりすることができます。

メインメニューの画像を設定する

1 待受画面→

2  (メニュー) → 「メニュー画像設定」 →  → 「ユーザ作成」 → 

- あらかじめ用意されている「SHIKI」や「Lively」を選択することもできます。「SHIKI」を選択すると、お買い上げ時のメインメニューに戻ります。

3 項目を選択 →  (メニュー) → 「メニューアイコン変更」 → 
→ 「本体」 / 「メモリカード」 →  → アイコン画像を選択 → 
→  で画像の位置を調節 →  (切り取り) → 

▶ 文字色を変更する

 (メニュー) → 「文字色」 →  → 文字色を選択 → 

▶ フォーカス枠の色を変更する

 (メニュー) → 「フォーカス色」 →  → パターンを選択 → 

▶ 背景を変更する





 (メニュー) → 「メニュー背景変更」 →  → 「本体」 / 「メモリカード」 →  → 壁紙を選択
→  →  (切り取り) → 

▶ 変更したメニューアイコンとメニュー背景を元に戻す

 (メニュー) → 「ユーザ作成リセット」 →  → 「YES」 → 

メインメニューの項目を並び替える

1 待受画面 → 

2  (メニュー) → 「並び替え」 →  → 項目を選択 → 
→ 移動先を選択 → 

- 並び替えた項目をお買い上げ時の状態に戻すには「並び替えリセット」を選択します。

メインメニューの表示方法を切り替える

メインメニューの表示方法には、アイコン表示とタブ表示があります。



メインメニューをタブ表示に切り替えると、選択している項目内のメニューを表示することができます。

1 待受画面→→ (切替え)

- アイコン表示に戻るには、タブ表示中に (切替え) を押します。

2 項目を選択

右側に、選択している項目のメニューが表示されます。

-  または  を押してカーソルを右に移動させると、選択している項目のメニューを選択することができます。

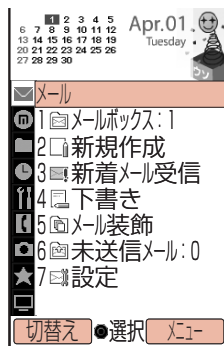

タブ表示

ダイヤルボタンで項目を選択する

メインメニューや各項目内のメニューは、ダイヤルボタン (0. 1. ~ 9. *, #) で選択することができます。

▶ アイコン表示の場合

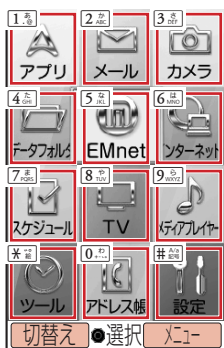

▶ タブ表示の場合

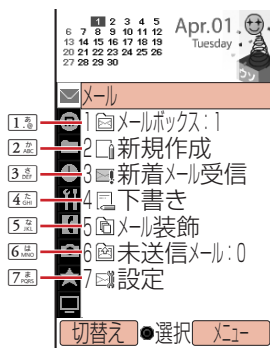

ミニツールで情報を確認する

待受画面や操作中にカレンダーやメモ帳、画像、再生中の楽曲情報など別の情報を画面上部に表示して、2つの画面を同時に確認しながら便利に利用することができます。

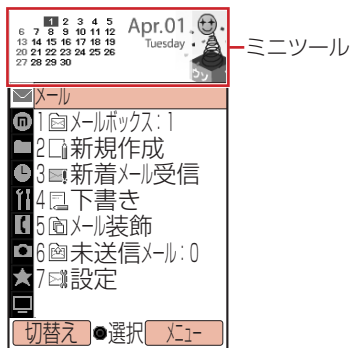

ミニツールを待受画面に設定する

待受画面で、ミニツールを表示できます。ミニツールを「ON」に設定した場合は壁紙の表示サイズが変わりますので、壁紙の設定も同時に行います。

メインメニュー ▶ 設定 ▶ ディスプレイ設定 ▶ 待受表示 ▶ メインディスプレイ

1 「ミニツール」→→「ON」→ (2回)

壁紙の設定画面が表示されます。

- 壁紙の設定については、待受画面設定 (12-7ページ) を参照してください。

ミニツールに表示するコンテンツを設定する

メインメニュー ▶ 設定 ▶ ディスプレイ設定 ▶ ミニツールウィンドウ

1 「コンテンツの選択」→

- ▶ 本体にあらかじめ用意されているコンテンツを設定する

「プリセット」→→コンテンツを選択→ (2回)





- ▶ コンテンツを選択して設定する

「本体」→→コンテンツを選択→ (2回)

ミニツールにアニメーションを設定する











メインメニュー ▶ 設定 ▶ ディスプレイ設定 ▶ ミニツールウィンドウ

1 「ミニフォト」→→→「表示効果」→

- ▶ 本体にあらかじめ用意されているコンテンツを設定する
「プリセット」→ (3回) → (設定)
- ▶ コンテンツを選択して設定する
「本体」→→コンテンツを選択→ (3回) → (設定)

2 「画像設定」→→→「画像リスト」→

3 画像リストを選択→→→ (設定)

- あらかじめ画像リストにデータフォルダの画像を登録する必要があります。1件の画像リストには最大5フレームまで登録できます。
画像リストを選択→ (編集) →画像リスト項目を選択→→「本体」/「メモカード」
→→画像を選択→ (2回) → (設定)
- ▶ 選択したフォルダ内の画像をアニメーション表示する
「フォルダ指定」→→フォルダを選択→→ (設定)
- ▶ 本体にあらかじめ用意されている画像を設定する
「固定」→→ (設定)

暗証番号

本機のご使用にあたっては、「端末暗証番号」、「ネットワーク暗証番号」、「ウェブ規制用暗証番号」が必要になります。

- 暗証番号は忘れないように、別にメモなどを取り、他人に知られないよう管理してください。万一お忘れになった場合は、お手続きが必要となります。詳しくは、お問い合わせ先(17-23ページ)までご連絡ください。
- いずれの暗証番号についても、他人に知られ悪用された場合、その損害について当社は責任を負いかねますのであらかじめご了承ください。

端末暗証番号について

4桁の暗証番号で、本機の各機能进行操作するときに使用します。端末暗証番号は変更できます(13-4ページ)。お買い上げ時は「1234」に設定されています。

ネットワーク暗証番号について

ご契約時の4桁の暗証番号で、イー・モバイルへの各種お申し込みや有料コンテンツの購入および留守番電話サービスを一般電話から操作する場合などに必要な番号です。

ウェブ規制用暗証番号について

ウェブ規制の設定を行う場合に必要な番号です。ウェブ規制用暗証番号は変更できます(13-8ページ)。